



URZĄD PATENTOWY RZECZYPOSPOLITEJ POLSKIEJ

WIADOMOŚCI

Urzędu
Patentowego

6

ISSN - 0043 - 5201 • Cena 21 zł (w tym 5% VAT) • Warszawa

Czerwiec 2012

SPIS TREŚCI

CZĘŚĆ II
OGŁOSZENIA O UDZIELONYCH PRAWACH

A. Wynalazki	
176. Udzielone patenty (od nr 211 577 do nr 211 836)	1306
177. Tłumaczenia patentów europejskich	1332
178. Decyzje o odmowie udzielenia patentu (wydane po ogłoszeniu o zgłoszeniu)	1335
179. Decyzje o odmowie udzielenia dodatkowego prawa ochronnego	1336
180. Decyzje o umorzeniu postępowania (wydane po ogłoszeniu o zgłoszeniu)	1336
181. Decyzje stwierdzające wygaśnięcie decyzji o udzieleniu patentu	1336
182. Wpisy i zmiany w rejestrze patentowym (nieuwzględnione w innych samodzielnych ogłoszeniach)	1336
183. Wpisy i zmiany w wyodrębnionej części rejestru patentowego (nieuwzględnione w innych samodzielnych ogłoszeniach)	1337
184. Decyzje o unieważnieniu patentu	1338
185. Decyzje o wygaśnięciu patentu	1338
B. Wzory użytkowe	
186. Udzielone prawa ochronne (od nr 65 949 do nr 65 992)	1340
187. Decyzje o odmowie udzielenia prawa ochronnego (wydane po ogłoszeniu o zgłoszeniu)	1343
188. Decyzje o umorzeniu postępowania (wydane po ogłoszeniu o zgłoszeniu)	1344
189. Decyzje stwierdzające wygaśnięcie decyzji o udzieleniu prawa ochronnego	1344
190. Wpisy i zmiany w rejestrze praw ochronnych (nieuwzględnione w innych samodzielnych ogłoszeniach)	1344
191. Decyzje o wygaśnięciu prawa ochronnego	1344
192. Decyzje o zmianie lub uchyleniu decyzji (opublikowanych w Wiadomościach Urzędu Patentowego)	1344
C. Wzory przemysłowe	
193. Rejestracja (od nr 18 033 do nr 18 156)	1345
194. Wpisy i zmiany w rejestrze wzorów przemysłowych (nieuwzględnione w innych samodzielnych ogłoszeniach)	1364
195. Decyzje stwierdzające wygaśnięcie decyzji o udzieleniu prawa z rejestracji	1365
196. Decyzje o wygaśnięciu prawa z rejestracji	1365
D. Znaki towarowe	
197. Udzielone prawa ochronne na znaki towarowe (od nr 243 001 do nr 243 880)	1366
198. Decyzje o odmowie udzielenia prawa ochronnego (wydane po ogłoszeniu o zgłoszeniu)	1557
199. Decyzje o umorzeniu postępowania (wydane po ogłoszeniu o zgłoszeniu)	1557
200. Decyzje stwierdzające wygaśnięcie decyzji o udzieleniu prawa ochronnego	1558
201. Wpisy i zmiany w rejestrze znaków towarowych (nieuwzględnione w innych samodzielnych ogłoszeniach)	1559
202. Decyzje o unieważnieniu prawa ochronnego	1583
203. Decyzje o wygaśnięciu prawa ochronnego	1583
204. Decyzje o zmianie lub uchyleniu decyzji (opublikowanych w Wiadomościach Urzędu Patentowego)	1585
205. Rejestracja międzynarodowa uznana w Polsce	1586
206. Rejestracja międzynarodowa, w której wydano decyzję o definitywnej odmowie uznania ochrony w Polsce	1599
G. Sprostowania opisów patentowych i opisów ochronnych	
207. Opisy patentowe, opisy ochronne wzorów użytkowych	1602
H. Ogłoszenia	
208. Ogłoszenia o zdjęciu klauzul tajności patentów na wynalazki i praw ochronnych na wzory użytkowe	1603
209. Oświadczenia o gotowości udzielenia licencji (licencja otwarta) - patenty (także patent europejski)	1603
210. Ogłoszenia w sprawie wpłynięcia wniosku o udzielenie dodatkowego prawa ochronnego dla produktów leczniczych i produktów ochrony roślin	1604
211. Sprostowania ogłoszeń opublikowanych w Wiadomościach Urzędu Patentowego - patenty	1604

Część III
INFORMACJE

Orzecznictwo i wyjaśnienia

Ustawodawstwo zagraniczne. Statystyka. Informacje

Korekta

(ogłoszeń zamieszczonych w Wiadomościach Urzędu Patentowego)

Urząd Patentowy podaje do wiadomości nr konta w NBP
Urząd Patentowy RP – NBP O/O w Warszawie konto: 93 1010 1010 0025 8322 3100 0000

Zainteresowanych prenumeratą lub zakupem egzemplarzy bieżących oraz z lat ubiegłych prosimy o składanie zamówień: faksem pod numerem (22) 579-04-55 lub via e-mail: wydawnictwa@uprp.pl
lub w siedzibie Urzędu Patentowego RP, 00-950 Warszawa, Al. Niepodległości 188/192 w pok. 22 w godz. 8-16

Informacji dotyczących wydawnictw udzielamy pod numerem telefonu (22) 579-01-07, (22) 579-01-13, (22) 579-02-24.



WIADOMOŚCI URZĘDU PATENTOWEGO RP

Warszawa, 2012 06 29

Nr 6

Poz. 176 - 211

CZĘŚĆ II

OGŁOSZENIA O UDZIELONYCH PRAWACH

Cyfrowe kody identyfikujące (według normy WIPO ST. 9), które poprzedzają informacje o udzielonych patentach oraz prawach ochronnych oznaczają:

- (11) – numer patentu lub prawa ochronnego
- (21) – numer zgłoszenia wynalazku lub wzoru użytkowego
- (22) – data zgłoszenia wynalazku lub wzoru użytkowego
- (23) – data pierwszeństwa z wystawienia wynalazku lub wzoru użytkowego na wystawie i nazwa wystawy
- (30) – dane dotyczące pierwszeństwa konwencyjnego (numer zgłoszenia priorytetowego, data wniesienia zgłoszenia priorytetowego, kod kraju)
- (41) – data ogłoszenia o zgłoszeniu wynalazku lub wzoru użytkowego
- (51) – symbol Międzynarodowej Klasyfikacji Patentowej
- (54) – tytuł wynalazku lub wzoru użytkowego
- (61) – numer patentu głównego
- (62) – numer zgłoszenia macierzystego (pod którym dane zgłoszenie było ogłoszone)
- (68) – numer patentu podstawowego dla dodatkowego prawa ochronnego
- (72) – nazwisko i imię twórcy wynalazku lub wzoru użytkowego
- (73) – nazwisko i imię lub nazwa uprawnionego z patentu lub prawa ochronnego oraz miejsce zamieszkania lub siedziba i w nawiasie kod kraju
- (76) – nazwisko i imię twórcy i jednocześnie uprawnionego z patentu lub prawa ochronnego oraz miejsce zamieszkania lub siedziba i w nawiasie kod kraju
- (86) – data i numer zgłoszenia międzynarodowego
- (87) – data i numer publikacji zgłoszenia międzynarodowego
- (93) – numer i data pierwszego zezwolenia na wprowadzenie na rynek produktu objętego dodatkowym prawem ochronnym oraz wskazanie organu, który zezwolenie wydał
- (94) – data, od której powstaje i czas trwania dodatkowego prawa ochronnego
- (95) – oznaczenie produktu opisanego w zezwoleniu na wprowadzenie na rynek produktu objętego dodatkowym prawem ochronnym
- (97) – data i numer publikacji patentu europejskiego

Przed cyfrowym kodem identyfikującym (11) lub przed numerem patentu lub prawa ochronnego umieszczone są literowo-cyfrowe kody identyfikujące (kod rodzaju dokumentu), zgodnie z przyjętymi symbolami (wg normy WIPO ST. 16):

Patent	– (B1)
Patent dodatkowy do patentu	– (B3)
Prawo ochronne	– (Y1)
Tłumaczenie na język polski patentu europejskiego	– (T3)
Poprawione tłumaczenie patentu europejskiego	– (T4)
Zmienione po sprzeciwie tłumaczenie patentu europejskiego	– (T5)
Tłumaczenie patentu europejskiego ograniczonego przez uprawnionego zgodnie z art. 105a Konwencji o patencie europejskim	– (T6)

A. WYNAŁAZKI

176

UDZIELONE PATENTY

(od nr 211 577 do nr 211 836)

B1 (11) **211741** (41) 2007 05 28(51) **A01D 1/14** (2006.01)

(21) 378091 (22) 2005 11 18

(72) SKUZA ROBERT, Słupsk (PL)

(73) FISKARS BRANDS POLSKA SPÓŁKA Z OGRANICZONĄ ODPOWIEDZIALNOŚCIĄ, Włynkówko (PL)

(54) Kształtownik

B1 (11) **211764** (41) 2005 11 14(51) **A01D 41/00** (2006.01)

(21) 375175 (22) 2005 05 17

(72) BANASIAK JAN, Wrocław (PL); BIENIEK JERZY, Wrocław (PL);

KOMARNICKI PIOTR, Wrocław (PL)

(73) UNIWERSYTET PRZYRODNICZY WE WROCŁAWIU, Wrocław (PL)

(54) Zespół czyszczenia aerodynamicznego kombajnu zbożowego

B1 (11) **211765** (41) 2005 11 14(51) **A01D 41/00** (2006.01)

(21) 375176 (22) 2005 05 17

(72) BANASIAK JAN, Wrocław (PL); BIENIEK JERZY, Wrocław (PL);

KOMARNICKI PIOTR, Wrocław (PL)

(73) UNIWERSYTET PRZYRODNICZY WE WROCŁAWIU, Wrocław (PL)

(54) Zespół kierowania czyszczącego strumienia powietrza w kombajnie zbożowym

B1 (11) **211782** (41) 2011 01 31(51) **A01D 90/00** (2006.01)**A01F 29/00** (2006.01)

(21) 388655 (22) 2009 07 28

(72) SZORC KRZYSZTOF, Piłatowiszczyna (PL)

(73) SZORC KRZYSZTOF, Piłatowiszczyna (PL)

(54) Kombajn paszowy z przystawką adapterową z jednolitym poprzecznym, poziomo-pionowym, przenośnikiem rolkowo-listwowym, realizującym cykl poprzecznego rolowania wsadu na zasadzie mieszalnika wolnospadowego

B1 (11) **211781** (41) 2011 02 14(51) **A01D 90/00** (2006.01)

(21) 388785 (22) 2009 08 12

(72) SZORC KRZYSZTOF, Piłatowiszczyna (PL)

(73) SZORC KRZYSZTOF, Piłatowiszczyna (PL)

(54) Ścielarko-paszowóz

B1 (11) **211648** (41) 2007 08 20(51) **A01G 23/02** (2006.01)**A01G 23/06** (2006.01)

(21) 378964 (22) 2006 02 13

(72) PLASKOTA MARIAN, Skierniewice (PL); WAWRZYŃCZAK

PAWEŁ, Skierniewice (PL); RAK ROMAN, Skierniewice (PL);

JĘDRACHOWICZ TADEUSZ, Skierniewice (PL)

(73) INSTYTUT OGRODNICTWA, Skierniewice (PL)

(54) Karczownik do likwidacji plantacji krzewów jagodowych

B1 (11) **211657** (41) 2006 11 27(51) **A01G 25/00** (2006.01)

(21) 375057 (22) 2005 05 13

(72) DUDEK JAN, Skierniewice (PL); KANISZEWSKI STANISŁAW,

Żyrardów (PL); BABIK JÓZEF, Skierniewice (PL); DYSKO JACEK,

Głuchów (PL)

(73) INSTYTUT OGRODNICTWA, Skierniewice (PL)

(54) Urządzenie do usuwania węży linii kroplujących znad gleby, z jej powierzchni, a zwłaszcza spod powierzchni gleby

B1 (11) **211632** (41) 2007 08 06(51) **A01K 1/01** (2006.01)**E03F 11/00** (2006.01)

(21) 378887 (22) 2006 02 03

(72) MYCZKO RENATA, Poznań (PL); JANAS ZYGMUNT, Suchy Las (PL)

(73) INSTYTUT TECHNOLOGICZNO-PRZYRODNICZY, Falenty (PL)

(54) Zbiornik-laguna na płynne odchody zwierzęce

B1 (11) **211668** (41) 2007 05 14(51) **A01M 7/00** (2006.01)**A01M 11/00** (2006.01)

(21) 377977 (22) 2005 11 07

(72) SOBKOWIAK BOLESŁAW, Biskupice (PL); ROGACKI ROMAN,

Dołsk (PL)

(73) PRZEMYSŁOWY INSTYTUT MASZYN ROLNICZYCH, Poznań (PL)

(54) Układ do wytwarzania cieczy roboczej w opryskiwaczach do ochrony roślin

B1 (11) **211711** (41) 2011 03 28(51) **A01N 25/34** (2006.01)**A01N 25/10** (2006.01)**A01N 51/00** (2006.01)**A01N 57/14** (2006.01)**A01N 37/52** (2006.01)**A01P 7/02** (2006.01)

(21) 389125 (22) 2009 09 25

(72) KAZIMIERCZAK JERZY, Warszawa (PL); WYRZYKOWSKA

URSZULA, Warszawa (PL); HURAS BOGUMIŁA, Warszawa (PL);

BOBIŃSKA DANUTA, Warszawa (PL); LONDZIN WIESŁAW,

Zabrzeg (PL); ZDUNEK BARBARA, Warszawa (PL); HUPKO

JAROSŁAW, Mrozy (PL); GRZĘDA MIROSŁAW, Puławy (PL);

KOMOREK DANUTA, Puławy (PL); GIEDROJĆ EDMUND, Puławy (PL);

BOROWSKI ANDRZEJ, Ryki (PL); SOBCZAK DARIUSZ, Warszawa (PL);

DŁUGOŁĘCKI SEBASTIAN, Lublin (PL)

(73) INSTYTUT PRZEMYSŁU ORGANICZNEGO, Warszawa (PL)

(54) Środek warroabójczy w formie kształtki i sposób wytwarzania środka warroabójczego w formie kształtki

B1 (11) **211731** (41) 2010 02 15(51) **A01N 35/06** (2006.01)**A01P 13/00** (2006.01)

(62) 362836

(21) 390080 (22) 2001 06 08

(30) 10029165.1 2000 06 19 DE
 (86) 2001 06 08 PCT/DE01/06514
 (87) 2001 12 27 WO01/097614
 (72) KRAUSE HANS-PETER, Hofheim (DE); KOCUR JEAN, Hofheim (DE); MARTINEZ DE UNA JULIO, Liederbach (DE); BICKERS UDO, Wietmarschen (DE); HACKER ERWIN, Hochheim (DE); SCHNABEL GERHARD, Elsenfeld (DE)
 (73) BAYER CROPSCIENCE AG, Monheim (DE)
 (54) Środek chwastobójczy, sposób zwalczania szkodliwych roślin, zastosowanie środka chwastobójczego i sposób wytwarzania środka chwastobójczego

B1 (11) **211732** (41) 2010 04 26
 (51) **A01N 41/10** (2006.01)
A01P 13/00 (2006.01)
 (62) 370386
 (21) 390389 (22) 2002 11 25
 (30) 10160139.5 2001 12 07 DE
 (86) 2002 11 25 PCT/EP02/13235
 (87) 2003 06 12 WO03/047340
 (72) HACKER ERWIN, Hochheim (DE); BIERINGER HERMANN, Eppstein (DE); KRÄHMER HANSJÖRG, Hofheim (DE)
 (73) Bayer CropScience AG, Monheim (DE)
 (54) Środek chwastobójczy, sposób zwalczania niepożądanego wzrostu roślin i zastosowanie kompozycji

B1 (11) **211718** (41) 2010 04 26
 (51) **A01N 41/10** (2006.01)
A01N 37/10 (2006.01)
A01N 25/32 (2006.01)
A01P 13/00 (2006.01)
A01N 43/40 (2006.01)
 (62) 370386
 (21) 390390 (22) 2002 11 25
 (30) 10160139.5 2001 12 07 DE
 (86) 2002 11 25 PCT/EP02/13235
 (87) 2003 06 12 WO03/047340
 (72) HACKER ERWIN, Hochheim (DE); BIERINGER HERMANN, Eppstein (DE); KRÄHMER HANSJÖRG, Hofheim (DE)
 (73) Bayer CropScience AG, Monheim (DE)
 (54) Środek chwastobójczy, sposób zwalczania niepożądanego wzrostu roślin i zastosowanie kompozycji

B1 (11) **211719** (41) 2010 04 26
 (51) **A01N 41/10** (2006.01)
A01N 43/10 (2006.01)
A01N 25/32 (2006.01)
A01P 13/00 (2006.01)
 (62) 370386
 (21) 390391 (22) 2002 11 25
 (30) 10160139.5 2001 12 07 DE
 (86) 2002 11 25 PCT/EP02/13235
 (87) 2003 06 12 WO03/047340
 (72) HACKER ERWIN, Hochheim (DE); BIERINGER HERMANN, Eppstein (DE); KRÄHMER HANSJÖRG, Hofheim (DE)
 (73) Bayer CropScience AG, Monheim (DE)
 (54) Środek chwastobójczy, sposób zwalczania niepożądanego wzrostu roślin i zastosowanie kompozycji

B1 (11) **211720** (41) 2010 04 26
 (51) **A01N 41/10** (2006.01)
A01N 57/20 (2006.01)
A01N 25/32 (2006.01)
A01P 13/00 (2006.01)
 (62) 370386
 (21) 390392 (22) 2002 11 25
 (30) 10160139.5 2001 12 07 DE

(86) 2002 11 25 PCT/EP02/13235
 (87) 2003 06 12 WO03/047340
 (72) HACKER ERWIN, Hochheim (DE); BIERINGER HERMANN, Eppstein (DE); KRÄHMER HANSJÖRG, Hofheim (DE)
 (73) Bayer CropScience AG, Monheim (DE)
 (54) Środek chwastobójczy, sposób zwalczania niepożądanego wzrostu roślin i zastosowanie kompozycji

B1 (11) **211717** (41) 2009 11 09
 (51) **A01N 47/36** (2006.01)
A01N 47/38 (2006.01)
 (62) 367692
 (21) 389051 (22) 2002 07 12
 (30) 10135642.0 2001 07 21 DE
 (86) 2002 07 12 PCT/DE02/07781
 (87) 2003 02 27 WO03/015520
 (72) HACKER ERWIN, Hochheim (DE); BIERINGER HERMANN, Eppstein (DE); HUFF HANS PHILIPP, Eppstein (DE)
 (73) BAYER CROPSCIENCE AG, Monheim (DE)
 (54) Kompozycja herbicydów, sposób zwalczania szkodliwych roślin i zastosowanie kompozycji herbicydów

B1 (11) **211586** (41) 2010 05 10
 (51) **A01N 59/16** (2006.01)
A01N 31/08 (2006.01)
A01N 31/16 (2006.01)
A01P 1/00 (2006.01)
 (21) 386359 (22) 2008 10 27
 (72) ZIĘTEK JÓZEF, Cieszyn (PL)
 (73) LAKMA STREFA SPÓŁKA Z OGRANICZONĄ ODPOWIEDZIALNOŚCIĄ, Warszowice (PL)
 (54) Mieszanka biobójcza

B3 (11) **211780** (41) 2010 10 11
 (51) **A01P 3/00** (2006.01)
C04B 41/82 (2006.01)
C04B 41/84 (2006.01)
 (21) 387716 (22) 2009 04 06
 (61) 192514
 (72) MACIEJEWSKI HIERONIM, Poznań (PL); KŁOSIŃSKI BOGDAN, Bydgoszcz (PL)
 (73) PRZEDSIĘBIORSTWO WIELOBRANŻOWE OKTIMA SPÓŁKA Z OGRANICZONĄ ODPOWIEDZIALNOŚCIĄ, Bydgoszcz (PL)
 (54) Środek do odgrzybiania i hydrofobizacji murów

B1 (11) **211683** (41) 2004 11 29
 (51) **A22C 13/00** (2006.01)
 (21) 363948 (22) 2002 05 10
 (30) 10125207.2 2001 05 18 DE
 (86) 2002 05 10 PCT/EP02/05128
 (87) 2002 11 28 WO02/94023
 (72) DELIUS ULRICH, Frankfurt (DE); SCHMIDT MICHAEL, Oestrich-Winkel (DE)
 (73) KALLE GMBH & CO. KG, Wiesbaden (DE)
 (54) Przepuszczalna dla dymu poliamidowa osłonka żywności

B1 (11) **211746** (41) 2007 01 22
 (51) **A23B 4/044** (2006.01)
 (21) 376264 (22) 2005 07 21
 (72) SYGAŁA RYSZARD, Sędziszów (PL); KANDEFER STANISŁAW, Kraków (PL); ZOBĘK ZBIGNIEW, Mysłowice (PL); ORLIŃSKI ANDRZEJ, Sędziszów (PL); SMORAĞ HUBERT, Jędrzejów (PL); MOCEK-SELEGA ELŻBIETA, Wodzisław (PL); DZIUBKA JERZY, Kamionka (PL)
 (73) FABRYKA KOTŁÓW SEFAKO SPÓŁKA AKCYJNA, Sędziszów (PL)
 (54) Urządzenie do utylizacji dymów wędzarniczych

B1 (11) **211661** (41) 2007 10 15
 (51) **A23L 1/052** (2006.01)
 (21) 379395 (22) 2006 04 06
 (72) OLEKSYSZYŃ JÓZEF, Siechnice (PL); PURZYC LESZEK, Wrocław (PL)
 (73) POLITECHNIKA WROCŁAWSKA, Wrocław (PL)
 (54) Suplement dietetyczny posiadający profilaktyczne właściwości przeciwnowotworowe

B1 (11) **211665** (41) 2008 06 09
 (51) **A23L 1/214** (2006.01)
 (21) 381198 (22) 2006 12 01
 (72) KAŹKOL BARBARA, Warszawa (PL); JEZERSKA-ZIĘBA MAGDALENA, Warszawa (PL); CYBULSKI JACEK, Warszawa (PL); SZPAKIEWICZ MIROŚŁAWA, Nowy Dwór Mazowiecki (PL); BRZOZOWSKI ROBERT, Brwinów (PL)
 (73) INSTYTUT CHEMII PRZEMYSŁOWEJ IM. PROF. IGNACEGO MOŚCICKIEGO, Warszawa (PL)
 (54) Suplement diety, zwłaszcza dla diabetyków

B1 (11) **211642** (41) 2006 09 18
 (51) **A24B 3/04** (2006.01)
F26B 3/00 (2006.01)
 (21) 373746 (22) 2005 03 17
 (72) SIEREDZIŃSKI MAREK, Radom (PL); MAJEWSKI CEZARY, Groszowice (PL)
 (73) INTERNATIONAL TOBACCO MACHINERY POLAND SPÓŁKA Z OGRANICZONĄ ODPOWIEDZIALNOŚCIĄ, Radom (PL)
 (54) Sposób suszenia w suszarce na przegrzaną parę typu „flash”

B1 (11) **211700** (41) 2006 01 23
 (51) **A24D 3/04** (2006.01)
A24D 1/04 (2006.01)
 (21) 377231 (22) 2004 02 13
 (30) 10/366,349 2003 02 14 US
 (86) 2004 02 13 PCT/US04/04530
 (87) 2004 09 02 WO04/073427
 (72) DANTE HENRY M., Midlothian (US)
 (73) Philip Morris Products S.A., Neuchâtel (CH)
 (54) Wyrób do palenia i sposób jego wytwarzania

B1 (11) **211747** (41) 2007 12 10
 (51) **A47C 17/207** (2006.01)
A47C 17/12 (2006.01)
 (21) 380642 (22) 2006 09 20
 (23) 2006 05 30 MEBLE 2006
 (72) BALCERKIEWICZ RYSZARD, Chyby (PL)
 (73) BALCERKIEWICZ RYSZARD BALMA DESIGN, Tarnowo Podgórne (PL)
 (54) Sofa z podłokietnikami

B1 (11) **211748** (41) 2007 12 10
 (51) **A47C 17/207** (2006.01)
 (21) 380643 (22) 2006 09 20
 (23) 2006 05 30 MEBLE 2006
 (72) BALCERKIEWICZ RYSZARD, Chyby (PL)
 (73) BALCERKIEWICZ RYSZARD BALMA DESIGN, Tarnowo Podgórne (PL)
 (54) Sofa tapicerowana

B1 (11) **211709** (41) 2010 04 26
 (51) **A47J 43/07** (2006.01)
G01G 19/52 (2006.01)
G01G 23/02 (2006.01)
 (21) 386282 (22) 2008 10 15
 (72) POLIT ROMAN, Mielec (PL)
 (73) POLIT ROMAN ZAKŁAD RPOL, Mielec (PL)
 (54) Zespół tłumiąco-ważący wieloczynnościowego urządzenia kuchennego

B1 (11) **211641** (41) 2005 01 24
 (51) **A61B 17/56** (2006.01)
A61C 7/10 (2006.01)
A61B 17/60 (2006.01)
A61B 17/66 (2006.01)
A61B 17/68 (2006.01)
 (21) 361252 (22) 2003 07 14
 (72) DRUGACZ JAN, Katowice (PL); LEKSTON ZDZISŁAW, Bukowno (PL); MORAWIEC HENRYK, Katowice (PL)
 (73) ŚLAŚKI UNIWERSYTET MEDYCZNY W KATOWICACH, Katowice (PL)
 (54) Wewnętrzny sprężysty suwakowy dystraktor do wydłużania kości żuchwy

B1 (11) **211643** (41) 2006 05 02
 (51) **A61B 17/72** (2006.01)
A61B 17/68 (2006.01)
 (21) 378518 (22) 2003 06 12
 (86) 2003 06 12 PCT/CH03/00375
 (87) 2004 12 23 WO04/110290
 (72) SCHLIENGER ANDRÉ, Muenchenstein (CH); BUETTLER MARKUS, Muemliswil (CH); SENN PETER, Waldenburg (CH); RAEHLE CHRISTIAN, Basel (CH)
 (73) SYNTHES GMBH, Oberdorf (CH)
 (54) Gwóźdź chirurgiczny, zwłaszcza gwóźdź śródszpikowy

B1 (11) **211671** (41) 2006 08 07
 (51) **A61B 17/92** (2006.01)
A61B 17/88 (2006.01)
 (21) 372502 (22) 2005 01 28
 (72) BOROWSKI JÓZEF, Białystok (PL); BENDEK ANDRZEJ JACEK, Warszawa (PL); BIAŁECKI JERZY, Emów (PL)
 (73) BOROWSKI JÓZEF-PRZEDSIĘBIORSTWO PRODUKCYJNO-USŁUGOWO-HANDLOWE MEDGAL, Białystok (PL)
 (54) Urządzenie do usuwania złamanych gwoździ śródszpikowych z kanału kości leczonej

B1 (11) **211813** (41) 2006 09 04
 (51) **A61B 18/18** (2006.01)
A61N 5/06 (2006.01)
 (21) 373208 (22) 2005 02 28
 (72) PESZYŃSKI-DREWS CEZARY, Pabianice (PL); NOWAKOWSKI WŁODZIMIERZ, Warszawa (PL); SZYDLAK JERZY, Warszawa (PL)
 (73) POLITECHNIKA ŁÓDZKA, Łódź (PL); PESZYŃSKI-DREWS CEZARY, Pabianice (PL); SZYDLAK JERZY, Warszawa (PL); NOWAKOWSKI WŁODZIMIERZ, Warszawa (PL)
 (54) Urządzenie do naświetlań biostymulacyjnych

B1 (11) **211825** (41) 2008 11 10
 (51) **A61K 8/03** (2006.01)
A61K 8/19 (2006.01)
A61K 8/25 (2006.01)
A61Q 19/10 (2006.01)
 (21) 382322 (22) 2007 04 27
 (72) KAMIŃSKI JERZY, Iwonicz-Zdrój (PL)
 (73) UZDROWISKO-IWONICZ SPÓŁKA AKCYJNA, Iwonicz-Zdrój (PL)
 (54) Płyn do kąpieli

B1 (11) **211810** (41) 2009 03 16
 (51) **A61K 8/97** (2006.01)
A61K 8/67 (2006.01)
A61K 8/92 (2006.01)
A61K 8/31 (2006.01)
A61K 8/37 (2006.01)
A61Q 19/00 (2006.01)
 (21) 383318 (22) 2007 09 11
 (72) DEMSKI GRZEGORZ, Toruń (PL); DEMSKA JOANNA, Toruń (PL); DEMSKI JACEK, Toruń (PL)

(73) DEMSKI GRZEGORZ, Toruń (PL); DEMSKA JOANNA, Toruń (PL);
DEMSKI JACEK, Toruń (PL)
(54) Kompozycja kosmetyczna i sposób jej otrzymywania

B1 (11) **211803** (41) 2005 07 11

(51) **A61K 9/16** (2006.01)

A61K 9/20 (2006.01)

A61K 31/40 (2006.01)

(21) 371919 (22) 2002 03 13

(30) P-200100069 2001 03 14 SI

(86) 2002 03 13 PCT/IB02/00736

(87) 2002 09 19 WO02/072073

(72) KERC JANEZ, Ljubljana (SI); MATEJA SALOBIR, Ljubljana (SI);
BAVEC SASA, Ljubljana (SI)

(73) LEK PHARMACEUTICALS D.D., Lublana (SI)

(54) Preparat farmaceutyczny zawierający sól wapniową atorwa-
statyny, sposób wytwarzania tego preparatu i jego zastosowanie
do leczenia hipercholesterolemii i hiperlipidemii

B1 (11) **211799** (41) 2006 11 13

(51) **A61K 9/20** (2006.01)

A61K 38/11 (2006.01)

A61K 47/26 (2006.01)

(21) 379703 (22) 2004 04 30

(30) 03009659.8 2003 04 30 EP

(86) 2004 04 30 PCT/EP04/04597

(87) 2004 11 11 WO04/096181

(72) LOMRYD HÅKAN, Malmö (SE); NICKLASSON HELENA, Malmö (SE);
OLSSON LARS-ERIK, Malmö (SE)

(73) FERRING B.V., Hoofddorp (NL)

(54) Środek farmaceutyczny jako stała postać dawkowana i sposób
jego wytwarzania

B1 (11) **211836** (41) 2005 07 11

(51) **A61K 9/72** (2006.01)

A61K 31/167 (2006.01)

A61K 31/573 (2006.01)

A61P 11/06 (2006.01)

A61P 11/08 (2006.01)

(21) 372118 (22) 2003 01 29

(30) 0200312-7 2002 02 01 SE

(86) 2003 01 29 PCT/SE03/00156

(87) 2003 08 07 WO03/063842

(72) GOVIND NAYNA, Loughborough (GB); MARLOW MARIA,
Loughborough (GB)

(73) ASTRAZENECA AB, Södertälje (SE)

(54) Kompozycja farmaceutyczna do stosowania w leczeniu lub
profilaktyce zaburzeń układu oddechowego i jej zastosowanie

B1 (11) **211687** (41) 2006 01 09

(51) **A61K 31/426** (2006.01)

A61P 13/10 (2006.01)

(21) 376771 (22) 2003 11 04

(30) 2002-323792 2002 11 07 JP

(86) 2003 11 04 PCT/JP03/14065

(87) 2004 05 21 WO04/041276

(72) TAKASU TOSHIYUKI, Tsukuba (JP); SATO SHUICHI, Tsukuba (JP);
UKAI MASASHI, Tsukuba (JP); MARUYAMA TATSUYA, Tsukuba (JP)

(73) ASTELLAS PHARMA INC., Tokio (JP)

(54) Środek leczniczy przeznaczony do leczenia nadmiernie ak-
tywnego pęcherza moczowego, zawierający jako składnik aktywny
pochodną acetanilidu

B1 (11) **211756** (41) 2006 01 09

(51) **A61K 31/4164** (2006.01)

A61K 9/12 (2006.01)

(21) 376772 (22) 2003 11 10

(30) 20022007 2002 11 08 FI

(86) 2003 11 10 PCT/FI03/00850

(87) 2004 05 21 WO04/041271

(72) SAVOLA JUHA-MATTI, Turku (FI); JUUJÄRVI PÄIVI, Littoinen (FI);
ILKKA JUKKA, Kuopio (FI)

(73) SANTHERA PHARMACEUTICALS (Switzerland)Ltd., Liestal (CH)

(54) Preparat ustno-śluzówkowy i sposób jego wytwarzania

B1 (11) **211789** (41) 2006 05 02

(51) **A61K 38/00** (2006.01)

A61K 38/17 (2006.01)

A61K 38/42 (2006.01)

A61K 39/02 (2006.01)

A61P 35/00 (2006.01)

A61P 37/00 (2006.01)

(21) 378573 (22) 2004 02 18

(30) 03003687.5 2003 02 18 EP

(86) 2004 02 18 PCT/EP04/01553

(87) 2004 09 02 WO04/073728

(72) WESTPHAL OTTO, Montreux (CH); WÄLLI THIERRY,
Clarens-Montreux (CH); GORCZYNSKI REGINALD, Willowdale (CA);
MÜLLER SILKE, Schönborn (DE); MACH JEAN-PIERRE,
Lausanne (CH); HARTMANN ALFRED, Erlenbach (CH); BESSLER
WOLFGANG, Freiburg (DE); HOFMANN PETRA, Regensburg (DE);
ZÄHRINGER ULRICH, Borstel (DE); ALEXANDER CHRISTIAN,
Borstel (DE); VOR DEM ESCHÉ ULRICH, Freiburg (DE); ULMER
ARTUR J., Borstel (DE); VERDINI ANTONIO, Castrocarro Terme (IT)

(73) CLINIQUE LA PRAIRIE FRANCHISING S.A., Courgevaux (CH)

(54) Kompozycje zawierające hemoglobinę płodową i endotoksynę
bakteryjną oraz opcjonalnie, dodatkowe składniki wątroby płodowej

B1 (11) **211786** (41) 2010 08 30

(51) **A61K 38/17** (2006.01)

A61K 39/395 (2006.01)

C12N 15/12 (2006.01)

C07K 14/715 (2006.01)

A61P 37/00 (2006.01)

A61P 29/00 (2006.01)

(62) 354661

(21) 391600 (22) 2000 08 16

(30) 60/149,378 1999 08 17 US

60/181,684 2000 02 11 US

60/183,536 2000 02 18 US

(86) 2000 08 16 PCT/US00/22507

(87) 2001 02 22 WO01/012812

(72) MACKAY FABIENNE, Vaucluse (AU); BROWNING JEFFREY,
Brookline (US); AMBROSE CHRISTINE, Reading (US); TSCHOPP
JURG, Epalinges (CH); SCHNEIDER PASCAL, Epalinges (CH);
THOMPSON JEFFREY, Stoneham (US)

(73) Biogen Idec MA Inc., Cambridge (US); Topotarget
Switzerland SA, Lausanne (CH)

(54) Zastosowanie przeciwciała oraz polipeptydu

B1 (11) **211763** (41) 2005 02 21

(51) **A61K 38/18** (2006.01)

A61K 38/19 (2006.01)

A61K 38/21 (2006.01)

C07K 14/51 (2006.01)

A61K 48/00 (2006.01)

C12N 15/09 (2006.01)

A61P 25/00 (2006.01)

A61P 25/02 (2006.01)

A61P 3/00 (2006.01)

A61P 19/10 (2006.01)

(21) 367065 (22) 2002 05 08

(30) 01111296.8 2001 05 17 EP

(86) 2002 05 08 PCT/EP02/05081

(87) 2002 11 21 WO02/092122
 (72) BOSCHERT URSULA, Troinex (CH); FEGER GEORG, Thoiry (FR); SELVARAJU RAGHURAM, Vandoeuvres (CH); PAPOIAN RUBEN, Nyon (CH); BERNASCONI LILIA, Perly (CH)
 (73) LABORATOIRES SERONO SA, Coinsins (CH)
 (54) Zastosowanie osteopontyny, cząsteczki kwasu nukleinowego, komórki zmodyfikowanej genetycznie oraz kompozycja farmaceutyczna

B1 (11) **211762** (41) 2004 07 26

(51) **A61K 39/21** (2006.01)
A61K 31/70 (2006.01)
A61K 47/00 (2006.01)
C12N 15/62 (2006.01)
C07K 14/16 (2006.01)

(21) 357210 (22) 2001 01 29
 (30) 0002200.4 2000 01 31 GB
 0009336.9 2000 04 14 GB
 0013806.5 2000 06 06 GB
 PCT/EP00/05998 2000 06 28 EP

(86) 2001 01 29 PCT/EP01/00944
 (87) 2001 08 02 WO01/54719
 (72) VOSS GERALD, Rixensart (BE)
 (73) SMITHKLINE BEECHAM BIOLOGICALS S.A., Rixensart (BE)
 (54) Zastosowanie białka fuzyjnego zawierającego białka HIV Tat i HIV Nef lub polinukleotyd kodujący takie białko, białka lub polinukleotydu HIV gp120, białka lub polinukleotydu SIV Nef, adiuwanta indukującego TH1 zawierającego monofosforylolidip A lub jego pochodną i adiuwanta saponinowego oraz kompozycja szczepionki

B1 (11) **211753** (41) 2005 09 05

(51) **A61K 39/395** (2006.01)
C07K 16/06 (2006.01)
A61P 37/00 (2006.01)

(21) 373565 (22) 2002 01 29
 (30) 60/264,987 2001 01 30 US
 09/973,284 2001 10 09 US
 (86) 2002 01 29 PCT/US02/02753
 (87) 2002 10 10 WO02/078742

(72) CAMPBELL JOY M., Ames (US); STROHBEHN RONALD E., Ames (US); WEAVER ERIC M., Ames (US); BORG BARTON S., Ames (US); RUSSELL LOUIS E., Ames (US); POLO POZO FRANCISCO JAVIER, Ames (US); ARTHINGTON JOHN D., Ames (US); QUIGLEY JAMES D. III, Ames (US)
 (73) THE LAURIDSEN GROUP, INCORPORATED, Ames (US)
 (54) Zastosowanie koncentratu antygenowo nie-specyficznych immunoglobulin pochodzących z krwi zwierząt i kompozycja farmaceutyczna zawierająca immunoglobuliny

B1 (11) **211654** (41) 2005 11 28

(51) **A61K 39/395** (2006.01)
G01N 33/53 (2006.01)

(21) 375303 (22) 2003 10 08
 (30) 60/417,237 2002 10 08 US
 (86) 2003 10 08 PCT/US03/32089
 (87) 2004 04 22 WO04/032870

(72) SHELTON DAVID L., Oakland (US); VERGARA GERMAN J., Moraga (US)
 (73) RINAT NEUROSCIENCE CORP., South San Francisco (US)
 (54) Przeciwciało skierowane przeciwko NGF do zastosowania w leczeniu bólu pooperacyjnego, zastosowanie tego przeciwciała do wytwarzania leku do leczenia bólu pooperacyjnego i kompozycja farmaceutyczna zawierająca przeciwciało skierowane przeciwko NGF do zastosowania w leczeniu bólu pooperacyjnego

B1 (11) **211729** (41) 2009 11 09

(51) **A61K 47/48** (2006.01)
A61P 31/04 (2006.01)

(21) 385059 (22) 2008 04 28

(72) SOBCZAK MARCIN, Radom (PL); OŁĘDZKA EWA, Warszawa (PL); WITKOWSKA EWA, Ciechanów (PL); KOŁODZIEJSKI WAŁAW, Warszawa (PL)

(73) WARSZAWSKI UNIwersYTET MEDYCZNY, Warszawa (PL)

(54) Sposób otrzymywania nowych poliestrowych proleków chionolonów

B1 (11) **211608** (41) 2010 06 21

(51) **A61L 27/30** (2006.01)
A61L 27/00 (2006.01)
C03C 27/08 (2006.01)

(21) 386814 (22) 2008 12 15

(72) MROZEK PIOTR, Kleosin (PL)

(73) POLITECHNIKA BIAŁOSTOCKA, Białystok (PL)

(54) Sposób łączenia cząstek szkła bioaktywnego z emaliowaną powierzchnią implantu metalicznego

B1 (11) **211673** (41) 2008 04 28

(51) **A61L 31/10** (2006.01)
A61F 2/02 (2006.01)

(21) 380861 (22) 2006 10 18

(72) KUCHARSKA MAGDALENA, Łódź (PL); NIEKRASZEWICZ ANTONI, Łódź (PL); STRUSZCZYK MARCIN, Łódź (PL); GRUCHAŁA BOGDAN, Łódź (PL); BRZOZA-MALCZEWSKA KINGA, Łódź (PL)

(73) INSTYTUT BIOPOLIMERÓW I WŁÓKIEN CHEMICZNYCH, Łódź (PL); TRICOMED SPÓŁKA AKCYJNA, Łódź (PL)

(54) Kompozytowa siatka chirurgiczna i sposób wytwarzania kompozytowej siatki chirurgicznej

B1 (11) **211740** (41) 2008 12 22

(51) **A61M 1/36** (2006.01)
C12M 1/12 (2006.01)
G01N 33/48 (2006.01)
B01D 15/26 (2006.01)

(21) 382675 (22) 2007 06 18

(72) SIEWIŃSKI MACIEJ, Wrocław (PL); CHOROSZY-KRÓL IRENA, Oleśnica (PL); GRYBOŚ MARIAN, Wrocław (PL); JANOCHA ANNA, Wrocław (PL); AGRAWAL ANIL KUMAR, Wrocław (PL); CAŁKOSIŃSKI IRENEUSZ, Wrocław (PL); PIETKIEWICZ ALEKSANDER, Wrocław (PL); TRZISZKA TADEUSZ, Trzebnica (PL)

(73) AKADEMIA MEDYCZNA IM. PIASTÓW ŚLĄSKICH WE WROCŁAWIU, Wrocław (PL)

(54) Układ do pozaustrojowego oczyszczania krwi z patogennych peptydaz cysteinowych

B1 (11) **211805** (41) 2008 08 04

(51) **A61M 16/10** (2006.01)

(21) 381665 (22) 2007 02 02

(72) KONDRATOWICZ KRZYSZTOF, Wrocław (PL)

(73) KONDRATOWICZ KRZYSZTOF, Tyniec Mały (PL)

(54) Aparat anestetyczny z okrężnym obiegiem gazów oddechowych

B1 (11) **211749** (41) 2008 09 29

(51) **B01D 21/06** (2006.01)
C13B 20/00 (2011.01)

(21) 381980 (22) 2007 03 15

(72) MURAWSKI STANISŁAW, Toruń (PL)

(73) PRZEDSIĘBIORSTWO PRODUKCYJNO-USŁUGOWO-HANDLOWE CUKROTEX SPÓŁKA Z OGRANICZONĄ ODPOWIEDZIALNOŚCIĄ, Toruń (PL)

(54) Zespólny osadnik do cieczy, zwłaszcza do soku buraczanego po saturacji pierwszej

B1 (11) **211635** (41) 2009 05 25

(51) **B01D 61/36** (2006.01)

(21) 383825 (22) 2007 11 20

(72) GRYTA MAREK, Szczecin (PL); SASIM MICHAŁ, Świebodzin (PL); MORAWSKI ANTONI WALDEMAR, Szczecin (PL)
 (73) ZACHODNIOPOMORSKI UNIWERSYTET TECHNOLOGICZNY W SZCZECINIE, Szczecin (PL)
 (54) Sposób regeneracji rozcieńczonych wodnych roztworów hipertonicznych oraz układ do regeneracji rozcieńczonych wodnych roztworów hipertonicznych

B1 (11) **211617** (41) 2009 11 23
 (51) **B01F 7/08** (2006.01)
B01F 7/04 (2006.01)
 (21) 385166 (22) 2008 05 12
 (72) KRAJEWSKI JAN, Kraków (PL)
 (73) KRAJEWSKI JAN, Kraków (PL)
 (54) Urządzenie do nawilżania i mieszania materiałów sypkich i pyłujących

B1 (11) **211672** (41) 2008 10 27
 (51) **B01F 7/10** (2006.01)
B01F 7/26 (2006.01)
 (21) 382264 (22) 2007 04 24
 (72) PODWYSOCKI ANDRZEJ, Łódź (PL); RYBICKI TOMASZ, Warszawa (PL)
 (73) PODWYSOCKI SPÓŁKA JAWNA, Łódź (PL); RYBICKI TOMASZ, Warszawa (PL)
 (54) Urządzenie do kawitacyjnej obróbki mediów płynnych

B1 (11) **211691** (41) 2008 05 26
 (51) **B01L 3/02** (2006.01)
G01N 1/14 (2006.01)
 (21) 381071 (22) 2006 11 16
 (72) RYLSKI ROMUALD ANDRZEJ, Warszawa (PL); JANKOWSKI ANDRZEJ, Warszawa (PL); WYSZOGRODZKI WOJCIECH, Warszawa (PL)
 (73) PZ HTL SPÓŁKA AKCYJNA, Warszawa (PL)
 (54) Urządzenie zrzutowe wymiennej końcówki w piecu

B1 (11) **211690** (41) 2009 05 25
 (51) **B01L 3/02** (2006.01)
 (21) 383865 (22) 2007 11 23
 (72) RYLSKI ROMUALD ANDRZEJ, Warszawa (PL); SARNA WOJCIECH, Warszawa (PL); BALA JAN, Pułtusk (PL)
 (73) PZ HTL SPÓŁKA AKCYJNA, Warszawa (PL)
 (54) Pipeta z nastawianą objętością pobieranej cieczy

B1 (11) **211808** (41) 2008 08 18
 (51) **B02C 21/00** (2006.01)
B09B 3/00 (2006.01)
 (21) 381743 (22) 2007 02 12
 (72) ROGUT STANISŁAW, Pyrzyce (PL)
 (73) ROGUT STANISŁAW, Pyrzyce (PL)
 (54) Sposób i urządzenie do obróbki chemiczno-termicznej materiałów

B1 (11) **211791** (41) 2008 12 08
 (51) **B03B 5/20** (2006.01)
G01F 23/14 (2006.01)
 (21) 382567 (22) 2007 06 04
 (72) BELDZIK JAN, Katowice (PL); GŁOWIAK STANISŁAW, Katowice (PL); GRABOWSKI MAREK, Chorzów (PL); SVACH JANUSZ, Katowice (PL)
 (73) BELDZIK JAN GŁOWIAK STANISŁAW GRABOWSKI MAREK ZAKŁAD AUTOMATYKI BGG SPÓŁKA CYWILNA, Katowice (PL)
 (54) Sposób wyznaczania i regulacji poziomu wody oraz urządzenie do wyznaczania poziomu wody w komorze powietrznej osadzarki pulsacyjnej

B1 (11) **211686** (41) 2008 11 24
 (51) **B03B 9/00** (2006.01)

(21) 382464 (22) 2007 05 21
 (72) ŚMIEJEK ZYGMUNT, Przyszowice (PL); KRYPEL KRZYSZTOF, Wałbrzych (PL)
 (73) POLAND INVESTMETS 7 SPÓŁKA Z OGRANICZONĄ ODPOWIEDZIALNOŚCIĄ, Wałbrzych (PL)
 (54) Układ urządzeń do wydzielania i wzbogacania surowych mułów węglowych

B1 (11) **211663** (41) 2009 05 11
 (51) **B03B 9/00** (2006.01)
 (21) 383693 (22) 2007 11 05
 (72) BŁASZCZYŃSKI STANISŁAW, Gliwice (PL); LUTYŃSKI ALEKSANDER, Gliwice (PL)
 (73) BŁASZCZYŃSKI STANISŁAW, Gliwice (PL); LUTYŃSKI ALEKSANDER, Gliwice (PL)
 (54) Sposób i układ urządzeń do pozyskiwania i rozdziału drobnoziarnistych koncentratów minerałów ilastych, zwłaszcza halozytowych

B1 (11) **211804** (41) 2008 09 15
 (51) **B05B 17/06** (2006.01)
 (21) 381899 (22) 2007 03 05
 (72) JANKOWSKI KRZYSZTOF, Warszawa (PL); RAMSZA ANDRZEJ, Warszawa (PL); RESZKE EDWARD, Wrocław (PL)
 (73) INSTYTUT OPTYKI STOSOWANEJ, Warszawa (PL)
 (54) Nebulizer ultradźwiękowy

B1 (11) **211772** (41) 2009 11 23
 (51) **B22D 11/16** (2006.01)
B22D 11/124 (2006.01)
 (21) 385214 (22) 2008 05 19
 (72) GARBARZ BOGDAN, Gliwice (PL); MARCISZ JAROSŁAW, Gliwice (PL); ŻAK ARTUR, Gliwice (PL); OCHAB KAZIMIERZ, Gliwice (PL); RACHWAŁSKI MARIAN, Gliwice (PL)
 (73) INSTYTUT METALURGII ŻELAZA IM. STANISŁAWA STASZICA, Gliwice (PL)
 (54) Sposób obniżania skłonności do pęknięcia powierzchniowego stalowych wlewków ciągłych

B1 (11) **211647** (41) 2008 02 18
 (51) **B22F 9/08** (2006.01)
C22B 19/20 (2006.01)
C25C 1/16 (2006.01)
 (21) 380404 (22) 2006 08 11
 (72) NOGA LESZEK, Olkusz (PL); OCHAB BOGUSŁAW, Bukowno (PL); JASIŃSKI JANUSZ, Katowice (PL); FATYGA MIROŚŁAW, Olkusz (PL); LUBASZKA JACEK, Olkusz (PL); STENCEL LESZEK, Podlipie (PL); WOJTASIK ZYGMUNT, Olkusz (PL)
 (73) BOLOIL SPÓŁKA AKCYJNA, Bukowno (PL); NOGA LESZEK, Olkusz (PL); OCHAB BOGUSŁAW, Bukowno (PL); JASIŃSKI JANUSZ, Katowice (PL); FATYGA MIROŚŁAW, Olkusz (PL); LUBASZKA JACEK, Olkusz (PL); STENCEL LESZEK, Podlipie (PL); WOJTASIK ZYGMUNT, Olkusz (PL)
 (54) Sposób wytwarzania pyłu cynkowego ze stopu cynku oraz urządzenie do wytwarzania pyłu cynkowego ze stopu cynku i zastosowanie wytworzonego pyłu cynkowego do oczyszczania roztworu siarczanu cynkowego

B1 (11) **211592** (41) 2009 10 26
 (51) **B22F 9/22** (2006.01)
C22C 27/00 (2006.01)
 (21) 384991 (22) 2008 04 21
 (72) MAJEWSKI TOMASZ, Warszawa (PL); PIĘTASZEWSKI JAN, Warszawa (PL); MICHAŁOWSKI JERZY, Warszawa (PL); BENKE GRZEGORZ, Gliwice (PL); LESZCZYŃSKA-SEJDA KATARZYNA, Zabrze (PL)
 (73) WOJSKOWA AKADEMIA TECHNICZNA, Warszawa (PL)
 (54) Sposób wytwarzania proszku stopowego ren-nikiel

B1 (11) **211759** (41) 2005 07 25
 (51) **B23D 15/14** (2006.01)
 (21) 372485 (22) 2003 03 27
 (30) 10223267.9 2002 05 24 DE
 (86) 2003 03 27 PCT/DE03/01022
 (87) 2003 12 04 WO03/100264
 (72) KLOTHER ANDREAS, Kaarst (DE); POST KARL-HEINZ, Kaarst (DE)
 (73) Metso Lindemann GmbH, Düsseldorf (DE)
 (54) Nożyce złomowe

B1 (11) **211662** (41) 2009 03 30
 (51) **B23P 13/02** (2006.01)
B21B 19/12 (2006.01)
 (21) 383436 (22) 2007 09 26
 (72) ROSA STANISŁAW, Tychy (PL); GRZYB RYSZARD, Zabrze (PL)
 (73) ROSA STANISŁAW ZAKŁAD PRODUKCJI SPRZĘTU OŚWIETLENIOWEGO ROSA, Tychy (PL)
 (54) Sposób kształtowania wzdlużnych elementów rurowych ze stopów aluminium, zwłaszcza na słupy lub maszty

B1 (11) **211646** (41) 2008 07 21
 (51) **B23P 19/06** (2006.01)
 (21) 381530 (22) 2007 01 15
 (72) RYŚ JAN, Kraków (PL)
 (73) POLITECHNIKA KRAKOWSKA IM. TADEUSZA KOŚCIUSZKI, Kraków (PL)
 (54) Urządzenie do montażu śrub z naciągiem hydraulicznym

B1 (11) **211819** (41) 2008 12 08
 (51) **B23Q 1/01** (2006.01)
B23Q 7/16 (2006.01)
 (21) 382581 (22) 2007 06 04
 (72) GAWKOWSKI ZBIGNIEW, Poręba (PL)
 (73) GAWKOWSKI ZBIGNIEW ZAKŁAD DORADZTWA TECHNICZNEGO I MARKETINGU TOP, Poręba (PL)
 (54) Układ urządzeń do przemieszczania obrabianego elementu

B1 (11) **211820** (41) 2008 12 08
 (51) **B23Q 1/01** (2006.01)
B23Q 7/16 (2006.01)
 (21) 382582 (22) 2007 06 04
 (72) GAWKOWSKI ZBIGNIEW, Poręba (PL)
 (73) GAWKOWSKI ZBIGNIEW ZAKŁAD DORADZTWA TECHNICZNEGO I MARKETINGU TOP, Poręba (PL)
 (54) Przenośnik rolkowy

B1 (11) **211682** (41) 2007 09 03
 (51) **B23Q 41/02** (2006.01)
 (21) 379035 (22) 2006 02 23
 (72) LIGAJ BOGDAN, Bydgoszcz (PL); CIECHACKI KRZYSZTOF, Bydgoszcz (PL); KUSZYŃSKI ZBIGNIEW, Jania Góra (PL)
 (73) UNIWERSYTET TECHNOLOGICZNO-PRZYRODNICZY IM. JANA I JĘDRZEJA ŚNIADECKICH W BYDGOSZCZY, Bydgoszcz (PL)
 (54) Rama przesuwna manipulatora kątownego

B1 (11) **211664** (41) 2008 01 07
 (51) **B25J 9/06** (2006.01)
 (21) 380032 (22) 2006 06 26
 (72) MULARCZYK RYSZARD, Kobylnica (PL); MULARCZYK SŁAWOSZ, Poznań (PL); KAPTURZAK JAN, Poznań (PL); GRZESIK RYSZARD, Poznań (PL)
 (73) TRANSMAG R. S. MULARCZYK SPÓŁKA JAWNA, Bogucin (PL)
 (54) Manipulator

B1 (11) **211812** (41) 2007 10 15
 (51) **B28C 9/00** (2006.01)
 (21) 379450 (22) 2006 04 12

(72) MAŁECKI MAREK, Solec Kujawski (PL); GRUSZKA BRONISŁAW, Solec Kujawski (PL)
 (73) SOLBET SPÓŁKA Z OGRANICZONĄ ODPOWIEDZIALNOŚCIĄ, Solec Kujawski (PL)
 (54) Linia technologiczna do produkcji materiałów budowlanych

B1 (11) **211660** (41) 2008 10 13
 (51) **B32B 3/12** (2006.01)
B32B 37/06 (2006.01)
B32B 37/10 (2006.01)
 (21) 382113 (22) 2007 04 02
 (72) GRABOWSKA BEATA, Wrocław (PL); KRÓLICKI ZBIGNIEW, Wrocław (PL); POLIŃSKI JAROSŁAW, Jelenia Góra (PL)
 (73) POLITECHNIKA WROCŁAWSKA, Wrocław (PL)
 (54) Sposób wytwarzania materiału o elastycznej strukturze kanałowej, urządzenie do wytwarzania materiału o elastycznej strukturze kanałowej i materiał o elastycznej strukturze kanałowej

B1 (11) **211758** (41) 2005 09 19
 (51) **B60G 17/052** (2006.01)
G01B 7/26 (2006.01)
 (21) 373890 (22) 2002 05 23
 (30) 60/293,616 2001 05 25 US
 (86) 2002 05 23 PCT/US02/16510
 (87) 2002 12 05 WO02/096683
 (72) BOLT DAVID J., Grand Haven (US); SCHUTT RANDY, Holland (US); PLATH VICTOR, Nunica (US)
 (73) HALDEX BRAKE CORPORATION, Kansas City (US)
 (54) System kontroli wysokości prześwitu pomiędzy półosią pojazdu i ramą pojazdu

B1 (11) **211702** (41) 2008 10 13
 (51) **B60K 6/00** (2006.01)
 (21) 382097 (22) 2007 03 30
 (72) BORSUKIEWICZ-GOZDUR ALEKSANDRA, Warzymice (PL); NOWAK WŁADYSŁAW, Szczecin (PL); ELIASZ JACEK, Szczecin (PL)
 (73) ZACHODNIOPOMORSKI UNIWERSYTET TECHNOLOGICZNY W SZCZECINIE, Szczecin (PL)
 (54) Układ do zasilania silnika elektrycznego w pojazdach i urządzeniach z napędem hybrydowym spalinowo-elektrycznym

B1 (11) **211734** (41) 2009 06 08
 (51) **B60N 2/48** (2006.01)
B60N 2/64 (2006.01)
B60N 2/66 (2006.01)
B61D 33/00 (2006.01)
B64D 11/06 (2006.01)
A47C 7/46 (2006.01)
 (21) 383926 (22) 2007 11 30
 (72) KOWALSKI MACIEJ, Seligów (PL)
 (73) KOWALSKI MACIEJ SPECJALISTYCZNY ZAKŁAD TAPICERSTWA KOMUNIKACYJNEGO TAPS, Łódź (PL)
 (54) Fotel ergonomiczny

B1 (11) **211794** (41) 2008 02 04
 (51) **B60R 22/10** (2006.01)
 (21) 380316 (22) 2006 07 26
 (72) STASIAK PIOTR, Legionowo (PL); FILUTOWSKI WALDEMAR, Sulejów (PL)
 (73) RAMATTI SPÓŁKA AKCYJNA, Kludyn (PL)
 (54) Krzyżowy pas utrzymujący, w szczególności przeznaczony do stosowania w urządzeniach służących do przewozu dzieci w pojazdach

B1 (11) **211795** (41) 2008 05 12
 (51) **B60R 22/10** (2006.01)
 (21) 381021 (22) 2006 11 10
 (72) STASIAK PIOTR, Legionowo (PL); FILUTOWSKI WALDEMAR, Sulejów (PL)

(73) RAMATTI SPÓŁKA AKCYJNA, Klaudyn (PL)
 (54) System taśm przytrzymujących, w szczególności przeznaczony do stosowania w urządzeniach służących do przewozu dzieci w pojazdach

B1 (11) **211790** (41) 2005 10 31
 (51) **B60S 1/40** (2006.01)
 (21) 374698 (22) 2003 08 13
 (30) 2002-237849 2002 08 19 JP
 (86) 2003 08 13 PCT/JP03/10307
 (87) 2004 02 26 WO04/016483
 (72) INOUE YUUSUKE, Kazo-shi (JP)
 (73) NIPPON WIPER BLADE CO., LTD., Kazo-shi (JP)
 (54) Element złączny stosowany do połączenia ramienia wycieraczki z piórem wycieraczki

B1 (11) **211603** (41) 2010 12 20
 (51) **B62B 3/00** (2006.01)
A47L 13/51 (2006.01)
 (21) 388198 (22) 2009 06 08
 (72) SANOCKI TADEUSZ, Jedlicze (PL); SANOCKI MAREK, Krosno (PL); SANOCKA-ZAJDEL AGNIESZKA, Krosno (PL); LISKIEWICZ MAREK, Kraków (PL); PÓŁTORAK STANISŁAW, Zwierzyniec (PL); SUCHOWIAK MAREK, Bukowska Wola (PL)
 (73) SPLAST SPÓŁKA Z OGRANICZONĄ ODPOWIEDZIALNOŚCIĄ, Jedlicze (PL)
 (54) Wielofunkcyjny modułowy zestaw do utrzymywania czystości

B1 (11) **211706** (41) 2008 02 04
 (51) **B62M 11/14** (2006.01)
 (21) 380288 (22) 2006 07 21
 (72) BRANOWSKI BOGDAN, Poznań (PL); FEDORCZUK JAROSŁAW, Poznań (PL)
 (73) POLITECHNIKA POZNAŃSKA, Poznań (PL)
 (54) Przekładnia rowerowa

B1 (11) **211583** (41) 2009 10 26
 (51) **B65C 9/00** (2006.01)
 (21) 384959 (22) 2008 04 17
 (72) STRUS ZYGMUNT, Warszawa (PL)
 (73) STRUS ZYGMUNT, Warszawa (PL)
 (54) Segment tnący z regulacją głębokości cięcia

B1 (11) **211667** (41) 2009 09 28
 (51) **B65D 5/26** (2006.01)
B65D 85/34 (2006.01)
B65D 21/032 (2006.01)
 (21) 384762 (22) 2008 03 27
 (72) NYSIAK STANISŁAW, Stare Skoszewy (PL); BAJDA KRZYSZTOF, Zduńska Wola (PL); PECYNA SŁAWOMIR, Pałki (PL); PAŚIEK EMIL, Łódź (PL)
 (73) NYSIAK STANISŁAW PRECIMET H. C. E., Łódź (PL)
 (54) Otwarty od góry pojemnik do układania w stopy

B1 (11) **211826** (41) 2009 02 16
 (51) **B65D 81/28** (2006.01)
B29D 7/01 (2006.01)
C08J 7/12 (2006.01)
 (21) 383106 (22) 2007 08 08
 (72) CZERNIAWSKI BOHDAN, Warszawa (PL); KALINOWSKI WOJCIECH, Warszawa (PL); MIELNICZUK ZBIGNIEW, Warszawa (PL); ZDANOWSKI BOGUSŁAW, Pruszków (PL); SIP ANNA, Poznań (PL)
 (73) CENTRALNY OŚRODEK BADAWCZO-ROZWOJOWY OPAKOWAŃ, Warszawa (PL)
 (54) Folia z aktywną funkcją przeciwdrobnoustrojową do pakowania żywności oraz sposób jej wytwarzania

B1 (11) **211609** (41) 2010 05 10
 (51) **B65G 7/00** (2006.01)
B65G 7/08 (2006.01)
 (21) 386356 (22) 2008 10 27
 (72) JAROSZEWICZ JERZY, Białystok (PL); ŁUKASZEWICZ KRZYSZTOF, Zabłudów (PL); PUCHALSKI WOJCIECH, Białystok (PL)
 (73) POLITECHNIKA BIAŁOSTOCKA, Białystok (PL)
 (54) Urządzenie do pozycjonowania zwłaszcza kontenerów

B1 (11) **211585** (41) 2009 11 09
 (51) **B65G 45/00** (2006.01)
 (21) 385120 (22) 2008 05 08
 (72) HAJDUK WOJCIECH, Łęczna (PL); DOBOSZ MARCIN, Ostrówek Kolonia (PL); KOWALSKI MARCIN, Łęczna (PL); LECH SEBASTIAN, Łęczna (PL); ŻABA MARCIN, Płonki (PL)
 (73) SIGMA SPÓŁKA AKCYJNA, Barak (PL)
 (54) Urządzenie do oczyszczania taśmy nośnej

B1 (11) **211618** (41) 2009 10 26
 (51) **B65H 55/04** (2006.01)
 (21) 384980 (22) 2008 04 21
 (72) PYPNO CZESŁAW, Katowice (PL)
 (73) POLITECHNIKA ŚLĄSKA, Gliwice (PL)
 (54) Kasetka do gromadzenia długich odcinków taśm zwłaszcza przenośnikowych oraz sposób jej nawijania

B1 (11) **211713** (41) 2011 08 16
 (51) **C01B 15/10** (2006.01)
 (21) 390399 (22) 2010 02 09
 (72) WALAWSKA BARBARA, Gliwice (PL); CICHY BARBARA, Gliwice (PL); MATEŃKO HENRYKA, Gliwice (PL); SKOWRON KARZIMIERZ, Inowrocław (PL); RAŻYŃSKA JADWIGA, Inowrocław (PL); ŻELAZNY RYSZARD, Inowrocław (PL)
 (73) INSTYTUT CHEMII NIEORGANICZNEJ, Gliwice (PL); SODA POLSKA CIECH SPÓŁKA Z OGRANICZONĄ ODPOWIEDZIALNOŚCIĄ, Inowrocław (PL)
 (54) Sposób przygotowania roztworu węgla sodu do wytwarzania nadwęglanu sodu

B1 (11) **211704** (41) 2009 07 06
 (51) **C01B 31/20** (2006.01)
 (21) 384189 (22) 2007 12 31
 (72) RÓJ EDWARD, Puławy (PL)
 (73) INSTYTUT NAWOZÓW SZTUCZNYCH, Puławy (PL)
 (54) Sposób prowadzenia procesu odparowania ditlenku węgla w procesie ciśnieniowej fumigacji materiałów, zwłaszcza pochodzenia organicznego

B1 (11) **211605** (41) 2011 04 11
 (51) **C01B 31/24** (2006.01)
C01F 11/18 (2006.01)
 (21) 389155 (22) 2009 09 29
 (72) KĘDRA-KRÓLIK KAROLINA, Warszawa (PL); GIERYCZ PAWEŁ, Warszawa (PL); WSZELAKA-RYLIK MAŁGORZATA, Warszawa (PL)
 (73) INSTYTUT CHEMII FIZYCZNEJ POLSKIEJ AKADEMII NAUK, Warszawa (PL)
 (54) Sposób wytwarzania monodispersyjnego węgla wapnia

B1 (11) **211742** (41) 2008 03 17
 (51) **C02F 1/24** (2006.01)
B03D 1/04 (2006.01)
 (21) 380549 (22) 2006 09 04
 (72) ŻAK SŁAWOMIR, Bydgoszcz (PL); ZABŁOCKI LECH, Bydgoszcz (PL)
 (73) PROJPRZEM EKO SPÓŁKA Z OGRANICZONĄ ODPOWIEDZIALNOŚCIĄ, Zamość k/Bydgoszczy (PL)
 (54) Sposób prowadzenia flotacji

B1 (11) **211619** (41) 2009 10 12
 (51) **C02F 1/44** (2006.01)
C02F 1/469 (2006.01)
C01B 35/10 (2006.01)
 (21) 384870 (22) 2008 04 07
 (72) DYDO PIOTR, Dąbrowa Górnicza (PL); TUREK MARIAN, Gliwice (PL); BANDURA-ZALSKA BARBARA, Piekary Śląskie (PL)
 (73) POLITECHNIKA ŚLĄSKA, Gliwice (PL)
 (54) Sposób usuwania związków boru, w szczególności kwasu borowego i oksoboranów z wody i ścieków z równoczesnym otrzymaniem kwasu borowego lub jego soli w postaci stałej lub roztworu

B1 (11) **211653** (41) 2009 01 05
 (51) **C04B 35/101** (2006.01)
C09K 5/14 (2006.01)
C04B 35/109 (2006.01)
C04B 35/74 (2006.01)
 (21) 382753 (22) 2007 06 27
 (72) RĘKA JACEK, Kraków (PL)
 (73) RĘKA JACEK, Kraków (PL)
 (54) Kompozyt akumulacyjny

B3 (11) **211597** (41) 2011 06 20
 (51) **C05C 9/02** (2006.01)
C05G 3/10 (2006.01)
 (21) 389809 (22) 2009 12 08
 (61) 192197
 (72) KOZIOŁ BOLESŁAW, Puławy (PL)
 (73) INSTYTUT NAWOZÓW SZTUCZNYCH, Puławy (PL)
 (54) Preparat do kondycjonowania nawozów, zwłaszcza mocznika

B3 (11) **211726** (41) 2011 07 04
 (51) **C05C 9/02** (2006.01)
C05G 3/00 (2006.01)
 (21) 390008 (22) 2009 12 22
 (61) 192502
 (72) KOZIOŁ BOLESŁAW, Puławy (PL)
 (73) INSTYTUT NAWOZÓW SZTUCZNYCH, Puławy (PL)
 (54) Sposób otrzymywania preparatu do kondycjonowania nawozów zwłaszcza mocznika

B1 (11) **211744** (41) 2008 05 26
 (51) **C07C 29/62** (2006.01)
C07C 31/36 (2006.01)
 (21) 383987 (22) 2007 12 07
 (72) MADEJ WŁADYSŁAW, Bydgoszcz (PL); KOZIEL TADEUSZ, Bydgoszcz (PL); KOZIEL MAREK, Bydgoszcz (PL); LINKIEWICZ ANDRZEJ, Kwidzyń (PL); SPADŁO MARIAN, Kędzierzyn-Koźle (PL); BRZEZICKI ANDRZEJ, Kędzierzyn-Koźle (PL); KRUEGER ANDRZEJ, Kędzierzyn-Koźle (PL); IWAŃSKI LECH, Kędzierzyn-Koźle (PL); KIEŁKIEWICZ DAMIAN, Kędzierzyn-Koźle (PL); FISZER RENATA, Kędzierzyn-Koźle (PL); KRAŚNIK TADEUSZ, Kędzierzyn-Koźle (PL)
 (73) INSTYTUT CIĘŻKIEJ SYNTEZY ORGANICZNEJ BLACHOWNIA, Kędzierzyn-Koźle (PL)
 (54) Sposób wytwarzania mieszaniny 1,3-i 2,3-dichloropropanoli

B1 (11) **211728** (41) 2009 10 12
 (51) **C07C 31/34** (2006.01)
C07C 29/64 (2006.01)
 (21) 384809 (22) 2008 03 28
 (72) MADEJ WŁADYSŁAW, Bydgoszcz (PL); KOZIEL MAREK, Bydgoszcz (PL); KOZIEL TADEUSZ, Bydgoszcz (PL); SPADŁO MARIAN, Kędzierzyn-Koźle (PL); IWAŃSKI LECH, Kędzierzyn-Koźle (PL); BRZEZICKI ANDRZEJ, Kędzierzyn-Koźle (PL); FISZER RENATA, Kędzierzyn-Koźle (PL)
 (73) INSTYTUT CIĘŻKIEJ SYNTEZY ORGANICZNEJ BLACHOWNIA, Kędzierzyn-Koźle (PL)
 (54) Sposób wytwarzania mieszaniny 1,3-i 2,3-dichloropropanoli

B1 (11) **211727** (41) 2009 10 12
 (51) **C07C 31/34** (2006.01)
C07C 29/64 (2006.01)
 (21) 384810 (22) 2008 03 28
 (72) MADEJ WŁADYSŁAW, Bydgoszcz (PL); KOZIEL MAREK, Bydgoszcz (PL); KOZIEL TADEUSZ, Bydgoszcz (PL); SPADŁO MARIAN, Kędzierzyn-Koźle (PL); IWAŃSKI LECH, Kędzierzyn-Koźle (PL); BRZEZICKI ANDRZEJ, Kędzierzyn-Koźle (PL)
 (73) INSTYTUT CIĘŻKIEJ SYNTEZY ORGANICZNEJ BLACHOWNIA, Kędzierzyn-Koźle (PL)
 (54) Sposób wytwarzania mieszaniny 1,3-i 2,3-dichloropropanoli

B1 (11) **211745** (41) 2008 11 24
 (51) **C07C 31/36** (2006.01)
 (21) 384250 (22) 2008 03 04
 (72) MADEJ WŁADYSŁAW, Bydgoszcz (PL); GORZKA ANDRZEJ, Bydgoszcz (PL); LINKIEWICZ ANDRZEJ, Kwidzyń (PL); SPADŁO MARIAN, Kędzierzyn-Koźle (PL); BRZEZICKI ANDRZEJ, Kędzierzyn-Koźle (PL); KRUEGER ANDRZEJ, Kędzierzyn-Koźle (PL); IWAŃSKI LECH, Kędzierzyn-Koźle (PL); KIEŁKIEWICZ DAMIAN, Kędzierzyn-Koźle (PL); FISZER RENATA, Kędzierzyn-Koźle (PL); KRAŚNIK TADEUSZ, Kędzierzyn-Koźle (PL)
 (73) INSTYTUT CIĘŻKIEJ SYNTEZY ORGANICZNEJ BLACHOWNIA, Kędzierzyn-Koźle (PL)
 (54) Urządzenie do wytwarzania mieszaniny 1,3-i 2,3-dichloropropanoli

B1 (11) **211629** (41) 2010 08 30
 (51) **C07C 31/36** (2006.01)
 (21) 387328 (22) 2009 02 24
 (72) MILCHERT EUGENIUSZ, Szczecin (PL); PAŹDZIOCH WALDEMAR, Szczecin (PL)
 (73) ZACHODNIOPOMORSKI UNIWERSYTET TECHNOLOGICZNY W SZCZECINIE, Szczecin (PL)
 (54) Sposób ciągłego otrzymywania dichloropropanoli, zwłaszcza 1, 3-dichloro-2-propanolu w reakcji gliceryny i chlorowodoru

B1 (11) **211584** (41) 2010 10 25
 (51) **C07C 41/09** (2006.01)
C07C 43/11 (2006.01)
 (21) 387810 (22) 2009 04 16
 (72) MARCIŃSKI MAREK, Kędzierzyn-Koźle (PL); PABIASZ STANISŁAW, Dziergowice (PL); WASZCZYK KRZYSZTOF, Kędzierzyn-Koźle (PL); ŻÓŁTAŃSKI ANTONI, Kędzierzyn-Koźle (PL); STRZELCZYK KRZYSZTOF, Komorno (PL); MATYSCHOK HELMUT, Wrocław (PL); RYBAK WITOLD, Wrocław (PL)
 (73) ICSO CHEMICAL PRODUCTION SPÓŁKA Z OGRANICZONĄ ODPOWIEDZIALNOŚCIĄ, Kędzierzyn-Koźle (PL)
 (54) Sposób wytwarzania czystych dieterów metylowych glikoli polioksalkilenowych

B1 (11) **211594** (41) 2010 06 21
 (51) **C07C 63/26** (2006.01)
C07C 31/20 (2006.01)
C07C 51/09 (2006.01)
 (21) 386751 (22) 2008 12 09
 (72) HEHLMANN JAN, Kędzierzyn-Koźle (PL); SZEJA WIESŁAW, Żernica (PL)
 (73) POLITECHNIKA ŚLĄSKA, Gliwice (PL); PMT MULTICON SPÓŁKA Z OGRANICZONĄ ODPOWIEDZIALNOŚCIĄ, Gliwice (PL); SZEJA WIESŁAW PROCHEM SZEJA, Żernica (PL)
 (54) Sposób i układ instalacji do odzyskiwania kwasu tereftalowego oraz glikolu etylenowego z odpadów polietylenotereftalanu

B1 (11) **211581** (41) 2010 10 11
 (51) **C07C 69/007** (2006.01)
C07C 69/145 (2006.01)

C07C 67/02 (2006.01)**C12P 7/62** (2006.01)

- (21) 387627 (22) 2009 03 30
 (72) LOCHYŃSKI STANISŁAW, Wrocław (PL); KURIATA RENATA, Wrocław (PL); KUBAS KAROLINA, Wrocław (PL)
 (73) POLITECHNIKA WROCŁAWSKA, Wrocław (PL)
 (54) Nowy chiralny octan (+)-(1R)-1-[[1S, 5R]-6, 6-dimetylobicyklo [3.1.0] heks-2-en-2-ylo]etylu i sposób jego wytwarzania

B1 (11) **211824** (41) 2008 11 24(51) **C07C 209/02** (2006.01)**C07C 211/23** (2006.01)

- (21) 382448 (22) 2007 05 17
 (72) CHOJNACKI TADEUSZ, Warszawa (PL); CIEPICHAŁ EWA, Warszawa (PL); JANKOWSKI WIESŁAW, Warszawa (PL); KULA-SWIEŻEWSKA EWA, Warszawa (PL); CHMIELEWSKI MAREK, Warszawa (PL); MASNYK MAREK, Warszawa (PL); ŁYSEK ROBERT, Warszawa (PL); MADEJA ZBIGNIEW, Kraków (PL); RAK MONIKA, Osiek Jasielski (PL)
 (73) INSTYTUT BIOCHEMII I BIOFIZYKI PAN, Warszawa (PL); INSTYTUT CHEMII ORGANICZNEJ PAN, Warszawa (PL)
 (54) Trimetyloaminowe pochodne poli-cis i poli-trans liniowych oligomerów izoprenowych, sposób ich wytwarzania oraz ich zastosowanie

B1 (11) **211715** (41) 2009 10 12(51) **C07C 209/36** (2006.01)**C07C 211/47** (2006.01)

- (21) 384812 (22) 2008 03 28
 (72) MOSIO-MOSIEWSKI JAN, Kędzierzyn-Koźle (PL); KLIMIEC JACEK, Kędzierzyn-Koźle (PL); FISZER REANTA, Kędzierzyn-Koźle (PL); WÓJCİK LUCJAN, Bydgoszcz (PL); KASZANIA ROBERT, Bydgoszcz (PL); CHRUPAŁA WOJCIECH, Bydgoszcz (PL); KURCZEWSKI RYSZARD, Bydgoszcz (PL); SARNOWSKI RYSZARD, Toruń (PL)
 (73) ZAKŁADY CHEMICZNE ZACHEM SPÓŁKA AKCYJNA, Bydgoszcz (PL)
 (54) Sposób wytwarzania toluienodiaminy z dinitrotoluenu

B1 (11) **211725** (41) 2009 12 07(51) **C07C 211/62** (2006.01)**A01N 33/02** (2006.01)**B27K 3/34** (2006.01)

- (21) 385381 (22) 2008 06 06
 (72) SZCZEPANIAK STANISŁAW, Kielce (PL); SZCZEPANIAK REMIGIUSZ, Kielce (PL)
 (73) SZCZEPANIAK STANISŁAW, Kielce (PL); SZCZEPANIAK REMIGIUSZ, Kielce (PL)
 (54) Nowy kationowy związek typu gemini, sposób wytwarzania nowego kationowego związku typu gemini oraz zastosowanie nowego kationowego związku typu gemini w koncentracji środka do konserwacji drewna i betonu

B1 (11) **211724** (41) 2009 12 07(51) **C07C 211/62** (2006.01)**A01N 33/02** (2006.01)**B27K 3/34** (2006.01)

- (21) 385382 (22) 2008 06 06
 (72) SZCZEPANIAK STANISŁAW, Kielce (PL); SZCZEPANIAK REMIGIUSZ, Kielce (PL)
 (73) SZCZEPANIAK STANISŁAW, Kielce (PL); SZCZEPANIAK REMIGIUSZ, Kielce (PL)
 (54) Nowy kationowy związek typu gemini, sposób wytwarzania nowego kationowego związku typu gemini oraz zastosowanie nowego kationowego związku typu gemini w koncentracji środka do konserwacji drewna i betonu

B1 (11) **211612** (41) 2010 10 25(51) **C07C 211/62** (2006.01)**C07C 209/12** (2006.01)

- (21) 387883 (22) 2009 04 24
 (72) PERNAK JULIUSZ, Poznań (PL); PACZESNA NINA, Poznań (PL); MICHALCZYK ALICJA KATARZYNA, Warszawa (PL)
 (73) POLITECHNIKA POZNAŃSKA, Poznań (PL)
 (54) Czwartorzędowe sole amoniowe z anionem kazeinowym oraz sposób wytwarzania czwartorzędowych soli amoniowych z anionem kazeinowym

B1 (11) **211788** (41) 2004 12 13(51) **C07C 215/64** (2006.01)**A61K 31/137** (2006.01)**A61P 25/00** (2006.01)

- (21) 364605 (22) 2002 02 11
 (30) 60/268,214 2001 02 12 US
 60/297,963 2001 06 13 US
 (86) 2002 02 11 PCT/US02/04103
 (87) 2002 08 22 WO02/64543
 (72) HADFIELD ANTHONY FRANCIS, Nanuet (US); SHAH SYED MUZAFAR, East Hanover (US); WINKLEY MICHAEL WILLIAM, Campbell Hall (US); SUTHERLAND KAREN WIGGINS, New City (US); PROVOST JAMES ANDREW, Southampton (GB); PARK AERI, West Lafayette (US); SHIPPLETT REX ALWYN, Wolcott (US); RUSSELL BRENTON WILLIAM, West Lafayette (US); WEBER BEAT THEODOR, Zofingen (CH)
 (73) WYETH, Madison (US)
 (54) Krystaliczny bursztynian O-demetylo-wenlafaksyny, kompozycja farmaceutyczna zawierająca ten związek, farmaceutyczna postać dawkowania, doustna postać dawkowania oraz zastosowanie krystalicznego bursztynianu O-demetylo-wenlafaksyny do wytwarzania leku

B1 (11) **211801** (41) 2006 10 30(51) **C07C 227/32** (2006.01)**C07C 229/16** (2006.01)**C07D 265/32** (2006.01)**C07C 229/12** (2006.01)

- (21) 379626 (22) 2004 08 31
 (30) 03292145.4 2003 09 01 EP
 (86) 2004 08 31 PCT/FR04/02213
 (87) 2005 03 17 WO05/023755
 (72) BREARD FABIENNE, Petit-Quevilly (FR); FUGIER CLAUDE, Gruchet le Valasse (FR)
 (73) LES LABORATOIRES SERVIER, Courbevoie (FR)
 (54) Sposób otrzymania estrów N-[(S)-1-karboksybutylo]-(S)-alaniny, związki pośrednie i ich zastosowanie do syntezy perindoprilu

B1 (11) **211710** (41) 2003 03 24(51) **C07C 229/22** (2006.01)**A61K 8/00** (2006.01)**A61K 9/127** (2006.01)

- (62) 351112
 (21) 386640 (22) 2000 04 11
 (30) RM99A000220 1999 04 13 IT
 (86) 2000 04 11 PCT/IT00/00137
 (87) 2000 10 19 WO00/61543
 (72) PISANO CLAUDIO, Aprilia (IT); TINTI MARIA ORNELLA, Rzym (IT); SANTANIELLO MOSE, Nettuno (IT); CRITELLI LUCIANA, Pomezia (IT); SALVATORI GIOVANNI, Rzym (IT)
 (73) SIGMA-TAU INDUSTRIE FARMACEUTICHE RIUNITE S.P.A., Rzym (IT)
 (54) Zastosowanie lipozomów zawierających związek o wzorze (II) jako nośnika do transportu leków lub substancji posiadających aktywność kosmetyczną

B1 (11) **211582** (41) 2011 04 26(51) **C07C 229/28** (2006.01)**C07C 227/00** (2006.01)

(21) 389321 (22) 2009 10 20
 (72) LOCHYŃSKI STANISŁAW, Wrocław (PL); GAJCY KAMILA, Tychy (PL); FRĄCKOWIAK-WOJTASEK BOŻENA, Dobrzyń Wielki (PL)
 (73) POLITECHNIKA WROCŁAWSKA, Wrocław (PL)
 (54) Chiralny N-Cbz blokowany aminokwas dimetylocyklopropanu i sposób jego wytwarzania

B1 (11) **211579** (41) 2011 04 26

(51) **C07C 229/28** (2006.01)
C07C 227/04 (2006.01)

(21) 389322 (22) 2009 10 20
 (72) LOCHYŃSKI STANISŁAW, Wrocław (PL); GAJCY KAMILA, Tychy (PL)
 (73) POLITECHNIKA WROCŁAWSKA, Wrocław (PL)
 (54) Chiralny N-Cbz blokowany aminoester dimetylocyklopropanu i sposób jego wytwarzania

B1 (11) **211591** (41) 2010 08 30

(51) **C07C 233/05** (2006.01)
C07C 231/12 (2006.01)

(21) 387289 (22) 2009 02 16
 (72) SKRZEŁA RENATA, Gromadka (PL); PIASECKI ANDRZEJ, Wrocław (PL); WILK KAZIMIERA ANNA, Wrocław (PL)
 (73) POLITECHNIKA WROCŁAWSKA, Wrocław (PL)
 (54) Nowe powierzchniowo aktywne dichlorowodorki alifatycznych amidów 3, 3'-iminobis (N, N-dimetylopropyloaminy) i sposób ich wytwarzania

B1 (11) **211590** (41) 2010 08 16

(51) **C07C 291/04** (2006.01)

(21) 387268 (22) 2009 02 12
 (72) SKRZEŁA RENATA, Gromadka (PL); PIASECKI ANDRZEJ, Wrocław (PL); WILK KAZIMIERA ANNA, Wrocław (PL)
 (73) POLITECHNIKA WROCŁAWSKA, Wrocław (PL)
 (54) Nowe powierzchniowo aktywne di-N-tlenki alifatycznych amidów 3,3'-iminobis(N,N-dimetylopropyloaminy) i sposób ich wytwarzania

B1 (11) **211695** (41) 2005 09 19

(51) **C07C 315/02** (2006.01)

C07C 317/44 (2006.01)

C07C 323/14 (2006.01)

C07C 323/60 (2006.01)

(21) 373792 (22) 2003 05 23
 (30) 60/383,173 2002 05 23 US
 10/443,327 2003 05 22 US
 (86) 2003 05 23 PCT/US03/16379
 (87) 2003 12 04 WO03/099774
 (72) LARGEAU DANIS, Irigny (FR); ODDON GILLES, Genas (FR)
 (73) CEPHALON, INC., Frazer (US)
 (54) Sposób wytwarzania modafinilu

B1 (11) **211658** (41) 2008 11 24

(51) **C07D 213/06** (2006.01)

G01N 27/12 (2006.01)

(21) 382420 (22) 2007 05 16
 (72) SOŁODUCHO JADWIGA, Wrocław (PL); IDZIK KRZYSZTOF, Legnica (PL); CABAJ JOANNA, Wołów (PL); NOWAKOWSKA ANNA, Wrocław (PL)
 (73) POLITECHNIKA WROCŁAWSKA, Wrocław (PL)
 (54) Nowa pochodna bis(pirydylo)fluorenu, sposób jej otrzymywania i zastosowanie nowej pochodnej bis(pirydylo)fluorenu

B1 (11) **211659** (41) 2008 01 07

(51) **C07D 213/64** (2006.01)

C07B 61/00 (2006.01)

(21) 380060 (22) 2006 06 28
 (72) GRABOWSKA HANNA, Wrocław (PL); WRZYSZCZ JÓZEF, Wrocław (PL)

(73) INSTYTUT NISKICH TEMPERATUR I BADAŃ STRUKTURALNYCH IM. W. TRZEBIATOWSKIEGO PAN, Wrocław (PL); GRABOWSKA HANNA, Wrocław (PL); WRZYSZCZ JÓZEF, Wrocław (PL)
 (54) Sposób otrzymywania N-alkilowych pochodnych 2-hydroksypirydyny

B1 (11) **211829** (41) 2002 07 29

(51) **C07D 235/04** (2006.01)

C07D 235/20 (2006.01)

A61P 9/10 (2006.01)

A61P 9/12 (2006.01)

(21) 349425 (22) 2000 01 07
 (30) 19901921.5 1999 01 19 DE
 (86) 2000 01 07 PCT/EP00/00065
 (87) 2000 07 27 WO00/43370
 (72) SCHNEIDER HEINRICH, Ingelheim am Rhein (DE)
 (73) BOEHRINGER INGELHEIM PHARMA GmbH & Co. KG, Ingelheim am Rhein (DE)
 (54) Mieszanina form polimorficznych telmisartanu, sposób jej otrzymywania i zastosowanie

B1 (11) **211797** (41) 2003 10 06

(51) **C07D 239/42** (2006.01)

C07C 229/34 (2006.01)

C07C 311/05 (2006.01)

(21) 353058 (22) 2000 06 30

(30) 99113711.8 1999 07 13 EP

99120417.3 1999 10 14 EP

60/185,465 2000 02 28 US

60/185,371 2000 02 28 US

00106303.1 2000 03 23 EP

(86) 2000 06 30 PCT/EP00/06099

(87) 2001 01 18 WO01/04100

(72) VEITH ULRICH, Visp (CH)

(73) LONZA AG, Visp (CH)

(54) Sposób wytwarzania 2-amino-4-(4-fluorofenylo)-6-alkilopirymidyno-5-karboksylationu oraz nowe związki pośrednie i sposoby ich wytwarzania

B1 (11) **211649** (41) 2007 08 06

(51) **C07D 251/50** (2006.01)

C07D 251/52 (2006.01)

C07D 403/14 (2006.01)

C09B 62/02 (2006.01)

(21) 378791 (22) 2006 01 23

(72) CZAJKOWSKI WOJCIECH, Konstancinów (PL); STOLARSKI

ROLAND, Łódź (PL); PALUSZKIEWICZ JOANNA, Łódź (PL)

(73) POLITECHNIKA ŁÓDZKA, Łódź (PL)

(54) Homobifunkcyjne związki monochlorotriazynowe oraz sposób ich wytwarzania

B1 (11) **211625** (41) 2011 01 03

(51) **C07D 251/62** (2006.01)

C07D 251/56 (2006.01)

(21) 388439 (22) 2009 07 02

(72) JĘDRYCH TOMASZ, Puławy (PL); SZTELMACH PAWEŁ, Puławy (PL);

GÓRA MARIAN, Puławy (PL); ZATORSKI MAREK, Puławy (PL); KOZIOŁ

ANDRZEJ, Skowieszyn (PL); SADOWSKI MAREK, Adamówka (PL)

(73) ZAKŁADY AZOTOWE PUŁAWY SPÓŁKA AKCYJNA, Puławy (PL)

(54) Sposób i instalacja do równoczesnego oczyszczania surowej melaminy i melaminy o niskiej jakości w niskociśnieniowym procesie wytwarzania melaminy

B1 (11) **211676** (41) 2008 05 12

(51) **C07D 291/06** (2006.01)

C07D 275/06 (2006.01)

(21) 380975 (22) 2006 11 03

(72) CYBULSKI JACEK, Warszawa (PL); WIŚNIEWSKA ANNA, Warszawa (PL); KULIG-ADAMIAK ANNA, Warszawa (PL); KAMIŃSKI JAROSŁAW, Warszawa (PL); LEWICKA LIDIA, Warszawa (PL); BILIŃSKA ANNA, Legionowo (PL); PERNAK JULIUSZ, Poznań (PL)
 (73) INSTYTUT CHEMII PRZEMYSŁOWEJ IM. PROF. IGNACEGO MOŚCICKIEGO, Warszawa (PL)
 (54) Nowe czwartorzędowe sole dodecylo-dimetylo-2-fenoksyetyloamoniowe i sposób otrzymywania nowych czwartorzędowych soli dodecylo-dimetylo-2-fenoksyetyloamoniowych

B1 (11) **211637** (41) 2006 11 13

(51) **C07D 301/03** (2006.01)

C07D 303/02 (2006.01)

(21) 375004 (22) 2005 05 12

(72) MILCHERT EUGENIUSZ, Szczecin (PL); LEWANDOWSKI GRZEGORZ, Szczecin (PL); KACZMARCZYK ELŻBIETA, Gorzów Wielkopolski (PL)

(73) ZACHODNIOPOMORSKI UNIwersYTET TECHNOLOGICZNY W SZCZECINIE, Szczecin (PL)

(54) Sposób otrzymywania 1,4-bis(glicydoloksy)butanu

B1 (11) **211692** (41) 2004 11 02

(51) **C07D 301/12** (2006.01)

(21) 362616 (22) 2002 03 02

(30) 01105249.5 2001 03 05 EP

(86) 2002 03 02 PCT/EP02/02271

(87) 2002 10 31 WO02/85872

(72) HAAS THOMAS, Frankfurt (DE); HOFEN WILLI, Rodenbach (DE); SAUER JÖRG, Mobile (US); THIELE GEORG, Hanau (DE)

(73) Evonik Degussa GmbH, Essen (DE); UHDE GMBH, Dortmund (DE)

(54) Sposób katalitycznego epoksydowania olefin

B1 (11) **211638** (41) 2008 05 26

(51) **C07D 301/12** (2006.01)

C07D 303/14 (2006.01)

B01J 21/06 (2006.01)

(21) 381142 (22) 2006 11 24

(72) WRÓBLEWSKA AGNIESZKA, Szczecin (PL); LEWANDOWSKI GRZEGORZ, Szczecin (PL); MILCHERT EUGENIUSZ, Szczecin (PL)

(73) ZACHODNIOPOMORSKI UNIwersYTET TECHNOLOGICZNY W SZCZECINIE, Szczecin (PL)

(54) Sposób otrzymywania glicydolu

B1 (11) **211640** (41) 2008 05 26

(51) **C07D 301/12** (2006.01)

C07D 303/14 (2006.01)

B01J 21/06 (2006.01)

(21) 381143 (22) 2006 11 24

(72) WRÓBLEWSKA AGNIESZKA, Szczecin (PL); PEŁECH ROBERT, Nowiny Wielkie (PL); MILCHERT EUGENIUSZ, Szczecin (PL)

(73) ZACHODNIOPOMORSKI UNIwersYTET TECHNOLOGICZNY W SZCZECINIE, Szczecin (PL)

(54) Sposób otrzymywania 2-metyloglicydolu

B1 (11) **211577** (41) 2010 04 12

(51) **C07D 307/77** (2006.01)

A01N 43/08 (2006.01)

A01N 43/12 (2006.01)

(21) 386167 (22) 2008 09 29

(72) LOCHYNSKI STANISŁAW, Wrocław (PL); WINCZA EWELINA, Wrocław (PL); BUGAJSKI ANDRZEJ, Wrocław (PL)

(73) POLITECHNIKA WROCŁAWSKA, Wrocław (PL)

(54) Nowy chiralny kwas [(1S, 2S, 5R)-4, 7, 7-trimetylo-6-oksabicyklo [3.2.1] okt-3-en-2-ylo] octowy i sposób jego wytwarzania

B1 (11) **211689** (41) 2005 08 08

(51) **C07D 333/38** (2006.01)

A01N 43/10 (2006.01)

(21) 372933 (22) 2003 04 15

(30) 10218231.0 2002 04 24 DE

(86) 2003 04 15 PCT/EP03/03894

(87) 2003 11 06 WO03/091240

(72) DUNKEL RALF, Monheim (DE); RIECK HEIKO, Lyon (FR); ELBE HANS-LUDWIG, Wuppertal (DE); WACHENDORFF-NEUMANN ULRIKE, Neuwied (DE); MAULER-MACHNIK ASTRID, Leichlingen (DE); KUCK KARL-HEINZ, Langenfeld (DE)

(73) BAYER CROPSCIENCE AKTIENGESELLSCHAFT, Monheim (DE)

(54) Metylotiofenokarboksyanilidy, sposób wytwarzania metylotiofenokarboksyanilidów, środki do zwalczania niepożądanych mikroorganizmów, zastosowanie metylotiofenokarboksyanilidów, sposób zwalczania niepożądanych mikroorganizmów i sposób wytwarzania środków do zwalczania niepożądanych mikroorganizmów

B1 (11) **211834** (41) 2004 09 20

(51) **C07D 403/06** (2006.01)

C07D 401/14 (2006.01)

A61K 31/404 (2006.01)

A61P 35/00 (2006.01)

A61P 9/00 (2006.01)

A61P 3/10 (2006.01)

A61P 37/00 (2006.01)

A61P 29/00 (2006.01)

(21) 361209 (22) 2001 02 15

(30) 60/182,710 2000 02 15 US

60/216,422 2000 07 06 US

60/243,532 2000 10 27 US

(86) 2001 02 15 PCT/US01/04813

(87) 2001 08 23 WO01/60814

(72) TANG PENG CHO, Morago (US); MILLER TODD, Bend (US);

LI XIAOYUAN, Los Altos (US); SUN LI, Foster City (US); WEI CHUNG

CHEN, Foster City (US); SHIRAZIAN SHAHRZAD, Corte Madera (US);

LIANG CONGXIN, Sunnyvale (US); VOJKOVSKY TOMAS,

San Mateo (US); NEMATALLA ASAAD S., Concord (US)

(73) SUGEN, INC., San Francisco (US); PHARMACIA & UPJOHN

COMPANY, Kalamazoo (US)

(54) Związki 2-indolinonowe, kompozycja farmaceutyczna je zawierająca oraz ich zastosowanie

B1 (11) **211694** (41) 2005 06 13

(51) **C07D 403/12** (2006.01)

C07D 401/14 (2006.01)

C07D 403/14 (2006.01)

A61K 31/517 (2006.01)

(21) 371253 (22) 2002 12 20

(30) 01403357.5 2001 12 24 EP

(86) 2002 12 20 PCT/GB02/05845

(87) 2003 07 10 WO03/055491

(72) JUNG FREDERIC HENRI, Reims (FR); PASQUET GEORGES RENE, Reims (FR)

(73) ASTRAZENECA AB, Södertälje (SE)

(54) Podstawiona pochodna chinazoliny, jej zastosowania oraz jej kompozycja farmaceutyczna

B1 (11) **211760** (41) 2008 06 23

(51) **C07D 417/06** (2006.01)

A61P 35/00 (2006.01)

(21) 381292 (22) 2006 12 14

(72) MALINKA WIEŚLAW, Wrocław (PL); ŚWIĄTEK PIOTR, Pęgów

(PL); GAŚSIOROWSKI KAZIMIERZ, Wrocław (PL); JASZCZYSZYN AGATA, Wrocław (PL)

(73) AKADEMIA MEDYCZNA IM. PIASTÓW ŚLĄSKICH WE

WROCŁAWIU, Wrocław (PL)

(54) Nowa pochodna fenotiazyny i sposób otrzymywania nowej pochodnej fenotiazyny

B1 (11) **211768** (41) 2010 04 26
 (51) **C07D 487/04** (2006.01)
A61K 31/542 (2006.01)
A61P 25/00 (2006.01)
 (21) 386342 (22) 2008 10 23
 (72) RZĄDKOWSKA MARZENA, Lublin (PL); SZACOŃ ELŻBIETA, Lublin (PL); MATOSIUK DARIUSZ, Lublin (PL); KĘDZIERSKA EWA, Lublin (PL); FIDECKA SYLWIA, Lublin (PL)
 (73) UNIWERSYTET MEDYCZNY W LUBLINIE, Lublin (PL)
 (54) Nowe pochodne 1-arylo 6-podstawione imidazo[1,2-a][1,3,5] triazyny oraz sposób ich otrzymywania

B1 (11) **211769** (41) 2011 01 03
 (51) **C07D 487/04** (2006.01)
A61K 31/519 (2006.01)
A61P 25/04 (2006.01)
 (21) 388425 (22) 2009 06 30
 (72) RZĄDKOWSKA MARZENA, Lublin (PL); SZACOŃ ELŻBIETA, Lublin (PL); MATOSIUK DARIUSZ, Lublin (PL); KĘDZIERSKA EWA, Lublin (PL); FIDECKA SYLWIA, Lublin (PL)
 (73) UNIWERSYTET MEDYCZNY W LUBLINIE, Lublin (PL)
 (54) Nowe pochodne 1-arylo-6-aminokarbonylometylo imidazo [1,2-a] [1,3,5] triazyny oraz sposób ich otrzymywania

B1 (11) **211708** (41) 2005 06 27
 (51) **C07D 498/04** (2006.01)
C07D 498/14 (2006.01)
A61K 31/424 (2006.01)
A61K 31/5383 (2006.01)
A61P 25/22 (2006.01)
A61P 25/24 (2006.01)
A61P 3/04 (2006.01)
 (21) 371630 (22) 2003 03 27
 (30) 02076239.9 2002 04 02 EP
 (86) 2003 03 27 PCT/EP03/03245
 (87) 2003 10 09 WO03/082878
 (72) ANDRÉS-GIL JOSÉ IGNACIO, Madryt (ES); ALCAZAR-VACA MANUEL JESUS, Madryt (ES); BAKKER MARGARETHA HENRICA MARIA, Beerse (BE); DE LUCAS OLIVARES ANA ISABEL, Madryt (ES)
 (73) JANSSEN PHARMACEUTICA N.V., Beerse (BE)
 (54) Pochodne aminoizoksazoliny, sposób ich otrzymywania, kompozycja je zawierająca oraz ich zastosowanie

B1 (11) **211669** (41) 2009 06 22
 (51) **C07D 499/00** (2006.01)
C07D 499/14 (2006.01)
C07D 499/26 (2006.01)
A61P 31/04 (2006.01)
 (21) 384003 (22) 2007 12 10
 (72) PERNAK JULIUSZ, Poznań (PL)
 (73) POLITECHNIKA POZNAŃSKA, Poznań (PL)
 (54) Pary jonowe zawierające anion penicyliny i kation 1-alkilo-3-karbamioilopirydyniowy oraz sposoby ich otrzymywania

B1 (11) **211721** (41) 2010 09 27
 (51) **C07H 15/02** (2006.01)
C07H 7/02 (2006.01)
 (21) 387500 (22) 2009 03 16
 (72) NOWICKI JANUSZ, Kędzierzyn-Koźle (PL)
 (73) INSTYTUT CIĘŻKIEJ SYNTEZY ORGANICZNEJ BLACHOWNIA, Kędzierzyn-Koźle (PL)
 (54) Sposób otrzymywania perfluoroalkilglikozydów

B1 (11) **211703** (41) 2009 01 05
 (51) **C07H 19/10** (2006.01)
C07H 19/20 (2006.01)
 (21) 382824 (22) 2007 07 03

(72) STEC WOJCIECH J., Kolonia Wola Zaradzyńska (PL); BŁAZIAK DAMIAN W., Końskie (PL)
 (73) CENTRUM BADAŃ MOLEKULARNYCH I MAKROMOLEKULARNYCH POLSKIEJ AKADEMII NAUK, Łódź (PL)
 (54) Tiohypofosforanowe i ditiohypofosforanowe analogi 5'-O-hypofosforanów nukleozydów i ich estry alkilowe oraz sposób ich wytwarzania

B1 (11) **211589** (41) 2010 08 02
 (51) **C07K 5/00** (2006.01)
C07J 63/00 (2006.01)
 (21) 387138 (22) 2009 01 27
 (72) DRĄG MARCIN, Wrocław (PL); SUROWIAK PAWEŁ, Wrocław (PL)
 (73) POLITECHNIKA WROCŁAWSKA, Wrocław (PL)
 (54) Nowe mono-i diestry betuliny z aminokwasami oraz sposób ich wytwarzania

B1 (11) **211580** (41) 2010 08 30
 (51) **C07K 5/00** (2006.01)
C07J 63/00 (2006.01)
 (21) 387302 (22) 2009 02 18
 (72) DRĄG MARCIN, Wrocław (PL)
 (73) POLITECHNIKA WROCŁAWSKA, Wrocław (PL)
 (54) Nowe monoestry betuliny z kwasami α -aminoalkanofosfinowymi oraz sposób ich wytwarzania

B1 (11) **211754** (41) 2005 10 03
 (51) **C07K 5/06** (2006.01)
C07K 5/068 (2006.01)
C07K 5/072 (2006.01)
C12N 1/21 (2006.01)
C12N 9/18 (2006.01)
C12N 9/48 (2006.01)
C12P 21/02 (2006.01)
 (21) 374192 (22) 2003 07 25
 (30) 2002-218956 2002 07 26 JP
 (86) 2003 07 25 PCT/JP03/09467
 (87) 2004 03 18 WO04/022733
 (72) YOKOZEKI KENZO, Kawasaki (JP); SUZUKI SONOKO, Kawasaki (JP); HARA SEIICHI, Kawasaki (JP); KATAYAMA SATOSHI, Kawasaki (JP)
 (73) AJINOMOTO CO., INC., Tokyo (JP)
 (54) Enzym tworzący peptyd, mikroorganizm i sposób wytwarzania dipeptydu

B1 (11) **211802** (41) 2006 10 30
 (51) **C07K 5/06** (2006.01)
C07D 209/42 (2006.01)
 (21) 379625 (22) 2004 07 29
 (30) 03291930.0 2003 07 31 EP
 (86) 2004 07 29 PCT/FR04/02036
 (87) 2005 02 10 WO05/012328
 (72) FUGIER CLAUDE, Gruchet le Valasse (FR); DUBUFFET THIERRY, Autretot (FR); LANGLOIS PASCAL, Saint Jean de la Neuville (FR)
 (73) LES LABORATOIRES SERVIER, Courbevoie (FR)
 (54) Sposób otrzymywania perindoprilu i jego farmaceutycznie dopuszczalnych soli oraz związków przejściowych

B1 (11) **211730** (41) 2010 07 05
 (51) **C07K 5/06** (2006.01)
C07K 5/068 (2006.01)
C07K 5/072 (2006.01)
C12N 1/21 (2006.01)
C12N 9/18 (2006.01)
C12N 9/48 (2006.01)
C12P 21/02 (2006.01)
 (62) 374192
 (21) 391108 (22) 2003 07 25

(30) 2002-218956 2002 07 26 JP
 (86) 2003 07 25 PCT/JP03/09467
 (87) 2004 03 18 WO/04/022733
 (72) YOKOZEKI KENZO, Kawasaki (JP); SUZUKI SONOKO, Kawasaki (JP); HARA SEICHI, Kawasaki (JP); KATAYAMA SATOSHI, Kawasaki (JP)
 (73) AJINOMOTO CO., INC., Tokyo (JP)
 (54) Enzym pochodzący z bakterii należącej do rodzaju Sphingobacterium, mikroorganizm i sposób otrzymywania dipeptydu

B1 (11) **211733** (41) 2005 01 24

(51) **C07K 16/00** (2006.01)
A61K 39/395 (2006.01)
C07H 21/02 (2006.01)
C12N 5/00 (2006.01)
C12N 15/00 (2006.01)
A61P 35/00 (2006.01)
A61P 37/00 (2006.01)

(21) 366195 (22) 2001 05 02
 (30) 60/201,344 2000 05 02 US
 (86) 2001 05 02 PCT/US01/14151
 (87) 2001 11 08 WO01/83560
 (72) ZHOU TONG, Birmingham (US); ICHIKAWA KIMIHISA, Yokohama (JP); KIMBERLY ROBERT P., Birmingham (US); KOOPMAN WILLIAM J., Indian Springs (US)
 (73) UAB RESEARCH FOUNDATION, Birmingham (US)
 (54) Oczyszczone przeciwciało swoiście wiążące receptor DR5 dla TRAIL, kompozycja farmaceutyczna zawierająca to przeciwciało, sposób in vitro wybiórczego indukowania apoptozy, zastosowanie oczyszczonego przeciwciała do wytwarzania leku do wybiórczej śmierci komórkowej, zastosowanie oczyszczonego przeciwciała do leczenia nowotworu i zastosowanie oczyszczonego przeciwciała do leczenia choroby autoimmunologicznej

B1 (11) **211761** (41) 2005 01 24

(51) **C07K 16/18** (2006.01)
A61K 39/395 (2006.01)
C12N 15/13 (2006.01)
A61P 25/28 (2006.01)

(21) 366341 (22) 2001 12 06
 (30) 60/251,892 2000 12 06 US
 (86) 2001 12 06 PCT/US01/46587
 (87) 2002 06 13 WO02/46237
 (72) BASI GURIQ, Palo Alto (US); SALDANHA JOSE, Enfield (GB)
 (73) Janssen Alzheimer Immunotherapy, Little Island (IE); Wyeth LLC, Madison (US)
 (54) Humanizowana immunoglobulina, która specyficznie wiąże się z peptydem β -amyloidu (A, β), oraz jej fragment wiążący antygen, zawierająca je kompozycja farmaceutyczna i ich zastosowanie oraz kodująca je wyizolowana cząsteczka kwasu nukleinowego i wektor zawierający tę cząsteczkę

B1 (11) **211755** (41) 2005 09 05

(51) **C07K 16/28** (2006.01)
A61K 39/395 (2006.01)
C12N 15/09 (2006.01)

(21) 373531 (22) 2002 11 01
 (30) 60/346,402 2001 11 01 US
 (86) 2002 11 01 PCT/US02/35333
 (87) 2003 05 08 WO03/037913
 (72) ZHOU TONG, Birmingham (US); KIMBERLY ROBERT P., Birmingham (US); KOOPMAN WILLIAM J., Indian Springs (US); LOBUGLIO ALBERT F., Birmingham (US); BUCHSBAUM DONALD J., Montevallo (US)
 (73) UAB RESEARCH FOUNDATION, Birmingham (US)
 (54) Oczyszczone przeciwciało wiążące wybiórczo receptor DR4 dla TRAIL, sposób wybiórczego indukowania apoptozy w komórkach docelowych, sposób hamowania proliferacji komórek docelowych,

kompozycja farmaceutyczna zawierająca przeciwciało, zastosowanie przeciwciała, wyizolowany kwas nukleinowy, wektor, hodowana komórka i oczyszczony polipeptyd

B1 (11) **211707** (41) 2006 04 18

(51) **C08G 2/10** (2006.01)
C08L 59/04 (2006.01)

(21) 370470 (22) 2004 10 04
 (72) RUSIN ANDRZEJ, Tarnów (PL); SZCZYPIŃSKI WITOLD, Tarnów (PL); WŁODARCZYK ALEKSANDER, Tarnów (PL); RUDNICKI MARIAN, Tarnów (PL); KOBIŃSKI ZYGMUNT, Tarnów (PL); JEZERSKI WACŁAW, Tarnów (PL); KRZYŻANOWSKI PIOTR, Warszawa (PL); PYRDA WACŁAW, Łowczówek (PL); GRUSZCZYŃSKI MARIAN, Tarnów (PL); KAPCZYŃSKI MICHAŁ, Tarnów (PL); JURKIEWICZ MARIAN, Tarnów (PL)
 (73) ZAKŁADY AZOTOWE W TARNOWIE-MOŚCICACH SPÓŁKA AKCYJNA, Tarnów (PL)
 (54) Sposób wytwarzania polioksymetylenu

B1 (11) **211698** (41) 2009 03 30

(51) **C08G 8/10** (2006.01)
C08G 8/28 (2006.01)
H01B 3/36 (2006.01)

(21) 383448 (22) 2007 09 28
 (72) JASIŃSKI EDWARD, Pustków (PL); GOLISZEWSKA HALINA, Pustków (PL); KAŁĘDKOWSKI BRONISŁAW, Kędzierzyn-Koźle (PL); SZEMIEN MARIUSZ, Kędzierzyn-Koźle (PL); NAPIÓRKOWSKI SŁAWOMIR, Rydułtowy (PL)
 (73) INSTYTUT CIĘŻKIEJ SYNTEZY ORGANICZNEJ BLACHOWNIA, Kędzierzyn-Koźle (PL); LERG SPÓŁKA AKCYJNA, Pustków (PL)
 (54) Sposób otrzymywania modyfikowanej żywicy fenolowo-formaldehidowej

B1 (11) **211757** (41) 2003 09 22

(51) **C08G 18/54** (2006.01)
C08G 18/65 (2006.01)
C08J 9/14 (2006.01)
C08G 101/00 (2006.01)

(21) 359141 (22) 2003 03 13
 (30) 10212117.6 2002 03 15 DE
 (72) ALBACH ROLF, Köln (DE); BROCKELT MICHAEL, Leverkusen (DE); CIRUJEDA-RANZENBERGER JUAN, Barcelona (ES)
 (73) BAYER AKTIENGESELLSCHAFT, Leverkusen (DE)
 (54) Twarda pianka poliuretanowa i preparat polioliowy

B1 (11) **211684** (41) 2007 01 08

(51) **C08G 63/60** (2006.01)
C08G 63/02 (2006.01)
C08G 63/12 (2006.01)

(21) 376066 (22) 2005 07 05
 (72) WŁODARCZYK MIROSLAW, Łódź (PL); KORZENIOWSKI WACŁAW, Tarnów (PL)
 (73) KORZENIOWSKI WACŁAW CORTEX CHEMICALS, Tarnów (PL)
 (54) Sposób wytwarzania żywic poliestrowych

B1 (11) **211806** (41) 2009 03 02

(51) **C08G 77/06** (2006.01)
C07F 7/21 (2006.01)

(21) 383205 (22) 2007 08 28
 (72) KOWALEWSKA ANNA, Domaniewice (PL); CHOJNOWSKI JAN, Łódź (PL); HANDKE MIROSLAW, Kraków (PL); WIJAS KRYSZYNA, Łódź (PL)
 (73) CENTRUM BADAŃ MOLEKULARNYCH I MAKROMOLEKULARNYCH POLSKIEJ AKADEMII NAUK, Łódź (PL)
 (54) Sposób wytwarzania siloksanów o regularnej strukturze

B1 (11) **211779** (41) 2010 08 02

(51) **C08J 5/10** (2006.01)

C08L 63/00 (2006.01)

C08K 3/08 (2006.01)

C08K 3/10 (2006.01)

C08K 3/04 (2006.01)

C08K 7/02 (2006.01)

(21) 387062 (22) 2009 01 19

(72) PAWELEC ZBIGNIEW, Radom (PL); WOLSZCZAK MAREK, Radom (PL); MOLENDĄ JAROSŁAW, Radom (PL); SZCZEPANIAK BARBARA, Warszawa (PL); BADOWSKA ANNA, Warszawa (PL); STANECKA JADWIGA, Piastów (PL); WARDZIŃSKA ELŻBIETA, Grodzisk Mazowiecki (PL)

(73) INSTYTUT TECHNOLOGII EKSPLOATACJI-PAŃSTWOWY INSTYTUT BADAWCZY, Radom (PL); INSTYTUT CHEMII PRZEMYSŁOWEJ, Warszawa (PL)

(54) Dwuskładnikowy kompozyt metalopolimerowy

B1 (11) **211773** (41) 2010 01 04

(51) **C08K 9/04** (2006.01)

C08J 3/28 (2006.01)

C09J 11/08 (2006.01)

(21) 385574 (22) 2008 07 02

(72) LEGOCKA IZABELLA, Warszawa (PL); WIERZBICKA EWA, Radom (PL); AL-ZAHARI TALAL MOHAMMAD, Warszawa (PL); MACIEJEWSKI ZBIGNIEW, Bydgoszcz (PL)

(73) INSTYTUT CHEMII PRZEMYSŁOWEJ IM. PROF. IGNACEGO MOŚCICKIEGO, Warszawa (PL); PAPIERY POWLEKANE PASACO SPÓŁKA Z OGRANICZONĄ ODPOWIEDZIALNOŚCIĄ, Solec Kujawski (PL)

(54) Środek modyfikujący do kompozycji samoprzylepnych, sposób otrzymywania środka modyfikującego do kompozycji samoprzylepnych i modyfikowane kompozycje samoprzylepne

B1 (11) **211785** (41) 2011 08 01

(51) **C08L 75/04** (2006.01)

C08K 5/3477 (2006.01)

(21) 390295 (22) 2010 01 27

(72) KOZAKIEWICZ JANUSZ, Warszawa (PL); SYLWESTRZAK KRYSTYNA, Warszawa (PL); PRZYBYLSKI JAROSŁAW, Warszawa (PL); GROTT ALICJA, Józefów (PL); OFAT IZABELA, Radom (PL)

(73) INSTYTUT CHEMII PRZEMYSŁOWEJ IM. PROF. IGNACEGO MOŚCICKIEGO, Warszawa (PL)

(54) Nowe środki sieciujące do kompozycji poliuretanowych utwardzalnych w podwyższonej temperaturze oraz sposób ich wytwarzania

B1 (11) **211766** (41) 2010 05 24

(51) **C09C 1/36** (2006.01)

(21) 386566 (22) 2008 11 20

(72) MORAWSKI ANTONI WALDEMAR, Szczecin (PL); DOLAT DIANA, Police (PL)

(73) ZACHODNIOPOMORSKI UNIwersytet Technologiczny W SZCZECINIE, Szczecin (PL)

(54) Sposób ograniczania fotoaktywności ditlenku tytanu

B1 (11) **211624** (41) 2010 05 10

(51) **C09D 191/00** (2006.01)

(21) 386442 (22) 2008 11 05

(72) PERNAK JULIUSZ, Poznań (PL); KOT MARIUSZ, Wolin (PL)

(73) POLITECHNIKA POZNAŃSKA, Poznań (PL)

(54) Smary barwiące zawierające lanolinę i amoniową ciecz jonową oraz sposób wytwarzania smarów barwiących zawierających lanolinę i amoniową ciecz jonową

B1 (11) **211623** (41) 2010 05 10

(51) **C09D 191/00** (2006.01)

(21) 386443 (22) 2008 11 05

(72) PERNAK JULIUSZ, Poznań (PL); KOT MARIUSZ, Wolin (PL)

(73) POLITECHNIKA POZNAŃSKA, Poznań (PL)

(54) Smary barwiące zawierające lanolinę i fosfoniowe ciecze jonowe oraz sposób wytwarzania smarów barwiących zawierających lanolinę i fosfoniowe ciecze jonowe

B1 (11) **211631** (41) 2010 03 15

(51) **C10C 3/00** (2006.01)

(21) 386055 (22) 2008 09 09

(72) OZONEK JANUSZ, Lublin (PL); PAWŁOWSKI LUCJAN, Lublin (PL); TYSZKO WŁODZIMIERZ, Warszawa (PL); CZECH ANDRZEJ, Sopot (PL); PIOTROWICZ ADAM, Lublin (PL)

(73) POLITECHNIKA LUBELSKA, Lublin (PL)

(54) Sposób i urządzenie do usuwania związków złoconych przy produkcji asfaltu

B1 (11) **211630** (41) 2010 03 15

(51) **C10C 3/00** (2006.01)

(21) 386056 (22) 2008 09 09

(72) PAWŁOWSKI LUCJAN, Lublin (PL); PAWŁOWSKA MAŁGORZATA, Lublin (PL); OZONEK JANUSZ, Lublin (PL); TYSZKO WŁODZIMIERZ, Warszawa (PL); CZECH ANDRZEJ, Sopot (PL)

(73) POLITECHNIKA LUBELSKA, Lublin (PL)

(54) Sposób dezodoryzacji oparów z produkcji asfaltu

B1 (11) **211600** (41) 2009 10 12

(51) **C10L 5/46** (2006.01)

C02F 11/14 (2006.01)

(21) 384864 (22) 2008 04 07

(72) TOMKIEWICZ WACŁAW TADEUSZ, Warszawa (PL); UMIŃSKI JERZY, Ostrów Mazowiecka (PL); LEWAŃCZUK GRZEGORZ PIOTR, Łomża (PL); OKULICZ-KOZARYN GILBERT, Łomża (PL)

(73) ENERGETECHNIKA SPÓŁKA Z OGRANICZONĄ ODPOWIEDZIALNOŚCIĄ, Warszawa (PL); TOMKIEWICZ WACŁAW TADEUSZ, Warszawa (PL); UMIŃSKI JERZY, Ostrów Mazowiecka (PL); LEWAŃCZUK GRZEGORZ PIOTR, Łomża (PL); OKULICZ-KOZARYN GILBERT, Łomża (PL)

(54) Układ i sposób autotermicznej mineralizacji osadów pościekowych do otrzymywania paliwa formowalnego z osadów pościekowych

B1 (11) **211595** (41) 2010 05 10

(51) **C10L 11/04** (2006.01)

(21) 386484 (22) 2008 11 07

(72) HEROPOLITAŃSKI RYSZARD, Warszawa (PL); GRZYWA-NIKSIŃSKA IRENA, Warszawa (PL); MACHAŁOWSKA MAŁGORZATA, Warszawa (PL)

(73) HEROPOLITAŃSKI RYSZARD, Warszawa (PL); GRZYWA-NIKSIŃSKA IRENA, Warszawa (PL); MACHAŁOWSKA MAŁGORZATA, Warszawa (PL)

(54) Sposób wytwarzania syntetycznych podpałek na bazie tworzyw sztucznych i paliw płynnych

B1 (11) **211620** (41) 2010 06 07

(51) **C10M 117/02** (2006.01)

(21) 386662 (22) 2008 12 02

(72) BAJER JADWIGA, Radom (PL); DRABIK JOLANTA, Radom (PL); PAWELEC EWA, Radom (PL)

(73) INSTYTUT TECHNOLOGII EKSPLOATACJI-PAŃSTWOWY INSTYTUT BADAWCZY, Radom (PL)

(54) Smar plastyczny zwłaszcza dla przemysłu spożywczego

B1 (11) **211628** (41) 2010 07 05

(51) **C10M 129/66** (2006.01)

C11C 3/00 (2006.01)

C07D 301/16 (2006.01)

(21) 386935 (22) 2008 12 29

(72) SMAGOWICZ ANNA, Szczecin (PL); LEWANDOWSKI

GRZEGORZ, Szczecin (PL); MILCHERT EUGENIUSZ, Szczecin (PL)

(73) ZACHODNIOPOMORSKI UNIWERSYTET TECHNOLOGICZNY
W SZCZECINIE, Szczecin (PL)
(54) Sposób wytwarzania epoksydowanego oleju rzepakowego

B1 (11) **211627** (41) 2010 04 26

(51) **C11C 3/04** (2006.01)
(21) 386327 (22) 2008 10 21

(72) MILCHERT EUGENIUSZ, Szczecin (PL); SMAGOWICZ ANNA,
Szczecin (PL); LEWANDOWSKI GRZEGORZ, Szczecin (PL)
(73) ZACHODNIOPOMORSKI UNIWERSYTET TECHNOLOGICZNY
W SZCZECINIE, Szczecin (PL)
(54) Sposób wytwarzania epoksydowanego oleju rzepakowego

B1 (11) **211666** (41) 2009 08 03

(51) **C11D 3/14** (2006.01)
C11D 10/02 (2006.01)
C11D 1/83 (2006.01)
C11D 17/00 (2006.01)

(21) 384355 (22) 2008 01 31
(72) JAMROŻY-CYBA ALICJA, Ostrzeszów (PL)
(73) PRZEDSIĘBIORSTWO CHEMII GOSPODARCZEJ POLLENA
SPÓŁKA AKCYJNA, Ostrzeszów (PL)
(54) Pasta bhp w żelu ze ścierniwem

B1 (11) **211738** (41) 2008 11 10

(51) **C12C 3/00** (2006.01)
C12C 3/10 (2006.01)
B01D 11/02 (2006.01)

(21) 382347 (22) 2007 05 02
(72) SKOWROŃSKI BOLESŁAW, Puławy (PL); TURCZYN AUGUST,
Puławy (PL); RÓJ EDWARD, Puławy (PL); SITKIEWICZ KRZYSZTOF,
Puławy (PL); ORŁOWSKI JÓZEF, Puławy (PL); IWAŃCZUK
STANISŁAW, Puławy (PL); WOŁOSZYN EDWARD, Puławy (PL); ŁEŁYK
JULIAN, Puławy (PL); KOSTRZEWA DOROTA, Radom (PL); DZIUBA
AGNIESZKA, Puławy (PL); MORDECKA ZOFIA, Puławy (PL)
(73) INSTYTUT NAWOZÓW SZTUCZNYCH, Puławy (PL)
(54) Sposób otrzymywania ekstraktu chmielowego

B1 (11) **211604** (41) 2011 06 20

(51) **C12N 1/00** (2006.01)
C08B 37/12 (2006.01)
C12N 5/04 (2006.01)

(21) 389803 (22) 2009 12 07
(72) HERMANN JANUSZ, Bydgoszcz (PL); ZALEWSKA
MAŁGORZATA, Niemcz (PL)
(73) HERMANN JANUSZ, Bydgoszcz (PL); ZALEWSKA
MAŁGORZATA, Niemcz (PL)
(54) Sposób dehydracji agaru po mikrorozmnażaniu roślin

B1 (11) **211793** (41) 2007 12 10

(51) **C12N 5/02** (2006.01)
C12N 5/22 (2006.01)
C12N 5/07 (2010.01)
B29C 67/20 (2006.01)
C08J 9/26 (2006.01)

(21) 379880 (22) 2006 06 07
(72) CHWOJNOWSKI ANDRZEJ, Warszawa (PL); DUDZIŃSKI
KONRAD, Warszawa (PL)
(73) POLSKA AKADEMIA NAUK INSTYTUT BIOCYBERNETYKI
I INŻYNIERII BIOMEDYCZNEJ, Warszawa (PL)
(54) Szerokoporowaty podkład do hodowli komórkowych, złasz-
cza do hodowli komórkowych 3D, sposób jego wytwarzania i jego
zastosowanie

B1 (11) **211674** (41) 2009 02 16

(51) **C12N 5/02** (2006.01)
C12N 5/07 (2010.01)
A01K 67/00 (2006.01)

(21) 383134 (22) 2007 08 11

(72) CEGIELSKI MAREK, Wrocław (PL); BOCHNIA MAREK,
Wrocław (PL); CAŁKOSIŃSKI IRENEUSZ, Wrocław (PL); DZIEWISZEK
WOJCIECH, Wrocław (PL)
(73) STEM CELLS SPIN SPÓŁKA AKCYJNA, Wrocław (PL)
(54) Linia komórek macierzystych i jej zastosowanie

B1 (11) **211611** (41) 2011 08 01

(51) **C12N 5/02** (2006.01)
C12N 5/04 (2006.01)
A01H 4/00 (2006.01)
A01G 31/00 (2006.01)

(21) 390292 (22) 2010 01 27
(72) HERMANN JANUSZ, Bydgoszcz (PL); ZALEWSKA
MAŁGORZATA, Niemcz (PL); HARASIMOWICZ-HERMANN
GRAŻYNA, Bydgoszcz (PL); LEMA-RUMIŃSKA JUSTYNA,
Bydgoszcz (PL); TROCZYŃSKI MIKOŁAJ, Ustronie (PL)
(73) HERMANN JANUSZ, Bydgoszcz (PL); ZALEWSKA
MAŁGORZATA, Niemcz (PL); HARASIMOWICZ-HERMANN
GRAŻYNA, Bydgoszcz (PL); LEMA-RUMIŃSKA JUSTYNA,
Bydgoszcz (PL); TROCZYŃSKI MIKOŁAJ, Ustronie (PL)
(54) Sposób porowania pożywki zestalonej agarem przeznaczonej
do mikrorozmnażania roślin

B1 (11) **211833** (41) 2005 06 27

(51) **C12N 5/10** (2006.01)
C07K 14/52 (2006.01)
G01N 33/53 (2006.01)
A61K 38/19 (2006.01)
A61K 39/395 (2006.01)

(21) 371586 (22) 2003 01 21
(30) 60/350,325 2002 01 18 US
60/375,323 2002 04 25 US
60/435,315 2002 12 19 US
(86) 2003 01 21 PCT/US03/01984
(87) 2003 07 24 WO03/060090
(72) SPRECHER CINDY A., Patagonia (US); KUIJPER JOSEPH L.,
Kenmore (US); DASOVICH MARIA M., Seattle (US); GRANT FRANCIS
J., Seattle (US); HAMMOND ANGELA K., Kirkland (US); NOVAK JULIA
E., Suquamish (US); GROSS JANE A., Seattle (US); DILLON STACEY
R., Seattle (US)
(73) ZYMOGENETICS, INC., Seattle (US)
(54) Wyizolowany polipeptyd, białko fuzyjne, wyizolowana czą-
steczka polinukleotydu, wektor ekspresji, hodowana komórka, spo-
sób wytwarzania polipeptydu, sposób wytwarzania przeciwciała,
przeciwciała, przeciwciała lub fragment przeciwciała, zastosowanie
przeciwciała, sposób wykrywania obecności polipeptydu, sposób
inhibicji proliferacji lub różnicowania komórek krwiotwórczych,
zastosowanie polipeptydu, sposób rozprzestrzeniania komórek
krwiotwórczych, sposób wykrywania obecności RNA, sposób za-
bijania komórek nowotworowych in vitro lub in vivo, zastosowanie
polipeptydu, zastosowanie antagonisty polipeptydu i sposób wy-
krywania zapalenia u pacjenta

B1 (11) **211680** (41) 2007 08 20

(51) **C12N 5/071** (2010.01)
(21) 378963 (22) 2006 02 13

(72) CEGIELSKI MAREK, Wrocław (PL); CAŁKOSIŃSKI IRENEUSZ,
Wrocław (PL); BOCHNIA MAREK, Wrocław (PL)
(73) STEM CELLS SPIN SPÓŁKA AKCYJNA, Wrocław (PL)
(54) Sposób wyprowadzenia linii komórek macierzystych o symbolu
MIC-1 z rosnących poroży jeleniowatych (Cervidae)

B1 (11) **211815** (41) 2009 05 25

(51) **C12N 9/16** (2006.01)
C12M 1/40 (2006.01)
C12N 11/10 (2006.01)

C12N 11/12 (2006.01)

C12Q 1/44 (2006.01)

- (21) 383819 (22) 2007 11 19
 (72) OSTASZEWSKI RYSZARD, Pęcice Małe (PL); KUREK WALDEMAR, Warszawa (PL); PATRALSKA DOROTA, Siedlce (PL); KOSZELEWSKI DOMINIK, Warszawa (PL)
 (73) INSTYTUT CHEMII ORGANICZNEJ POLSKA AKADEMIA NAUK, Warszawa (PL)
 (54) Enzym esteraza lowastatyny osadzony na nośniku nierozpuszczalnym w wodzie, sposób osadzania enzymu, zastosowanie enzymu esterazy lowastatyny osadzonego na nośniku nierozpuszczalnym w wodzie, przepływowy reaktor biokatalityczny ze złożem oraz sposób wytwarzania i/lub oczyszczania symwastatyny

B1 (11) **211693** (41) 2005 06 13

(51) **C12N 15/60** (2006.01)

C12N 1/21 (2006.01)

C12R 1/465 (2006.01)

C12N 9/88 (2006.01)

- (21) 371320 (22) 2003 01 31
 (30) 60/356,222 2002 02 12 US
 (86) 2003 01 31 PCT/IB03/00348
 (87) 2003 08 21 WO03/068955
 (72) STUTZMAN-ENGWALL KIM JONELLE, Groton (US); GUSTAFSSON CLAES ERIC DANIEL, Belmont (US); KREBBER ANKE, Palo Alto (US); RAILLARD SUN AI, Mountain View (US); MINSHULL JEREMY STEPHEN, Los Altos (US); KIM SERAN, Waukegan (US); CHEN YAN, Santa Clara (US)
 (73) PFIZER PRODUCTS INC., Groton (US)
 (54) Gen *Streptomyces Avermitilis* kierujący stosunkiem awermektyn B2:B1

B1 (11) **211739** (41) 2009 01 05

(51) **C23C 14/26** (2006.01)

C23C 14/24 (2006.01)

- (21) 382787 (22) 2007 06 28
 (72) MARSZAŁEK KONSTANTY, Kraków (PL)
 (73) AKADEMIA GÓRNICZO-HUTNICZA IM. STANISŁAWA STASZICA, Kraków (PL)
 (54) Głowica do nanoszenia cienkich warstw metali i ich związków metodą naparowania łukiem elektrycznym

B1 (11) **211827** (41) 2008 10 13

(51) **C23C 14/35** (2006.01)

C23C 14/06 (2006.01)

- (21) 382163 (22) 2007 04 10
 (72) PROCIÓW EUGENIUSZ LUDWIK, Wrocław (PL); DOMARADZKI JAROSŁAW, Wrocław (PL); KACZMAREK DANUTA, Wrocław (PL); BERLICKI TADEUSZ, Wrocław (PL)
 (73) POLITECHNIKA WROCŁAWSKA, Wrocław (PL)
 (54) Sposób wytwarzania cienkich warstw TiO₂ i target tytanowy

B1 (11) **211775** (41) 2010 06 07

(51) **C25F 3/02** (2006.01)

C25F 3/08 (2006.01)

- (21) 386689 (22) 2008 12 04
 (72) SADKOWSKI ANDRZEJ, Warszawa (PL); WARCZAK MAGDALENA, Warszawa (PL)
 (73) INSTYTUT CHEMII FIZYCZNEJ POLSKIEJ AKADEMII NAUK, Warszawa (PL)
 (54) Sposób aktywacji powierzchni tytanu pod kontrolą potencjału elektrodowego

B1 (11) **211798** (41) 2003 12 15

(51) **D03D 15/00** (2006.01)

- (21) 357361 (22) 2002 11 26
 (30) MI2002A001200 2002 06 03 IT

(72) BOTTURI LUCA, Guidizzolo (IT)

(73) GAFITEX S.r.L., Guidizzolo (IT)

- (54) Materiał odpowiedni do wytworzenia efektu barierowego wobec pola magnetycznego i pola elektromagnetycznego i/lub efektów metaloterapeutycznych oraz zastosowanie tego materiału

B1 (11) **211651** (41) 2009 07 06

(51) **D06M 14/00** (2006.01)

D06M 16/00 (2006.01)

A61L 17/00 (2006.01)

- (21) 384155 (22) 2007 12 24
 (72) BORUSZCZAK ZYGMUNT, Łódź (PL)
 (73) POLITECHNIKA ŁÓDZKA, Łódź (PL)
 (54) Sposób nadawania właściwości antybakteryjnych i antygrzybiczych poliamidowym wyrobom włókienniczym

B1 (11) **211650** (41) 2008 08 18

(51) **D06P 1/16** (2006.01)

D06P 1/38 (2006.01)

D06P 3/36 (2006.01)

D06P 3/54 (2006.01)

D06P 3/58 (2006.01)

- (21) 381764 (22) 2007 02 14
 (72) CZAJKOWSKI WOJCIECH, Konstancinów (PL); BLUS KAZIMIERZ, Łódź (PL)
 (73) POLITECHNIKA ŁÓDZKA, Łódź (PL)
 (54) Jednokąpielowy, jednoetapowy sposób barwienia wyrobów z włókien mieszanych poliestrowo-celulozowych kompozycjami barwników zawieszonych i barwników reaktywnych pochodnych 3-karboksypirydynotriazyny

B1 (11) **211750** (41) 2008 03 31

(51) **D07B 1/00** (2006.01)

D07B 1/02 (2006.01)

D07B 3/00 (2006.01)

D04D 1/00 (2006.01)

- (21) 383463 (22) 2007 10 01
 (72) TROJANOWSKI LUBOMIR, Świebodzice (PL)
 (73) PRZEDSIĘBIORSTWO PRODUKCYJNO-HANDLOWO USŁUGOWE DEFALIN GROUP SPÓŁKA AKCYJNA, Świebodzice (PL)
 (54) Sposób wytwarzania sznurka polipropylenowego i urządzenie do wytwarzania sznurka polipropylenowego

B1 (11) **211737** (41) 2004 05 17

(51) **E01B 35/00** (2006.01)

E01B 27/02 (2006.01)

- (21) 363339 (22) 2003 11 06
 (30) GM767/2002 2002 11 13 AT
 (72) THEURER JOSEF, Wiedeń (AT); LICHTBERGER BERNHARD, Linz (AT)
 (73) FRANZ PLASSER BAHNBAUMASCHINEN-INDUSTRIEGESELLSCHAFT m.b.H., Wiedeń (AT)
 (54) Sposób bezstykowej kontroli profilu podsypki

B1 (11) **211751** (41) 2007 09 17

(51) **E01H 1/12** (2006.01)

A01K 23/00 (2006.01)

- (21) 379191 (22) 2006 03 13
 (72) KARDA JÓZEF, Warszawa (PL)
 (73) KARDA JÓZEF, Warszawa (PL)
 (54) Zbieracz psich odchodów

B1 (11) **211670** (41) 2008 02 04

(51) **E02D 3/08** (2006.01)

E02D 3/12 (2006.01)

- (21) 380315 (22) 2006 07 26
 (72) MYSŁOWSKI WŁODZIMIERZ, Bielsko-Biała (PL)

(73) PRZEDSIĘBIORSTWO PRODUKCYJNO-USŁUGOWO-HANDLOWE MARBET-WIL SPÓŁKA Z OGRANICZONĄ ODPOWIEDZIALNOŚCIĄ, Bielsko-Biała (PL)
 (54) Sposób wzmacniania gruntu słabego zwłaszcza torfowego i element modularny do wzmacniania gruntu słabego zwłaszcza torfowego

B1 (11) **211678** (41) 2007 10 29

(51) **E02D 17/20** (2006.01)

E02B 3/12 (2006.01)

(21) 379480 (22) 2006 04 18

(72) DRUPKA STANISŁAW, Warszawa (PL)

(73) INSTYTUT TECHNOLOGICZNO-PRZYRODNICZY, Falenty (PL)

(54) Wał przeciwpowodziowy

B1 (11) **211743** (41) 2009 01 05

(51) **E03B 1/00** (2006.01)

E03B 3/04 (2006.01)

(21) 382810 (22) 2007 06 29

(72) OŚCIK PAWEŁ, Warszawa (PL)

(73) OŚCIK PAWEŁ, Warszawa (PL)

(54) Sposób wpracowania i rozruchu drenów z warstwą infiltracyjną

B1 (11) **211792** (41) 2009 02 16

(51) **E03B 3/12** (2006.01)

E03B 3/15 (2006.01)

(21) 383139 (22) 2007 08 14

(72) WOWK JÓZEF, Leszno (PL)

(73) WOWK JÓZEF, Leszno (PL)

(54) Sposób czerpania wody z ujęć głębinowych i studnia głębinowa

B1 (11) **211636** (41) 2008 05 12

(51) **E04B 1/00** (2006.01)

E04G 23/02 (2006.01)

(21) 380972 (22) 2006 11 02

(72) RZESZOTARSKI ANDRZEJ, Szczecin (PL); ORLOVICH ROMUALD, Szczecin (PL)

(73) ZACHODNIOPOMORSKI UNIwersytet Technologiczny w Szczecinie, Szczecin (PL)

(54) Sposób wzmocnienia balkonów w budynkach z wielkiej płyty

B1 (11) **211814** (41) 2007 02 05

(51) **E04C 3/30** (2006.01)

E01F 9/011 (2006.01)

E04H 12/22 (2006.01)

(21) 376499 (22) 2005 08 04

(72) LETKI KAZIMIERZ, Krzeszowice (PL)

(73) PREFA SPÓŁKA Z OGRANICZONĄ ODPOWIEDZIALNOŚCIĄ, Krzeszowice (PL)

(54) Słup żelbetowy prefabrykowany i sposób osadzania słupa

B1 (11) **211699** (41) 2005 07 11

(51) **E04F 15/04** (2006.01)

(21) 372277 (22) 2003 03 31

(30) 0201009-8 2002 04 03 SE

0300271-4 2003 01 31 SE

(86) 2003 03 31 PCT/SE03/00514

(87) 2003 10 09 WO03/083234

(72) PERVAN DARKO, Viken (SE)

(73) VÄLINGE INNOVATION AB, Viken (SE)

(54) Płyta podłogowa i sposób wytwarzania płyty podłogowej

B1 (11) **211685** (41) 2007 11 26

(51) **E04F 19/04** (2006.01)

(21) 379678 (22) 2006 05 12

(72) GALAS ADAM S., Białystok (PL)

(73) GALAS ADAM S., Białystok (PL)

(54) Element złączny listwy

B1 (11) **211696** (41) 2005 12 12

(51) **E05F 15/04** (2006.01)

A62C 2/24 (2006.01)

F24F 7/02 (2006.01)

(21) 368264 (22) 2004 05 31

(72) CZARNOTA ZBIGNIEW, Wola Rafałowska (PL)

(73) REWA SPÓŁKA Z OGRANICZONĄ ODPOWIEDZIALNOŚCIĄ, Wola Rafałowska (PL)

(54) Mechanizm do otwierania kłapy oddymiającej

B1 (11) **211697** (41) 2005 12 12

(51) **E05F 15/04** (2006.01)

A62C 2/24 (2006.01)

F24F 7/02 (2006.01)

(21) 368265 (22) 2004 05 31

(72) CZARNOTA ZBIGNIEW, Wola Rafałowska (PL)

(73) REWA SPÓŁKA Z OGRANICZONĄ ODPOWIEDZIALNOŚCIĄ, Wola Rafałowska (PL)

(54) Mechanizm do otwierania kłapy oddymiającej

B1 (11) **211752** (41) 2003 10 20

(51) **E06B 9/42** (2006.01)

E06B 9/56 (2006.01)

A47H 5/14 (2006.01)

(21) 359441 (22) 2003 03 31

(30) 10216363.4 2002 04 13 DE

(72) CHURCHFIELD VINCENT, Radevormwald (DE)

(73) HAPPICH Fahrzeug-und Industrieteile GmbH, Wuppertal (DE)

(54) Roleta okienna

B1 (11) **211677** (41) 2008 01 07

(51) **E06B 11/02** (2006.01)

E05F 15/14 (2006.01)

(21) 380045 (22) 2006 06 27

(72) DYBOWSKI JAROSŁAW, Łódź (PL); TOMCZAK KRZYSZTOF, Łódź (PL)

(73) DEST DYBOWSKI-TOMCZAK SPÓŁKA JAWNA, Łódź (PL)

(54) Napęd liniowy

B1 (11) **211832** (41) 2006 10 16

(51) **E21C 27/00** (2006.01)

(21) 379427 (22) 2006 04 10

(30) 102005018120.1 2005 04 15 DE

(72) ONSORI SIAMAK, Dortmund (DE)

(73) DBT GmbH, Lünen (DE)

(54) Maszyna urabiająca dla górnictwa podziemnego

B1 (11) **211828** (41) 2006 09 18

(51) **E21C 27/36** (2006.01)

E21C 27/00 (2006.01)

(21) 379181 (22) 2006 03 13

(30) 202005004383.4 2005 03 16 DE

(72) SIEPENKORT GERHARD, Lünen (DE); KLABISCH ADAM, Dortmund (DE); HESSE NORBERT, Bochum (DE); DUHNKE KLAUS, Bochum (DE); GÖLLER ANDRE, Werne (DE)

(73) DBT GmbH, Lünen (DE)

(54) Mechanizm prowadzenia przewodnic strugowych dla strugów węglowych z napędem łańcuchowym

B1 (11) **211831** (41) 2007 02 05

(51) **E21C 27/36** (2006.01)

E21C 27/00 (2006.01)

(21) 380303 (22) 2006 07 24

(30) 102005036359.8 2005 07 29 DE

(72) KLABISCH ADAM, Dortmund (DE); MERTEN GERHARD, Lünen (DE)

(73) DBT GmbH, Lünen (DE)

(54) Sposób urabiania węgla agregatem strugowym i agregat strugowy do urabiania węgla

B1 (11) **211800** (41) 2008 03 17
 (51) **E21C 35/12** (2006.01)
E21C 39/00 (2006.01)
 (21) 383430 (22) 2006 03 17
 (30) 102005012828.9 2005 03 17 DE
 (86) 2006 03 17 PCT/DE06/00488
 (87) 2006 09 21 Wo06/097095
 (72) KUSSEL WILLI, Werne (DE)
 (73) TIEFENBACH CONTROL SYSTEMS GMBH, Essen (DE)
 (54) Urządzenie do urabiania węgla

B1 (11) **211716** (41) 2007 12 24
 (51) **E21C 39/00** (2006.01)
G01N 3/58 (2006.01)
 (21) 379981 (22) 2006 06 19
 (72) JASZCZUK MAREK, Gliwice (PL); CHELUSZKA PIOTR, Zabrze (PL); SOBOTA PIOTR, Mikołów (PL); ROSIKOWSKI JANUSZ, Tychy (PL); KUDELA JACEK, Tychy (PL)
 (73) POLITECHNIKA ŚLĄSKA, Gliwice (PL)
 (54) Sposób wyznaczania długości odcinków ściany o zwiększonej urabialności węgla w oparciu o energochłonność urabiania kombajnem ścianowym

B1 (11) **211796** (41) 2008 07 21
 (51) **E21D 20/00** (2006.01)
 (21) 384447 (22) 2006 07 10
 (30) A1312/2005 2005 08 03 AT
 (86) 2006 07 10 PCT/AT06/00294
 (87) 2007 02 08 WO07/014405
 (72) SCHAFFER KURT, Seckau (AT)
 (73) SANDVIK MINING AND CONSTRUCTION GMBH, Zeltweg (AT)
 (54) Urządzenie do wiercenia i osadzania kotw

B1 (11) **211809** (41) 2008 08 18
 (51) **E21D 23/16** (2006.01)
F15B 13/043 (2006.01)
 (21) 381681 (22) 2007 02 05
 (72) TOPOLSKI ADAM, Wadowice (PL); MUSIAŁ ZBIGNIEW, Kalwaria Zebrzydowska (PL); SZYPUŁA MAREK, Komorów (PL)
 (73) PONAR WADOWICE SPÓŁKA AKCYJNA, Wadowice (PL)
 (54) Rozdzielacz sterowany elektrycznie

B1 (11) **211821** (41) 2006 09 18
 (51) **E21F 7/00** (2006.01)
G01N 7/00 (2006.01)
 (21) 373476 (22) 2005 03 08
 (72) BROJA ADAM, Gliwice (PL); GRALEWSKI KRZYSZTOF, Katowice (PL); JAKUBÓW ANTONI, Jastrzębie Zdrój (PL); MARKIEWICZ JERZY, Jastrzębie Zdrój (PL); MRÓZ JERZY, Katowice (PL); TOR ANDRZEJ, Siemianowice Śląskie (PL); WASILEWSKI STANISŁAW, Katowice (PL)
 (73) INSTYTUT TECHNIK INNOWACYJNYCH EMAG, Katowice (PL)
 (54) Układ do pomiaru oraz monitorowania parametrów sieci odmetanowania kopalń

B1 (11) **211778** (41) 2010 01 04
 (51) **F01K 7/00** (2006.01)
F01K 7/34 (2006.01)
 (21) 385497 (22) 2008 06 23
 (72) CHMIELNIAK TADEUSZ, Pyskowice (PL); KRZYŚLAK PIOTR, Bydgoszcz (PL)
 (73) POLITECHNIKA ŚLĄSKA, Gliwice (PL)
 (54) Sposób i układ odzysku ciepła przegrzania w obiegach turbo-parowych

B1 (11) **211705** (41) 2008 06 09
 (51) **F02B 75/32** (2006.01)
F02B 53/00 (2006.01)

(21) 381206 (22) 2006 12 04
 (72) KEMPIŃSKI WŁODZIMIERZ, Wysocko Wielkie (PL)
 (73) KEMPIŃSKI WŁODZIMIERZ, Wysocko Wielkie (PL)
 (54) Silnik spalinowy o toku obrotowo-posuwisto-zwrotnym

B1 (11) **211714** (41) 2010 04 26
 (51) **F02B 75/32** (2006.01)
 (21) 386286 (22) 2008 10 15
 (72) TRZĘSIOCH RYSZARD, Radzionków (PL)
 (73) TRZĘSIOCH RYSZARD, Radzionków (PL); OTTO ANNA, Gliwice (PL)
 (54) Mechanizm zamiany ruchu posuwisto-zwrotnego na obrotowy, zwłaszcza silników spalinowych

B1 (11) **211656** (41) 2005 05 02
 (51) **F03D 3/00** (2006.01)
F03D 9/00 (2006.01)
F03D 11/04 (2006.01)
 (21) 362950 (22) 2003 10 20
 (72) DORUCH HENRYK, Kraków (PL); GLINKA TADEUSZ, Gliwice (PL); JAKUBIEC MIECZYŚLAW, Katowice (PL)
 (73) BRANŻOWY OŚRODEK BADAWCZO-ROZWOJOWY MASZYN ELEKTRYCZNYCH KOMEL, Katowice (PL)
 (54) Prądotwórczy agregat wiatrowy

B1 (11) **211736** (41) 2005 10 03
 (51) **F04D 27/02** (2006.01)
 (21) 374153 (22) 2002 10 31
 (30) 10153350.0 2001 10 31 DE
 (86) 2002 10 31 PCT/DE02/04058
 (87) 2003 05 08 WO03/038283
 (72) RAHN BERND, Berlin (DE)
 (73) ALFRED EICHELBERGER GMBH & CO. KG, Berlin (DE)
 (54) Układ do oczyszczania z dymu dróg ewakuacyjnych i ratunkowych oraz sposób oczyszczania z dymu dróg ewakuacyjnych i ratunkowych

B3 (11) **211607** (41) 2009 11 09
 (51) **F04D 29/38** (2006.01)
F04D 29/32 (2006.01)
F24F 7/06 (2006.01)
 (21) 385108 (22) 2008 05 05
 (61) 203577
 (72) SIERADZKI STEFAN, Lubliniec (PL); PRYSOK EUGENIUSZ, Chorzów (PL); ADAMEK JAN, Lubliniec (PL)
 (73) TURBOCARE POLAND SPÓŁKA AKCYJNA, Lubliniec (PL)
 (54) Wentylator osiowy, zwłaszcza wentylator do generatorów

B1 (11) **211770** (41) 2009 12 21
 (51) **F16C 17/10** (2006.01)
 (21) 385458 (22) 2008 06 18
 (72) STASIAK JERZY MACIEJ, Łódź (PL)
 (73) POLITECHNIKA ŁÓDZKA, Łódź (PL)
 (54) Łożysko ślizgowe

B1 (11) **211621** (41) 2010 01 04
 (51) **F16D 41/00** (2006.01)
F16D 41/07 (2006.01)
 (21) 385567 (22) 2008 07 02
 (72) REJMAN EDWARD, Rzeszów (PL); REJMAN MARCIN, Rzeszów (PL)
 (73) POLITECHNIKA RZESZOWSKA IM. IGNACEGO ŁUKASIEWICZA, Rzeszów (PL)
 (54) Rolkowe sprzęgło jednokierunkowe

B1 (11) **211830** (41) 2004 07 26
 (51) **F16D 65/097** (2006.01)
B60T 1/06 (2006.01)
 (21) 364502 (22) 2004 01 21

(30) 0301799.3 2003 01 25 GB
 (72) THOMAS PAUL ANTHONY, Caldicot (GB)
 (73) Meritor Heavy Vehicle Braking Systems (UK) Limited,
 Cwmbran (GB)
 (54) Hamulec tarczowy posiadający zespół płytki klocka ciernego

B1 (11) **211722** (41) 2010 11 22
 (51) **F16K 11/07** (2006.01)
F16K 27/04 (2006.01)
 (21) 387986 (22) 2009 05 08
 (72) WAŚSIK PAWEŁ, Łódź (PL)
 (73) INSTYTUT ENERGETYKI, Warszawa (PL)
 (54) Zawór przerzutowy typu otwartego z regulacją strumienia przepływu

B1 (11) **211614** (41) 2010 09 27
 (51) **F16K 17/04** (2006.01)
E21D 15/51 (2006.01)
 (21) 387581 (22) 2009 03 23
 (72) RABSZTYN JANUSZ, Bobrowniki (PL); PYTLIK ANDRZEJ,
 Piekary Śląskie (PL); MAŁYSKA HENRYK, Nakło (PL)
 (73) GŁÓWNY INSTYTUT GÓRNICICTWA, Katowice (PL)
 (54) Stojakowy blok zaworowy

B1 (11) **211675** (41) 2009 02 16
 (51) **F16L 37/00** (2006.01)
E03B 9/02 (2006.01)
E03F 5/22 (2006.01)
 (21) 383072 (22) 2007 08 03
 (72) SZUSTER MIROŚLAW, Naramice (PL)
 (73) SZUSTER MIROŚLAW, Naramice (PL); PRZEDSIĘBIORSTWO
 INŻYNIERII ŚRODOWISKA EkoWodrol SPÓŁKA Z OGRANICZONĄ
 ODPOWIEDZIALNOŚCIĄ, Koszalin (PL)
 (54) Szybkozłęczące pompowo-hydrantowe oraz przepompownia
 zawierająca szybkozłęczące pompowo-hydrantowe

B1 (11) **211811** (41) 2008 04 28
 (51) **F16M 11/04** (2006.01)
H01Q 3/02 (2006.01)
 (21) 383661 (22) 2007 10 31
 (72) JABŁOŃSKI ANDRZEJ, Warszawa (PL); SUCHODOLSKI
 KAZIMIERZ, Kobyłka (PL); MAŁEK JAROSŁAW, Warszawa (PL)
 (73) PRZEMYSŁOWY INSTYTUT TELEKOMUNIKACJI SPÓŁKA
 AKCYJNA, Warszawa (PL)
 (54) Podpora

B1 (11) **211688** (41) 2005 03 07
 (51) **F24C 3/08** (2006.01)
F23D 14/06 (2006.01)
 (21) 369885 (22) 2004 09 03
 (30) 03020118.0 2003 09 05 EP
 (72) TODOLI SILVANO, Forli (IT); STRADA STEFANO, Forli (IT);
 STARNINI MARCO, Forli (IT)
 (73) ELECTROLUX HOME PRODUCTS CORPORATION N.V.,
 Zaventem (BE)
 (54) Palnik gazu, zwłaszcza do kuchenki domowej

B1 (11) **211679** (41) 2007 04 16
 (51) **F24D 3/02** (2006.01)
F24D 17/00 (2006.01)
 (21) 377535 (22) 2005 10 10
 (72) KACZKOWSKI WIKTOR, Lubin (PL); SYPOSZ JAN, Wrocław (PL)
 (73) KACZKOWSKI WIKTOR, Lubin (PL); SYPOSZ JAN, Wrocław (PL)
 (54) Układ stabilizacji temperatury ciepłej wody w węzłach ciepłych
 zasilanych z sieci wysokich parametrów

B1 (11) **211735** (41) 2005 05 16
 (51) **F24D 3/08** (2006.01)

F24H 9/14 (2006.01)

F24H 1/52 (2006.01)

(21) 371000 (22) 2004 11 03
 (30) 03025084.9 2003 11 03 EP
 (72) HØJ FINN MATHIESEN, Aarhus N (DK)
 (73) Grundfos a/s, Bjerringbro (DK)
 (54) Jednostka konstrukcyjna zblokowanej instalacji grzewczej

B1 (11) **211681** (41) 2007 11 12
 (51) **F24F 13/06** (2006.01)
 (21) 379603 (22) 2006 05 04
 (72) KUPSIK MAREK, Konin (PL); PODSIADŁO STANISŁAW, Złotów (PL)
 (73) KUPSIK MAREK, Konin (PL); PODSIADŁO STANISŁAW, Złotów (PL)
 (54) Anemostat

B1 (11) **211807** (41) 2008 06 23
 (51) **F24H 1/24** (2006.01)
 (21) 381355 (22) 2006 12 20
 (72) CICHEWICZ ROBERT, Warszawa (PL)
 (73) Bosch Termotechnika s.r.o., Praga (CZ)
 (54) Kocioł wodny centralnego ogrzewania

B1 (11) **211787** (41) 2009 01 19
 (51) **F27B 5/04** (2006.01)
F27B 5/18 (2006.01)
C23C 8/24 (2006.01)
 (21) 385785 (22) 2007 02 19
 (30) 2006141494 2006 11 24 RU
 (86) 2007 02 19 PCT/RU07/00079
 (87) 2008 05 29 WO08/063095
 (72) SYROPYATOV VLADIMIR YAKOVLEVICH, Moskwa (RU)
 (73) OBSSHCHESTVO S OGRANICHENNOI OTVETSTVENNOSTYU
 „SOLNECHNOGORSKY ZAVOD TERMICHESKOGO OBORODOVANIA
 NAKAL, Solnechnogorsk (RU)
 (54) Urządzenie do katalitycznego gazowego azotowania stali
 i stopów

B1 (11) **211723** (41) 2010 04 12
 (51) **F41H 5/20** (2006.01)
F41A 9/00 (2006.01)
F41A 9/20 (2006.01)
F41A 9/58 (2006.01)
 (21) 386838 (22) 2008 10 07
 (72) BULEC ANDRZEJ, Stalowa Wola (PL); KUTER JERZY, Stalowa
 Wola (PL); TETER KRZYSZTOF, Rzeszyca Mokra (PL); ZAJĄC JERZY,
 Stalowa Wola (PL)
 (73) HUTA STALOWA WOLA SPÓŁKA AKCYJNA, Stalowa Wola (PL)
 (54) System wieżowy moździerz samobieżnego

B1 (11) **211818** (41) 2008 12 22
 (51) **G01F 1/88** (2006.01)
G01F 1/34 (2006.01)
G01P 5/16 (2006.01)
 (21) 382655 (22) 2007 06 13
 (72) BROJA ADAM, Gliwice (PL); MRÓZ JERZY, Katowice (PL);
 MAŁACHOWSKI MARCIN, Bytom (PL); OSTROWSKI PIOTR,
 Chorzów (PL); MIRONOWICZ WŁADYSŁAW, Katowice (PL)
 (73) INSTYTUT TECHNIK INNOWACYJNYCH EMAG, Katowice (PL)
 (54) Urządzenie do bieżącego pomiaru jakościowych parametrów
 gazu palnego w rurociągach dostawczych

B1 (11) **211598** (41) 2010 01 18
 (51) **G01F 15/075** (2006.01)
G01F 3/22 (2006.01)
 (21) 385608 (22) 2008 07 08
 (72) BABRAJ GRZEGORZ, Gdańsk (PL); CHMIELEWSKI ARKADIUSZ,
 Starogard Gdański (PL)

(73) APATOR METRIX SPÓŁKA AKCYJNA, Tczew (PL)

(54) Liczydło elektroniczne

B1 (11) **211784** (41) 2009 12 07

(51) **G01J 4/00** (2006.01)

G01N 21/21 (2006.01)

(21) 385372 (22) 2008 06 05

(72) KURZYNOWSKI PIOTR, Wrocław (PL); WOŹNIAK WŁADYSŁAW ARTUR, Wrocław (PL)

(73) POLITECHNIKA WROCŁAWSKA, Wrocław (PL)

(54) Układ analizatora eliptycznego do pomiaru stanu polaryzacji światła

B1 (11) **211587** (41) 2010 04 26

(51) **G01K 7/16** (2006.01)

G01K 7/20 (2006.01)

(21) 386332 (22) 2008 10 22

(72) GOSZCZYŃSKI TADEUSZ, Warszawa (PL)

(73) PRZEMYSŁOWY INSTYTUT AUTOMATYKI I POMIARÓW PIAP, Warszawa (PL)

(54) Wielokanałowy układ pomiaru temperatury

B1 (11) **211783** (41) 2010 06 21

(51) **G01K 11/06** (2006.01)

G01K 1/14 (2006.01)

(21) 386738 (22) 2008 12 08

(72) LACHOWICZ MACIEJ, Wrocław (PL)

(73) POLITECHNIKA WROCŁAWSKA, Wrocław (PL)

(54) Wskaźnik temperatury

B1 (11) **211588** (41) 2010 06 07

(51) **G01K 13/00** (2006.01)

G01N 25/18 (2006.01)

G01F 1/684 (2006.01)

(21) 386685 (22) 2008 12 04

(72) CHOROWSKI JAN, Wrocław (PL); CZOK MATEUSZ, Strzelce Opolskie (PL); JURKÓW DOMINIK, Głogów (PL); MALECHA KAROL, Wrocław (PL); GOŁONKA LESZEK, Wrocław (PL)

(73) POLITECHNIKA WROCŁAWSKA, Wrocław (PL)

(54) Sposób wytwarzania temperaturowego czujnika mikroprzepływowego

B1 (11) **211616** (41) 2010 01 18

(51) **G01L 5/13** (2006.01)

(21) 385660 (22) 2008 07 14

(72) BRÓL SEBASTIAN, Krapkowice (PL); MAMALA JAROSŁAW, Ratnowice (PL)

(73) POLITECHNIKA OPOLSKA, Opole (PL)

(54) Stanowisko do pomiaru siły uciążu pojazdu drogowego

B1 (11) **211626** (41) 2010 06 21

(51) **G01L 5/16** (2006.01)

G01M 9/06 (2006.01)

(21) 386843 (22) 2008 12 18

(72) WĘSIERSKI ŁUKASZ, Łańcut (PL); SZCZERBA ZYGMUNT, Rzeszów (PL)

(73) POLITECHNIKA RZESZOWSKA IM. IGNACEGO ŁUKASIEWICZA, Rzeszów (PL)

(54) Tensometryczny przetwornik sił i momentów wagi aerodynamicznej typu zewnętrzny

B1 (11) **211578** (41) 2010 05 10

(51) **G01M 3/28** (2006.01)

(21) 386437 (22) 2008 11 04

(72) GAŁĄŻKA TADEUSZ, Warszawa (PL); PIETRUSIŃSKI ZBIGNIEW, Warszawa (PL); SAFINOWSKI MARCIN, Warszawa (PL)

(73) PRZEMYSŁOWY INSTYTUT AUTOMATYKI I POMIARÓW PIAP, Warszawa (PL)

(54) Stanowisko do pomiaru wielkości przecieku wyrobów przystosowanych do pracy w dwóch kierunkach przepływu

B1 (11) **211593** (41) 2010 05 10

(51) **G01M 3/28** (2006.01)

(21) 386438 (22) 2008 11 04

(72) GAŁĄŻKA TADEUSZ, Warszawa (PL); PIETRUSIŃSKI ZBIGNIEW, Warszawa (PL); SAFINOWSKI MARCIN, Warszawa (PL)

(73) PRZEMYSŁOWY INSTYTUT AUTOMATYKI I POMIARÓW PIAP, Warszawa (PL)

(54) Układ do badania szczelności wyrobów oraz do pomiaru wielkości przecieku

B1 (11) **211615** (41) 2010 12 06

(51) **G01N 21/17** (2006.01)

(21) 388113 (22) 2009 05 26

(72) SZADE ADAM, Katowice (PL); BOCHENEK WOJCIECH, Dąbrowa Górnicza (PL); TRZCIONKA STANISŁAW, Ruda Śląska (PL); PASSIA HENRYK, Katowice (PL); RAMOWSKI ADAM, Bytom (PL)

(73) GŁÓWNY INSTYTUT GÓRNICZWA, Katowice (PL)

(54) Urządzenie do optoelektronicznego pomiaru stężenia metanu

B1 (11) **211613** (41) 2010 05 10

(51) **G01N 27/83** (2006.01)

B66B 7/12 (2006.01)

(21) 386423 (22) 2008 11 03

(72) HANKUS JAN, Katowice (PL); HANKUS ŁUKASZ, Katowice (PL)

(73) GŁÓWNY INSTYTUT GÓRNICZWA, Katowice (PL)

(54) Głowica do nieniszczących badań diagnostycznych lin stalowych

B1 (11) **211835** (41) 2005 04 18

(51) **G01N 29/24** (2006.01)

G01N 29/34 (2006.01)

G01N 29/38 (2006.01)

(21) 369231 (22) 2002 12 11

(30) 01/16138 2001 12 13 FR

(86) 2002 12 11 PCT/FR02/04296

(87) 2003 06 19 WO03/050527

(72) BISIAUX BERNARD, Valenciennes (FR); VAHE MICHEL,

Pont-sur-Sambre (FR); CRETENOT GUILLAUME, Saint Romuald (CA)

(73) VALLOUREC & MANNESMANN TUBES, Boulogne Billancourt (FR)

(54) Urządzenie do nieniszczącego badania wyrobów metalurgicznych, zwłaszcza rur

B1 (11) **211767** (41) 2009 10 26

(51) **G01N 30/26** (2006.01)

C07F 9/10 (2006.01)

(21) 387893 (22) 2009 04 27

(72) KIEŁBOWICZ GRZEGORZ, Wrocław (PL); GŁADKOWSKI

WITOLD, Wrocław (PL); MITUŁA PAWEŁ, Wrocław (PL);

WAWRZEŃCZYK CZESŁAW, Wrocław (PL)

(73) UNIwersytet przyrodniczy we Wrocławiu, Wrocław (PL)

(54) Sposób analizy strukturalnej fosfatydylocholin

B1 (11) **211771** (41) 2010 07 19

(51) **G01N 30/90** (2006.01)

G01N 30/92 (2006.01)

(21) 386998 (22) 2009 01 06

(72) DZIDO TADEUSZ, Lublin (PL); ŚLĄŻAK PIOTR, Lublin (PL)

(73) UNIwersytet medyczny w Lublinie, Lublin (PL)

(54) Urządzenie do rozdzielania mieszanin substancji metodą elektrochromatografii planarnej w układzie zamkniętym

B1 (11) **211652** (41) 2008 07 21

(51) **G01N 33/18** (2006.01)

G01N 15/02 (2006.01)

G06T 7/00 (2006.01)

- (21) 381544 (22) 2007 01 17
 (72) DOBROWOLSKI LUCJAN, Jasło (PL)
 (73) B B T SPÓŁKA Z OGRANICZONĄ ODPOWIEDZIALNOŚCIĄ, Rzeszów (PL)
 (54) Sposób oznaczania klasy czystości cieczy roboczych

B1 (11) **211602** (41) 2010 04 12

(51) **G01N 33/22** (2006.01)

G01N 33/24 (2006.01)

- (21) 386246 (22) 2008 10 08
 (72) WITOWSKI ARTUR, Warszawa (PL)
 (73) INSTYTUT TELE-I RADIOTECHNICZNY, Warszawa (PL)
 (54) Urządzenie do oznaczania reaktywności odgazowanego stałego materiału węglowego wobec tlenu lub gazu będącego mieszaniną tlenu i gazu obojętnego

B1 (11) **211774** (41) 2009 11 09

(51) **G01R 15/18** (2006.01)

H01F 38/24 (2006.01)

- (21) 385042 (22) 2008 04 28
 (72) SZKÓŁKA STANISŁAW, Wrocław (PL); WIŚNIEWSKI GRZEGORZ, Nysa (PL); SZYMAŃSKI RYSZARD, Wrocław (PL)
 (73) POLITECHNIKA WROCŁAWSKA, Wrocław (PL)
 (54) Przekładnik napięciowy

B1 (11) **211776** (41) 2009 11 09

(51) **G01R 15/18** (2006.01)

H01F 38/24 (2006.01)

- (21) 385043 (22) 2008 04 28
 (72) SZKÓŁKA STANISŁAW, Wrocław (PL); WIŚNIEWSKI GRZEGORZ, Nysa (PL); SZYMAŃSKI RYSZARD, Wrocław (PL)
 (73) POLITECHNIKA WROCŁAWSKA, Wrocław (PL)
 (54) Przekładnik napięciowy

B1 (11) **211816** (41) 2009 09 28

(51) **G01R 22/00** (2006.01)

G01R 22/10 (2006.01)

G01R 21/133 (2006.01)

G05F 1/66 (2006.01)

- (21) 384715 (22) 2008 03 17
 (72) BOBER DARIUSZ, Lublin (PL)
 (73) POLITECHNIKA LUBELSKA, Lublin (PL)
 (54) Sposób sterowania zużyciem energii elektrycznej

B1 (11) **211817** (41) 2009 09 28

(51) **G01R 22/00** (2006.01)

G01R 22/10 (2006.01)

G01R 21/133 (2006.01)

- (21) 384717 (22) 2008 03 17
 (72) BOBER DARIUSZ, Lublin (PL)
 (73) POLITECHNIKA LUBELSKA, Lublin (PL)
 (54) Sposób pomiaru zużycia energii elektrycznej

B1 (11) **211645** (41) 2009 06 08

(51) **G01R 29/26** (2006.01)

G01R 19/02 (2006.01)

- (21) 383906 (22) 2007 11 28
 (72) WIECZOREK GRZEGORZ, Zabrze (PL)
 (73) POLITECHNIKA ŚLĄSKA, Gliwice (PL)
 (54) Sposób i urządzenie do pomiaru wartości skutecznej szumu białego

B1 (11) **211601** (41) 2010 01 18

(51) **G01R 31/316** (2006.01)

H02H 7/22 (2006.01)

(21) 385437 (22) 2008 07 07

- (72) KOŁODZIEJCZYK ZDZISŁAW, Warszawa (PL); STEFANKIEWICZ ZDZISŁAW, Warszawa (PL); KRUSZYŃSKI HENRYK, Milanówek (PL)
 (73) INSTYTUT TELE-I RADIOTECHNICZNY, Warszawa (PL)
 (54) Sposób testowania analogowych torów pomiarowych i układ do testowania analogowych torów pomiarowych

B1 (11) **211622** (41) 2009 11 23

(51) **G01V 1/22** (2006.01)

G01V 1/28 (2006.01)

- (21) 385138 (22) 2008 05 09
 (72) REKOWSKI MIECZYŚLAW, Warszawa (PL); WISZNIEWSKI JAN, Warszawa (PL); SUCHCICKI JERZY, Warszawa (PL); HOŚCIELOWICZ MARIAN, Warszawa (PL); SKRZYŃSKI ANDRZEJ, Warszawa (PL)
 (73) INSTYTUT GEOFIZYKI POLSKIEJ AKADEMII NAUK, Warszawa (PL)
 (54) Sposób i sieć rejestracji sygnałów geofizycznych, zwłaszcza przebiegów wolnozmiennych pochodzących z punktów na wybranym, rozległym terenie

B1 (11) **211823** (41) 2005 12 27

(51) **G02B 26/00** (2006.01)

G01B 9/02 (2006.01)

G01B 11/00 (2006.01)

- (21) 368664 (22) 2004 06 21
 (72) MASAJADA JAN, Nadolice Wielkie (PL)
 (73) POLITECHNIKA WROCŁAWSKA, Wrocław (PL)
 (54) Sposób pomiaru małych przemieszczeń kątowych i układ interferometru, zwłaszcza do pomiaru małych przemieszczeń kątowych

B1 (11) **211822** (41) 2005 12 27

(51) **G02B 26/00** (2006.01)

G01B 9/02 (2006.01)

- (21) 368665 (22) 2004 06 21
 (72) MASAJADA JAN, Nadolice Wielkie (PL)
 (73) POLITECHNIKA WROCŁAWSKA, Wrocław (PL)
 (54) Sposób wytwarzania obrazu interferencyjnego i interferometr optyczny

B1 (11) **211644** (41) 2008 06 09

(51) **G05B 15/00** (2006.01)

G05B 19/00 (2006.01)

H04B 17/00 (2006.01)

- (21) 381241 (22) 2006 12 08
 (72) GOSZCZYŃSKI TADEUSZ, Warszawa (PL)
 (73) PRZEMYSŁOWY INSTYTUT AUTOMATYKI I POMIARÓW PIAP, Warszawa (PL)
 (54) System sprawdzania modułów instalacji magistralnych

B1 (11) **211610** (41) 2009 10 26

(51) **H01F 30/16** (2006.01)

H01F 41/00 (2006.01)

- (21) 384921 (22) 2008 04 14
 (72) DOMAGAŁA STEFAN, Rząska (PL)
 (73) DTW SPÓŁKA Z OGRANICZONĄ ODPOWIEDZIALNOŚCIĄ, Zabierzów (PL)
 (54) Toroidalny element indukcyjny i sposób wykonania toroidalnego elementu indukcyjnego

B1 (11) **211606** (41) 2010 07 05

(51) **H01G 9/00** (2006.01)

H01M 10/00 (2006.01)

C01B 31/00 (2006.01)

- (21) 386921 (22) 2008 12 24
 (72) PIĘTA PIOTR, Tarnobrzeg (PL); GRODZKA EMILIA, Białystok (PL); WINKLER KRZYSZTOF, Białystok (PL); BALCH ALAN L., Davis (US); VENUKADASULA GANESH M., Wichita (US); D'SOUZA FRANCIS, Wichita (US); KUTNER WŁODZIMIERZ, Warszawa (PL)

(73) INSTYTUT CHEMII FIZYCZNEJ POLSKIEJ AKADEMII NAUK,
Warszawa (PL)
(54) Materiał kompozytowy do budowy kondensatorów elektro-
chemicznych i sposób jego przygotowywania

B1 (11) **211712** (41) 2009 12 07

(51) **H01H 85/048** (2006.01)

H01C 3/20 (2006.01)

(21) 385343 (22) 2008 06 02

(72) SZATYŃSKI PIOTR, Kraków (PL)

(73) TELPOD SPÓŁKA AKCYJNA, Kraków (PL)

(54) Rezystor zabezpieczający przed przeciążeniem

B1 (11) **211634** (41) 2008 06 09

(51) **H01L 21/00** (2006.01)

H01L 23/00 (2006.01)

(21) 381227 (22) 2006 12 05

(72) BAR JAN, Warszawa (PL)

(73) INSTYTUT TECHNOLOGII ELEKTRONOWEJ, Warszawa (PL)

(54) Sposób zabezpieczania przyrządów półprzewodnikowych
przed uszkodzeniem mechanicznym

B1 (11) **211639** (41) 2007 11 26

(51) **H01L 21/3065** (2006.01)

H01L 21/00 (2006.01)

(21) 379780 (22) 2006 05 24

(72) KRUSZKA RENATA, Warszawa (PL); GUZIEWICZ MAREK,
Warszawa (PL)

(73) INSTYTUT TECHNOLOGII ELEKTRONOWEJ, Warszawa (PL)

(54) Sposób plazmowego trawienia mes i kształtowania wzorów
w strukturach półprzewodnikowych związków A^{III}B^V oraz maska
do tego trawienia

B1 (11) **211633** (41) 2008 05 26

(51) **H01L 27/146** (2006.01)

H01L 27/14 (2006.01)

(21) 381124 (22) 2006 11 22

(72) WĘGRZECKI MACIEJ, Warszawa (PL); WĘGRZECKA IWONA,
Warszawa (PL); BAR JAN, Warszawa (PL)

(73) INSTYTUT TECHNOLOGII ELEKTRONOWEJ, Warszawa (PL)

(54) Hybrydowa matryca detektorowa

B1 (11) **211599** (41) 2010 11 08

(51) **H01M 2/06** (2006.01)

H01M 4/64 (2006.01)

(21) 387976 (22) 2009 05 07

(72) BAJSSERT MAREK, Czarnków (PL); BUCZKOWSKA-BINIECKA
MAŁGORZATA, Chodzież (PL); CZERWIŃSKI ANDRZEJ, Warszawa (PL);
KOTOWSKI JAN MAREK, Warszawa (PL); OBRĘBOWSKI SZYMON,
Warszawa (PL); PRZYSTAŁOWSKI MAREK, Czarnków (PL); ROGULSKI
ZBIGNIEW, Warszawa Wesoła (PL)

(73) INSTYTUT CHEMII PRZEMYSŁOWEJ, Warszawa

(PL); UNIWERSYTET WARSZAWSKI, Warszawa (PL);

JENOX AKUMULATORY SPÓŁKA Z OGRANICZONĄ

ODPOWIEDZIALNOŚCIĄ, Chodzież (PL)

(54) Sposób otrzymywania wyprowadzenia elektrycznego z kolektor
elektrod akumulatora ołowiowo-kwasowego

B1 (11) **211596** (41) 2010 08 30

(51) **H01M 14/00** (2006.01)

H01M 8/00 (2006.01)

C01G 23/04 (2006.01)

(21) 387329 (22) 2009 02 24

(72) LISOWSKA-OLEKSIK ANNA, Gdynia (PL); SZYBOWSKA
KATARZYNA, Stara Kiszewa (PL)

(73) POLITECHNIKA GDAŃSKA, Gdańsk (PL)

(54) Sposób otrzymywania proszku ditlenku tytanu domieszkowa-
nego azotem

B1 (11) **211777** (41) 2010 05 24

(51) **H01R 13/523** (2006.01)

(21) 386496 (22) 2008 11 12

(72) KOSAŁKA WACŁAW, Gdynia (PL); CHODKIEWICZ HENRYK,
Gdynia (PL); OSTAP JANUSZ, Gdynia (PL)

(73) OŚRODEK BADAWCZO-ROZWOJOWY CENTRUM TECHNIKI
MORSKIEJ SPÓŁKA AKCYJNA, Gdynia (PL)

(54) Wodoszczelne złącze wielożyłowej kabloliny, zwłaszcza do
zasilania i trałowania wzbudnikowego trału magnetyczno-akustycz-
nego

B1 (11) **211655** (41) 2006 12 27

(51) **H04Q 7/00** (2006.01)

H04L 12/28 (2006.01)

(21) 375671 (22) 2005 06 13

(72) PAWELEC JÓZEF, Warszawa (PL); BYKOWSKI MAREK, Wrocław (PL)

(73) WOJSKOWY INSTYTUT ŁĄCZNOŚCI IM. PROF. JANUSZA

GROSZKOWSKIEGO, Zegrze (PL)

(54) Elektroniczny sposób wczesnego ostrzegania przed zagroże-
niami w ruchu drogowym oparty na sieciach WLAN

B1 (11) **211701** (41) 2009 09 14

(51) **H05K 5/06** (2006.01)

H02B 1/28 (2006.01)

H02G 3/08 (2006.01)

H02G 15/10 (2006.01)

(21) 384604 (22) 2008 03 05

(72) KUCZERA ALOJZY, Rogów (PL); KUCZERA JAROSŁAW, Rogów
(PL)

(73) PRZEDSIĘBIORSTWO HANDLOWO-PRODUKCYJNO-
USŁUGOWE IZOL-PLAST SPÓŁKA Z OGRANICZONĄ
ODPOWIEDZIALNOŚCIĄ, Rogów (PL)

(54) Układ uniwersalnej skrzynki ognioszczelnej

INDEKS UDZIELONYCH PATENTÓW, WEDŁUG SYMBOLI MKP

Symbol MKP	Nr patentu	Symbol MKP	Nr patentu
1	2	1	2
A01D 1/14 (2006.01)	211741	A01N 35/06 (2006.01)	211731
A01D 41/00 (2006.01)	211764	A01N 41/10 (2006.01)	211732
A01D 41/00 (2006.01)	211765	A01N 41/10 (2006.01)	211718
A01D 90/00 (2006.01)	211782	A01N 37/10 (2006.01)	211718*
A01D 90/00 (2006.01)	211781	A01N 25/32 (2006.01)	211718*
A01F 29/00 (2006.01)	211782*	A01N 43/40 (2006.01)	211718*
A01G 23/02 (2006.01)	211648	A01N 41/10 (2006.01)	211719
A01G 23/06 (2006.01)	211648*	A01N 43/10 (2006.01)	211719*
A01G 25/00 (2006.01)	211657	A01N 25/32 (2006.01)	211719*
A01G 31/00 (2006.01)	211611*	A01N 41/10 (2006.01)	211720
A01H 4/00 (2006.01)	211611*	A01N 57/20 (2006.01)	211720*
A01K 1/01 (2006.01)	211632	A01N 25/32 (2006.01)	211720*
A01K 67/00 (2006.01)	211674*	A01N 47/36 (2006.01)	211717
A01K 23/00 (2006.01)	211751*	A01N 47/38 (2006.01)	211717*
A01M 7/00 (2006.01)	211668	A01N 59/16 (2006.01)	211586
A01M 11/00 (2006.01)	211668*	A01N 31/08 (2006.01)	211586*
A01N 25/34 (2006.01)	211711	A01N 31/16 (2006.01)	211586*
A01N 25/10 (2006.01)	211711*	A01N 33/02 (2006.01)	211725*
A01N 51/00 (2006.01)	211711*	A01N 33/02 (2006.01)	211724*
A01N 57/14 (2006.01)	211711*	A01N 43/08 (2006.01)	211577*
A01N 37/52 (2006.01)	211711*	A01N 43/12 (2006.01)	211577*

* Patent oznaczony więcej niż jednym symbolem klasyfikacyjnym. Ogłoszenie dotyczące tego patentu można znaleźć pod symbolem klasyfikacyjnym odpowiadającym numerowi bez gwiazdki.

1	2	1	2	1	2	1	2
A01N 43/10 (2006.01)	211689*	A61K 31/70 (2006.01)	211762*	B01F 7/08 (2006.01)	211617	C01F 11/18 (2006.01)	211605*
A01P 7/02 (2006.01)	211711*	A61K 47/00 (2006.01)	211762*	B01F 7/04 (2006.01)	211617*	C01G 23/04 (2006.01)	211596*
A01P 13/00 (2006.01)	211731*	A61K 39/395 (2006.01)	211753	B01F 7/10 (2006.01)	211672	C02F 1/24 (2006.01)	211742
A01P 13/00 (2006.01)	211732*	A61K 39/395 (2006.01)	211654	B01F 7/26 (2006.01)	211672*	C02F 1/44 (2006.01)	211619
A01P 13/00 (2006.01)	211718*	A61K 47/48 (2006.01)	211729	B01J 21/06 (2006.01)	211638*	C02F 1/469 (2006.01)	211619*
A01P 13/00 (2006.01)	211719*	A61K 31/137 (2006.01)	211788*	B01J 21/06 (2006.01)	211640*	C02F 11/14 (2006.01)	211600*
A01P 13/00 (2006.01)	211720*	A61K 8/00 (2006.01)	211710*	B01L 3/02 (2006.01)	211691	C03C 27/08 (2006.01)	211608*
A01P 1/00 (2006.01)	211586*	A61K 9/127 (2006.01)	211710*	B01L 3/02 (2006.01)	211690	C04B 41/82 (2006.01)	211780*
A01P 3/00 (2006.01)	211780	A61K 31/404 (2006.01)	211834*	B02C 21/00 (2006.01)	211808	C04B 41/84 (2006.01)	211780*
A22C 13/00 (2006.01)	211683	A61K 31/517 (2006.01)	211694*	B03B 5/20 (2006.01)	211791	C04B 35/101 (2006.01)	211653
A23B 4/044 (2006.01)	211746	A61K 31/542 (2006.01)	211768*	B03B 9/00 (2006.01)	211686	C04B 35/109 (2006.01)	211653*
A23L 1/052 (2006.01)	211661	A61K 31/519 (2006.01)	211769*	B03B 9/00 (2006.01)	211663	C04B 35/74 (2006.01)	211653*
A23L 1/214 (2006.01)	211665	A61K 31/424 (2006.01)	211708*	B03D 1/04 (2006.01)	211742*	C05C 9/02 (2006.01)	211597
A24B 3/04 (2006.01)	211642	A61K 31/5383 (2006.01)	211708*	B05B 17/06 (2006.01)	211804	C05C 9/02 (2006.01)	211726
A24D 3/04 (2006.01)	211700	A61K 39/395 (2006.01)	211733*	B09B 3/00 (2006.01)	211808*	C05G 3/10 (2006.01)	211597*
A24D 1/04 (2006.01)	211700*	A61K 39/395 (2006.01)	211761*	B21B 19/12 (2006.01)	211662*	C05G 3/00 (2006.01)	211726*
A47C 17/207 (2006.01)	211747	A61K 39/395 (2006.01)	211755*	B22D 11/16 (2006.01)	211772	C07B 61/00 (2006.01)	211659*
A47C 17/12 (2006.01)	211747*	A61K 38/19 (2006.01)	211833*	B22D 11/124 (2006.01)	211772*	C07C 29/62 (2006.01)	211744
A47C 17/207 (2006.01)	211748	A61K 39/395 (2006.01)	211833*	B22F 9/08 (2006.01)	211647	C07C 31/36 (2006.01)	211744*
A47C 7/46 (2006.01)	211734*	A61L 27/30 (2006.01)	211608	B22F 9/22 (2006.01)	211592	C07C 31/34 (2006.01)	211728
A47H 5/14 (2006.01)	211752*	A61L 27/00 (2006.01)	211608*	B23D 15/14 (2006.01)	211759	C07C 29/64 (2006.01)	211728*
A47J 43/07 (2006.01)	211709	A61L 31/10 (2006.01)	211673	B23P 13/02 (2006.01)	211662	C07C 31/34 (2006.01)	211727
A47L 13/51 (2006.01)	211603*	A61L 17/00 (2006.01)	211651*	B23P 19/06 (2006.01)	211646	C07C 29/64 (2006.01)	211727*
A61B 17/56 (2006.01)	211641	A61M 1/36 (2006.01)	211740	B23Q 1/01 (2006.01)	211819	C07C 31/36 (2006.01)	211745
A61B 17/60 (2006.01)	211641*	A61M 16/10 (2006.01)	211805	B23Q 7/16 (2006.01)	211819*	C07C 31/36 (2006.01)	211629
A61B 17/66 (2006.01)	211641*	A61N 5/06 (2006.01)	211813*	B23Q 1/01 (2006.01)	211820	C07C 31/09 (2006.01)	211584
A61B 17/68 (2006.01)	211641*	A61P 11/06 (2006.01)	211836*	B23Q 7/16 (2006.01)	211820*	C07C 43/11 (2006.01)	211584*
A61B 17/72 (2006.01)	211643	A61P 11/08 (2006.01)	211836*	B23Q 41/02 (2006.01)	211682	C07C 63/26 (2006.01)	211594
A61B 17/68 (2006.01)	211643*	A61P 13/10 (2006.01)	211687*	B25J 9/06 (2006.01)	211664	C07C 31/20 (2006.01)	211594*
A61B 17/92 (2006.01)	211671	A61P 35/00 (2006.01)	211789*	B27K 3/34 (2006.01)	211725*	C07C 51/09 (2006.01)	211594*
A61B 17/88 (2006.01)	211671*	A61P 37/00 (2006.01)	211789*	B27K 3/34 (2006.01)	211724*	C07C 69/007 (2006.01)	211581
A61B 18/18 (2006.01)	211813	A61P 37/00 (2006.01)	211786*	B28C 9/00 (2006.01)	211812	C07C 69/145 (2006.01)	211581*
A61C 7/10 (2006.01)	211641*	A61P 29/00 (2006.01)	211786*	B29C 67/20 (2006.01)	211793*	C07C 67/02 (2006.01)	211581*
A61F 2/02 (2006.01)	211673*	A61P 25/00 (2006.01)	211763*	B29D 7/01 (2006.01)	211826*	C07C 209/02 (2006.01)	211824
A61K 8/03 (2006.01)	211825	A61P 25/02 (2006.01)	211763*	B32B 3/12 (2006.01)	211660	C07C 211/23 (2006.01)	211824*
A61K 8/19 (2006.01)	211825*	A61P 3/00 (2006.01)	211763*	B32B 37/06 (2006.01)	211660*	C07C 209/36 (2006.01)	211715
A61K 8/25 (2006.01)	211825*	A61P 19/10 (2006.01)	211763*	B32B 37/10 (2006.01)	211660*	C07C 211/47 (2006.01)	211715*
A61K 8/97 (2006.01)	211810	A61P 37/00 (2006.01)	211753*	B60G 17/052 (2006.01)	211758	C07C 211/62 (2006.01)	211725
A61K 8/67 (2006.01)	211810*	A61P 31/04 (2006.01)	211729*	B60K 6/00 (2006.01)	211702	C07C 211/62 (2006.01)	211724
A61K 8/92 (2006.01)	211810*	A61P 25/00 (2006.01)	211788*	B60N 2/48 (2006.01)	211734	C07C 211/62 (2006.01)	211612
A61K 8/31 (2006.01)	211810*	A61P 9/10 (2006.01)	211829*	B60N 2/64 (2006.01)	211734*	C07C 209/12 (2006.01)	211612*
A61K 8/37 (2006.01)	211810*	A61P 9/12 (2006.01)	211829*	B60N 2/66 (2006.01)	211734*	C07C 215/64 (2006.01)	211788
A61K 9/16 (2006.01)	211803	A61P 35/00 (2006.01)	211834*	B60R 22/10 (2006.01)	211794	C07C 227/32 (2006.01)	211801
A61K 9/20 (2006.01)	211803*	A61P 9/00 (2006.01)	211834*	B60R 22/10 (2006.01)	211795	C07C 229/16 (2006.01)	211801*
A61K 31/40 (2006.01)	211803*	A61P 3/10 (2006.01)	211834*	B60S 1/40 (2006.01)	211790	C07C 229/12 (2006.01)	211801*
A61K 9/20 (2006.01)	211799	A61P 37/00 (2006.01)	211834*	B60T 1/06 (2006.01)	211830*	C07C 229/22 (2006.01)	211710
A61K 38/11 (2006.01)	211799*	A61P 29/00 (2006.01)	211834*	B61D 33/00 (2006.01)	211734*	C07C 229/28 (2006.01)	211582
A61K 47/26 (2006.01)	211799*	A61P 35/00 (2006.01)	211760*	B62B 3/00 (2006.01)	211603	C07C 227/00 (2006.01)	211582*
A61K 9/72 (2006.01)	211836	A61P 25/00 (2006.01)	211768*	B62M 11/14 (2006.01)	211706	C07C 229/28 (2006.01)	211579
A61K 31/167 (2006.01)	211836*	A61P 25/04 (2006.01)	211769*	B64D 11/06 (2006.01)	211734*	C07C 227/04 (2006.01)	211579*
A61K 31/573 (2006.01)	211836*	A61P 25/22 (2006.01)	211708*	B65C 9/00 (2006.01)	211583	C07C 233/05 (2006.01)	211591
A61K 31/426 (2006.01)	211687	A61P 25/24 (2006.01)	211708*	B65D 5/26 (2006.01)	211667	C07C 231/12 (2006.01)	211591*
A61K 31/4164 (2006.01)	211756	A61P 3/04 (2006.01)	211708*	B65D 85/34 (2006.01)	211667*	C07C 291/04 (2006.01)	211590
A61K 9/12 (2006.01)	211756*	A61P 31/04 (2006.01)	211669*	B65D 21/032 (2006.01)	211667*	C07C 315/02 (2006.01)	211695
A61K 38/00 (2006.01)	211789	A61P 35/00 (2006.01)	211733*	B65D 81/28 (2006.01)	211826	C07C 317/44 (2006.01)	211695*
A61K 38/17 (2006.01)	211789*	A61P 37/00 (2006.01)	211733*	B65G 7/00 (2006.01)	211609	C07C 323/14 (2006.01)	211695*
A61K 38/42 (2006.01)	211789*	A61P 25/28 (2006.01)	211761*	B65G 7/08 (2006.01)	211609*	C07C 323/60 (2006.01)	211695*
A61K 39/02 (2006.01)	211789*	A61Q 19/10 (2006.01)	211825*	B65G 45/00 (2006.01)	211585	C07C 229/34 (2006.01)	211797*
A61K 38/17 (2006.01)	211786	A61Q 19/00 (2006.01)	211810*	B65H 55/04 (2006.01)	211618	C07C 311/05 (2006.01)	211797*
A61K 39/395 (2006.01)	211786*	A62C 2/24 (2006.01)	211696*	B66B 7/12 (2006.01)	211613*	C07D 265/32 (2006.01)	211801*
A61K 38/18 (2006.01)	211763	A62C 2/24 (2006.01)	211697*	C01B 15/10 (2006.01)	211713	C07D 213/06 (2006.01)	211658
A61K 38/19 (2006.01)	211763*	B01D 15/26 (2006.01)	211740*	C01B 31/20 (2006.01)	211704	C07D 213/64 (2006.01)	211659
A61K 38/21 (2006.01)	211763*	B01D 21/06 (2006.01)	211749	C01B 31/24 (2006.01)	211605	C07D 235/04 (2006.01)	211829
A61K 48/00 (2006.01)	211763*	B01D 61/36 (2006.01)	211635	C01B 35/10 (2006.01)	211619*	C07D 235/20 (2006.01)	211829*
A61K 39/21 (2006.01)	211762	B01D 11/02 (2006.01)	211738*	C01B 31/00 (2006.01)	211606*	C07D 239/42 (2006.01)	211797

1	2	1	2	1	2	1	2
C07D 251/50 (2006.01)	211649	C08G 63/02 (2006.01)	211684*	C12N 11/12 (2006.01)	211815*	E21C 39/00 (2006.01)	211800*
C07D 251/52 (2006.01)	211649*	C08G 63/12 (2006.01)	211684*	C12N 15/60 (2006.01)	211693	E21C 39/00 (2006.01)	211716
C07D 403/14 (2006.01)	211649*	C08G 77/06 (2006.01)	211806	C12N 1/21 (2006.01)	211693*	E21D 20/00 (2006.01)	211796
C07D 251/62 (2006.01)	211625	C08J 7/12 (2006.01)	211826*	C12N 9/88 (2006.01)	211693*	E21D 23/16 (2006.01)	211809
C07D 251/56 (2006.01)	211625*	C08J 9/14 (2006.01)	211757*	C12P 7/62 (2006.01)	211581*	E21D 15/51 (2006.01)	211614*
C07D 291/06 (2006.01)	211676	C08J 5/10 (2006.01)	211779	C12P 21/02 (2006.01)	211754*	E21F 7/00 (2006.01)	211821
C07D 275/06 (2006.01)	211676*	C08J 3/28 (2006.01)	211773*	C12P 21/02 (2006.01)	211730*	F01K 7/00 (2006.01)	211778
C07D 301/03 (2006.01)	211637	C08J 9/26 (2006.01)	211793*	C12Q 1/44 (2006.01)	211815*	F01K 7/34 (2006.01)	211778*
C07D 303/02 (2006.01)	211637*	C08K 3/08 (2006.01)	211779*	C12R 1/465 (2006.01)	211693*	F02B 75/32 (2006.01)	211705
C07D 301/12 (2006.01)	211692	C08K 3/10 (2006.01)	211779*	C13B 20/00 (2011.01)	211749*	F02B 53/00 (2006.01)	211705*
C07D 301/12 (2006.01)	211638	C08K 3/04 (2006.01)	211779*	C22B 19/20 (2006.01)	211647*	F02B 75/32 (2006.01)	211714
C07D 303/14 (2006.01)	211638*	C08K 7/02 (2006.01)	211779*	C22C 27/00 (2006.01)	211592*	F03D 3/00 (2006.01)	211656
C07D 301/12 (2006.01)	211640	C08K 9/04 (2006.01)	211773	C23C 14/26 (2006.01)	211739	F03D 9/00 (2006.01)	211656*
C07D 303/14 (2006.01)	211640*	C08K 5/3477 (2006.01)	211785*	C23C 14/24 (2006.01)	211739*	F03D 11/04 (2006.01)	211656*
C07D 307/77 (2006.01)	211577	C08L 59/04 (2006.01)	211707*	C23C 14/35 (2006.01)	211827	F04D 27/02 (2006.01)	211736
C07D 333/38 (2006.01)	211689	C08L 63/00 (2006.01)	211779*	C23C 14/06 (2006.01)	211827*	F04D 29/38 (2006.01)	211607
C07D 403/06 (2006.01)	211834	C08L 75/04 (2006.01)	211785	C23C 8/24 (2006.01)	211787*	F04D 29/32 (2006.01)	211607*
C07D 401/14 (2006.01)	211834*	C09B 62/02 (2006.01)	211649*	C25C 1/16 (2006.01)	211647*	F15B 13/043 (2006.01)	211809*
C07D 403/12 (2006.01)	211694	C09C 1/36 (2006.01)	211766	C25F 3/02 (2006.01)	211775	F16C 17/10 (2006.01)	211770
C07D 401/14 (2006.01)	211694*	C09D 191/00 (2006.01)	211624	C25F 3/08 (2006.01)	211775*	F16D 41/00 (2006.01)	211621
C07D 403/14 (2006.01)	211694*	C09D 191/00 (2006.01)	211623	D03D 15/00 (2006.01)	211798	F16D 41/07 (2006.01)	211621*
C07D 417/06 (2006.01)	211760	C09J 11/08 (2006.01)	211773*	D04D 1/00 (2006.01)	211750*	F16D 65/097 (2006.01)	211830
C07D 487/04 (2006.01)	211768	C09K 5/14 (2006.01)	211653*	D06M 14/00 (2006.01)	211651	F16K 11/07 (2006.01)	211722
C07D 487/04 (2006.01)	211769	C10C 3/00 (2006.01)	211631	D06M 16/00 (2006.01)	211651*	F16K 27/04 (2006.01)	211722*
C07D 498/04 (2006.01)	211708	C10C 3/00 (2006.01)	211630	D06P 1/16 (2006.01)	211650	F16K 17/04 (2006.01)	211614
C07D 498/14 (2006.01)	211708*	C10L 5/46 (2006.01)	211600	D06P 1/38 (2006.01)	211650*	F16L 37/00 (2006.01)	211675
C07D 499/00 (2006.01)	211669	C10L 11/04 (2006.01)	211595	D06P 3/36 (2006.01)	211650*	F16M 11/04 (2006.01)	211811
C07D 499/14 (2006.01)	211669*	C10M 117/02 (2006.01)	211620	D06P 3/54 (2006.01)	211650*	F23D 14/06 (2006.01)	211688*
C07D 499/26 (2006.01)	211669*	C10M 129/66 (2006.01)	211628	D06P 3/58 (2006.01)	211650*	F24C 3/08 (2006.01)	211688
C07D 209/42 (2006.01)	211802*	C11C 3/00 (2006.01)	211628*	D07B 1/00 (2006.01)	211750	F24D 3/02 (2006.01)	211679
C07D 301/16 (2006.01)	211628*	C11C 3/04 (2006.01)	211627	D07B 1/02 (2006.01)	211750*	F24D 17/00 (2006.01)	211679*
C07F 7/21 (2006.01)	211806*	C11D 3/14 (2006.01)	211666	D07B 3/00 (2006.01)	211750*	F24D 3/08 (2006.01)	211735
C07F 9/10 (2006.01)	211767*	C11D 10/02 (2006.01)	211666*	E01B 35/00 (2006.01)	211737	F24F 7/02 (2006.01)	211696*
C07H 15/02 (2006.01)	211721	C11D 1/83 (2006.01)	211666*	E01B 27/02 (2006.01)	211737*	F24F 7/02 (2006.01)	211697*
C07H 7/02 (2006.01)	211721*	C11D 17/00 (2006.01)	211666*	E01F 9/011 (2006.01)	211814*	F24F 7/06 (2006.01)	211607*
C07H 19/10 (2006.01)	211703	C12C 3/00 (2006.01)	211738	E01H 1/12 (2006.01)	211751	F24F 13/06 (2006.01)	211681
C07H 19/20 (2006.01)	211703*	C12C 3/10 (2006.01)	211738*	E02P 3/12 (2006.01)	211678*	F24H 9/14 (2006.01)	211735*
C07H 21/02 (2006.01)	211733*	C12M 1/12 (2006.01)	211740*	E02D 3/08 (2006.01)	211670	F24H 1/52 (2006.01)	211735*
C07J 63/00 (2006.01)	211589*	C12M 1/40 (2006.01)	211815*	E02D 3/12 (2006.01)	211670*	F24H 1/24 (2006.01)	211807
C07J 63/00 (2006.01)	211580*	C12N 15/12 (2006.01)	211786*	E02D 17/20 (2006.01)	211678	F26B 3/00 (2006.01)	211642*
C07K 14/715 (2006.01)	211786*	C12N 15/09 (2006.01)	211763*	E03B 1/00 (2006.01)	211743	F27B 5/04 (2006.01)	211787
C07K 14/51 (2006.01)	211763*	C12N 15/62 (2006.01)	211762*	E03B 3/04 (2006.01)	211743*	F27B 5/18 (2006.01)	211787*
C07K 14/16 (2006.01)	211762*	C12N 1/21 (2006.01)	211754*	E03B 3/12 (2006.01)	211792	F41A 9/00 (2006.01)	211723*
C07K 16/06 (2006.01)	211753*	C12N 9/18 (2006.01)	211754*	E03B 3/15 (2006.01)	211792*	F41A 9/20 (2006.01)	211723*
C07K 5/00 (2006.01)	211589	C12N 9/48 (2006.01)	211754*	E03B 9/02 (2006.01)	211675*	F41A 9/58 (2006.01)	211723*
C07K 5/00 (2006.01)	211580	C12N 1/21 (2006.01)	211730*	E03F 11/00 (2006.01)	211632*	F41H 5/20 (2006.01)	211723
C07K 5/06 (2006.01)	211754	C12N 9/18 (2006.01)	211730*	E03F 5/22 (2006.01)	211675*	G01B 7/26 (2006.01)	211758*
C07K 5/068 (2006.01)	211754*	C12N 9/48 (2006.01)	211730*	E04B 1/00 (2006.01)	211636	G01B 9/02 (2006.01)	211823*
C07K 5/072 (2006.01)	211754*	C12N 5/00 (2006.01)	211733*	E04C 3/30 (2006.01)	211814	G01B 11/00 (2006.01)	211823*
C07K 5/06 (2006.01)	211802	C12N 15/00 (2006.01)	211733*	E04F 15/04 (2006.01)	211699	G01B 9/02 (2006.01)	211822*
C07K 5/06 (2006.01)	211730	C12N 15/13 (2006.01)	211761*	E04F 19/04 (2006.01)	211685	G01F 23/14 (2006.01)	211791*
C07K 5/068 (2006.01)	211730*	C12N 15/09 (2006.01)	211755*	E04G 23/02 (2006.01)	211636*	G01F 1/88 (2006.01)	211818
C07K 5/072 (2006.01)	211730*	C12N 1/00 (2006.01)	211604	E04H 12/22 (2006.01)	211814*	G01F 1/34 (2006.01)	211818*
C07K 16/00 (2006.01)	211733	C12N 5/04 (2006.01)	211604*	E05F 15/04 (2006.01)	211696	G01F 15/075 (2006.01)	211598
C07K 16/18 (2006.01)	211761	C12N 5/02 (2006.01)	211793	E05F 15/04 (2006.01)	211697	G01F 3/22 (2006.01)	211598*
C07K 16/28 (2006.01)	211755	C12N 5/22 (2006.01)	211793*	E05F 15/14 (2006.01)	211677*	G01F 1/684 (2006.01)	211588*
C07K 14/52 (2006.01)	211833*	C12N 5/07 (2010.01)	211793*	E06B 9/42 (2006.01)	211752	G01G 19/52 (2006.01)	211709*
C08B 37/12 (2006.01)	211604*	C12N 5/02 (2006.01)	211674	E06B 9/56 (2006.01)	211752*	G01G 23/02 (2006.01)	211709*
C08G 2/10 (2006.01)	211707	C12N 5/07 (2010.01)	211674*	E06B 11/02 (2006.01)	211677	G01J 4/00 (2006.01)	211784
C08G 8/10 (2006.01)	211698	C12N 5/02 (2006.01)	211611	E21C 27/00 (2006.01)	211832	G01K 7/16 (2006.01)	211587
C08G 8/28 (2006.01)	211698*	C12N 5/04 (2006.01)	211611*	E21C 27/36 (2006.01)	211828	G01K 7/20 (2006.01)	211587*
C08G 18/54 (2006.01)	211757	C12N 5/10 (2006.01)	211833	E21C 27/00 (2006.01)	211828*	G01K 11/06 (2006.01)	211783
C08G 18/65 (2006.01)	211757*	C12N 5/071 (2010.01)	211680	E21C 27/36 (2006.01)	211831	G01K 1/14 (2006.01)	211783*
C08G 101/00 (2006.01)	211757*	C12N 9/16 (2006.01)	211815	E21C 27/00 (2006.01)	211831*	G01K 13/00 (2006.01)	211588
C08G 63/60 (2006.01)	211684	C12N 11/10 (2006.01)	211815*	E21C 35/12 (2006.01)	211800	G01L 5/13 (2006.01)	211616

1	2
G01L 5/16 (2006.01)	211626
G01M 9/06 (2006.01)	211626*
G01M 3/28 (2006.01)	211578
G01M 3/28 (2006.01)	211593
G01N 33/53 (2006.01)	211654*
G01N 33/48 (2006.01)	211740*
G01N 1/14 (2006.01)	211691*
G01N 27/12 (2006.01)	211658*
G01N 33/53 (2006.01)	211833*
G01N 3/58 (2006.01)	211716*
G01N 7/00 (2006.01)	211821*
G01N 21/21 (2006.01)	211784*
G01N 25/18 (2006.01)	211588*
G01N 21/17 (2006.01)	211615
G01N 27/83 (2006.01)	211613
G01N 29/24 (2006.01)	211835
G01N 29/34 (2006.01)	211835*
G01N 29/38 (2006.01)	211835*
G01N 30/26 (2006.01)	211767
G01N 30/90 (2006.01)	211771
G01N 30/92 (2006.01)	211771*
G01N 33/18 (2006.01)	211652
G01N 15/02 (2006.01)	211652*
G01N 33/22 (2006.01)	211602
G01N 33/24 (2006.01)	211602*
G01P 5/16 (2006.01)	211818*
G01R 15/18 (2006.01)	211774
G01R 15/18 (2006.01)	211776
G01R 22/00 (2006.01)	211816
G01R 22/10 (2006.01)	211816*
G01R 21/133 (2006.01)	211816*
G01R 22/00 (2006.01)	211817
G01R 22/10 (2006.01)	211817*
G01R 21/133 (2006.01)	211817*
G01R 29/26 (2006.01)	211645
G01R 19/02 (2006.01)	211645*
G01R 31/316 (2006.01)	211601

1	2
G01V 1/22 (2006.01)	211622
G01V 1/28 (2006.01)	211622*
G02B 26/00 (2006.01)	211823
G02B 26/00 (2006.01)	211822
G05B 15/00 (2006.01)	211644
G05B 19/00 (2006.01)	211644*
G05F 1/66 (2006.01)	211816*
G06T 7/00 (2006.01)	211652*
H01B 3/36 (2006.01)	211698*
H01C 3/20 (2006.01)	211712*
H01F 38/24 (2006.01)	211774*
H01F 38/24 (2006.01)	211776*
H01F 30/16 (2006.01)	211610
H01F 41/00 (2006.01)	211610*
H01G 9/00 (2006.01)	211606
H01H 85/048 (2006.01)	211712
H01L 21/00 (2006.01)	211634
H01L 23/00 (2006.01)	211634*
H01L 21/3065 (2006.01)	211639
H01L 21/00 (2006.01)	211639*
H01L 27/146 (2006.01)	211633
H01L 27/14 (2006.01)	211633*
H01M 10/00 (2006.01)	211606*
H01M 2/06 (2006.01)	211599
H01M 4/64 (2006.01)	211599*
H01M 14/00 (2006.01)	211596
H01M 8/00 (2006.01)	211596*
H01Q 3/02 (2006.01)	211811*
H01R 13/523 (2006.01)	211777
H02B 1/28 (2006.01)	211701*
H02G 3/08 (2006.01)	211701*
H02G 15/10 (2006.01)	211701*
H02H 7/22 (2006.01)	211601*
H04B 17/00 (2006.01)	211644*
H04L 12/28 (2006.01)	211655*
H04Q 7/00 (2006.01)	211655
H05K 5/06 (2006.01)	211701

1	2
211615	G01N 21/17 (2006.01)
211616	G01L 5/13 (2006.01)
211617	B01F 7/08 (2006.01)
211618	B65H 55/04 (2006.01)
211619	C02F 1/44 (2006.01)
211620	C10M 117/02 (2006.01)
211621	F16D 41/00 (2006.01)
211622	G01V 1/22 (2006.01)
211623	C09D 191/00 (2006.01)
211624	C09D 191/00 (2006.01)
211625	C07D 251/62 (2006.01)
211626	G01L 5/16 (2006.01)
211627	C11C 3/04 (2006.01)
211628	C10M 129/66 (2006.01)
211629	C07C 31/36 (2006.01)
211630	C10C 3/00 (2006.01)
211631	C10C 3/00 (2006.01)
211632	A01K 1/01 (2006.01)
211633	H01L 27/146 (2006.01)
211634	H01L 21/00 (2006.01)
211635	B01D 61/36 (2006.01)
211636	E04B 1/00 (2006.01)
211637	C07D 301/03 (2006.01)
211638	C07D 301/12 (2006.01)
211639	H01L 21/3065 (2006.01)
211640	C07D 301/12 (2006.01)
211641	A61B 17/56 (2006.01)
211642	A24B 3/04 (2006.01)
211643	A61B 17/72 (2006.01)
211644	G05B 15/00 (2006.01)
211645	G01R 29/26 (2006.01)
211646	B23P 19/06 (2006.01)
211647	B22F 9/08 (2006.01)
211648	A01G 23/02 (2006.01)
211649	C07D 251/50 (2006.01)
211650	D06P 1/16 (2006.01)
211651	D06M 14/00 (2006.01)
211652	G01N 33/18 (2006.01)
211653	C04B 35/101 (2006.01)
211654	A61K 39/395 (2006.01)
211655	H04Q 7/00 (2006.01)
211656	F03D 3/00 (2006.01)
211657	A01G 25/00 (2006.01)
211658	C07D 213/06 (2006.01)
211659	C07D 213/64 (2006.01)
211660	B32B 3/12 (2006.01)
211661	A23L 1/052 (2006.01)
211662	B23P 13/02 (2006.01)
211663	B03B 9/00 (2006.01)
211664	B25J 9/06 (2006.01)
211665	A23L 1/214 (2006.01)
211666	C11D 3/14 (2006.01)
211667	B65D 5/26 (2006.01)
211668	A01M 7/00 (2006.01)
211669	C07D 499/00 (2006.01)
211670	E02D 3/08 (2006.01)
211671	A61B 17/92 (2006.01)
211672	B01F 7/10 (2006.01)
211673	A61L 31/10 (2006.01)
211674	C12N 5/02 (2006.01)
211675	F16L 37/00 (2006.01)
211676	C07D 291/06 (2006.01)
211677	E06B 11/02 (2006.01)
211678	E02D 17/20 (2006.01)
211679	F24D 3/02 (2006.01)

1	2
211680	C12N 5/071 (2010.01)
211681	F24F 13/06 (2006.01)
211682	B23Q 41/02 (2006.01)
211683	A22C 13/00 (2006.01)
211684	C08G 63/60 (2006.01)
211685	E04F 19/04 (2006.01)
211686	B03B 9/00 (2006.01)
211687	A61K 31/426 (2006.01)
211688	F24C 3/08 (2006.01)
211689	C07D 333/38 (2006.01)
211690	B01L 3/02 (2006.01)
211691	B01L 3/02 (2006.01)
211692	C07D 301/12 (2006.01)
211693	C12N 15/60 (2006.01)
211694	C07D 403/12 (2006.01)
211695	C07C 315/02 (2006.01)
211696	E05F 15/04 (2006.01)
211697	E05F 15/04 (2006.01)
211698	C08G 8/10 (2006.01)
211699	E04F 15/04 (2006.01)
211700	A24D 3/04 (2006.01)
211701	H05K 5/06 (2006.01)
211702	B60K 6/00 (2006.01)
211703	C07H 19/10 (2006.01)
211704	C01B 31/20 (2006.01)
211705	F02B 75/32 (2006.01)
211706	B62M 11/14 (2006.01)
211707	C08G 2/10 (2006.01)
211708	C07D 498/04 (2006.01)
211709	A47J 43/07 (2006.01)
211710	C07C 229/22 (2006.01)
211711	A01N 25/34 (2006.01)
211712	H01H 85/048 (2006.01)
211713	C01B 15/10 (2006.01)
211714	F02B 75/32 (2006.01)
211715	C07C 209/36 (2006.01)
211716	E21C 39/00 (2006.01)
211717	A01N 47/36 (2006.01)
211718	A01N 41/10 (2006.01)
211719	A01N 41/10 (2006.01)
211720	A01N 41/10 (2006.01)
211721	C07H 15/02 (2006.01)
211722	F16K 11/07 (2006.01)
211723	F41H 5/20 (2006.01)
211724	C07C 211/62 (2006.01)
211725	C07C 211/62 (2006.01)
211726	C05C 9/02 (2006.01)
211727	C07C 31/34 (2006.01)
211728	C07C 31/34 (2006.01)
211729	A61K 47/48 (2006.01)
211730	C07K 5/06 (2006.01)
211731	A01N 35/06 (2006.01)
211732	A01N 41/10 (2006.01)
211733	C07K 16/00 (2006.01)
211734	B60N 2/48 (2006.01)
211735	F24D 3/08 (2006.01)
211736	F04D 27/02 (2006.01)
211737	E01B 35/00 (2006.01)
211738	C12C 3/00 (2006.01)
211739	C23C 14/26 (2006.01)
211740	A61M 1/36 (2006.01)
211741	A01D 1/14 (2006.01)
211742	C02F 1/24 (2006.01)
211743	E03B 1/00 (2006.01)
211744	C07C 29/62 (2006.01)

INDEKS NUMEROWY
UDZIELONYCH PATENTÓW

Nr patenty	Symbol MKP
1	2
211577	C07D 307/77 (2006.01)
211578	G01M 3/28 (2006.01)
211579	C07C 229/28 (2006.01)
211580	C07K 5/00 (2006.01)
211581	C07C 69/007 (2006.01)
211582	C07C 229/28 (2006.01)
211583	B65C 9/00 (2006.01)
211584	C07C 41/09 (2006.01)
211585	B65G 45/00 (2006.01)
211586	A01N 59/16 (2006.01)
211587	G01K 7/16 (2006.01)
211588	G01K 13/00 (2006.01)
211589	C07K 5/00 (2006.01)
211590	C07C 291/04 (2006.01)
211591	C07C 233/05 (2006.01)
211592	B22F 9/22 (2006.01)
211593	G01M 3/28 (2006.01)
211594	C07C 63/26 (2006.01)
211595	C10L 11/04 (2006.01)

Nr patenty	Symbol MKP
1	2
211596	H01M 14/00 (2006.01)
211597	C05C 9/02 (2006.01)
211598	G01F 15/075 (2006.01)
211599	H01M 2/06 (2006.01)
211600	C10L 5/46 (2006.01)
211601	G01R 31/316 (2006.01)
211602	G01N 33/22 (2006.01)
211603	B62B 3/00 (2006.01)
211604	C12N 1/00 (2006.01)
211605	C01B 31/24 (2006.01)
211606	H01G 9/00 (2006.01)
211607	F04D 29/38 (2006.01)
211608	A61L 27/30 (2006.01)
211609	B65G 7/00 (2006.01)
211610	H01F 30/16 (2006.01)
211611	C12N 5/02 (2006.01)
211612	C07C 211/62 (2006.01)
211613	G01N 27/83 (2006.01)
211614	F16K 17/04 (2006.01)

1	2	1	2
211745	C07C 31/36 (2006.01)	211791	B03B 5/20 (2006.01)
211746	A23B 4/044 (2006.01)	211792	E03B 3/12 (2006.01)
211747	A47C 17/207 (2006.01)	211793	C12N 5/02 (2006.01)
211748	A47C 17/207 (2006.01)	211794	B60R 22/10 (2006.01)
211749	B01D 21/06 (2006.01)	211795	B60R 22/10 (2006.01)
211750	D07B 1/00 (2006.01)	211796	E21D 20/00 (2006.01)
211751	E01H 1/12 (2006.01)	211797	C07D 239/42 (2006.01)
211752	E06B 9/42 (2006.01)	211798	D03D 15/00 (2006.01)
211753	A61K 39/395 (2006.01)	211799	A61K 9/20 (2006.01)
211754	C07K 5/06 (2006.01)	211800	E21C 35/12 (2006.01)
211755	C07K 16/28 (2006.01)	211801	C07C 227/32 (2006.01)
211756	A61K 31/4164 (2006.01)	211802	C07K 5/06 (2006.01)
211757	C08G 18/54 (2006.01)	211803	A61K 9/16 (2006.01)
211758	B60G 17/052 (2006.01)	211804	B05B 17/06 (2006.01)
211759	B23D 15/14 (2006.01)	211805	A61M 16/10 (2006.01)
211760	C07D 417/06 (2006.01)	211806	C08G 77/06 (2006.01)
211761	C07K 16/18 (2006.01)	211807	F24H 1/24 (2006.01)
211762	A61K 39/21 (2006.01)	211808	B02C 21/00 (2006.01)
211763	A61K 38/18 (2006.01)	211809	E21D 23/16 (2006.01)
211764	A01D 41/00 (2006.01)	211810	A61K 8/97 (2006.01)
211765	A01D 41/00 (2006.01)	211811	F16M 11/04 (2006.01)
211766	C09C 1/36 (2006.01)	211812	B28C 9/00 (2006.01)
211767	G01N 30/26 (2006.01)	211813	A61B 18/18 (2006.01)
211768	C07D 487/04 (2006.01)	211814	E04C 3/30 (2006.01)
211769	C07D 487/04 (2006.01)	211815	C12N 9/16 (2006.01)
211770	F16C 17/10 (2006.01)	211816	G01R 22/00 (2006.01)
211771	G01N 30/90 (2006.01)	211817	G01R 22/00 (2006.01)
211772	B22D 11/16 (2006.01)	211818	G01F 1/88 (2006.01)
211773	C08K 9/04 (2006.01)	211819	B23Q 1/01 (2006.01)
211774	G01R 15/18 (2006.01)	211820	B23Q 1/01 (2006.01)
211775	C25F 3/02 (2006.01)	211821	E21F 7/00 (2006.01)
211776	G01R 15/18 (2006.01)	211822	G02B 26/00 (2006.01)
211777	H01R 13/523 (2006.01)	211823	G02B 26/00 (2006.01)
211778	F01K 7/00 (2006.01)	211824	C07C 209/02 (2006.01)
211779	C08J 5/10 (2006.01)	211825	A61K 8/03 (2006.01)
211780	A01P 3/00 (2006.01)	211826	B65D 81/28 (2006.01)
211781	A01D 90/00 (2006.01)	211827	C23C 14/35 (2006.01)
211782	A01D 90/00 (2006.01)	211828	E21C 27/36 (2006.01)
211783	G01K 11/06 (2006.01)	211829	C07D 235/04 (2006.01)
211784	G01J 4/00 (2006.01)	211830	F16D 65/097 (2006.01)
211785	C08L 75/04 (2006.01)	211831	E21C 27/36 (2006.01)
211786	A61K 38/17 (2006.01)	211832	E21C 27/00 (2006.01)
211787	F27B 5/04 (2006.01)	211833	C12N 5/10 (2006.01)
211788	C07C 215/64 (2006.01)	211834	C07D 403/06 (2006.01)
211789	A61K 38/00 (2006.01)	211835	G01N 29/24 (2006.01)
211790	B60S 1/40 (2006.01)	211836	A61K 9/72 (2006.01)

177

TŁUMACZENIA PATENTÓW EUROPEJSKICH

Poniższe zestawienie zawiera kolejno: kod rodzaju tłumaczenia patentu europejskiego chronionego na terytorium Rzeczypospolitej Polskiej, datę publikacji o udzieleniu lub zmianie patentu europejskiego, rok wydania i numer Europejskiego Biuletynu Patentowego, w którym ogłoszono o udzieleniu lub zmianie patentu, numer patentu europejskiego.

T3 (97) 18 01 2012	2012/03	EP 1471191 B1
T3 (97) 11 01 2012	2012/02	EP 1493357 B1
T3 (97) 25 01 2012	2012/04	EP 1555586 B1
T3 (97) 18 01 2012	2012/03	EP 1498709 B1
T3 (97) 18 01 2012	2012/03	EP 1460189 B1
T3 (97) 18 01 2012	2012/03	EP 1574643 B1
T3 (97) 18 01 2012	2012/03	EP 1633390 B1

T3 (97) 21 12 2011	2011/51	EP 1664769 B1
T3 (97) 18 01 2012	2012/03	EP 1656388 B1
T3 (97) 28 12 2011	2011/52	EP 1608706 B1
T3 (97) 04 01 2012	2012/01	EP 1643858 B1
T3 (97) 11 01 2012	2012/02	EP 1677978 B1
T3 (97) 14 12 2011	2011/50	EP 1740616 B1
T3 (97) 11 01 2012	2012/02	EP 1651800 B1
T3 (97) 18 01 2012	2012/03	EP 1663100 B1
T3 (97) 18 01 2012	2012/03	EP 1668059 B1
T3 (97) 11 01 2012	2012/02	EP 1629088 B1
T3 (97) 04 01 2012	2012/01	EP 1792153 B1
T3 (97) 16 11 2011	2011/46	EP 1791614 B1
T3 (97) 07 12 2011	2011/49	EP 1797676 B1
T3 (97) 07 12 2011	2011/49	EP 1675957 B1
T3 (97) 15 02 2012	2012/07	EP 1727795 B1
T3 (97) 11 01 2012	2012/02	EP 1685292 B1
T3 (97) 25 01 2012	2012/04	EP 1697594 B1
T3 (97) 18 01 2012	2012/03	EP 1704234 B1
T3 (97) 11 01 2012	2012/02	EP 1733211 B1
T3 (97) 11 01 2012	2012/02	EP 1557634 B1
T3 (97) 11 01 2012	2012/02	EP 1561894 B1
T3 (97) 21 12 2011	2011/51	EP 1580801 B1
T3 (97) 11 01 2012	2012/02	EP 1746065 B1
T3 (97) 18 01 2012	2012/03	EP 1625810 B1
T3 (97) 11 01 2012	2012/02	EP 1624259 B1
T5 (97) 26 09 2007	2007/39	EP 1747843 B1
T3 (97) 11 01 2012	2012/02	EP 1701144 B1
T3 (97) 23 11 2011	2011/47	EP 1621716 B1
T3 (97) 29 02 2012	2012/09	EP 1707660 B1
T3 (97) 25 01 2012	2012/04	EP 1803653 B1
T3 (97) 18 01 2012	2012/03	EP 1713471 B1
T3 (97) 25 01 2012	2012/04	EP 1776326 B1
T3 (97) 18 01 2012	2012/03	EP 1711677 B1
T3 (97) 04 01 2012	2012/01	EP 1735286 B1
T3 (97) 18 01 2012	2012/03	EP 1745171 B1
T3 (97) 07 09 2011	2011/36	EP 1722658 B1
T3 (97) 04 01 2012	2012/01	EP 1756375 B1
T3 (97) 04 01 2012	2012/01	EP 1781298 B1
T3 (97) 18 01 2012	2012/03	EP 1759021 B1
T3 (97) 04 01 2012	2012/01	EP 1740731 B1
T3 (97) 04 01 2012	2012/01	EP 1898948 B1
T3 (97) 25 01 2012	2012/04	EP 1773314 B1
T3 (97) 25 01 2012	2012/04	EP 1765590 B1
T3 (97) 18 01 2012	2012/03	EP 1776119 B1
T3 (97) 18 01 2012	2012/03	EP 1778710 B1
T3 (97) 18 01 2012	2012/03	EP 1768329 B1
T3 (97) 30 11 2011	2011/48	EP 1809848 B1
T3 (97) 04 01 2012	2012/01	EP 1786719 B1
T3 (97) 11 01 2012	2012/02	EP 1809440 B1
T3 (97) 18 01 2012	2012/03	EP 1804862 B1
T3 (97) 23 11 2011	2011/47	EP 1779545 B1
T3 (97) 11 01 2012	2012/02	EP 1816496 B1
T3 (97) 11 01 2012	2012/02	EP 1824653 B1
T3 (97) 11 01 2012	2012/02	EP 1817532 B1
T3 (97) 11 01 2012	2012/02	EP 1812148 B1
T3 (97) 18 01 2012	2012/03	EP 1826197 B1
T3 (97) 05 10 2011	2011/40	EP 1833708 B1
T3 (97) 14 12 2011	2011/50	EP 1809261 B1
T3 (97) 07 03 2012	2012/10	EP 1825197 B1
T3 (97) 18 01 2012	2012/03	EP 1824696 B1
T3 (97) 25 01 2012	2012/04	EP 1831149 B1
T3 (97) 11 01 2012	2012/02	EP 1825054 B1
T3 (97) 30 11 2011	2011/48	EP 1825715 B1
T3 (97) 18 01 2012	2012/03	EP 1831202 B1
T3 (97) 14 12 2011	2011/50	EP 1805776 B1
T3 (97) 18 01 2012	2012/03	EP 1820792 B1
T3 (97) 21 12 2011	2011/51	EP 1717777 B1

T3 (97) 18 01 2012	2012/03	EP 1726612 B1	T3 (97) 18 01 2012	2012/03	EP 1979226 B1
T3 (97) 18 01 2012	2012/03	EP 1757331 B1	T3 (97) 18 01 2012	2012/03	EP 2022043 B1
T3 (97) 18 01 2012	2012/03	EP 1897777 B1	T3 (97) 18 01 2012	2012/03	EP 1978809 B1
T3 (97) 21 12 2011	2011/51	EP 1860363 B1	T3 (97) 04 01 2012	2012/01	EP 2046831 B1
T5 (97) 24 06 2009	2009/26	EP 1798326 B1	T3 (97) 28 12 2011	2011/52	EP 1993701 B1
T3 (97) 11 01 2012	2012/02	EP 1717295 B1	T3 (97) 11 01 2012	2012/02	EP 2008162 B1
T3 (97) 11 01 2012	2012/02	EP 1858190 B1	T3 (97) 18 01 2012	2012/03	EP 2038878 B1
T3 (97) 05 10 2011	2011/40	EP 1863947 B1	T3 (97) 18 01 2012	2012/03	EP 2027355 B1
T3 (97) 18 01 2012	2012/03	EP 1846189 B1	T3 (97) 18 01 2012	2012/03	EP 2021292 B1
T3 (97) 07 12 2011	2011/49	EP 1911348 B1	T3 (97) 25 01 2012	2012/04	EP 2038470 B1
T3 (97) 11 01 2012	2012/02	EP 1907294 B1	T3 (97) 11 01 2012	2012/02	EP 2026690 B1
T3 (97) 04 01 2012	2012/01	EP 1989137 B1	T3 (97) 18 01 2012	2012/03	EP 1991661 B1
T3 (97) 16 11 2011	2011/46	EP 1859684 B1	T3 (97) 21 12 2011	2011/51	EP 2004441 B1
T3 (97) 04 01 2012	2012/01	EP 1855969 B1	T3 (97) 25 01 2012	2012/04	EP 2029489 B1
T3 (97) 04 01 2012	2012/01	EP 1855756 B1	T3 (97) 18 01 2012	2012/03	EP 2018241 B1
T3 (97) 18 01 2012	2012/03	EP 1883701 B1	T3 (97) 18 01 2012	2012/03	EP 1992618 B1
T3 (97) 15 02 2012	2012/07	EP 1890585 B1	T3 (97) 11 01 2012	2012/02	EP 2003159 B1
T3 (97) 25 01 2012	2012/04	EP 1893587 B1	T3 (97) 26 10 2011	2011/43	EP 2022786 B1
T3 (97) 15 02 2012	2012/07	EP 1872043 B1	T3 (97) 14 12 2011	2011/50	EP 2013276 B1
T3 (97) 18 01 2012	2012/03	EP 1893196 B1	T3 (97) 25 01 2012	2012/04	EP 2049513 B1
T3 (97) 18 01 2012	2012/03	EP 1848744 B1	T3 (97) 11 01 2012	2012/02	EP 2044043 B1
T3 (97) 18 01 2012	2012/03	EP 2046104 B1	T3 (97) 11 01 2012	2012/02	EP 2033493 B1
T3 (97) 05 10 2011	2011/40	EP 1900048 B1	T3 (97) 14 09 2011	2011/37	EP 2032636 B1
T3 (97) 11 01 2012	2012/02	EP 1896426 B1	T3 (97) 04 01 2012	2012/01	EP 2026357 B1
T3 (97) 11 01 2012	2012/02	EP 1894441 B1	T3 (97) 11 01 2012	2012/02	EP 2046981 B1
T3 (97) 18 01 2012	2012/03	EP 1899605 B1	T3 (97) 25 01 2012	2012/04	EP 2057360 B1
T3 (97) 11 01 2012	2012/02	EP 1907350 B1	T3 (97) 04 01 2012	2012/01	EP 2043637 B1
T3 (97) 11 01 2012	2012/02	EP 2064308 B1	T3 (97) 04 01 2012	2012/01	EP 2091346 B1
T3 (97) 21 09 2011	2011/38	EP 1913032 B1	T3 (97) 25 01 2012	2012/04	EP 2197428 B1
T3 (97) 23 11 2011	2011/47	EP 1919963 B1	T3 (97) 04 01 2012	2012/01	EP 2049502 B1
T3 (97) 25 01 2012	2012/04	EP 1924414 B1	T3 (97) 25 01 2012	2012/04	EP 2069395 B1
T3 (97) 11 01 2012	2012/02	EP 1924832 B1	T3 (97) 22 02 2012	2012/08	EP 2086655 B1
T3 (97) 18 01 2012	2012/03	EP 1915477 B1	T3 (97) 11 01 2012	2012/02	EP 2104660 B1
T3 (97) 04 01 2012	2012/01	EP 1924133 B1	T3 (97) 04 01 2012	2012/01	EP 2089040 B1
T3 (97) 28 09 2011	2011/39	EP 1940927 B1	T3 (97) 04 01 2012	2012/01	EP 2061635 B1
T3 (97) 18 01 2012	2012/03	EP 1941209 B1	T3 (97) 28 12 2011	2011/52	EP 2070536 B1
T3 (97) 25 01 2012	2012/04	EP 1956913 B1	T3 (97) 21 12 2011	2011/51	EP 2088902 B1
T3 (97) 18 01 2012	2012/03	EP 1951738 B1	T3 (97) 11 01 2012	2012/02	EP 2094330 B1
T3 (97) 04 01 2012	2012/01	EP 1957854 B1	T3 (97) 11 01 2012	2012/02	EP 2099287 B1
T3 (97) 04 01 2012	2012/01	EP 2012839 B1	T3 (97) 21 09 2011	2011/38	EP 2094650 B1
T3 (97) 28 12 2011	2011/52	EP 1945622 B1	T3 (97) 01 02 2012	2012/05	EP 2119139 B1
T3 (97) 25 01 2012	2012/04	EP 1959992 B1	T3 (97) 03 08 2011	2011/31	EP 2102337 B1
T3 (97) 11 01 2012	2012/02	EP 1948358 B1	T3 (97) 04 01 2012	2012/01	EP 2094910 B1
T3 (97) 01 02 2012	2012/05	EP 1957425 B1	T3 (97) 04 01 2012	2012/01	EP 2074183 B1
T3 (97) 04 01 2012	2012/01	EP 1951184 B1	T3 (97) 04 01 2012	2012/01	EP 2200514 B1
T3 (97) 11 01 2012	2012/02	EP 1813730 B1	T3 (97) 11 01 2012	2012/02	EP 2063940 B1
T3 (97) 11 01 2012	2012/02	EP 1816901 B1	T3 (97) 28 03 2012	2012/13	EP 2120669 B1
T3 (97) 18 01 2012	2012/03	EP 1870479 B1	T3 (97) 01 02 2012	2012/05	EP 2078116 B1
T3 (97) 01 02 2012	2012/05	EP 1852891 B1	T3 (97) 02 11 2011	2011/44	EP 2094481 B1
T3 (97) 25 01 2012	2012/04	EP 1973209 B1	T3 (97) 11 01 2012	2012/02	EP 2093251 B1
T3 (97) 28 12 2011	2011/52	EP 1849844 B1	T3 (97) 11 01 2012	2012/02	EP 2082238 B1
T3 (97) 01 02 2012	2012/05	EP 1873209 B1	T3 (97) 15 02 2012	2012/07	EP 2094298 B1
T3 (97) 04 01 2012	2012/01	EP 1873125 B1	T3 (97) 11 01 2012	2012/02	EP 1985175 B1
T3 (97) 11 01 2012	2012/02	EP 1889702 B1	T3 (97) 04 01 2012	2012/01	EP 2022332 B1
T3 (97) 18 01 2012	2012/03	EP 1853102 B1	T3 (97) 21 12 2011	2011/51	EP 2011669 B1
T3 (97) 21 09 2011	2011/38	EP 1857611 B1	T3 (97) 01 02 2012	2012/05	EP 2112435 B1
T3 (97) 11 01 2012	2012/02	EP 1847786 B1	T3 (97) 01 02 2012	2012/05	EP 2025690 B1
T3 (97) 04 01 2012	2012/01	EP 1857014 B1	T3 (97) 22 02 2012	2012/08	EP 2030554 B1
T3 (97) 18 01 2012	2012/03	EP 1868355 B1	T3 (97) 14 12 2011	2011/50	EP 2159300 B1
T3 (97) 04 01 2012	2012/01	EP 1826750 B1	T3 (97) 01 02 2012	2012/05	EP 2165952 B1
T3 (97) 04 01 2012	2012/01	EP 1880944 B1	T3 (97) 22 02 2012	2012/08	EP 2050887 B1
T3 (97) 04 01 2012	2012/01	EP 2065087 B1	T3 (97) 11 01 2012	2012/02	EP 2068449 B1
T3 (97) 04 01 2012	2012/01	EP 1939957 B1	T3 (97) 01 02 2012	2012/05	EP 2200062 B1
T3 (97) 04 01 2012	2012/01	EP 1930712 B1	T3 (97) 04 01 2012	2012/01	EP 2060470 B1
T3 (97) 25 01 2012	2012/04	EP 1989372 B1	T3 (97) 22 02 2012	2012/08	EP 1995283 B1
T3 (97) 07 03 2012	2012/10	EP 1979110 B1	T3 (97) 11 01 2012	2012/02	EP 2062934 B1
T3 (97) 04 01 2012	2012/01	EP 1982014 B1	T3 (97) 25 01 2012	2012/04	EP 2060570 B1

T3 (97) 07 09 2011	2011/36	EP 2000413 B1	T3 (97) 25 01 2012	2012/04	EP 2295678 B1
T3 (97) 11 01 2012	2012/02	EP 1975855 B1	T3 (97) 09 11 2011	2011/45	EP 2135878 B1
T3 (97) 25 01 2012	2012/04	EP 2011627 B1	T3 (97) 04 01 2012	2012/01	EP 2295147 B1
T3 (97) 25 01 2012	2012/04	EP 2011559 B1	T3 (97) 18 01 2012	2012/03	EP 2113603 B1
T3 (97) 01 02 2012	2012/05	EP 2196090 B1	T3 (97) 18 01 2012	2012/03	EP 2213380 B1
T3 (97) 11 01 2012	2012/02	EP 2132098 B1	T3 (97) 12 10 2011	2011/41	EP 2088259 B1
T3 (97) 07 03 2012	2012/10	EP 2195130 B1	T3 (97) 18 01 2012	2012/03	EP 2093152 B1
T3 (97) 11 01 2012	2012/02	EP 2139716 B1	T3 (97) 04 01 2012	2012/01	EP 2098580 B1
T3 (97) 26 10 2011	2011/43	EP 2114743 B1	T3 (97) 18 01 2012	2012/03	EP 2100789 B1
T3 (97) 11 01 2012	2012/02	EP 2131662 B1	T3 (97) 04 01 2012	2012/01	EP 2243500 B1
T3 (97) 11 01 2012	2012/02	EP 2140021 B1	T3 (97) 18 01 2012	2012/03	EP 2120384 B1
T3 (97) 29 02 2012	2012/09	EP 2125491 B1	T3 (97) 28 09 2011	2011/39	EP 2209246 B1
T3 (97) 11 01 2012	2012/02	EP 2132562 B1	T3 (97) 26 10 2011	2011/43	EP 2138415 B1
T3 (97) 04 01 2012	2012/01	EP 2285700 B1	T3 (97) 18 01 2012	2012/03	EP 2147870 B1
T3 (97) 25 01 2012	2012/04	EP 2289182 B1	T3 (97) 21 03 2012	2012/12	EP 2281468 B1
T3 (97) 04 01 2012	2012/01	EP 2160246 B1	T3 (97) 16 11 2011	2011/46	EP 2208815 B1
T3 (97) 09 11 2011	2011/45	EP 2129710 B1	T3 (97) 09 11 2011	2011/45	EP 2169111 B1
T3 (97) 02 11 2011	2011/44	EP 2142732 B1	T3 (97) 18 01 2012	2012/03	EP 2189343 B1
T3 (97) 09 11 2011	2011/45	EP 2144727 B1	T3 (97) 04 01 2012	2012/01	EP 2186573 B1
T3 (97) 11 01 2012	2012/02	EP 2144929 B1	T3 (97) 28 12 2011	2011/52	EP 2204407 B1
T3 (97) 11 01 2012	2012/02	EP 2152690 B1	T3 (97) 04 01 2012	2012/01	EP 2158921 B1
T3 (97) 11 01 2012	2012/02	EP 2152335 B1	T3 (97) 18 01 2012	2012/03	EP 2168659 B1
T3 (97) 11 01 2012	2012/02	EP 2152607 B1	T3 (97) 18 01 2012	2012/03	EP 2187163 B1
T3 (97) 04 01 2012	2012/01	EP 2164492 B1	T3 (97) 01 02 2012	2012/05	EP 2295303 B1
T3 (97) 11 01 2012	2012/02	EP 2265238 B1	T4 (97) 30 11 2011	2011/48	EP 2282322 B1
T3 (97) 11 01 2012	2012/02	EP 2160435 B1	T3 (97) 02 11 2011	2011/44	EP 2242401 B1
T3 (97) 04 01 2012	2012/01	EP 2166887 B1	T3 (97) 04 01 2012	2012/01	EP 2237909 B1
T3 (97) 11 01 2012	2012/02	EP 2173737 B1	T3 (97) 04 01 2012	2012/01	EP 2254448 B1
T3 (97) 25 01 2012	2012/04	EP 2183418 B1	T3 (97) 11 01 2012	2012/02	EP 2252736 B1
T3 (97) 04 01 2012	2012/01	EP 2170132 B1	T3 (97) 04 01 2012	2012/01	EP 2242797 B1
T3 (97) 11 01 2012	2012/02	EP 2134604 B1	T3 (97) 18 01 2012	2012/03	EP 2257499 B1
T3 (97) 26 10 2011	2011/43	EP 2276946 B1	T3 (97) 23 11 2011	2011/47	EP 2254738 B1
T3 (97) 25 01 2012	2012/04	EP 2185428 B1	T3 (97) 28 12 2011	2011/52	EP 2262460 B1
T3 (97) 29 02 2012	2012/09	EP 2185053 B1	T3 (97) 30 11 2011	2011/48	EP 2257676 B1
T3 (97) 25 01 2012	2012/04	EP 2190800 B1	T3 (97) 18 01 2012	2012/03	EP 2268425 B1
T3 (97) 07 12 2011	2011/49	EP 2195586 B1	T3 (97) 04 01 2012	2012/01	EP 2263306 B1
T3 (97) 18 01 2012	2012/03	EP 2205664 B1	T3 (97) 09 11 2011	2011/45	EP 2260481 B1
T3 (97) 18 01 2012	2012/03	EP 2157867 B1	T3 (97) 04 01 2012	2012/01	EP 2306893 B1
T3 (97) 18 01 2012	2012/03	EP 2214638 B1	T3 (97) 15 02 2012	2012/07	EP 2286064 B1
T3 (97) 18 01 2012	2012/03	EP 2205451 B1	T3 (97) 14 12 2011	2011/50	EP 2268151 B1
T3 (97) 04 01 2012	2012/01	EP 2211812 B1	T3 (97) 18 01 2012	2012/03	EP 2313949 B1
T3 (97) 04 01 2012	2012/01	EP 2180862 B1	T3 (97) 25 01 2012	2012/04	EP 2283216 B1
T3 (97) 04 01 2012	2012/01	EP 2180863 B1	T3 (97) 18 01 2012	2012/03	EP 2283100 B1
T3 (97) 18 01 2012	2012/03	EP 2209880 B1	T3 (97) 14 12 2011	2011/50	EP 2288360 B1
T3 (97) 04 01 2012	2012/01	EP 2180864 B1	T3 (97) 28 12 2011	2011/52	EP 2288796 B1
T3 (97) 18 01 2012	2012/03	EP 2214554 B1	T3 (97) 25 01 2012	2012/04	EP 2276432 B1
T3 (97) 02 11 2011	2011/44	EP 2235223 B1	T3 (97) 01 02 2012	2012/05	EP 2293896 B1
T3 (97) 07 03 2012	2012/10	EP 2227124 B1	T3 (97) 25 01 2012	2012/04	EP 2277342 B1
T3 (97) 08 02 2012	2012/06	EP 2231413 B1	T3 (97) 04 01 2012	2012/01	EP 2294275 B1
T3 (97) 14 09 2011	2011/37	EP 2222803 B1	T3 (97) 26 10 2011	2011/43	EP 2297482 B1
T3 (97) 14 12 2011	2011/50	EP 2241139 B1	T3 (97) 04 01 2012	2012/01	EP 2309899 B1
T3 (97) 18 01 2012	2012/03	EP 2238307 B1	T3 (97) 04 01 2012	2012/01	EP 2303707 B1
T3 (97) 04 01 2012	2012/01	EP 2110527 B1	T3 (97) 04 01 2012	2012/01	EP 2291461 B1
T3 (97) 25 01 2012	2012/04	EP 2127975 B1	T3 (97) 04 01 2012	2012/01	EP 2296816 B1
T3 (97) 18 01 2012	2012/03	EP 2113450 B1	T3 (97) 18 01 2012	2012/03	EP 2285998 B1
T3 (97) 04 01 2012	2012/01	EP 2071028 B1	T3 (97) 04 01 2012	2012/01	EP 2297228 B1
T3 (97) 15 02 2012	2012/07	EP 2105529 B1	T3 (97) 21 12 2011	2011/51	EP 2321295 B1
T3 (97) 18 01 2012	2012/03	EP 2107010 B1	T3 (97) 22 02 2012	2012/08	EP 2300479 B1
T3 (97) 30 11 2011	2011/48	EP 2239588 B1	T3 (97) 18 01 2012	2012/03	EP 2321306 B1
T3 (97) 08 02 2012	2012/06	EP 2243643 B1	T3 (97) 25 01 2012	2012/04	EP 2306943 B1
T3 (97) 16 11 2011	2011/46	EP 2248614 B1	T3 (97) 04 01 2012	2012/01	EP 2317880 B1
T3 (97) 18 01 2012	2012/03	EP 2261080 B1	T3 (97) 08 02 2012	2012/06	EP 2331395 B1
T3 (97) 18 01 2012	2012/03	EP 2270279 B1	T3 (97) 18 01 2012	2012/03	EP 2326236 B1
T3 (97) 04 01 2012	2012/01	EP 2275601 B1	T3 (97) 04 01 2012	2012/01	EP 2307359 B1
T3 (97) 28 12 2011	2011/52	EP 2113911 B1	T3 (97) 18 01 2012	2012/03	EP 2328416 B1
T3 (97) 25 01 2012	2012/04	EP 2154020 B1	T3 (97) 25 01 2012	2012/04	EP 2319180 B1

T3 (97) 04 01 2012	2012/01	EP 2328458 B1	373416	17/2005	379239	20/2007
T3 (97) 25 01 2012	2012/04	EP 2317906 B1	373562	18/2005	379240	20/2007
T3 (97) 18 01 2012	2012/03	EP 2300424 B1	373581	18/2005	379530	22/2007
T3 (97) 29 02 2012	2012/09	EP 2307752 B1	373695	18/2005	379717	24/2007
T3 (97) 04 01 2012	2012/01	EP 2317877 B1	373776	20/2005	379901	25/2007
T3 (97) 16 11 2011	2011/46	EP 2231447 B1	373830	20/2006	379902	25/2007
T3 (97) 04 01 2012	2012/01	EP 2311035 B1	374272	20/2005	380026	01/2008
T3 (97) 09 11 2011	2011/45	EP 2304089 B1	374317	20/2005	380273	01/2007
T3 (97) 18 01 2012	2012/03	EP 2310591 B1	374370	21/2005	380323	03/2008
T3 (97) 26 10 2011	2011/43	EP 2221116 B1	374567	22/2006	380411	02/2007
T3 (97) 04 01 2012	2012/01	EP 2213231 B1	374604	22/2005	380417	04/2008
T3 (97) 04 01 2012	2012/01	EP 2210832 B1	374616	22/2005	380444	03/2007
T3 (97) 04 01 2012	2012/01	EP 2253295 B1	374664	22/2005	380580	06/2008
T3 (97) 04 01 2012	2012/01	EP 2266835 B1	374690	22/2005	380677	07/2008
T3 (97) 04 01 2012	2012/01	EP 2284315 B1	374696	22/2005	380849	09/2008
T3 (97) 31 08 2011	2011/35	EP 2177537 B1	374779	22/2005	381254	13/2008
T3 (97) 18 01 2012	2012/03	EP 2178331 B1	374961	23/2005	381267	13/2008
T3 (97) 18 01 2012	2012/03	EP 2219065 B1	375086	23/2005	381351	13/2008
T3 (97) 04 01 2012	2012/01	EP 2277397 B1	375222	24/2005	381402	14/2008
T3 (97) 04 01 2012	2012/01	EP 2223982 B1	375324	24/2006	381808	18/2008
T3 (97) 28 12 2011	2011/52	EP 2243966 B1	375390	24/2005	382050	20/2008
T3 (97) 18 01 2012	2012/03	EP 2215951 B1	375490	24/2005	382311	23/2008
T3 (97) 29 02 2012	2012/09	EP 2290167 B1	375557	24/2005	382397	24/2008
T3 (97) 28 09 2011	2011/39	EP 2270914 B1	375566	24/2005	382406	24/2008
T3 (97) 18 01 2012	2012/03	EP 2254298 B1	375584	24/2005	382605	26/2008
T3 (97) 18 01 2012	2012/03	EP 2264495 B1	375709	25/2005	382714	26/2007
T3 (97) 18 01 2012	2012/03	EP 2266826 B1	376188	02/2007	382862	02/2008
T3 (97) 04 01 2012	2012/01	EP 2242346 B1	376269	02/2007	382881	02/2009
T3 (97) 08 02 2012	2012/06	EP 2270084 B1	376507	26/2005	383001	03/2009
T3 (97) 20 07 2011	2011/29	EP 2229887 B1	376569	04/2007	383195 ^{u)}	05/2009
T3 (97) 21 03 2012	2012/12	EP 2327820 B1	376691	05/2007	383215	05/2009
T3 (97) 04 01 2012	2012/01	EP 2290539 B1	376691	05/2007	383215	05/2009
T3 (97) 04 01 2012	2012/01	EP 2309429 B1	376954	01/2006	383457	03/2009
T3 (97) 02 11 2011	2011/44	EP 2243995 B1	377081	06/2006	383597	09/2008
T3 (97) 18 01 2012	2012/03	EP 2210464 B1	377301	02/2006	383824	11/2009
T3 (97) 04 01 2012	2012/01	EP 2232974 B1	377564	03/2006	383866	12/2009
T3 (97) 28 12 2011	2011/52	EP 2313235 B1	377613	03/2006	383868	12/2009
T3 (97) 01 02 2012	2012/05	EP 2353453 B1	377623	08/2007	384262	15/2009
			377629	03/2006	384688	19/2009
			377633	03/2006	384825	21/2009
			377675	09/2007	385004	22/2009
			377711	03/2006	385236	24/2009
			377724	09/2007	385242	24/2009
			377829	09/2006	385291	24/2008
			377838	04/2006	385333	25/2009
			377960	10/2006	385758	03/2010
			377987	10/2006	385942	05/2010
			378106	05/2006	386279(357941)	16/2004
			378131	05/2006	386318	09/2010
			378206	06/2006	386775	13/2010
			378330	06/2006	386897	14/2010
			378416	07/2006	387169	17/2010
			378491	09/2006	387254	17/2010
			378576	09/2006	387866	22/2010
			378664	14/2007	388312	26/2010
			378667(366195)	02/2005	388393	01/2011
			378870	16/2007	388441	01/2011
			378884	16/2007	388977	06/2011
			379001	17/2007	390298(365613)	07/2010
			379211	16/2006	391405	01/2012
			379215	19/2007	391602(356066)	18/2010
			379238	20/2007	392903(367692)	04/2011

178

DECYZJE O ODMOWIE UDZIELENIA PATENTU (wydane po ogłoszeniu o zgłoszeniu)

Poniższe zestawienie zawiera kolejno: numer zgłoszenia wynalazku oraz numer i rok wydania Biuletynu Urzędu Patentowego, w którym zgłoszenie zostało ogłoszone (dla zgłoszeń wydzielonych umieszczono w nawiasie numer zgłoszenia macierzystego).

346760	05/2002	367241	04/2005
349562	17/2002	367699	05/2005
352296	16/2003	367929	23/2005
352755	18/2003	368067	06/2005
353135	21/2003	369138	08/2005
353534	23/2002	369437	03/2006
355197	03/2003	369804	05/2006
357941	16/2004	369879	05/2006
358793	17/2003	370099	06/2006
361161	19/2004	371225	14/2006
362989	23/2004	372184	15/2006
364613	16/2005	373154	18/2005
365013	17/2004	373235	17/2005
365232	22/2005	373333	17/2005
365973	19/2005	373352	17/2005
366974	08/2005	373396	17/2005

^{u)} zgłoszenie będzie rozpatrywane jako zgłoszenie wzoru użytkowego

179

DECYZJE O ODMOWIE UDZIELENIA DODATKOWEGO PRAWA OCHRONNEGO

Poniższe zestawienie zawiera kolejno: numer patentu podstawowego, tytuł wynalazku, numer wniosku, datę złożenia wniosku, nazwisko i imię lub nazwę i adres uprawnionego, numer i datę pierwszego zezwolenia na wprowadzenie produktu na rynek, numer i datę pierwszego zezwolenia w Unii Europejskiej na wprowadzenie produktu na rynek, produkty wskazane w tych zezwoleniach oraz oznaczenie produktu

(B1) 176679

Kombinacja związków farmakologicznie czynnych do zapobiegania infekcji HIV lub leczenie infekcji HIV lub leczenie AIDS albo ARC

110/176679 2008 05 23

Merck & Co., Inc., Rahway, Stany Zjednoczone Ameryki

EU/1/07/430/001 2007 12 13 Atripla - efawirenz/emtrycytabina/fumaran dizoproksylu tenofowiru

Efawirenz, emtrycytabina, dizoproksyl tenofowiru

180

DECYZJE O UMORZENIU POSTĘPOWANIA (wydane po ogłoszeniu o zgłoszeniu)

Poniższe zestawienie zawiera kolejno: numer zgłoszenia wynalazku oraz numer i rok wydania Biuletynu Urzędu Patentowego, w którym zgłoszenie zostało ogłoszone (dla zgłoszeń wydzielonych umieszczono w nawiasie numer zgłoszenia macierzystego).

353855	24/2003	376709	01/2006
359701	22/2003	376969	02/2006
361996	21/2004	378294	06/2006
363963	24/2004	378473(336788)	15/2000
365397	23/2004	378533 ^{u)}	14/2007
366385	02/2005	378671	15/2006
366691	03/2005	379536	22/2007
367142	04/2005	380068	26/2006
367389	22/2005	380079	01/2008
367602	03/2006	380992	10/2008
367614	05/2005	381879	19/2008
369670	09/2005	381983	20/2008
372119	14/2005	382514	25/2008
372935	16/2005	382751 ^{u)}	26/2008
373499	18/2005	382785 ^{u)}	01/2009
374199	20/2005	382919	02/2009
374337	21/2006	383451	07/2009
374809	23/2006	386101	07/2010
374874	23/2005	386482	10/2010
374985	23/2006	386982(349562)	17/2002
375032	23/2005	387397(350924)	03/2003
375145	24/2005	387443	19/2010
375386	25/2006	389293	09/2011
376199	02/2007	391844	02/2012
376692	05/2007		

^{u)} zgłoszenie będzie rozpatrywane jako zgłoszenie wzoru użytkowego

181

DECYZJE STWIERDZAJĄCE WYGAŚNIĘCIE DECYZJI O UDZIELENIU PATENTU

Poniższe zestawienie zawiera kolejno: numer zgłoszenia wynalazku oraz numer i rok wydania Biuletynu Urzędu Patentowego, w którym zgłoszenie zostało ogłoszone (dla zgłoszeń wydzielonych umieszczono w nawiasie numer zgłoszenia macierzystego).

364508	15/2005	364632	16/2004
364607	16/2005	365230	17/2005

365271	17/2004	376588	04/2007
365769	17/2004	376624	04/2007
366253	18/2004	376699	05/2007
372128	14/2006	377054	02/2006
372747	16/2005	377061	06/2007
372795	17/2006	377513	08/2007
373062	18/2006	377540	08/2007
373214	18/2006	377812	04/2006
373285	17/2005	378044	11/2007
373359	18/2006	378827	16/2007
373542	19/2006	380686	07/2008
373638	19/2006	380910	09/2008
374338	21/2006	382378	23/2008
374807	23/2006	382858	02/2009
374932	23/2006	384068	13/2009
375477	25/2006	384526	18/2009
376250	02/2007	389928(365288)	04/2010

182

WPISY I ZMIANY W REJESTRZE PATENTOWYM (nieuwzględnione w innych samodzielnych ogłoszeniach)

Poniższe zestawienie zawiera kolejno: kod rodzaju patentu, numer patentu, datę wpisu, oznaczenie rubryki, w której dokonano wpisu lub zmiany oraz treść wpisu. Poszczególne rubryki rejestru patentowego zawierają następujące dane:

rubryka A - nazwisko i imię albo nazwa, miejsce zamieszkania albo siedziba uprawnionego z patentu (miejsceowość, kraj) oraz numer identyfikacji podatkowej NIP, a także numer PESEL albo numer identyfikacyjny REGON, o ile zgłaszający je wskazał,

rubryka B - tytuł wynalazku,

rubryka C - nazwisko i imię twórcy wynalazku oraz jego miejsce zamieszkania (miejsceowość, kraj),

rubryka D - prawa ograniczające patent,

rubryka E - wpisy uzupełniające stan prawny patentu (w szczególności patenty dodatkowe, zamiana patentu dodatkowego na patent), a także numer dodatkowego prawa ochronnego, data pierwszego zezwolenia na wprowadzenie produktu na rynek w Rzeczypospolitej Polskiej i Unii Europejskiej oraz oznaczenie organu, który wydał zezwolenie,

rubryka F - wnioski o unieważnienie i sprzeciwy, wnioski o udzielenie dodatkowego prawa ochronnego oraz decyzje dotyczące danego patentu,

rubryka G - data unieważnienia lub data i przyczyna wygaśnięcia patentu, a także data stwierdzenia wygaśnięcia decyzji o udzieleniu dodatkowego prawa ochronnego lub data unieważnienia albo data i przyczyna wygaśnięcia dodatkowego prawa ochronnego.

Uwaga: Publikacji podlegają: zmiana uprawnionego, twórcy, zmiana nazwy uprawnionego, prawa ograniczające patent, sprostowania istotnych pomyłek.

(B1) **183302** 2012 02 16 A. Wprowadzono zmianę uprawnionego przez wykreślenie wpisu: SKS PIPES KAŃCZUGA SPÓŁKA Z OGRANICZONĄ ODPOWIEDZIALNOŚCIĄ, Kańczuga, Polska i dokonanie wpisu: KISAN SPÓŁKA Z OGRANICZONĄ ODPOWIEDZIALNOŚCIĄ, Kańczuga, Polska, 141189318

(B1) **183468** 2012 02 17 A. Wprowadzono zmianę uprawnionego przez wykreślenie wpisu: N.V. ORGANON, Oss, Holandia i dokonanie wpisu: POP TEST CORTISOL LLC, Cliffside Park, Stany Zjednoczone Ameryki

(B1) **183848** 2012 02 22 A. Wprowadzono zmianę uprawnionego przez wykreślenie wpisu: ONDULINE, Paryż, Francja i dokonanie wpisu: ONDULINE, Levallois-Perret, Francja

(B1) **187575, 187582, 187583, 189248** 2012 02 15 A. Wprowadzono zmianę uprawnionego przez wykreślenie wpisu: PLIVA KRAKÓW ZAKŁADY FARMACEUTYCZNE SPÓŁKA AKCYJNA, ul. Mogilska 80, 31-546 Kraków, Polska 350758504 i dokonanie wpisu: TEVA OPERATIONS POLAND SPÓŁKA Z OGRANICZONĄ ODPOWIEDZIALNOŚCIĄ, Warszawa, Polska, 012230311

(B1) **191924** 2012 02 15 A. Wprowadzono zmianę uprawnionego przez wykreślenie wpisu: PLIVA KRAKÓW ZAKŁADY FARMACEUTYCZNE SPÓŁKA AKCYJNA, Kraków, Polska 350758504 i dokonanie wpisu: TEVA OPERATIONS POLAND SPÓŁKA Z OGRANICZONĄ ODPOWIEDZIALNOŚCIĄ, Warszawa, Polska, 012230311

(B1) **192174** 2012 02 17 A. Wprowadzono zmianę uprawnionego przez wykreślenie wpisu: SELCK GMBH & CO. KG, Bargeshagen, Niemcy i dokonanie wpisu: ADS Industry Holding P.T.E. Ltd., Singapur, Singapur

(B1) **193378** 2012 02 14 A. Wprowadzono zmianę uprawnionego przez wykreślenie wpisu: KUFNER TEXTILWERKE GMBH, Monachium, Niemcy i dokonanie wpisu: KUFNER TEXTIL GMBH, Monachium, Niemcy

(B1) **193976** 2012 02 15 A. Wprowadzono zmianę uprawnionego przez wykreślenie wpisu: PLIVA KRAKÓW ZAKŁADY FARMACEUTYCZNE SPÓŁKA AKCYJNA, Kraków, Polska 350758504 i dokonanie wpisu: TEVA OPERATIONS POLAND SPÓŁKA Z OGRANICZONĄ ODPOWIEDZIALNOŚCIĄ, Warszawa, Polska, 012230311

(B1) **195643** 2012 02 22 A. Wprowadzono zmianę uprawnionego przez wykreślenie wpisu: ONDULINE, Paryż, Francja i dokonanie wpisu: ONDULINE, Levallois-Perret, Francja

(B1) **202176, 202200** 2012 02 17 A. Wprowadzono zmianę uprawnionego przez wykreślenie wpisu: YAMASA CORPORATION, Chiba, Japonia i dokonanie wpisu: Inspire Pharmaceuticals, Inc., Durham, Stany Zjednoczone Ameryki

(B1) **202986** 2012 02 16 A. Wprowadzono zmianę uprawnionego przez wykreślenie wpisu: INAX CORPORATION, Aichi, Japonia i dokonanie wpisu: TOSTEM Corporation, Tokio, Japonia

(B1) **202986** 2012 02 17 A. Wprowadzono zmianę uprawnionego przez wykreślenie wpisu: TOSTEM Corporation, Tokio, Japonia i dokonanie wpisu: LIXIL Corporation, Tokio, Japonia

(B1) **205141** 2012 02 13 A. Wprowadzono zmianę nazwy i siedziby uprawnionego przez wykreślenie wpisu: RECKITT BENCKISER INC, Parsippany, Stany Zjednoczone Ameryki i dokonanie wpisu: Reckitt Benckiser LLC, Wilmington, Stany Zjednoczone Ameryki

(B1) **205186** 2012 02 16 A. Wprowadzono zmianę uprawnionego przez wykreślenie wpisu: INAX CORPORATION, Aichi, Japonia i dokonanie wpisu: TOSTEM Corporation, Tokio, Japonia

(B1) **205186** 2012 02 17 A. Wprowadzono zmianę uprawnionego przez wykreślenie wpisu: TOSTEM Corporation, Tokio, Japonia i dokonanie wpisu: LIXIL Corporation, Tokio, Japonia

(B1) **206687** 2012 02 17 A. Wprowadzono zmianę uprawnionego przez wykreślenie wpisu: N.V. ORGANON, Oss, Holandia i dokonanie wpisu: POP TEST CORTISOL LLC, Cliffside Park, Stany Zjednoczone Ameryki

(B1) **207839** 2012 01 19 D. Dokonać wpis o brzmieniu: Na mocy umowy z dnia 27 grudnia 2010 r. udzielono licencji pełnej i wyłącznej na korzystanie z wynalazku przez spółkę Galeco Sp. z o.o., Balice, Polska na czas nieokreślony.

183

**WPISY I ZMIANY W WYODRĘBNIONEJ
CZĘŚCI REJESTRU PATENTOWEGO
(nieuwzględnione w innych samodzielnych ogłoszeniach)**

Poniższe zestawienie zawiera kolejno: kod rodzaju dokumentu, numer patentu europejskiego, datę wpisu, oznaczenie rubryki, w której dokonano wpisu lub zmiany oraz treść wpisu. Poszczególne rubryki rejestru zawierają następujące dane:

rubryka A - nazwisko i imię lub nazwa, a także miejsce zamieszkania lub siedziba uprawnionego z patentu europejskiego,

rubryka B - tytuł wynalazku,

rubryka C - nazwisko i imię twórcy wynalazku oraz jego miejsce zamieszkania,

rubryka D - prawa ograniczające patent,

rubryka E - numer dodatkowego prawa ochronnego, data pierwszego zezwolenia na wprowadzenie produktu na rynek w Rzeczypospolitej Polskiej i Unii Europejskiej, oznaczenie organu, który wydał zezwolenie,

rubryka F - decyzje dotyczące danego patentu europejskiego,

rubryka G - data unieważnienia lub data i przyczyna wygaśnięcia patentu europejskiego a także data stwierdzenia wygaśnięcia decyzji o udzieleniu dodatkowego prawa ochronnego lub data unieważnienia albo data i przyczyna wygaśnięcia dodatkowego prawa ochronnego.

Uwaga: Publikacji podlegają: zmiana uprawnionego, twórcy, zmiana nazwy uprawnionego, prawa ograniczające patent, sprostowania istotnych pomyłek.

(T3) **1655862** 2011 12 21 A. Wprowadzono zmianę nazwy uprawnionego przez wykreślenie wpisu: EADS Secure Networks GmbH, Ulm, Niemcy i dokonanie wpisu: Cassidian Communications GmbH, Ulm, Niemcy

(T3) **1651401** 2011 12 23 A. Wprowadzono zmianę uprawnionego przez wykreślenie wpisu: PhibroWood LLC, Ridgefield Park, Stany Zjednoczone Ameryki i dokonanie wpisu: Osmose, Inc., Bufalo, Stany Zjednoczone Ameryki

(T3) **1666295** 2011 12 21 A. Wprowadzono zmianę uprawnionego przez wykreślenie wpisu: BFC Büro- und Fahrzeugtechnik GmbH & Co. Prod. KG, Bietigheim-Bissingen, Niemcy i dokonanie wpisu: BFC Fahrzeugteile GmbH, Bietigheim-Bissingen, Niemcy

(T3) **1679268** 2011 12 21 A. Wprowadzono zmianę uprawnionego przez wykreślenie wpisu: Plastivit, S.A., Barcelona, Hiszpania i dokonanie wpisu: Grocwell S.L., Sociedad Unipersonal, Alella, Hiszpania

(T3) **1733532** 2011 12 19 A. Wprowadzono zmianę uprawnionego przez wykreślenie wpisu: Imencro Software SA, Friburg, Szwajcaria i dokonanie wpisu: Maestro Shipping SA, Fribourg, Szwajcaria

(T3) **1797271** 2011 12 19 A. Wprowadzono zmianę uprawnionego przez wykreślenie wpisu: Technoform Caprano und Brunnhofer GmbH & Co. KG, Fuldabrück, Niemcy i dokonanie wpisu: Technoform Glass Insulation Holding GmbH, Fuldabrück, Niemcy

(T3) **1799948** 2011 12 19 A. Wprowadzono zmianę uprawnionego przez wykreślenie wpisu: Technoform Caprano und Brunnhofer GmbH & Co. KG, Fuldabrück, Niemcy i dokonanie wpisu: Technoform Glass Insulation Holding GmbH, Fuldabrück, Niemcy

(T3) **1721107** 2011 12 19 A. Wprowadzono zmianę uprawnionego przez wykreślenie wpisu: Conergy AG, Rangsdorf, Niemcy i dokonanie wpisu: Mounting Systems GmbH, Rangsdorf, Niemcy

(T3) **1733665** 2011 12 21 A. Wprowadzono zmianę siedziby uprawnionego przez wykreślenie wpisu: Sammic, S.L., Azpeita, Hiszpania i dokonanie wpisu: Sammic S.L., Azkoitia, Hiszpania

(T3) **1747745** 2011 12 21 A. Wprowadzono zmianę siedziby uprawnionego przez wykreślenie wpisu: Sammic, S.L., Guipuzcoa, Hiszpania i dokonanie wpisu: Sammic S.L., Azkoitia, Hiszpania

(T3) **1844024** 2011 12 27 A. Wprowadzono zmianę uprawnionego przez wykreślenie wpisu: DSM IP Assets B.V., Heerlen, Holandia i dokonanie wpisu: Stamicarbon B.V., Sittard, Holandia

(T3) **1935603** 2011 12 21 A. Wprowadzono zmianę uprawnionego przez wykreślenie wpisu: LSSD UK Limited, Willenhall, Wielka Brytania i dokonanie wpisu: Grouphomesafe Limited, Henlow Camp, Wielka Brytania

(T3) **2081839** 2011 12 19 A. Wprowadzono zmianę uprawnionego przez wykreślenie wpisu: IDS S.A., Gorzów Wielkopolski, Polska i dokonanie wpisu: ARKADIUSZ KACZMARSKI COMMODUM, Gdańsk, Polska

(T3) **1956198** 2012 01 23 A. Wprowadzono zmianę uprawnionego przez wykreślenie wpisu: Schaeffler KG, Herzogenaurach, Niemcy i dokonanie wpisu: Schaeffler Technologies GmbH & Co. KG, Herzogenaurach, Niemcy

(T3) **2123277** 2011 12 28 A. Wprowadzono zmianę nazwy uprawnionego przez wykreślenie wpisu: Meiji Seika Kaisha Ltd., Tokyo, Japonia i dokonanie wpisu: Meiji Seika Pharma Co., Ltd., Tokyo, Japonia

184

DECYZJE O UNIEWAŻNIENIU PATENTU

Poniższe zestawienie zawiera kolejno: kod rodzaju patentu, numer unieważnionego patentu, datę unieważnienia oraz treść decyzji.

(T3) 1630173 2011 11 13	Unieważniono w całości przez Europejski Urząd Patentowy
(T3) 1668261 2011 11 10	Unieważniono w całości przez Europejski Urząd Patentowy
(T3) 1688518 2011 10 30	Unieważniono w całości przez Europejski Urząd Patentowy
(T3) 1692642 2011 11 18	Unieważniono w całości przez Europejski Urząd Patentowy
(T3) 1701057 2011 10 14	Unieważniono w całości przez Europejski Urząd Patentowy
(T3) 1773129 2011 11 05	Unieważniono w całości przez Europejski Urząd Patentowy
(T3) 1779999 2011 08 23	Unieważniono w całości przez Europejski Urząd Patentowy
(T3) 1902754 2011 11 14	Unieważniono w całości przez Europejski Urząd Patentowy
(T3) 1945473 2011 09 29	Unieważniono w całości przez Europejski Urząd Patentowy
(T3) 1972201 2011 11 25	Unieważniono w całości przez Europejski Urząd Patentowy
(T3) 1977653 2011 11 24	Unieważniono w całości przez Europejski Urząd Patentowy
(T3) 2106377 2011 12 15	Unieważniono w całości przez Europejski Urząd Patentowy

185

DECYZJE O WYGAŚNIĘCIU PATENTU

Poniższe zestawienie zawiera kolejno: kod rodzaju patentu, numery patentów, które wygasły na podstawie art. 90 ust. 1 pkt 2 - 4 ustawy z dnia 30.06.2000 r. - Prawo własności przemysłowej oraz datę wygaśnięcia patentu.

(B1) 167115 2011 04 27	(B1) 180635 2011 04 15
(B1) 167868 2011 04 17	(B1) 180877 2011 04 13
(B1) 169727 2011 04 01	(B1) 182101 2011 04 26
(B1) 171431 2011 04 21	(B1) 182864 2011 04 24
(B1) 171809 2011 04 06	(B1) 183588 2011 04 01
(B1) 171966 2011 04 21	(B1) 184773 2011 04 24
(B1) 173624 2011 04 29	(B1) 185214 2011 04 23
(B1) 176895 2011 04 20	(B1) 185998 2011 04 03
(B1) 178776 2011 04 26	(B1) 186166 2011 04 17
(B1) 178877 2011 04 26	(B1) 186167 2011 04 17
(B1) 179950 2011 04 24	(B1) 186925 2011 04 03
(B1) 180143 2011 04 09	(B1) 187452 2011 04 22
(B1) 180539 2011 04 24	(B1) 187594 2011 04 24

(B1) 188132 2011 04 25	(B1) 199673 2011 04 27
(B1) 188253 2011 04 09	(B1) 200001 2011 04 14
(B1) 188432 2011 04 24	(B1) 200506 2011 04 17
(B1) 188710 2011 04 27	(B1) 200554 2011 04 24
(B1) 188750 2011 04 27	(B1) 200741 2011 04 17
(B1) 189264 2011 04 28	(B1) 200743 2011 02 26
(B1) 189349 2011 04 19	(B1) 200983 2011 04 27
(B1) 189602 2011 04 08	(B1) 201268 2011 04 11
(B1) 189748 2011 04 28	(B1) 201289 2011 04 19
(B1) 189834 2011 04 21	(B1) 201379 2011 04 19
(B1) 189870 2011 04 01	(B1) 201487 2011 04 15
(B1) 190032 2011 04 21	(B1) 201825 2011 04 04
(B1) 190187 2011 04 15	(B1) 201973 2011 04 14
(B1) 191254 2011 04 06	(B1) 202123 2011 04 27
(B1) 191284 2011 04 06	(B1) 202144 2011 04 24
(B1) 191471 2011 04 27	(B1) 202282 2011 04 17
(B1) 191640 2011 04 06	(B1) 202440 2011 04 29
(B1) 191816 2011 04 01	(B1) 202457 2011 04 18
(B1) 191848 2011 04 26	(B1) 202801 2011 04 10
(B1) 191965 2011 04 03	(B1) 202952 2011 04 27
(B1) 192122 2011 04 20	(B1) 203396 2011 04 06
(B1) 192274 2011 04 23	(B1) 203453 2011 04 26
(B1) 192543 2011 04 09	(B1) 203808 2011 04 12
(B1) 192613 2011 04 01	(B1) 203901 2011 04 03
(B1) 192738 2011 04 21	(B1) 204022 2011 04 17
(B1) 192800 2011 04 05	(B1) 204156 2011 04 01
(B1) 192930 2011 04 28	(B1) 204575 2011 03 22
(B1) 193266 2011 04 12	(B1) 204577 2011 04 26
(B1) 193361 2011 04 22	(B1) 204578 2011 04 26
(B1) 194058 2011 04 22	(B1) 204942 2011 04 04
(B1) 194064 2011 04 20	(B1) 204943 2011 04 04
(B1) 194092 2011 04 27	(B1) 205139 2011 04 29
(B1) 194134 2011 03 02	(B1) 205335 2011 04 23
(B1) 194284 2011 04 12	(B1) 205408 2011 04 11
(B1) 194383 2011 04 04	(B1) 205763 2010 11 12
(B1) 194425 2011 04 09	(B1) 205825 2011 04 28
(B1) 194429 2011 04 12	(B1) 205833 2011 04 26
(B1) 194462 2011 04 22	(B1) 205835 2011 04 07
(B1) 195187 2011 04 20	(B1) 205935 2011 04 11
(B1) 195481 2011 04 20	(B1) 205980 2011 04 11
(B1) 195559 2011 04 25	(B1) 206032 2011 04 03
(B1) 195655 2011 04 18	(B1) 206084 2011 03 22
(B1) 195878 2011 04 10	(B1) 206271 2011 04 05
(B1) 196015 2011 04 15	(B1) 206392 2011 04 27
(B1) 196287 2011 04 10	(B1) 206433 2011 04 05
(B1) 196396 2011 04 20	(B1) 206540 2011 04 02
(B1) 196694 2011 04 03	(B1) 206557 2011 04 01
(B1) 196724 2011 04 19	(B1) 206559 2011 04 29
(B1) 196809 2011 04 05	(B1) 206714 2011 04 27
(B1) 196888 2011 04 18	(B1) 206716 2011 04 17
(B1) 197068 2011 04 26	(B1) 206801 2011 04 11
(B1) 197365 2011 04 21	(B1) 206839 2011 04 17
(B1) 197447 2011 04 23	(B1) 207047 2011 04 18
(B1) 197604 2011 04 26	(B1) 207234 2011 04 19
(B1) 197708 2011 04 14	(B1) 207374 2011 04 17
(B1) 197783 2011 04 15	(B1) 207418 2011 04 28
(B1) 197861 2011 04 06	(B1) 207559 2011 04 25
(B1) 197929 2011 04 21	(B1) 207757 2011 04 02
(B1) 198137 2011 04 19	(B1) 207972 2011 04 20
(B1) 198217 2011 04 26	(B1) 208166 2011 04 13
(B1) 198317 2011 04 23	(B1) 208192 2011 04 06
(B1) 198621 2011 04 05	(B1) 208317 2011 04 14
(B1) 198662 2011 04 23	(B1) 208620 2011 04 21
(B1) 199085 2011 04 11	(B1) 208621 2011 04 21
(B1) 199178 2011 04 20	(B1) 208778 2007 05 04
(B1) 199558 2011 04 19	(B1) 208780 2007 11 02
(B1) 199578 2011 04 11	(B1) 208914 2009 12 19

(B1) 208924	2008 07 14	(B1) 209041	2010 06 22	(B1) 209079	2011 01 14	(B1) 209174	2011 04 07
(B1) 208933	2011 01 31	(B1) 209046	2009 03 24	(B1) 209082	2008 09 16	(B1) 209241	2008 04 04
(B1) 208942	2009 06 14	(B1) 209049	2010 04 24	(B1) 209124	2007 12 06	(B1) 209245	2011 01 31
(B1) 208944	2006 07 21	(B1) 209050	2008 06 30	(B1) 209162	2007 11 11	(B1) 209246	2006 12 29
(B1) 208948	2006 05 09	(B1) 209053	2009 02 28	(B1) 209164	2007 02 27	(B1) 209254	2008 07 15
(B1) 208952	2008 07 14	(B1) 209054	2007 05 10	(B1) 209171	2009 04 03	(B1) 209255	2008 07 15
(B1) 208995	2009 01 25	(B1) 209057	2009 06 27	(B1) 209173	2008 05 30		
(B1) 208996	2006 06 30	(B1) 209068	2010 08 09				

B. WZORY UŻYTKOWE

186

UDZIELONE PRAWA OCHRONNE

(od nr 65 949 do nr 65 992)

Y1 (11) **65963** (41) 2011 07 04(51) **A47C 17/13** (2006.01)**A47C 17/175** (2006.01)**A47C 19/00** (2006.01)**A47C 17/86** (2006.01)

(21) 118684 (22) 2009 12 23

(72) JABŁOŃSKI PAWEŁ JANUSZ, Nidzica (PL)

(73) FABRYKA OKUĆ MEBLOWYCH STALMOT SPÓŁKA AKCYJNA, Nidzica (PL)

(54) Mechanizm ze skosem do podnoszenia i przesuwania pokrywki siedziska mebla

Y1 (11) **65982** (41) 2011 09 26(51) **A61B 5/024** (2006.01)**A61B 5/0245** (2006.01)**A61B 5/0402** (2006.01)**A61B 5/0428** (2006.01)**G01S 13/00** (2006.01)**G01S 13/10** (2006.01)

(21) 118877 (22) 2010 03 24

(72) RÓŻANOWSKI KRZYSZTOF, Warszawa (PL); DZIUDA ŁUKASZ, Dęblin (PL); SZCZEPANIAK ZENON, Warszawa (PL); ŁUSZCZYK MARIUSZ, Mińsk Mazowiecki (PL)

(73) WOJSKOWY INSTYTUT MEDYCZYNY LOTNICZEJ, Warszawa (PL)

(54) Bezkontaktowy sensor rytmu serca

Y1 (11) **65969** (41) 2011 08 29(51) **A61B 19/00** (2006.01)

(21) 118775 (22) 2010 02 18

(72) MAZURKIEWICZ STANISŁAW, Kraków (PL); MOSKAŁA MAREK, Kraków (PL); WOŹNY ZENON, Warszawa (PL)

(73) MAZURKIEWICZ STANISŁAW, Kraków (PL); MOSKAŁA MAREK, Kraków (PL); WOŹNY ZENON, Warszawa (PL)

(54) Urządzenie stereotaktyczne

Y1 (11) **65981** (41) 2011 09 26(51) **A61B 19/02** (2006.01)**A45C 13/02** (2006.01)

(21) 118869 (22) 2010 03 22

(72) GÓRSKI JACEK, Wągrowiec (PL)

(73) GÓRSKI JACEK, Wągrowiec (PL)

(54) Zasobnik medyczny

Y1 (11) **65959** (41) 2011 06 06(51) **A61H 3/02** (2006.01)**F16B 7/14** (2006.01)**F16B 7/12** (2006.01)**A45B 7/00** (2006.01)**A45B 9/00** (2006.01)

(21) 118629 (22) 2009 12 01

(72) TOBOŁA ŁUKASZ, Jastrzębie Zdrój (PL); WYLEŻOŁ MAREK, Zabrze (PL)

(73) POLITECHNIKA ŚLĄSKA, Gliwice (PL)

(54) Kula rehabilitacyjna łokciowa

Y1 (11) **65990** (41) 2011 06 06(51) **A61M 25/00** (2006.01)**A61B 17/34** (2006.01)

(21) 119541 (22) 2010 12 01

(30) 202009016524.8 2009 12 04 DE

202010012260.0 2010 09 07 DE

(72) SPILGIES HEIKO, Monachium (DE); MÜLLER ANDREAS, Taufkirchen (DE); VERMEULEN NICOLINE, Monachium (DE); KAUFMANN MICHAEL, Wächtersbach (DE); WINTER ROBERT, Birstein (DE)

(73) ACINO AG, Miesbach (DE)

(54) Kaniuła i urządzenie kaniulacyjne do wszczepiania implantu

Y1 (11) **65968** (41) 2011 08 16(51) **A63B 31/08** (2006.01)**A63B 69/14** (2006.01)**B63C 9/08** (2006.01)

(21) 118762 (22) 2010 02 08

(72) JANIK ŁUKASZ, Bukowno (PL)

(73) MARSEPLAST SPÓŁKA Z OGRANICZONĄ ODPOWIEDZIALNOŚCIĄ, Niepołomice (PL)

(54) Boja asekuracyjna

Y1 (11) **65979** (41) 2011 09 12(51) **A63F 9/12** (2006.01)

(21) 118839 (22) 2010 03 10

(72) ADAMCZEWSKI MAREK, Szczecin (PL)

(73) ADAMCZEWSKI MAREK, Szczecin (PL)

(54) Element składanki

Y1 (11) **65988** (41) 2011 09 12(51) **B01D 33/067** (2006.01)

(21) 119263 (22) 2010 08 17

(30) PUV 2010-22352 2010 03 02 CZ

(72) STRNAD JOSEF, Brno (CZ)

(73) IN-EKO TEAM S. R. O., Brno (CZ)

(54) Bęben filtrujący filtra mikrositowego

Y1 (11) **65989** (41) 2011 09 12(51) **B01D 33/067** (2006.01)

(21) 119264 (22) 2010 08 17

(30) PUV 2010-22352 2010 03 02 CZ

(72) STRNAD JOSEF, Brno (CZ)

(73) IN-EKO TEAM S. R. O., Brno (CZ)

(54) Segment filtrujący bębna filtrującego filtra mikrositowego

Y1 (11) **65950** (41) 2010 12 20(51) **B02C 13/14** (2006.01)

(21) 118284 (22) 2009 06 16

(72) HOMA DAMIAN, Gliwice (PL); CHOWANIEC GRZEGORZ, Tychy (PL)

(73) KOOPERACJA POLKO SPÓŁKA Z OGRANICZONĄ ODPOWIEDZIALNOŚCIĄ, Mikołów (PL)

(54) Odsiewacz dynamiczny

Y1 (11) **65983** (41) 2010 08 16
 (51) **B21D 13/10** (2006.01)
E04C 2/32 (2006.01)
 (21) 118953 (22) 2008 01 24
 (30) 0722263.1 2007 11 13 GB
 11/962,564 2007 12 21 US
 (86) 2008 01 24 PCT/GB08/00261
 (87) 2009 05 22 WO09/063154
 (72) DEELEY GEOFFREY THOMAS, Oldbury (GB); HUMPAGE ROY, Halesowen (GB); CASTELLUCCI MICHAEL, Sutton Coldfield (GB)
 (73) HADLEY INDUSTRIES OVERSEAS HOLDINGS LIMITED, Warley (GB)
 (54) Arkusz walcowanego na zimno materiału

Y1 (11) **65965** (41) 2011 08 01
 (51) **B25B 11/00** (2006.01)
F16F 13/14 (2006.01)
 (21) 118731 (22) 2010 01 21
 (72) RADOMSKI ROMAN, Krapkowice (PL); BLAUT PIOTR, Kąty Opolskie (PL)
 (73) CHESPA WYKROJNIKI SPÓŁKA Z OGRANICZONĄ ODPOWIEDZIALNOŚCIĄ, Krapkowice (PL)
 (54) Amortyzator wykrojnika

Y1 (11) **65955** (41) 2011 06 06
 (51) **B60B 7/08** (2006.01)
 (21) 118611 (22) 2009 11 23
 (72) CYKOWIAK JERZY, Dębno (PL); CYKOWIAK STEFAN, Dębno (PL)
 (73) CYKOWIAK JERZY, Dębno (PL); CYKOWIAK STEFAN, Dębno (PL)
 (54) Kołpak do kół samochodu

Y1 (11) **65952** (41) 2011 02 28
 (51) **B60K 15/04** (2006.01)
 (21) 118437 (22) 2009 08 21
 (72) SMOLIŃSKI SŁAWOMIR, Raszków (PL); FRYCZYŃSKI PAWEŁ, Poznań (PL)
 (73) DATA SYSTEM GROUP SPÓŁKA Z OGRANICZONĄ ODPOWIEDZIALNOŚCIĄ SPÓŁKA KOMANDYTOWA, Poznań (PL)
 (54) Kołnierz do osadzania urządzenia monitorującego stan zamknięcia i otwarcia wlewu paliwa

Y1 (11) **65986** (41) 2011 01 17
 (51) **B61H 7/00** (2006.01)
 (21) 119181 (22) 2010 07 09
 (30) 67-2009 2009 07 10 SK
 (72) BAŠTEK MARIÁN, Vrútky (SK)
 (73) ŽOS VRÚTKY A.S., Vrútky (SK)
 (54) Zespół magnetycznego hamulca kolejowego na wózkach pojazdów kolejowych

Y1 (11) **65967** (41) 2011 08 01
 (51) **B65B 3/00** (2006.01)
 (21) 118744 (22) 2010 01 29
 (72) JANAS RAFAŁ, Rybnik (PL)
 (73) JANAS RAFAŁ PRZEDSIĘBIORSTWO PRODUKCYJNO-HANDLOWO-USŁUGOWE CEG-BUD, Rybnik (PL)
 (54) Foliowe opakowanie gliny przybitkowej

Y1 (11) **65972** (41) 2011 08 29
 (51) **B65G 1/06** (2006.01)
 (21) 118791 (22) 2010 02 23
 (72) BIAŁAS LESZEK, Poznań (PL)
 (73) PROMAG-SYSTEMY SPÓŁKA AKCYJNA, Poznań (PL)
 (54) Obrotnica palet

Y1 (11) **65973** (41) 2011 08 29
 (51) **B65G 1/06** (2006.01)
 (21) 118792 (22) 2010 02 23
 (72) BIAŁAS LESZEK, Poznań (PL)

(73) PROMAG-SYSTEMY SPÓŁKA AKCYJNA, Poznań (PL)
 (54) Urządzenie do magazynowania palet

Y1 (11) **65991** (41) 2011 08 29
 (51) **B65G 17/20** (2006.01)
B66C 1/12 (2006.01)
E21F 13/00 (2006.01)
 (21) 119878 (22) 2011 03 30
 (72) WITOSŁAWSKI ANDRZEJ, Lublin (PL)
 (73) ZAKŁADY PRODUKCYJNO-HANDLOWE STALPOL SPÓŁKA Z OGRANICZONĄ ODPOWIEDZIALNOŚCIĄ, Lublin (PL)
 (54) Wahacz dla zawiesia kolejki podwieszanej

Y1 (11) **65992** (41) 2011 08 29
 (51) **B65G 17/20** (2006.01)
B66C 1/12 (2006.01)
E21F 13/00 (2006.01)
 (21) 119905 (22) 2011 04 07
 (72) WITOSŁAWSKI ANDRZEJ, Lublin (PL)
 (73) ZAKŁADY PRODUKCYJNO-HANDLOWE STALPOL SPÓŁKA Z OGRANICZONĄ ODPOWIEDZIALNOŚCIĄ, Lublin (PL)
 (54) Wahacz dla zawiesia kolejki podwieszanej

Y1 (11) **65971** (41) 2011 08 29
 (51) **B65G 47/74** (2006.01)
 (21) 118790 (22) 2010 02 23
 (72) BIAŁAS LESZEK, Poznań (PL)
 (73) PROMAG-SYSTEMY SPÓŁKA AKCYJNA, Poznań (PL)
 (54) Urządzenie spychające palety, zwłaszcza z przenośnika linii produkcyjnej

Y1 (11) **65951** (41) 2011 01 17
 (51) **B65G 63/00** (2006.01)
 (21) 118347 (22) 2009 07 13
 (72) RADOMSKI JACEK, Wrocław (PL)
 (73) PRZEDSIĘBIORSTWO HAK SPÓŁKA Z OGRANICZONĄ ODPOWIEDZIALNOŚCIĄ, Wrocław (PL)
 (54) Przeciagarka do przetaczania wózków transportowych

Y1 (11) **65954** (41) 2011 04 11
 (51) **B65G 67/34** (2006.01)
B66C 11/12 (2006.01)
E21F 13/02 (2006.01)
 (21) 118544 (22) 2009 10 06
 (72) BARCZYK MACIEJ, Jastrzębie Zdrój (PL); DAWIDOWICZ JAROSŁAW, Jastrzębie Zdrój (PL)
 (73) JASTRZĘBSKIE ZAKŁADY REMONTOWE SPÓŁKA Z OGRANICZONĄ ODPOWIEDZIALNOŚCIĄ, Jastrzębie Zdrój (PL)
 (54) Transportowy wóz kontenerowy

Y1 (11) **65949** (41) 2010 08 30
 (51) **D06F 39/08** (2006.01)
D06F 33/00 (2006.01)
 (21) 117928 (22) 2009 02 27
 (72) SOWIŃSKI RAFAŁ, Skórzewo (PL); SOWIŃSKI JÓZEF, Bydgoszcz (PL)
 (73) SOWIŃSKI JÓZEF, Bydgoszcz (PL); SOWIŃSKI RAFAŁ, Skórzewo (PL)
 (54) Urządzenie do wielokrotnego wykorzystania wody i środków piorących w pralkach automatycznych

Y1 (11) **65953** (41) 2011 03 14
 (51) **E04B 1/94** (2006.01)
E06B 5/16 (2006.01)
A62C 2/06 (2006.01)
E06B 3/263 (2006.01)
 (21) 118467 (22) 2009 09 08
 (72) CHWASTEK JANUSZ, Bielsko-Biała (PL)
 (73) ALUPROF SPÓŁKA AKCYJNA, Bielsko-Biała (PL)
 (54) Przegroda stała

Y1 (11) **65964** (41) 2011 07 04
 (51) **E04B 2/96** (2006.01)
E06B 3/54 (2006.01)
 (21) 118686 (22) 2009 12 28
 (72) GRACA JERZY, Bielsko-Biała (PL); RUŚNIOK DARIUSZ, Bielsko-Biała (PL)
 (73) ALUPROF SPÓŁKA AKCYJNA, Bielsko-Biała (PL)
 (54) Słup narożny

Y1 (11) **65978** (41) 2011 09 12
 (51) **E04B 2/96** (2006.01)
 (21) 118837 (22) 2010 03 08
 (72) RUŚNIOK DARIUSZ, Bielsko-Biała (PL)
 (73) ALUPROF SPÓŁKA AKCYJNA, Bielsko-Biała (PL)
 (54) Zestaw kształtowników słupa i rygla kasetonowej ściany osłownej

Y1 (11) **65985** (41) 2011 11 21
 (51) **E04D 13/064** (2006.01)
E04D 13/08 (2006.01)
 (21) 119022 (22) 2010 05 12
 (72) BURYŁO SZCZEPAN, Kraków (PL)
 (73) BURYŁO SZCZEPAN GALECO PROJECT MANAGEMENT, Kraków (PL)
 (54) Prostoliniowa kształtka instalacji odprowadzania wody z dachu

Y1 (11) **65961** (41) 2011 06 20
 (51) **E04D 13/068** (2006.01)
E04D 13/072 (2006.01)
 (21) 118666 (22) 2009 12 14
 (72) BURYŁO SZCZEPAN, Kraków (PL)
 (73) BURYŁO SZCZEPAN GALECO PROJECT MANAGEMENT, Kraków (PL)
 (54) Rynnowy zestaw mocujący

Y1 (11) **65977** (41) 2011 03 28
 (51) **E04F 21/16** (2006.01)
B44D 3/16 (2006.01)
B44C 7/02 (2006.01)
 (21) 118810 (22) 2010 03 01
 (72) KUBALA ROMAN, Ustroń (PL)
 (73) KUBALA SPÓŁKA Z OGRANICZONĄ ODPOWIEDZIALNOŚCIĄ, Ustroń (PL)
 (54) Paca do ścierania okładzin budowlanych

Y1 (11) **65970** (41) 2011 08 29
 (51) **E04H 13/00** (2006.01)
 (21) 118781 (22) 2010 02 19
 (72) CIEPLIŃSKI STANISŁAW TADEUSZ, Żąbkowice Śląskie (PL)
 (73) CIEPLIŃSKI STANISŁAW TADEUSZ, Żąbkowice Śląskie (PL)
 (54) Nagrobna płyta żelbetowa pod pomniki

Y1 (11) **65980** (41) 2011 09 12
 (51) **F04D 29/32** (2006.01)
F04D 29/26 (2006.01)
F04D 29/38 (2006.01)
 (21) 118843 (22) 2010 03 10
 (72) ŚLUSARSKI PAWEŁ, Kutno (PL)
 (73) ELPLAST.COM SPÓŁKA JAWNA, Kutno (PL)
 (54) Wirnik wentylatora osiowego

Y1 (11) **65984** (41) 2011 09 26
 (51) **F16L 21/08** (2006.01)
F16L 25/10 (2006.01)
F16L 11/11 (2006.01)
 (21) 118995 (22) 2010 04 29
 (30) GM194/2010 2010 03 25 AT
 (72) OTTE ROLAND, Micheldorf (AT); KLAUSBERGER MANFRED, Micheldorf (AT); SCHMID PETER FRANZ, Kremsmünster (AT)

(73) IFW MANFRED OTTE GMBH, Micheldorf (AT)
 (54) Złączka wtykowa z tworzywa sztucznego do mocowania na rurach

Y1 (11) **65966** (41) 2011 08 01
 (51) **F23D 11/00** (2006.01)
F24C 5/00 (2006.01)
 (21) 118737 (22) 2010 01 27
 (72) MATRAS PAWEŁ, Żerniki Wrocławskie (PL)
 (73) RIELLO PALNIKI SPÓŁKA Z OGRANICZONĄ ODPOWIEDZIALNOŚCIĄ, Warszawa (PL)
 (54) Palnik olejowy

Y1 (11) **65987** (41) 2010 12 06
 (51) **F23L 15/02** (2006.01)
F28D 9/02 (2006.01)
 (21) 119218 (22) 2008 10 21
 (30) 2008103368 2008 01 29 RU
 (86) 2008 10 21 PCT/RU08/00659
 (87) 2009 08 06 WO09/096812
 (72) KOMYAGIN VLADIMIR DMITRIEVICH, Podolsk (RU)
 (73) NORTHERN INTERINDUSTRY COMPANY THE ALTERNATIVE (NICA), Severodvinsk (RU)
 (54) Wypełniacz do wymiany ciepła do regeneracyjnego podgrzewacza powietrza

Y1 (11) **65974** (41) 2011 08 29
 (51) **F24B 1/06** (2006.01)
 (21) 118794 (22) 2010 02 24
 (72) ŚWIĘCKI CEZARY KRZYSZTOF, Białystok (PL)
 (73) ŚWIĘCKI CEZARY KRZYSZTOF, Białystok (PL)
 (54) Wolnostojący piec grzewczy z paleniskiem

Y1 (11) **65976** (41) 2011 08 29
 (51) **F24H 3/08** (2006.01)
F24H 8/00 (2006.01)
 (21) 118797 (22) 2010 02 25
 (72) STANTE FABRIZIO, Parabiago-Milano (IT)
 (73) C.M.T. COSTRUZIONI MACCHINE TERMOTECNICHE S.R.L., Parabiago-Milano (IT)
 (54) Kondensacyjna sekcja grzewcza

Y1 (11) **65975** (41) 2011 08 29
 (51) **G01G 19/04** (2006.01)
 (21) 118796 (22) 2010 02 25
 (72) HAUSCHILD JÓZEF, Gliwice (PL)
 (73) MTL ASCO RAIL SPÓŁKA Z OGRANICZONĄ ODPOWIEDZIALNOŚCIĄ, Pyskowice (PL)
 (54) Przenośne urządzenie do pomiaru nacisków zestawów kołowych na szyny

Y1 (11) **65960** (41) 2011 06 20
 (51) **H01Q 1/12** (2006.01)
H01Q 3/02 (2006.01)
 (21) 118655 (22) 2009 12 10
 (72) BIAŁY HENRYK, Olsztyn (PL)
 (73) CORAB SPÓŁKA Z OGRANICZONĄ ODPOWIEDZIALNOŚCIĄ, Olsztyn (PL)
 (54) Antena satelitarna

Y1 (11) **65957** (41) 2011 06 06
 (51) **H01Q 1/36** (2006.01)
H01Q 19/28 (2006.01)
 (21) 118622 (22) 2009 11 27
 (72) SYROKA ZENON, Kętrzyn (PL); ŁABARZEWSKI CEZARY, Ormeta (PL)
 (73) UNIWERSYTET WARMIŃSKO-MAZURSKI W OLSZTYNIE, Olsztyn-Kortowo (PL)
 (54) Dookólna antena pętlowa

Y1 (11) **65958** (41) 2011 06 06
 (51) **H01Q 7/00** (2006.01)
H01Q 19/30 (2006.01)
 (21) 118624 (22) 2009 11 30
 (72) SYROKA ZENON, Kętrzyn (PL); ŁABARZEWSKI CEZARY, Orneta (PL)
 (73) UNIWERSYTET WARMIŃSKO-MAZURSKI W OLSZTYNIE,
 Olsztyn-Kortowo (PL)
 (54) Kierunkowa antena ramowa

Y1 (11) **65962** (41) 2011 07 04
 (51) **H01S 5/022** (2006.01)
 (21) 118679 (22) 2009 12 21
 (72) SZERLING ANNA, Warszawa (PL); KARBOWNIK PIOTR, Łódź (PL);
 KOSIEL KAMIL, Warszawa (PL); BUGAJSKI MACIEJ, Warszawa (PL)
 (73) INSTYTUT TECHNOLOGII ELEKTRONOWEJ, Warszawa (PL)
 (54) Uchwyt

Y1 (11) **65956** (41) 2011 06 06
 (51) **H02G 3/22** (2006.01)
E04F 15/024 (2006.01)
H02G 15/013 (2006.01)
F16L 5/02 (2006.01)
 (21) 118621 (22) 2009 11 26
 (72) ŁUKASIAK EDWARD, Piastów (PL)
 (73) ZAKŁAD PRODUKCYJNO-USŁUGOWO-HANDLOWY PAWEŁ
 ŁUKASIAK I SPÓŁKA SPÓŁKA KOMANDYTOWA, Piastów (PL)
 (54) Przepust kablowy do podłóg podniesionych

INDEKS UDZIELONYCH PRAW OCHRONNYCH,
 WEDŁUG SYMBOLI MKP

Symbol MKP	Nr prawa ochronn.	Symbol MKP	Nr prawa ochronn.
1	2	1	2
A45B 7/00 (2006.01)	65959*	B61H 7/00 (2006.01)	65986
A45B 9/00 (2006.01)	65959*	B63C 9/08 (2006.01)	65968*
A45C 13/02 (2006.01)	65981*	B65B 3/00 (2006.01)	65967
A47C 17/13 (2006.01)	65963	B65G 1/06 (2006.01)	65972
A47C 17/175 (2006.01)	65963*	B65G 1/06 (2006.01)	65973
A47C 19/00 (2006.01)	65963*	B65G 17/20 (2006.01)	65991
A47C 17/86 (2006.01)	65963*	B65G 17/20 (2006.01)	65992
A61B 5/024 (2006.01)	65982	B65G 47/74 (2006.01)	65971
A61B 5/0245 (2006.01)	65982*	B65G 63/00 (2006.01)	65951
A61B 5/0402 (2006.01)	65982*	B65G 67/34 (2006.01)	65954
A61B 5/0428 (2006.01)	65982*	B66C 1/12 (2006.01)	65991*
A61B 19/00 (2006.01)	65969	B66C 1/12 (2006.01)	65992*
A61B 19/02 (2006.01)	65981	B66C 11/12 (2006.01)	65954*
A61B 17/34 (2006.01)	65990*	D06F 39/08 (2006.01)	65949
A61H 3/02 (2006.01)	65959	D06F 33/00 (2006.01)	65949*
A61M 25/00 (2006.01)	65990	E04B 1/94 (2006.01)	65953
A62C 2/06 (2006.01)	65953*	E04B 2/96 (2006.01)	65964
A63B 31/08 (2006.01)	65968	E04B 2/96 (2006.01)	65978
A63B 69/14 (2006.01)	65968*	E04C 2/32 (2006.01)	65983*
A63F 9/12 (2006.01)	65979	E04D 13/064 (2006.01)	65985
B01D 33/067 (2006.01)	65988	E04D 13/08 (2006.01)	65985*
B01D 33/067 (2006.01)	65989	E04D 13/068 (2006.01)	65961
B02C 13/14 (2006.01)	65950	E04D 13/072 (2006.01)	65961*
B21D 13/10 (2006.01)	65983	E04F 21/16 (2006.01)	65977
B25B 11/00 (2006.01)	65965	E04F 15/024 (2006.01)	65956*
B44C 7/02 (2006.01)	65977*	E04H 13/00 (2006.01)	65970
B44D 3/16 (2006.01)	65977*	E06B 5/16 (2006.01)	65953*
B60B 7/08 (2006.01)	65955	E06B 3/263 (2006.01)	65953*
B60K 15/04 (2006.01)	65952	E06B 3/54 (2006.01)	65964*

*) Prawo ochronne oznaczone więcej niż jednym symbolem klasyfikacyjnym. Ogłoszenie dotyczące tego prawa ochronnego można znaleźć pod symbolem klasyfikacyjnym odpowiadającym numerowi bez gwiazdki.

1	2	1	2
E21F 13/00 (2006.01)	65991*	F24C 5/00 (2006.01)	65966*
E21F 13/00 (2006.01)	65992*	F24H 3/08 (2006.01)	65976
E21F 13/02 (2006.01)	65954*	F24H 8/00 (2006.01)	65976*
F04D 29/32 (2006.01)	65980	F28D 9/02 (2006.01)	65987*
F04D 29/26 (2006.01)	65980*	G01G 19/04 (2006.01)	65975
F04D 29/38 (2006.01)	65980*	G01S 13/00 (2006.01)	65982*
F16B 7/14 (2006.01)	65959*	G01S 13/10 (2006.01)	65982*
F16B 7/12 (2006.01)	65959*	H01Q 1/12 (2006.01)	65960
F16F 13/14 (2006.01)	65965*	H01Q 3/02 (2006.01)	65960*
F16L 21/08 (2006.01)	65984	H01Q 1/36 (2006.01)	65957
F16L 25/10 (2006.01)	65984*	H01Q 19/28 (2006.01)	65957*
F16L 11/11 (2006.01)	65984*	H01Q 7/00 (2006.01)	65958
F16L 5/02 (2006.01)	65956*	H01Q 19/30 (2006.01)	65958*
F23D 11/00 (2006.01)	65966	H01S 5/022 (2006.01)	65962
F23L 15/02 (2006.01)	65987	H02G 3/22 (2006.01)	65956
F24B 1/06 (2006.01)	65974	H02G 15/013 (2006.01)	65956*

INDEKS NUMEROWY
 UDZIELONYCH PRAW OCHRONNYCH

Nr prawa ochronn.	Symbol MKP	Nr prawa ochronn.	Symbol MKP
65949	D06F 39/08 (2006.01)	65971	B65G 47/74 (2006.01)
65950	B02C 13/14 (2006.01)	65972	B65G 1/06 (2006.01)
65951	B65G 63/00 (2006.01)	65973	B65G 1/06 (2006.01)
65952	B60K 15/04 (2006.01)	65974	F24B 1/06 (2006.01)
65953	E04B 1/94 (2006.01)	65975	G01G 19/04 (2006.01)
65954	B65G 67/34 (2006.01)	65976	F24H 3/08 (2006.01)
65955	B60B 7/08 (2006.01)	65977	E04F 21/16 (2006.01)
65956	H02G 3/22 (2006.01)	65978	E04B 2/96 (2006.01)
65957	H01Q 1/36 (2006.01)	65979	A63F 9/12 (2006.01)
65958	H01Q 7/00 (2006.01)	65980	F04D 29/32 (2006.01)
65959	A61H 3/02 (2006.01)	65981	A61B 19/02 (2006.01)
65960	H01Q 1/12 (2006.01)	65982	A61B 5/024 (2006.01)
65961	E04D 13/068 (2006.01)	65983	B21D 13/10 (2006.01)
65962	H01S 5/022 (2006.01)	65984	F16L 21/08 (2006.01)
65963	A47C 17/13 (2006.01)	65985	E04D 13/064 (2006.01)
65964	E04B 2/96 (2006.01)	65986	B61H 7/00 (2006.01)
65965	B25B 11/00 (2006.01)	65987	F23L 15/02 (2006.01)
65966	F23D 11/00 (2006.01)	65988	B01D 33/067 (2006.01)
65967	B65B 3/00 (2006.01)	65989	B01D 33/067 (2006.01)
65968	A63B 31/08 (2006.01)	65990	A61M 25/00 (2006.01)
65969	A61B 19/00 (2006.01)	65991	B65G 17/20 (2006.01)
65970	E04H 13/00 (2006.01)	65992	B65G 17/20 (2006.01)

DECYZJE O ODMOWIE UDZIELENIA
 PRAWA OCHRONNEGO
 (wydane po ogłoszeniu o zgłoszeniu)

Poniższe zestawienie zawiera kolejno: numer zgłoszenia wzoru użytkowego oraz numer i rok wydania Biuletynu Urzędu Patentowego, w którym zgłoszenie zostało ogłoszone (dla zgłoszeń wydzielonych lub przekształconych ze zgłoszenia wynalazku umieszczono w nawiasie numer zgłoszenia macierzystego).

117618	03/2010	118700	15/2011
117619	03/2010	118703	15/2011
118104	20/2010	118784	18/2011
118212	23/2010	119066	01/2012
118641	13/2011	119825	13/2011

188

**DECYZJE O UMORZENIU POSTĘPOWANIA
(wydane po ogłoszeniu o zgłoszeniu)**

Poniższe zestawienie zawiera kolejno: numer zgłoszenia wzoru użytkowego oraz numer i rok wydania Biuletynu Urzędu Patentowego, w którym zgłoszenie zostało ogłoszone (dla zgłoszeń wydzielonych lub przekształconych ze zgłoszenia wynalazku umieszczono w nawiasie numer zgłoszenia macierzystego).

115887	16/2007	119092	26/2011
118513	07/2011	119170	02/2012
118840	19/2011		

189

**DECYZJE STWIERDZAJĄCE WYGAŚNIĘCIE
DECYZJI O UDZIELENIU PRAWA OCHRONNEGO**

Poniższe zestawienie zawiera kolejno: numer zgłoszenia wzoru użytkowego oraz numer i rok wydania Biuletynu Urzędu Patentowego, w którym zgłoszenie zostało ogłoszone (dla zgłoszeń wydzielonych lub przekształconych ze zgłoszenia wynalazku umieszczono w nawiasie numer zgłoszenia macierzystego).

118562	09/2011	118685	14/2011
118585	11/2011		

190

**WPISY I ZMIANY W REJESTRZE
PRAW OCHRONNYCH**

(nieuwzględnione w innych samodzielnych ogłoszeniach)

Poniższe zestawienie zawiera kolejno: kod rodzaju prawa, numer prawa ochronnego, datę wpisu, oznaczenie rubryki, w której dokonano wpisu lub zmiany oraz treść wpisu. Poszczególne rubryki rejestru praw ochronnych zawierają następujące dane:

rubryka A - nazwisko i imię albo nazwa, miejsce zamieszkania albo siedziba uprawnionego z prawa ochronnego (miejscowość, kraj) oraz numer identyfikacji podatkowej NIP, a także numer PESEL albo numer identyfikacyjny REGON, o ile zgłaszający je wskazał,

rubryka B - tytuł wzoru użytkowego,

rubryka C - nazwisko i imię twórcy wzoru użytkowego oraz jego miejsce zamieszkania (miejscowość, kraj),

rubryka D - prawa ograniczające prawo ochronne,

rubryka E - wpisy uzupełniające stan prawny prawa ochronnego,

rubryka F - wnioski o unieważnienie i sprzeciwy oraz decyzje dotyczące danego prawa ochronnego,

rubryka G - data unieważnienia lub data i przyczyna wygaśnięcia prawa ochronnego.

Uwaga: Publikacji podlegają: zmiana uprawnionego, twórcy, zmiana nazwy uprawnionego, prawa ograniczające prawo ochronne, sprostowania istotnych pomyłek.

(Y1) **61973** 2012 01 05 A. Wprowadzono zmianę nazwy uprawnionego przez wykreślenie wpisu: AGA LIGHT SPÓŁKA AKCYJNA, Jacentów, Polska, 290579156 i dokonanie wpisu: LUXIONA POLAND SPÓŁKA AKCYJNA, Jacentów, Polska

(Y1) **62891** 2012 01 05 A. Wprowadzono zmianę uprawnionego przez wykreślenie wpisu: KARGUL ZBIGNIEW, Wrocław, Polska i dokonanie wpisu: ARPEX SPÓŁKA Z OGRANICZONĄ ODPOWIEDZIALNOŚCIĄ, Gliwice, Polska, 240250722

(Y1) **63442** 2012 01 31 D. Dokonano wpisu: Na mocy umowy z dnia 27 grudnia 2010 r. udzielono licencji pełnej i wyłącznej na korzystanie z wzoru użytkowego przez spółkę Galeco Sp. z o.o., Balice, Polska na czas nieokreślony.

(Y1) **63446** 2012 01 31 D. Dokonano wpisu: Na mocy umowy z dnia 27 grudnia 2010 r. udzielono licencji pełnej i wyłącznej na korzystanie z wzoru użytkowego przez spółkę Galeco Sp. z o.o., Balice, Polska na czas nieokreślony

(Y1) **63684** 2012 01 31 D. Dokonano wpisu: Na mocy umowy z dnia 27 grudnia 2010 r. udzielono licencji pełnej i wyłącznej na korzystanie z wzoru użytkowego przez spółkę Galeco Sp. z o.o., Balice, Polska na czas nieokreślony.

(Y1) **63809** 2012 01 05 A. Wprowadzono zmianę nazwy uprawnionego przez wykreślenie wpisu: AGA LIGHT SPÓŁKA AKCYJNA, Jacentów, Polska, 290579155 i dokonanie wpisu: LUXIONA POLAND SPÓŁKA AKCYJNA, Jacentów, Polska

(Y1) **64093** 2012 01 31 D. Dokonano wpisu: Na mocy umowy z dnia 27 grudnia 2010 r. udzielono licencji pełnej i wyłącznej na korzystanie z wzoru użytkowego przez spółkę Galeco Sp. z o.o., Balice, Polska na czas nieokreślony.

191

DECYZJE O WYGAŚNIĘCIU PRAWA OCHRONNEGO

Poniższe zestawienie zawiera kolejno: kod rodzaju prawa, numery praw ochronnych, które wygasły na podstawie art. 90 ust. 1 pkt 2 - 4 w związku z art. 100 ust. 1 ustawy z dnia 30.06.2000 r. - Prawo własności przemysłowej oraz datę wygaśnięcia prawa ochronnego.

(Y1) 62286	2011 04 30	(Y1) 64597	2011 05 08
(Y1) 62354	2011 05 30	(Y1) 64682	2011 05 29
(Y1) 62355	2011 05 30	(Y1) 64986	2011 05 20
(Y1) 62356	2011 05 30	(Y1) 64992	2011 05 09
(Y1) 62654	2011 05 23	(Y1) 65019	2011 05 09
(Y1) 62739	2011 05 23	(Y1) 65036	2011 05 12
(Y1) 63977	2011 05 08	(Y1) 65091	2011 05 26
(Y1) 63978	2011 05 08	(Y1) 65092	2011 05 26
(Y1) 63979	2011 05 10	(Y1) 65112	2011 05 20
(Y1) 63983	2011 05 19	(Y1) 65148	2011 05 13
(Y1) 63991	2011 05 31	(Y1) 65149	2011 05 14
(Y1) 64051	2011 05 19	(Y1) 65150	2011 05 14
(Y1) 64052	2011 05 29	(Y1) 65151	2011 05 19
(Y1) 64143	2011 05 11	(Y1) 65175	2011 05 27
(Y1) 64197	2011 05 08	(Y1) 65543	2006 11 03
(Y1) 64359	2011 05 04		

192

**DECYZJE O ZMIANIE LUB UCHYLENIU DECYZJI
(opublikowanych w Wiadomościach Urzędu Patentowego)**

Poniższe zestawienie zawiera kolejno: numer zgłoszenia wzoru użytkowego albo kod i numer prawa ochronnego, numer i rok wydania Wiadomości Urzędu Patentowego, w którym zmieniona lub uchylona decyzja została ogłoszona oraz datę i treść decyzji, w której zmieniono lub uchylono decyzję poprzednią.

(Y1) 65043	07/2010	14.11.2011	Uchylono decyzję o udzieleniu prawa ochronnego
(Y1) 65200	11/2010	12.12.2011	Uchylono decyzję o udzieleniu prawa ochronnego

C. WZORY PRZEMYSŁOWE

Cyfrowe kody identyfikacyjne (wg normy WIPO ST. 80), które poprzedzają informacje o dokonanej rejestracji oznaczają:

- (11) – numer rejestracji oraz rejestracji międzynarodowej
- (15) – data rejestracji międzynarodowej
- (21) – numer zgłoszenia
- (22) – data zgłoszenia
- (30) – pierwszeństwo
- (45) – data publikacji rejestracji międzynarodowej
- (51) – symbol klasy wzoru przemysłowego
- (54) – określenie przedmiotu wzoru
- (55) – rysunek wzoru lub fotografię wzoru
- (72) – imię i nazwisko twórcy wzoru
- (73) – nazwisko i imię bądź nazwę uprawnionego

193

REJESTRACJA

(od nr 18 033 do nr 18 156)

(51) 08-06 (11) **18033** (22) 2011 09 05 (21) 18691
 (73) GTV SPÓŁKA Z OGRANICZONĄ ODPOWIEDZIALNOŚCIĄ
 SPÓŁKA KOMANDYTOWA, Pruszków, (PL)
 (72) PIŁKA IWONA, PIŁKA WOJCIECH
 (54) Uchwyt meblowy dwupunktowy
 (55)

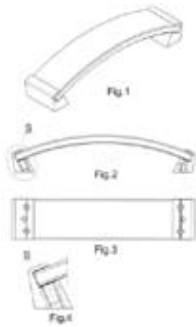

(51) 08-06 (11) **18034** (22) 2011 09 05 (21) 18692
 (73) GTV SPÓŁKA Z OGRANICZONĄ ODPOWIEDZIALNOŚCIĄ
 SPÓŁKA KOMANDYTOWA, Pruszków, (PL)
 (72) PIŁKA IWONA, PIŁKA WOJCIECH
 (54) Uchwyt meblowy dwupunktowy
 (55)

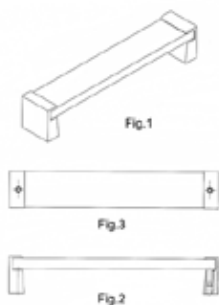

(51) 08-06 (11) **18035** (22) 2011 09 05 (21) 18693
 (73) GTV SPÓŁKA Z OGRANICZONĄ ODPOWIEDZIALNOŚCIĄ
 SPÓŁKA KOMANDYTOWA, Pruszków, (PL)
 (72) PIŁKA IWONA, PIŁKA WOJCIECH
 (54) Uchwyt meblowy dwupunktowy
 (55)

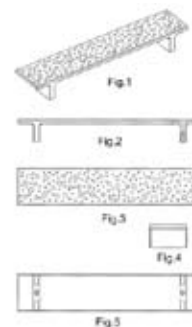

(51) 08-06 (11) **18036** (22) 2011 09 05 (21) 18694
 (73) GTV SPÓŁKA Z OGRANICZONĄ ODPOWIEDZIALNOŚCIĄ
 SPÓŁKA KOMANDYTOWA, Pruszków, (PL)
 (72) PIŁKA IWONA, PIŁKA WOJCIECH
 (54) Uchwyt meblowy dwupunktowy
 (55)

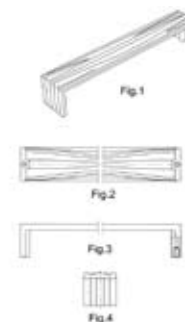

(51) 08-06 (11) **18037** (22) 2011 09 05 (21) 18695
 (73) GTV SPÓŁKA Z OGRANICZONĄ ODPOWIEDZIALNOŚCIĄ
 SPÓŁKA KOMANDYTOWA, Pruszków, (PL)
 (72) PIŁKA IWONA, PIŁKA WOJCIECH
 (54) Uchwyt meblowy dwupunktowy
 (55)

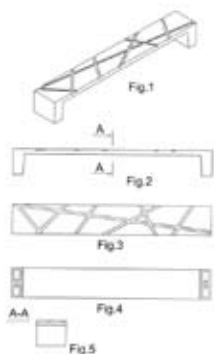

(51) 08-06 (11) **18038** (22) 2011 09 05 (21) 18696
 (73) GTV SPÓŁKA Z OGRANICZONĄ ODPOWIEDZIALNOŚCIĄ
 SPÓŁKA KOMANDYTOWA, Pruszków, (PL)
 (72) PIŁKA IWONA, PIŁKA WOJCIECH
 (54) Uchwyt meblowy dwupunktowy
 (55)

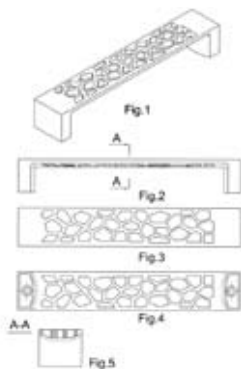

(51) 08-06 (11) **18039** (22) 2011 09 05 (21) 18697
 (73) GTV SPÓŁKA Z OGRANICZONĄ ODPOWIEDZIALNOŚCIĄ
 SPÓŁKA KOMANDYTOWA, Pruszków, (PL)
 (72) PIŁKA IWONA, PIŁKA WOJCIECH
 (54) Uchwyt meblowy dwupunktowy
 (55)

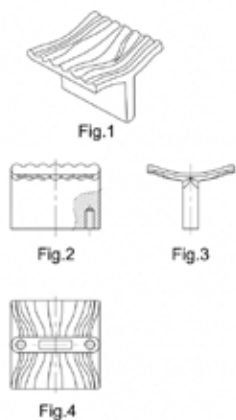

(51) 08-06 (11) **18040** (22) 2011 09 05 (21) 18698
 (73) GTV SPÓŁKA Z OGRANICZONĄ ODPOWIEDZIALNOŚCIĄ
 SPÓŁKA KOMANDYTOWA, Pruszków, (PL)
 (72) PIŁKA IWONA, PIŁKA WOJCIECH

(54) Uchwyt meblowy dwupunktowy
 (55)

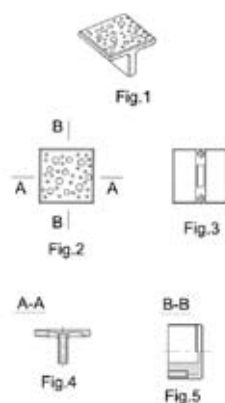

(51) 08-06 (11) **18041** (22) 2011 09 05 (21) 18699
 (73) GTV SPÓŁKA Z OGRANICZONĄ ODPOWIEDZIALNOŚCIĄ
 SPÓŁKA KOMANDYTOWA, Pruszków, (PL)
 (72) PIŁKA IWONA, PIŁKA WOJCIECH
 (54) Uchwyt meblowy jednopunktowy
 (55)

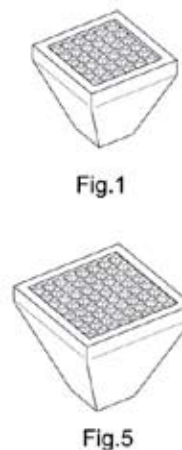

(51) 08-06 (11) **18042** (22) 2011 09 05 (21) 18700
 (73) GTV SPÓŁKA Z OGRANICZONĄ ODPOWIEDZIALNOŚCIĄ
 SPÓŁKA KOMANDYTOWA, Pruszków, (PL)
 (72) PIŁKA IWONA, PIŁKA WOJCIECH
 (54) Uchwyt meblowy dwupunktowy
 (55)

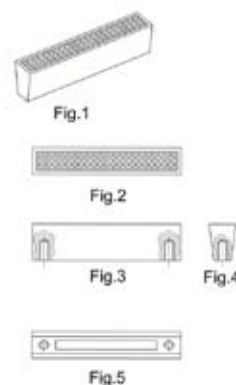

(51) 08-02 (11) **18043** (22) 2011 07 01 (21) 18450
 (73) MICHALCZYK KRZYSZTOF, Koluszki, (PL)
 (72) MICHALCZYK KRZYSZTOF

(54) Trzonki do narzędzi ręcznych
(55)



(51) 02-02 (11) **18044** (22) 2011 05 05 (21) 18231
(73) CZWARTKOWSKA URSZULA, Sobieszyn, (PL)
(72) CZWARTKOWSKA URSZULA
(54) Suknia damska
(55)



(51) 08-07 (11) **18045** (22) 2011 06 10 (21) 18358
(73) SZCZEPARA EWA, Świdnica, (PL); POTRZEBKA JANINA, Świdnica, (PL); WOŹNIAK JERZY, Warszawa, (PL)
(72) SZCZEPARA EWA, POTRZEBKA JANINA, WOŹNIAK JERZY
(54) Plomba zabezpieczająca urządzenia pomiarowe
(55)

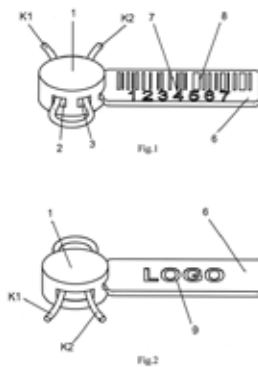

(51) 06-04 (11) **18046** (22) 2011 06 29 (21) 18424
(73) JAŚKOWIAK MARIAN JAŚKOWIAK MARCIN WAMAR-BOSENKA SPÓŁKA CYWILNA, Gądkki, (PL)
(72) JAŚKOWIAK MARIAN, JAŚKOWIAK MARCIN

(54) Regał
(55)

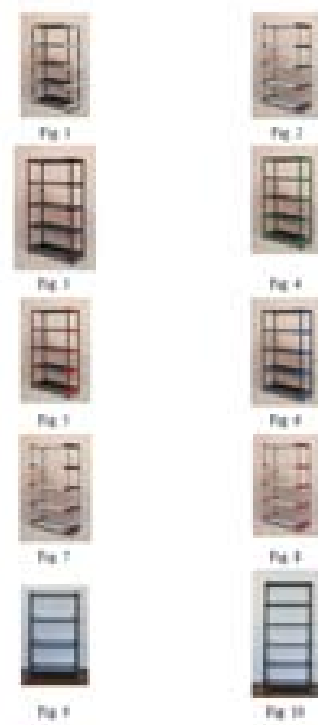

(51) 10-02 (11) **18047** (22) 2011 06 27 (21) 18409
(73) INWEST AP SPÓŁKA Z OGRANICZONĄ ODPOWIEDZIALNOŚCIĄ, Suchy Las, (PL)
(72) CT YU STEPHEN
(54) Zegarek
(55)



(51) 09-03 (11) **18048** (22) 2011 08 18 (21) 18636
(73) ROSIŃSKI I SPÓŁKA SPÓŁKA AKCYJNA ZAKŁAD PRODUKCJI OPAKOWAŃ, Bielsko-Biała, (PL)
(72) ROSIŃSKI MICHAŁ
(54) Pojemnik
(55)



(51) 09-03 (11) **18049** (22) 2011 08 18 (21) 18637
 (73) ROSIŃSKI I SPÓŁKA SPÓŁKA AKCYJNA ZAKŁAD PRODUKCJI
 OPAKOWAŃ, Bielsko-Biała, (PL)
 (72) ROSIŃSKI MICHAŁ
 (54) Nasadka na pojemnik
 (55)



Fig. 1

(51) 09-01 (11) **18050** (22) 2011 08 18 (21) 18638
 (73) ROSIŃSKI I SPÓŁKA SPÓŁKA AKCYJNA ZAKŁAD PRODUKCJI
 OPAKOWAŃ, Bielsko-Biała, (PL)
 (72) ROSIŃSKI MICHAŁ
 (54) Butelka
 (55)



(51) 06-04 (11) **18051** (22) 2011 08 22 (21) 18645
 (73) RYDZEWSKI WOJCIECH ES-ER, Częstochowa, (PL)
 (72) RYDZEWSKA PATRYCJA, RYDZEWSKI WOJCIECH
 (54) Stojak na drewno
 (55)



Fig. 1

Fig. 2



Fig. 3

Fig. 4

(51) 06-04 (11) **18052** (22) 2011 08 22 (21) 18646
 (73) RYDZEWSKI WOJCIECH ES-ER, Częstochowa, (PL)
 (72) RYDZEWSKA PATRYCJA, RYDZEWSKI WOJCIECH
 (54) Stojak na drewno
 (55)



Fig. 1

Fig. 2



Fig. 3

Fig. 4

(51) 06-04 (11) **18053** (22) 2011 08 22 (21) 18647
 (73) RYDZEWSKI WOJCIECH ES-ER, Częstochowa, (PL)
 (72) RYDZEWSKA PATRYCJA, RYDZEWSKI WOJCIECH
 (54) Stojak na drewno
 (55)



Fig. 1

Fig. 2



Fig. 3

(51) 06-01 (11) **18054** (22) 2011 09 13 (21) 18734
 (73) PRZEDSIĘBIORSTWO PRODUKCYJNO-HANDLOWO-
 -USŁUGOWE DOLMAR RYSZARD, LIDIA, ARTUR DOBIEŃ SPÓŁKA
 JAWNA, Donaborów, (PL)
 (72) DOBIEŃ ARTUR
 (54) Narożnik wypoczynkowy
 (55)



(51) 02-02 (11) **18055** (22) 2011 09 20 (21) 18750
 (73) CZWARTKOWSKA URSZULA, Sobieszyn, (PL)
 (72) CZWARTKOWSKA URSZULA
 (54) Suknia damska
 (55)



Fig. 1



Fig. 2

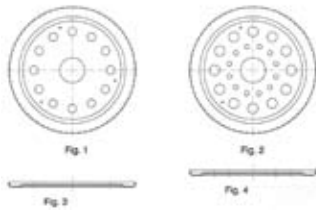

Fig. 3

(51) 19-03 (11) **18056** (22) 2010 10 14 (21) 17244
 (73) PROMA LECH I KIEŁBASIŃSCY SPÓŁKA JAWNA, Gdynia, (PL)
 (72) REKOWSKI MIROSŁAW
 (54) Kalendarz
 (55)



(51) 23-01 (11) **18057** (22) 2011 06 30 (21) 18441
 (73) AQUER MACIEJ DYBA JAROSŁAW KRAM SPÓŁKA JAWNA,
 Mikłuszowice, (PL)
 (72) KRAM JAROSŁAW, DYBA MACIEJ
 (54) Płytką osłonową odchylną zaworu
 (55)



(51) 20-03 (11) **18058** (22) 2011 06 07 (21) 18337
 (73) STEFANEK WOJCIECH PPUH GASTRONOMASZ, Bydgoszcz, (PL)
 (72) STEFANEK WOJCIECH
 (54) Makieta reklamowa gofra z bitą śmietaną i owocami
 (55)



(51) 20-03 (11) **18059** (22) 2011 06 07 (21) 18338
 (73) STEFANEK WOJCIECH PPUH GASTRONOMASZ, Bydgoszcz, (PL)
 (72) STEFANEK WOJCIECH
 (54) Makieta reklamowa rogalika
 (55)



(51) 20-03 (11) **18060** (22) 2011 06 07 (21) 18339
 (73) STEFANEK WOJCIECH PPUH GASTRONOMASZ, Bydgoszcz, (PL)
 (72) STEFANEK WOJCIECH
 (54) Makieta reklamowa kanapki
 (55)



(51) 20-03 (11) **18061** (22) 2011 06 07 (21) 18340
 (73) STEFANEK WOJCIECH PPUH GASTRONOMASZ, Bydgoszcz, (PL)
 (72) STEFANEK WOJCIECH
 (54) Makieta reklamowa lodów kulki
 (55)



(51) 99-00 (11) **18062** (22) 2011 06 07 (21) 18342
 (73) LODOWSKI MIŁOSZ ICE AGE, Kraków, (PL)
 (72) LODOWSKI MIŁOSZ
 (54) Znak graficzny
 (55)



(51) 22-01 (11) **18063** (22) 2011 06 09 (21) 18348
 (73) SZYMAŃSKI GRZEGORZ HOLSTERS HPE POLSKA, Kielce, (PL)
 (72) SZYMAŃSKI GRZEGORZ
 (54) Futerał do pistoletu z oświetleniem
 (55)



Fig. 6



Fig. 7

(51) 22-01 (11) **18064** (22) 2011 06 09 (21) 18349
 (73) SZYMAŃSKI GRZEGORZ HOLSTERS HPE POLSKA, Kielce, (PL)
 (72) SZYMAŃSKI GRZEGORZ
 (54) Futerał do pistoletu
 (55)



Fig. 3



Fig. 4

(51) 31-00 (11) **18065** (22) 2011 06 13 (21) 18370
 (73) FABRYKA MASZYN SPOŻYWCZYCH SPOMASZ PLESZEW SPÓŁKA AKCYJNA, Pleszew, (PL)
 (72) KRAMER ANDRZEJ
 (54) Destylarka próżniowa
 (55)

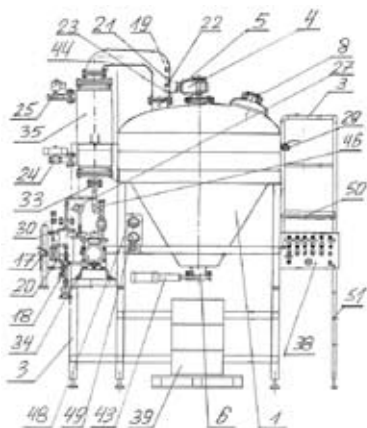

Fig. 1

(51) 25-03 (11) **18066** (22) 2011 06 13 (21) 18372
 (73) KREZYMON ALEKSANDRA PETROBOX, Olsztyn, (PL)
 (72) KREZYMON ALEKSANDRA
 (54) Zbiorniki do magazynowania i dystrybucji paliw
 (55)



FIG. 1

FIG. 2

FIG. 3

FIG. 4

(51) 21-01 (11) **18067** (22) 2011 06 13 (21) 18373
 (73) GADOMSKA-BRZÓSKA HALINA, Bielsko-Biała, (PL)
 (72) GADOMSKA-BRZÓSKA HALINA

(54) Gra planszowa
 (55)



(51) 09-03 (11) **18068** (22) 2011 06 22 (21) 18418
 (73) GREGORIOS SARANTIS SA INDUSTRIAL AND COMMERCIAL COMPANY OF COSMETICS, CLOTHES, HOUSEHOLD AND PHARMACEUTICAL PRODUCTS, Ateny, (GR)
 (72) SARANTIS KYRIAKOS
 (54) Frontowa ściana opakowania
 (55)



FIG. 1

FIG. 2



FIG. 3

FIG. 4

(51) 12-16 (11) **18069** (22) 2011 06 24 (21) 18422
 (73) MODERTRANS POZNAŃ SPÓŁKA Z OGRANICZONĄ ODPOWIEDZIALNOŚCIĄ, Poznań, (PL)
 (72) KULINOWSKI MAREK
 (54) Zespół lusterka wstecznego
 (55)

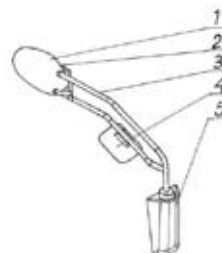

(51) 08-10 (11) **18070** (22) 2011 06 27 (21) 18427
 (73) GOMOLEWSKI MIROŚŁAW, Rybnik, (PL)
 (72) GOMOLEWSKI MIROŚŁAW

(54) Stojak rowerowy
(55)

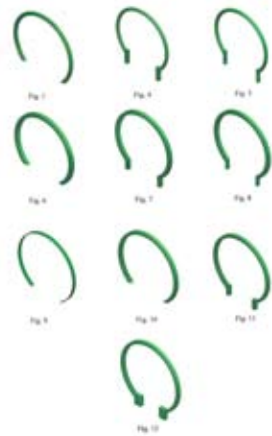

(51) 13-03 (11) **18071** (22) 2011 06 27 (21) 18429
(73) PAWBOL SPÓŁKA Z OGRANICZONĄ ODPOWIEDZIALNOŚCIĄ, Sułkowice, (PL)
(72) ZIELIŃSKI JANUSZ
(54) Puszka do instalacji odgromowej
(55)

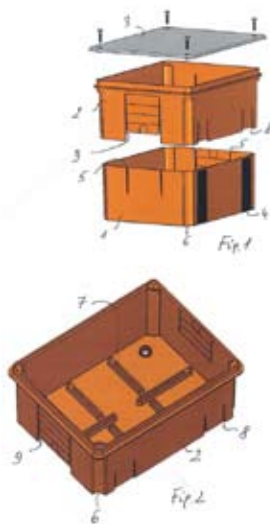

(51) 26-01 (11) **18072** (22) 2011 06 28 (21) 18434
(73) FIREK PAWEŁ PAWEŁ'S HANDWERK, Zabierzów, (PL)
(72) FIREK PAWEŁ
(54) Świecznik drzewny
(55)



(51) 09-03 (11) **18073** (22) 2011 02 07 (21) 17782
(73) EKOPRODUKT MAREK KUBARA SPÓŁKA JAWNA, Częstochowa, (PL)
(72) KUBARA MAREK

(54) Składane pudełko i jego wykrój
(55)

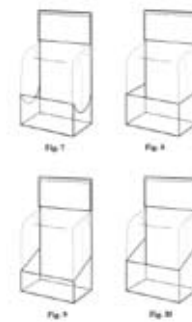

(51) 08-06 (11) **18074** (22) 2011 07 03 (21) 18452
(73) KUBASIAK TOMASZ F.P.U.H. AKCES-PLAST, Sucha Beskidzka, (PL)
(72) KUBASIAK TOMASZ
(54) Uchwyt meblowy
(55)

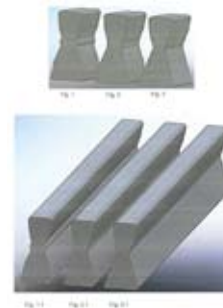

(51) 15-03 (11) **18075** (22) 2011 09 30 (21) 18792
(73) SZTUDER CEZARY, Krotoszyn, (PL)
(72) SZTUDER CEZARY, GIERZ ŁUKASZ
(54) Punktowy osuszacz ziarna zbóż
(55)

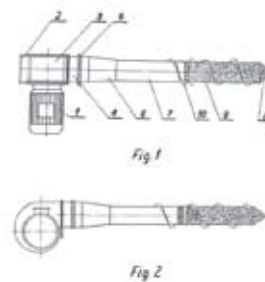

(51) 25-02 (11) **18076** (22) 2011 07 01 (21) 18456
(73) CONSALNET SPÓŁKA Z OGRANICZONĄ ODPOWIEDZIALNOŚCIĄ, Wiechlice, (PL)
(72) KNAP KRZYSZTOF
(54) Drzwi
(55)



(51) 25-02 (11) **18077** (22) 2011 07 01 (21) 18457
 (73) CONSALNET SPÓŁKA Z OGRANICZONĄ
 ODPOWIEDZIALNOŚCIĄ, Wiechlice, (PL)
 (72) KNAP KRZYSZTOF
 (54) Drzwi
 (55)



(51) 02-06 (11) **18078** (22) 2011 07 04 (21) 18461
 (73) INSTYTUT WŁÓKIENICTWA, Łódź, (PL)
 (72) NAPIERALSKA LIDIA, DANISIEWICZ WIESŁAWA,
 LEWARTOWSKA JOANNA, WALAWSKA ANETTA, CHRÓŚCIELEWSKI
 KRZYSZTOF, WŁODARCZYK MARIUSZ, SOWIŃSKI GRZEGORZ,
 WRZESIEŃ ANNA
 (54) Osłona dłoni chroniąca przed szkodliwym wpływem promieniowania UV
 (55)



Fig. 4

(51) 02-03 (11) **18079** (22) 2011 07 04 (21) 18462
 (73) INSTYTUT WŁÓKIENICTWA, Łódź, (PL)
 (72) NAPIERALSKA LIDIA, DANISIEWICZ WIESŁAWA,
 LEWARTOWSKA JOANNA, WALAWSKA ANETTA, CHRÓŚCIELEWSKI
 KRZYSZTOF, WŁODARCZYK MARIUSZ, SOWIŃSKI GRZEGORZ,
 WRZESIEŃ ANNA
 (54) Nakrycie głowy chroniące przed szkodliwym wpływem promieniowania UV
 (55)

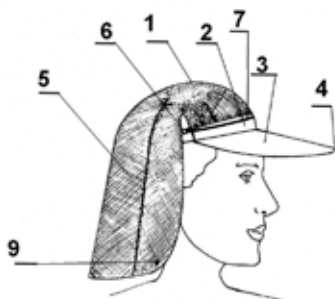

Fig. 1

(51) 02-03 (11) **18080** (22) 2011 07 04 (21) 18463
 (73) INSTYTUT WŁÓKIENICTWA, Łódź, (PL)
 (72) NAPIERALSKA LIDIA, DANISIEWICZ WIESŁAWA,
 LEWARTOWSKA JOANNA, WALAWSKA ANETTA, CHRÓŚCIELEWSKI

KRZYSZTOF, WŁODARCZYK MARIUSZ, SOWIŃSKI GRZEGORZ,
 WRZESIEŃ ANNA
 (54) Osłona głowy i karku chroniąca przed szkodliwym wpływem promieniowania UV
 (55)



Fig. 1



Fig. 3

(51) 09-05 (11) **18081** (22) 2011 07 11 (21) 18496
 (73) KOZŁOWSKI ROMAN PRO 100 DRUKARNIA, Białystok, (PL)
 (72) KOZŁOWSKI ROMAN
 (54) Torba
 (55)



Fig. 1



Fig. 2

(51) 99-00 (11) **18082** (22) 2011 07 14 (21) 18505
 (73) ZIELONA BUDKA (MIELEC) SPÓŁKA Z OGRANICZONĄ
 ODPOWIEDZIALNOŚCIĄ, Mielec, (PL)
 (72) ZIEMBA KATARZYNA
 (54) Ornament opakowania
 (55)



FIG. 1



FIG. 2

(51) 09-05 (11) **18083** (22) 2011 04 15 (21) 18512
 (73) HANKA 1923 SŁODYCZE POLSKIE KOPCZYŃSCY SPÓŁKA
 JAWNA, Toruń, (PL)
 (72) KOŁODZIŃSKI WOJCIECH, OLEJNICZAK MICHAŁ
 (54) Opakowanie
 (55)

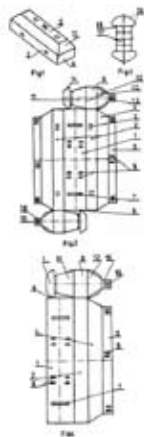

Fig. 1

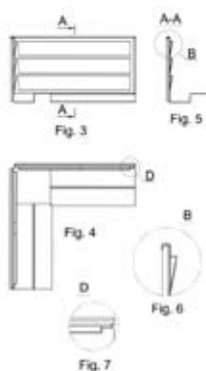

Fig. 2

(51) 99-00 (11) **18084** (22) 2011 07 25 (21) 18525
 (73) SEREK MARCIN SEMAR, Żywiec, (PL)
 (72) SEREK MARCIN
 (54) Opakowanie utylizacyjne
 (55)



(51) 25-02 (11) **18085** (22) 2011 07 29 (21) 18542
 (73) CZARNOTA ZBIGNIEW, Wola Rafałowska, (PL)
 (72) CZARNOTA ZBIGNIEW
 (54) Osłona przeciwwiatrowa klapy oddymiającej
 (55)



(51) 06-01 (11) **18086** (22) 2011 08 05 (21) 18571
 (73) PRZEDSIĘBIORSTWO PRODUKCYJNO-USŁUGOWO-
 HANDLOWE STOLAR DARIUSZ, KAZIMIERA, ROMUALD JURASIK
 SPÓŁKA JAWNA, Jankowy, (PL)

(72) JURASIK DARIUSZ
 (54) Kanapa tapicerowana
 (55)



(51) 06-01 (11) **18087** (22) 2011 08 05 (21) 18572
 (73) PRZEDSIĘBIORSTWO PRODUKCYJNO-USŁUGOWO-
 HANDLOWE STOLAR DARIUSZ, KAZIMIERA, ROMUALD JURASIK
 SPÓŁKA JAWNA, Jankowy, (PL)
 (72) JURASIK DARIUSZ
 (54) Kanapa tapicerowana
 (55)



(51) 26-05 (11) **18088** (22) 2011 08 08 (21) 18577
 (73) MAREK ŁUKASZ, Kęty, (PL)
 (72) MAREK ŁUKASZ
 (54) Abażur
 (55)

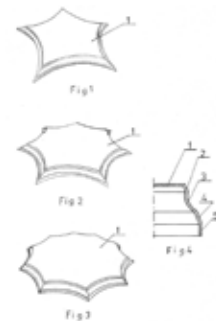

(51) 08-06 (11) **18089** (22) 2011 08 10 (21) 18584
 (73) DOMINO SPÓŁKA JAWNA E. ŚWISZCZ, Z. ŚWISZCZ,
 Dzierżoniów, (PL)
 (72) ŚWISZCZ EUGENIUSZ, ŚWISZCZ ZOFIA
 (54) Klamka typ G2
 (55)



(51) 09-05 (11) **18090** (22) 2011 08 16 (21) 18597
 (73) POLAK GRZEGORZ METO, Rzeszów, (PL)
 (72) POLAK GRZEGORZ
 (54) Ściana frontowa opakowania kuchennego ręcznika papierowego
 (55)



Fig. 1



Fig. 2

(51) 09-05 (11) **18091** (22) 2011 08 16 (21) 18599
 (73) POLAK GRZEGORZ METO, Rzeszów, (PL)
 (72) POLAK GRZEGORZ
 (54) Ściana frontowa opakowania papieru toaletowego
 (55)



(51) 09-03 (11) **18092** (22) 2011 08 16 (21) 18600
 (73) SZWABIS BEATA PRZEDSIĘBIORSTWO PRODUKCYJNO-
 -USŁUGOWO HANDLOWE PLASTPOM, Świdwin, (PL)
 (72) SZWABIS ROBERT
 (54) Pojemnik z maskownicą na produkty spożywcze
 (55)



Fig. 1



Fig. 2



Fig. 3

(51) 25-02 (11) **18093** (22) 2011 08 17 (21) 18606
 (73) WIMED OZNAKOWANIE DRÓG SPÓŁKA Z OGRANICZONĄ
 ODPOWIEDZIALNOŚCIĄ, Tuchów, (PL)
 (72) DĄBCZYŃSKI ZDZISŁAW

(54) Kratownica przestrzenna z czterema wzdłużnicami
 (55)



Fig. 4

(51) 25-02 (11) **18094** (22) 2011 08 17 (21) 18607
 (73) WIMED OZNAKOWANIE DRÓG SPÓŁKA Z OGRANICZONĄ
 ODPOWIEDZIALNOŚCIĄ, Tuchów, (PL)
 (72) DĄBCZYŃSKI ZDZISŁAW
 (54) Sześciostłupkowy, wysięgnikowy element wsporczy tablic pionowego oznakowania dróg
 (55)



Fig. 4

(51) 25-02 (11) **18095** (22) 2011 08 17 (21) 18608
 (73) WIMED OZNAKOWANIE DRÓG SPÓŁKA Z OGRANICZONĄ
 ODPOWIEDZIALNOŚCIĄ, Tuchów, (PL)
 (72) DĄBCZYŃSKI ZDZISŁAW
 (54) Dwunastostłupkowy, dwuramienny element wsporczy tablic pionowego oznakowania dróg
 (55)



Fig. 4

(51) 25-02 (11) **18096** (22) 2011 08 17 (21) 18609
 (73) WIMED OZNAKOWANIE DRÓG SPÓŁKA Z OGRANICZONĄ
 ODPOWIEDZIALNOŚCIĄ, Tuchów, (PL)

- (72) DĄBCZYŃSKI ZDZISŁAW
 (54) Osiemnastośłupkowy, dwuramienny element wsporczy tablic pionowego oznakowania dróg
 (55)



Fig. 4

- (51) 25-02 (11) **18097** (22) 2011 08 17 (21) 18610
 (73) WIMED OZNAKOWANIE DRÓG SPÓŁKA Z OGRANICZONĄ ODPOWIEDZIALNOŚCIĄ, Tuchów, (PL)
 (72) DĄBCZYŃSKI ZDZISŁAW
 (54) Dwunastośłupkowy, jednoramienny element wsporczy tablic pionowego oznakowania dróg
 (55)



Fig. 4

- (51) 25-02 (11) **18098** (22) 2011 08 17 (21) 18611
 (73) WIMED OZNAKOWANIE DRÓG SPÓŁKA Z OGRANICZONĄ ODPOWIEDZIALNOŚCIĄ, Tuchów, (PL)
 (72) DĄBCZYŃSKI ZDZISŁAW
 (54) Kratownica przestrzenna z sześcioma wzdłużnicami
 (55)

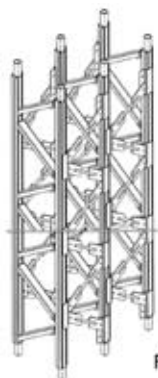

Fig. 4

- (51) 25-02 (11) **18099** (22) 2011 08 17 (21) 18612
 (73) WIMED OZNAKOWANIE DRÓG SPÓŁKA Z OGRANICZONĄ ODPOWIEDZIALNOŚCIĄ, Tuchów, (PL)
 (72) DĄBCZYŃSKI ZDZISŁAW

- (54) Kratownica przestrzenna z trzema wzdłużnicami
 (55)



Fig. 4

- (51) 09-01 (11) **18100** (22) 2011 08 24 (21) 18653
 (73) GLOBAL COSMED GROUP SPÓŁKA Z OGRANICZONĄ ODPOWIEDZIALNOŚCIĄ SPÓŁKA KOMANDYTOWA, Radom, (PL)
 (72) HOŁUBOWSKA BARBARA
 (54) Butelka
 (55)



- (51) 26-05 (11) **18101** (22) 2011 09 01 (21) 18679
 (73) KRÓL DONAT, Białogard, (PL); KRÓL DARIUSZ, Białogard, (PL)
 (72) KRÓL DONAT, KRÓL DARIUSZ
 (54) Profil montażowy gładki
 (55)



Fig. 1



Fig. 2



Fig. 3

- (51) 07-01 (11) **18102** (22) 2011 09 05 (21) 18687
 (73) KRAM POLSKA SPÓŁKA AKCYJNA, Pasłęk, (PL)
 (72) PRZYBYSZ ZBIGNIEW

(54) Kubek
(55)



Fig. 1



Fig. 2



Fig. 3

(51) 21-01 (11) **18103** (22) 2011 08 18 (21) 18634
(73) SUCHANEK MARIAN PRZEDSIĘBIORSTWO PRODUKCYJNO-
-HANDLOWE MARIO-INEX, Częstochowa, (PL)
(72) SUCHANEK MARIAN
(54) Kłoczek
(55)



Fig. 7

(51) 15-07 (11) **18104** (22) 2011 09 22 (21) 18752
(73) DORA METAL SPÓŁKA Z OGRANICZONĄ
ODPOWIEDZIALNOŚCIĄ, Czarnków, (PL)
(72) GARSTKA JACEK
(54) Łada ciągu wydawczego posiłków zimnych
(55)



(51) 07-02 (11) **18105** (22) 2011 09 22 (21) 18753
(73) DORA METAL SPÓŁKA Z OGRANICZONĄ
ODPOWIEDZIALNOŚCIĄ, Czarnków, (PL)
(72) GARSTKA JACEK
(54) Łada ciągu wydawczego posiłków gorących
(55)



(51) 09-02 (11) **18106** (22) 2011 09 22 (21) 18754
(73) MARSEPLAST SPÓŁKA Z OGRANICZONĄ
ODPOWIEDZIALNOŚCIĄ, Niepołomice, (PL)
(72) JANIK ŁUKASZ
(54) Zbiornik opryskiwacza rolniczego
(55)

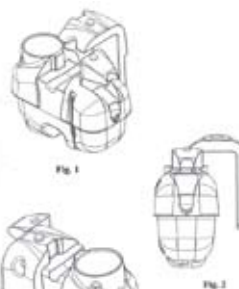

Fig. 1

Fig. 2

Fig. 3

(51) 25-02 (11) **18107** (22) 2011 09 23 (21) 18759
(73) WIMED OZNAKOWANIE DRÓG SPÓŁKA Z OGRANICZONĄ
ODPOWIEDZIALNOŚCIĄ, Tuchów, (PL)
(72) DĄBCZYŃSKI ZDZISŁAW
(54) Słup kratownicowy z czterema słupkami
(55)



Fig. 4

(51) 20-02 (11) **18108** (22) 2011 09 23 (21) 18760
(73) WIMED OZNAKOWANIE DRÓG SPÓŁKA Z OGRANICZONĄ
ODPOWIEDZIALNOŚCIĄ, Tuchów, (PL)
(72) DĄBCZYŃSKI ZDZISŁAW
(54) Tablica panelowa
(55)

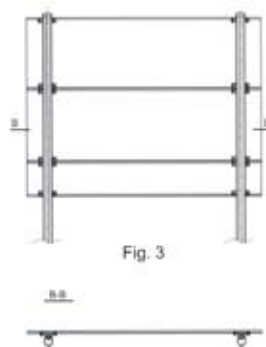

Fig. 3

Fig. 4

(51) 25-02 (11) **18109** (22) 2011 09 23 (21) 18761
(73) WIMED OZNAKOWANIE DRÓG SPÓŁKA Z OGRANICZONĄ
ODPOWIEDZIALNOŚCIĄ, Tuchów, (PL)
(72) DĄBCZYŃSKI ZDZISŁAW

(54) Słup kratownicowy z sześcioma wzdłużnicami
(55)



Fig. 4

(51) 25-02 (11) **18110** (22) 2011 09 23 (21) 18762
(73) WIMED OZNAKOWANIE DRÓG SPÓŁKA Z OGRANICZONĄ
ODPOWIEDZIALNOŚCIĄ, Tuchów, (PL)
(72) DĄBCZYŃSKI ZDZISŁAW
(54) Słup kratownicowy z trzema słupkami
(55)



Fig. 4

(51) 15-03 (11) **18111** (22) 2011 09 23 (21) 18764
(73) BIARDZKI SŁAWOMIR ZAKŁAD MECHANIKI MASZYN
I URZĄDZEŃ ROLNICZYCH, Zbuczyn, (PL)
(72) BIARDZKI SŁAWOMIR
(54) Opryskiwacz, zwłaszcza rolniczy
(55)



Fig. 1



Fig. 2

(51) 06-01 (11) **18112** (22) 2011 09 27 (21) 18774
(73) LIBERACKI MAREK LIBRO, Lubawa, (PL)
(72) MATUSIAK DARIUSZ

(54) Sofa
(55)



Fig. 1

(51) 06-01 (11) **18113** (22) 2011 09 27 (21) 18775
(73) LIBERACKI MAREK LIBRO, Lubawa, (PL)
(72) MATUSIAK DARIUSZ
(54) Mebel tapicerowany
(55)

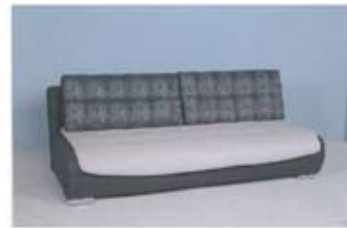

Fig. 2

(51) 06-01 (11) **18114** (22) 2011 09 27 (21) 18776
(73) LIBERACKI MAREK LIBRO, Lubawa, (PL)
(72) MATUSIAK DARIUSZ
(54) Sofa
(55)



Fig. 1

(51) 08-01 (11) **18115** (22) 2011 09 27 (21) 18778
(73) CHUDY JOANNA GLAS HIT EKSPORT IMPORT,
Wręczyca Wielka, (PL)
(72) CHUDY JOANNA, CHUDY GRZEGORZ
(54) Zgarniacz
(55)



(51) 08-06 (11) **18116** (22) 2011 10 03 (21) 18797
 (73) DOMINO SPÓŁKA JAWNA EUGENIUSZ ŚWISZCZ, ZOFIA ŚWISZCZ, Dzierżoniów, (PL)
 (72) ŚWISZCZ EUGENIUSZ, ŚWISZCZ ZOFIA
 (54) Klamka typ H1
 (55)



(51) 05-05 (11) **18117** (22) 2011 10 03 (21) 18800
 (73) SIENKIEWICZ JAN FIRMA HANDLOWA ZAWISZA, Hajnówka, (PL)
 (72) SIENKIEWICZ JAN
 (54) Tkanina obiciowa
 (55)



Fig. 1

(51) 05-05 (11) **18118** (22) 2011 10 03 (21) 18800
 (73) SIENKIEWICZ JAN FIRMA HANDLOWA ZAWISZA, Hajnówka, (PL)
 (72) SIENKIEWICZ JAN
 (54) Tkanina obiciowa
 (55)



Fig. 1



Fig. 1

(51) 06-01 (11) **18119** (22) 2011 10 05 (21) 18805
 (73) FABRYKA MEBLI GALA COLLEZIONE SPÓŁKA Z OGRANICZONĄ ODPOWIEDZIALNOŚCIĄ, Lisi Ogon, (PL)
 (72) PAWŁOWSKI IRENEUSZ, HOFFMANN WOJCIECH
 (54) Kanapa narożna
 (55)



Fig. 1



Fig. 2



Fig. 3



Fig. 4



Fig. 5



Fig. 6

(51) 15-99 (11) **18120** (22) 2011 10 19 (21) 18845
 (73) FABRYKA URZĄDZEŃ SPECJALNYCH SPÓŁKA Z OGRANICZONĄ ODPOWIEDZIALNOŚCIĄ, Inwałd, (PL)
 (72) GIBAS ALFRED
 (54) Przekładnia napędu alternatywnego
 (55)

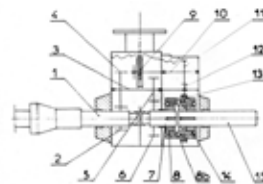

Fig. 1

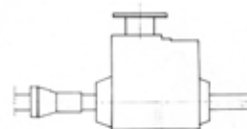

Fig. 2

(51) 15-99 (11) **18121** (22) 2011 10 20 (21) 18848
 (73) FABRYKA URZĄDZEŃ SPECJALNYCH SPÓŁKA Z OGRANICZONĄ ODPOWIEDZIALNOŚCIĄ, Inwałd, (PL)
 (72) GIBAS ALFRED
 (54) Dozownik materiałów sypkich i granulowanych
 (55)

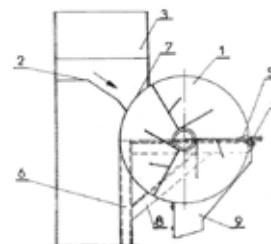

Fig. 1

(51) 15-99 (11) **18122** (22) 2011 10 20 (21) 18849
 (73) SANDMIX SPÓŁKA Z OGRANICZONĄ ODPOWIEDZIALNOŚCIĄ SPÓŁKA KOMANDYTOWA, Nowe Siołkowice, (PL)
 (72) BUCZEK ANDRZEJ
 (54) Mieszalnik
 (55)

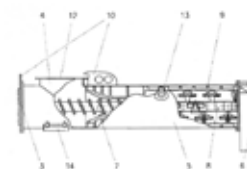

Fig. 1

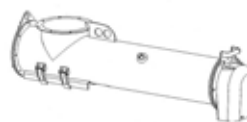

Fig. 1



Fig. 1

(51) 23-02 (11) **18123** (22) 2011 09 10 (21) 18720
 (73) NTB SPÓŁKA Z OGRANICZONĄ ODPOWIEDZIALNOŚCIĄ, Głogów Małopolski, (PL)

(72) TWARDZIK MACIEJ
 (54) Zestaw urządzeń kąpielowych
 (55)

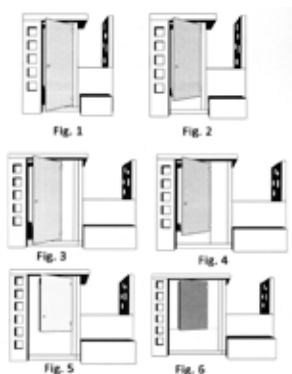

(51) 25-02 (11) **18124** (22) 2011 09 12 (21) 18724
 (73) ANWIS A.G. WIŚNIEWSCY SPÓŁKA JAWNA, Włocławek, (PL)
 (72) WIŚNIEWSKI ANTONI
 (54) Profil osłonowy rolety
 (55)



(51) 19-08 (11) **18125** (22) 2011 09 12 (21) 18726
 (73) WAWEL SPÓŁKA AKCYJNA, Kraków, (PL)
 (72) PIETRUSZEWSKA IZABELA
 (54) Ściana frontowa opakowania słodczy
 (55)



(51) 14-02 (11) **18126** (22) 2011 09 12 (21) 18727
 (73) ZAKŁAD PRODUKCJI AUTOMATYKI SIECIOWEJ SPÓŁKA AKCYJNA, Przygórze, (PL)
 (72) ŚWIDERSKI PIOTR
 (54) Mikroprocesorowy panel kontroli i sterowania
 (55)

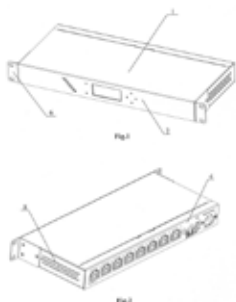

(51) 13-03 (11) **18127** (22) 2011 03 08 (21) 17956
 (73) ZNAMIROWSKI JERZY, Kraków, (PL)
 (72) ADAMCZEWSKI MAREK STANISŁAW
 (54) Przedłużacz wielogniazdowy
 (55)

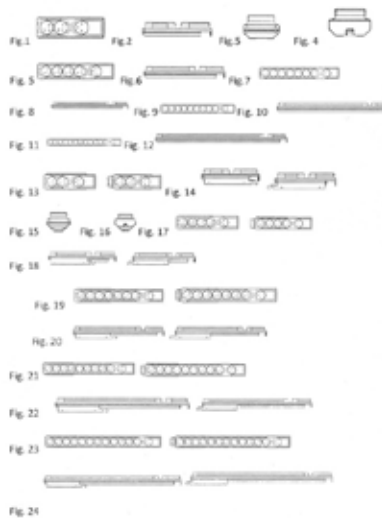

(51) 06-04 (11) **18128** (22) 2011 06 27 (21) 18402
 (73) INWEST AP SPÓŁKA Z OGRANICZONĄ ODPOWIEDZIALNOŚCIĄ, Suchy Las, (PL)
 (72) BEKASIAK SŁAWOMIR
 (54) Zestaw mebli ekspozycyjnych
 (55)



(51) 99-00 (11) **18129** (22) 2011 08 08 (21) 18579
 (73) PORTICO PROJECT MANAGEMENT SPÓŁKA Z OGRANICZONĄ ODPOWIEDZIALNOŚCIĄ I WSPÓLNICY SPÓŁKA KOMANDYTOWA, Warszawa, (PL)
 (72) WILCZYŃSKA MAGDALENA
 (54) Znak graficzny
 (55)



Fig.1

(51) 22-01 (11) **18130** (22) 2011 08 12 (21) 18586
 (73) FABRYKA BRONI ŁUCZNIK RADOM SPÓŁKA Z OGRANICZONĄ ODPOWIEDZIALNOŚCIĄ, Radom, (PL)
 (72) PAWLAK JANUSZ, MADEJ PAWEŁ

(54) Zatrask magazynka broni strzeleckiej
(55)



(51) 01-01 (11) **18131** (22) 2011 08 25 (21) 18659
(30) 00 1826694-0001 2011 02 25 (EM)
(30) 00 1826694-0002 2011 02 25 (EM)
(73) LOTTE WEDEL SPÓŁKA Z OGRANICZONĄ
ODPOWIEDZIALNOŚCIĄ, Warszawa, (PL)
(72) PROFUS JANUSZ
(54) Wielościenny wyrób cukierniczy pokryty czekoladą
(55)



Fig. 1



Fig. 5

(51) 01-01 (11) **18132** (22) 2011 08 25 (21) 18660
(30) 00 1826694-0003 2011 02 25 (EM)
(73) LOTTE WEDEL SPÓŁKA Z OGRANICZONĄ
ODPOWIEDZIALNOŚCIĄ, Warszawa, (PL)
(72) PROFUS JANUSZ
(54) Wielościenny wyrób cukierniczy
(55)



Fig. 1



Fig. 2

(51) 02-04 (11) **18133** (22) 2011 09 07 (21) 18712
(73) EXSUD SPÓŁKA Z OGRANICZONĄ ODPOWIEDZIALNOŚCIĄ,
Wodna/Okonek, (PL)
(72) NYMON CALVIN, ESQUENET CHARLOTTE

(54) But
(55)



Fig. 1



Fig. 2



Fig. 3



Fig. 4



Fig. 5



Fig. 6



Fig. 7



Fig. 8

(51) 22-01 (11) **18134** (22) 2011 08 12 (21) 18589
(73) FABRYKA BRONI ŁUCZNIK RADOM SPÓŁKA Z OGRANICZONĄ
ODPOWIEDZIALNOŚCIĄ, Radom, (PL)
(72) MADEJ PAWEŁ, PAWLAK JANUSZ
(54) Bezpiecznik broni strzeleckiej
(55)

Fig. 1

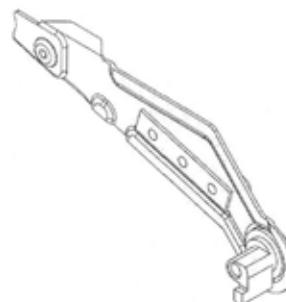

(51) 25-03 (11) **18135** (22) 2010 06 07 (21) 16673
(73) Przedsiębiorstwo Wielobranżowe Marcin Osses, Kowanówko, (PL)
(72) Osses Marcin
(54) Pawilon
(55)

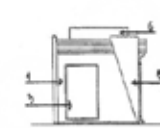

FIG. 1

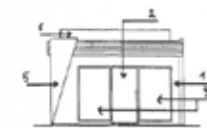

FIG. 2

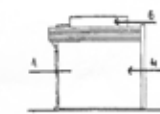

FIG. 3

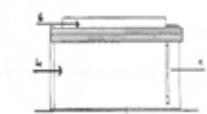
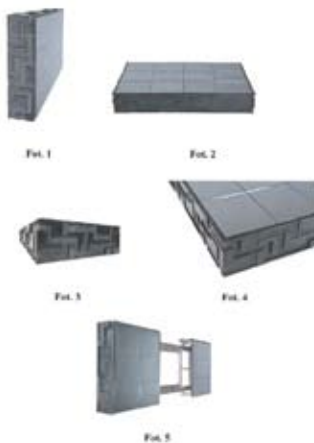

FIG. 4

(51) 14-99 (11) **18136** (22) 2011 07 05 (21) 18469
(73) KRÓL SEBASTIAN BARTŁOMIEJ, Pęczeryzno, (PL)
(72) KRÓL SEBASTIAN BARTŁOMIEJ

(54) Zabudowa telewizora LCD
(55)



(51) 06-01 (11) **18137** (22) 2011 07 29 (21) 18535
(73) PRZEDSIĘBIORSTWO PRODUKCYJNO USŁUGOWO
HANDLOWE DOMEL SPÓŁKA JAWNA ZBIGNIEW, JACEK, TOMASZ
DOBIEŃ ZAKŁAD PRACY CHRONIONEJ, Kępno, (PL)
(72) DOBIEŃ TOMASZ
(54) Zestaw mebli
(55)

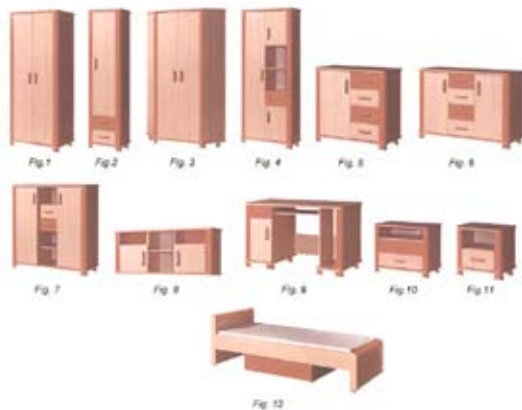

(51) 25-99 (11) **18138** (22) 2010 11 10 (21) 17419
(73) ECOTEC POLSKA SPÓŁKA Z OGRANICZONĄ
ODPOWIEDZIALNOŚCIĄ, Warszawa, (PL)
(72) DECHOW UWE
(54) Stromy wał ziemny w konstrukcji ze stali ocynkowanej
(55)



(51) 15-01 (11) **18139** (22) 2011 03 04 (21) 17948
(73) FUKS JAN, Sanok, (PL)
(72) FUKS JAN

(54) Niesynchroniczna turbina wiatrowa w układzie dwóch łopaty przelotowych
(55)



Fig. 4

(51) 29-02 (11) **18140** (22) 2011 05 11 (21) 18253
(73) SPÓŁDZIELNIA INWALIDÓW ZGODA ZAKŁAD PRACY
CHRONIONEJ, Konstancin Łódzki, (PL)
(72) KUDAJ JAN, MŁOCEK ANDRZEJ, FISZER IGOR
(54) Półmaska filtrująca
(55)



Fig. 1

Fig. 2



Fig. 3

Fig. 4

(51) 25-01 (11) **18141** (22) 2011 03 08 (21) 17958
(73) SPÓŁKA CIEPŁOWNICZO-ENERGETYCZNA JAWORZNO III
SPÓŁKA Z OGRANICZONĄ ODPOWIEDZIALNOŚCIĄ, Jaworzno, (PL)
(72) CIOSEK TOMASZ, GĘBAŁA STANISŁAW
(54) Segment osłony rury ciepłowniczej
(55)

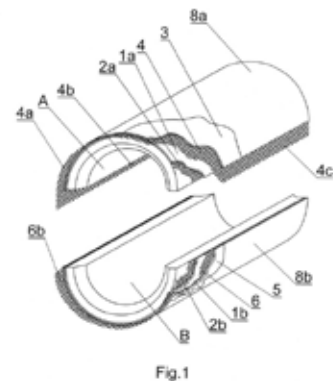
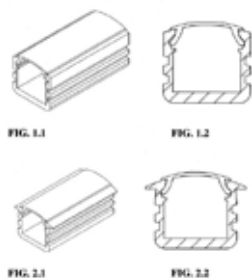

Fig. 1

(51) 26-05 (11) **18142** (22) 2011 03 22 (21) 18013
(73) ALU-LED, RYSZARD WOJTASIK, KRZYSZTOF TOMKÓW
SPÓŁKA CYWILNA, Pielnia, (PL)
(72) TOMKÓW KRZYSZTOF

(54) Oprawa dla taśmy LED
(55)



(51) 15-01 (11) **18143** (22) 2011 08 09 (21) 18582
(73) ZIEMAK MICHAŁ EMNET, Elbląg, (PL)
(72) ZIEMAK MICHAŁ
(54) Wirnik turbiny wodnej
(55)

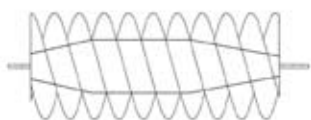

(51) 06-03 (11) **18144** (22) 2011 05 18 (21) 18275
(73) WAŁĘDZIAK MAGDALENA, Warszawa, (PL)
(72) WAŁĘDZIAK MAGDALENA
(54) Stolik kawowy z czterema pufami
(55)



(51) 20-03 (11) **18145** (22) 2011 06 13 (21) 18369
(73) IPER SPÓŁKA Z OGRANICZONĄ ODPOWIEDZIALNOŚCIĄ, Poznań, (PL)
(72) POLACZEK IRENEUSZ
(54) Konstrukcja nośnia planszy informacyjno-reklamowej
(55)

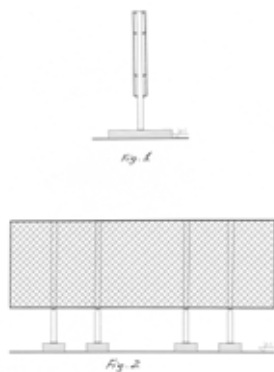

(51) 99-00 (11) **18146** (22) 2011 06 25 (21) 18425
(73) DELIC-POL SPÓŁKA AKCYJNA, Kamyk, (PL)
(72) CZUPRYNA MAREK, CZUPRYNA ZBIGNIEW
(54) Symbol graficzny oznaczający produkt piekarniczy
(55)



(51) 23-01 (11) **18147** (22) 2011 06 30 (21) 18442
(73) AQUER MACIEJ DYBA, JAROSŁAW KRAM, SPÓŁKA JAWNA, Mikuszowice, (PL)
(72) KRAM JAROSŁAW, DYBA MACIEJ
(54) Kłapowy korpus uszczelki zaworu zwrotnego
(55)



(51) 23-02 (11) **18148** (22) 2011 09 05 (21) 18689
(73) GTV SPÓŁKA Z OGRANICZONĄ ODPOWIEDZIALNOŚCIĄ SPÓŁKA KOMANDYTOWA, Pruszków, (PL)
(72) PIŁKA IWONA, PIŁKA WOJCIECH
(54) Wieszak podwójny
(55)

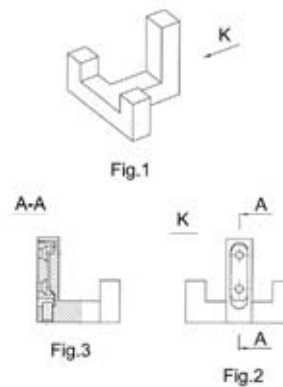

(51) 23-02 (11) **18149** (22) 2011 09 05 (21) 18690
(73) GTV SPÓŁKA Z OGRANICZONĄ ODPOWIEDZIALNOŚCIĄ SPÓŁKA KOMANDYTOWA, Pruszków, (PL)
(72) PIŁKA IWONA, PIŁKA WOJCIECH

(54) Wieszak pojedynczy
(55)

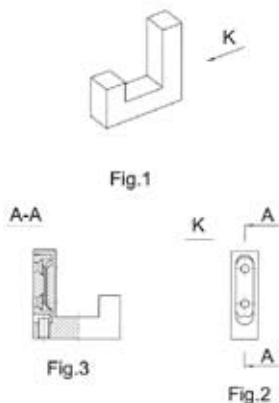

(51) 26-05 (11) **18150** (22) 2011 09 05 (21) 18702
(73) GTV SPÓŁKA Z OGRANICZONĄ ODPOWIEDZIALNOŚCIĄ
SPÓŁKA KOMANDYTOWA, Pruszków, (PL)
(72) PIŁKA IWONA, PIŁKA WOJCIECH
(54) Oprawa oświetleniowa LED
(55)

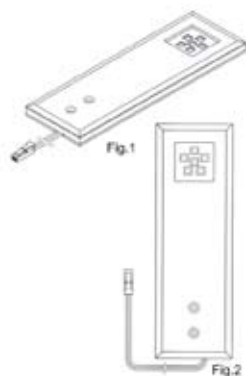

(51) 26-05 (11) **18151** (22) 2011 09 05 (21) 18703
(73) GTV SPÓŁKA Z OGRANICZONĄ ODPOWIEDZIALNOŚCIĄ
SPÓŁKA KOMANDYTOWA, Pruszków, (PL)
(72) PIŁKA IWONA, PIŁKA WOJCIECH
(54) Oprawa oświetleniowa LED
(55)

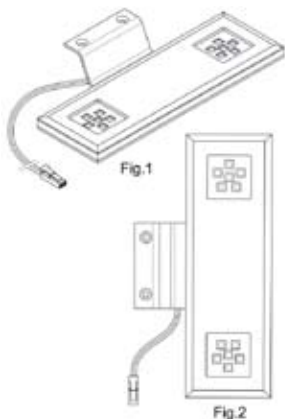

(51) 26-05 (11) **18152** (22) 2011 09 05 (21) 18704
(73) GTV SPÓŁKA Z OGRANICZONĄ ODPOWIEDZIALNOŚCIĄ
SPÓŁKA KOMANDYTOWA, Pruszków, (PL)
(72) PIŁKA IWONA, PIŁKA WOJCIECH

(54) Oprawa oświetleniowa LED
(55)

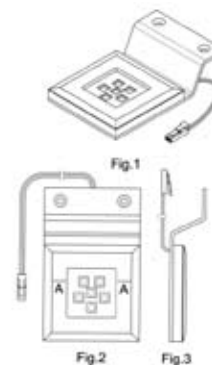

(51) 26-05 (11) **18153** (22) 2011 09 05 (21) 18705
(73) GTV SPÓŁKA Z OGRANICZONĄ ODPOWIEDZIALNOŚCIĄ
SPÓŁKA KOMANDYTOWA, Pruszków, (PL)
(72) PIŁKA IWONA, PIŁKA WOJCIECH
(54) Oprawa oświetleniowa LED
(55)

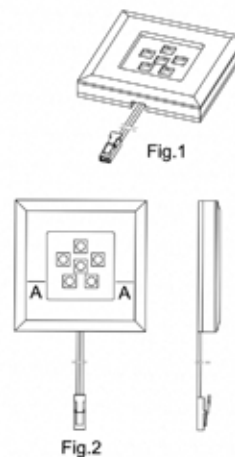

(51) 26-05 (11) **18154** (22) 2011 09 05 (21) 18706
(73) GTV SPÓŁKA Z OGRANICZONĄ ODPOWIEDZIALNOŚCIĄ
SPÓŁKA KOMANDYTOWA, Pruszków, (PL)
(72) PIŁKA IWONA, PIŁKA WOJCIECH
(54) Oprawa oświetleniowa LED
(55)



(51) 26-05 (11) **18155** (22) 2011 09 05 (21) 18707
(73) GTV SPÓŁKA Z OGRANICZONĄ ODPOWIEDZIALNOŚCIĄ
SPÓŁKA KOMANDYTOWA, Pruszków, (PL)
(72) PIŁKA IWONA, PIŁKA WOJCIECH

(54) Podszafkowa oprawa oświetleniowa LED
(55)

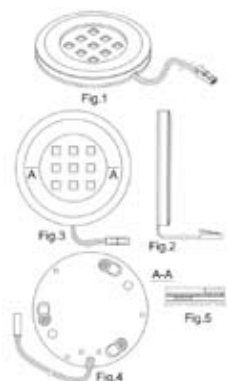

(51) 09-01 (11) **18156** (22) 2011 05 30 (21) 18309

(73) Galaxy Invests LTD, Moskwa, (RU)

(72) GIDKOV VIKTOR PAVLOVICH

(54) Butelka

(55)

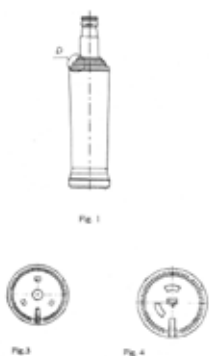

194

WPISY I ZMIANY W REJESTRZE WZORÓW PRZEMYSŁOWYCH (nieuwzględnione w innych samodzielnych ogłoszeniach)

Poniższe zestawienie zawiera kolejno: numer rejestracji wzoru przemysłowego, datę wpisu, oznaczenie rubryki, w której dokonano wpisu lub zmiany oraz treść wpisu. Poszczególne rubryki rejestru wzorów przemysłowych zawierają następujące dane:

rubryka A - nazwisko i imię albo nazwa, miejsce zamieszkania albo siedziba uprawnionego z prawa z rejestracji wzoru przemysłowego (miejscowość, kraj) oraz numer identyfikacji podatkowej NIP, a także numer PESEL albo numer identyfikacyjny REGON, o ile zgłaszający je wskazał,

rubryka B - przedmiot wzoru przemysłowego,

rubryka C - nazwisko i imię twórcy wzoru przemysłowego oraz jego miejsce zamieszkania (miejscowość, kraj),

rubryka D - prawa ograniczające prawo z rejestracji,

rubryka E - wnioski o unieważnienie i sprzeciwy oraz decyzje dotyczące danego prawa z rejestracji,

rubryka F - data unieważnienia lub data i przyczyna wygaśnięcia prawa z rejestracji.

Uwaga: Publikacji podlegają: zmiana uprawnionego, twórcy, zmiana nazwy uprawnionego, prawa ograniczające prawo z rejestracji wzoru przemysłowego, sprostowania istotnych pomyłek.

1473 2012 01 04 A. Wprowadzono zmianę uprawnionego przez wykreślenie wpisu: AGA LIGHT Spółka Akcyjna, Jacentów,

Polska i dokonanie wpisu: LUXIONA POLAND SPÓŁKA AKCYJNA, Jacentów, Polska 290579156

1859 2012 04 12 D. Dokonano wpisu: „Na mocy umowy z dnia 27 grudnia 2010 r. udzielono licencji pełnej i wyłącznej na korzystanie z prawa z rejestracji wzoru przemysłowego przez spółkę Galeco Sp. z o.o., Balice, Polska na czas nieokreślony.”

3098 2012 01 04 A. Wprowadzono zmianę uprawnionego przez wykreślenie wpisu: Mincer Andrzej, 00-528 Warszawa Hoża 52 m 31, Polska i dokonanie wpisu: „JANNEL COMPANY POLSKA MINCER I SPÓŁKA” SPÓŁKA JAWNA, Pęcice, Polska

4682 2012 01 04 A. Wprowadzono zmianę uprawnionego przez wykreślenie wpisu: AGA LIGHT S.A., 27-580 Sadowie Jacentów 167, Polska 290579156 i dokonanie wpisu: LUXIONA POLAND SPÓŁKA AKCYJNA, Jacentów, Polska 290579156

5630 2012 01 04 A. Wprowadzono zmianę uprawnionego przez wykreślenie wpisu: NEOPLAN Bus GmbH, Pilsting, Niemcy i dokonanie wpisu: MAN Nutzfahrzeuge AG, Monachium, Niemcy

6376 2012 01 11 A. Wprowadzono zmianę uprawnionego przez wykreślenie wpisu: E. Wedel spółka z ograniczoną odpowiedzialnością, Warszawa, Polska 142079650 i dokonanie wpisu: LOTTE WEDEL SPÓŁKA Z OGRANICZONĄ ODPOWIEDZIALNOŚCIĄ, Warszawa, Polska 142078650

6826 2012 01 11 A. Wprowadzono zmianę uprawnionego przez wykreślenie wpisu: GRUPA DELIC - POL Spółka z ograniczoną odpowiedzialnością, Kamyk, Polska 574-18-40-753 i dokonanie wpisu: DELIC - POL SPÓŁKA AKCYJNA, Kamyk, Polska 151544332

8517 2012 04 12 D. Dokonano wpisu: „Na mocy umowy z dnia 27 grudnia 2010 r. udzielono licencji pełnej i wyłącznej na korzystanie z prawa z rejestracji wzoru przemysłowego przez spółkę Galeco Sp. z o.o., Balice, Polska na czas nieokreślony.”

9182 2012 01 11 A. Wprowadzono zmianę uprawnionego przez wykreślenie wpisu: GRUPA DELIC - POL Spółka z ograniczoną odpowiedzialnością, Kamyk, Polska 574-18-40-753, 151544220 i dokonanie wpisu: DELIC - POL SPÓŁKA AKCYJNA, Kamyk, Polska 151544332

10141 2012 04 12 D. Dokonano wpisu: „Na mocy umowy z dnia 27 grudnia 2010 r. udzielono licencji pełnej i wyłącznej na korzystanie z prawa z rejestracji wzoru przemysłowego przez spółkę Galeco Sp. z o.o., Balice, Polska na czas nieokreślony.”

10321 2012 01 11 A. Wprowadzono zmianę uprawnionego przez wykreślenie wpisu: „DGS” S.A., Włocławek, Polska 911361543 i dokonanie wpisu: „GUALA CLOSURES DGS POLAND” SPÓŁKA AKCYJNA, Włocławek, Polska 911361543

10484 2012 01 05 A. Wprowadzono zmianę uprawnionego przez wykreślenie wpisu: „DGS” S.A., Włocławek, Polska 911361543 i dokonanie wpisu: „GUALA CLOSURES DGS POLAND” SPÓŁKA AKCYJNA, Włocławek, Polska 911361543

11346, 11347 2012 01 05 A. Wprowadzono zmianę uprawnionego przez wykreślenie wpisu: Oskar International Polska Sp. z o.o., Gdańsk, Polska 192622385 i dokonanie wpisu: MENEGON SPÓŁKA Z OGRANICZONĄ ODPOWIEDZIALNOŚCIĄ, Mokry Dwór, Polska 192622385

11826 2012 01 05 A. Wprowadzono zmianę uprawnionego przez wykreślenie wpisu: „DGS” S.A., Włocławek, Polska 911361543 i dokonanie wpisu: „GUALA CLOSURES DGS POLAND” SPÓŁKA AKCYJNA, Włocławek, Polska 911361543

11827 2012 01 12 A. Wprowadzono zmianę uprawnionego przez wykreślenie wpisu: „DGS” S.A., Włocławek, Polska 911361543 i dokonanie wpisu: „GUALA CLOSURES DGS POLAND” SPÓŁKA AKCYJNA, Włocławek, Polska 911361543

12179 2012 01 17 A. Wprowadzono zmianę uprawnionego przez wykreślenie wpisu: Inpost Sp. z o.o., Kraków, Polska 120246484 FIBRA-HALLO.pl Sp. z o.o., Kraków, Polska i dokonanie

wpisu: INPOST SPÓŁKA Z OGRANICZONĄ ODPOWIEDZIALNOŚCIĄ, Kraków, Polska 120246484 MASS MAILING INTEGRATED SPÓŁKA Z OGRANICZONĄ ODPOWIEDZIALNOŚCIĄ, Warszawa, Polska 120179049

12193 2012 01 12 A. Wprowadzono zmianę uprawnionego przez wykreślenie wpisu: „DGS” S.A., Włocławek, Polska 911361543 i dokonanie wpisu: „GUALA CLOSURES DGS POLAND” SPÓŁKA AKCYJNA, Włocławek, Polska 911361543

12432 2012 01 12 A. Wprowadzono zmianę uprawnionego przez wykreślenie wpisu: AGA LIGHT S.A., Jacentów, Polska 290579156 i dokonanie wpisu: LUXIONA POLAND SPÓŁKA AKCYJNA, Jacentów, Polska 290579156

12444, 12824 2012 01 12 A. Wprowadzono zmianę uprawnionego przez wykreślenie wpisu: Oskar International Polska Sp. z o.o., Gdańsk, Polska 192622385 i dokonanie wpisu: MENEGON SPÓŁKA Z OGRANICZONĄ ODPOWIEDZIALNOŚCIĄ, Mokry Dwór, Polska 192622385

13194 2012 01 11 A. Wprowadzono zmianę uprawnionego przez wykreślenie wpisu: „LIND-POL” Sp. z o.o., Kamyk, Polska 151544220 i dokonanie wpisu: GRUPA DELIC - POL Spółka z ograniczoną odpowiedzialnością, Kamyk, Polska, 151544220

13194 2012 01 11 A. Wprowadzono zmianę uprawnionego przez wykreślenie wpisu: GRUPA DELIC - POL Spółka z ograniczoną odpowiedzialnością, Kamyk, Polska, 151544220 i dokonanie wpisu: DELIC - POL SPÓŁKA AKCYJNA, Kamyk, Polska 151544332

13795 2012 01 12 A. Wprowadzono zmianę uprawnionego przez wykreślenie wpisu: Aga Light S.A., Jacentów, Polska 290579156 i dokonanie wpisu: LUXIONA POLAND SPÓŁKA AKCYJNA, Jacentów, Polska 290579156

14714, 15407 2012 01 10 A. Wprowadzono zmianę uprawnionego przez wykreślenie wpisu: H.J. HEINZ POLSKA S.A., Pudliszki, Polska 410228154 i dokonanie wpisu: HJ HEINZ MARKETING POLSKA SPÓŁKA Z OGRANICZONĄ ODPOWIEDZIALNOŚCIĄ, Warszawa, Polska 121423882

16494, 16495 2012 01 10 A. Wprowadzono zmianę uprawnionego przez wykreślenie wpisu: H.J. Heinz Polska Spółka Akcyjna, Pudliszki, Polska 410228154 i dokonanie wpisu: HJ HEINZ MARKETING POLSKA SPÓŁKA Z OGRANICZONĄ ODPOWIEDZIALNOŚCIĄ, Warszawa, Polska 121423882

16780 2012 01 10 A. Wprowadzono zmianę uprawnionego przez wykreślenie wpisu: SPÓŁDZIELNIA MLECZARSKA „OSTROŁĘKA”, Ostrołęka, Polska 000820795 i dokonanie wpisu: OKRĘGOWA SPÓŁDZIELNIA MLECZARSKA W PIĄTNICY, Piątnica, Polska 000827774

16927 2012 01 10 A. Wprowadzono zmianę uprawnionego przez wykreślenie wpisu: H.J. Heinz Polska Spółka Akcyjna, Pudliszki, Polska 410228154 i dokonanie wpisu: HJ HEINZ MARKETING POLSKA SPÓŁKA Z OGRANICZONĄ ODPOWIEDZIALNOŚCIĄ, Warszawa, Polska 121423882

195

DECYZJE STWIERDZAJĄCE WYGAŚNIĘCIE DECYZJI O UDZIELENIU PRAWA Z REJESTRACJI

Poniższe zestawienie zawiera numer zgłoszenia wzoru przemysłowego.

17537	17868	18068
17771	17869	18070
17772	17966	18071
17777	18050	18157

196

DECYZJE O WYGAŚNIĘCIU PRAWA Z REJESTRACJI

Poniższe zestawienie zawiera kolejno: numer rejestracji wzorów przemysłowych i datę wygaśnięcia prawa z rejestracji.

6386	2008 08 27	8383	2009 08 03
6907	2009 02 05	8418	2009 07 26
8058	2009 08 16	8529	2009 07 19
8072	2009 08 19	8530	2009 07 19
8091	2009 07 30	8531	2009 07 19
8092	2009 07 30	8532	2009 07 19
8098	2009 08 19	8533	2009 07 19
8137	2009 08 13	8578	2009 08 16
8138	2009 08 16	8822	2009 07 29
8139	2009 08 17	9031	2009 07 13
8143	2009 08 15	9033	2009 07 13
8156	2009 08 19	9036	2009 07 13
8178	2009 08 12	9537	2010 03 29
8196	2009 08 12	9538	2010 03 29
8222	2009 08 12	9540	2010 03 29
8253	2009 08 03	9590	2010 03 29
8281	2009 07 26	9926	2010 10 19
8290	2009 08 03	10609	2011 02 20
8300	2009 08 13	10680	2009 08 13
8315	2009 08 02		

D. ZNAKI TOWAROWE

Cyfrowe kody identyfikacyjne (wg normy WIPO ST. 60), które poprzedzają informacje o dokonanej rejestracji oznaczają:

- (111) – numer prawa ochronnego
- (151) – data wydania decyzji o udzieleniu prawa ochronnego
- (210) – numer zgłoszenia
- (220) – data zgłoszenia (w przypadku konwersji – oznaczono literą K – jest to data od której liczy się okres ochrony na terenie Polski)
- (441) – data ogłoszenia o zgłoszeniu
- (510) – wykaz towarów
- (511) – klasy towarowe
- (531) – symbol klasyfikacji elementów graficznych znaku
- (540) – określenie znaku towarowego ze wskazaniem kolorów
- (551) – wskazanie kategorii znaku towarowego lub udzielonego prawa jeżeli dotyczy wspólnego prawa ochronnego, wspólnego znaku towarowego albo wspólnego znaku towarowego gwarancyjnego
- (732) – nazwisko i imię lub nazwę uprawnionego, jego miejsce zamieszkania lub siedzibę oraz kod kraju

197

REJESTRACJA

(od nr 243 001 do nr 243 880)

(111) **243001** (220) 2006 10 09 (210) 316369
 (151) 2011 10 21 (441) 2007 01 22
 (732) GOODBABY CHILD PRODUCTS CO., LTD., Kunshan Economic & Technical Development Zone, CN.
 (540)

Goodbaby

(531) 27.5.1
 (510), (511) **09** stoliki laboratoryjne, tablice świetlne, **10** rolatory, **12** wózki dziecięce, wózki meblowe, wózki dla niemowląt, fotele samochodowe dla dzieci, pokrycia na wózki dziecięce, rowery, rowery trójkołowe, pojazdy elektryczne, motocykle, wózki bagażowe, wózki podróżne dla dzieci, opony dla pojazdów, pompki do rowerów, fotele bezpieczeństwa dla dzieci i niemowląt do pojazdów do transportu lądowego, powietrznego i wodnego oraz części do nich, wózki inwalidzkie nie napędzane mechanicznie, przyczepy i półprzyczepy, **20** chodziki dla dzieci, wysokie krzesła dla dzieci, bujane fotele dla dzieci, kosze na śmieci z drewna lub tworzyw sztucznych, poduszki, jaśki, kojce dla niemowląt, łóżeczka dla dzieci, materace do łóżeczek, słomki do napojów, wentylatory do użytku osobistego nieelektryczne, złącza meblowe niemetalowe; meble dziecięce i skrzynie meblowe, bariery do łóżek, komody, stoliki nocne, biurka, sofy, kredensy, krzesła, szafki na książki, skrzynie na odzież, meble, wieszaki, szeslongi, fotele, fotele fryzjerskie, biurka, stoły, stoły garderobiane z trzema lustrami, stoły do jadalni, stoły do masażu, toaletki, sofy, szafki na akta, szafki na buty, szafki na lekarstwa, szafki na herbatę, stojaki na kapelusze, półki na książki, stojaki do wystawiania gazet, wieszaki na odzież, stojaki na parasole, skrzynie na odzież, lustra, ramy do obrazów, bambusowe zaciski na kable, zamki inne niż elektryczne-niemetalowe, piekarnicze kosze do chleba, dekoracje z tworzywa sztucznego do środków spożywczych, budy dla zwierząt domowych, dzieła sztuki z drewna, wosku, zapraw murarskich lub tworzyw sztucznych.

(111) **243002** (220) 2008 09 10 (210) 345984
 (151) 2011 11 02 (441) 2008 12 22

(732) INTEX Spółka z ograniczoną odpowiedzialnością, Katowice, PL.
 (540)

INTEX

Kolor znaku: niebieski

(531) 27.5.1, 29.1.4
 (510), (511) **06** metalowe formy wtryskowe, ciśnieniowe, niskociśnieniowe, rozdmuchowe oraz termoutwardzalne, metalowe płyty modelowe, **07** maszyny do szycia, maszyny krojce.

(111) **243003** (220) 2008 10 06 (210) 347039
 (151) 2011 11 02 (441) 2009 01 19
 (732) „GRYFF” Firma Usługowo-Handlowa Anna Rychlewska, Koszalin, PL.
 (540)



Kolor znaku: biały, żółty, czerwony, niebieski

(531) 1.15.24, 24.11.7, 26.1.2, 26.1.16, 27.5.1, 29.1.14
 (510), (511) **29** konserwy mięsne, konserwy rybne, konserwy mięsno-warzywne, konserwy typu picopak, pasztety, ryby nieżywe, zupy, dania gotowe-żywność przygotowana z warzyw, mięsa, ryb i zbóż zawarta w tej klasie.

(111) **243004** (220) 2008 11 10 (210) 348453
 (151) 2011 10 24 (441) 2009 02 16
 (732) MULTI FOOD Spółka Akcyjna, Radom, PL.

(540)



(531) 26.3.2, 26.4.3, 27.5.1

(510), (511) **35** prowadzenie sklepów, hurtowni branży mięsnej oraz tej branży stoisk w ramach sklepów spożywczych, marketów.

(111) **243005** (220) 2008 11 10 (210) 348455
 (151) 2011 10 24 (441) 2009 02 16
 (732) MULTI FOOD Spółka Akcyjna, Radom, PL.
 (540)



Kolor znaku: czarny, czerwony, biały

(531) 26.3.2, 26.4.3, 27.5.1, 29.1.13

(510), (511) **35** prowadzenie sklepów, hurtowni branży mięsnej oraz tej branży stoisk w ramach sklepów spożywczych, marketów.

(111) **243006** (220) 2009 02 11 (210) 351935
 (151) 2011 11 02 (441) 2009 05 25
 (732) ZET PREMIUM Spółka z ograniczoną odpowiedzialnością,
 Warszawa, PL.

(540) enchilliada

(510), (511) **09** płyty i dyski z nagraniami, **16** papier i artykuły piernicze, publikacje drukowane, afisze, prospekty, katalogi, broszury, naklejki i nalepki, periodyki, czasopisma, materiały szkoleniowe i instruktażowe, kalendarze, papeteria, materiały piśmienne, artykuły biurowe, **35** usługi agencji reklamowej, prowadzenie reklamy i promocji osób trzecich, badanie rynku i opinii publicznej, opracowywanie i produkcja reklam prasowych, radiowych i telewizyjnych, usługi reklamowe, dystrybucja i rozpowszechnianie programów i materiałów reklamowych, informacja handlowa i biznesowa, doradztwo, zarządzanie i pomoc w działalności gospodarczej, organizacja wystaw handlowych lub reklamowych, zdobywanie informacji i przetwarzanie informacji o działalności gospodarczej, zarządzanie zbiorami informatycznymi, **38** usługi agencji informacyjnej, komunikacja telefoniczna, rozpowszechnianie programów radiowych i telewizyjnych w tym edukacyjnych i rozrywkowych, retransmisja programów, opracowywanie i przekazywanie wiadomości, prowadzenie i organizowanie transmisji programów radiowych i telewizyjnych, **41** produkcja i montaż programów radiowych i telewizyjnych, organizowanie konkursów edukacyjnych i rozrywkowych, rozrywka prasowa, radiowa i telewizyjna, organizacja czasu wolnego, produkcja i organizowanie widowisk, pokazów, spektakli, koncertów i imprez rozrywkowych oraz kulturalnych, organizowanie imprez sportowych, udostępnianie nagranych nośników obrazu i dźwięku, wypożyczanie nagrań, usługi w zakresie opracowywania reportaży, usługi w zakresie opracowywania tłumaczeń, usługi impresariów w zakresie organizowania spektakli, usługi świadczone przez agencję artystyczną, **42** usługi w zakresie doradztwa oraz opracowywania ekspertyz i raportów naukowo-badawczych w dziedzinie mediów, **45** zarządzanie prawami autorskimi do utworów literackich, publicystycznych, naukowych, muzycznych, słowno-muzycznych, audialnych w zakresie reprodukcji, wprowadzania do obrotu, zwielokrotniania i rozpowszechniania.

(111) **243007** (220) 2009 02 11 (210) 351936
 (151) 2011 11 02 (441) 2009 05 25
 (732) ZET PREMIUM Spółka z ograniczoną odpowiedzialnością,
 Warszawa, PL.

(540) chilli zet i już

(510), (511) **09** płyty i dyski z nagraniami, **16** papier i artykuły piernicze, publikacje drukowane, afisze, prospekty, katalogi, broszury, naklejki i nalepki, periodyki, czasopisma, materiały szkoleniowe i instruktażowe, kalendarze, papeteria, materiały piśmienne, artykuły

biurowe, **35** usługi agencji reklamowej, prowadzenie reklamy i promocji osób trzecich, badanie rynku i opinii publicznej, opracowywanie i produkcja reklam prasowych, radiowych i telewizyjnych, usługi reklamowe, dystrybucja i rozpowszechnianie programów i materiałów reklamowych, informacja handlowa i biznesowa, doradztwo, zarządzanie i pomoc w działalności gospodarczej, organizacja wystaw handlowych lub reklamowych, zdobywanie informacji i przetwarzanie informacji o działalności gospodarczej, zarządzanie zbiorami informatycznymi, **38** usługi agencji informacyjnej, komunikacja telefoniczna, rozpowszechnianie programów radiowych i telewizyjnych w tym edukacyjnych i rozrywkowych, retransmisja programów, opracowywanie i przekazywanie wiadomości, prowadzenie i organizowanie transmisji programów radiowych i telewizyjnych, **41** produkcja i montaż programów radiowych i telewizyjnych, organizowanie konkursów edukacyjnych i rozrywkowych, rozrywka prasowa, radiowa i telewizyjna, organizacja czasu wolnego, produkcja i organizowanie widowisk, pokazów, spektakli, koncertów i imprez rozrywkowych oraz kulturalnych, organizowanie imprez sportowych, udostępnianie nagranych nośników obrazu i dźwięku, wypożyczanie nagrań, usługi w zakresie opracowywania reportaży, usługi w zakresie opracowywania tłumaczeń, usługi impresariów w zakresie organizowania spektakli, usługi świadczone przez agencję artystyczną, **42** usługi w zakresie doradztwa oraz opracowywania ekspertyz i raportów naukowo-badawczych w dziedzinie mediów, **45** zarządzanie prawami autorskimi do utworów literackich, publicystycznych, naukowych, muzycznych, słowno-muzycznych, audialnych w zakresie reprodukcji, wprowadzania do obrotu, zwielokrotniania i rozpowszechniania.

(111) **243008** (220) 2009 02 12 (210) 351963
 (151) 2011 09 02 (441) 2009 05 25
 (732) DWÓR KORONA KARKONOSZY Spółka z ograniczoną
 odpowiedzialnością, Sosnowka, PL.
 (540)



Kolor znaku: brązowy

(531) 2.1.12, 21.3.15, 27.5.1, 29.1.7

(510), (511) **28** przynęty stosowane w wędkarstwie, sztuczne; sprzęt wędkarski, **39** usługi organizowania wycieczek.

(111) **243009** (220) 2009 06 23 (210) 357382
 (151) 2011 11 15 (441) 2009 09 28
 (732) Przedsiębiorstwo Usługowe „JAREXS” Spółka z ograniczoną
 odpowiedzialnością, Legnica, PL.
 (540)



Kolor znaku: niebieski, szary, czerwony

(531) 26.1.1, 26.2.3, 26.11.1, 27.5.1, 29.1.13

(510), (511) **09** urządzenia do nadawania, przekazywania, odbierania, zapisywania i odtwarzania danych, urządzenia do nadawania, przekazywania, odbierania, nagrywania i odtwarzania dźwięku i obrazu, nadajniki i odbiorniki telewizji przemysłowej, kamery, monitory, anteny, elektroniczne urządzenia i systemy kontroli dostępu, urządzenia i systemy sygnalizacyjne i alarmowe, **37** usługi dotyczące montażu i konserwacji systemów alarmowych i antywłamaniowych, usługi montażu i konserwacji systemów wizualnych-monitoringu, utrzymanie porządku i czystości wewnątrz budynków, utrzymanie porządku i czystości na zewnątrz budynków, usługi z zakresu zagospodarowania terenu, usługi w zakresie prania wodnego i chemicznego, czyszczenia, prasowania i maglowania bielizny oraz odzież, **39** usługi transportowe przedmiotów wartościowych, konwojowanie walorów finansowych i przesyłek pieniężnych, **42** usługi projektowania systemów alarmowych, antywłamaniowych i sygnalizacyjnych, usługi projektowania instalacji elektrycznych i sieci komputerowych, **45** usługi w zakresie ochrony osób i mienia, usługi ochroniarskie i detektywistyczne, usługi w zakresie monitoringu oraz stałych i okre-

sowych kontroli obiektów i ich otoczenia, usługi strażników, usługi doradcze w sprawach bezpieczeństwa, wypożyczanie odzieży.

(111) **243010** (220) 2009 06 26 (210) 357525
(151) 2011 11 02 (441) 2009 09 28
(732) Fresh Ventures (Polska) Spółka z ograniczoną odpowiedzialnością, Warszawa, PL.
(540) fresh

Kolor znaku: zielony
(510), (511) **43** usługi gastronomiczne, prowadzenie kawiarni, barów i restauracji, klubów, wynajem sal i pomieszczeń na imprezy kulturalne, edukacyjne i rozrywkowe.

(111) **243011** (220) 2009 10 12 (210) 361567
(151) 2011 12 30 (441) 2010 01 18
(732) NOVASCAN PHARMACEUTICALS SPÓŁKA Z OGRANICZONĄ ODPOWIEDZIALNOŚCIĄ, Warszawa, PL.
(540)



Kolor znaku: czarny, pomarańczowy, zielony, jasnozielony, ciemnozielony, szary

(531) 26.1.1, 26.1.4, 27.5.1, 29.1.14

(510), (511) **01** produkty chemiczne przeznaczone dla przemysłu, prac badawczych, rolnictwa, ogrodnictwa i leśnictwa, **03** kosmetyki, mydła, kremy, pasty, dezodoranty, antyperspiranty, preparaty do kąpieli, preparaty do golenia, preparaty do pielęgnacji jamy ustnej, środki do czyszczenia zębów, preparaty do pielęgnacji włosów, szampony, preparaty do opalania, preparaty do odchudzania, maseczki kosmetyczne, perfumy, środki perfumeryjne, olejki eteryczne, chusteczki nasączone płynami kosmetycznymi, preparaty do depilacji, przybory toaletowe i kosmetyczne, środki sanitarne będące środkami toaletowymi, środki czyszczące, **05** produkty farmaceutyczne, produkty lecznicze, witaminy do celów leczniczych, minerały wspomagające leczenie i wzmacniające organizm, mineralne dodatki do żywności, mineralne wody do celów leczniczych, preparaty wspomagające leczenie i wzmacniające organizm, suplementy diety do stosowania przez ludzi w leczeniu, profilaktyce lub wspomaganie leczenia wskazanych chorób, dietetyczne środki spożywcze do celów leczniczych, substancje dietetyczne do celów leczniczych, preparaty ziołowe do celów leczniczych, zioła lecznicze, napary lecznicze, herbatki lecznicze, produkty biobójcze, produkty biologiczne do celów medycznych, szczepionki, surowice, produkty krwiopochodne do celów medycznych, insulina, wyroby medyczne do celów leczniczych, materiały do leczenia zębów, żywność dla niemowląt, środki sanitarne do celów medycznych, środki odkażające, produkty weterynaryjne, środki do zwalczania robactwa, fungicydy, herbicydy, produkty chemiczne przeznaczone dla nauk medycznych, preparaty diagnostyczne do celów medycznych.

(111) **243012** (220) 2009 11 12 (210) 362823
(151) 2011 11 03 (441) 2010 02 15
(732) Firma Handlowa „SORT” Spółka z ograniczoną odpowiedzialnością, Poznań, PL.
(540)



(531) 26.1.1, 26.1.18, 27.1.1, 27.5.1

(510), (511) **21** butelki szklane, naczynia szklane, szkło opałowe, wyroby artystyczne ze szkła zawarte w tej klasie, **42** projektowanie techniczne w zakresie form do wyrobów szklanych, wzornictwo przemysłowe.

(111) **243013** (220) 2009 12 10 (210) 363978
(151) 2011 09 06 (441) 2010 03 15
(732) Set Program Spółka z ograniczoną odpowiedzialnością, Warszawa, PL.
(540)



(531) 6.7.25, 6.19.1, 6.19.16, 26.1.2, 27.5.1

(510), (511) **29** mięso, ryby, drób i dziczyzna; ekstrakty mięsne; owoce i warzywa konserwowane, suszone i gotowane; galaretki, dżemy, kompoty; jaja, mleko i wyroby z mleka; jadalne oleje i tłuszcze, **30** kawa, herbata, kakao, cukier, ryż, tapioka, sago, namiastki kawy; mąka i produkty zbożowe, chleb, wyroby cukiernicze i słodczyce, lody; miód, melasa; drożdże, proszek do pieczenia; sól, musztarda; ocet, sosy (przyprawy); przyprawy; lód do chłodzenia, **32** piwo; wody mineralne i gazowane oraz inne napoje bezalkoholowe; napoje owocowe i soki owocowe; syropy i inne preparaty do produkcji napojów.

(111) **243014** (220) 2010 01 14 (210) 365088
(151) 2011 10 26 (441) 2010 04 26
(732) BZK GROUP Spółka z ograniczoną odpowiedzialnością - Spółka komandytowa, Teresin, PL.
(540) BZK

(510), (511) **09** systemy informatycznego sterowania procesami przemysłowymi, **35** usługi w zakresie: reklamy, badania rynku, analiz rynkowych, sondaży opinii publicznej, doradztwa w zakresie prowadzenia i zarządzania działalnością gospodarczą, doradztwa w zarządzaniu personelem, zarządzania zbiorami informatycznymi, public relations, zarządzania w zakresie udzielania licencji na towary i usługi na rzecz osób trzecich, informacji handlowej, organizowania targów i wystaw w celach handlowych lub reklamowych, prowadzenia negocjacji, transkrypcji informacji, organizowania przetargów, pośrednictwa w zakresie kojarzenia kontrahentów, zarządzania zbiorami informatycznymi i zbiorami danych w systemach komputerowych baz danych, wyszukiwania informacji w bazach i plikach komputerowych, rozpowszechniania ogłoszeń, materiałów i ofert reklamowych, organizacji i zarządzania przedsięwzięciami inwestycyjnymi w celu budowy i/lub przygotowania obiektów mieszkalnych i niemieskalnych przeznaczonych do sprzedaży, wynajmowania, użyczenia, zarządzania przedsięwzięciami dotyczącymi obrotu nieruchomości, marketingu gruntów dla budownictwa, zasobów lokalowych, nieruchomości, przeznaczonych do zagospodarowania, do sprzedaży, najmu, użyczenia, organizowania targów, wystaw i promocji obrotu nieruchomości, organizowania przetargów na rynku obrotu gruntami, nieruchomości, powierzchniami użytkowymi i lokajami mieszkalnymi, biurowymi, obiektami użyteczności publicznej, wynajmowania miejsc na umieszczanie ogłoszeń i reklam, prowadzenia agencji importowo-eksportowych na rzecz osób trzecich, pośrednictwa eksportowo-importowego w obrocie produktami, artykułami i technologiami, doradztwa w zarządzaniu nieruchomością, **36** usługi w zakresie: pośrednictwa w sprawach majątku nieruchomego, informacji finansowych, dzierżawy nieruchomości, administrowania nieruchomością, dzierżawy i zarządzania majątkiem nieruchomym, pośrednictwa w sprawach majątku nieruchomego, ekspertyz dla celów fiskalnych, tworzenia funduszy wzajemnych, inwestycji kapitałowych, usług powierniczych, analiz i wycen finansowych, usług finansowych, informacji bankowych i finansowych, doradztwa w sprawach finansowych, usług finansowych likwidacji przedsiębiorstw, badania zdolności kredytowej, operacji walutowych i finansowych, ekspertyz do celów

podatkowych, finansowania pożyczek, rozrachunkowości finansowej (operacje izby rachunkowej), sponsorowania finansowego; transferu elektronicznego kapitału, doradztwa w zakresie inwestycji kapitałowych, zakupu nieruchomości, operacji finansowych, planowania podatkowego, wywiadu gospodarczego, organizacji i zarządzania finansowaniem przedsięwzięć inwestycyjnych polegających na budowie i/lub przygotowaniu obiektów mieszkalnych i niemieszkalnych przeznaczonych do sprzedaży, wynajmowania, użyczenia, zarządzania nieruchomościami na zlecenie, pośrednictwa w sprawach kupna, sprzedaży, najmu budynków, lokali i powierzchni użytkowej, wyceny nieruchomości, wynajmowania i/lub dzierżawy nieruchomości, lokali mieszkalnych i powierzchni użytkowej, administrowania nieruchomościami, lokalami, powierzchnią użytkową, doradztwa w zakresie zarządzania i administrowania obiektami mieszkalnymi, biurowymi, obiektami użyteczności publicznej, **37** usługi: realizacji i nadzoru nad przedsięwzięciami inwestycyjnymi polegającymi na budowie i/lub przygotowaniu obiektów mieszkalnych i niemieszkalnych przeznaczonych do sprzedaży, wynajmowania, użyczenia, budownictwa, nadzoru budowlanego, usługi remontowe, naprawy obiektów, restauracji budynków, konserwacji obiektów mieszkaniowych, biurowych, użyteczności publicznej, budowania lokali mieszkalnych, biurowych, osiedli mieszkaniowych, obiektów użyteczności publicznej wraz z infrastrukturą, informacji budowlanej, **39** usługi: wynajmowania garaży i miejsc parkingowych, wynajmowania powierzchni i obiektów magazynowych, wynajmowania powierzchni na salony samochodowe, usługi parkingowe, usługi administrowania miejscami parkingowymi, **41** usługi: kształcenia dorosłych, publikowania tekstów innych niż reklamowe, **42** usługi: projektowania w zakresie: budownictwa, urbanistyki, technologii, systemów komputerowych, wykonywania analiz przemysłowych, doradztwa w zakresie sprzętu i oprogramowania komputerowego, doradztwa budowlanego, **45** usługi: prawne, licencjonowania własności intelektualnej, mediacji.

(111) **243015** (220) 2010 01 14 (210) 365089
 (151) 2011 10 26 (441) 2010 04 26
 (732) BZK GROUP Spółka z ograniczoną odpowiedzialnością-
 Spółka komandytowa, Teresin, PL.
 (540) BZK GROUP

(510), (511) **09** systemy informatycznego sterowania procesami przemysłowymi, **35** usługi w zakresie: reklamy, badania rynku, analiz rynkowych, sondaży opinii publicznej, doradztwa w zakresie prowadzenia i zarządzania działalnością gospodarczą, doradztwa w zarządzaniu personelem, zarządzania zbiorami informatycznymi, public relations, zarządzania w zakresie udzielania licencji na towary i usługi na rzecz osób trzecich, informacji handlowej, organizowania targów i wystaw w celach handlowych lub reklamowych, prowadzenia negocjacji, transkrypcji informacji, organizowania przetargów, pośrednictwa w zakresie kojarzenia kontrahentów, zarządzania zbiorami informatycznymi i zbiorami danych w systemach komputerowych baz danych, wyszukiwania informacji w bazach i plikach komputerowych, rozpowszechniania ogłoszeń, materiałów i ofert reklamowych, organizacji i zarządzania przedsięwzięciami inwestycyjnymi w celu budowy i/lub przygotowania obiektów mieszkalnych i niemieszkalnych przeznaczonych do sprzedaży, wynajmowania, użyczenia, zarządzania przedsięwzięciami dotyczącymi obrotu nieruchomościami, marketingu gruntów dla budownictwa, zasobów lokalowych, nieruchomości, przeznaczonych do zagospodarowania, do sprzedaży, najmu, użyczenia, organizowania targów, wystaw i promocji obrotu nieruchomościami, organizowania przetargów na rynku obrotu gruntami, nieruchomościami, powierzchniami użytkowymi i lokajami mieszkalnymi, biurowymi, obiektami użyteczności publicznej, wynajmowania miejsc na umieszczanie ogłoszeń i reklam, prowadzenia agencji importowo-eksportowych na rzecz osób trzecich, pośrednictwa eksportowo-importowego w obrocie produktami, artykułami i technologiami, doradztwa w zarządzaniu nieruchomościami, **36** usługi w zakresie: pośrednictwa w sprawach majątku nieruchomego, informacji finansowych, dzierżawy nieruchomości, administrowania nieruchomościami, dzierżawy i zarządzania majątkiem nieruchomym, pośrednictwa w sprawach majątku nieruchomego, ekspertyz dla celów fiskalnych, tworzenia funduszy wzajemnych, inwestycji kapitałowych, usług powierniczych, analiz i wycen finansowych, usług finansowych, informacji bankowych i finansowych, doradztwa w sprawach finansowych, usług finansowych likwidacji przedsiębiorstw, badania zdolności kredytowej, operacji walutowych i finansowych, ekspertyz do celów podatkowych, finansowania pożyczek, rozrachunkowości finansowej

(operacje izby rachunkowej), sponsorowania finansowego; transferu elektronicznego kapitału, doradztwa w zakresie inwestycji kapitałowych, zakupu nieruchomości, operacji finansowych, planowania podatkowego, wywiadu gospodarczego, organizacji i zarządzania finansowaniem przedsięwzięć inwestycyjnych polegających na budowie i/lub przygotowaniu obiektów mieszkalnych i niemieszkalnych przeznaczonych do sprzedaży, wynajmowania, użyczenia, zarządzania nieruchomościami na zlecenie, pośrednictwa w sprawach kupna, sprzedaży, najmu budynków, lokali i powierzchni użytkowej, wyceny nieruchomości, wynajmowania i/lub dzierżawy nieruchomości, lokali mieszkalnych i powierzchni użytkowej, administrowania nieruchomościami, lokalami, powierzchnią użytkową, doradztwa w zakresie zarządzania i administrowania obiektami mieszkalnymi, biurowymi, obiektami użyteczności publicznej, **37** usługi: realizacji i nadzoru nad przedsięwzięciami inwestycyjnymi polegającymi na budowie i/lub przygotowaniu obiektów mieszkalnych i niemieszkalnych przeznaczonych do sprzedaży, wynajmowania, użyczenia, budownictwa, nadzoru budowlanego, usługi remontowe, naprawy obiektów, restauracji budynków, konserwacji obiektów mieszkaniowych, biurowych, użyteczności publicznej, budowania lokali mieszkalnych, biurowych, osiedli mieszkaniowych, obiektów użyteczności publicznej wraz z infrastrukturą, informacji budowlanej, **39** usługi: wynajmowania garaży i miejsc parkingowych, wynajmowania powierzchni i obiektów magazynowych, wynajmowania powierzchni na salony samochodowe, usługi parkingowe, usługi administrowania miejscami parkingowymi, **41** usługi: kształcenia dorosłych, publikowania tekstów innych niż reklamowe, **42** usługi: projektowania w zakresie: budownictwa, urbanistyki, technologii systemów komputerowych, wykonywania analiz przemysłowych, doradztwa w zakresie sprzętu i oprogramowania komputerowego, doradztwa budowlanego, **45** usługi: prawne, licencjonowania własności intelektualnej, mediacji.

(111) **243016** (220) 2010 01 14 (210) 365090
 (151) 2011 10 26 (441) 2010 04 26
 (732) BZK GROUP Spółka z ograniczoną odpowiedzialnością-
 Spółka komandytowa, Teresin, PL.
 (540)



Kolor znaku: niebieski, srebrny

(531) 24.15.1, 24.15.15, 26.4.1, 26.4.4, 27.5.1, 29.1.12
 (510), (511) **09** systemy informatycznego sterowania procesami przemysłowymi, **35** usługi w zakresie: reklamy, badania rynku, analiz rynkowych, sondaży opinii publicznej, doradztwa w zakresie prowadzenia i zarządzania działalnością gospodarczą, doradztwa w zarządzaniu personelem, zarządzania zbiorami informatycznymi, public relations, zarządzania w zakresie udzielania licencji na towary i usługi na rzecz osób trzecich, informacji handlowej, organizowania targów i wystaw w celach handlowych lub reklamowych, prowadzenia negocjacji, transkrypcji informacji, organizowania przetargów, pośrednictwa w zakresie kojarzenia kontrahentów, zarządzania zbiorami informatycznymi i zbiorami danych w systemach komputerowych baz danych, wyszukiwania informacji w bazach i plikach komputerowych, rozpowszechniania ogłoszeń, materiałów i ofert reklamowych, organizacji i zarządzania przedsięwzięciami inwestycyjnymi w celu budowy i/lub przygotowania obiektów mieszkalnych i niemieszkalnych przeznaczonych do sprzedaży, wynajmowania, użyczenia, zarządzania przedsięwzięciami dotyczącymi obrotu nieruchomościami, marketingu gruntów dla budownictwa, zasobów lokalowych, nieruchomości, przeznaczonych do zagospodarowania, do sprzedaży, najmu, użyczenia, organizowania targów, wystaw i promocji obrotu nieruchomości, organizowania przetargów na rynku obrotu gruntami, nieruchomościami, powierzchniami użytkowymi i lokajami mieszkalnymi, biurowymi, obiektami użyteczności publicznej, wynajmowania miejsc na umieszczanie ogłoszeń i reklam, prowadzenia agencji importowo-eksportowych na rzecz osób trzecich, pośrednictwa eksportowo-importowego w obrocie produktami, artykułami i technologiami, doradztwa w zarządzaniu nieruchomościami, **36** usługi w zakresie: pośrednictwa w sprawach majątku nieruchomego, informacji finansowych, dzierżawy nieruchomości, administrowania nieruchomości

mi, dzierżawy i zarządzania majątkiem nieruchomości, pośrednictwa w sprawach majątku nieruchomości, ekspertyz dla celów fiskalnych, tworzenia funduszy wzajemnych, inwestycji kapitałowych, usług powierniczych, analiz i wycen finansowych, usług finansowych, informacji bankowych i finansowych, doradztwa w sprawach finansowych, usług finansowych likwidacji przedsiębiorstw, badania zdolności kredytowej, operacji walutowych i finansowych, ekspertyz do celów podatkowych, finansowania pożyczek, rozrachunkowości finansowej (operacje izby rachunkowej), sponsorowania finansowego; transferu elektronicznego kapitału, doradztwa w zakresie inwestycji kapitałowych, zakupu nieruchomości, operacji finansowych, planowania podatkowego, wywiadu gospodarczego, organizacji i zarządzania finansowaniem przedsięwzięć inwestycyjnych polegających na budowie i/ lub przygotowaniu obiektów mieszkalnych i niemieszkalnych przeznaczonych do sprzedaży, wynajmowania, użyczenia, zarządzania nieruchomościami na zlecenie, pośrednictwa w sprawach kupna, sprzedaży, najmu budynków, lokali i powierzchni użytkowej, wyceny nieruchomości, wynajmowania i/ lub dzierżawy nieruchomości, lokali mieszkalnych i powierzchni użytkowej, administrowania nieruchomości, lokalami, powierzchnią użytkową, doradztwa w zakresie zarządzania i administrowania obiektami mieszkalnymi, biurowymi, obiektami użyteczności publicznej, **37** usługi: realizacji i nadzoru nad przedsięwzięciami inwestycyjnymi polegającymi na budowie i/ lub przygotowaniu obiektów mieszkalnych i niemieszkalnych przeznaczonych do sprzedaży, wynajmowania, użyczenia, budownictwa, nadzoru budowlanego, usługi remontowe, naprawy obiektów, restauracji budynków, konserwacji obiektów mieszkaniowych, biurowych, użyteczności publicznej, budowania lokali mieszkalnych, biurowych, osiedli mieszkaniowych, obiektów użyteczności publicznej wraz z infrastrukturą, informacji budowlanej, **39** usługi: wynajmowania garaży i miejsc parkingowych, wynajmowania powierzchni i obiektów magazynowych, wynajmowania powierzchni na salony samochodowe, usługi parkingowe, usługi administrowania miejscami parkingowymi, **41** usługi: kształcenia dorosłych, publikowania tekstów innych niż reklamowe, **42** usługi: projektowania w zakresie: budownictwa, urbanistyki, technologii, systemów komputerowych, wykonywania analiz przemysłowych, doradztwa w zakresie sprzętu i oprogramowania komputerowego, doradztwa budowlanego, **45** usługi: prawne, licencjonowania własności intelektualnej, mediacji.

(111) **243017** (220) 2010 02 02 (210) 365797
 (151) 2011 11 03 (441) 2010 05 10
 (732) TESCO (Polska) Spółka z ograniczoną odpowiedzialnością, Kraków, PL.
 (540)



Kolor znaku: czerwony, niebieski, żółty, biały, pomarańczowy, czarny
 (531) 26.4.2, 27.5.1, 29.1.15
 (510), (511) **30** majonezy.

(111) **243018** (220) 2010 03 02 (210) 367107
 (151) 2011 11 03 (441) 2010 06 07
 (732) REAL DEVELOPMENT Świeboda i Wspólnicy Spółka komandytowa, Łódź, PL.
 (540)



Kolor znaku: ciemnoczerwony, szary, czarny
 (531) 26.4.1, 26.4.9, 27.5.1, 29.1.13

(510), (511) **19** materiały budowlane niemetalowe, rury sztywne niemetalowe stosowane w budownictwie, asfalt, smoła i bitumy, budynki przenośne niemetalowe, pomniki niemetalowe, **36** ubezpieczenia, usługi finansowe, bankowość, usługi w zakresie obrotu, wynajmu i administrowania nieruchomości, **37** usługi budowlane, naprawy i usługi instalacyjne budowlane, **43** usługi zaopatrzenia w żywność i napoje, tymczasowe zakwaterowanie.

(111) **243019** (220) 2010 03 02 (210) 367154
 (151) 2011 11 09 (441) 2010 06 07
 (732) Robert Blesiński, Łódź, PL.
 (540)



Kolor znaku: biały, ciemnoniebieski, czarny, czerwony
 (531) 2.1.8, 6.7.1, 25.5.2, 26.4.2, 27.5.1, 29.1.14

(510), (511) **25** odzież, obuwie, nakrycia głowy, **35** usługi w zakresie reklamy, organizowanie wystaw w celach reklamowych, **41** organizowanie imprez rozrywkowych, sportowych i kulturalnych, publikowanie tekstów (innych niż reklamowe), nagrań dźwiękowych, filmów, w tym za pośrednictwem sieci internetowej.

(111) **243020** (220) 2010 03 10 (210) 367531
 (151) 2011 06 06 (441) 2010 06 21
 (732) Rekuperatory Spółka z ograniczoną odpowiedzialnością, Szamotuły, PL.
 (540)



Kolor znaku: ciemnogranatowy, biały, granatowy
 (531) 26.11.12, 27.5.1, 29.1.12

(510), (511) **11** urządzenia do chłodzenia, wentylacji, ogrzewania, suszenia, dezynfekcja, aparatura do dezynfekcji, filtry, części instalacji domowych lub przemysłowych, instalacje, aparatura i urządzenia do oczyszczania powietrza, instalacje do filtrowania powietrza, instalacje klimatyzacyjne, podgrzewacze powietrza, urządzenia do chłodzenia powietrza; rekuperatory ciepła, rury jako części instalacji sanitarnych, urządzenia instalacyjne do suszenia, wyciągi wentylacyjne, wentylacja, aparatura do klimatyzacji, wentylatory klimatyzacji, regulatory do wyciągów, wymienniki ciepła nie będące częściami maszyn, **16** materiały szkoleniowe i instruktażowe, **19** materiały budowlane niemetalowe, rury sztywne niemetalowe stosowane w budownictwie, **37** instalowanie, konserwacja oraz naprawa urządzeń klimatyzacyjnych, wentylacyjnych, grzewczych, usługi wykonywania systemów klimatyzacyjnych, wentylacyjnych i grzewczych, **42** doradztwo i opracowywanie projektów technicznych, nadzór i wydawanie opinii dotyczących systemów klimatyzacyjnych, wentylacyjnych i ogrzewnictwa.

(111) **243021** (220) 2010 03 10 (210) 367562
 (151) 2011 11 21 (441) 2010 06 21
 (732) CUF Spółka z ograniczoną odpowiedzialnością, Poznań, PL.
 (540) Tax-Pol
 (510), (511) **35** przygotowywanie zeznań podatkowych, **36** doradztwo w sprawach finansowych.

(111) **243022** (220) 2010 03 10 (210) 367563
 (151) 2011 11 21 (441) 2010 06 21
 (732) CUF Spółka z ograniczoną odpowiedzialnością, Poznań, PL.

(540)



Kolor znaku: czerwony, niebieski

(531) 27.5.1, 29.1.12

(510), (511) **35** przygotowywanie zeznań podatkowych, **36** doradztwo w sprawach finansowych.(111) **243023** (220) 2010 04 14 (210) 369143

(151) 2011 11 03 (441) 2010 07 19

(732) MARANT SPÓŁKA Z OGRANICZONĄ ODPOWIEDZIALNOŚCIĄ, Lublin, PL.

(540)



Kolor znaku: żółty, niebieski, granatowy, czerwony, różowy, szary, pomarańczowy, brązowy, czarny

(531) 2.3.22, 26.1.1, 27.5.1, 29.1.14

(510), (511) **08** łyżki, widelce, noże, noże do otwierania konserw, nożyce, nożyce sprężynowe, nożyczki, ostrzałki, ostrza, scyzoryki, sztuczne stołowe [noże, widelce i łyżki], sztylety, zyletki, krajarki do sera nieelektryczne, sprzęt do grillowania, narzędzia o napędzie ręcznym, **09** wydawnictwa on-line i na nośnikach danych, czasopisma on-line i na nośnikach danych, broszury on-line na nośnikach danych, katalogi on-line i na nośnikach danych; publikacje elektroniczne, **11** urządzenia i instalacje do gotowania, **16** papier, tektura i wyroby z tych materiałów nie ujęte w innych klasach, druki, materiały z tworzyw sztucznych do pakowania (nie ujęte w innych klasach), wyroby z papieru lub tektury do pakowania nie ujęte w innych klasach; torby, worki, koperty, pudełka; magazyny, ulotki, gazety, broszurki, kalendarze, notesy, wizytówki, druki menu, katalogi, podstawki pod naczynia, serwetki, obrusy z papieru lub tworzyw sztucznych; wyroby z plastiku do pakowania nie ujęte w innych klasach: torby, opakowania na żywność, folie z tworzyw sztucznych z pęcherzykami powietrza do pakowania, **29** mięso, ryby, drób, dziczyzna; ekstrakty mięsne; konserwowe, suszone i gotowane owoce i warzywa; galaretki, dżemy i kompoty; jaja, mleko i produkty mleczne; oleje i tłuszcze jadalne; kebab, naleśniki z mięsem lachmadżun, zestawy obiadowe tureckie, surówki; dania gotowe przygotowane w oparciu o mięsa, drób, ryby i owoce morza, **30** kawa, herbata, kakao, cukier, ryż, tapioka, sago, kawa nienaturalna; mąka i produkty zbożowe; chleb, wyroby cukiernicze i słodczyce, lody; miód, melasa; sól, musztarda; ocet, sosy; przyprawy; bułki tureckie, naleśniki lavas; ciasta przekładane mięsem, mięso w cieście, kukurydza prażona i popękana (popcorn), kanapki, gofry, pizze, placki, makarony z sosami (pasty), **35** usługi agencji importu i eksportu artykułów spożywczych, produktów mięsnych, serowych, mlecznych i ich pochodnych, ryb, owoców i warzyw; usługi sklepu internetowego, usługi domu towarowego i/lub wysyłkowego w zakresie artykułów spożywczych, rolnych, alkoholowych, bezalkoholowych, tytoniowych, z tworzywa sztucznego, porcelanowych, ceramicznych, szklanych, metalowych, gumowych, części i akcesoriów do wymienionych artykułów, także pośrednictwo w sprzedaży przez Internet, usługi reklamy; marketing, promocja sprzedaży dla osób trzecich, usługi zarządzania w działalności handlowej; administrowanie działalnością handlowej; prace biurowe; zarządzanie planami lojalnościowymi, planami zachęt dla klientów oraz planami promocyjnymi, organizowanie wystaw, prezentacji w celach handlowych lub reklamowych, także online przy zastosowaniu sieci komputerowych;

zarządzenie, organizowanie i pomoc w działalności gospodarczej dotyczącej prowadzenia hotelu, sklepu, restauracji, baru, cateringu; system dystrybucji artykułów spożywczych, rolnych, alkoholowych, bezalkoholowych, tytoniowych, z tworzywa sztucznego, porcelanowych, ceramicznych, szklanych, metalowych, gumowych, towarów z branży gastronomicznej, i franszyza; usługi dotyczące przygotowywania, zawierania i wykonywania umów franszyzy; usługi organizowania i zarządzania autoryzowanymi lokalami gastronomicznymi; doradztwo i koordynacja w zakresie organizacji i tworzenia asortymentu lokali gastronomicznych, organizacja i obsługa targów i wystaw w celach handlowych lub reklamowych w zakresie gastronomii; przeprowadzanie sondaży i badania opinii publicznej, badania rynku; informacja handlowa, informacja o usługach; zarządzanie sprzedażą poprzez Internet; zarządzanie zbiorami informatycznymi oraz serwisami internetowymi, **37** usługi w zakresie budowy, instalowania i wyposażenia pawilonów, stoisk, boksów, lokali targowych, handlowych, reklamowych, gastronomicznych, **39** usługi transportowe, pakowania i składowania towarów, usługi transportowe polegające na dostarczaniu wyrobów spożywczych zamówionych przez odbiorców przez telefon lub Internet; usługi w zakresie turystyki, organizowania i rezerwacji miejsc podróży, wycieczek, zwiedzania, obozów wakacyjnych, pobytów urlopowych i wczasów wypoczynkowych; wynajem, rezerwacja łodzi wiosłowych i motorowych, żaglówek i kajaków, pojazdów mechanicznych i rowerów, koni, **41** usługi w zakresie organizowania i prowadzenia imprez integracyjno-rekreacyjnych, sportowych, rozrywkowych, kulturalnych, usługi organizowania i prowadzenia programów szkoleniowych, konsultingowych, konferencji, informacja o rekreacji, imprezach kulturalnych i rozrywkowych, organizowanie, obsługa i prowadzenie konkursów, loterii, przyjęć i wystaw, zabaw, festynów, pikników, szkolenia, dokształcanie, doradztwo zawodowe dotyczące edukacji i/lub kształcenia, kształcenie praktyczne w zakresie franchisingu lokali gastronomicznych, wydawanie wyrobów drukarskich, zwłaszcza książek, czasopism, katalogów i gazet, włącznie z elektroniczną formą, także w Internecie, organizowanie wystaw w celach kulturalnych i dydaktycznych, **42** usługi w zakresie planowania budowli i konstrukcji lokali gastronomicznych oraz doradztwo w tym zakresie; usługi oprogramowania komputerów w zakresie programów branży gastronomicznej, odpłatne udostępnianie serwisów informacyjnych lub baz danych, usługi portalu internetowego, projektowanie i opracowywanie portali internetowych, administrowanie portalami internetowymi, doradztwo i koordynacja w zakresie urządzania i dekoracji lokali gastronomicznych, **43** usługi zaopatrzenia w żywność i napoje; usługi zakwaterowania; usługi prowadzenia lokali gastronomicznych, barów, pizzerii, pubów, klubów, restauracji i kawiarni, przygotowywanie dań i napojów na zamówienie oraz ich dostawa; usługi cateringowe, usługi rezerwacji miejsc w restauracjach, barach, lokalach gastronomicznych; usługi związane z restauracjami, kawiarniami, pubami, barami oraz usługi gastronomiczne i usługi hotelarskie, informacja o usługach restauracyjnych, usługi w zakresie rezerwacji zakwaterowania i żywienia w związku z organizacją, imprez turystycznych, kulturalnych, edukacyjnych, sportowych i rekreacyjnych; wypożyczanie urządzeń i wyposażenia do punktów gastronomicznych.

(111) **243024** (220) 2010 05 20 (210) 370602

(151) 2011 11 03 (441) 2010 08 30

(732) GMINA JAROCIN, Jarocin, PL.

(540) jarocin free. wolne miasto

(510), (511) **16** papier, karton, wyroby z tych materiałów, folie z tworzyw sztucznych do pakowania, torby do pakowania z papieru, albumy, afisze, plakaty, bloczki do pisania, foldery, akwarele, grafiki, reprodukcje graficzne, atlasy, mapy geograficzne, przewodniki, wydawnictwa kartograficzne, plany, broszury, chorągiewki papierowe, sztandary papierowe, czasopisma, periodyki, magazyny, dzienniki, gazety, druki, emblematy, fotografie, kalendarze, katalogi, koperty, karty pocztowe, pocztówki, książki, zakładki do książek, nalepki, nalepki reklamowe, odbitki, notesy, przybory do pisania, publikacje, wydawnictwa, śpiewniki, skrypty, szyldy z papieru lub z tektury, tablice i arkusze ogłoszeniowe z papieru lub z tektury, znaczki pocztowe, bilety komunikacji miejskiej, materiały piśmienne, artykuły biurowe, wyroby papiernicze i introligatorskie, klisze drukarskie, ramki na fotografie, **20** gadzety reklamowe w postaci drobnych wyrobów (nie ujęte w innych klasach) z drewna, korka, trzciny, wikliny, gipsu, rogu, kości, kości słoniowej, fiszbinu, muszli, bursztynu, macicy perłowej,

sepiolitu, imitacji tych surowców lub z tworzyw sztucznych, skrzynki pocztowe niemetalowe i niemurwane, drzewce flagowe, stojaki do wystawiania gazet, muszle, tablice na ogłoszenia, obiekty nadmuchiwane powietrzem do reklam, stoiska wystawowe, szyldy z drewna lub tworzyw sztucznych, **25** odzież, koszulki, podkoszulki, T-shirty również z nadrukami okolicznościowymi i reklamowymi, chusty, szaliki, apaszki, krawaty, paski, szorty, szelki, kurtki, polary, obuwie, nakrycia głowy, czapki, daszki do czapek, **26** zawieszki na szyję stosowane m.in. do kluczy, identyfikatorów i telefonów komórkowych, **35** usługi w zakresie reklamy i działalności informacyjnej, agencje reklamowe, organizowanie, prowadzenie i obsługa kampanii reklamowych, akcji promocyjnych, pokazów towarów, prezentacji, organizowanie giełd, aukcji i wystaw w celach reklamowych i handlowych, organizowanie pokazów i wystaw towarów i usług, organizowanie targów handlowych i reklamowych, administrowanie wystawami, pokazami i konkursami, promocja gospodarcza, promocja sprzedaży, usługi promocji gospodarczej gminy i podmiotów powiązanych z gminą, badania opinii publicznej i badania rynku, informacja o działalności gospodarczej i handlowej, usługi reklamy radiowej, telewizyjnej, prasowej i internetowej, doradztwo w zakresie organizowania i kierowania działalnością gospodarczą, doradztwo handlowe, usługi w zakresie profesjonalnego zarządzania działalnością artystyczną, usługi w zakresie pośrednictwa w kontakcie z mediami, dystrybucja materiałów reklamowych (ulotek, druków, prospektów, broszur), rozpowszechnianie ogłoszeń reklamowych, w tym ogłoszeń prasowych, radiowych i telewizyjnych oraz podczas imprez zbiorowych, publikowanie tekstów reklamowych, usługi menedżerskie, usługi w zakresie kreowania wizerunku firm, usług i towarów, usługi w zakresie kreowania wizerunku gminy, w tym poprzez reklamę i promocję działań podejmowanych przez Gminę i podmioty powiązane z Gminą w związku z ich działalnością gospodarczą, kulturalną i handlową, wynajmowanie miejsc na umieszczanie ogłoszeń lub reklam, organizowanie dystrybucji materiałów promocyjnych, nadruków na towary i opakowania, usługi promocji w zakresie imprez rozrywkowych, festiwalu, festiwalu muzycznych, festiwalu telewizyjnych, artystycznych, kulturalnych, rekreacyjnych, plenerowych, koncertów i związanych z organizacją wypoczynku oraz w zakresie wydawnictw i nagrań na kasetach i płytach CD i DVD, **41** organizowanie konferencji, kongresów, seminariów, sympozjów, zjazdów i wykładów, organizowanie imprez rozrywkowych, festiwalu, festiwalu telewizyjnych, artystycznych, naukowych, kulturalnych, rekreacyjnych, sportowych, plenerowych, festynów, estradowych, koncertów, widowisk multimedialnych, widowisk typu światło i dźwięk, pokazów ogni sztucznych i/lub laserów, organizowanie konkursów edukacyjnych i rozrywkowych, organizowanie loterii, konkursów, turniejów, usługi w zakresie organizowania, prowadzenia i obsługi dyskotek i nocnych klubów, usługi klubowe, usługi studiów nagrań i studiów filmowych, produkcja i montaż programów radiowych i telewizyjnych, produkcja filmów, usługi obsługi technicznej i menedżerskiej produkcji telewizyjnej i filmowej, organizowanie wystaw w celach kulturalnych i edukacyjnych, informacja o imprezach rozrywkowych, rekreacyjnych, publikowanie książek, wydawanie nagrań na kasetach i płytach CD, usługi związane z organizacją wypoczynku, usługi wydawnicze, publikacja elektroniczna on-line książek i periodyków, obsługa publikacji elektronicznych on-line, telefoniczne udzielanie informacji o imprezach kulturalnych, festiwalach telewizyjnych, rozrywkowych, naukowych, edukacyjnych, o organizowanych konferencjach, seminariach, zjazdach, przedstawieniach teatralnych, wystawach kulturalnych i edukacyjnych oraz w zakresie organizacji wypoczynku.

(111) **243025** (220) 2010 05 25 (210) 370774
 (151) 2011 11 22 (441) 2010 08 30
 (732) CADVANTAGE PAWEŁ KĘSKA, Warszawa, PL.
 (540)

CADVANTAGE

Kolor znaku: czarny, bordowy
 (531) 27.5.1, 29.1.12
 (510), (511) **41** prowadzenie kursów edukacyjnych, **42** usługi projektowe z użyciem systemów CAD, usługi inżynierskie w zakresie doradztwa technicznego.

(111) **243026** (220) 2010 05 28 (210) 370921
 (151) 2011 12 09 (441) 2010 08 30
 (732) DRAMERS Spółka Akcyjna, Rabowice, PL.
 (540)



Kolor znaku: biały, jasnoróżowy, ciemnoróżowy, ciemnobrązowy
 (531) 25.1.1, 25.7.20, 27.5.1, 29.1.13
 (510), (511) **03** perfumy, wody kolońskie, toaletowe i perfumowane.

(111) **243027** (220) 2010 06 08 (210) 371339
 (151) 2011 11 04 (441) 2010 09 13
 (732) GMINA JAROCIN, Jarocin, PL.
 (540)



Kolor znaku: biały, pomarańczowy, czerwony, niebieski
 (531) 26.1.1, 26.13.1, 27.5.1, 29.1.14
 (510), (511) **16** papier, karton, wyroby z tych materiałów, folie z tworzyw sztucznych do pakowania, torby do pakowania z papieru, albumy, afisze, plakaty, bloczki do pisania, foldery, akwarele, grafiki, reprodukcje graficzne, atlasy, mapy geograficzne, przewodniki, wydawnictwa kartograficzne, plany, broszury, chorągiewki papierowe, sztandary papierowe, czasopisma, periodyki, magazyny, dzienniki, gazety, druki, emblematy, fotografie, kalendarze, katalogi, koperty, karty pocztowe, pocztówki, książki, zakładki do książek, nalepki, nalepki reklamowe, odbitki, notesy, przybory do pisania, publikacje, wydawnictwa, śpiewniki, skrypty, szyldy z papieru lub z tektury, tablice i arkusze ogłoszeniowe z papieru lub z tektury, znaczki pocztowe, bilety komunikacji miejskiej, materiały piśmienne, artykuły biurowe, wyroby papiernicze i introligatorskie, klisze drukarskie, ramki na fotografie, **20** gadzety reklamowe w postaci drobnych wyrobów (nie ujęte w innych klasach) z drewna, korka, trzciny, wikliny, gipsu, rogu, kości, kości słoniowej, fiszbinu, muszli, bursztynu, macicy perłowej, sepiolitu, imitacji tych surowców lub z tworzyw sztucznych, skrzynki pocztowe niemetalowe i niemurwane, drzewce flagowe, stojaki do wystawiania gazet, muszle, tablice na ogłoszenia, obiekty nadmuchiwane powietrzem do reklam, stoiska wystawowe, szyldy z drewna lub tworzyw sztucznych, **25** odzież, koszulki, podkoszulki, T-shirty również z nadrukami okolicznościowymi i reklamowymi, chusty, szaliki, apaszki, krawaty, paski, szorty, szelki, kurtki, polary, obuwie, nakrycia głowy, czapki, daszki do czapek, **26** zawieszki na szyję stosowane m.in. do kluczy, identyfikatorów i telefonów komórkowych, **35** usługi w zakresie reklamy i działalności informacyjnej, agencje reklamowe, organizowanie, prowadzenie i obsługa kampanii reklamowych, akcji promocyjnych, pokazów towarów, prezentacji, organizowanie giełd, aukcji i wystaw w celach reklamowych i handlowych, organizowanie pokazów i wystaw towarów i usług, organizowanie targów handlowych i reklamowych, administrowanie wystawami, pokazami i konkursami, promocja gospodarcza, promocja sprzedaży, usługi promocji gospodarczej gminy i podmiotów powiązanych z gminą, badania opinii publicznej i badania rynku, informacja o działalności gospodarczej i handlowej, usługi reklamy radiowej, telewizyjnej, prasowej i internetowej, doradztwo w zakresie organizowania i kierowania działalnością gospodarczą, doradztwo handlowe, usługi w zakresie profesjonalnego zarządzania działalnością artystyczną,

usługi w zakresie pośrednictwa w kontakcie z mediami, dystrybucja materiałów reklamowych (ulotki, druków, prospektów, broszur), rozpowszechnianie ogłoszeń reklamowych, w tym ogłoszeń prasowych, radiowych i telewizyjnych oraz podczas imprez zbiorowych, publikowanie tekstów reklamowych, usługi menedżerskie, usługi w zakresie kreowania wizerunku firm, usług i towarów, usługi w zakresie kreowania wizerunku gminy, w tym poprzez reklamę i promocję działań podejmowanych przez Gminę i podmioty powiązane z Gminą w związku z ich działalnością gospodarczą, kulturalną i handlową, wynajmowanie miejsc na umieszczanie ogłoszeń lub reklam, organizowanie dystrybucji materiałów promocyjnych, nadruków na towary i opakowania, usługi promocji w zakresie imprez rozrywkowych, festiwalu, festiwalu muzycznych, festiwalu telewizyjnych, artystycznych, kulturalnych, rekreacyjnych, plenerowych, koncertów i związanych z organizacją wypoczynku oraz w zakresie wydawnictw i nagrań na kasetach i płytach CD i DVD, **41** organizowanie konferencji, kongresów, seminariów, sympozjów, zjazdów i wykładów, organizowanie imprez rozrywkowych, festiwalu, festiwalu telewizyjnych, artystycznych, naukowych, kulturalnych, rekreacyjnych, sportowych, plenerowych, festynów, estradowych, koncertów, widowisk multimedialnych, widowisk typu światło i dźwięk, pokazów ogni sztucznych i/lub laserów, organizowanie konkursów edukacyjnych i rozrywkowych, organizowanie loterii, konkursów, turniejów, usługi w zakresie organizowania, prowadzenia i obsługi dyskotek i nocnych klubów, usługi klubowe, usługi studiów nagrań i studiów filmowych, produkcja i montaż programów radiowych i telewizyjnych, produkcja filmów, usługi obsługi technicznej i menedżerskiej produkcji telewizyjnej i filmowej, organizowanie wystaw w celach kulturalnych i edukacyjnych, informacja o imprezach rozrywkowych, rekreacyjnych, publikowanie książek, wydawanie nagrań na kasetach i płytach CD, usługi związane z organizacją wypoczynku, usługi wydawnicze, publikacja elektroniczna on-line książek i periodyków, obsługa publikacji elektronicznych on-line, telefoniczne udzielanie informacji o imprezach kulturalnych, festiwalach telewizyjnych, rozrywkowych, naukowych, edukacyjnych, o organizowanych konferencjach, seminariach, zjazdach, przedstawieniach teatralnych, wystawach kulturalnych i edukacyjnych oraz w zakresie organizacji wypoczynku.

(111) **243028** (220) 2010 06 09 (210) 371362
 (151) 2011 09 08 (441) 2010 09 13
 (732) CMM Centrum MultiMedialne Łukasz Grzesiak,
 Czerwonka-Leszczyno, PL.
 (540)



Kolor znaku: szary, biały, czerwony

(531) 26.4.2, 27.5.1, 29.1.13
 (510), (511) **06** konstrukcje metalowe, konstrukcje przenośne metalowe, metalowe materiały konstrukcyjne, ogrodzenia metalowe, pierścienie dystansowe metalowe, potykacze aluminiowe, prezenty aluminiowe, ramki aluminiowe, szyldy metalowe, tabliczki identyfikacyjne metalowe, **16** afisze, plakaty, afisze, plakaty z papieru lub kartonu, bloczki do pisanie, bloki listowe jako papeteria, broszury, czasopisma jako periodyki, folia z tworzywa sztucznego do pakowania, folie z tworzyw sztucznych z pęcherzykami powietrza do pakowania lub zabezpieczania w transporcie, druki, gazety, indeksy, skorowidze, kalendarze, kalendarze z kartkami do zrywania, katalogi, koperty jako artykuły piśmienne, koperty na butelki z kartonu lub papieru, książki, linijki rysownicze jako kreślarskie, materiały drukowane, notatniki jako notesy, notesy podręczne, opakowania do butelek z tektury lub papieru, pędzle, publikacje, pudełka kartonowe lub papierowe, ramki do fotografii, śpiewniki, tablice ogłoszeniowe na afisze z kartonu lub papieru, wydruki graficzne, **20** tablice ogłoszeniowe, tabliczki identyfikacyjne niemetalowe, **35** agencje reklamowe, doręczanie gazet osobom trzecim, dystrybucja materiałów reklamowych jako próbek, druków, prospektów, broszur, oferowanie w mediach produktów dla handlu detalicznego, przygotowywanie reklam prasowych, publikowanie sponsorowanych tekstów, reklama, reklama billboardowa, rozpowszechnianie ogłoszeń reklamowych, tworzenie reklamowych i sponsorowanych tekstów, uaktualnianie

materiałów reklamowych, wynajmowanie nośników reklamowych, wynajmowanie przestrzeni reklamowej.

(111) **243029** (220) 2010 06 23 (210) 371897
 (151) 2011 11 10 (441) 2010 09 27
 (732) FIRMA HANDLOWA „TRAKER TRADE” Ewa i Wojciech Mleczo
 Spółka Cywilna, Trzebinia, PL.
 (540) Taile
 (510), (511) **35** usługi agencji informacji handlowej, usługi prowadzenia sprzedaży hurtowej i detalicznej: samochodów, furgonetek, motocykli oraz części i akcesoriów nowych i używanych samochodowych i do motocykli.

(111) **243030** (220) 2010 06 28 (210) 372090
 (151) 2011 10 12 (441) 2010 10 11
 (732) GRUPA FALCON POLAND F.H.U. Marcin Bartolik, Tychy, PL.
 (540)



Kolor znaku: czerwony, czarny, biały

(531) 27.5.1, 29.1.13
 (510), (511) **18** bydlęca skóra, imitacje skóry, kozia skóra, plecaki, plecaki turystyczne, skórzane pasy, smycze skórzane, sportowe torby, szkolne teczki, szkolne tornistry, **25** bandany na szyję, bezrękawniki, bielizna damska, bielizna osobista, bielizna wchłaniająca pot, biustonosze, bluzy, kombinezony, buty, buty sportowe, chusty, fulary, czapki (nakrycia głowy), czepki kąpielowe, dzianina (odzież), dżerseje (ubrania), getry, kamizelki, kaptury, kąpielówki, kieszenie do odzieży, kieszenie kwadratowe, kołnierze (odzież), kombinezony (odzież), kostiumy kąpielowe, koszule, koszulka gimnastyczna, kurtki (odzież), legginsy, majtki, mankiety, mundury, nakrycia głowy, nakrycia głowy (odzież), napierśniki, plastrony (koszule) nauszniaki (odzież), odzież dla automobilistów, odzież gimnastyczna, odzież ze skóry, odzież z imitacji skóry, okrycia wierzchnie (odzież), pantofle kąpielowe, paski (odzież), podszewki (elementy ubrań), pulowery, rękawiczki, skarpetki, slipy, spodnie, stroje plażowe, swetry, szale, szarfy (do ubrania), szelki, T-shirty, **28** basebalowe rękawice, bloki startowe, bokserskie rękawice, buty łyżwiarskie i łyżwy, deskorolki, ekspandery, gimnastyczne przyrządy, piłki do gry, hantle, hokejowe kije, przyrządy stosowane w kulturystyce, ochraniacze (części strojów sportowych), ochraniacze łokci (artykuł sportowy), paintball amunicja do broni do painballa (artykuły sportowe), broń do painballa (artykuł sportowy), pasy do podnoszenia ciężarów (artykuł sportowy), przyrządy do ćwiczeń fizycznych, rękawice (akcesoria do gier), rękawice do gier, worki treningowe.

(111) **243031** (220) 2010 06 29 (210) 372153
 (151) 2011 10 12 (441) 2010 10 11
 (732) Przedsiębiorstwo Produkcyjno-Wdrożeniowe „MIDACH”
 Spółka z ograniczoną odpowiedzialnością, Katowice, PL.
 (540)



Kolor znaku: niebieski

(531) 7.3.11, 27.5.1, 29.1.4
 (510), (511) **37** budownictwo i naprawy budowli, **41** edukacja, organizowanie i prowadzenie seminariów, kursów i szkoleń, konferencji, sympozjów i wystaw, publikowanie tekstów innych niż reklamowe, **42** opracowywanie projektów technicznych, ekspertyz naukowych

oraz opinii technicznych i wykonywanie prac naukowo-badawczych w dziedzinie górnictwa, geologii, hydrologii, budownictwa górniczego, budownictwa ogólnego, budownictwa przemysłowego, budownictwa inżynierskiego, ochrony środowiska i przetwarzania odpadów, pomiary geodezyjne.

(111) **243032** (220) 2010 07 16 (210) 372932
(151) 2011 12 09 (441) 2010 10 25

(732) EURO-INKASO Spółka z ograniczoną odpowiedzialnością, Zielona Góra, PL.

(540) EURO INKASO

(510), (511) **35** usługi-agencje importowo-eksportowe, agencje informacji handlowej, agencje reklamowe, analizy kosztów, aukcje publiczne, badania opinii publicznej, badania w dziedzinie działalności gospodarczej, badanie rynku, powielanie dokumentów, rekrutacja personelu, rozpowszechnianie materiałów reklamowych takich jak: próbek, druków, prospektów, broszur, rozpowszechnianie ogłoszeń reklamowych, badania rynku, służby informacyjne, sortowanie danych w bazach komputerowych, organizowanie targów i wystaw w celach handlowych lub reklamowych, transkrypcja przekazu, uaktualnianie materiałów reklamowych, weryfikacja rachunków, wycena działalności handlowej, sporządzanie wyciągów z kont, wynajem czasu reklamowego we wszystkich środkach przekazu, wynajmowanie miejsc na umieszczanie ogłoszeń lub reklam, wypożyczanie materiałów reklamowych, wypożyczanie urządzeń i wyposażenia biurowego, wyszukiwanie informacji w plikach komputerowych dla osób trzecich, wyszukiwanie w komputerowych bazach danych, doradztwo specjalistyczne w sprawach działalności gospodarczej, doradztwo w zakresie zarządzania personalnego, agencje eksportowo-importowe, fotokopiowanie, administrowanie hotelami, systematyzacja danych w komputerowych bazach danych, komputerowe zarządzanie plikami, prognozy ekonomiczne, reklama za pośrednictwem sieci komputerowej, reklamy korespondencyjne, reklamy prasowe, reklamy radiowe, reklamy telewizyjne, **36** usługi-agencje celne, agencje kredytowe, agencje pośrednictwa w handlu nieruchomościami, agencje ściągania wierzytelności, analizy finansowe, banki oszczędnościowe, banki z dostępem bezpośrednim np. przez Internet home banking, operacje bankowe, wycena biżuterii, emisja bonów wartościowych, agencje celne, ściąganie czynszów, depozyty przedmiotów wartościowych, depozyty sejfowe, doradztwo w sprawach finansowych, doradztwo w sprawach ubezpieczeniowych, dzierżawa gospodarstw rolnych, dzierżawa majątku nieruchomego, ekspertyzy dla celów fiskalnych, emisja czeków podróżnych, emisja kart kredytowych, finansowe: doradztwo, informacje, operacje i usługi, tworzenie funduszy, notowania giełdowe i pośrednictwo, informacja o ubezpieczeniach, informacje bankowe, inwestycje kapitałowe, maklerstwo giełdowe, wynajmowanie mieszkań, agencje ściągające należności, nieruchomości: administrowanie nimi, agencje, dzierżawa, i wycena, notowania giełdowe, operacje finansowe i walutowe, oszacowanie wartości dla celów fiskalnych, ekspertyzy do celów podatkowych, pośrednictwo w sprawach majątku nieruchomego, pożyczki finansowanie, rolnictwo dzierżawa gospodarstw rolnych, tworzenie kapitałów, umowy kredytowe, usługi ubezpieczeniowe, walutowe operacje, weryfikacja czeków, wycena nieruchomości, wymiana walut, wynajmowanie mieszkań, zapomogowe kasy, zarządzanie majątkiem, zbiórki funduszy na cele dobroczynne, **38** usługi w zakresie-agencji informacyjnej, emisji radiowej i telewizyjnej, przesyłania informacji, łączności poprzez terminale komputerowe, przesyłania informacji obrazowej przy pomocy komputera, łączności poprzez sieć światłowodów łączności poprzez terminale komputerowe, łączności radiowej, telefonicznej, telegraficznej, ogłoszenia elektronicznego, poczty elektronicznej, połączenia i trasy połączeń dla telekomunikacji, połączeń ze światową siecią komputerową za pośrednictwem telekomunikacji, przekazów satelitarnych, przydzielania dostępu do światowej sieci komputerowej, telefonii komórkowej, telewizji kablowej, transmisji programów telewizyjnych, usługi telekomunikacyjne obejmujące usługi w zakresie lokalnych, długodystansowych i międzynarodowych transmisji głosu, tekstu, faksymile, obrazu i danych, czy usługi telekomunikacyjne oparte na sieci przesyłania ramek framerealy, usługi telekomunikacyjne związane z sieciami wirtualnymi, poczty akustycznej, przesyłania komunikatów, elektronicznych transmisji pakietów danych, wspomaganie komputerowe o transmisje wiadomości i obrazów, również usługi telekonferencyjne au-

dio i wideo, usługi telekomunikacyjne w zakresie transmisji głosu, tekstów, faksymile, obrazu i danych łączami prywatnymi, czy usługi sieci telekomunikacyjnych z integracją usług (ISDN), dotyczące usług w zakresie transmisji głosu, tekstów, faksymile, obrazu i danych drogą satelitarną, łączami ziemskimi i podwodnymi, transmisje telewizyjne, komutowane usługi komunikacji głosowej, przesyłanie danych i obrazów oraz multimedii, specjalistycznych usług telekomunikacyjnych w trybie ATM (tryb przesyłania asynchronicznego) i usługi telekomunikacji personalnej (osobistej) niezależnie od lokalizacji abonenta, umożliwiania połączeń telekomunikacyjnych ze światowymi sieciami komputerowymi, innymi sieciami komputerowymi, usług świadczonych w trybie on-line i witrynami z ogłoszeniami elektronicznymi, świadczeń na rzecz osób trzecich usług telekomunikacyjnych w szkieletowej sieci telekomunikacyjnej umożliwiającym im prezentowanie swoich treści informacyjnych w światowych sieciach komputerowych, innych sieciach komputerowych, witrynach z usługami świadczonymi w trybie on-line oraz w witrynach z ogłoszeniami elektronicznymi, umożliwianie połączeń telekomunikacyjnych z informacyjnymi usługami w trybie on-line, transmisje kablowe usług głosu, obrazu, danych, faksów oraz usług telefonicznych za pośrednictwem kabla, umożliwianie dostępu do globalnej komputerowej sieci informacyjnej, udostępnianie witryn z usługami w trybie on-line oraz do witryn z ogłoszeniami elektronicznymi, **42** usługi-analizy systemów komputerowych, architektura, badania bakteriologiczne, badania biologiczne, badania chemiczne, badania geologiczne, badania techniczne, badania w dziedzinie mechaniki, badawczo-rozwojowe prace, projektowanie budynków, dekoracja wnętrz, doradztwo budowlane, doradztwo w sprawach sprzętu komputerowego, doradztwo w zakresie ochrony środowiska, ekspertyzy geologiczne, ekspertyzy inżynierskie, ekspertyzy pól naftowych, instalacji oprogramowania komputerowego, aktualizacja oprogramowania komputerowego, projektowanie systemów komputerowych, wypożyczanie komputerów, konserwacja oprogramowania komputerowego, kontrola jakości, konwersja danych lub dokumentów na formę elektroniczną, konwersja danych przez programy komputerowe, oprogramowanie komputerowe, planowanie urbanistyczne, usługi w zakresie-administrowanie stronami komputerowymi, architektura, artykuły graficy, tworzenia stron www, doradztwo: budowlane, w sprawach sprzętu komputerowego, w zakresie oprogramowania komputerowego, w zakresie ochrony środowiska, projektowania systemów komputerowych, usługi komputerowe w zakresie ochrony antywirusowej, wypożyczania komputerów i serwerów, odzyskiwanie danych komputerowych, tworzenia i utrzymywania stron internetowych dla osób trzecich, kontrola jakości, wzornictwo przemysłowe, stylizacja, wzorcowanie, wzory przemysłowe.

(111) **243033** (220) 2010 07 23 (210) 373305

(151) 2011 10 27 (441) 2010 10 25

(732) Bartur Kownacki Spółka Jawna, Oleśnica, PL.

(540)

BARTUR

Kolor znaku: czerwony, biały

(531) 26.4.2, 27.5.1, 29.1.12

(510), (511) **36** usługi finansowe z wyjątkiem usług w zakresie ubezpieczeń i funduszy emerytalnych, usługi doradcze w zakresie finansów, usługi holdingów finansowych, usługi w zakresie leasingu finansowego, usługi w zakresie finansowania przedsięwzięć inwestycyjnych polegających na budowie i/lub przygotowaniu do użytku obiektów i lokali mieszkalnych, biurowych i przemysłowych oraz obiektów użyteczności publicznej, usługi w zakresie administrowania i zarządzania nieruchomościami, usługi doradcze w zakresie administrowania i zarządzania nieruchomościami, usługi pośrednictwa w zakresie obrotu nieruchomościami, w tym usługi pośrednictwa w zakresie kupna, sprzedaży, zamiany, wynajmu i/lub dzierżawy nieruchomości, usługi doradcze w sprawach dotyczących obrotu nieruchomościami, usługi deweloperskie polegające na pośredniczeniu w pozyskiwaniu gruntów pod inwestycje budowlane oraz w zawieraniu umów sprzedaży, najmu i/lub dzierżawy obiektów i lokali mieszkalnych, biurowych i przemysłowych oraz obiektów użytecz-

ności publicznej, usługi w zakresie wyceny nieruchomości, usługi doradztwa finansowego w zakresie ustanawiania hipotek, uzyskiwania kredytów hipotecznych i zawierania umów kredytowych, usługi polegające na kredytowaniu inwestycji budowlanych oraz na tworzeniu funduszy budownictwa mieszkaniowego, usługi maklerskie w zakresie nieruchomości, **37** usługi ogólnobudowlane, usługi konstrukcyjne, montażowe, wykończeniowe, naprawcze, remontowe, restauratorskie i konserwacyjne w dziedzinie budownictwa, usługi polegające na rozbiórce i burzeniu obiektów budowlanych, usługi polegające na przygotowywaniu i uzbrajaniu terenu pod inwestycje budowlane, usługi polegające na wykonywaniu wykopów i wierceń geologiczno-inżynierskich, usługi polegające na prowadzeniu prac budowlanych, wykończeniowych i instalacyjnych w odniesieniu do wszelkiego rodzaju nieruchomości, w tym: obiektów i lokali mieszkalnych, biurowych i przemysłowych oraz obiektów użyteczności publicznej, usługi polegające na prowadzeniu prac budowlanych, wykończeniowych i instalacyjnych w odniesieniu do wiaduktów, mostów i tuneli, usługi polegające na prowadzeniu prac budowlanych, wykończeniowych i instalacyjnych w odniesieniu do rurociągów przesyłowych, sieci rozdzielczych oraz innych obiektów inżynierii lądowej i wodnej, usługi w zakresie wykonywania wszelkich instalacji budowlanych, w tym: instalacji centralnego ogrzewania i innych instalacji grzewczych i ciepłych, a także instalacji elektrycznych, gazowych, wodno-kanalizacyjnych, wentylacyjnych i klimatyzacyjnych, usługi w zakresie malowania i tynkowania, usługi w zakresie tapetowania i oblicowywania ścian, usługi posadzkarskie, usługi w zakresie układania płytek ściennych i podłogowych, usługi w zakresie montażu stolarki budowlanej i szklenia, usługi polegające na wykonywaniu konstrukcji i pokryć dachowych, usługi polegające na wykonywaniu robót ziemnych i nawierzchniowych, usługi związane z budową dróg i autostrad, usługi informacyjne w zakresie robót budowlanych i konstrukcyjnych oraz robót montażowych, naprawczych, remontowych, restauracyjnych i konserwacyjnych w dziedzinie budownictwa, usługi w zakresie nadzoru budowlanego.

(111) **243034** (220) 2010 07 30 (210) 373542
 (151) 2011 11 10 (441) 2010 11 08
 (732) WANNA W WANNIE Spółka z ograniczoną odpowiedzialnością, Kraków, PL.
 (540)



Kolor znaku: niebieski, biały, ciemnoniebieski
 (531) 2.1.25, 12.3.3, 26.1.4, 27.5.1, 29.1.12
 (510), (511) **37** usługi hydrauliczne.

(111) **243035** (220) 2010 07 30 (210) 373543
 (151) 2011 11 17 (441) 2010 11 08
 (732) Bezdroża Spółka z ograniczoną odpowiedzialnością, Kraków, PL.
 (540) bezdroża trophy
 (510), (511) **38** przesyłanie informacji za pomocą komputera, usługi poczty elektronicznej, usługi przesyłania informacji tekstowej i obrazowej za pomocą komputera, **39** organizowanie podróży, organizowanie wycieczek, wypożyczanie pojazdów, zwiedzanie turystyczne, **41** organizowanie zawodów sportowych, organizowanie obozów sportowych, organizowanie imprez sportowych z udziałem pojazdów mechanicznych, wypożyczanie sprzętu sportowego.

(111) **243036** (220) 2010 07 30 (210) 373563
 (151) 2011 11 09 (441) 2010 11 08
 (732) TVN Spółka Akcyjna, Warszawa, PL.

(540) Prosto w serce

(510), (511) **09** programy telewizyjne, filmy, audycje radiowe, nagrania dźwięku, obrazu i filmowe utrwalone w formie zapisanej taśmy filmowej, taśmy video, taśmy magnetycznej, dysków optycznych, w formacie elektronicznym, w zapisie cyfrowym, w wersji przystosowanej do odtwarzania w komputerach multimedialnych, w odtwarzaczach CD, DVD, zapisane nośniki obrazu i dźwięku, gry komputerowe, interaktywne gry komputerowe, gry elektroniczne, urządzenia do nagrywania, zapisywania, odtwarzania i reprodukcji dźwięku, obrazu, informacji i zapisu filmowego w formie analogowej i cyfrowej, elektryczna i elektroniczna aparatura służąca do odbioru przekazu satelitarnego, naziemnego, kablowego i światłowodowego, nadajniki sygnału naziemnego, kablowego i satelitarnego, odbiorniki telewizyjne i radiowe, odbiorniki telewizyjne i radiowe z wbudowanym dekoderny sygnału, urządzenia do odkodowywania zakodowanego sygnału zawierające zestaw do odbioru telewizji, zestawy aparaturowe zawierające dekoderny i interaktywną przeglądarkę kanałów telewizji satelitarnej, zestawy aparaturowe zawierające dekoderny i nagrywarkę do zapisywania programów telewizyjnych i dźwiękowych-rejestracja dźwięku i obrazu na wbudowanym dysku twardym PVR umożliwiającą wybór zapisywanych programów (Personal Video Recorder-osobisty rejestrator obrazu), programy komputerowe, programy komputerowe umożliwiające użytkownikom telewizji oglądanie i zakup towarów, za pośrednictwem cyfrowych kanałów telewizyjnych, programy do prowadzenia gier komputerowych, konkursów, przystosowane do użycia z odbiornikiem telewizyjnym jako ekranem komputerowym, programy komputerowe do obsługi interaktywnej telewizji, urządzenia do zapisu audio i video w postaci skompresowanej, anteny radiowe i telewizyjne, urządzenia do zapisywania, zapamiętywania i odtwarzania obrazów, dźwięków i informacji w postaci elektronicznej, aparaty telefoniczne, monitory, komputery i urządzenia peryferyjne, komputery przystosowane do odbioru sygnału telewizyjnego w systemie naziemnym, satelitarnym, cyfrowym, **16** papier, karton i wyroby z tych materiałów nieujęte w innych klasach, druki akcydensowe, kalendarze, foldery, prospekty, afisze, plakaty, fotografie, nalepki, publikacje drukowane, czasopisma, książki, broszury, materiały piśmienne, papeteria, torby do pakowania z papieru i tworzyw sztucznych, materiały szkoleniowe i instruktażowe (z wyjątkiem aparatów), **35** usługi w zakresie reklamy: organizacja i prowadzenie kampanii reklamowych, wynajem i sprzedaż miejsca i czasu na cele reklamowe w środkach masowego przekazu, usługi produkcji audycji i filmów reklamowych dla radia, telewizji, filmu, Internetu, usługi w zakresie dystrybucji i doręczenia prospektów i próbek reklamowych, organizacji pokazów i wystaw w celach handlowych i/lub reklamowych, usługi badania opinii publicznej, badania rynku mediów i reklamy, udzielanie informacji w sprawach działalności gospodarczej, podatków, pozyskiwanie i przekazywanie informacji o działalności gospodarczej, pomoc w prowadzeniu działalności gospodarczej, sporządzanie ekspertyz dotyczących działalności gospodarczej i handlowej, usługi prowadzenia sklepu i hurtowni wielobranżowej oraz sklepu internetowego w zakresie następujących towarów: chemia gospodarcza, kosmetyki, wyroby perfumeryjne, środki do pielęgnacji włosów, środki myjące, czyszczące i piorące, wyroby papiernicze, papier, karton i wyroby z tych materiałów, wyroby papiernicze, druki akcydensowe, kalendarze, foldery, prospekty, afisze, plakaty, fotografie, nalepki, publikacje drukowane, czasopisma, książki, broszury, materiały piśmienne, papeteria, torby do pakowania z papieru i tworzyw sztucznych, materiały szkoleniowe i instruktażowe, odzież, odzież sportowa, obuwie, nakrycia głowy, gry, zabawki i sprzęt sportowy, karty do gry, sprzęty gospodarstwa domowego, meble, wyposażenie wnętrz, artykuły spożywcze, usługi prowadzenia sprzedaży niżej wymienionych towarów z naniesionym logo jako elementem reklamowo-ozdobnym: apaszki, para jedwabne, bandanki, krawaty, szale, szaliki, rękawiczki, czapki, czapki z daszkiem, daszki, daszki-osłony oczu, daszki przeciwsłoneczne, kapelusze, odzież, odzież sportowa, ubrania i akcesoria ochronne do uprawiania sportów, stroje dla personelu, koszulki polo, koszulki T-shirt, bezrękawniki, bluzy, kurtki, plecaki, torby, torby na sprzęt sportowy, torebki, teczki, walizki, sakwy rowerowe, sakwy podróżne, worki żeglarskie, wyroby skórzane, galanteria skórzana, paski, parasole, parasolki, portfele, portmonetki, etui na klucze, wizytowniki, zegarki, biżuteria, breloczki, uchwyty i taśmy z naniesionymi znakami towarowymi i reklamowymi, znaczki z logo, artykuły sportowe i gimnastyczne, konstrukcje dmuchane i balony, baloniki, latawce, banery, flagi, chorągiewki, zabawki, piłki, trąbki, maskotki, samocho-

dowe osłony przeciwsłoneczne, skrobaczki do szyb, ozdoby świąteczne, bombki, materiały biurowe i szkolne, kalkulatory, przybory do pisania, ołówki, długopisy, etui na długopisy, piórniki, galanteria papierowa, notesy, organizery, bloczki kartek samoprzylepnych, nalepki i naklejki, papiery pakowe, siatki, pudełka, postery, standy, kalendarze, okładki na dokumenty, chusteczki, urządzenia do odtwarzania i nagrywania dźwięku i obrazu, odtwarzacze płyt kompaktowych i kaset, głośniki, słuchawki, ładowarki, radioodbiorniki, radia samochodowe, ładowarki samochodowe do urządzeń telefonicznych, nawigacyjnych, akcesoria do nawigacji samochodowej, urządzenia peryferyjne do komputerów, akcesoria do komputerów, nośniki pamięci, nośniki danych, pióra świetlne, urządzenia do pisania po ekranie, podkładki pod mysz, gry komputerowe, software ładowalny, akcesoria do telefonów komórkowych, pokrowce na telefony, aparaty fotograficzne i akcesoria do aparatów fotograficznych, elektroniczne urządzenia do tłumaczeń językowych, elektroniczne urządzenia ze słownikiem, przybory kuchenne i gospodarstwa domowego, naczynia, krzeselka, wyroby ze szkła i porcelany, karafki, kubki, kieliszki i szklanki, opakowania na napoje, termosy, otwieracze do butelek, podkładki pod kubki, pałeczki chińskie, obrusy, ręczniki, parawany, zegary ścienne, namioty, altany z tkanin, parasole ogrodowe, osłony przeciwdeszczowe z tkanin, markizy, akcesoria dla zwierząt, kosmetyczki, kosmetyki, wody perfumowane i perfumy, napoje bezalkoholowe, soki, wody mineralne, piwo, żywność, słodycze, torciki, **38** usługi telekomunikacyjne, usługi agencji informacyjnej: zbieranie i rozpowszechnianie informacji. Usługi emisji sygnału radiowego i telewizyjnego, usługi rozpowszechniania programów telewizyjnych, reportaży, filmów dokumentalnych i fabularnych, widowisk rozrywkowych i sportowych oraz audycji z interaktywnym udziałem widzów, usługi: emisji telewizyjnej i radiowej, obsługi przekazu dźwięku i obrazu, obsługi przekazu cyfrowego, organizowania systemów transmisyjnych dźwięku, obrazu i sygnału cyfrowego, rozpowszechniania programów i informacji za pośrednictwem sieci informatycznych – Internetu, usługi komunikacyjne za pośrednictwem przekazu satelitarnego, naziemnego, kablowego i światłowodowego, usługi telekomunikacyjne spersonalizowane-zakres dostępu do treści informacyjnych i usług indywidualnie określonych dla każdego abonenta z możliwością wykorzystania przesyłania informacji od abonenta do operatora w celu wyboru: usług, uczestniczenia w grach, konkursach, głosowaniach i dokonywania zakupów z jednoczesnym przekazywaniem informacji od i do klienta, usługi telekomunikacyjne przeznaczone do obsługi sprzedaży detalicznej towarów poprzez bezpośrednią komunikację z klientem, usługi przekazu telewizyjnego łącznie z umożliwianiem wyboru z pośród wielu programów i inteligentnej automatycznej selekcji programów które mają być nagrywane, usługi emisji i transmisji telewizji interaktywnej, interaktywnej rozrywki i konkursów, usługi dostarczania informacji on-line z komputerowych baz danych, umożliwianie dostępu do stron www za pośrednictwem przekazu telewizyjnego poprzez interaktywny portal telewizyjny, udzielanie informacji i usługi konsultacyjne dotyczące wyżej wymienionych usług, dostarczanie dostępu do Internetu, wynajem miejsca na strony www, usługi poczty elektronicznej, organizacja i przekazywanie serwisów internetowych www, dostarczanie dostępu do stron zawierających nagrania muzyczne, filmowe i zbiory obrazów w Internecie, dostarczanie dostępu do zasobów muzycznych, filmowych i zbiorów obrazów w sieci internetowej, wynajem urządzeń do odbioru, retransmisji i nadawania sygnału telewizyjnego i radiowego, odbiorników radiowych i telewizyjnych, urządzeń do kodowania i dekodowania sygnału cyfrowego i analogowego, zapewnienie dostępu do sieci LAN-przesyłanie danych z i do sieci lokalnej (Local Area Network) jak również umożliwianie dostępu do Internetu za pośrednictwem tej sieci, umożliwianie dostępu do krajowych i międzynarodowych serwerów i portali internetowych, **41** usługi rozrywki i nauczania: organizacja rozrywkowych widowisk telewizyjnych, audycji radiowych, produkcja filmów dokumentalnych i fabularnych, reportaży, programów telewizyjnych, organizacji teleturniejów i konkursów, organizacja audycji z interaktywnym udziałem widzów, dostarczanie rozrywki i usług edukacyjnych za pośrednictwem radia, telewizji, Internetu, dostęp do tych usług edukacyjnych i rozrywkowych w systemie on-line, w systemie telewizji interaktywnej, usługi wynajmowania sprzętu do nagrywania, odtwarzania dźwięku i obrazu, dostarczanie informacji o rozrywce, edukacji, programach radiowych i telewizyjnych, imprezach sportowych, usługi automatycznego zapisywania programów telewizyjnych zgodnie z preferencjami odbiorców i następnie odtwarzanie ich w czasie wy-

branym przez odbiorcę, usługi dostarczania muzyki, video, dźwięku i obrazu w postaci elektronicznej ze stron www poprzez Internet, usługi wynajmowania studia nagraniowego, filmowego, organizacji i produkcji nagrań filmowych, dźwiękowych, usługi organizacji imprez artystycznych, estradowych, sportowych, rekreacyjnych, usługi wydawnicze; publikowanie książek i innych materiałów drukowanych, publikowanie książek, magazynów, czasopism, gazet w formie elektronicznej, udostępnianie ich w sieci internetowej, usługi obsługi technicznej i organizacyjnej produkcji telewizyjnej i filmowej.

(111) **243037** (220) 2010 08 03 (210) 373715
 (151) 2011 11 10 (441) 2010 11 08
 (732) C14 Design Spółka z ograniczoną odpowiedzialnością, Marki, PL.
 (540)



Kolor znaku: niebieski, zielony, biały
 (531) 5.3.15, 5.11.15, 26.11.1, 29.1.13
 (510), (511) **03** środki czyszczące i dezynfekujące, **11** instalacje sanitarne, pisuary, syfony, **37** usługi w zakresie montażu, naprawy, przeglądów instalacji sanitarnych, pisuarów i syfonów.

(111) **243038** (220) 2010 08 09 (210) 373887
 (151) 2011 10 26 (441) 2010 11 22
 (732) TETA Spółka Akcyjna, Wrocław, PL.
 (540) TETA CONSTELLATION
 (510), (511) **09** programy komputerowe, nagrane programy komputerowe, interfejsy komputerowe, **35** systematyzacja danych w komputerowych bazach danych, komputerowe zarządzanie plikami, pozyskiwanie danych do komputerowych baz danych, administrowanie oprogramowaniem, zarządzanie zbiorami informatycznymi, **41** szkolenia z oprogramowania komputerowego, **42** doradztwo w sprawach sprzętu komputerowego, doradztwo w zakresie oprogramowania komputerowego, instalacje oprogramowania komputerowego, projektowanie systemów komputerowych, konserwacja oprogramowania komputerowego, aktualizacja oprogramowania komputerowego, powielanie oprogramowania komputerowego, projektowanie oprogramowania komputerowego, wynajmowanie zasobów serwerów, wdrażanie systemu komputerowego, implementacja systemu komputerowego, wypożyczanie oprogramowania komputerowego.

(111) **243039** (220) 2010 08 09 (210) 373888
 (151) 2011 10 26 (441) 2010 11 22
 (732) TETA Spółka Akcyjna, Wrocław, PL.
 (540)



Kolor znaku: biały, niebieski, szary, czarny, granatowy, zielony
 (531) 1.13.1, 26.4.2, 27.5.1, 29.1.15
 (510), (511) **09** programy komputerowe, nagrane programy komputerowe, interfejsy komputerowe, **35** systematyzacja danych w komputerowych bazach danych, komputerowe zarządzanie plikami, pozyskiwanie danych do komputerowych baz danych, administrowanie oprogramowaniem, zarządzanie zbiorami informatycznymi, **42** doradztwo w sprawach sprzętu komputerowego, doradztwo w zakresie oprogramowania komputerowego, instalacje oprogramo-

wania komputerowego, projektowanie systemów komputerowych, konserwacja oprogramowania komputerowego, aktualizacja oprogramowania komputerowego, powielanie oprogramowania komputerowego, projektowanie oprogramowania komputerowego, wynajmowanie zasobów serwerów, wdrażanie systemu komputerowego, implementacja systemu komputerowego, szkolenia z oprogramowania komputerowego, wypożyczanie oprogramowania komputerowego.

(111) **243040** (220) 2010 08 16 (210) 374158
 (151) 2011 12 02 (441) 2010 11 22
 (732) OKNA24 Spółka z ograniczoną odpowiedzialnością, Poznań, PL.
 (540)



Kolor znaku: czerwony, niebieski, zielony, biały

(531) 25.3.13, 25.7.1, 27.5.1, 27.7.1, 29.1.14
 (510), (511) **19** okna i drzwi niemetalowe, niemetalowy osprzęt do okien i drzwi, parapety niemetalowe, **35** reklama; usługi pośrednictwa w sprzedaży miejsca na cele reklamowe; usługi badania rynku i opinii publicznej; usługi doradcze w zakresie prowadzenia działalności gospodarczej i zarządzania; doradztwo personalne; usługi w zakresie pośrednictwa w sprzedaży na rzecz osób trzecich w zakresie towarów, takich jak: budowlane materiały do drzwi i okien, okna, okiennice i osprzęt do okien, drzwi i osprzęt do drzwi; ościeżnice, ramy; parapety, elementy do nich; bramy, płyty, zamki, zasuwki; materiały: izolacyjne, uszczelniające; rury elastyczne niemetalowe; połączenia rurowe niemetalowe; usługi na rzecz osób trzecich w zakresie portali internetowych-polegające na zarządzaniu zbiorami informatycznymi, systematyzacji pisemnych informacji (komunikatów) rejestrowaniu, sporządzaniu odpisów, **37** usługi w zakresie montażu, serwisu, naprawy, regulacji oraz uszczelniania okien i drzwi; usługi w zakresie utrzymania porządku w budynkach, **42** usługi związane z oprogramowaniem, usługi doradztwa, w zakresie informatyki oraz technologii informatycznych i komputerowych; usługi w zakresie zarządzania urządzeniami informatycznymi.

(111) **243041** (220) 2010 08 17 (210) 374213
 (151) 2011 10 26 (441) 2010 11 22
 (732) Andrzej Sitek, Słotwin, PL.
 (540) bajka o dzielnym Przemysławie

(510), (511) **09** dyski kompaktowe audio-video, filmy rysunkowe animowane, taśmy video, **16** afisze, plakaty, albumy, figurki, statuetki z papieru mâché, kalendarze, kartki z życzeniami, katalogi, komiksy, książki, nalepki, naklejki, materiały piśmienne, papier do pakowania, prospekty, publikacje, reprodukcje graficzne, rysunki, ryciny, teczki na dokumenty, torebki do pakowania, koperty, woreczki z papieru lub tworzyw sztucznych, zeszyty, **41** rozrywka.

(111) **243042** (220) 2010 08 17 (210) 374214
 (151) 2011 10 26 (441) 2010 11 22
 (732) Andrzej Sitek, Słotwin, PL.

(540) grupa kaskaderów konnych buzdycan
 (510), (511) **41** organizowanie spektakli, realizacja spektakli, rozrywka, wystawianie spektakli na żywo, tresura zwierząt.

(111) **243043** (220) 2010 08 17 (210) 374292
 (151) 2011 11 04 (441) 2010 11 22
 (732) HORTEX HOLDING Spółka Akcyjna, Warszawa, PL.
 (540)



(531) 26.11.1, 26.11.8, 27.5.1

(510), (511) **29** mięso, mięso konserwowane, wyroby mięsne i wędliniarskie, kielbasy, ryby, drób, dziczyzna, ekstrakty mięsne, buliony, konserwowane, suszone i gotowane owoce i warzywa, kiszzone warzywa, owoce i warzywa konserwowane w alkoholu, galaretki, galaretki owocowe, dżemy, kompoty, jaja, jaja w proszku, mleko, produkty mleczne, napoje mleczne, napoje z przewagą mleka, jogurty, kefir, sery, oleje i tłuszcze jadalne, masło, masło czekoladowe, masło kakaowe, masło kokosowe, masło arachidowe, margaryna, smalec, przetwory owocowe i warzywne, mrożone owoce i warzywa, mrożone mieszanki owocowe i warzywne, mrożone dania gotowe wegetariańskie i z dodatkiem mięsa, masy owocowe, przecięry owocowe i warzywne, sałatki owocowe i warzywne, skórki owocowe, miąższ z owoców, pulpa owocowa, sosy żurawinowe jako kompot, żelatyna do żywności, przekąski na bazie owoców i warzyw, chipsy owocowe, chipsy ziemniaczane, owoce lukrowane, owoce i warzywa puszkowane, pikle, owoce kandyzowane; owoce morza, zupy, zupy jarzynowe, składniki do sporządzania zup, oliwki konserwowane, grzyby konserwowane, grzyby mrożone, żywność dietetyczna, żywność o obniżonej zawartości tłuszczu i cholesterolu, proteiny spożywcze, soki roślinne do gotowania, soki pomidorowe do celów kulinarnych, koncentraty pomidorowe, koncentraty do rosółu, koncentraty do bulionu, spożywcze płatki kwiatowe jako żywność, rodzynki, migdały, migdały preparowane, wiórki kokosowe, orzechy preparowane, bakalie, **30** kawa, herbata, herbata mrożona, kakao, napoje na bazie kakao, kawy i herbaty, czekolady, napoje czekoladowe, kawowe i kakaowe z mlekiem, cukier, słodziki, słodziki naturalne, ryż, tapioka, sago, namiastki kawy, mąka, wyroby mączne, mrożone wyroby mączne, gotowe dania na bazie produktów zbożowych i mąki, ravioli, pizza, lasagne, makarony, produkty zbożowe, kasze, muesli, chleb, wyroby piekarnicze, ozdoby do ciast i wypieków, polewy do ciast i wypieków, ciasta, ciasteczka, herbatniki, biszkopity, ciasta w proszku, wyroby cukiernicze, słodczyce, pralinki, galaretki owocowe; czekolada, lody, lody spożywcze, lody spożywcze w proszku, środki wiążące do lodów, jogurty mrożone, sorbety, miód, propolis i inne spożywcze produkty pszczelarskie, syropy z melasy, sól do celów spożywczych, drożdże, drożdże piekarnicze, proszek do pieczenia, sól, musztarda, ocet, sosy przyprawowe, sosy do sałatek, sosy mięsne, sosy pomidorowe, sosy do polewania deserów, przyprawy, przyprawy ziołowe, przyprawy korzenne, aromaty do napojów, preparaty aromatyczne do żywności, środki zagęszczające stosowane przy gotowaniu produktów spożywczych, guma do żucia nie do celów leczniczych, keczup, majonezy, sosy do mięs, sosy żurawinowe.

(111) **243044** (220) 2010 08 17 (210) 374293
 (151) 2011 11 04 (441) 2010 11 22
 (732) HORTEX HOLDING Spółka Akcyjna, Warszawa, PL.
 (540)



Kolor znaku: niebieski, czerwony, biały

(531) 26.11.1, 26.11.8, 27.5.1, 29.1.13
 (510), (511) **29** mięso, mięso konserwowane, wyroby mięsne i wędliniarskie, kielbasy, ryby, drób, dziczyzna, ekstrakty mięsne, buliony, konserwowane, suszone i gotowane owoce i warzywa, kiszzone warzywa, owoce i warzywa konserwowane w alkoholu, galaretki, galaretki owocowe, dżemy, kompoty, jaja, jaja w proszku, mleko, produkty mleczne, napoje mleczne, napoje z przewagą mleka, jogurty, kefir, sery, oleje i tłuszcze jadalne, masło, masło czekoladowe, masło kakaowe, masło kokosowe, masło arachidowe, margaryna, smalec, przetwory owocowe i warzywne, mrożone owoce i warzywa, mrożone mieszanki owocowe i warzywne, mrożone dania gotowe wegetariańskie i z dodatkiem mięsa, masy owocowe, przecięry owocowe i warzywne, sałatki owocowe i warzywne, skórki owocowe, miąższ z owoców, pulpa owocowa, sosy żurawinowe jako kompot, żelatyna do żywności, przekąski na bazie owoców i warzyw, chipsy owocowe, chipsy ziemniaczane, owoce lukrowane, owoce i warzywa puszkowane, pikle, owoce kandyzowane; owoce morza, zupy, zupy jarzynowe, składniki do sporządzania zup, oliwki konserwowane, grzyby konserwowane, grzyby mrożone, żywność dietetyczna, żywność o obniżonej zawartości tłuszczu i cholesterolu, proteiny spożywcze, soki roślinne do gotowania, soki

pomidorowe do celów kulinarnych, koncentraty pomidorowe, koncentraty do rosolu, koncentraty do bulionu, spożywcze pyłki kwiatowe jako żywność, roszynki, migdały, migdały preparowane, wiórki kokosowe, orzechy preparowane, bakalie, **30** kawa, herbata, herbata mrożona, kakao, napoje na bazie kakao, kawy i herbaty, czekolady, napoje czekoladowe, kawowe i kakaowe z mlekiem, cukier, słodziki, słodziki naturalne, ryż, tapioka, sago, namiastki kawy, mąka, wyroby mączne, mrożone wyroby mączne, gotowe dania na bazie produktów zbożowych i mąki, ravioli, pizza, lasagne, makarony, produkty zbożowe, kasze, muesli, chleb, wyroby piekarnicze, ozdoby do ciast i wypieków, polewy do ciast i wypieków, ciasta, ciasteczka, herbatniki, biszkopty, ciasta w proszku, wyroby cukiernicze, słodczyce, pralinki, galaretki owocowe; czekolada, lody, lody spożywcze, lody spożywcze w proszku, środki wiążące do lodów, jogurty mrożone, sorbety, miód, propolis i inne spożywcze produkty pszczelarskie, syropy z melasy, sód do celów spożywczych, drożdże, drożdże piekarnicze, proszek do pieczenia, sól, musztarda, ocet, sosy przyprawowe, sosy do sałatek, sosy mięsne, sosy pomidorowe, sosy do polewania deserów, przyprawy, przyprawy ziołowe, przyprawy korzenne, aromaty do napojów, preparaty aromatyczne do żywności, środki zagęszczające stosowane przy gotowaniu produktów spożywczych, guma do żucia nie do celów leczniczych, keczup, majonezy, sosy do mięs, sosy żurawinowe.

(111) **243045** (220) 2010 08 22 (210) 374451
 (151) 2011 10 27 (441) 2010 11 22
 (732) „ANTAŁEK” Biuro Turystyki Zbigniew Cioś, Kraków, PL.
 (540)



(531) 5.5.19, 5.5.20, 27.5.1
 (510), (511) **35** prowadzenie sprzedaży w formie detalicznej, hurtowej, przez sieć Internetu, artykułów spożywczych, usługi agencji importowo-eksportowych w/w zakresie, doradztwo w zakresie prowadzenia działalności związanej z tworzeniem sieci sklepów, punktów gastronomicznych, hoteli i miejsc krótkotrwałego zakwaterowania, **39** usługi turystyczne, usługi w zakresie: prowadzenia biura podróży, transportu osób, wynajmu miejsc krótkotrwałego zakwaterowania, informacji turystycznej, **43** prowadzenie punktów gastronomicznych, hoteli, catering.

(111) **243046** (220) 2010 08 23 (210) 374502
 (151) 2011 12 07 (441) 2010 12 06
 (732) EKO HOLDING Spółka Akcyjna, Wrocław, PL.
 (540) GESNER
 (510), (511) **29** mięso konserwowane, szynka.

(111) **243047** (220) 2010 08 23 (210) 374503
 (151) 2011 12 07 (441) 2010 12 06
 (732) EKO HOLDING Spółka Akcyjna, Wrocław, PL.
 (540)



Kolor znaku: granatowy, czerwony, biały
 (531) 26.1.2, 27.5.1, 29.1.13
 (510), (511) **29** mięso konserwowane.

(111) **243048** (220) 2010 08 23 (210) 374504
 (151) 2011 12 07 (441) 2010 12 06
 (732) EKO HOLDING Spółka Akcyjna, Wrocław, PL.

(540)



Kolor znaku: biały, granatowy, czerwony
 (531) 26.4.2, 27.5.1, 29.1.13
 (510), (511) **29** mięso konserwowane.

(111) **243049** (220) 2010 08 27 (210) 374664
 (151) 2011 10 26 (441) 2010 12 06
 (732) PPHU „ADMA” Małgorzata Kalinowska, Kołobrzeg, PL.
 (540) MAGICZNA SPINKA

(510), (511) **14** biżuteria, broszki jako biżuteria, ozdoby jako biżuteria, spinki do krawatów i mankietów, spinki do włosów jako biżuteria, szpilki ozdobne, **26** błyskotki do ubrań, broszki jako dodatki ubraniowe, ozdoby do kapeluszy i obuwia nie z metali szlachetnych, kokardy do włosów, ozdoby do włosów, wsuwki do włosów, spinki do włosów, spinki układające włosy, zatrzaski, **35** usługi agencji importowo-eksportowej, usługi agencji reklamowej, organizowanie wystaw w celach handlowych lub reklamowych, pokazy towarów, promocja sprzedaży na rzecz osób trzecich, zaopatrzenie osób trzecich, reklamy, reklama za pośrednictwem sieci komputerowej, prowadzenie sklepu i/lub hurtowni z biżuterią, ozdobami, pamiątkami, pasmanterią, galanterią oraz towarami z przeznaczeniem do włosów, prowadzenie domów sprzedaży wysyłkowej i/lub z wykorzystaniem Internetu.

(111) **243050** (220) 2010 09 01 (210) 374802
 (151) 2011 11 18 (441) 2010 12 06
 (732) Gerard Rene-Xavier, Kobylniki, PL.
 (540) ABITA
 (510), (511) **36** usługi w zakresie pośrednictwa kupna-sprzedaży nieruchomości, usługi finansowe.

(111) **243051** (220) 2010 09 03 (210) 374932
 (151) 2011 10 26 (441) 2010 12 06
 (732) ZET Premium Spółka z ograniczoną odpowiedzialnością, Warszawa, PL.

(540) Muzyka Twojego Życia
 (510), (511) **35** usługi reklamowe i promocyjne, w tym promowanie i reklamowanie za pośrednictwem Internetu, w prasie, radiu i telewizji; badanie rynku i opinii publicznej; dystrybucja i rozpowszechnianie programów i materiałów reklamowych; informacja handlowa i biznesowa; doradztwo, zarządzanie i pomoc w działalności gospodarczej, zarządzanie i pomoc w działalności gospodarczej; organizacja wystaw handlowych lub reklamowych; zdobywanie i przetwarzanie informacji, zarządzanie zbiorami informatycznymi, **38** usługi agencji informacyjnej w zakresie udostępniania aktualności i wiadomości, usługi łączności telefonicznej poprzez terminale komputerowe; emisja programów radiowych i telewizyjnych, transmisje i retransmisje programów radiowych i telewizyjnych; organizowanie i rozpowszechnianie programów edukacyjnych i rozrywkowych; usługi portalu internetowego obejmujące takie usługi telekomunikacyjne jak: przesyłanie za pośrednictwem Internetu informacji tekstowych, obrazowych i dźwiękowych; rozpowszechnianie programów radiowych i telewizyjnych; opracowywanie i przekazywanie wiadomości, **41** produkcja i montaż programów radiowych i telewizyjnych, organizowanie konkursów edukacyjnych i rozrywkowych, organizowanie rozrywki radiowej i telewizyjnej, organizacja czasu wolnego, produkcja i organizowanie widowisk, pokazów, spektakli, koncertów i imprez rozrywkowych oraz kulturalnych, organizowanie imprez sportowych, usługi impresariów w zakresie organizowania spektakli, udostępnianie nagranych nośników obrazu i dźwięku, wypożyczanie nagrań, usługi w zakresie opracowywania reportaży, usługi w zakresie opracowywania tłumaczeń.

(111) **243052** (220) 2010 09 03 (210) 374933
 (151) 2011 10 26 (441) 2010 12 06
 (732) ZET Premium Spółka z ograniczoną odpowiedzialnością, Warszawa, PL.
 (540) Wszystkie Pytania Świata

(510), (511) **35** usługi reklamowe i promocyjne, w tym promowanie i reklamowanie za pośrednictwem Internetu, w prasie, radiu i telewizji; badanie rynku i opinii publicznej; dystrybucja i rozpowszechnianie programów i materiałów reklamowych; informacja handlowa i biznesowa; doradztwo, zarządzanie i pomoc w działalności gospodarczej, zarządzanie i pomoc w działalności gospodarczej; organizacja wystaw handlowych lub reklamowych; zdobywanie i przetwarzanie informacji, zarządzanie zbiorami informatycznymi, **38** usługi agencji informacyjnej w zakresie udostępniania aktualności i wiadomości, usługi łączności telefonicznej poprzez terminale komputerowe; emisja programów radiowych i telewizyjnych, transmisje i retransmisje programów radiowych i telewizyjnych; organizowanie i rozpowszechnianie programów edukacyjnych i rozrywkowych; usługi portalu internetowego obejmujące takie usługi telekomunikacyjne jak: przesyłanie za pośrednictwem Internetu informacji tekstowych, obrazowych i dźwiękowych; rozpowszechnianie programów radiowych i telewizyjnych; opracowywanie i przekazywanie wiadomości, **41** produkcja i montaż programów radiowych i telewizyjnych, organizowanie konkursów edukacyjnych i rozrywkowych, organizowanie rozrywki radiowej i telewizyjnej, organizacja czasu wolnego, produkcja i organizowanie widowisk, pokazów, spektakli, koncertów i imprez rozrywkowych oraz kulturalnych, organizowanie imprez sportowych, usługi impresariów w zakresie organizowania spektakli, udostępnianie nagranych nośników obrazu i dźwięku, wypożyczanie nagrań, usługi w zakresie opracowywania reportaży, usługi w zakresie opracowywania tłumaczeń.

(111) **243053** (220) 2010 09 03 (210) 374934
 (151) 2011 10 26 (441) 2010 12 06
 (732) ZET Premium Spółka z ograniczoną odpowiedzialnością, Warszawa, PL.

(540) Sto zdań, które zmieniły świat

(510), (511) **35** usługi reklamowe i promocyjne, w tym promowanie i reklamowanie za pośrednictwem Internetu, w prasie, radiu i telewizji; badanie rynku i opinii publicznej; dystrybucja i rozpowszechnianie programów i materiałów reklamowych; informacja handlowa i biznesowa; doradztwo, zarządzanie i pomoc w działalności gospodarczej, zarządzanie i pomoc w działalności gospodarczej; organizacja wystaw handlowych lub reklamowych; zdobywanie i przetwarzanie informacji, zarządzanie zbiorami informatycznymi, **38** usługi agencji informacyjnej w zakresie udostępniania aktualności i wiadomości, usługi łączności telefonicznej poprzez terminale komputerowe; emisja programów radiowych i telewizyjnych, transmisje i retransmisje programów radiowych i telewizyjnych; organizowanie i rozpowszechnianie programów edukacyjnych i rozrywkowych; usługi portalu internetowego obejmujące takie usługi telekomunikacyjne jak: przesyłanie za pośrednictwem Internetu informacji tekstowych, obrazowych i dźwiękowych; rozpowszechnianie programów radiowych i telewizyjnych; opracowywanie i przekazywanie wiadomości, **41** produkcja i montaż programów radiowych i telewizyjnych, organizowanie konkursów edukacyjnych i rozrywkowych, organizowanie rozrywki radiowej i telewizyjnej, organizacja czasu wolnego, produkcja i organizowanie widowisk, pokazów, spektakli, koncertów i imprez rozrywkowych oraz kulturalnych, organizowanie imprez sportowych, usługi impresariów w zakresie organizowania spektakli, udostępnianie nagranych nośników obrazu i dźwięku, wypożyczanie nagrań, usługi w zakresie opracowywania reportaży, usługi w zakresie opracowywania tłumaczeń.

(111) **243054** (220) 2010 09 08 (210) 375139
 (151) 2011 11 18 (441) 2010 12 20
 (732) Mariusz Diakowski, Warszawa, PL.
 (540)



(531) 5.13.7, 25.1.25, 27.5.1

(510), (511) **29** algi do celów spożywczych, anchois, bekon, białka jajek, białko spożywcze, bita śmietana, bulion, preparaty do produkcji bulionu, cebula konserwowana, chrupki owocowe, chrupki ziemniaczane, chipsy ziemniaczane, daktyle, drób, dziczyzna, dżemy, fasolka konserwowa, flaki, filety rybne, galaretki jadalne, galarety mięsne, groszek konserwowy, grzyby konserwowane, homary, humus, dżem imbirowy, jaja, zupy jarzynowe, jogurt, kapusta kwaszona, kaszanka, kawior, kefir, kiełbaski w cieście, kiełbasy, kiszona warzywa, kokosowe masło, kokosowy olej, kokosowy tłuszcz, kompot, koncentraty bulionu, koncentraty rosółu, konserwy mięsne, konserwy rybne, korniszony, korniszony z jarzynami w occie, krewetki, krewetki różowe, krwawa kiszka, olej kukurydziany, kumys, langusty, lukrowane owoce, łosoś, maślanka, margaryna, marmolada, masło, krem na bazie masła, masło arachidowe, masło czekoladowe, masło kakaowe, masło kokosowe, miąższ owoców, mięso, mięso konserwowane, mięso solone, migdały spreparowane, mleczne produkty, mleko, mleko sojowe, mrożone owoce, napoje mleczne z przewagą mleka, oleje jadalne, olej kostny, olej palmowy, olej rzepakowy, olej słonecznikowy do celów spożywczych, olej z oliwek, oliwki konserwowane, opiekane wodorosty, orzechy palmowe, orzechy preparowane, orzeszki arachidowe preparowane, ostrygi, owoce kandyzowane, owoce konserwowane, owoce konserwowane w alkoholu, owoce w puszkach, chipsy owocowe, galaretki owocowe, sałatki owocowe, skórki owocowe, pasztet z wątróbki, pickle, płatki ziemniaczane, sok pomidorowy, przecier jabłkowy, przecier pomidorowy, przekąski na bazie owoców, pulpa owocowa, pyłki kwiatowe jako żywność, raki, rodzyнки, rosół, soki roślinne do gotowania, potrawy rybne, żywność przygotowywana z ryb, ryby konserwowane, ryby solone, sałatki warzywne, sardynki, ser, olej sezamowy, skorupiaki, smalec, soczewica konserwowa, soja konserwowana spożywcza, sos żurawinowy, szynka, śledzie, ślimaki morskie, śmietana, tahini, tłuszcze jadalne toru, trufle konserwowane, tuńczyk, warzywa gotowane, warzywa konserwowane, warzywa suszone, warzywa w puszkach, sałatki warzywne, wątroba, pasztet z wątróbki, wędliny, wieprzowina, wiórki kokosowe, placki ziemniaczane, ziemniaki zapiekane w cieście, zsiadłe mleko, zupy, składniki do sporządzania zup, zupy jarzynowe, żelatyna spożywcza, żółtka jajek, **30** aniz, aromaty do żywności, aromaty do ciast inne niż oleje esencyjne, aromaty do napojów inne niż aromaty esencyjne, aromaty inne niż oleje esencyjne, aromaty kawowe, batony lukrecyjne, biszkopty, bułeczki słodkie, bułka tarta, bułki, chałwa, chipsy, chleb, chleb bezdrożdżowy, słodczyce ozdobne na choinki, chutney, ciasta, mięso zapiekane w cieście, ozdoby jadalne do ciast, ciasta mączne, ciasto na ciastka, ciastka ryżowe, ciastka, wyroby cukiernicze, ciasto w proszku, cukier, cukierki, cukierki miętowe, curry, cykorja, cynamon, czekolada, napoje na bazie czekolady, drożdże, galaretki owocowe, gałka muszkatołowa, glukoza dla celów spożywczych, gluten dla celów spożywczych, gofry, goździki, guma do żucia nie do celów medycznych, herbata, napoje na bazie herbaty, herbata mrożona, herbatniki, herbatniki petit-beurre, imbir, pieczywo imbirowe, jogurt mrożony, kakao, napoje na bazie kakao, wyroby z kakao, kanapki, kapary, karmelki, kasza manna, kasza owsiana, kasze spożywcze, kawa, napoje na bazie kawy, preparaty roślinne zastępujące kawę, kawa nienaturalna, kawa nie palona, keczup, kleik spożywczy na bazie mleka, kluski, sól do konserwowania żywności, krakersy, sól kuchenna, kukurydza mielona, kukurydza palona, kukurydza prażona, mąka kukurydziana, kukurydzianka/mamałyga, kurkuma do żywności, kuskus, lody spożywcze, lody spożywcze w proszku, lód do napojów chłodzących, lukrecja, majonezy, makaroniki, makaron rurki, makaron wstążki, makarony, marcepan, mąka, potrawy na bazie maki, żywność na bazie mąki, mąka, mąka gorczycowa, mąka kukurydziana, mąka pszenna, mąka spożywcza, mąka ziemniaczana do celów spożywczych, melasa, mięsne sosy, mięta do wyrobów cukierniczych, pasta z migdałów, wyroby cukiernicze na bazie migdałów, miód, muesli, musztarda, naleśniki, napary inne niż do celów leczniczych, napoje czekoladowe z mlekiem, napoje kakaowe z mlekiem, napoje kawowe z mlekiem, ocet, wyroby cukiernicze na bazie orzechów arachidowych, produkty spożywcze na bazie owsa, płatki owsiane, pasta migdałowa, pasta z soi, pastylki, paszteciki, pieprz, pierożki, ocet piwny, pizze, placki, płatki kukurydziane, sosy z pomidorów, pralinki, proszek do pieczenia, przekąski ryżowe, przekąski zbożowe, przyprawy, przyprawy korzenne, ptifurki, puddingi, relish-sos przyprawowy na bazie owoców lub warzyw, mączka z roślin strączkowych, ryż, sajgonki, sosy do sałatek, sól selerowa, skrobia do celów spożywczych, słodczyce, słodczyce do ssania, słodczyce ozdobne na choinki, słodziki/maltoa, słodziki naturalne, sól do celów

spożywczych, soda spożywcza, mąka sojowa, sos sojowy, sorbety, sosy, sosy do polewania deserów, sól kuchenna, spaghetti, substytuty kawy, sushi, szafran, tapioka, tarty, tortille, wanilia, wodorosty, przekąski ze zbóż, ziele angielskie, zioła konserwowane, **41** usługi klubowe, organizowanie i obsługa konferencji, organizowanie i obsługa kongresów, nocne kluby, organizowanie balów, organizowanie przyjęć, rozrywka, organizowanie i obsługa zjazdów, **43** bary szybkiej obsługi, biura zakwaterowania, domy turystyczne, hotele, kafeterie, kawiarnie, motele, obsługa gastronomiczna z własnym zapleczem, produktami i transportem, pensjonaty, restauracje, restauracje samoobsługowe, stołówki, usługi barowe, wynajmowanie sal na posiedzenia, wypożyczanie krzesel, stołów, bielizny stołowej i szklanych naczyń.

(111) **243055** (220) 2010 09 09 (210) 375182
(151) 2011 10 27 (441) 2010 12 20
(732) OPTIMUM MARK Spółka z ograniczoną odpowiedzialnością, Warszawa, PL.
(540)



(531) 2.5.25, 25.5.1, 27.5.1
(510), (511) **16** papier, karton i wyroby z tych materiałów nie ujęte w innych klasach, druki; materiały introligatorskie; fotografie; materiały biurowe; kleje do celów biurowych lub domowych; materiały dla artystów; pędzle do malowania; maszyny do pisania i sprzęt biurowy (z wyjątkiem mebli); materiały szkoleniowe i instruktażowe (z wyjątkiem przyrządów); materiały z tworzyw sztucznych do pakowania (nie ujęte w innych klasach); czcionki drukarskie; matryce drukarskie, **28** gry i zabawki, artykuły sportowe i gimnastyczne nie ujęte w innych klasach, ozdoby choinkowe.

(111) **243056** (220) 2010 09 09 (210) 375183
(151) 2011 10 27 (441) 2010 12 20
(732) OPTIMUM MARK Spółka z ograniczoną odpowiedzialnością, Warszawa, PL.
(540)



(531) 5.3.11, 5.3.13, 27.5.1
(510), (511) **18** torby sportowe, plecaki szkolne, tornistry szkolne, torby turystyczne, torebki, torby na kółkach, torby plażowe, **24** bielizna domowa, bielizna kąpielowa, poszewki, poszewki na poduszki, pościel, prześcieradła, przykrycia na łóżka, pokrycie na materace, narzuty na łóżka, **25** bielizna osobista, bielizna damska, bielizna wchłaniająca pot, obuwie, obuwie sportowe, obuwie plażowe, obuwie gimnastyczne, obuwie piłkarskie, pantofle domowe, pantofle kąpielowe, sandały, sandały kąpielowe, półbuty, cholewki do obuwia, cholewki do butów, paski do butów i obuwia, odzież, krawaty, fulary, koszule, t-shirty, sukienki, swetry, szale, szaliki, rękawiczki, pizamy, kamizelki, garnitury, futra, stroje kąpielowe, slipy, kąpielówki, czepki kąpielowe, skarpetki, kapelusze, kapelusze papierowe, stroje na maskaradę, stroje plażowe, **26** wstążki do włosów, wstęgi do dekorowania, taśmy

do zasłon, wąsy sztuczne, peruki, sztuczne brody, sztuczne kwiaty, sztuczne owoce, ozdoby do włosów, haczyki do obuwia, ozdoby do obuwia, sprzączki do obuwia, zapięcia do obuwia, sznurowadła do butów, broszki, błyskotki do ubrań.

(111) **243057** (220) 2010 09 09 (210) 375185
(151) 2011 10 27 (441) 2010 12 20
(732) OPTIMUM MARK Spółka z ograniczoną odpowiedzialnością, Warszawa, PL.
(540)

••DELCO••

(531) 26.13.1, 27.5.1
(510), (511) **07** maszyny do szycia, krajalnice do chleba, kuchenne urządzenia elektryczne, miksery elektryczne, młynki domowe elektryczne, noże elektryczne, odkurzacze, torby do odkurzaczy, węże do odkurzaczy, otwieracze do puszek elektryczne, elektryczne wyciskacze do owoców, młynki do pieprzu inne niż ręczne, pralki, pralki automatyczne, roboty kuchenne elektryczne, wiertarki ręczne elektryczne, zmywarki naczyń, **08** narzędzia i przyrządy ręczne o napędzie ręcznym; wyroby nożownicze, widelce i łyżki; broń biała; ostrza maszynek do golenia; cząki do obcinania paznokci, czerpaki, chochle, elektryczne lub nieelektryczne przybory do depilacji, dziadki do orzechów, zestawy do golenia, grabie, grace, motyczki, grzebienie, imadła, zestawy do manicure, łyżki, moździerz, noże, widelce, osetki, zestawy do pedicure, pilniki do paznokci, żyłtka, **11** bidety, bojler, elektryczne podgrzewacze butelek dla niemowląt, czajniki elektryczne, nawilżacze do grzejników, dozowniki środków odkażających w toaletach, elektryczne grzejniki, elektryczne lampy, filtry do wody pitnej, lampki elektryczne na choinkę, sedesy, suszarki do włosów, filtry do wody, urządzenia do suszenia rąk, suszarki do bielizny elektryczne, świeczniki, żyrandole, termofory, tostery, umywalki, wanny łazienkowe, wentylatory, zamrażarki, zapalarki do gazu, zapalniczki, zlewozmywaki, żarówki oświetleniowe, żarówki elektryczne, **20** lustra, szafki na ręczniki, szafki pod umywalki, **21** przybory kuchenne i gospodarstwa domowego oraz pojemniki; grzebienie i gąbki; pędzle (z wyjątkiem pędzli do malowania); materiały do wytwarzania pędzli; sprzęt do czyszczenia; wełna (wata) szalowa; nieprzetworzone lub półprzetworzone szkło (z wyjątkiem szkła stosowanego w budownictwie); wyroby szklane, porcelanowe i ceramiczne nie ujęte w innych klasach; przybory do użytku w gospodarstwie domowym, naczynia, rondle, salaterki, miski, lejki, sita, solniczki, spodeczki, balie do prania, bidony, suszarki do bielizny, butelki, otwieracze do butelek, szczotki do butów, wyroby z ceramiki dla gospodarstwa domowego, kosze na chleb, deski do krojenia. łopatkki do ciasta, formy do ciasta, cukiernice, szmatki do czyszczenia, deski do prasowania, filizanki, foremki do lodu, froterki do parkietów, garnki kuchenne, gąbki toaletowe, gąsior, gąsior szklany, sitka do herbaty, ircha do czyszczenia, kieliszki do jajek, karafki, kosmetyczki na przybory toaletowe, kosze na śmieci, koziołki pod noże na stół, maselniczki, miednice, miotły, mopy, łapki na muchy, ścierki do mycia podłóg, balie do prania, przepychaczki do czyszczenia odpływu, przybory kuchenne, pułapki na myszy, szczotki do butów, szczotki do misek klozetowych, **24** firanki, flagi, kapy na łóżka, moskietery, obrusy na stół, pokrowce na poduszki, obicia ścienne z materiałów tekstylnych, pokrycie na materace, poszewki, pościel, ręczniki do twarzy tekstylne, ręczniki toaletowe, chusteczki do nosa.

(111) **243058** (220) 2010 09 22 (210) 375650
(151) 2011 11 09 (441) 2011 01 03
(732) OÜ Legend H & S, Tallin, EE.
(540) SOUND GARDEN

(510), (511) **43** usługi tymczasowego zakwaterowania, usługi hotelowe, rezerwacja hoteli, wynajem miejsc do spotkań, wynajem pomieszczeń na seminaria i konferencje, usługi cateringowe, prowadzenie barów, kawiarni, kawiarni na wolnym powietrzu, pubów, restauracji.

(111) **243059** (220) 2010 09 23 (210) 375685
(151) 2011 11 18 (441) 2011 01 03
(732) Jumeirah International LLC, Dubai, AE.

(540)



(531) 8.7.3, 11.1.6, 26.1.1, 27.5.1

(510), (511) **43** usługi hotelarskie: usługi związane z tymczasowym zakwaterowaniem; zamawianie pokoi i rezerwacje pokoi hotelowych oraz informacja dotycząca hoteli, restauracji i tymczasowego zakwaterowania; usługi w zakresie obsługi gości; dostarczanie żywności i napojów na zamówienie; usługi restauracyjne, usługi restauracji samoobsługowych, usługi restauracji serwujących dania na wynos, usługi pijalni kawy, barów, kawiarni, usługi barów przekąskowych; usługi cateringowe w celu dostarczania żywności i napojów; usługi w zakresie przygotowywania żywności i napojów.

(111) **243060** (220) 2010 09 27 (210) 375777

(151) 2011 11 15 (441) 2011 01 03

(732) NORDSERWIS.PL Spółka z ograniczoną odpowiedzialnością, Białystok, PL.

(540)



Kolor znaku: niebieski, żółty

(531) 26.11.1, 26.11.12, 27.5.1, 29.1.12

(510), (511) **37** czyszczenie budynków od wewnątrz, czyszczenie budynków od zewnątrz, czyszczenie okien, instalowanie i naprawa alarmów przeciwwłamaniowych, montaż i naprawa instalacji alarmowych przeciwpożarowych, **39** chroniony transport przedmiotów wartościowych, usługi kurierskie, **45** eskorta [ochrona osobista], monitoring systemów bezpieczeństwa i antywłamaniowych, nadzór nocny (ochrona), usługi ochroniarskie, usługi ochroniarskie (nocne).

(111) **243061** (220) 2011 05 13 (210) 385331

(151) 2011 12 28 (441) 2011 08 16

(732) SKOTNICKI PIOTR AGENCJA HANDLOWO-USŁUGOWA TRANZAX, Bydgoszcz, PL.

(540)



Kolor znaku: czarny, pomarańczowy

(531) 26.1.2, 26.1.18, 26.1.19, 27.5.1, 29.1.12

(510), (511) **06** wyroby ślusarskie, wyroby metalowe, **07** łożyska.(111) **243062** (220) 2008 06 09 (210) 341943

(151) 2011 11 02 (441) 2008 09 15

(732) Air Products and Chemicals, Inc., Allentown, US.

(540) szkoła spawania air products

(510), (511) **01** mieszaniny gazowe, **06** urządzenia z metali do gazów ciekłych, sprężonych i skroplonych, zbiorniki metalowe do gazów ciekłych, sprężonych i skroplonych oraz płynów, butle metalowe do gazów oraz płynów, **07** maszyny i urządzenia do spawania, cięcia, lutowania twardego, przeróbki i obróbki termicznej materiałów oraz przedmiotów, **09** druty i elektrody do spawania; sprzęt do spawania i zgrzewania, sprzęt ochrony osobistej spawaczy, **11** aparatura i instalacje gazowe, akcesoria i części zamienne do wymienionych urządzeń, **16** materiały i wydawnictwa naukowe oraz do nauczania, materiały szkoleniowe, dydaktyczne i instruktażowe, książki, podręczniki, skrypty, broszury, periodyki, informatory, prospekty, foldery, druki, w tym druki firmowe i reklamowe, **35** reklama i promocja; zgromadzenie na rzecz osób trzecich różnych towarów pozwalające nabywcy wygodnie oglądać i kupować te towary: w sklepie i hurtowni, z katalogu różnych artykułów, na stronie internetowej, za pośrednictwem usługi elektronicznej, za pośrednictwem systemu telezakupów, wykorzystując zamówienie korespondencyjne, używając środków telekomunikacji; informacja o powyższych usługach, **41** działalność naukowo-dydaktyczna, nauczanie w zakresie spawalnictwa; organizowanie i prowadzenie szkoleń, kursów praktycznych, seminariów, kongresów, zjazdów, sympozjów i konferencji; organizowanie pokazów, wystaw, zawodów i konkursów; organizowanie i przeprowadzanie egzaminów; organizowanie prezentacji materiałów i sprzętu spawalniczego; publikowanie tekstów i książek; usługi w zakresie informacji o edukacji; wynajem sal wykładowych, spawalni i pomieszczeń użytkowych-informacja o powyższych usługach, **42** badania, ekspertyzy, pomoc i doradztwo w zakresie spawalnictwa, badania technologii, testowanie sprzętu i materiałów spawalniczych; usługi w zakresie wyszukiwania spawaczy i testowania umiejętności spawaczy; projektowanie, kompletacja urządzeń i systemów służących do ochrony środowiska pracy; informacja o powyższych usługach.

(111) **243063** (220) 2008 11 26 (210) 345653

(151) 2011 11 02

(732) Radio PIN Spółka Akcyjna, Warszawa, PL.

(540) trafia między uszy

(510), (511) **16** afisze, plakaty, tablice ogłoszeniowe, **35** rozpowszechnianie ogłoszeń reklamowych, agencje reklamowe, usługi przeglądu prasy, reklama radiowa, reklama za pośrednictwem sieci komputerowej, **38** agencje informacyjne [aktualności], agencje informacyjne [wiadomości], przesyłanie informacji tekstowej i obrazowej za pomocą komputera, transmisja programów radiowych, **41** produkcja programów radiowych i telewizyjnych, radiowe programy rozrywkowe, informacja o rozrywce, informacja o rekreacji, informacja o edukacji, informacja o imprezach rozrywkowych, usługi reporterskie, organizowanie balów, usługi studia nagrań, organizowanie i prowadzenie koncertów organizowanie i prowadzenie konferencji, organizowanie i prowadzenie kongresów.

(111) **243064** (220) 2005 07 06 K (210) 355925

(151) 2011 11 02 (441) 2009 07 06

(732) Asesorías e Inversiones Roca S.A., Santiago, CL.

(540) PUNTO FINAL

(510), (511) **33** wina.(111) **243065** (220) 2009 06 22 (210) 357312

(151) 2011 11 02 (441) 2009 09 28

(732) Radio PiN Spółka Akcyjna, Warszawa, PL.

(540) Gorączka codziennego wieczoru

(510), (511) **09** płyty fonograficzne, dyski do rejestracji dźwięku, dyskietki, dyski kompaktowe, nośniki do rejestracji dźwięku, taśmy wideo, **16** książki, **35** usługi reklam radiowych, usługi przygotowywania reklam prasowych, usługi rozpowszechniania ogłoszeń reklamowych, usługi rozpowszechniania materiałów reklamowych, usługi tworzenia reklamowych i sponsorowanych tekstów, usługi publikowania tekstów sponsorowanych, usługi organizowania wystaw w celach handlowych lub reklamowych, **38** usługi agencji informacyjnych, usługi transmisji programów radiowych, usługi transmisji programów telewizyjnych, **41** usługi informacji o edukacji, usługi informacji o imprezach rozrywkowych, usługi informacji o rekreacji, usługi organizowania i prowadzenia koncertów, usługi produkcji

programów radiowych i telewizyjnych, usługi radiowych programów rozrywkowych, usługi klubowe, usługi związane z organizacją imprez karaoke, usługi organizowania przyjęć, usługi organizowania balów, usługi organizowania wystaw z dziedziny kultury lub edukacji, usługi pisania tekstów innych niż reklamowe, usługi planowania przebiegu przyjęć, usługi publikowania tekstów innych niż teksty reklamowe, usługi reporterskie, usługi rozrywki, usługi organizowania i prowadzenia seminariów, usługi telewizyjnych programów rozrywkowych, usługi związane z organizowaniem i obsługą dyskotek, usługi informacji o wypoczynku, usługi wypożyczania nagrań dźwiękowych, usługi klubów nocnych, usługi komputerowego przygotowania materiałów do publikacji, **43** usługi kawiarni, usługi restauracji.

(111) **243066** (220) 2009 09 10 (210) 360422
 (151) 2011 11 08 (441) 2009 12 21
 (732) Lesta Spółka z ograniczoną odpowiedzialnością, Spalice, PL.
 (540)



(531) 27.5.1
 (510), (511) **35** zarządzanie w zakresie zamówień handlowych.

(111) **243067** (220) 2010 04 19 (210) 369280
 (151) 2011 10 12 (441) 2010 08 02
 (732) MEDANA PHARMA Spółka Akcyjna, Sieradz, PL.
 (540) Ibu-Vit K
 (510), (511) **05** preparaty farmaceutyczne, suplementy diety do stosowania przez ludzi w leczeniu, profilaktyce lub wspomagania leczenia wskazanych chorób, witaminy.

(111) **243068** (220) 2010 04 30 (210) 369828
 (151) 2011 11 08 (441) 2010 08 02
 (732) Marek Wolniak, Kalisz, PL.
 (540)



Kolor znaku: żółty, biały
 (531) 26.4.2, 27.5.1, 29.1.12
 (510), (511) **29** tłuszcze jadalne, oleje jadalne.

(111) **243069** (220) 2010 05 11 (210) 370157
 (151) 2011 12 09 (441) 2010 08 16
 (732) CEO JEANS Filip Czesiul, Wrocław, PL.
 (540)



Kolor znaku: różowy, biały, czarny
 (531) 26.4.2, 27.5.1, 29.1.13

(510), (511) **25** odzież z wyłączeniem odzieży skórzanej i płaszczy futrzanych, obuwie, nakrycia głowy, **35** usługi w zakresie sprzedaży na rzecz osób trzecich: odzieży z wyłączeniem odzieży skórzanej i płaszczy futrzanych, obuwia, nakryć głowy.

(111) **243070** (220) 2010 05 11 (210) 370180
 (151) 2011 10 26 (441) 2010 08 16
 (732) Zakład Optyczny Wojciech Walczyk, Krościenko nad Dunajcem, PL.
 (540)



Kolor znaku: biały, czerwony, granatowy
 (531) 1.7.19, 25.7.25, 26.1.1, 26.2.9, 26.3.4, 26.3.16, 26.11.3, 27.5.1, 29.1.13

(510), (511) **09** binokle; etui na binokle; etui na okulary; lupy; lornetki; lunety; lampy optyczne; latarnie optyczne; łańcuszki; oprawki oraz sznureczki do binokli i okularów; szkła kontaktowe; oprawki do okularów; okulary; okulary korekcyjne i przeciwsłoneczne; szkła optyczne; szkła do okularów; szkła korekcyjne; polarymetry; pudełka na szkiełka mikroskopowe; soczewki optyczne; szkła kontaktowe; pojemniczki na szkła kontaktowe; teleskopy; urządzenia i przyrządy optyczne; aparatura i instrumenty optyczne; kondensatory optyczne, **44** usługi optyczne w pełnym zakresie, diagnozowanie i badanie wzroku, komputerowe badanie wzroku, usługi kosmetyki okulistycznej; podstawowe i specjalistyczne badania okulistyczne, usługi optometryczne i ortoptyczne; leczenie wad wzroku, doradztwo w zakresie profilaktyki okulistycznej, doradztwo w zakresie doboru okularów, doraźna pomoc okulistyczna.

(111) **243071** (220) 2010 05 14 (210) 370345
 (151) 2011 11 03 (441) 2010 08 16
 (732) ANB Spółka z ograniczoną odpowiedzialnością, Warszawa, PL.
 (540)

GTools

(531) 27.5.1
 (510), (511) **07** maszyny spełniające funkcje narzędzi, maszyny i obrabiarki, narzędzia ręczne o napędzie innym jak ręczny, mechanizmy sprzęgania i napędu z wyjątkiem stosowanych w pojazdach lądowych, pompy w maszynach i silnikach, pompy w instalacjach grzewczych, **09** urządzenia i przyrządy pomiarowe, kontrolne, sygnalizacyjne i przyrządy do przewodzenia, przełączania, przekształcania, gromadzenia i regulacji energii elektrycznej, urządzenia do nagrywania przesyłania lub odtwarzania dźwięku i obrazów, komputery, drukarki, monitory, akcesoria komputerowe, kasy fiskalne, urządzenia geodezyjne, **11** urządzenia do oświetlania, ogrzewania, gotowania, chłodzenia, wytwarzania pary, suszenia, wentylacji, klimatyzacji, zaopatrzenia w wodę oraz instalacje sanitarne.

(111) **243072** (220) 2010 05 27 (210) 370872
 (151) 2011 11 04 (441) 2010 08 30
 (732) VitaDirect Tomasz Kozłowski, Warszawa, PL.
 (540)

VITASTERON

Kolor znaku: szary, czarny
 (531) 24.17.15, 27.5.1, 29.1.12
 (510), (511) **05** preparaty farmaceutyczne, w tym preparaty farmaceutyczne zawierające żeń-szeń, mleczko pszczele, mleczko królewskie, wyciągi z roślin i owoców, w tym z palmy sabałowej, naturalne hormony roślinne, kwasy tłuszczowe, aminokwasy, preparaty farmaceutyczne regulujące gospodarkę tłuszczową organizmu ludzkiego, witaminy, preparaty wzmacniające, energetyczne, preparaty podnoszące odporność organizmu, wspomagające sprawność fizyczną, psychiczną i seksualną, preparaty uzupełniające, w tym zawierające

żeń-szeń, mleczko pszczele, mleczko królewskie, wyciągi z roślin i owoców, w tym z palmy sabałowej, naturalne hormony roślinne, kwasy tłuszczowe, aminokwasy, witaminy, mineralne preparaty uzupełniające, naturalne preparaty i lekarstwa, zdrowa żywność, w tym zawierające żeń-szeń, mleczko pszczele, mleczko królewskie, wyciągi z roślin i owoców, w tym z palmy sabałowej, naturalne hormony roślinne, kwasy tłuszczowe, aminokwasy, witaminy, wszystkie wyżej wymienione towary do celów medycznych, substancje dietetyczne, suplementy diety, w tym zawierające żeń-szeń, mleczko pszczele, mleczko królewskie, wyciągi z roślin i owoców, w tym z palmy sabałowej, naturalne hormony roślinne, kwasy tłuszczowe, witaminy, środki zmniejszające apetyt, środki regulujące przemianę materii, dietetyczna żywność i napoje, herbaty ziołowe, zioła, napary lecznicze, nalewki lecznicze, preparaty medyczne do odchudzania, dodatki odżywcze, dodatki dietetyczne i proteinowe, wszystkie wyżej wymienione towary do celów leczniczych, **30** miód, mleczko pszczele, mleczko królewskie, substancje dietetyczne, środki zmniejszające apetyt i suplementy diety, w tym zawierające żeń-szeń, mleczko pszczele, mleczko królewskie, wyciągi z roślin i owoców, w tym z palmy sabałowej, naturalne hormony roślinne, kwasy tłuszczowe, witaminy, aminokwasy, dietetyczne artykuły spożywcze, artykuły spożywcze uzupełniające na bazie węglowodanów, żeń-szenia, miodu, mleczka pszczelego, mleczka królewskiego, przetworzonych roślin, wyciągów z roślin i owoców, w tym z palmy sabałowej, naturalnych hormonów roślinnych, ziół, z dodatkiem witamin, składników mineralnych, pierwiastków śladowych, aminokwasów, kwasów tłuszczowych, w tym z grupy omega 3, oleju z ryb, oleju z wątroby ryb, substancjami wzmacniającymi, podnoszącymi odporność, napary dietetyczne, dietetyczne napoje, w tym dietetyczne napoje na bazie czekolady, herbaty, kakao i kawy, żeń-szenia, miodu, mleczka pszczelego, mleczka królewskiego, przetworzonych roślin, wyciągów z roślin i owoców, w tym z palmy sabałowej, naturalnych hormonów roślinnych, ziół, z dodatkiem witamin, składników mineralnych, pierwiastków śladowych, aminokwasów, kwasami tłuszczowymi, w tym z grupy omega 3, olejem z ryb, olejem z wątroby ryb, substancjami wzmacniającymi, podnoszącymi odporność, napary dietetyczne, dietetyczne napoje, w tym dietetyczne napoje na bazie czekolady, herbaty, kakao i kawy, żeń-szenia, miodu, mleczka pszczelego, mleczka królewskiego, przetworzonych roślin, wyciągów z roślin i owoców, w tym z palmy sabałowej, naturalnych hormonów roślinnych, produkty żywnościowe dietetyczne, w tym na bazie żeń-szenia, miodu, mleczka pszczelego, mleczka królewskiego, przetworzonych roślin, wyciągów z roślin i owoców, w tym z palmy sabałowej, naturalnych hormonów roślinnych, produkty żywnościowe dietetyczne ze skrobi, słodczyce dietetyczne, preparaty zbożowe dietetyczne, żywność dietetyczna na bazie maki, dietetyczne produkty spożywcze na bazie owsa, pieczywo dietetyczne, dodatki odżywcze, wszystkie wyżej wymienione towary nie do celów medycznych, **35** usługi w zakresie prowadzenia punktów hurtowych i detalicznych, również internetowych i sprzedaży wysyłkowej, oferujących różnorodne towary, w tym preparaty farmaceutyczne, preparaty farmaceutyczne zawierające żeń-szeń, mleczko pszczele, mleczko królewskie, wyciągi z roślin i owoców, w tym z palmy sabałowej, naturalne hormony roślinne, kwasy tłuszczowe, aminokwasy, preparaty farmaceutyczne regulujące gospodarkę tłuszczową organizmu ludzkiego, witaminy, preparaty wzmacniające, energetyczne, podnoszące odporność organizmu, wspomagające sprawność fizyczną, psychiczną i seksualną, preparaty uzupełniające, preparaty uzupełniające zawierające żeń-szeń, mleczko pszczele, mleczko królewskie, wyciągi z roślin i owoców, w tym z palmy sabałowej, naturalne hormony roślinne, kwasy tłuszczowe, aminokwasy, witaminy, substancje dietetyczne, suplementy diety, w tym zawierające żeń-szeń, mleczko pszczele, mleczko królewskie, wyciągi z roślin i owoców, w tym z palmy sabałowej, naturalne hormony roślinne, kwasy tłuszczowe, aminokwasy, witaminy, mineralne preparaty uzupełniające, naturalne preparaty i lekarstwa, zdrowa żywność, w tym zawierające żeń-szeń, mleczko pszczele, mleczko królewskie, wyciągi z roślin i owoców, w tym z palmy sabałowej, naturalne hormony roślinne, kwasy tłuszczowe, aminokwasy, witaminy, substancje dietetyczne, suplementy diety, w tym zawierające żeń-szeń, mleczko pszczele, mleczko królewskie, wyciągi z roślin i owoców, w tym z palmy sabałowej, naturalne hormony roślinne, kwasy tłuszczowe, aminokwasy, witaminy, środki zmniejszające apetyt, środki regulujące przemianę materii, dietetyczna żywność i napoje, herbaty ziołowe, zioła, napary lecznicze, nalewki lecznicze, preparaty medyczne do odchudzania, dodatki odżywcze, dodatki dietetyczne i proteinowe, miód, mleczko pszczele, mleczko królewskie, dietetyczne artykuły spożywcze, artykuły spożywcze uzupełniające na bazie węglowodanów, żeń-szenia, miodu, mleczka pszczelego, mleczka królewskiego, przetworzonych

roślin, wyciągów z roślin i owoców, w tym z palmy sabałowej, naturalnych hormonów roślinnych, ziół, z dodatkiem witamin, składników mineralnych, pierwiastków śladowych, aminokwasów, kwasów tłuszczowych, w tym z grupy omega 3, oleju z ryb, oleju z wątroby ryb, substancji podnoszących odporność, albo oddzielnie albo w kombinacji, koncentraty i odżywki węglowodanowe i wysokoenergetyczne wzbogacone żeń-szeniem, mleczkiem pszczelim, mleczkiem królewskim, wyciągami z roślin i owoców, w tym z palmy sabałowej, naturalnymi hormonami roślinnymi, witaminami i solami mineralnymi, aminokwasami, kwasami tłuszczowymi, w tym z grupy omega 3, olejem z ryb, olejem z wątroby ryb, substancjami wzmacniającymi, podnoszącymi odporność, napary dietetyczne, dietetyczne napoje, w tym dietetyczne napoje na bazie czekolady, herbaty, kakao i kawy, żeń-szenia, miodu, mleczka pszczelego, mleczka królewskiego, przetworzonych roślin, wyciągów z roślin i owoców, w tym z palmy sabałowej, naturalnych hormonów roślinnych, herbaty odchudzającej, herbaty ziołowej odchudzającej, produkty żywnościowe dietetyczne, w tym na bazie żeń-szenia, miodu, mleczka pszczelego, mleczka królewskiego, przetworzonych roślin, wyciągów z roślin i owoców, w tym z palmy sabałowej, naturalnych hormonów roślinnych, produkty żywnościowe dietetyczne ze skrobi, słodczyce dietetyczne, preparaty zbożowe dietetyczne, żywność dietetyczna na bazie maki, dietetyczne produkty spożywcze na bazie owsa, pieczywo dietetyczne, dodatki odżywcze, usługi w zakresie prowadzenia agencji importowo-eksportowej, pośrednictwo handlowe, prowadzenie marketingu i telemarketingu, pokazy towarów, organizacja wystaw handlowych lub reklamowych, usługi reklamowe w zakresie prowadzenia działalności gospodarczej: reklama wizualna, prasowa, telewizyjna i radiowa, reklama poprzez sieci komputerowe, dystrybucja i rozpowszechnianie materiałów reklamowych (próbek, druków, prospektów, broszur), promocja wyrobów.

(111) **243073** (220) 2010 05 31 (210) 371046
 (151) 2011 12 09 (441) 2010 09 13
 (732) ALPOL GIPS Spółka z ograniczoną odpowiedzialnością,
 Fidor, PL.
 (540)



Kolor znaku: czarny, brązowy, biały, czerwony
 (531) 25.5.2, 26.4.1, 26.15.9, 27.5.1, 29.1.14
 (510), (511) **19** materiały budowlane niemetalowe, zaprawy budowlane, zaprawy budowlane z nanododatkami, zaprawy do klinkieru.

(111) **243074** (220) 2010 06 09 (210) 371389
 (151) 2011 11 04 (441) 2010 09 13
 (732) BAKOMA Spółka z ograniczoną odpowiedzialnością,
 Warszawa, PL.
 (540) OWOCOWA NATURA

(510), (511) **29** produkty mleczne lub z przewagą mleka, półprodukty mleczne lub z przewagą mleka, napoje mleczne lub z przewagą mleka, mleko, masła smakowe, kremy na bazie masła, margaryna, śmietana, bita śmietana, jogurty, kefir, kremy, sery, twarogi, pasty na bazie produktów mlecznych, produkty serowarskie, sery rozdrobnione, serwatka, napoje na bazie serwatki, desery mleczne lub na bazie mleka, jogurtowe, produkty jajeczne, suszone produkty mleczne, żywność na bazie mleka, produkty, półprodukty, napoje i suplementy na bazie mleka; wszystkie z dodatkiem owoców, **30** napoje na bazie czekolady i/lub kakao, napoje z mlekiem kakaowe i/lub czeko-

ladowe, galaretki, jogurt mrożony, kleiki spożywcze na bazie mleka, budynie, schłodzone desery, pianki, musy, przeciery owocowe, lody spożywcze i w proszku; wszystkie z dodatkiem owoców.

(111) **243075** (220) 2010 06 09 (210) 371390
(151) 2011 11 04 (441) 2010 09 13

(732) BAKOMA Spółka z ograniczoną odpowiedzialnością, Warszawa, PL.

(540) BAKOMA OWOCOWA NATURA

(510), (511) **29** produkty mleczne lub z przewagą mleka, półprodukty mleczne lub z przewagą mleka, napoje mleczne lub z przewagą mleka, mleko, masła smakowe, kremy na bazie masła, margaryna, śmietana, bita śmietana, jogurty, kefir, kremy, sery, twarogi, pasty na bazie produktów mlecznych, produkty serowarskie, sery rozdrobnione, serwatka, napoje na bazie serwatki, desery mleczne lub na bazie mleka, jogurtowe, produkty jajeczne, suszone produkty mleczne, żywność na bazie mleka, produkty, półprodukty, napoje i suplementy na bazie mleka; wszystkie z dodatkiem owoców, **30** napoje na bazie czekolady i/lub kakao, napoje z mlekiem kakaowe i/lub czekoladowe, galaretki, jogurt mrożony, kleiki spożywcze na bazie mleka, budynie, schłodzone desery, pianki, musy, przeciery owocowe, lody spożywcze i w proszku; wszystkie z dodatkiem owoców.

(111) **243076** (220) 2010 06 24 (210) 372007
(151) 2011 10 27 (441) 2010 09 27

(732) „BANCOM” Spółka z ograniczoną odpowiedzialnością, Warszawa, PL.

(540)

Kolor znaku: niebieski, granatowy

(531) 27.5.1, 29.1.12

(510), (511) **35** usługi świadczone przez agencje reklamowe, badania rynku, sondaże opinii publicznej, fachowe doradztwo handlowe zwłaszcza w zakresie marketingu produktów i usług, dystrybucja materiałów reklamowych, wynajmowanie miejsc na umieszczanie ogłoszeń i reklam, usługi świadczone przez biuro ogłoszeń i reklam prasowych, organizacja kampanii reklamowych, pośrednictwo w wykupie miejsc reklamowych i czasu antenowego w czasopiśmie, radiu, telewizji, produkcja reklam i programów sponsorowanych, organizacja wystaw handlowych i reklamowych, edycja tekstów, zarządzanie zbiorami informatycznymi, impresariat artystyczny, obsługa i prowadzenie prenumeraty, **38** usługi telefoniczne typu audio-tele, przekazywanie obrazu, głosu, obsługa programów i przekazów radiowych, telewizyjnych, satelitarnych, **41** publikowanie książek i tekstów innych niż reklamowe, usługi w zakresie prowadzenia kursów korespondencyjnych, usługi w zakresie: nauczania, rozrywki radiowej, telewizyjnej, wymienione usługi z wykorzystaniem łączności telekomunikacyjnych, organizowanie konkursów, quizów.

(111) **243077** (220) 2010 06 29 (210) 372164
(151) 2011 12 02 (441) 2010 10 11

(732) Great Neck Saw Manufacturers, Inc., Mineola, US.

(540) SHEFFIELD

(510), (511) **07** obrabiarki; narzędzia mechaniczne obejmujące piły, szlifierki, klucze udarowe, rozdrabniaki, narzędzia do stosowania w mechanice samochodowej, wkrętaki krzyżowe, wkrętaki nasadowe, wiertła, końcówki do wiertel, końcówki do wkrętań, noże, tarcze ściernie; wyciskacze do mas uszczelniających, narzędzia z mechanizmami zapadkowymi i uchwyty do nich, zagniatki, pistolety do dozowania kleju, wkrętaki; młotki, obcinaki; narzędzia mechaniczne wielofunkcyjne i narzędzia mechaniczne do różnych zastosowań; szczotki drucziane; części i osprzęt do wszystkich wyżej wymienionych towarów, **08** narzędzia ogrodowe; skrzynki na narzędzia; klucze nakładkowe, wkrętaki krzyżowe, wkrętaki nasadowe, kreda stolarska, ołówki stolarskie i linie stolarskie, ciężarki i sznurki pionu, koźły do pilowania drewna i wsporniki do nich, taśmy miernicze, wyciskacze do mas uszczelniających, łomy i narzędzia do podważania, piły, szczypce, przebijaki, nasadki, obcinaki, zagniatki, pistolety do dozowania kleju i zaciski do kleju, przybory do usuwania izolacji z drutu, mierniki prądu, przyrządy pomiarowe, skrzynki na narzędzia, śrubo-

kręty, młotki, siekiery, heble, szydła, skrzynki uciosowe, przykładnice, pilniki i tarniki; narzędzia ręczne do stosowania w mechanice samochodowej obejmujące narzędzia do łączenia i rozłączania pierścieni tłokowych; narzędzia do sprężyn hamulcowych; narzędzia do bonowania cylindrów silników i cylindrów hamulcowych; narzędzia do regulacji świec zapłonowych; narzędzia do ściskania pierścieni zaworów i pierścieni tłokowych; części i osprzęt do wyżej wymienionych towarów; obcęgi; piły ręczne, brzeszczoty do pił ręcznych, dłuta i rozwiertaki; gwoździe, sworznie i nakrętki; zaciski; imadła; szczotki tarczowe z drutu; tarcze ściernie; dłuta stolarskie; żelazka, pogłębiające stożkowe, narzędzia tokarskie do cięcia, rozcinania, obcinania i wymiarowania drewna, narzędzia do wycinania drewna, wymienne ostrza wkrętań, narzędzia tokarskie do drewna i narzędzia do frezowania drewna, wiertła do drewna piórkowe, łapy do wyciągania gwoździ.

(111) **243078** (220) 2010 06 30 (210) 372207
(151) 2011 10 26 (441) 2010 10 11

(732) Zakłady Mięsne Pamso Spółka Akcyjna, Pabianice, PL.

(540)



(531) 3.4.18, 11.1.10, 24.1.5, 27.5.1

(510), (511) **29** baleron, bekon, boczek, kiełbasy, parówki, mięso konserwowe, szynka, polędwica, inne wędzone wyroby wędliniarskie i garmazeryjne.

(111) **243079** (220) 2010 07 01 (210) 372255
(151) 2011 11 21 (441) 2010 10 11

(732) Iwona Stella Rumińska, Warszawa, PL.

(540)



Kolor znaku: złoty, biały, jasnobrązowy, błękitny, czarny

(531) 17.2.1, 23.1.1, 27.5.1, 29.1.15

(510), (511) **09** magnetyczne i optyczne nośniki danych, dyski kompaktowe audio-video, w tym płyty CD i DVD, kasety video, płyty fonograficzne, taśmy magnetyczne, **35** usługi agencji reklamowo-promocyjnej, profesjonalnego zarządzania działalnością kulturalno-artystyczną, agencji importowo-eksportowej, edycja tekstów i ogłoszeń, dystrybucja materiałów reklamowo-promocyjnych, reprodukcja zapisanych nośników informacji, usługi impresariów, **41** usługi w zakresie organizowania i obsługi imprez artystycznych i dyskotek; informacji o imprezach artystycznych, komponowania

utworów muzycznych, wypożyczania nagrań dźwiękowych, nagrywanie filmów, muzyki, usługi w zakresie organizowania spektakli i widowisk z dziedziny kultury i rozrywki, usługi z rozrywki telewizyjnej i radiowej, usługi w zakresie organizowania rekreacji, wypoczynku, imprez sportowych.

(111) **243080** (220) 2010 07 23 (210) 373260

(151) 2011 12 02 (441) 2010 10 25

(732) INFOVER Spółka Akcyjna, Kielce, PL.

(540) INFOVER

(510), (511) **09** urządzenia i przyrządy elektryczne, fotograficzne, kinematograficzne, pomiarowe, sygnalizacyjne, alarmowe, kontrolne, wagowe, urządzenia do nagrywania, transmisji lub reprodukcji dźwięku lub obrazu, magnetyczne nośniki danych, karty magnetyczne, płyty, kasety i dyski z nagraniami, sprzęt przetwarzający dane i komputery oraz części do nich, komputery przenośne, notesy elektroniczne, urządzenia peryferyjne do komputerów, sieciowe urządzenia komputerowe, terminale, skanery, monitory, drukarki komputerowe, głośniki, słuchawki, kable i przewody, programy komputerowe, oprogramowanie komputerowe, oprogramowanie do dystrybucji i czytania e-wydań prasy książek, urządzenia do gier telewizyjnych współpracujące z telewizorem lub komputerem, gry komputerowe, urządzenia do nawigacji, centrale telefoniczne, telefony, automatyczne sekretarki, urządzenia telefaksowe, telefony bezprzewodowe, słuchawki telefoniczne, maszty antenowe do telefonu bezprzewodowej, przewody telefoniczne, anteny satelitarne, urządzenia do łączności satelitarnej, kasy sklepowe, maszyny liczące, kalkulatory, aparaty fotograficzne, urządzenia audiowizualne, anteny, kamery, kasety video, dyktafony, automaty biletowe, baterie galwaniczne, zasilacze, obwody drukowane, czytniki kodów kreskowych, kasy fiskalne, drukarki kodów kreskowych, maszyny biurowe takie jak kserokopiarki, niszczarki do dokumentów, projektor, mobilne urządzenia multimedialne, elektroniczne urządzenia i nośniki służące do odczytu prasy, książek, materiałów szkoleniowych, informacyjnych oraz wszelkich publikacji elektronicznych a także nagrań dźwiękowych lub video, **16** książki, gazety, czasopisma, periodyki, instrukcje, wykazy adresowe i teled adresowe, druki, wszystkie wydawane na papierze lub w postaci e-wydań, **20** meble biurowe oraz sklepowe, **35** zarządzanie komputerowymi bazami danych, zarządzanie stronami internetowymi, prowadzenie portali internetowych oraz zarządzanie nimi, pozyskiwanie i systematyzacja danych do komputerowych baz danych, usługi reklamy, pośrednictwo w sprzedaży czasu i miejsca na cele reklamowe w Internecie, usługi związane z wyszukiwaniem miejsc pracy i pozyskiwaniem pracowników, sprzedaż detaliczna, hurtowa, komisowa oraz wysyłkowa w tym poprzez Internet-sprzętem komputerowym i oprogramowaniem, sprzętem elektronicznym i telekomunikacyjnym, maszynami i urządzeniami biurowymi, sprzętem AGD, meblami biurowymi i sklepowymi, sprzętem oświetleniowym, sprzętem audiowizualnym, nagraniami dźwiękowymi i audiowizualnymi, **36** usługi bankowe, pośrednictwo w kredytach, **37** naprawa i konserwacja maszyn, naprawa i konserwacja urządzeń elektronicznych, wagowych, pomiarowych, sygnalizacyjnych, alarmowych, telekomunikacyjnych, naprawa sprzętu AGD, instalowanie maszyn przemysłowych sprzętu i wyposażenia, wykonywanie, konserwacja i remont instalacji elektrycznych, telekomunikacyjnych, sieci komputerowych, usługi informatyczne w zakresie instalowania i naprawy sprzętu komputerowego i oprogramowania, **38** usługi telekomunikacyjne, łączność analogowa, cyfrowa, przewodowa i bezprzewodowa, informacja o telekomunikacji, telefonia komórkowa, trasy połączeń i połączenia dla telekomunikacji, wypożyczanie urządzeń telekomunikacyjnych, międzynarodowe i krajowe połączenia telefoniczne; łączność poprzez terminale komputerowe, poczta elektroniczna, wideotransmisja, usługi udostępniania Internetu, zarządzanie siecią telekomunikacyjną, **42** projektowanie infrastruktury teleinformatycznej, projektowanie oprogramowania komputerowego, serwis internetowy; projektowanie sieci telekomunikacyjnych i informatycznych, **45** monitoring obiektów sportowych.

(111) **243081** (220) 2010 07 30 (210) 373565

(151) 2011 11 21 (441) 2010 11 08

(732) OMEDIA Spółka z ograniczoną odpowiedzialnością, Warszawa, PL.

(540)

Bajki-Grajki

Kolor znaku: czerwony, biały

(531) 27.5.1, 29.1.12

(510), (511) **09** komputery, dyski CD, dyski DVD i blueray, dyski typu Flash, urządzenia do nagrywania, przesyłania lub odtwarzania dźwięku lub obrazów; magnetyczne nośniki danych, nagrane dyski, automaty sprzedające, osprzęt do przetwarzania danych, gry komputerowe, filmy animowane, **16** papier, karton i wyroby z tych materiałów, druki; materiały intrologatorskie; fotografie; materiały biurowe; książki, zeszyty, kolorowanki, **28** gry i zabawki, pluszaki, gry planszowe, ozdoby choinkowe, **41** nauczanie i kształcenie w przed-szkolach i szkołach, rozrywka-festiwale bajek i piosenek; działalność kulturalna: prowadzenie teatrów i teatrzyków, nagrywanie słuchowisk, tworzenie filmów animowanych.

(111) **243082** (220) 2010 07 30 (210) 373570

(151) 2011 11 09 (441) 2010 11 08

(732) JEREMY Spółka z ograniczoną odpowiedzialnością, Warszawa, PL.

(540)

JEREMY

Kolor znaku: ciemnoszary, pomarańczowy

(531) 26.11.3, 26.11.9, 27.5.1, 29.1.12

(510), (511) **06** metalowe akcesoria i osprzęt meblowy, w tym zasuw, uchwyty metalowe, klamki, kołatki do drzwi, kołki samonastawne do mebli, zatrzaski drzwiowe, zawiasy, żaluzje metalowe, zaczepy, podpory, złącza, narożniki, **07** maszyny i urządzenia automatyczne, półautomatyczne i ręczne stosowane w gastronomii, piekarnictwie i cukiernictwie i lodziarstwie, formy i części maszyn, w tym ubijarki, miesiarki ciasta, ciastkarki, zaokrągłarki ciasta, wydłużarki ciasta, przesiewacze mąki, dozowniki wody, agregaty garownicze, dzielaroko-zaokrągłarki ciasta, krajalnice, rogalikarki, smaźalniki, wałkowarki ciasta, znacznikarki, myjnie, urządzenia załadownicze, formy i części do wymienionych maszyn, **11** dla potrzeb gastronomii, piekarnictwa, cukiernictwa i lodziarstwa: instalacje, maszyny, urządzenia, linie technologiczne, sprzęt i aparaty oraz części i podzespoły do nich, automaty do napojów inne niż uruchamiane poprzez wrzucenie monety, do smażenia, gotowania i pieczenia, w tym ekspresy, frytkownice, piekarniki, piece i komory rozrostu ciasta, **30** wyroby piekarskie i cukiernicze, słodczyce, lody, proszki i polepszacze do wyrobów piekarskich, komponenty do produkcji lodów, ciast, w tym ciasta w proszku i inne półprodukty cukiernicze i piekarnicze, **35** usługi w zakresie sprzedaży detalicznej i hurtowej, w tym za pośrednictwem sieci Internet w zakresie maszyn i urządzeń stosowanych w gastronomii, piekarnictwie, cukiernictwie i lodziarstwie, usługi w zakresie promocji, reklamy, organizowanie wystaw handlowych i reklamowych, usługi doradztwa handlowego, **42** prace projektowo-konstrukcyjne, doradztwo oraz ekspertyzy inżynierskie dotyczące maszyn i urządzeń piekarniczych i cukierniczych, wdrażanie nowych rozwiązań, a także prace badawczo-rozwojowe w dziedzinie nauk technicznych oraz badań i analiz technicznych w tym w zakresie, doradztwo technologiczne, programowanie komputerów, instalacja i serwis oprogramowania, projektowanie systemów komputerowych.

(111) **243083** (220) 2010 08 05 (210) 373765

(151) 2011 11 21 (441) 2010 11 08

(732) Podlaska Wytwórnia Wódek „Polmos” Spółka Akcyjna, Siedlce, PL.

(540) SIWY DYM

(510), (511) **32** piwo; wody mineralne i gazowane oraz inne napoje bezalkoholowe, **33** napoje alkoholowe (z wyjątkiem piwa), **35** reklama; zarządzanie w działalności handlowej; administrowanie działalności handlowej.

(111) **243084** (220) 2010 08 19 (210) 374366
 (151) 2011 11 17 (441) 2010 11 22
 (732) CMP Robert Chełstowski, Jacek Chełstowski Spółka Jawna,
 Warszawa, PL.
 (540)



(531) 26.13.25, 27.5.1
 (510), (511) **09** okulary ochronne sportowe, **18** torby i plecaki sportowe i turystyczne, **25** odzież, odzież turystyczna i sportowa, paski do odzieży, szale, rękawiczki, rękawice sportowe i turystyczne, bielizna, bielizna sportowa, nakrycia głowy, nakrycia głowy turystyczne i sportowe, obuwie, buty turystyczne i sportowe, paski skórzane jako odzież, **28** artykuły sportowe i gimnastyczne, **35** usługi w zakresie sprzedaży hurtowej, detalicznej i za pośrednictwem Internetu artykułów sportowych i gimnastycznych, odzieży, odzieży turystycznej i sportowej, pasków do odzieży, szali, rękawiczek, rękawic sportowych i turystycznych, bielizny, bielizny sportowej, nakryć głowy, nakryć głowy turystycznych i sportowych, obuwia, butów turystycznych i sportowych, toreb i plecaków sportowych i turystycznych, pasków skórzanych, sportowej broni palnej i okularów ochronnych.

(111) **243085** (220) 2010 09 03 (210) 374906
 (151) 2011 11 28 (441) 2010 12 06
 (732) Ireneusz Przybyłek, Warszawa, PL.
 (540)



Kolor znaku: granatowy, czerwony

(531) 26.4.2, 27.5.1, 29.1.12
 (510), (511) **35** analizy rynkowe, badania marketingowe, badania rynku, badania w dziedzinie działalności gospodarczej, pośrednictwo pracy, doradztwo specjalistyczne w sprawach działalności gospodarczej, doradztwo w zakresie organizowania i prowadzenia działalności gospodarczej doradztwo w zakresie zarządzania personelem, doradztwo w zarządzaniu działalnością gospodarczą, organizowanie wystaw w celach handlowych lub reklamowych, outsourcing, pośrednictwo pracy, pomoc w prowadzeniu działalności gospodarczej, promocja sprzedaży dla osób trzecich, public relations, reklama, reklama za pośrednictwem sieci komputerowej, promocja sprzedaży dla osób trzecich, kreowanie wizerunku firmy, usług, towaru, wyceny handlowe, wyszukiwanie informacji dla osób trzecich, zarządzanie zbiorami informatycznymi, doradztwo handlowe, **41** organizowanie i prowadzenie konferencji i seminariów, **42** doradztwo w zakresie oprogramowania komputerowego, instalacje oprogramowania komputerowego, doradztwo w zakresie sprzętu komputerowego, tworzenie i utrzymywanie stron internetowych dla osób trzecich, usługi związane z projektowaniem graficznym.

(111) **243086** (220) 2010 09 06 (210) 375030
 (151) 2011 11 22 (441) 2010 12 20
 (732) Gołaszewski Mariusz, Gołasze Mościckie, PL.
 (540) DIADEM

(510), (511) **09** nagrane płyty kompaktowe CD, DVD i kasety magnetofonowe, magnetyczne i optyczne nośniki danych, dyski kompaktowe audio-video w tym płyty CD i DVD, kasety magnetofonowe, kasety video, płyty fonograficzne, płyty analogowe, płyty kompaktowe, taśmy magnetyczne i video, taśmy filmowe, płyty typu CD-Rom, płyty (dyski) z nagraniami, dyski magnetyczne, dyski (płyty) kompaktowe, dyski optyczne kompaktowe, dzwonki w serwisach sms-owych, **35** profesjonalnego zarządzania działalnością kulturalno-artystyczną, agencji importowo-eksportowej, edycja tekstów i ogłoszeń, dystrybucja materiałów reklamowo-promocyjnych, reklama dla osób trzecich, produkcja reklam telewizyjnych, radiowych, kinowych, usługi poligraficzne, usługi reklamowe w formie reklam radiowych, telewizyjnych, prasowych, wizualnych, usługi w zakresie promocji pism i wydawnictw, dystrybucja materiałów reklamowych, prowadzenie

interesów osób trzecich polegające na promocji zespołów muzycznych i zarządzaniu działalnością artystyczną, prowadzenie hurtowni z magnetycznymi nośnikami danych płytami kompaktowymi, fonograficznymi dyskami kompaktowymi, taśmami wideo i magnetycznymi, pośrednictwo handlowe, popularyzacja oraz promocja pism i wydawnictw, usługi reklamowe w zakresie reklamy towarów i usług, **41** usługi w zakresie organizowania i obsługi imprez artystycznych i dyskotek, informacji o imprezach artystycznych, komponowania, wykonywanie utworów muzycznych, aranżacje muzyczne, tworzenie tła muzycznego w nagraniach utworów muzycznych i słowno-muzycznych, organizowania i wykonywania koncertów, konkursów edukacyjnych i rozrywkowych, wypożyczania nagrań dźwiękowych, nagrywania filmów, muzyki, usługi w zakresie organizowania spektakli i widowisk z dziedziny kultury i rozrywki, usługi impresariów, usługi rozrywki telewizyjnej i radiowej, usługi w zakresie organizowania rekreacji, wypoczynku, imprez sportowych, produkcja filmów i nagrań wideo, rozpowszechnianie filmów, nagrań audio-video, wydawanie nagrań dźwiękowych, prowadzenie agencji artystycznych i organizowanie pokazów, prowadzenie kin i teatrów, reprodukcja nagrań audio-video, prowadzenie studia nagrań, wynajem kaset, płyt, sprzętu audio-video, usługi w zakresie organizowania i prowadzenia koncertów zespołów muzycznych, usługi menadżerskie w zakresie działalności artystycznej zespołów muzycznych, odtwarzanie utworów muzycznych i słowno-muzycznych, nagrywanie, kopiowanie sygnału na dyskach, kasetach magnetofonowych i wideo, publikowanie tekstów związanych z muzyką, produkcja i dystrybucja programów rozrywkowych na taśmach filmowych, wideokasetach i płytach do odtwarzania w kinach, telewizji i innymi środkami przekazu, usługi rozrywkowe, usługi koncertowo-estradowe, organizowanie imprez muzycznych, słowno-muzycznych, tanecznych, nagrywanie, kopiowanie sygnału na dyskach i kasetach magnetofonowych i wideo, publikowanie tekstów związanych z muzyką, produkcja i dystrybucja programów rozrywkowych na taśmach filmowych, wideokasetach i płytach do odtwarzania w kinach, telewizji i innymi środkami przekazu, reprodukcja zapisanych nośników informacji.

(111) **243087** (220) 2010 09 07 (210) 375056
 (151) 2011 12 05 (441) 2010 12 20
 (732) „SAVITOR” Spółka z ograniczoną odpowiedzialnością,
 Piekary, PL.
 (540)



(531) 27.5.1
 (510), (511) **16** folia z tworzywa sztucznego do pakowania, karton, tektura, **30** słodczyce (cukierki).

(111) **243088** (220) 2010 09 09 (210) 375177
 (151) 2011 11 14 (441) 2010 12 20
 (732) ITI CORPORATION Spółka z ograniczoną odpowiedzialnością, Warszawa, PL.
 (540) Legiunia

(510), (511) **03** wyroby perfumeryjne, kosmetyki, środki do pielęgnacji ciała i włosów, zapachy do wnętrz i samochodów, **09** urządzenia i przyrządy elektryczne, fotograficzne, optyczne, kalkulatory, okulary przeciwsłoneczne, oprawki do okularów, nośniki pamięci, podkładki pod myszy komputerowe, urządzenia peryferyjne i akcesoria do komputerów, urządzenia do odtwarzania i nagrywania dźwięku i obrazu, radia samochodowe, aparaty fotograficzne i akcesoria do aparatów fotograficznych, słuchawki, daszki-osłony oczu, ubrania ochronne i akcesoria ochronne do uprawiania sportów, gry komputerowe, software ładowalny, ładowarki, ładowarki samochodowe do urządzeń telefony lub nawigacyjnych, akcesoria do nawigacji samochodowej, głośniki, **14** breloczki, biżuteria, ozdoby, zegarki, stopery, spinki do koszul, spinki do krawatów, metale szlachetne, wyroby jubilerskie z metali szlachetnych, wyroby jubilerskie z metali szlachetnych z ka-

mieniami szlachetnymi, wpinki z naniesionymi znakami towarowymi do odzieży, **16** wyroby z papieru i kartonu zawarte w tej klasie, torby i opakowania z folii, kalendarze, plakaty, karty pocztowe, przybory do pisania, czasopisma, książki, okładki na dokumenty, **18** wyroby skórzane, teczki, paski skórzane, torby, torebki, torby na sprzęt sportowy, portfele, walizki, portmonetki, etui na klucze, parasolki, **21** przybory kuchenne i gospodarstwa domowego, naczynia, przybory kosmetyczne zawarte w tej klasie, naczynia z kartonu i papieru, **22** namioty, altany z tkanin, parasole ogrodowe, osłony przeciwdeszczowe z tkanin, **24** tekstylia i wyroby włókiennicze nie ujęte w innych klasach, ręczniki, koce, pledy, bielizna pościelowa, flagi, chorągiewki, proporczyki, naszywki, **25** odzież, bielizna, kostiumy kąpielowe, koszulki, krawaty, szlafroki, wyroby pończosznice, skarpetki, nakrycia głowy, nauszniki, paski, daszki przeciwsłoneczne, obuwie, obuwie sportowe, odzież sportowa i treningowa, odzież z nadrukami reklamowymi, **28** gry i zabawki, karty do gry, artykuły sportowe i gimnastyczne nie ujęte w innych klasach, **32** napoje bezalkoholowe, soki, wody mineralne, piwo, **35** usługi reklamowe, wynajem miejsca i czasu na ogłoszenia reklamowe, prowadzenie punktów sprzedaży detalicznej, hurtowej, za pośrednictwem Internetu niżej wymienionych towarów z naniesionym logo jako elementem reklamowo-ozdobnym: apaszki, para jedwabne, bandanki, krawaty, szale, szaliki, rękawiczki, czapki, czapki z daszkiem, daszki, kapelusze, odzież, odzież sportowa, ubrania i akcesoria ochronne do uprawiania sportów, stroje dla personelu, koszulki polo, koszulki T-shirt, bezrękawniki, bluzy, kurtki, plecaki, torby, torby na sprzęt sportowy, torebki, teczki, walizki, sakwy rowerowe, sakwy podróżne, worki żeglarskie, wyroby skórzane, galanteria skórzana, paski, parasole, parasolki, portfele, portmonetki, etui na klucze, wizytowniki, zegarki, biżuteria, breloczki, uchwyty i taśmy z naniesionymi znakami towarowymi i reklamowymi, znaczki z logo, artykuły sportowe i gimnastyczne, zabawki, piłki, trąbki, maskotki, konstrukcje dmuchane i balony, baloniki, latawce, banery, flagi, chorągiewki, samochodowe osłony przeciwsłoneczne, skrobaczki do szyb, ozdoby świąteczne, bombki, materiały biurowe i szkolne, kalkulatory, przybory do pisania, ołówki, długopisy, etui na długopisy, piórniki, galanteria papierowa, notesy, organizery, bloczki kartek samoprzylepnych, naklejki, papiery pakowe, siatki, pudełka, postery, standy, kalendarze, okładki na dokumenty, chusteczki, urządzenia do odtwarzania i nagrywania dźwięku i obrazu, odtwarzacze płyt kompaktowych i kaset, głośniki, słuchawki, ładowarki, radioodbiorniki, radia samochodowe, ładowarki samochodowe do urządzeń telefonycznych, nawigacyjnych, akcesoria do nawigacji samochodowej, urządzenia peryferyjne do komputerów, akcesoria do komputerów, nośniki pamięci, nośniki danych, pióra świetlne, urządzenia do pisania po ekranie, podkładki pod mysz, gry komputerowe, software ładowalny, akcesoria do telefonów komórkowych, pokrowce na telefony, aparaty fotograficzne i akcesoria do aparatów fotograficznych, elektroniczne urządzenia do tłumaczeń językowych, elektroniczne urządzenia ze słownikiem, przybory kuchenne i gospodarstwa domowego, naczynia, krzeselka, wyroby ze szkła i porcelany, karafki, kubki, kieliszki i szklanki, opakowania na napoje, termosy, otwieracze do butelek, podkładki pod kubki, pałeczki chińskie, obrusy, ręczniki, parawany, zegary ściennie, namioty, altany z tkanin, parasole ogrodowe, osłony przeciwdeszczowe z tkanin, markizy, akcesoria dla zwierząt, kosmetyczki, kosmetyki, wody perfumowane i perfumy, napoje bezalkoholowe, soki, wody mineralne, piwo, żywność, słodycze, torciki, **39** usługi transportowe, przewóz towarów i osób, organizowanie podróży z wyjątkiem rezerwacji miejsc w hotelach i pensjonatach, prowadzenie parkingów, **41** usługi w zakresie organizacji imprez sportowych, rekreacyjnych, zawodów, pokazów w celach edukacyjnych i rozrywkowych, nauczanie, szkolenie, prowadzenie treningów w zakresie dyscyplin sportowych, **43** usługi zaopatrzenia w żywność i napoje, usługi gastronomiczne, usługi hotelarskie, rezerwacja miejsc w hotelach i pensjonatach, wynajmowanie pomieszczeń na pobyt czasowy, wynajmowanie sal na posiedzenia i konferencje, wypożyczenie namiotów, **44** usługi medyczne, kosmetyczne, gabinetów odnowy biologicznej, fizykoterapii.

(111) **243089** (220) 2010 10 01 (210) 376008
(151) 2011 12 07 (441) 2011 01 03

(732) Związek Nauczycielstwa Polskiego, Zarząd Główny
Wydawnictwo „Głos Nauczycielski”, Warszawa, PL.

(540) NAUCZYCIEL ROKU

(510), (511) **35** rozpowszechnianie ogłoszeń reklamowych, promocja towarów i usług, organizowanie wystaw handlowych, wynajmowanie powierzchni reklamowych; usługi w zakresie marketingu towarów

i usług dla osób trzecich; usługi reklamy radiowej, prasowej oraz za pośrednictwem sieci komputerowej; badania rynkowe i marketingowe w zakresie rynku usług edukacyjnych i działalności edukacyjnej, **41** nauczanie tradycyjne i z wykorzystaniem Internetu w zakresie szkoły podstawowej, średniej, studiów licencjackich, wyższych i podyplomowych; poradnictwo i szkolenia zawodowe; organizowanie specjalistycznych sympozjów szkoleniowych, konferencji i zjazdów naukowych; organizowanie imprez o charakterze dydaktycznym, artystycznym, sportowym i rekreacyjnym; organizowanie kursów doszkalających; kompleksowa organizacja i obsługa: konkursów, plebiscytów, zawodów, gal, kongresów, imprez rozrywkowych i rekreacyjnych; usługi w zakresie publikowania prasy, książek, periodyków, tekstów innych, niż reklamowe, **42** projektowanie i sporządzanie programów komputerowych o charakterze szkoleniowym, w tym programów multimedialnych i internetowych dla uczniów i studentów; projektowanie podręczników, materiałów szkoleniowych, platform szkoleniowych; usługi w zakresie badania, porównywania i oceny jakości i skuteczności metod edukacji oraz wychowania dzieci i młodzieży.

(111) **243090** (220) 2010 10 01 (210) 376010
(151) 2011 12 07 (441) 2011 01 03
(732) Związek Nauczycielstwa Polskiego, Zarząd Główny
Wydawnictwo „Głos Nauczycielski”, Warszawa, PL.
(540)



Kolor znaku: różowy, zielony

(531) 1.15.5, 1.17.11, 1.17.25, 13.1.5, 27.1.1, 27.5.1, 29.1.12
(510), (511) **35** rozpowszechnianie ogłoszeń reklamowych, promocja towarów i usług, organizowanie wystaw handlowych, wynajmowanie powierzchni reklamowych; usługi w zakresie marketingu towarów i usług dla osób trzecich; usługi reklamy radiowej, prasowej oraz za pośrednictwem sieci komputerowej; badania rynkowe i marketingowe w zakresie rynku usług edukacyjnych i działalności edukacyjnej, **41** nauczanie tradycyjne i z wykorzystaniem Internetu w zakresie szkoły podstawowej, średniej, studiów licencjackich, wyższych i podyplomowych; poradnictwo i szkolenia zawodowe; organizowanie specjalistycznych sympozjów szkoleniowych, konferencji i zjazdów naukowych; organizowanie imprez o charakterze dydaktycznym, artystycznym, sportowym i rekreacyjnym; organizowanie kursów doszkalających; kompleksowa organizacja i obsługa: konkursów, plebiscytów, zawodów, gal, kongresów, imprez rozrywkowych i rekreacyjnych; usługi w zakresie publikowania prasy, książek, periodyków, tekstów innych, niż reklamowe, **42** projektowanie i sporządzanie programów komputerowych o charakterze szkoleniowym, w tym programów multimedialnych i internetowych dla uczniów i studentów; projektowanie podręczników, materiałów szkoleniowych, platform szkoleniowych; usługi w zakresie badania, porównywania i oceny jakości i skuteczności metod edukacji oraz wychowania dzieci i młodzieży.

(111) **243091** (220) 2010 10 07 (210) 376194
(151) 2011 11 28 (441) 2011 01 17
(732) Zbigniew Widera, Katowice, PL.
(540)



Kolor znaku: szary, czerwony, czarny, ciemnofioletowy, biały
(531) 24.3.1, 24.3.7, 24.3.14, 27.5.1, 29.1.15

(510), (511) **09** dyski do rejestracji dźwięku; dyskietki, dyski kompaktowe [audio-wideo], dyski kompaktowe [CD-ROM-y]; dyski magnetyczne, magnetyczne nośniki danych, dyski optyczne; hologramy; kasety wideo, kasety wideo z gramami; nośniki do rejestracji dźwięku; płyty fonograficzne; magnetyczne nośniki informacji, optyczne nośniki informacji; programy gier komputerowych, programy komputerowe [software ładowalny] programy komputerowe, włączając oprogramowanie do łączenia cyfrowych mediów audio i wideo z globalną komputerową siecią informacyjną; taśmy magnetyczne, taśmy wideo; filmy komediowe, filmy dramatyczne, filmy akcji, filmy przygodowe i/lub animowane oraz telewizyjne filmy komediowe, dramatyczne, filmy akcji, filmy przygodowe i/lub animowane; płyty winylowe z nagraniami, taśmy audio, taśmy audio-wideo, kasety audio-wideo, dyski audio-wideo oraz DVD z nagraniami muzycznymi, komediowymi, dramatycznymi z akcją, przygodą i/lub z nagraniami animowanymi; taśmy audio z nagraniami komediowymi, dramatycznymi, akcją, przygodą, animacją i muzyką oraz broszury sprzedawane z nimi jako całość; sprzęt do gier sprzedawany jako część oprzyrządowania do gier komputerowych typu zgadywanki słowne; akcesoria do telefonów komórkowych, włączając akcesoria służące do prowadzenia rozmów bez użycia rąk; pokrowce i obudowy do telefonów komórkowych; kodowane karty magnetyczne, włączając karty telefoniczne, karty kredytowe, karty płatnicze, karty debetowe i karty-klucze magnetyczne; magnesy dekoracyjne, **16** książki, komiksy, książeczki dla dzieci, podręczniki; czasopisma, gazety, periodyki; mapy; materiały do nauczania, materiały szkoleniowe i instruktażowe; papier, papier firmowy, papier od owijania prezentów, okładki na książki, zakładki; teczki, skoroszyty, koperty, papeteria, karty pocztowe, znaczki pocztowe; materiały promocyjne, katalogi, prospekty, publikacje wymiennokartkowe; afisze, plakaty, banery, buttony; pieczęcie papierowe, emblematy; kalendarze, notatniki (notesy), foldery, dyplomy, proporzyczki; flagi i chorągiewki papierowe; fotografie; materiały piśmienne, długopisy, ołówki, pióra; tablice ogłoszeniowe z papieru lub tektury; worki z tworzyw sztucznych, reklamówki.

(111) **243092** (220) 2010 10 07 (210) 376195
 (151) 2011 11 28 (441) 2011 01 17
 (732) Firma Cukiernicza „Solidarność-rok założenia 1952”
 Spółka z ograniczoną odpowiedzialnością, Lublin, PL.
 (540) CHOCOMERRY SOLIDARNOŚĆ
 (510), (511) **30** słodycze, czekoladki, praliny.

(111) **243093** (220) 2010 10 07 (210) 376212
 (151) 2011 11 28 (441) 2011 01 17
 (732) GG NETWORK Spółka Akcyjna, Warszawa, PL.
 (540)



Kolor znaku: pomarańczowy

(531) 27.5.1, 29.1.1

(510), (511) **09** odbiorniki audio i odbiorniki video, urządzenia do przetwarzania informacji współpracujące z komputerami w zakresie przekazywania dźwięku i obrazu, sprzęt przetwarzający dane i komputery, czyste i zapisane magnetyczne nośniki danych audio i video, płyty fonograficzne, publikacje na nośnikach CD, dyski DVD, dyski kompaktowe, dyski z nagraniem dźwiękiem, dyski do rejestracji dźwięku, taśmy do rejestracji dźwięku, kasety video, kasety magnetofonowe, płyty CD, magnetyczne nośniki informacji, optyczne nośniki informacji, karty magnetyczne kodowane, oprogramowanie komputerowe, multimedialne programy komputerowe, programy gier komputerowych, moduły ładowalne zawierające publikacje i muzykę w formie cyfrowej, aparatura do rejestracji dźwięku; urządzenia do transmisji dźwięku, ekrany, ekrany projekcyjne, płyty fonograficzne, odtwarzające płyty kompaktowych, magnetofony, **35** badanie opinii publicznej, pozyskiwanie danych do komputerowych baz danych, promocja sprzedaży, publikowanie tekstów reklamowych, reklama za pośrednic-

twem sieci komputerowej, wyszukiwanie informacji w plikach komputerowych, zarządzanie zbiorami informatycznymi, usługi w zakresie reklamy: organizacja kampanii reklamowych, wynajem i sprzedaż miejsca i czasu na reklamy, usługi w zakresie dystrybucji i doręczania prospektów reklamowych, ofert sprzedaży i próbek reklamowych, również za pośrednictwem sieci teleinformatycznych-Internetu, dostarczanie pakietów informacji, tekstów reklamowych dostosowanych do indywidualnych wymagań odbiorcy, usługi świadczone w systemie on-line w zakresie kupna i sprzedaży, sprzedaży aukcyjnej i promocyjnej towarów i usług, usługi prowadzenia sprzedaży wysyłkowej oraz usługi prowadzenia sklepu i hurtowni z książkami, magnetycznymi nośnikami danych audio i video, sprzętu AGD i RTV, sprzętu komputerowego i telekomunikacyjnego, gier i zabawek; usługi polegające na tworzeniu sieci sprzedaży bezpośredniej realizowanej przez agentów i przedstawicieli handlowych, usługi sprzedaży plików danych zawierających utwory muzyczne i wizualne za pośrednictwem sieci teleinformatycznych Internet, usługi zawierające nagrywanie, transkrypcję, formatację, kompozycję, kompilację informacji wykorzystywanych przy przesyłaniu elektronicznym, rozliczenia i rejestracja transakcji wymiany płatnych treści, zarządzania planami lojalnościowymi, planami zachęt dla klientów oraz planami promocyjnymi, zapewnianie sprzedawcom i kupującym miejsca wymiany towarów i usług, dostarczanie interaktywnego panelu informacyjnego do dystrybucji, promocji, sprzedaży, odsprzedaży rzeczy poprzez sieć elektroniczną, bezpośrednia usługa zamawiania towarów i usług za pośrednictwem komputera, telefonu, organizowanie wystaw w celach handlowych lub reklamowych, dekorowanie wystaw sklepowych, prezentacja towarów i usług za pomocą środków elektronicznych, **38** emisja radiowa, emisja telewizyjna, usługi transmisji danych i wiadomości, usługi świadczone przez operatora sieci telefonu komórkowej w zakresie obsługi połączeń abonentów telefonii komórkowej, usługi przekazywania głosu i obrazu w systemie przekazu fonicznego i cyfrowego, usługi tekstowe i telefaksowe, usługi w zakresie zbierania i przekazywania informacji, przesyłanie informacji tekstowej i obrazowej za pośrednictwem sieci cyfrowej telefonii komórkowej, przekazywanie danych przy pomocy terminali komputerowych, przesyłanie wiadomości, danych, głosu i obrazu za pomocą przekazu satelitalnego, usługi przekazywania poczty elektronicznej za pośrednictwem sieci telefonii komórkowej i telefonów komórkowych, udostępnianie połączeń z sieciami informatycznymi, wypożyczanie urządzeń służących do przekazywania głosu, obrazu i danych za pomocą telefonii analogowej, cyfrowej, satelitarnej, udostępnianie stron internetowych za pośrednictwem telefonii komórkowej bezpośrednio na wyświetlaczu aparatu telefonicznego, usługi w zakresie umożliwiania wymiany informacji i konwersacji w czasie realnym za pośrednictwem sieci teleinformatycznych Internet, usługi w zakresie umożliwiania wymiany informacji i konwersacji w czasie realnym za pośrednictwem sieci cyfrowej telefonii komórkowej, zbieranie i przekazywanie informacji, przekazywanie informacji lokalnej dotyczącej obszaru, na którym znajduje się odbiorca zgodnie z indywidualnymi wymaganiami, usługi telekomunikacyjne w zakresie transmisji dźwięku, obrazu i danych, usługi portalu internetowego w zakresie zbierania i rozpowszechniania informacji i danych, usługi poczty elektronicznej, usługi agencji informacyjnych, rozpowszechnianie i transmisja głosu i obrazu wizualnego, grafiki, obiektów multimedialnych, danych i innych informacji, z wykorzystaniem sieci teleinformatycznych Internet oraz sieci i urządzeń telekomunikacyjnych; zbieranie i dostarczanie wiadomości przez pocztę elektroniczną, dostarczanie głosu, obrazu i fotografii przez globalną sieć komputerową, usługi dotyczące wykorzystania komputerów w celu komunikowania się, zapewnianie korzystania i dostępu z usług dotyczących komunikowania się, **41** informacja o imprezach rozrywkowych, informacja o rekreacji, organizowanie loterii, organizacja i obsługa konkursów, usługi rozrywki prowadzone za pośrednictwem sieci teleinformatycznych Internet i telefonów komórkowych, organizowanie konkursów rozrywkowych, organizacja gier rozrywkowych, usługi rozrywki prowadzone za pośrednictwem sieci teleinformatycznych Internet i telefonów komórkowych, organizowanie konkursów rozrywkowych, organizacja gier rozrywkowych, przeprowadzanie plebiscytów, usługi wydawnicze w zakresie książek, gazet, czasopism i periodyków, usługi w zakresie produkcji i reprodukcji nagrań audiowizualnych, usługi w zakresie reprodukcji komputerowych nośników informacji, usługi o charakterze kulturalnym, publikacja elektroniczna on-line książek i periodyków, usługi studia nagrań, obsługa publikacji elektronicznych on-line, wypożyczanie nagrań dźwiękowych, wypożyczanie płyt DVD, wypożyczanie sprzętu audio, nagrywanie filmów na elektronicznych nośni-

kach danych, nagrywanie dźwięków i filmów na dyski DVD i CD, nagrywanie plików dźwiękowych w formacie MP3 na elektroniczne nośniki informacji, elektroniczne i cyfrowe przetwarzanie głosu, dźwięku i obrazu, w tym nagrywanie, przesyłanie i odtwarzanie, **42** tworzenie i utrzymywanie stron internetowych dla osób trzecich, administrowanie stronami komputerowymi, projektowanie oprogramowania komputerowego, projektowanie systemów komputerowych, odpłatne udostępnianie czasu dostępu do komputerowych baz danych, odpłatne udostępnianie czasu dostępu do komputerów w celu przetwarzania danych i/lub informacji typu on-line, zapewnianie korzystania i dostępu do informacji typu on-line, konwersja danych lub dokumentów na formę elektroniczną, konwersja danych przez programy komputerowe, wypożyczanie oprogramowania komputerowego, umożliwienie dostępu do programów komputerowych za pośrednictwem sieci teleinformatycznej Internet, usługi masteringu i remasteringu tj. obróbki materiału dźwiękowego służące ujednoliceniu i dostosowaniu brzmienia całej zawartości nagrania, usługi artystów grafików, plastyków, usługi graficzne, projektowanie opakowań, usługi w zakresie tworzenia wzornictwa przemysłowego, usługi stylizacji, usługi w zakresie tworzenia animacji i prezentacji multimedialnych, usługi w zakresie wzornictwa i rozwoju produktów multimedialnych, multimedialnego software, usługi programistyczne, przystosowanie formatu pobieranego obiektu multimedialnego do urządzenia, na którym dany obiekt ma być odtwarzany, **45** usługi prawne, w tym: rozporządzenia licencją w mediach elektronicznych, udzielanie licencji, w tym udzielanie licencji do treści dystrybuowanych w kanałach elektronicznych, zarządzanie prawami autorskimi, licencjonowanie własności intelektualnej, pełna obsługa w tym zakresie, pośrednictwo z tytułu praw autorskich, licencji, rozliczenia z właścicielami praw autorskich, licencji, obsługa prawna i reprezentowanie właścicieli praw autorskich, licencji, doradztwo w zakresie własności intelektualnej.

(111) **243094** (220) 2010 10 18 (210) 376627
 (151) 2011 12 08 (441) 2011 01 31
 (732) GEZET GŁUCHY I SPÓŁKA Spółka Jawna, Gorzów Wielkopolski, PL.
 (540)

Gezet

Kolor znaku: czerwony
 (531) 27.5.1, 29.1.1
 (510), (511) **35** usługi sprzedaży detalicznej artykułów spożywczych i przemysłowych; towary spożywcze: mięso, ryby, jaja, oleje i tłuszcze jadalne, kawa, herbata, cukier, ryż, mąka i produkty zbożowe, chleb, wyroby cukiernicze i słodczyce, sól, musztarda, ocet, świeże warzywa i owoce, piwo, wody mineralne i gazowane oraz inne napoje bezalkoholowe, napoje owocowe, soki owocowe, napoje alkoholowe; towary przemysłowe: farby, lakiery, środki do czyszczenia, polerowania, szorowania, mydła, kosmetyki, środki do czyszczenia zębów, substancje stosowane w praniu, świece, narzędzia i przyrządy (ręcznie sterowane), urządzenia do oświetlania, ogrzewania, gotowania, chłodzenia, suszenia, wentylacji, instalacje sanitarne, przyrządy zegarmistrzowskie i chronometryczne, papier i wyroby z papieru i tektury, materiały z tworzyw sztucznych do pakowania, walizy i torby podróżne, parasolki, portmonetki, wyroby z drewna, korka, wikliny, kości, przybory kuchenne i gospodarstwa domowego, gąbki, wyroby szklane, porcelanowe i ceramiczne, obrusy, odzież, obuwie, nakrycia głowy, sztuczne kwiaty, dywany, chodniki, maty i słomianki, gry i zabawki ozdoby choinkowe, tytoń, przybory dla palaczy, zapalaki; sprzedaż hurtowa i detaliczna samochodów osobowych, furgonetek, pojazdów samochodowych, oraz części i akcesoriów do pojazdów samochodowych, **36** wynajem i zarządzanie nieruchomościami własnymi i dzierżawionymi, pośrednictwo finansowe, **37** konserwacja i naprawa pojazdów samochodowych.

(111) **243095** (220) 2010 10 22 (210) 376816
 (151) 2011 12 07 (441) 2011 01 31
 (732) Akademia Holistyczna Brunon Sokołowski, Skarżysko-Kamienna, PL.

(540)



Kolor znaku: szary, jasnoniebieski
 (531) 26.1.1, 26.2.7, 27.5.1, 29.1.12
 (510), (511) **41** kształcenie, nauczanie, rozrywka, usługi w zakresie sportu i kultury, edukacja, kultura fizyczna, organizowanie zawodów sportowych, usługi klubowe w zakresie poprawiania kondycji fizycznej, obsługa urządzeń sportowych, organizowanie obozów sportowych, kształcenie praktyczne w zakresie sportu i rekreacji, organizowanie imprez sportowych, rekreacyjnych, kulturalnych i rozrywkowych, usługi instruktorów w zakresie sportu, rekreacji, aktywności ruchowej i poprawiania kondycji fizycznej, wystawianie spektakli i przedstawień teatralnych, organizowanie wystaw z dziedziny sportu, kultury i edukacji, publikowanie tekstów literackich, usługi artystów teatralnych, **44** fizjoterapia, fizykoterapia, masaże, rehabilitacja, odnowa biologiczna.

(111) **243096** (220) 2010 10 29 (210) 377213
 (151) 2011 12 02 (441) 2011 01 31
 (732) MŁOT WŁODZIMIERZ TENDER W. MŁOT, Świącice, PL.
 (540)



Kolor znaku: czerwony, czarny
 (531) 18.1.7, 18.1.8, 24.15.2, 27.5.1, 29.1.12
 (510), (511) **35** usługi sprzedaży części samochodowych dla osób trzecich.

(111) **243097** (220) 2010 11 02 (210) 377275
 (151) 2011 11 28 (441) 2011 02 14
 (732) BROWAR AMBER Andrzej Przybyło, Bielkówko, PL.
 (540)

amber
naturalny

Kolor znaku: ciemnobrązowy, biały
 (531) 27.5.1, 29.1.12
 (510), (511) **32** piwo.

(111) **243098** (220) 2010 11 02 (210) 377320
 (151) 2011 12 05 (441) 2011 02 14
 (732) Mike SPORT Michał Śliwa, Libertów, PL.
 (540)



Kolor znaku: pomarańczowy, niebieski
 (531) 6.1.2, 6.1.4, 26.11.1, 27.5.1, 29.1.12
 (510), (511) **25** odzież, odzież sportowa rowerowa, buty, buty sportowe rowerowe, **35** reklama za pośrednictwem Internetu, zgrupowanie na rzecz osób trzecich odzieży, odzieży rowerowej, butów, butów rowerowych, ochraniaczy rowerowych na buty pozwalające nabywcy wygodnie je oglądać i kupować w hurtowni, sklepie oraz w sklepie internetowym.

(111) **243099** (220) 2010 11 03 (210) 377323
 (151) 2011 12 05 (441) 2011 02 14
 (732) IZOLBET Kazimierz Majchrzak i Wspólnicy Spółka Jawna,
 Gostynin, PL.
 (540)



Kolor znaku: granatowy, biały
 (531) 26.1.1, 26.4.2, 26.4.4, 27.5.1, 29.1.12
 (510), (511) **01** kleje do celów przemysłowych i dla budownictwa, kleje do styropianu, środki czyszczące i gruntujące podłoże do klejenia, **19** tynki, tynki suche, mokre i półpłynne, tynki: szlachetne, akrylowe, krzemianowe, silikonowe, mozaikowe, magnetyczne, renowacyjne, grunty do tynków, wylewki, zaprawy murarskie, masy szpachlowe, systemy posadzkowe, preparaty wzmacniające podłoże, **35** zgromadzenie towarów w hurtowni i w sklepie z zakresu chemii budowlanej i materiałów budowlanych, klejów do celów przemysłowych i dla budownictwa oraz preparatów do podłoża, celem swobodnego oglądania, promocji, reklamy i zakupu przez odbiorców.

(111) **243100** (220) 2011 05 06 (210) 385011
 (151) 2011 12 19 (441) 2011 08 16
 (732) HUMBOLDT COMERCIAL SPÓŁKA Z OGRANICZONĄ
 ODPOWIEDZIALNOŚCIĄ, Warszawa, PL.
 (540) ZIELONA GĘŚ
 (510), (511) **41** usługi klubowe, **43** usługi gastronomiczne, kawiarni, barów, restauracji, piwiarni.

(111) **243101** (220) 2009 04 02 (210) 354169
 (151) 2011 12 01 (441) 2009 07 06
 (732) Olkuska Fabryka Naczyn Emaliowanych „EMALIA”
 Spółka Akcyjna, Olkusz, PL.
 (540) OFNE „Emalia”
 (510), (511) **07** pralki, wirówki, **11** wanny, brodziki, zlewy, zlewozmywaki, umywalki, obudowy wanien i brodzików, osprzęt do wanien i brodzików, kabiny natryskowe, osprzęt do kabin natryskowych, panele prysznicowe, armatura wodociągowa i sanitarna, instalacje wodociągowe i sanitarne, kolektory słoneczne, ogrzewacze wody, bojler, **21** garnki, naczynia, bańki na mleko, bidony.

(111) **243102** (220) 2009 04 02 (210) 354158
 (151) 2011 12 01 (441) 2009 07 06
 (732) Olkuska Fabryka Naczyn Emaliowanych „EMALIA”
 Spółka Akcyjna, Olkusz, PL.
 (540) Olkuska Fabryka Naczyn Emaliowanych „Emalia 1907”
 (510), (511) **07** pralki, wirówki, **11** wanny, brodziki, zlewy, zlewozmywaki, umywalki, obudowy wanien i brodzików, osprzęt do wanien i brodzików, kabiny natryskowe, osprzęt do kabin natryskowych, panele prysznicowe, armatura wodociągowa i sanitarna, instalacje wodociągowe i sanitarne, kolektory słoneczne, ogrzewacze wody, bojler, **21** garnki, naczynia, bańki na mleko, bidony.

(111) **243103** (220) 2008 12 05 (210) 349611
 (151) 2011 11 02 (441) 2009 03 16
 (732) POLKOMTEL Spółka Akcyjna, Warszawa, PL.
 (540)



(531) 16.1.4, 16.1.11, 26.4.4, 26.11.3

(510), (511) **35** zgrupowanie na rzecz osób trzecich towarów z branży artykułów przemysłowych i spożywczych, w tym związanych ze świadczeniem usług telekomunikacyjnych, internetowych, elektronicznych, finansowych, bankowych, płatniczych, ubezpieczeniowych, doradczych, w tym urządzeń i akcesoriów, i ofert usług telekomunikacyjnych, elektronicznych, internetowych, finansowych, ubezpieczeniowych, bankowych, płatniczych, licencji na przedmioty własności intelektualnej, doradczych, pozwalające nabywcy wygodnie oglądać lub zapoznać się z opisem usług oraz kupować te towary i zamawiać usługi w szczególności: z katalogu różnych towarów lub usług, za pośrednictwem usługi elektronicznej, na stronie internetowej, **36** usługi finansowe, usługi bankowe, usługi płatnicze, elektroniczne usługi płatnicze, informacja o powyższych usługach, **38** usługi telekomunikacyjne, usługi elektroniczne, takie jak: poczta elektroniczna, usługi ogłoszeń elektronicznych, elektroniczna transmisja danych przez sieci komunikacji elektronicznej, w tym sieci telekomunikacyjne, udostępnianie Internetu dla forów dyskusyjnych; informacja o powyższych usługach.

(111) **243104** (220) 2008 12 05 (210) 349612
 (151) 2011 11 02 (441) 2009 03 16
 (732) POLKOMTEL Spółka Akcyjna, Warszawa, PL.
 (540)



(531) 16.1.4, 16.1.11, 26.4.4, 26.11.3, 27.5.1
 (510), (511) **35** zgrupowanie na rzecz osób trzecich towarów z branży artykułów przemysłowych i spożywczych, w tym związanych ze świadczeniem usług telekomunikacyjnych, internetowych, elektronicznych, finansowych, bankowych, płatniczych, ubezpieczeniowych, doradczych, w tym urządzeń i akcesoriów, i ofert usług telekomunikacyjnych, elektronicznych, internetowych, finansowych, ubezpieczeniowych, bankowych, płatniczych, licencji na przedmioty własności intelektualnej, doradczych, pozwalające nabywcy wygodnie oglądać lub zapoznać się z opisem usług oraz kupować te towary i zamawiać usługi w szczególności: z katalogu różnych towarów lub usług, za pośrednictwem usługi elektronicznej, na stronie internetowej, **36** usługi finansowe, usługi bankowe, usługi płatnicze, elektroniczne usługi płatnicze, informacja o powyższych usługach, **38** usługi telekomunikacyjne, usługi elektroniczne, takie jak: poczta elektroniczna, usługi ogłoszeń elektronicznych, elektroniczna transmisja danych przez sieci komunikacji elektronicznej, w tym sieci telekomunikacyjne, udostępnianie Internetu dla forów dyskusyjnych; informacja o powyższych usługach.

(111) **243105** (220) 2008 12 05 (210) 349613
 (151) 2011 11 02 (441) 2009 03 16
 (732) POLKOMTEL Spółka Akcyjna, Warszawa, PL.
 (540)



Kolor znaku: niebieski, biały, czerwony, zielony
 (531) 16.1.4, 16.1.11, 26.4.4, 26.11.3, 27.5.1, 29.1.14

(510), (511) **35** zgrupowanie na rzecz osób trzecich towarów z branży artykułów przemysłowych i spożywczych, w tym związanych ze świadczeniem usług telekomunikacyjnych, internetowych, elektronicznych, finansowych, bankowych, płatniczych, ubezpieczeniowych, doradczych, w tym urządzeń i akcesoriów, i ofert usług telekomunikacyjnych, elektronicznych, internetowych, finansowych, ubezpieczeniowych, bankowych, płatniczych, licencji na przedmioty własności intelektualnej, doradczych, pozwalające nabywcy wygodnie oglądać lub zapoznać się z opisem usług oraz kupować te towary i zamawiać usługi w szczególności: z katalogu różnych towarów lub usług, za pośrednictwem usługi elektronicznej, na stronie internetowej, **36** usługi finansowe, usługi bankowe, usługi płatnicze, elektroniczne usługi płatnicze, informacja o powyższych usługach, **38** usługi telekomunikacyjne, usługi elektroniczne, takie jak: poczta elektroniczna, usługi ogłoszeń elektronicznych, elektroniczna transmisja danych przez sieci komunikacji elektronicznej, w tym sieci telekomunikacyjne, udostępnianie Internetu dla forów dyskusyjnych; informacja o powyższych usługach.

(111) **243106** (220) 2009 03 12 (210) 353249
 (151) 2011 11 15 (441) 2009 06 22
 (732) BOLERO PREMIUM SPÓŁKA Z OGRANICZONĄ
 ODPOWIEDZIALNOŚCIĄ, Olsztyn, PL.
 (540)



Kolor znaku: biały, zielony i jego odcienie

(531) 25.1.1, 26.3.4, 26.4.6, 27.5.1, 29.1.12
 (510), (511) **29** warzywa gotowane ekologiczne, warzywa konserwowane ekologiczne, warzywa mrożone ekologiczne, warzywa puszkowane ekologiczne, warzywa ekologiczne mrożone z ziołami, warzywa ekologiczne mrożone z przyprawami, zupy jarzynowe ekologiczne, składniki warzywne do sporządzania zup, sałatki warzywne ekologiczne, galaretki jadalne ekologiczne, przeciera jabłkowe ekologiczne, kompoty ekologiczne, konserwy z owocami ekologicznymi, owocowe ekologiczne sałatki, mrożone owoce ekologiczne, mięsz z owoców ekologicznych, owocowe galaretki ekologiczne, owoce ekologiczne konserwowane, grzyby ekologiczne konserwowane.

(111) **243107** (220) 2009 11 25 (210) 363349
 (151) 2011 11 09 (441) 2010 03 01
 (732) Furnicom Spółka z ograniczoną odpowiedzialnością,
 Warszawa, PL.
 (540)



Kolor znaku: jasnoszary, ciemnoszary, czerwony, czarny

(531) 2.9.14, 2.9.16, 26.13.25, 27.5.1, 29.1.13
 (510), (511) **06** akcesoria łazienkowe metalowe, mydelniczki, dozowniki, wieszaki, koszyki, uchwyty, półki, skrzynki na listy, metalowe wyroby-elementy wyposażenia wnętrz, mieszkań, domów, biur, sal konferencyjnych, banków, kościołów, hoteli, ogrodzenia, bramy, balustrady, okucia drzwiowe, okienne, meblowe i budowlane, elementy wyposażenia wnętrz z brązu i mosiądzu, **19** drzwi, okna, płyty drzwiowe i inne wypełnienia drzwiowe, okucia do drzwi i do okien, okucia meblowe, klejonka okienna, uszczelki do drzwi, uszczelki do okien, **35** prowadzenie sklepów, hurtowni i domów sprzedaży wysyłkowej, w zakresie sprzedaży artykułów wyposażenia wnętrz, także za pośrednictwem Internetu; usługi w zakresie pośrednictwa handlowego polegające na gromadzeniu, udostępnianiu towarów klientom w celu ich obejrzenia i nabycia, prowadzenie hurtowni i punktów

sprzedaży detalicznej, usługi w zakresie pośrednictwa handlowego polegające na kompleksowej ofercie podkreślającej zalety oraz umożliwiającej nabywcom rozeznanie i zakup towarów w zakresie: wyrobów metalowych w tym okuć meblowych, drzwiowych, okiennych, budowlanych.

(111) **243108** (220) 2009 12 07 (210) 363818
 (151) 2011 11 15 (441) 2010 03 15
 (732) Powszechna Spółdzielnia Spożywców SPOŁEM, Ostrów
 Wielkopolski, PL.; Invest Media Group Adam Wachowski, Ostrów
 Wielkopolski, PL.; PROJEKTOWNIA Studio Grafiki Reklamowej
 Anna Grzesiak, Ostrów Wielkopolski, PL.
 (540)



Kolor znaku: brązowy, czerwony, złoty, biały, czarny

(531) 5.7.2, 19.1.1, 19.1.5, 25.1.5, 25.1.15, 26.1.4, 27.5.1, 29.1.14
 (510), (511) **16** papier, tektura i wyroby z tych materiałów, druki, materiały piśmienne, karty pocztowe i okolicznościowe; torby, woreczki, koperty do pakowania z papieru lub tworzyw sztucznych; pudełka papierowe lub kartonowe; podstawki z papieru pod naczynia; reprodukcje graficzne, kalendarze, komiksy, **20** beczki, beczułki i inne pojemniki niemetalowe; opakowania z tworzyw sztucznych, **21** naczynia do picia; wyroby ze szkła, fajansu i porcelany ujmowane w tej klasie, **32** piwo; piwo bezalkoholowe; napoje bezalkoholowe gazowane i niegazowane; soki, syropy do napojów; preparaty do sporządzania napojów, **39** usługi w zakresie rozlewania i pakowania piwa, napojów alkoholowych i bezalkoholowych, soków, syropów i preparatów do sporządzania napojów, **41** usługi w zakresie organizowania imprez sportowych i rekreacyjnych, rozrywki, imprez kulturalnych i artystycznych; usługi organizowania konkursów edukacyjnych i rozrywkowych, **43** usługi gastronomiczne; prowadzenie pubów.
 (551) wspólne prawo ochronne

(111) **243109** (220) 2010 01 25 (210) 365382
 (151) 2011 11 08 (441) 2010 05 10
 (732) 100% s.c. Winićjusz Bartków, Maria Bartków, Szczecin, PL.
 (540)



(531) 26.4.2, 26.4.18, 27.5.1, 28.5.0
 (510), (511) **32** napoje, **33** napoje alkoholowe.

(111) **243110** (220) 2010 02 11 (210) 366160
 (151) 2011 11 21 (441) 2010 05 24
 (732) SPORTMIX ANNA BIL, Łodygowice, PL.
 (540) Sportmix
 (510), (511) **09** kaski ochronne dla uprawiania sportu, okulary ochronne do uprawiania sportu, **25** rękawiczki, czapki, szaliki, odzież sportowa, bielizna sportowa, buty sportowe, skarpetki, **28** piłki do gry, **39** dostarczanie towarów w tym zamówionych drogą elektroniczną.

(111) **243111** (220) 2010 03 10 (210) 367573
 (151) 2011 11 21 (441) 2010 06 21
 (732) GLOB EURO Spółka z ograniczoną odpowiedzialnością,
 Kraków, PL.
 (540)



Kolor znaku: czarny, brązowy, żółty
 (531) 2.1.2, 2.1.3, 24.13.1, 26.1.1, 26.1.16, 26.4.2, 27.5.1, 29.1.13
 (510), (511) **33** wino.

(111) **243112** (220) 2010 03 19 (210) 367993
 (151) 2011 11 09 (441) 2010 06 21
 (732) OPTIMUM MARK Spółka z ograniczoną odpowiedzialnością,
 Warszawa, PL.
 (540)



Kolor znaku: granatowy, żółty, czerwony
 (531) 26.11.1, 26.11.6, 26.11.13, 27.5.1, 27.5.2, 29.1.13
 (510), (511) **29** jogurty.

(111) **243113** (220) 2010 03 31 (210) 368588
 (151) 2011 11 09 (441) 2010 07 19
 (732) GLOB EURO Spółka z ograniczoną odpowiedzialnością,
 Kraków, PL.
 (540)



Kolor znaku: czarny, biały, brązowy
 (531) 24.17.5, 26.13.25, 27.5.1, 27.7.1, 29.1.13
 (510), (511) **33** rum.

(111) **243114** (220) 2010 03 31 (210) 368589
 (151) 2011 11 09 (441) 2010 07 05
 (732) GLOB EURO Spółka z ograniczoną odpowiedzialnością,
 Kraków, PL.

(540)

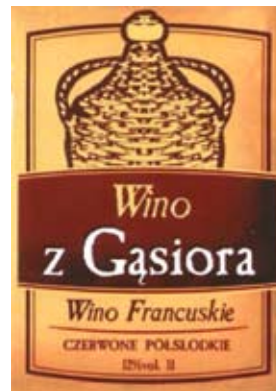

Kolor znaku: brązowy, ciemnobrązowy, żółty, biały,
 ciemnopomarańczowy, pomarańczowy
 (531) 19.1.1, 26.4.2, 27.5.1, 29.1.15
 (510), (511) **33** wino francuskie.

(111) **243115** (220) 2010 03 31 (210) 368597
 (151) 2011 11 09 (441) 2010 07 05
 (732) GLOB EURO Spółka z ograniczoną odpowiedzialnością,
 Kraków, PL.
 (540)



Kolor znaku: żółty, brązowy, ciemnobrązowy, pomarańczowy,
 biały
 (531) 1.15.5, 27.5.1, 29.1.15
 (510), (511) **33** wino.

(111) **243116** (220) 2010 03 31 (210) 368598
 (151) 2011 11 09 (441) 2010 07 05
 (732) GLOB EURO Spółka z ograniczoną odpowiedzialnością,
 Kraków, PL.
 (540)



Kolor znaku: żółty, ciemnożółty, jasnożółty, czarny, brązowy,
 ciemnobrązowy, jasnobrązowy, biały
 (531) 2.9.14, 11.3.1, 26.4.1, 27.5.1, 29.1.15
 (510), (511) **33** wino.

(111) **243117** (220) 2010 03 31 (210) 368599
 (151) 2011 11 09 (441) 2010 07 05
 (732) GLOB EURO Spółka z ograniczoną odpowiedzialnością,
 Kraków, PL.
 (540)



Kolor znaku: niebieski, jasnoniebieski, granatowy, biały
 (531) 1.7.22, 27.5.1, 29.1.14
 (510), (511) **33** napoje alkoholowe.

(111) **243118** (220) 2010 06 18 (210) 371721
 (151) 2011 11 08 (441) 2010 09 27
 (732) Zakład Aparatury Elektrycznej ERGOM Spółka z ograniczoną
 odpowiedzialnością, Łódź, PL.
 (540) cabloflex
 (510), (511) **01** materiały i topniki lutownicze, **17** oznaczniki do kabli,
 złączek, zacisków i aparatury elektrycznej, elektroizolacyjne mate-
 riały osłonowe, elektroizolacyjne materiały termokurczliwe, dławice
 i głowice kablów, kity izolacyjne, korytka kablów, **20** uchwyty i za-
 ciski do kabli.

(111) **243119** (220) 2010 06 24 (210) 371989
 (151) 2011 11 04 (441) 2010 09 27
 (732) POLKOMTEL Spółka Akcyjna, Warszawa, PL.
 (540)



(531) 16.1.4, 16.1.14, 27.5.1
 (510), (511) **09** aparaty, przewody i słuchawki telefoniczne; automa-
 ty sprzedające i mechanizmy do urządzeń uruchamianych przez
 wrzucenie monety lub żetonu; kasy rejestrujące; komputery i sprzęt
 przetwarzający dane; magnetyczne nośniki danych; maszyny liczące,
 płyty (dyski) z nagraniami; urządzenia do gaszenia ognia; urządzenia
 do nagrywania, transmisji, reprodukcji danych, dźwięku lub obrazu;
 urządzenia i przyrządy naukowe, żeglarskie, geodezyjne, elektrycz-
 ne, kinematograficzne, optyczne, wagowe, pomiarowe, sygnalizacyj-
 ne, kontrolne, do ratowania życia, do celów dydaktycznych, **35** usługi
 polegające na: rejestrowaniu, sporządzaniu odpisów, składzie, kom-
 pilacji, transmisji, transkrypcji, systematyzacji pisemnych informacji
 (komunikatów) oraz rejestrowaniu a także wykorzystaniu lub kompi-
 lacji danych matematycznych lub statystycznych oraz zarządzaniu
 zbiorami informatycznymi; usługi w zakresie: reklamy, badania ryn-
 ku, telefonicznego udzielania informacji o produktach reklamowych,
 organizacji wystaw lub targów handlowych, pośrednictwa w zawie-
 raniu umów kupna-sprzedaży poprzez telefon i Internet, informacja
 o działalności gospodarczej, handlu, reklamie, promocji, lokalizacji
 obiektów, agencje informacji handlowej, obsługa klientów przy wy-
 korzystaniu sieci Internet; zgrupowanie na rzecz osób trzecich towa-
 rów związanych ze świadczeniem usług telekomunikacyjnych, inter-
 netowych i elektronicznych: aparaty i przyrządy łącznościowe
 i telekomunikacyjne, elektryczne i elektroniczne aparaty i przyrządy,
 wszystkie do przetwarzania, rejestracji, magazynowania, transmisji,
 wyszukiwania lub odbioru danych, aparaty do nagrywania, transmisji
 lub reprodukcji dźwięku, obrazu lub zakodowanych danych, apa-
 raty telewizyjne, hologramy, komputery, programowane układy
 elektroniczne do przenoszenia danych, programy komputerowe,
 oprogramowanie komputerowe, dyski, taśmy i drutowe pamięci ma-

gnetyczne wszystkie będące magnetycznymi nośnikami danych,
 karty magnetyczne czyste i z zapisem, oprogramowanie komputerowe
 dostarczane z Internetu, publikacje elektroniczne (ściągalne) do-
 starczane w trybie on-line z komputerowej bazy danych lub z Interne-
 tu, oprogramowanie komputerowe i urządzenia telekomunikacyjne
 (w tym modemy) umożliwiające połączenie z bazami danych i z Inter-
 netem, oprogramowanie komputerowe umożliwiające wyszukiwa-
 nie danych, moduły ładowalne z muzyką w formie cyfrowej (ściągal-
 ne) dostarczane z komputerowej bazy danych lub z Internetu,
 moduły ładowalne z muzyką w formie cyfrowej dostarczane z plików
 MP3, odtwarzacze plików MP3, nadajniki i odbiorniki satelitarne,
 przewody drutowe elektryczne i kable elektryczne, aparaty i przyrzą-
 dy przywoławcze, radiowe aparaty i przyrządy przywoławcze oraz
 aparaty i przyrządy radiotelefoniczne, telefony, telefony przenośne
 i słuchawki telefoniczne, akcesoria do telefonów i słuchawek telefo-
 nicznych, adaptory do telefonów, urządzenia do ładowania akumula-
 torów telefonicznych, telefoniczne zestawy głośnomówiące na biur-
 ko lub stosowane w samochodach, widełki do samochodowych
 słuchawek telefonicznych, torby i futerały przystosowane szczegól-
 nie do przechowywania i przenoszenia mobilnych urządzeń elektro-
 nicznych oraz wyposażenia i akcesoriów elektronicznych, skompute-
 ryzowane organizery osobiste, anteny, baterie, mikroprocesory,
 klawiatury, modemy, elektroniczne globalne systemy określania po-
 łożenia, elektroniczne aparaty i przyrządy nawigacyjne i określające
 położenie, aparaty i przyrządy do monitorowania (inne niż do moni-
 torowania in-vivo), aparaty radiowe, elektryczne aparaty i przyrządy
 sterujące, testujące (inne niż do testowania in-vivo), sygnalizacyjne,
 kontrolne i do celów dydaktycznych, aparaty i przyrządy optyczne
 i elektrooptyczne, filmy wideo, elektryczne i elektroniczne akcesoria
 i sprzęt peryferyjny zaprojektowany i przystosowany do używania
 z komputerami, urządzeniami audiowizualnymi oraz sprzętem i apa-
 ratami do gier elektronicznych, części i osprzęt do wszystkich wyżej
 wymienionych towarów, apaszki jedwabne, antystresery, baloniki,
 bandanki, banery, bezrękawniki, bloczki karteczek samoprzylep-
 nych, bluzy, bombki, breloczki, chorągiewki, clipboardy, czapki, dasz-
 ki, długopisy, elektroniczne urządzenia do tłumaczeń językowych,
 elektroniczne urządzenia ze słownikiem, etui skórzane na długopisy,
 etui skórzane na wizytówki, flagi, galanteria odzieżowa damska i mę-
 ska, galanteria skórzana, galanteria papierowa, joja, kalendarze, kal-
 kulatory, kapelusze, karafki, konstrukcje dmuchane i balony, kosme-
 tyczki, kosmetyki, koszulki polo, krawaty, krzeselka, kubki, kurtki,
 latawce, linijki, maskotki, materiały biurowe i szkolne, medale, pudeł-
 ka, naklejki i nalepki, notesy, obrusy, ołówki, opakowania na napoje,
 organizery, otwieracze do butelek, pałeczki chińskie, papiery pako-
 we, parasole, parasolki, parawany, para jedwabne, piłki, piórniki,
 plecaki, płotki, podkładki pod kubki, kieliszki i szklanki, podkładki
 pod mysz, pompony, portfele, postery, potykacze, radioodbiorniki,
 rękawiczki, ręczniki, sakwy rowerowe, sakwy podróżne, samocho-
 dowe osłony przeciwsłoneczne, siatki, skrobaczki do szyb, słodczyce,
 standy, stroje dla personelu, szale, szalik, świece, tablice, teczki skó-
 rzane, terkotki, termosy, torciki, trąbki, t-shirty, wizytowniki, wody
 perfumowane i perfumy, worki żeglarskie, wyroby ze szkła i porcela-
 ny, zabawki, zegary ścienne, zegarki, znaczki z logo, pozwalające na-
 bywcy wygodnie oglądać lub zapoznać się z opisem oraz kupować te
 towary, w szczególności: z katalogu różnych artykułów, za pośrednic-
 twem usługi elektronicznej, na stronie internetowej oraz usługi po-
 średnictwa w powyższym zakresie; usługa polegająca na prezentacji
 ofert usług internetowych w zakresie reklamy, usług doradczych
 w zakresie organizowania i prowadzenia działalności gospodarczej;
 usługi w zakresie dystrybucji i promocji kontentu muzycznego i au-
 diowizualnego; sprzedaż twórczości muzycznej i audiowizualnej;
 usługi związane z promowaniem twórczości muzycznej i audiowizual-
 nej; zarządzanie działalnością artystyczną; informacja o powyż-
 szych usługach, **36** usługi w zakresie: pośrednictwa w zawieraniu
 umów ubezpieczeniowych poprzez telefon i Internet, sprawdzania
 stanu konta poprzez telefon i Internet; usługi polegające na umożli-
 wieniu osobom trzecim: zawierania umów ubezpieczeniowych,
 umów kredytowych, umów bankowych oraz otwierania rachunków
 bankowych, dokonywania operacji bankowych, dostępu do konta
 bankowego; usługa polegająca na prezentacji ofert usług finanso-
 wych, usług ubezpieczeniowych, usług internetowych w zakresie fi-
 nansów i ubezpieczeń, usług doradczych w sprawach finansowych
 i ubezpieczeniowych; informacje finansowe i o usługach finanso-
 wych, informacja o ubezpieczeniach, **38** usługi telekomunikacyjne;
 usługi telekomunikacyjne on-line polegające na umożliwieniu: zleca-

nia usług, świadczenia usług, zawierania umów, umów pośrednictwa, umów kupna-sprzedaży, wykonywania umów; usługa polegająca na prezentacji ofert usług telekomunikacyjnych, usług łączności elektronicznej oraz usług internetowych w zakresie telekomunikacji; usługi w zakresie: rozpowszechniania systemów przekazywania dźwięku i obrazu w łączności radiofonicznej, telegraficznej, telefonicznej, telefonii komórkowej, telefaksowej, w systemie cyfrowym; usługi w zakresie łączności: radiofonicznej, telegraficznej, telefonicznej, telefonii komórkowej i poprzez Internet, telefaksowej, ustalania taryf i opłat, obsługi satelitów i przekazów satelitarnych, organizowania systemów transmisyjnych, przesyłania dźwięku, obrazu i sms-ów; usługi w zakresie: poczty elektronicznej, zleceń przywoławczych z zastosowaniem radia, telefonu lub innych środków komunikacji elektronicznej; usługi w zakresie prowadzenia: stacji radiowych, telewizyjnych oraz transmitowania dźwięku i obrazu; usługi w zakresie zbierania i przekazywania aktualności informacyjnych z wykorzystaniem: multimediiów, urządzeń telekomunikacyjnych; usługi w zakresie wypożyczania telefonów, modemów i innych urządzeń telekomunikacyjnych; informacja o telekomunikacji, usługach telekomunikacyjnych, elektronicznych i internetowych; przesyłanie informacji; gromadzenie i rozpowszechnianie wiadomości poprzez sieci komunikacyjne, w tym sieć telewizyjną, satelitarną i Internet, agencje informacyjne w zakresie wiadomości i aktualności; elektroniczny serwis informacji typu on-line polegający na tworzeniu, prowadzeniu baz danych i udostępnianiu informacji z możliwością elektronicznego przyjmowania i przekazywania wiadomości, **41** usługi w zakresie nauczania poprzez telefon, Internet, radio i telewizję; informacja o nauczaniu, kształceniu, rozrywce, działalności sportowej i kulturalnej; usługa polegająca na prezentacji ofert usług doradczych w zakresie edukacji i kształcenia; usługi w zakresie rozrywki, usługi w zakresie działalności kulturalnej, publikacja twórczości muzycznej i audiowizualnej, informacja o powyższych usługach, **45** usługa polegająca na prezentacji ofert licencji na przedmioty własności intelektualnej.

(111) **243120** (220) 2010 06 24 (210) 371990
 (151) 2011 11 04 (441) 2010 09 27
 (732) POLKOMTEL Spółka Akcyjna, Warszawa, PL.
 (540)



Kolor znaku: czerwony, biały

(531) 16.1.4, 16.1.14, 27.5.1, 29.1.12

(510), (511) **09** aparaty, przewody i słuchawki telefoniczne; automaty sprzedające i mechanizmy do urządzeń uruchamianych przez wrzucenie monety lub żetonu; kasy rejestrujące; komputery i sprzęt przetwarzający dane; magnetyczne nośniki danych; maszyny liczące, płyty (dyski) z nagraniami; urządzenia do gaszenia ognia; urządzenia do nagrywania, transmisji, reprodukcji danych, dźwięku lub obrazu; urządzenia i przyrządy naukowe, żeglarskie, geodezyjne, elektryczne, kinematograficzne, optyczne, wagowe, pomiarowe, sygnalizacyjne, kontrolne, do ratowania życia, do celów dydaktycznych, **35** usługi polegające na: rejestrowaniu, sporządzaniu odpisów, składzie, kompilacji, transmisji, transkrypcji, systematyzacji pisemnych informacji (komunikatów) oraz rejestrowaniu a także wykorzystaniu lub kompilacji danych matematycznych lub statystycznych oraz zarządzaniu zbiorami informatycznymi; usługi w zakresie: reklamy, badania rynku, telefonicznego udzielania informacji o produktach reklamowych, organizacji wystaw lub targów handlowych, pośrednictwa w zawieraniu umów kupna-sprzedaży poprzez telefon i Internet, informacja o działalności gospodarczej, handlu, reklamie, promocji, lokalizacji obiektów, agencje informacji handlowej, obsługa klientów przy korzystaniu sieci Internet; zgrupowanie na rzecz osób trzecich towarów związanych ze świadczeniem usług telekomunikacyjnych, internetowych i elektronicznych: aparaty i przyrządy łącznościowe i telekomunikacyjne, elektryczne i elektroniczne aparaty i przyrządy, wszystkie do przetwarzania, rejestracji, magazynowania, transmisji, wyszukiwania lub odbioru danych, aparaty do nagrywania, transmisji lub reprodukcji dźwięku, obrazu lub zakodowanych danych, aparaty telewizyjne, hologramy, komputery, programowane układy elektroniczne do przenoszenia danych, programy komputerowe,

oprogramowanie komputerowe, dyski, taśmy i drutowe pamięci magnetyczne wszystkie będące magnetycznymi nośnikami danych, karty magnetyczne czyste i z zapisem, oprogramowanie komputerowe dostarczane z Internetu, publikacje elektroniczne (ściągalne) dostarczane w trybie on-line z komputerowej bazy danych lub z Internetu, oprogramowanie komputerowe i urządzenia telekomunikacyjne (w tym modemy) umożliwiające połączenie z bazami danych i z Internetem, oprogramowanie komputerowe umożliwiające wyszukiwanie danych, moduły ładowalne z muzyką w formie cyfrowej (ściągalne) dostarczane z komputerowej bazy danych lub z Internetu, moduły ładowalne z muzyką w formie cyfrowej dostarczane z plików MP3, odtwarzacze plików MP3, nadajniki i odbiorniki satelitarne, przewody drutowe elektryczne i kable elektryczne, aparaty i przyrządy przywoławcze, radiowe aparaty i przyrządy przywoławcze oraz aparaty i przyrządy radiotelefoniczne, telefony, telefony przenośne i słuchawki telefoniczne, akcesoria do telefonów i słuchawek telefonicznych, adaptory do telefonów, urządzenia do ładowania akumulatorów telefonicznych, telefoniczne zestawy głośnomówiące na biurko lub stosowane w samochodach, widełki do samochodowych słuchawek telefonicznych, torby i futerały przystosowane szczególnie do przechowywania i przenoszenia mobilnych urządzeń elektronicznych oraz wyposażenia i akcesoriów elektronicznych, skomputeryzowane organizery osobiste, anteny, baterie, mikroprocesory, klawiatury, modemy, elektroniczne globalne systemy określania położenia, elektroniczne aparaty i przyrządy nawigacyjne i określające położenie, aparaty i przyrządy do monitorowania (inne niż do monitorowania in-vivo), aparaty radiowe, elektryczne aparaty i przyrządy sterujące, testujące (inne niż do testowania in-vivo), sygnalizacyjne, kontrolne i do celów dydaktycznych, aparaty i przyrządy optyczne i elektrooptyczne, filmy wideo, elektryczne i elektroniczne akcesoria i sprzęt peryferyjny zaprojektowany i przystosowany do używania z komputerami, urządzeniami audiowizualnymi oraz sprzętem i aparatami do gier elektronicznych, części i osprzęt do wszystkich wyżej wymienionych towarów, apaszki jedwabne, antystresery, baloniki, bandanki, banery, bezrękawniki, bloczki karteczek samoprzylepnych, bluzy, bombki, breloczki, chorągiewki, clipboardy, czapki, daszki, długopisy, elektroniczne urządzenia do tłumaczeń językowych, elektroniczne urządzenia ze słownikiem, etui skórzane na długopisy, etui skórzane na wizytówki, flagi, galanteria odzieżowa damska i męska, galanteria skórzana, galanteria papierowa, joja, kalendarze, kalkulatory, kapelusze, karafki, konstrukcje dmuchane i balony, kosmetyczki, kosmetyki, koszulki polo, krawaty, krzeselka, kubki, kurtki, latawce, linijki, maskotki, materiały biurowe i szkolne, medale, pudełka, naklejki i nalepki, notesy, obrusy, ołówki, opakowania na napoje, organizery, otwieracze do butelek, pałeczki chińskie, papiery pakowe, parasole, parasolki, parawany, para jedwabne, piłki, piórniki, plecaki, płotki, podkładki pod kubki, kieliszki i szklanki, podkładki pod mysz, pompony, portfele, postery, potykacze, radioodbiorniki, rękawiczki, ręczniki, sakwy rowerowe, sakwy podróżne, samochodowe osłony przeciwsłoneczne, siatki, skrobaczki do szyb, słodycze, standy, stroje dla personelu, szale, szaliki, świece, tablice, teczki skórzane, terkotki, termosy, torciki, trąbki, t-shirty, wizytowniki, wody perfumowane i perfumy, worki żeglarskie, wyroby ze szkła i porcelany, zabawki, zegary ściennie, zegarki, znaczki z logo, pozwalające nabywcy wygodnie oglądać lub zapoznać się z opisem oraz kupować te towary, w szczególności: z katalogu różnych artykułów, za pośrednictwem usługi elektronicznej, na stronie internetowej oraz usługi pośrednictwa w powyższym zakresie; usługa polegająca na prezentacji ofert usług internetowych w zakresie reklamy, usług doradczych w zakresie organizowania i prowadzenia działalności gospodarczej; usługi w zakresie dystrybucji i promocji kontentu muzycznego i audiowizualnego; sprzedaż twórczości muzycznej i audiowizualnej; usługi związane z promowaniem twórczości muzycznej i audiowizualnej; zarządzanie działalnością artystyczną; informacja o powyższych usługach, **36** usługi w zakresie: pośrednictwa w zawieraniu umów ubezpieczeniowych poprzez telefon i Internet, sprawdzania stanu konta poprzez telefon i Internet; usługi polegające na umożliwieniu osobom trzecim: zawierania umów ubezpieczeniowych, umów kredytowych, umów bankowych oraz otwierania rachunków bankowych, dokonywania operacji bankowych, dostępu do konta bankowego; usługa polegająca na prezentacji ofert usług finansowych, usług ubezpieczeniowych, usług internetowych w zakresie finansów i ubezpieczeń, usług doradczych w sprawach finansowych i ubezpieczeniowych; informacje finansowe i o usługach finansowych, informacja o ubezpieczeniach, **38** usługi telekomunikacyjne;

usługi telekomunikacyjne on-line polegające na umożliwieniu: zlecenia usług, świadczenia usług, zawierania umów, umów pośrednictwa, umów kupna-sprzedaży, wykonywania umów; usługa polegająca na prezentacji ofert usług telekomunikacyjnych, usług łączności elektronicznej oraz usług internetowych w zakresie telekomunikacji; usługi w zakresie: rozpowszechniania systemów przekazywania dźwięku i obrazu w łączności radiofonicznej, telegraficznej, telefonicznej, telefonii komórkowej, telefaksowej, w systemie cyfrowym; usługi w zakresie łączności: radiofonicznej, telegraficznej, telefonicznej, telefonii komórkowej i poprzez Internet, telefaksowej, ustalania taryf i opłat, obsługi satelitów i przekazów satelitarnych, organizowania systemów transmisyjnych, przesyłania dźwięku, obrazu i sms-ów; usługi w zakresie: poczty elektronicznej, zleceń przywoławczych z zastosowaniem radia, telefonu lub innych środków komunikacji elektronicznej; usługi w zakresie prowadzenia: stacji radiowych, telewizyjnych oraz transmitowania dźwięku i obrazu; usługi w zakresie zbierania i przekazywania aktualności informacyjnych z wykorzystaniem: multimediiów, urządzeń telekomunikacyjnych; usługi w zakresie wypożyczenia telefonów, modemów i innych urządzeń telekomunikacyjnych; informacja o telekomunikacji, usługach telekomunikacyjnych, elektronicznych i internetowych; przesyłanie informacji; gromadzenie i rozpowszechnianie wiadomości poprzez sieci komunikacyjne, w tym sieć telewizyjną, satelitarną i Internet, agencje informacyjne w zakresie wiadomości i aktualności; elektroniczny serwis informacji typu on-line polegający na tworzeniu, prowadzeniu baz danych i udostępnianiu informacji z możliwością elektronicznego przyjmowania i przekazywania wiadomości, **41** usługi w zakresie nauczania poprzez telefon, Internet, radio i telewizję; informacja o nauczaniu, kształceniu, rozrywce, działalności sportowej i kulturalnej; usługa polegająca na prezentacji ofert usług doradczych w zakresie edukacji i kształcenia; usługi w zakresie rozrywki, usługi w zakresie działalności kulturalnej, publikacja twórczości muzycznej i audiowizualnej, informacja o powyższych usługach, **45** usługa polegająca na prezentacji ofert licencji na przedmioty własności intelektualnej.

(111) **243121** (220) 2010 06 24 (210) 371991
 (151) 2011 11 04 (441) 2010 09 27
 (732) POLKOMTEL Spółka Akcyjna, Warszawa, PL.
 (540)



(531) 21.3.1, 24.17.5, 27.5.1
 (510), (511) **09** aparaty, przewody i słuchawki telefoniczne; automaty sprzedające i mechanizmy do urządzeń uruchamianych przez wrzucenie monety lub żetonu; kasy rejestrujące; komputery i sprzęt przetwarzający dane; modemy komputerowe, modemy komputerowe w standardzie PCMCIA, modemy komputerowe zewnętrzne USB, karty modemowe, karty PC, urządzenia i części urządzeń służących do bezprzewodowego dostępu do sieci komputerowych, w tym Internetu; oprogramowanie; magnetyczne nośniki danych; maszyny liczące; płyty (dyski) z nagraniami; urządzenia do gaszenia ognia; urządzenia do nagrywania, transmisji, reprodukcji danych, dźwięku lub obrazu; urządzenia i przyrządy naukowe, żeglarskie, geodezyjne, elektryczne, kinematograficzne, optyczne, wagowe, pomiarowe, sygnalizacyjne, kontrolne, do ratowania życia, do celów dydaktycznych, **16** publikacje, czasopisma, książki, papier, tektura i wyroby z tych materiałów, nie ujęte w innych klasach, druki, materiały introligatorskie, materiały fotograficzne, materiały piśmienne, materiały szkoleniowe i instruktażowe (z wyjątkiem aparatów), materiały z tworzyw sztucznych do pakowania (nie ujęte w innych klasach), **24** tekstylia i wyroby włókiennicze nie ujęte w innych klasach, flagi, **25** odzież, odzież sportowa, obuwie, obuwie sportowe, nakrycia głowy, **28** gry i zabawki, artykuły gimnastyczne i sportowe nie ujęte w innych klasach, **35** usługi polegające na: rejestrowaniu, sporządzaniu odpisów, składzie, kompilacji, transmisji, transkrypcji, systematyzacji pisemnych informacji (komunikatów) oraz rejestrowaniu a także wykorzy-

staniu lub kompilacji danych matematycznych lub statystycznych oraz zarządzaniu zbiorami informacyjnymi; usługi w zakresie: reklamy, badania rynku, telefonicznego udzielania informacji o produktach reklamowych, organizacji wystaw lub targów handlowych i reklamowych, pośrednictwa w zawieraniu umów kupna-sprzedaży poprzez telefon i Internet; informacja o działalności gospodarczej, handlu, reklamie, promocji, lokalizacji obiektów, agencje informacji handlowej; obsługa klientów przy wykorzystaniu sieci Internet; usługi telekomunikacyjne on line polegające na umożliwieniu: zlecenia usług, świadczenia usług, zawierania umów, umów pośrednictwa, umów kupna-sprzedaży, wykonywania umów; zgrupowanie na rzecz osób trzecich towarów związanych ze świadczeniem usług telekomunikacyjnych, internetowych i elektronicznych: aparaty i przyrządy łącznościowe i telekomunikacyjne, elektryczne i elektroniczne aparaty i przyrządy, wszystkie do przetwarzania, rejestracji, magazynowania, transmisji, wyszukiwania lub odbioru danych, aparaty do nagrywania, transmisji lub reprodukcji dźwięku, obrazu lub zakodowanych danych, aparaty telewizyjne, hologramy, komputery, programowane układy elektroniczne do przenoszenia danych, programy komputerowe, oprogramowanie komputerowe, dyski, taśmy i drutowe pamięci magnetyczne wszystkie będące magnetycznymi nośnikami danych, karty magnetyczne czyste i z zapisem, oprogramowanie komputerowe dostarczane z Internetu, publikacje elektroniczne (ściągalne) dostarczane w trybie on-line z komputerowej bazy danych lub z Internetu, oprogramowanie komputerowe i urządzenia telekomunikacyjne (w tym modemy) umożliwiające połączenie z bazami danych i z Internetem, oprogramowanie komputerowe umożliwiające wyszukiwanie danych, moduły ładowalne z muzyką w formie cyfrowej (ściągalne) dostarczane z komputerowej bazy danych lub z Internetu, moduły ładowalne z muzyką w formie cyfrowej dostarczane z plików MP3, odtwarzacze plików MP3, nadajniki i odbiorniki satelitarne, przewody drutowe elektryczne i kable elektryczne, aparaty i przyrządy przywoławcze, radiowe aparaty i przyrządy przywoławcze oraz aparaty i przyrządy radiotelefoniczne, telefony, telefony przenośne i słuchawki telefoniczne, akcesoria do telefonów i słuchawek telefonicznych, adaptory do telefonów, urządzenia do ładowania akumulatorów telefonicznych, telefoniczne zestawy głośnomówiące na biurko lub stosowane w samochodach, widełki do samochodowych słuchawek telefonicznych, torby i futerały przystosowane szczególnie do przechowywania i przenoszenia mobilnych urządzeń elektronicznych oraz wyposażenia i akcesoriów elektronicznych, skomputeryzowane organizery osobiste, anteny, baterie, mikroprocesory, klawiatury, modemy, elektroniczne globalne systemy określania położenia, elektroniczne aparaty i przyrządy nawigacyjne i określające położenie, aparaty i przyrządy do monitorowania (inne niż do monitorowania in-vivo), aparaty radiowe, elektryczne aparaty i przyrządy sterujące, testujące (inne niż do testowania in-vivo), sygnalizacyjne, kontrolne i do celów dydaktycznych, aparaty i przyrządy optyczne i elektrooptyczne, filmy wideo, elektryczne i elektroniczne akcesoria i sprzęt peryferyjny zaprojektowany i przystosowany do używania z komputerami, urządzeniami audiowizualnymi oraz sprzętem i aparatami do gier elektronicznych, części i osprzęt do wszystkich wyżej wymienionych towarów, apaszkii jedwabne, antystresery, baloniki, bandanki, banery, bezrękawniki, bloczki karteczek samoprzylepnych, bluzy, bombki, breloczki, chorągiewki, clipboardy, czapki, daszki, długopisy, elektroniczne urządzenia do tłumaczeń językowych, elektroniczne urządzenia ze słownikiem, etui skórzane na długopisy, etui skórzane na wizytówki, flagi, galanteria odzieżowa damska i męska, galanteria skórzana, galanteria papierowa, joja, kalendarze, kalkulatory, kapelusze, karafki, konstrukcje dmuchane i balony, kosmetyczki, kosmetyki, koszulki polo, krawaty, krzeselka, kubki, kurtki, latawce, linijki, maskotki, materiały biurowe i szkolne, medale, pudełka, naklejki i nalepki, notesy, obrusy, ołówki, opakowania na napoje, organizery, otwieracze do butelek, pałeczki chińskie, papiery pakowe, parasole, parasolki, parawany, para jedwabne, piłki, piórniki, plecaki, płotki, podkładki pod kubki, kieliszki i szklanki, podkładki pod mysz, pompony, portfele, postery, potykacze, radioodbiorniki, rękawiczki, ręczniki, sakwy rowerowe, sakwy podróżne, samochodowe osłony przeciwsłoneczne, siatki, skrobaczki do szyb, słodczyce, standy, stroje dla personelu, szale, szaliki, świece, tablice, teczki skórzane, terkotki, termosy, torciki, trąbki, t-shirty, wizytowniki, wody perfumowane i perfumy, worki żeglarskie, wyroby ze szkła i porcelany, zabawki, zegary ścienne, zegarki, znaczki z logo, pozwalające nabywcy wygodnie oglądać lub zapo-

znać się z opisem oraz kupować te towary, w szczególności: z katalogu różnych artykułów, za pośrednictwem usługi elektronicznej, na stronie internetowej oraz usługi pośrednictwa w powyższym zakresie; usługa polegająca na prezentacji ofert usług internetowych w zakresie reklamy, usług doradczych w zakresie organizowania i prowadzenia działalności gospodarczej, **36** usługi w zakresie: pośrednictwa w zawieraniu umów ubezpieczeniowych poprzez telefon i Internet, sprawdzania stanu konta poprzez telefon i Internet; usługi telekomunikacyjne on line polegające na umożliwieniu: zawierania umów ubezpieczeniowych, umów kredytowych, umów bankowych oraz otwierania rachunków bankowych, dokonywania operacji bankowych, dostępu do konta bankowego; usługa polegająca na prezentacji ofert usług finansowych, usług ubezpieczeniowych, usług internetowych w zakresie finansów i ubezpieczeń, usług doradczych w sprawach finansowych i ubezpieczeniowych; usługi w zakresie płatności mobilnych, usługi w zakresie płatności z wykorzystaniem środków komunikacji elektronicznej; informacje finansowe i o usługach finansowych, informacja o ubezpieczeniach, **38** usługi telekomunikacyjne; usługi w zakresie: rozpowszechniania systemów przekazywania dźwięku i obrazu w łączności radiofonicznej, telegraficznej, telefonicznej, telefonii komórkowej, telefaksowej, w systemie cyfrowym; usługi w zakresie: łączności radiofonicznej, telegraficznej, telefonicznej, telefonii komórkowej i poprzez Internet, telefaksowej, ustalania taryf i opłat, obsługi satelitów i przekazów satelitarnych, organizowania systemów transmisyjnych, przesyłania dźwięku, obrazu i sms-ów; usługi w zakresie: poczty elektronicznej, zleceń przywoławczych z zastosowaniem radia, telefonu lub innych środków komunikacji elektronicznej; usługi w zakresie prowadzenia: stacji radiowych, telewizyjnych oraz transmitowania dźwięku i obrazu; usługi w zakresie zbierania i przekazywania aktualności informacyjnych z wykorzystaniem: multimediiów, urządzeń telekomunikacyjnych; usługi w zakresie wypożyczania telefonów, modemów i innych urządzeń telekomunikacyjnych; usługa polegająca na prezentacji ofert usług telekomunikacyjnych, usług łączności elektronicznej oraz usług internetowych w zakresie telekomunikacji; informacja o telekomunikacji, usługach telekomunikacyjnych, elektronicznych i internetowych; przesyłanie informacji; gromadzenie i rozpowszechnianie wiadomości poprzez sieć komunikacyjną, w tym sieć telewizyjną, satelitarną i Internet, agencje informacyjne w zakresie wiadomości i aktualności; elektroniczny serwis informacji typu on-line polegający na tworzeniu, prowadzeniu baz danych i udostępnianiu informacji z możliwością elektronicznego przyjmowania i przekazywania wiadomości; usługi internetowe w zakresie poczty elektronicznej, telekomunikacji, telefonii komórkowej, radiotelefonii i telewizji; usługi lokalizacji pojazdów, osób, obiektów terenowych, telefonów komórkowych za pomocą środków telekomunikacji, **41** usługi z zakresu nauczania, kształcenia, rozrywki, usługi w zakresie działalności sportowej i kulturalnej; usługi w zakresie nauczania poprzez telefon, Internet, radio i telewizję oraz inne środki komunikacji elektronicznej; usługa polegająca na prezentacji ofert usług doradczych w zakresie edukacji i kształcenia; informacja o działalności sportowej; informacja o nauczaniu, kształceniu, rozrywce, działalności sportowej i kulturalnej.

(111) **243122** (220) 2010 06 24 (210) 371992
 (151) 2011 11 04 (441) 2010 09 27
 (732) POLKOMTEL Spółka Akcyjna, Warszawa, PL.
 (540)



(531) 21.3.1, 24.17.5, 27.5.1
 (510), (511) **09** aparaty, przewody i słuchawki telefoniczne; automaty sprzedające i mechanizmy do urządzeń uruchamianych przez wrzucenie monety lub żetonu; kasy rejestrujące; komputery i sprzęt przetwarzający dane; modemy komputerowe, modemy komputerowe w standardzie PCMCIA, modemy komputerowe zewnętrzne USB, karty modemowe, karty PC, urządzenia i części urządzeń służących

do bezprzewodowego dostępu do sieci komputerowych, w tym Internetu; oprogramowanie; magnetyczne nośniki danych; maszyny liczące; płyty (dyski) z nagraniami; urządzenia do gaszenia ognia; urządzenia do nagrywania, transmisji, reprodukcji danych, dźwięku lub obrazu; urządzenia i przyrządy naukowe, żeglarskie, geodezyjne, elektryczne, kinematograficzne, optyczne, wagowe, pomiarowe, sygnalizacyjne, kontrolne, do ratowania życia, do celów dydaktycznych, **16** publikacje, czasopisma, książki, papier, tektura i wyroby z tych materiałów, nie ujęte w innych klasach, druki, materiały intrologatorskie, materiały fotograficzne, materiały piśmienne, materiały szkoleniowe i instruktażowe (z wyjątkiem aparatów), materiały z tworzyw sztucznych do pakowania (nie ujęte w innych klasach), **24** tekstylia i wyroby włókiennicze nie ujęte w innych klasach, flagi, **25** odzież, odzież sportowa, obuwie, obuwie sportowe, nakrycia głowy, **28** gry i zabawki, artykuły gimnastyczne i sportowe nie ujęte w innych klasach, **35** usługi polegające na: rejestrowaniu, sporządzaniu odpisów, składzie, kompilacji, transmisji, transkrypcji, systematyzacji pisemnych informacji (komunikatów) oraz rejestrowaniu a także wykorzystaniu lub kompilacji danych matematycznych lub statystycznych oraz zarządzaniu zbiorami informatycznymi; usługi w zakresie: reklamy, badania rynku, telefonicznego udzielania informacji o produktach reklamowych, organizacji wystaw lub targów handlowych i reklamowych, pośrednictwa w zawieraniu umów kupna-sprzedaży poprzez telefon i Internet; informacja o działalności gospodarczej, handlu, reklamie, promocji, lokalizacji obiektów, agencje informacji handlowej; obsługa klientów przy wykorzystaniu sieci Internet; usługi telekomunikacyjne on line polegające na umożliwieniu: zlecenia usług, świadczenia usług, zawierania umów, umów pośrednictwa, umów kupna-sprzedaży, wykonywania umów; zgrupowanie na rzecz osób trzecich towarów związanych ze świadczeniem usług telekomunikacyjnych, internetowych i elektronicznych: aparaty i przyrządy łącznościowe i telekomunikacyjne, elektryczne i elektroniczne aparaty i przyrządy, wszystkie do przetwarzania, rejestracji, magazynowania, transmisji, wyszukiwania lub odbioru danych, aparaty do nagrywania, transmisji lub reprodukcji dźwięku, obrazu lub zakodowanych danych, aparaty telewizyjne, hologramy, komputery, programowane układy elektroniczne do przenoszenia danych, programy komputerowe, oprogramowanie komputerowe, dyski, taśmy i drutowe pamięci magnetyczne wszystkie będące magnetycznymi nośnikami danych, karty magnetyczne czyste i z zapisem, oprogramowanie komputerowe dostarczane z Internetu, publikacje elektroniczne (ściągane) dostarczane w trybie on-line z komputerowej bazy danych lub z Internetu, oprogramowanie komputerowe i urządzenia telekomunikacyjne (w tym modemy) umożliwiające połączenie z bazami danych i z Internetem, oprogramowanie komputerowe umożliwiające wyszukiwanie danych, moduły ładowalne z muzyką w formie cyfrowej (ściągane) dostarczane z komputerowej bazy danych lub z Internetu, moduły ładowalne z muzyką w formie cyfrowej dostarczane z plików MP3, odtwarzacze plików MP3, nadajniki i odbiorniki satelitarne, przewody drutowe elektryczne i kable elektryczne, aparaty i przyrządy przywoławcze, radiowe aparaty i przyrządy przywoławcze oraz aparaty i przyrządy radiotelefoniczne, telefony, telefony przenośne i słuchawki telefoniczne, akcesoria do telefonów i słuchawek telefonicznych, adaptery do telefonów, urządzenia do ładowania akumulatorów telefonicznych, telefoniczne zestawy głośnomówiące na biurko lub stosowane w samochodach, widełki do samochodowych słuchawek telefonicznych, torby i futerały przystosowane szczególnie do przechowywania i przenoszenia mobilnych urządzeń elektronicznych oraz wyposażenia i akcesoriów elektronicznych, skomputeryzowane organizery osobiste, anteny, baterie, mikroprocesory, klawiatury, modemy, elektroniczne globalne systemy określania położenia, elektroniczne aparaty i przyrządy nawigacyjne i określające położenie, aparaty i przyrządy do monitorowania (inne niż do monitorowania in-vivo), aparaty radiowe, elektryczne aparaty i przyrządy sterujące, testujące (inne niż do testowania in-vivo), sygnalizacyjne, kontrolne i do celów dydaktycznych, aparaty i przyrządy optyczne i elektrooptyczne, filmy wideo, elektryczne i elektroniczne akcesoria i sprzęt peryferyjny zaprojektowany i przystosowany do używania z komputerami, urządzeniami audiowizualnymi oraz sprzętem i aparatami do gier elektronicznych, części i osprzęt do wszystkich wyżej wymienionych towarów, apaszkii jedwabne, antyseresy, baloniki, bandanki, banery, bezrękawniki, bloczki karteczek samoprzylepnych, bluzy, bombki, breloczki, chorągiewki, clipboardy, czapki, daszki, długopisy, elektroniczne urządzenia do tłumaczeń językowych, elektroniczne urządzenia ze słowni-

kiem, etui skórzane na długopisy, etui skórzane na wizytówki, flagi, galanteria odzieżowa damska i męska, galanteria skórzana, galanteria papierowa, joja, kalendarze, kalkulatory, kapelusze, karafki, konstrukcje dmuchane i balony, kosmetyczki, kosmetyki, koszulki polo, krawaty, krzeselka, kubki, kurtki, latawce, linijki, maskotki, materiały biurowe i szkolne, medale, pudełka, naklejki i nalepki, notesy, obrusy, ołówki, opakowania na napoje, organizery, otwieracze do butelek, pałeczki chińskie, papiery pakowe, parasole, parasolki, parawany, para-reja jedwabne, piłki, piórniki, plecaki, płotki, podkładki pod kubki, kieliszki i szklanki, podkładki pod mysz, pompony, portfele, postery, potykacze, radioodbiorniki, rękawiczki, ręczniki, sakwy rowerowe, sakwy podróżne, samochodowe osłony przeciwśoneczne, siatki, skrobaczki do szyb, słodczyce, standy, stroje dla personelu, szale, szalik, świece, tablice, teczki skórzane, terkotki, termosy, torciki, trąbki, t-shirty, wizytowniki, wody perfumowane i perfumy, worki żeglarskie, wyroby ze szkła i porcelany, zabawki, zegary ściennie, zegarki, znaczki z logo, pozwalające nabywcy wygodnie oglądać lub zapoznać się z opisem oraz kupować te towary, w szczególności: z katalogu różnych artykułów, za pośrednictwem usługi elektronicznej, na stronie internetowej oraz usługi pośrednictwa w powyższym zakresie; usługa polegająca na prezentacji ofert usług internetowych w zakresie reklamy, usług doradczych w zakresie organizowania i prowadzenia działalności gospodarczej, **36** usługi w zakresie: pośrednictwa w zawieraniu umów ubezpieczeniowych poprzez telefon i Internet, sprawdzania stanu konta poprzez telefon i Internet; usługi telekomunikacyjne on line polegające na umożliwieniu: zawierania umów ubezpieczeniowych, umów kredytowych, umów bankowych oraz otwierania rachunków bankowych, dokonywania operacji bankowych, dostępu do konta bankowego; usługa polegająca na prezentacji ofert usług finansowych, usług ubezpieczeniowych, usług internetowych w zakresie finansów i ubezpieczeń, usług doradczych w sprawach finansowych i ubezpieczeniowych; usługi w zakresie płatności mobilnych, usługi w zakresie płatności z wykorzystaniem środków komunikacji elektronicznej; informacje finansowe i o usługach finansowych, informacja o ubezpieczeniach, **38** usługi telekomunikacyjne; usługi w zakresie: rozpowszechniania systemów przekazywania dźwięku i obrazu w łączności radiofonicznej, telegraficznej, telefonicznej, telefonii komórkowej, telefaksowej, w systemie cyfrowym; usługi w zakresie: łączności radiofonicznej, telegraficznej, telefonicznej, telefonii komórkowej i poprzez Internet, telefaksowej, ustalania taryf i opłat, obsługi satelitów i przekazów satelitarnych, organizowania systemów transmisyjnych, przesyłania dźwięku, obrazu i sms-ów; usługi w zakresie: poczty elektronicznej, zleceń przywoławczych z zastosowaniem radia, telefonu lub innych środków komunikacji elektronicznej; usługi w zakresie prowadzenia: stacji radiowych, telewizyjnych oraz transmitowania dźwięku i obrazu; usługi w zakresie zbierania i przekazywania aktualności informacyjnych z wykorzystaniem: multimedialnych, urządzeń telekomunikacyjnych; usługi w zakresie wypożyczania telefonów, modemów i innych urządzeń telekomunikacyjnych; usługa polegająca na prezentacji ofert usług telekomunikacyjnych, usług łączności elektronicznej oraz usług internetowych w zakresie telekomunikacji; informacja o telekomunikacji, usługach telekomunikacyjnych, elektronicznych i internetowych; przesyłanie informacji; gromadzenie i rozpowszechnianie wiadomości poprzez sieci komunikacyjne, w tym sieć telewizyjną, satelitarną i Internet, agencje informacyjne w zakresie wiadomości i aktualności; elektroniczny serwis informacji typu on-line polegający na tworzeniu, prowadzeniu baz danych i udostępnianiu informacji z możliwością elektronicznego przyjmowania i przekazywania wiadomości; usługi internetowe w zakresie poczty elektronicznej, telekomunikacji, telefonii komórkowej, radiotelefonii i telewizji; usługi lokalizacji pojazdów, osób, obiektów terenowych, telefonów komórkowych za pomocą środków telekomunikacji, **41** usługi z zakresu nauczania, kształcenia, rozrywki, usługi w zakresie działalności sportowej i kulturalnej; usługi w zakresie nauczania poprzez telefon, Internet, radio i telewizję oraz inne środki komunikacji elektronicznej; usługa polegająca na prezentacji ofert usług doradczych w zakresie edukacji i kształcenia; informacja o działalności sportowej; informacja o nauczaniu, kształceniu, rozrywce, działalności sportowej i kulturalnej.

(111) **243123** (220) 2010 06 24 (210) 371993
 (151) 2011 11 04 (441) 2010 09 27
 (732) POLKOMTEL Spółka Akcyjna, Warszawa, PL.

(540)



(531) 21.3.1, 24.17.5, 27.5.1

(510), (511) **09** aparaty, przewody i słuchawki telefoniczne; automaty sprzedające i mechanizmy do urządzeń uruchamianych przez wrzucenie monety lub żetonu; kasy rejestrujące; komputery i sprzęt przetwarzający dane; modemy komputerowe, modemy komputerowe w standardzie PCMCIA, modemy komputerowe zewnętrzne USB, karty modemowe, karty PC, urządzenia i części urządzeń służących do bezprzewodowego dostępu do sieci komputerowych, w tym Internetu; oprogramowanie; magnetyczne nośniki danych; maszyny liczące; płyty (dyski) z nagraniami; urządzenia do gaszenia ognia; urządzenia do nagrywania, transmisji, reprodukcji danych, dźwięku lub obrazu; urządzenia i przyrządy naukowe, żeglarskie, geodezyjne, elektryczne, kinematograficzne, optyczne, wagowe, pomiarowe, sygnalizacyjne, kontrolne, do ratowania życia, do celów dydaktycznych, **16** publikacje, czasopisma, książki, papier, tektura i wyroby z tych materiałów, nie ujęte w innych klasach, druki, materiały introli-gatorskie, materiały fotograficzne, materiały piśmienne, materiały szkoleniowe i instruktażowe (z wyjątkiem aparatów), materiały z tworzyw sztucznych do pakowania (nie ujęte w innych klasach), **24** tekstylia i wyroby włókiennicze nie ujęte w innych klasach, flagi, **25** odzież, odzież sportowa, obuwie, obuwie sportowe, nakrycia głowy, **28** gry i zabawki, artykuły gimnastyczne i sportowe nie ujęte w innych klasach, **35** usługi polegające na: rejestrowaniu, sporządzaniu odpisów, składzie, kompilacji, transmisji, transkrypcji, systematyzacji pisemnych informacji (komunikatów) oraz rejestrowaniu a także wykorzystaniu lub kompilacji danych matematycznych lub statystycznych oraz zarządzaniu zbiorami informatycznymi; usługi w zakresie: reklamy, badania rynku, telefonicznego udzielania informacji o produktach reklamowych, organizacji wystaw lub targów handlowych i reklamowych, pośrednictwa w zawieraniu umów kupna-sprzedaży poprzez telefon i Internet; informacja o działalności gospodarczej, handlu, reklamie, promocji, lokalizacji obiektów, agencje informacji handlowej; obsługa klientów przy wykorzystaniu sieci Internet; usługi telekomunikacyjne on line polegające na umożliwieniu: zlecenia usług, świadczenia usług, zawierania umów, umów pośrednictwa, umów kupna-sprzedaży, wykonywania umów; zgrupowanie na rzecz osób trzecich towarów związanych ze świadczeniem usług telekomunikacyjnych, internetowych i elektronicznych: aparaty i przyrządy łącznościowe i telekomunikacyjne, elektryczne i elektroniczne aparaty i przyrządy, wszystkie do przetwarzania, rejestracji, magazynowania, transmisji, wyszukiwania lub odbioru danych, aparaty do nagrywania, transmisji lub reprodukcji dźwięku, obrazu lub zakodowanych danych, aparaty telewizyjne, hologramy, komputery, programowane układy elektroniczne do przenoszenia danych, programy komputerowe, oprogramowanie komputerowe, dyski, taśmy i drutowe pamięci magnetyczne wszystkie będące magnetycznymi nośnikami danych, karty magnetyczne czyste i z zapisem, oprogramowanie komputerowe dostarczane z Internetu, publikacje elektroniczne (ściągające) dostarczane w trybie on-line z komputerowej bazy danych lub z Internetu, oprogramowanie komputerowe i urządzenia telekomunikacyjne (w tym modemy) umożliwiające połączenie z bazami danych i z Internetem, oprogramowanie komputerowe umożliwiające wyszukiwanie danych, moduły ładowalne z muzyką w formie cyfrowej (ściągające) dostarczane z komputerowej bazy danych lub z Internetu, moduły ładowalne z muzyką w formie cyfrowej dostarczane z plików MP3, odtwarzacze plików MP3, nadajniki i odbiorniki satelitarne, przewody drutowe elektryczne i kable elektryczne, aparaty i przyrządy przywoławcze, radiowe aparaty i przyrządy przywoławcze oraz aparaty i przyrządy radiotelefoniczne, telefony, telefony przenośne i słuchawki telefoniczne, akcesoria do telefonów i słuchawek telefonicznych, adaptory do telefonów, urządzenia do ładowania akumulatorów telefonicznych, telefoniczne zestawy głośnomówiące na biurko lub stosowane w samochodach, widełki do samochodowych słuchawek telefonicznych, torby i futerały przysto-

sowane szczególnie do przechowywania i przenoszenia mobilnych urządzeń elektronicznych oraz wyposażenia i akcesoriów elektronicznych, skomputeryzowane organizery osobiste, anteny, baterie, mikroprocesory, klawiatury, modemy, elektroniczne globalne systemy określania położenia, elektroniczne aparaty i przyrządy nawigacyjne i określające położenie, aparaty i przyrządy do monitorowania (inne niż do monitorowania in-vivo), aparaty radiowe, elektryczne aparaty i przyrządy sterujące, testujące (inne niż do testowania in-vivo), sygnalizacyjne, kontrolne i do celów dydaktycznych, aparaty i przyrządy optyczne i elektrooptyczne, filmy wideo, elektryczne i elektroniczne akcesoria i sprzęt peryferyjny zaprojektowany i przystosowany do używania z komputerami, urządzeniami audiowizualnymi oraz sprzętem i aparatami do gier elektronicznych, części i osprzęt do wszystkich wyżej wymienionych towarów, apaszki jedwabne, antystresery, baloniki, bandanki, banery, bezrękawniki, bloczki karteczek samoprzylepnych, bluzy, bombki, breloczki, chorągiewki, clipboardy, czapki, daszki, długopisy, elektroniczne urządzenia do tłumaczeń językowych, elektroniczne urządzenia ze słownikiem, etui skórzane na długopisy, etui skórzane na wizytówki, flagi, galanteria odzieżowa damska i męska, galanteria skórzana, galanteria papierowa, joja, kalendarze, kalkulatory, kapelusze, karafki, konstrukcje dmuchane i balony, kosmetyczki, kosmetyki, koszulki polo, krawaty, krzeselka, kubki, kurtki, latawce, linijki, maskotki, materiały biurowe i szkolne, medale, pudełka, naklejki i nalepki, notesy, obrusy, ołówki, opakowania na napoje, organizery, otwieracze do butelek, pałeczki chińskie, papiery pakowe, parasole, parasolki, parawany, para jedwabne, piłki, piórniki, plecaki, płotki, podkładki pod kubki, kieliszki i szklanki, podkładki pod mysz, pompony, portfele, postery, potykacze, radioodbiorniki, rękawiczki, ręczniki, sakwy rowerowe, sakwy podróżne, samochodowe osłony przeciwsłoneczne, siatki, skrobaczki do szyb, słodycze, standy, stroje dla personelu, szale, szaliki, świece, tablice, teczki skórzane, terkotki, termosy, torciki, trąbki, t-shirty, wizytowniki, wody perfumowane i perfumy, worki żeglarskie, wyroby ze szkła i porcelany, zabawki, zegary ściennie, zegarki, znaczki z logo, pozwalające nabywcy wygodnie oglądać lub zapoznać się z opisem oraz kupować te towary, w szczególności: z katalogu różnych artykułów, za pośrednictwem usługi elektronicznej, na stronie internetowej oraz usługi pośrednictwa w powyższym zakresie; usługa polegająca na prezentacji ofert usług internetowych w zakresie reklamy, usług doradczych w zakresie organizowania i prowadzenia działalności gospodarczej, **36** usługi w zakresie: pośrednictwa w zawieraniu umów ubezpieczeniowych poprzez telefon i Internet, sprawdzania stanu konta poprzez telefon i Internet; usługi telekomunikacyjne on line polegające na umożliwieniu: zawierania umów ubezpieczeniowych, umów kredytowych, umów bankowych oraz otwierania rachunków bankowych, dokonywania operacji bankowych, dostępu do konta bankowego; usługa polegająca na prezentacji ofert usług finansowych, usług ubezpieczeniowych, usług internetowych w zakresie finansów i ubezpieczeń, usług doradczych w sprawach finansowych i ubezpieczeniowych; usługi w zakresie płatności mobilnych, usługi w zakresie płatności z wykorzystaniem środków komunikacji elektronicznej; informacje finansowe i o usługach finansowych, informacja o ubezpieczeniach, **38** usługi telekomunikacyjne; usługi w zakresie: rozpowszechniania systemów przekazywania dźwięku i obrazu w łączności radiofonicznej, telegraficznej, telefonicznej, telefonii komórkowej, telefaksowej, w systemie cyfrowym; usługi w zakresie: łączności radiofonicznej, telegraficznej, telefonicznej, telefonii komórkowej i poprzez Internet, telefaksowej, ustalania taryf i opłat, obsługi satelitów i przekazów satelitarnych, organizowania systemów transmisyjnych, przesyłania dźwięku, obrazu i sms-ów; usługi w zakresie: poczty elektronicznej, zleceń przywoławczych z zastosowaniem radia, telefonu lub innych środków komunikacji elektronicznej; usługi w zakresie prowadzenia: stacji radiowych, telewizyjnych oraz transmitowania dźwięku i obrazu; usługi w zakresie zbierania i przekazywania aktualności informacyjnych z wykorzystaniem: multimediiów, urządzeń telekomunikacyjnych; usługi w zakresie wypożyczania telefonów, modemów i innych urządzeń telekomunikacyjnych; usługa polegająca na prezentacji ofert usług telekomunikacyjnych, usług łączności elektronicznej oraz usług internetowych w zakresie telekomunikacji; informacja o telekomunikacji, usługach telekomunikacyjnych, elektronicznych i internetowych; przesyłanie informacji; gromadzenie i rozpowszechnianie wiadomości poprzez sieci komunikacyjne, w tym sieć telewizyjną, satelitarną i Internet, agencje informacyjne w zakresie wiadomości i aktualności; elektroniczny serwis informacji typu on-line polegający

na tworzeniu, prowadzeniu baz danych i udostępnianiu informacji z możliwością elektronicznego przyjmowania i przekazywania wiadomości; usługi internetowe w zakresie poczty elektronicznej, telekomunikacji, telefonii komórkowej, radiotelefonii i telewizji; usługi lokalizacji pojazdów, osób, obiektów terenowych, telefonów komórkowych za pomocą środków telekomunikacji, **41** usługi z zakresu nauczania, kształcenia, rozrywki, usługi w zakresie działalności sportowej i kulturalnej; usługi w zakresie nauczania poprzez telefon, Internet, radio i telewizję oraz inne środki komunikacji elektronicznej; usługa polegająca na prezentacji ofert usług doradczych w zakresie edukacji i kształcenia; informacja o działalności sportowej; informacja o nauczaniu, kształceniu, rozrywce, działalności sportowej i kulturalnej.

(111) **243124** (220) 2010 06 24 (210) 371994
 (151) 2011 11 04 (441) 2010 09 27
 (732) POLKOMTEL Spółka Akcyjna, Warszawa, PL.
 (540)



Kolor znaku: zielony, niebieski, czerwony, szary
 (531) 21.3.1, 24.17.5, 27.5.1, 29.1.14

(510), (511) **09** aparaty, przewody i słuchawki telefoniczne; automaty sprzedające i mechanizmy do urządzeń uruchamianych przez wrzucenie monety lub żetonu; kasy rejestrujące; komputery i sprzęt przetwarzający dane; modemy komputerowe, modemy komputerowe w standardzie PCMCIA, modemy komputerowe zewnętrzne USB, karty modemowe, karty PC, urządzenia i części urządzeń służących do bezprzewodowego dostępu do sieci komputerowych, w tym Internetu; oprogramowanie; magnetyczne nośniki danych; maszyny liczące; płyty (dyski) z nagraniami; urządzenia do gaszenia ognia; urządzenia do nagrywania, transmisji, reprodukcji danych, dźwięku lub obrazu; urządzenia i przyrządy naukowe, żeglarskie, geodezyjne, elektryczne, kinematograficzne, optyczne, wagowe, pomiarowe, sygnalizacyjne, kontrolne, do ratowania życia, do celów dydaktycznych, **16** publikacje, czasopisma, książki, papier, tektura i wyroby z tych materiałów, nie ujęte w innych klasach, druki, materiały introliigatorskie, materiały fotograficzne, materiały piśmienne, materiały szkoleniowe i instruktażowe (z wyjątkiem aparatów), materiały z tworzyw sztucznych do pakowania (nie ujęte w innych klasach), **24** tekstylia i wyroby włókiennicze nie ujęte w innych klasach, flagi, **25** odzież, odzież sportowa, obuwie, obuwie sportowe, nakrycia głowy, **28** gry i zabawki, artykuły gimnastyczne i sportowe nie ujęte w innych klasach, **35** usługi polegające na: rejestrowaniu, sporządzaniu odpisów, składzie, kompilacji, transmisji, transkrypcji, systematyzacji pisemnych informacji (komunikatów) oraz rejestrowaniu a także wykorzystaniu lub kompilacji danych matematycznych lub statystycznych oraz zarządzaniu zbiorami informatycznymi; usługi w zakresie: reklamy, badania rynku, telefonicznego udzielania informacji o produktach reklamowych, organizacji wystaw lub targów handlowych i reklamowych, pośrednictwa w zawieraniu umów kupna-sprzedaży poprzez telefon i Internet; informacja o działalności gospodarczej, handlu, reklamie, promocji, lokalizacji obiektów, agencje informacji handlowej; obsługa klientów przy wykorzystaniu sieci Internet; usługi telekomunikacyjne on line polegające na umożliwieniu: zlecenia usług, świadczenia usług, zawierania umów, umów pośrednictwa, umów kupna-sprzedaży, wykonywania umów; zgrupowanie na rzecz osób trzecich towarów związanych ze świadczeniem usług telekomunikacyjnych, internetowych i elektronicznych: aparaty i przyrządy łączności i telekomunikacyjne, elektryczne i elektroniczne aparaty i przyrządy, wszystkie do przetwarzania, rejestracji, magazynowania, transmisji, wyszukiwania lub odbioru danych, aparaty do nagrywania, transmisji lub reprodukcji dźwięku, obrazu lub zakodowanych danych, aparaty telewizyjne, hologramy, komputery, programowane układy elektroniczne do przenoszenia danych, programy komputerowe, oprogramowanie komputerowe, dyski, taśmy i drutowe pamięci magnetyczne wszystkie będące magnetycznymi

nośnikami danych, karty magnetyczne czyste i z zapisem, oprogramowanie komputerowe dostarczane z Internetu, publikacje elektroniczne (ściągalne) dostarczane w trybie on-line z komputerowej bazy danych lub z Internetu, oprogramowanie komputerowe i urządzenia telekomunikacyjne (w tym modemy) umożliwiające połączenie z bazami danych i z Internetem, oprogramowanie komputerowe umożliwiające wyszukiwanie danych, moduły ładowalne z muzyką w formie cyfrowej (ściągalne) dostarczane z komputerowej bazy danych lub z Internetu, moduły ładowalne z muzyką w formie cyfrowej dostarczane z plików MP3, odtwarzacze plików MP3, nadajniki i odbiorniki satelitarne, przewody drutowe elektryczne i kable elektryczne, aparaty i przyrządy przywoławcze, radiowe aparaty i przyrządy przywoławcze oraz aparaty i przyrządy radiotelefoniczne, telefony, telefony przenośne i słuchawki telefoniczne, akcesoria do telefonów i słuchawek telefonicznych, adaptory do telefonów, urządzenia do ładowania akumulatorów telefonicznych, telefoniczne zestawy głośnomówiące na biurko lub stosowane w samochodach, widełki do samochodowych słuchawek telefonicznych, torby i futerały przystosowane szczególnie do przechowywania i przenoszenia mobilnych urządzeń elektronicznych oraz wyposażenia i akcesoriów elektronicznych, skomputeryzowane organizery osobiste, anteny, baterie, mikroprocesory, klawiatury, modemy, elektroniczne globalne systemy określania położenia, elektroniczne aparaty i przyrządy nawigacyjne i określające położenie, aparaty i przyrządy do monitorowania (inne niż do monitorowania in-vivo), aparaty radiowe, elektryczne aparaty i przyrządy sterujące, testujące (inne niż do testowania in-vivo), sygnalizacyjne, kontrolne i do celów dydaktycznych, aparaty i przyrządy optyczne i elektrooptyczne, filmy wideo, elektryczne i elektroniczne akcesoria i sprzęt peryferyjny zaprojektowany i przystosowany do używania z komputerami, urządzeniami audiowizualnymi oraz sprzętem i aparatami do gier elektronicznych, części i osprzęt do wszystkich wyżej wymienionych towarów, apaszki jedwabne, antystresery, baloniki, bandanki, banery, bezrękawniki, bloczki karteczek samoprzylepnych, bluzy, bombki, breloczki, chorągiewki, clipboardy, czapki, daszki, długopisy, elektroniczne urządzenia do tłumaczeń językowych, elektroniczne urządzenia ze słownikiem, etui skórzane na długopisy, etui skórzane na wizytówki, flagi, galanteria odzieżowa damska i męska, galanteria skórzana, galanteria papierowa, joja, kalendarze, kalkulatory, kapelusze, karafki, konstrukcje dmuchane i balony, kosmetyczki, kosmetyki, koszulki polo, krawaty, krzeselka, kubki, kurtki, latawce, linijki, maskotki, materiały biurowe i szkolne, medale, pudełka, naklejki i nalepki, notesy, obrusy, ołówki, opakowania na napoje, organizery, otwieracze do butelek, pałeczki chińskie, papiery pakowe, parasole, parasolki, parawany, para jedwabne, piłki, piórniki, plecaki, płotki, podkładki pod kubki, kieliszki i szklanki, podkładki pod mysz, pompony, portfele, postery, potykacze, radioodbiorniki, rękawiczki, ręczniki, sakwy rowerowe, sakwy podróżne, samochodowe osłony przeciwsloneczne, siatki, skrobaczki do szyb, słodycze, standy, stroje dla personelu, szale, szalik, świece, tablice, teczki skórzane, terkotki, termosy, torciki, trąbki, t-shirty, wizytowniki, wody perfumowane i perfumy, worki żeglarskie, wyroby ze szkła i porcelany, zabawki, zegary ścienne, zegarki, znaczki z logo, pozwalające nabywcy wygodnie oglądać lub zapoznać się z opisem oraz kupować te towary, w szczególności: z katalogu różnych artykułów, za pośrednictwem usługi elektronicznej, na stronie internetowej oraz usługi pośrednictwa w powyższym zakresie; usługa polegająca na prezentacji ofert usług internetowych w zakresie reklamy, usług doradczych w zakresie organizowania i prowadzenia działalności gospodarczej, **36** usługi w zakresie: pośrednictwa w zawieraniu umów ubezpieczeniowych poprzez telefon i Internet, sprawdzania stanu konta poprzez telefon i Internet; usługi telekomunikacyjne on line polegające na umożliwieniu: zawierania umów ubezpieczeniowych, umów kredytowych, umów bankowych oraz otwierania rachunków bankowych, dokonywania operacji bankowych, dostępu do konta bankowego; usługa polegająca na prezentacji ofert usług finansowych, usług ubezpieczeniowych, usług internetowych w zakresie finansów i ubezpieczeń, usług doradczych w sprawach finansowych i ubezpieczeniowych; usługi w zakresie płatności mobilnych, usługi w zakresie płatności z wykorzystaniem środków komunikacji elektronicznej; informacje finansowe i o usługach finansowych, informacja o ubezpieczeniach, **38** usługi telekomunikacyjne; usługi w zakresie: rozpowszechniania systemów przekazywania dźwięku i obrazu włącznie z radiofonicznej, telegraficznej, telefonicznej, telefonii komórkowej, telefaksowej, w systemie cyfrowym; usługi w zakresie: łączności radiofonicznej, telegraficznej, tele-

fonicznej, telefonii komórkowej i poprzez Internet, telefaksowej, ustalania taryf i opłat, obsługi satelitów i przekazów satelitarnych, organizowania systemów transmisyjnych, przesyłania dźwięku, obrazu i sms-ów; usługi w zakresie: poczty elektronicznej, zleceń przywoławczych z zastosowaniem radia, telefonu lub innych środków komunikacji elektronicznej; usługi w zakresie prowadzenia: stacji radiowych, telewizyjnych oraz transmitowania dźwięku i obrazu; usługi w zakresie zbierania i przekazywania aktualności informacyjnych z wykorzystaniem: multimediiów, urządzeń telekomunikacyjnych; usługi w zakresie wypożyczania telefonów, modemów i innych urządzeń telekomunikacyjnych; usługa polegająca na prezentacji ofert usług telekomunikacyjnych, usług łączności elektronicznej oraz usług internetowych w zakresie telekomunikacji; informacja o telekomunikacji, usługach telekomunikacyjnych, elektronicznych i internetowych; przesyłanie informacji; gromadzenie i rozpowszechnianie wiadomości poprzez sieci komunikacyjne, w tym sieć telewizyjną, satelitarną i Internet, agencje informacyjne w zakresie wiadomości i aktualności; elektroniczny serwis informacji typu on-line polegający na tworzeniu, prowadzeniu baz danych i udostępnianiu informacji z możliwością elektronicznego przyjmowania i przekazywania wiadomości; usługi internetowe w zakresie poczty elektronicznej, telekomunikacji, telefonii komórkowej, radiotelefonii i telewizji; usługi lokalizacji pojazdów, osób, obiektów terenowych, telefonów komórkowych za pomocą środków telekomunikacji, **41** usługi z zakresu nauczania, kształcenia, rozrywki, usługi w zakresie działalności sportowej i kulturalnej; usługi w zakresie nauczania poprzez telefon, Internet, radio i telewizję oraz inne środki komunikacji elektronicznej; usługa polegająca na prezentacji ofert usług doradczych w zakresie edukacji i kształcenia; informacja o działalności sportowej; informacja o nauczaniu, kształceniu, rozrywce, działalności sportowej i kulturalnej.

(111) **243125** (220) 2010 06 24 (210) 371995
 (151) 2011 11 04 (441) 2010 09 27
 (732) POLKOMTEL Spółka Akcyjna, Warszawa, PL.
 (540)

plus  **liga**

(531) 24.17.5, 27.5.1
 (510), (511) **09** aparaty, przewody i słuchawki telefoniczne; automaty sprzedające i mechanizmy do urządzeń uruchamianych przez wrzucenie monety lub żetonu; kasy rejestrujące; komputery i sprzęt przetwarzający dane; modemy komputerowe, modemy komputerowe w standardzie PCMCIA, modemy komputerowe zewnętrzne USB, karty modemowe, karty PC, urządzenia i części urządzeń służących do bezprzewodowego dostępu do sieci komputerowych, w tym Internetu; oprogramowanie; magnetyczne nośniki danych; maszyny liczące; płyty (dyski) z nagraniami; urządzenia do gaszenia ognia; urządzenia do nagrywania, transmisji, reprodukcji danych, dźwięku lub obrazu; urządzenia i przyrządy naukowe, żeglarskie, geodezyjne, elektryczne, kinematograficzne, optyczne, wagowe, pomiarowe, sygnalizacyjne, kontrolne, do ratowania życia, do celów dydaktycznych, **16** publikacje, czasopisma, książki, papier, tektura i wyroby z tych materiałów, nie ujęte w innych klasach, druki, materiały introli-gatorskie, materiały fotograficzne, materiały piśmienne, materiały szkoleniowe i instruktażowe (z wyjątkiem aparatów), materiały z tworzyw sztucznych do pakowania (nie ujęte w innych klasach), **24** tekstylia i wyroby włókiennicze nie ujęte w innych klasach, flagi, **25** odzież, odzież sportowa, obuwie, obuwie sportowe, nakrycia głowy, **28** gry i zabawki, artykuły gimnastyczne i sportowe nie ujęte w innych klasach, **35** usługi polegające na: rejestrowaniu, sporządzaniu odpisów, składzie, kompilacji, transmisji, transkrypcji, systematyzacji pisemnych informacji (komunikatów) oraz rejestrowaniu a także wykorzystaniu lub kompilacji danych matematycznych lub statystycznych oraz zarządzaniu zbiorami informatycznymi; usługi w zakresie: reklamy, badania rynku, telefonicznego udzielania informacji o produktach reklamowych, organizacji wystaw lub targów handlowych i reklamowych, pośrednictwa w zawieraniu umów kupna-sprzedaży poprzez telefon i Internet; informacja o działalności gospodarczej, handlu, reklamie, promocji, lokalizacji obiektów, agencje informacji handlowej; obsługa klientów przy wykorzystaniu sieci Internet; usługi telekomunikacyjne on line polegające na umożliwieniu: zlecenia

usług, świadczenia usług, zawierania umów, umów pośrednictwa, umów kupna-sprzedaży, wykonywania umów; zgrupowanie na rzecz osób trzecich towarów związanych ze świadczeniem usług telekomunikacyjnych, internetowych i elektronicznych: aparaty i przyrządy łącznościowe i telekomunikacyjne, elektryczne i elektroniczne aparaty i przyrządy, wszystkie do przetwarzania, rejestracji, magazynowania, transmisji, wyszukiwania lub odbioru danych, aparaty do nagrywania, transmisji lub reprodukcji dźwięku, obrazu lub zakodowanych danych, aparaty telewizyjne, hologramy, komputery, programowane układy elektroniczne do przenoszenia danych, programy komputerowe, oprogramowanie komputerowe, dyski, taśmy i drutowe pamięci magnetyczne wszystkie będące magnetycznymi nośnikami danych, karty magnetyczne czyste i z zapisem, oprogramowanie komputerowe dostarczane z Internetu, publikacje elektroniczne (ściągane) dostarczane w trybie on-line z komputerowej bazy danych lub z Internetu, oprogramowanie komputerowe i urządzenia telekomunikacyjne (w tym modemy) umożliwiające połączenie z bazami danych i z Internetem, oprogramowanie komputerowe umożliwiające wyszukiwanie danych, moduły ładowalne z muzyką w formie cyfrowej (ściągane) dostarczane z komputerowej bazy danych lub z Internetu, moduły ładowalne z muzyką w formie cyfrowej dostarczane z plików MP3, odtwarzacze plików MP3, nadajniki i odbiorniki satelitarne, przewody drutowe elektryczne i kable elektryczne, aparaty i przyrządy przywoławcze, radiowe aparaty i przyrządy przywoławcze oraz aparaty i przyrządy radiotelefoniczne, telefony, telefony przenośne i słuchawki telefoniczne, akcesoria do telefonów i słuchawek telefonicznych, adaptery do telefonów, urządzenia do ładowania akumulatorów telefonicznych, telefoniczne zestawy głośnomówiące na biurko lub stosowane w samochodach, widelki do samochodowych słuchawek telefonicznych, torby i futerały przystosowane szczególnie do przechowywania i przenoszenia mobilnych urządzeń elektronicznych oraz wyposażenia i akcesoriów elektronicznych, skomputeryzowane organizery osobiste, anteny, baterie, mikroprocesory, klawiatury, modemy, elektroniczne globalne systemy określania położenia, elektroniczne aparaty i przyrządy nawigacyjne i określające położenie, aparaty i przyrządy do monitorowania (inne niż do monitorowania in-vivo), aparaty radiowe, elektryczne aparaty i przyrządy sterujące, testujące (inne niż do testowania in-vivo), sygnalizacyjne, kontrolne i do celów dydaktycznych, aparaty i przyrządy optyczne i elektrooptyczne, filmy wideo, elektryczne i elektroniczne akcesoria i sprzęt peryferyjny zaprojektowany i przystosowany do użytkowania z komputerami, urządzeniami audiowizualnymi oraz sprzętem i aparatami do gier elektronicznych, części i osprzęt do wszystkich wyżej wymienionych towarów, apaszki jedwabne, antystresery, baloniki, bandanki, banery, bezrękańniki, bloczki karteczek samoprzylepnych, bluzy, bombki, breloczki, chorągiewki, clipboardy, czapki, daszki, długopisy, elektroniczne urządzenia do tłumaczeń językowych, elektroniczne urządzenia ze słownikiem, etui skórzane na długopisy, etui skórzane na wizytówki, flagi, galanteria odzieżowa damska i męska, galanteria skórzana, galanteria papierowa, joja, kalendarze, kalkulatory, kapelusze, karafki, konstrukcje dmuchane i balony, kosmetyczki, kosmetyki, koszulki polo, krawaty, krzeselka, kubki, kurtki, latawce, linijki, maskotki, materiały biurowe i szkolne, medale, pudełka, naklejki i nalepki, notesy, obrusy, ołówki, opakowania na napoje, organizery, otwieracze do butelek, pałeczki chińskie, papiery pakowe, parasole, parasolki, parawany, para jedwabne, piłki, piórniki, plecaki, płotki, podkładki pod kubki, kieliszki i szklanki, podkładki pod mysz, pompony, portfele, postery, potykacze, radioodbiorniki, rękawiczki, ręczniki, sakwy rowerowe, sakwy podróżne, samochodowe osłony przeciwsłoneczne, siatki, skrobaczki do szyb, słodczyce, standy, stroje dla personelu, szale, szaliki, świece, tablice, teczki skórzane, terkotki, termosy, torciki, trąbki, t-shirty, wizytowniki, wody perfumowane i perfumy, worki żeglarskie, wyroby ze szkła i porcelany, zabawki, zegary ściennie, zegarki, znaczki z logo, pozwalające nabywcy wygodnie oglądać lub zapoznać się z opisem oraz kupować te towary, w szczególności: z katalogu różnych artykułów, za pośrednictwem usługi elektronicznej, na stronie internetowej oraz usługi pośrednictwa w powyższym zakresie; usługa polegająca na prezentacji ofert usług internetowych w zakresie reklamy, usług doradczych w zakresie organizowania i prowadzenia działalności gospodarczej, **36** usługi w zakresie: pośrednictwa w zawieraniu umów ubezpieczeniowych poprzez telefon i Internet, sprawdzania stanu konta poprzez telefon i Internet; usługi telekomunikacyjne on line polegające na umożliwieniu: zawierania umów ubezpieczeniowych, umów kredytowych, umów bankowych oraz

otwierania rachunków bankowych, dokonywania operacji bankowych, dostępu do konta bankowego; usługa polegająca na prezentacji ofert usług finansowych, usług ubezpieczeniowych, usług internetowych w zakresie finansów i ubezpieczeń, usług doradczych w sprawach finansowych i ubezpieczeniowych; usługi w zakresie płatności mobilnych, usługi w zakresie płatności z wykorzystaniem środków komunikacji elektronicznej; informacje finansowe i o usługach finansowych, informacja o ubezpieczeniach, **38** usługi telekomunikacyjne; usługi w zakresie: rozpowszechniania systemów przekazywania dźwięku i obrazu w łączności radiofonicznej, telegraficznej, telefonicznej, telefonii komórkowej, telefaksowej, w systemie cyfrowym; usługi w zakresie: łączności radiofonicznej, telegraficznej, telefonicznej, telefonii komórkowej i poprzez Internet, telefaksowej, ustalania taryf i opłat, obsługi satelitów i przekazów satelitarnych, organizowania systemów transmisyjnych, przesyłania dźwięku, obrazu i sms-ów; usługi w zakresie: poczty elektronicznej, zleceń przywoławczych z zastosowaniem radia, telefonu lub innych środków komunikacji elektronicznej; usługi w zakresie prowadzenia: stacji radiowych, telewizyjnych oraz transmitowania dźwięku i obrazu; usługi w zakresie zbierania i przekazywania aktualności informacyjnych z wykorzystaniem: multimediów, urządzeń telekomunikacyjnych; usługi w zakresie wypożyczenia telefonów, modemów i innych urządzeń telekomunikacyjnych; usługa polegająca na prezentacji ofert usług telekomunikacyjnych, usług łączności elektronicznej oraz usług internetowych w zakresie telekomunikacji; informacja o telekomunikacji, usługach telekomunikacyjnych, elektronicznych i internetowych; przesyłanie informacji; gromadzenie i rozpowszechnianie wiadomości poprzez sieci komunikacyjne, w tym sieć telewizyjną, satelitarną i Internet, agencje informacyjne w zakresie wiadomości i aktualności; elektroniczny serwis informacji typu on-line polegający na tworzeniu, prowadzeniu baz danych i udostępnianiu informacji z możliwością elektronicznego przyjmowania i przekazywania wiadomości; usługi internetowe w zakresie poczty elektronicznej, telekomunikacji, telefonii komórkowej, radiotelefonii i telewizji; usługi lokalizacji pojazdów, osób, obiektów terenowych, telefonów komórkowych za pomocą środków telekomunikacji, **41** usługi w zakresie nauczania, kształcenia, rozrywki, usługi w zakresie działalności sportowej i kulturalnej; usługi w zakresie nauczania poprzez telefon, Internet, radio i telewizję oraz inne środki komunikacji elektronicznej; usługa polegająca na prezentacji ofert usług doradczych w zakresie edukacji i kształcenia; informacja o działalności sportowej; informacja o nauczaniu, kształceniu, rozrywce, działalności sportowej i kulturalnej.

(111) **243126** (220) 2010 06 24 (210) 371996
 (151) 2011 11 04 (441) 2010 09 27
 (732) POLKOMTEL Spółka Akcyjna, Warszawa, PL.
 (540)



(531) 21.3.1, 24.17.5, 27.5.1
 (510), (511) **09** aparaty, przewody i słuchawki telefoniczne; automaty sprzedające i mechanizmy do urządzeń uruchamianych przez wrzucenie monety lub żetonu; kasy rejestrujące; komputery i sprzęt przetwarzający dane; modemy komputerowe, modemy komputerowe w standardzie PCMCIA, modemy komputerowe zewnętrzne USB, karty modemowe, karty PC, urządzenia i części urządzeń służących do bezprzewodowego dostępu do sieci komputerowych, w tym Internetu; oprogramowanie; magnetyczne nośniki danych; maszyny liczące; płyty (dyski) z nagraniami; urządzenia do gaszenia ognia; urządzenia do nagrywania, transmisji, reprodukcji danych, dźwięku lub obrazu; urządzenia i przyrządy naukowe, żeglarskie, geodezyjne, elektryczne, kinematograficzne, optyczne, wagowe, pomiarowe, sygnalizacyjne, kontrolne, do ratowania życia, do celów dydaktycznych, **16** publikacje, czasopisma, książki, papier, tektura i wyroby z tych materiałów, nie ujęte w innych klasach, druki, materiały intrologatorskie, materiały fotograficzne, materiały piśmienne, materiały szkoleniowe i instruktażowe

(z wyjątkiem aparatów), materiały z tworzyw sztucznych do pakowania (nie ujęte w innych klasach), **24** tekstylia i wyroby włókiennicze nie ujęte w innych klasach, flagi, **25** odzież, odzież sportowa, obuwie, obuwie sportowe, nakrycia głowy, **28** gry i zabawki, artykuły gimnastyczne i sportowe nie ujęte w innych klasach, **35** usługi polegające na: rejestrowaniu, sporządzaniu odpisów, składzie, kompilacji, transmisji, transkrypcji, systematyzacji pisemnych informacji (komunikatów) oraz rejestrowaniu a także wykorzystaniu lub kompilacji danych matematycznych lub statystycznych oraz zarządzaniu zbiorami informatycznymi; usługi w zakresie: reklamy, badania rynku, telefonicznego udzielania informacji o produktach reklamowych, organizacji wystaw lub targów handlowych i reklamowych, pośrednictwa w zawieraniu umów kupna-sprzedaży poprzez telefon i Internet; informacja o działalności gospodarczej, handlu, reklamie, promocji, lokalizacji obiektów, agencje informacji handlowej; obsługa klientów przy wykorzystaniu sieci Internet; usługi telekomunikacyjne on line polegające na umożliwieniu: zlecenia usług, świadczenia usług, zawierania umów, umów pośrednictwa, umów kupna-sprzedaży, wykonywania umów; zgrupowanie na rzecz osób trzech towarów związanych ze świadczeniem usług telekomunikacyjnych, internetowych i elektronicznych: aparaty i przyrządy łącznościowe i telekomunikacyjne, elektryczne i elektroniczne aparaty i przyrządy, wszystkie do przetwarzania, rejestracji, magazynowania, transmisji, wyszukiwania lub odbioru danych, aparaty do nagrywania, transmisji lub reprodukcji dźwięku, obrazu lub zakodowanych danych, aparaty telewizyjne, hologramy, komputery, programowane układy elektroniczne do przenoszenia danych, programy komputerowe, oprogramowanie komputerowe, dyski, taśmy i drutowe pamięci magnetyczne wszystkie będące magnetycznymi nośnikami danych, karty magnetyczne czyste i z zapisem, oprogramowanie komputerowe dostarczane z Internetu, publikacje elektroniczne (ściągalne) dostarczane w trybie on-line z komputerowej bazy danych lub z Internetu, oprogramowanie komputerowe i urządzenia telekomunikacyjne (w tym modemy) umożliwiające połączenie z bazami danych i z Internetem, oprogramowanie komputerowe umożliwiające wyszukiwanie danych, moduły ładowalne z muzyką w formie cyfrowej (ściągalne) dostarczane z komputerowej bazy danych lub z Internetu, moduły ładowalne z muzyką w formie cyfrowej dostarczane z plików MP3, odtwarzacze plików MP3, nadajniki i odbiorniki satelitarne, przewody drutowe elektryczne i kable elektryczne, aparaty i przyrządy przywoławcze, radiowe aparaty i przyrządy przywoławcze oraz aparaty i przyrządy radiotelefoniczne, telefony, telefony przenośne i słuchawki telefoniczne, akcesoria do telefonów i słuchawek telefonicznych, adaptery do telefonów, urządzenia do ładowania akumulatorów telefonicznych, telefoniczne zestawy głośnomówiące na biurko lub stosowane w samochodach, widełki do samochodowych słuchawek telefonicznych, torby i futerały przystosowane szczególnie do przechowywania i przenoszenia mobilnych urządzeń elektronicznych oraz wyposażenia i akcesoriów elektronicznych, skomputeryzowane organizery osobiste, anteny, baterie, mikroprocesory, klawiatury, modemy, elektroniczne globalne systemy określania położenia, elektroniczne aparaty i przyrządy nawigacyjne i określające położenie, aparaty i przyrządy do monitorowania (inne niż do monitorowania in-vivo), aparaty radiowe, elektryczne aparaty i przyrządy sterujące, testujące (inne niż do testowania in-vivo), sygnalizacyjne, kontrolne i do celów dydaktycznych, aparaty i przyrządy optyczne i elektrooptyczne, filmy wideo, elektryczne i elektroniczne akcesoria i sprzęt peryferyjny zaprojektowany i przystosowany do używania z komputerami, urządzeniami audiowizualnymi oraz sprzętem i aparatami do gier elektronicznych, części i osprzęt do wszystkich wyżej wymienionych towarów, apaszki jedwabne, antystresery, baloniki, bandanki, banery, bezrękawki, bloczki karteczek samoprzylepnych, bluzy, bombki, breloczki, chorągiewki, clipboardy, czapki, daszki, długopisy, elektroniczne urządzenia do tłumaczeń językowych, elektroniczne urządzenia ze słownikiem, etui skórzane na długopisy, etui skórzane na wizytówki, flagi, galanteria odzieżowa damska i męska, galanteria skórzana, galanteria papierowa, joja, kalendarze, kalkulatory, kapelusze, karafki, konstrukcje dmuchane i balony, kosmetyczki, kosmetyki, koszulki polo, krawaty, zrzeszka, kubki, kurtki, latawce, linijki, maskotki, materiały biurowe i szkolne, medale, pudełka, naklejki i nalepki, notesy, obrusy, ołówki, opakowania na napoje, organizery, otwieracze do butelek, pałeczki chińskie, papiery pakowe, parasole, parasolki, parawany, para jedwabne, piłki, piórniki, plecaki, płotki, podkładki pod kubki, kieliszki i szklanki, podkładki pod mysz, pompony, portfele, postery, potykacze, radioodbiorniki, rękawiczki, ręczniki, sakwy rowerowe, sakwy podróżne, samochodowe osłony przeciwsłoneczne, siatki, skrobaczki do szyb, słodycze, standy,

stroje dla personelu, szale, szaliki, świece, tablice, teczki skórzane, terkotki, termosy, torciki, trąbki, t-shirty, wizytowniki, wody perfumowane i perfumy, worki żeglarskie, wyroby ze szkła i porcelany, zabawki, zegary ściennie, zegarki, znaczki z logo, pozwalające nabywcy wygodnie oglądać lub zapoznać się z opisem oraz kupować te towary, w szczególności: z katalogu różnych artykułów, za pośrednictwem usługi elektronicznej, na stronie internetowej oraz usługi pośrednictwa w powyższym zakresie; usługa polegająca na prezentacji ofert usług internetowych w zakresie reklamy, usług doradczych w zakresie organizowania i prowadzenia działalności gospodarczej, **36** usługi w zakresie: pośrednictwa w zawieraniu umów ubezpieczeniowych poprzez telefon i Internet, sprawdzania stanu konta poprzez telefon i Internet; usługi telekomunikacyjne on line polegające na umożliwieniu: zawierania umów ubezpieczeniowych, umów kredytowych, umów bankowych oraz otwierania rachunków bankowych, dokonywania operacji bankowych, dostępu do konta bankowego; usługa polegająca na prezentacji ofert usług finansowych, usług ubezpieczeniowych, usług internetowych w zakresie finansów i ubezpieczeń, usług doradczych w sprawach finansowych i ubezpieczeniowych; usługi w zakresie płatności mobilnych, usługi w zakresie płatności z wykorzystaniem środków komunikacji elektronicznej; informacje finansowe i o usługach finansowych, informacja o ubezpieczeniach, **38** usługi telekomunikacyjne; usługi w zakresie: rozpowszechniania systemów przekazywania dźwięku i obrazu w łączności radiofonicznej, telegraficznej, telefonicznej, telefonii komórkowej, telefaksowej, w systemie cyfrowym; usługi w zakresie: łączności radiofonicznej, telegraficznej, telefonicznej, telefonii komórkowej i poprzez Internet, telefaksowej, ustalania taryf i opłat, obsługi satelitów i przekazów satelitarnych, organizowania systemów transmisyjnych, przesyłania dźwięku, obrazu i sms-ów; usługi w zakresie: poczty elektronicznej, zleceń przywoławczych z zastosowaniem radia, telefonu lub innych środków komunikacji elektronicznej; usługi w zakresie prowadzenia: stacji radiowych, telewizyjnych oraz transmitowania dźwięku i obrazu; usługi w zakresie zbierania i przekazywania aktualności informacyjnych z wykorzystaniem: multimediiów, urządzeń telekomunikacyjnych; usługi w zakresie wypożyczania telefonów, modemów i innych urządzeń telekomunikacyjnych; usługa polegająca na prezentacji ofert usług telekomunikacyjnych, usług łączności elektronicznej oraz usług internetowych w zakresie telekomunikacji; informacja o telekomunikacji, usługach telekomunikacyjnych, elektronicznych i internetowych; przesyłanie informacji; gromadzenie i rozpowszechnianie wiadomości poprzez sieci komunikacyjne, w tym sieć telewizyjną, satelitarną i Internet, agencje informacyjne w zakresie wiadomości i aktualności; elektroniczny serwis informacji typu on-line polegający na tworzeniu, prowadzeniu baz danych i udostępnianiu informacji z możliwością elektronicznego przyjmowania i przekazywania wiadomości; usługi internetowe w zakresie poczty elektronicznej, telekomunikacji, telefonii komórkowej, radiotelefonii i telewizji; usługi lokalizacji pojazdów, osób, obiektów terenowych, telefonów komórkowych za pomocą środków telekomunikacji, **41** usługi z zakresu nauczania, kształcenia, rozrywki, usługi w zakresie działalności sportowej i kulturalnej; usługi w zakresie nauczania poprzez telefon, Internet, radio i telewizję oraz inne środki komunikacji elektronicznej; usługa polegająca na prezentacji ofert usług doradczych w zakresie edukacji i kształcenia; informacja o działalności sportowej; informacja o nauczaniu, kształceniu, rozrywce, działalności sportowej i kulturalnej.

(111) **243127** (220) 2010 06 24 (210) 371997
 (151) 2011 11 04 (441) 2010 09 27
 (732) POLKOMTEL Spółka Akcyjna, Warszawa, PL.
 (540)



(531) 21.3.1, 24.17.5, 27.5.1
 (510), (511) **09** aparaty, przewody i słuchawki telefoniczne; automaty sprzedające i mechanizmy do urządzeń uruchamianych przez wrzucenie monety lub żetonu; kasy rejestrujące; komputery i sprzęt

przetwarzający dane; modemy komputerowe, modemy komputerowe w standardzie PCMCIA, modemy komputerowe zewnętrzne USB, karty modemowe, karty PC, urządzenia i części urządzeń służących do bezprzewodowego dostępu do sieci komputerowych, w tym Internetu; oprogramowanie; magnetyczne nośniki danych; maszyny liczące; płyty (dyski) z nagraniami; urządzenia do gaszenia ognia; urządzenia do nagrywania, transmisji, reprodukcji danych, dźwięku lub obrazu; urządzenia i przyrządy naukowe, żeglarskie, geodezyjne, elektryczne, kinematograficzne, optyczne, wagowe, pomiarowe, sygnalizacyjne, kontrolne, do ratowania życia, do celów dydaktycznych, **16** publikacje, czasopisma, książki, papier, tektura i wyroby z tych materiałów, nie ujęte w innych klasach, druki, materiały introli-gatorskie, materiały fotograficzne, materiały piśmienne, materiały szkoleniowe i instruktażowe (z wyjątkiem aparatów), materiały z tworzywa sztucznych do pakowania (nie ujęte w innych klasach), **24** tekstylia i wyroby włókiennicze nie ujęte w innych klasach, flagi, **25** odzież, odzież sportowa, obuwie, obuwie sportowe, nakrycia głowy, **28** gry i zabawki, artykuły gimnastyczne i sportowe nie ujęte w innych klasach, **35** usługi polegające na: rejestrowaniu, sporządzaniu odpisów, składzie, kompilacji, transmisji, transkrypcji, systematyzacji pisemnych informacji (komunikatów) oraz rejestrowaniu a także wykorzystaniu lub kompilacji danych matematycznych lub statystycznych oraz zarządzaniu zbiorami informatycznymi; usługi w zakresie: reklamy, badania rynku, telefonicznego udzielania informacji o produktach reklamowych, organizacji wystaw lub targów handlowych i reklamowych, pośrednictwa w zawieraniu umów kupna-sprzedaży poprzez telefon i Internet; informacja o działalności gospodarczej, handlu, reklamie, promocji, lokalizacji obiektów, agencje informacji handlowej; obsługa klientów przy wykorzystaniu sieci Internet; usługi telekomunikacyjne on line polegające na umożliwieniu: zlecenia usług, świadczenia usług, zawierania umów, umów pośrednictwa, umów kupna-sprzedaży, wykonywania umów; zgrupowanie na rzecz osób trzecich towarów związanych ze świadczeniem usług telekomunikacyjnych, internetowych i elektronicznych: aparaty i przyrządy łącznościowe i telekomunikacyjne, elektryczne i elektroniczne aparaty i przyrządy, wszystkie do przetwarzania, rejestracji, magazynowania, transmisji, wyszukiwania lub odbioru danych, aparaty do nagrywania, transmisji lub reprodukcji dźwięku, obrazu lub zakodowanych danych, aparaty telewizyjne, hologramy, komputery, programowane układy elektroniczne do przenoszenia danych, programy komputerowe, oprogramowanie komputerowe, dyski, taśmy i drutowe pamięci magnetyczne wszystkie będące magnetycznymi nośnikami danych, karty magnetyczne czyste i z zapisem, oprogramowanie komputerowe dostarczane z Internetu, publikacje elektroniczne (ściągalne) dostarczane w trybie on-line z komputerowej bazy danych lub z Internetu, oprogramowanie komputerowe i urządzenia telekomunikacyjne (w tym modemy) umożliwiające połączenie z bazami danych i z Internetem, oprogramowanie komputerowe umożliwiające wyszukiwanie danych, moduły ładowalne z muzyką w formie cyfrowej (ściągalne) dostarczane z komputerowej bazy danych lub z Internetu, moduły ładowalne z muzyką w formie cyfrowej dostarczane z plików MP3, odtwarzacze plików MP3, nadajniki i odbiorniki satelitarne, przewody drutowe elektryczne i kable elektryczne, aparaty i przyrządy przywoławcze, radiowe aparaty i przyrządy przywoławcze oraz aparaty i przyrządy radiotelefoniczne, telefony, telefony przenośne i słuchawki telefoniczne, akcesoria do telefonów i słuchawek telefonicznych, adaptery do telefonów, urządzenia do ładowania akumulatorów telefonicznych, telefoniczne zestawy głośnomówiące na biurko lub stosowane w samochodach, widełki do samochodowych słuchawek telefonicznych, torby i futerały przystosowane szczególnie do przechowywania i przenoszenia mobilnych urządzeń elektronicznych oraz wyposażenia i akcesoriów elektronicznych, skomputeryzowane organizery osobiste, anteny, baterie, mikroprocesory, klawiatury, modemy, elektroniczne globalne systemy określania położenia, elektroniczne aparaty i przyrządy nawigacyjne i określające położenie, aparaty i przyrządy do monitorowania (inne niż do monitorowania in-vivo), aparaty radiowe, elektryczne aparaty i przyrządy sterujące, testujące (inne niż do testowania in-vivo), sygnalizacyjne, kontrolne i do celów dydaktycznych, aparaty i przyrządy optyczne i elektrooptyczne, filmy wideo, elektryczne i elektroniczne akcesoria i sprzęt peryferyjny zaprojektowany i przystosowany do użytkowania z komputerami, urządzeniami audiowizualnymi oraz sprzętem i aparatami do gier elektronicznych, części i osprzęt do wszystkich wyżej wymienionych towarów, apaszki jedwabne, antystresery, baloniki, bandanki, banery, bezrękałniki,

blozki karteczek samoprzylepnych, bluzy, bombki, breloczki, chora-giewki, clipboardy, czapki, daszki, długopisy, elektroniczne urządzenia do tłumaczeń językowych, elektroniczne urządzenia ze słownikiem, etui skórzane na długopisy, etui skórzane na wizytówki, flagi, galanteria odzieżowa damska i męska, galanteria skórzana, galanteria papierowa, joja, kalendarze, kalkulatory, kapelusze, karkafki, konstrukcje dmuchane i balony, kosmetyczki, kosmetyki, koszulki polo, krawaty, krzeselka, kubki, kurtki, latawce, linijki, maskotki, materiały biurowe i szkolne, medale, pudełka, naklejki i nalepki, notesy, obrusy, ołówki, opakowania na napoje, organizery, otwieracze do butelek, pałeczki chińskie, papiery pakowe, parasole, parasolki, parawany, para jedwabne, piłki, piórniki, plecaki, płotki, podkładki pod kubki, kieliszki i szklanki, podkładki pod mysz, pompony, portfele, postery, potykaczki, radioodbiorniki, rękawiczki, ręczniki, sakwy rowerowe, sakwy podróżne, samochodowe osłony przeciwsłoneczne, siatki, skrobaczki do szyb, słodycze, standy, stroje dla personelu, szale, szaliki, świece, tablice, teczki skórzane, terkotki, termosy, torciki, trąbki, t-shirty, wizytowniki, wody perfumowane i perfumy, worki żeglarskie, wyroby ze szkła i porcelany, zabawki, zegary ściennie, zegarki, znaczki z logo, pozwalające nabywcy wygodnie oglądać lub zapoznać się z opisem oraz kupować te towary, w szczególności: z katalogu różnych artykułów, za pośrednictwem usługi elektronicznej, na stronie internetowej oraz usługi pośrednictwa w powyższym zakresie; usługa polegająca na prezentacji ofert usług internetowych w zakresie reklamy, usług doradczych w zakresie organizowania i prowadzenia działalności gospodarczej, **36** usługi w zakresie: pośrednictwa w zawieraniu umów ubezpieczeniowych poprzez telefon i Internet, sprawdzania stanu konta poprzez telefon i Internet; usługi telekomunikacyjne on line polegające na umożliwieniu: zawierania umów ubezpieczeniowych, umów kredytowych, umów bankowych oraz otwierania rachunków bankowych, dokonywania operacji bankowych, dostępu do konta bankowego; usługa polegająca na prezentacji ofert usług finansowych, usług ubezpieczeniowych, usług internetowych w zakresie finansów i ubezpieczeń, usług doradczych w sprawach finansowych i ubezpieczeniowych; usługi w zakresie płatności mobilnych, usługi w zakresie płatności z wykorzystaniem środków komunikacji elektronicznej; informacja finansowa i o usługach finansowych, informacja o ubezpieczeniach, **38** usługi telekomunikacyjne; usługi w zakresie: rozpowszechniania systemów przekazywania dźwięku i obrazu w łączności radiofonicznej, telegraficznej, telefonicznej, telefonii komórkowej, telefaksowej, w systemie cyfrowym; usługi w zakresie: łączności radiofonicznej, telegraficznej, telefonicznej, telefonii komórkowej i poprzez Internet, telefaksowej, ustalania taryf i opłat, obsługi satelitów i przekazów satelitarnych, organizowania systemów transmisyjnych, przesyłania dźwięku, obrazu i sms-ów; usługi w zakresie: poczty elektronicznej, zleceń przywoławczych z zastosowaniem radia, telefonu lub innych środków komunikacji elektronicznej; usługi w zakresie prowadzenia: stacji radiowych, telewizyjnych oraz transmitowania dźwięku i obrazu; usługi w zakresie zbierania i przekazywania aktualności informacyjnych z wykorzystaniem: multimediiów, urządzeń telekomunikacyjnych; usługi w zakresie wypożyczania telefonów, modemów i innych urządzeń telekomunikacyjnych; usługa polegająca na prezentacji ofert usług telekomunikacyjnych, usług łączności elektronicznej oraz usług internetowych w zakresie telekomunikacji; informacja o telekomunikacji, usługach telekomunikacyjnych, elektronicznych i internetowych; przesyłanie informacji; gromadzenie i rozpowszechnianie wiadomości poprzez sieci komunikacyjne, w tym sieć telewizyjną, satelitarną i Internet, agencje informacyjne w zakresie wiadomości i aktualności; elektroniczny serwis informacji typu on-line polegający na tworzeniu, prowadzeniu baz danych i udostępnianiu informacji z możliwością elektronicznego przyjmowania i przekazywania wiadomości; usługi internetowe w zakresie poczty elektronicznej, telekomunikacji, telefonii komórkowej, radiotelefonii i telewizji; usługi lokalizacji pojazdów, osób, obiektów terenowych, telefonów komórkowych za pomocą środków telekomunikacji, **41** usługi z zakresu nauczania, kształcenia, rozrywki, usługi w zakresie działalności sportowej i kulturalnej; usługi w zakresie nauczania poprzez telefon, Internet, radio i telewizję oraz inne środki komunikacji elektronicznej; usługa polegająca na prezentacji ofert usług doradczych w zakresie edukacji i kształcenia; informacja o działalności sportowej; informacja o nauczaniu, kształceniu, rozrywce, działalności sportowej i kulturalnej.

(111) **243128** (220) 2010 06 24 (210) 371998
 (151) 2011 11 04 (441) 2010 09 27
 (732) POLKOMTEL Spółka Akcyjna, Warszawa, PL.
 (540)



(531) 21.3.1, 24.17.5, 27.5.1

(510), (511) **09** aparaty, przewody i słuchawki telefoniczne; automaty sprzedające i mechanizmy do urządzeń uruchamianych przez wrzucenie monety lub żetonu; kasy rejestrujące; komputery i sprzęt przetwarzający dane; modemy komputerowe, modemy komputerowe w standardzie PCMCIA, modemy komputerowe zewnętrzne USB, karty modemowe, karty PC, urządzenia i części urządzeń służących do bezprzewodowego dostępu do sieci komputerowych, w tym Internetu; oprogramowanie; magnetyczne nośniki danych; maszyny liczące; płyty (dyski) z nagraniami; urządzenia do gaszenia ognia; urządzenia do nagrywania, transmisji, reprodukcji danych, dźwięku lub obrazu; urządzenia i przyrządy naukowe, żeglarskie, geodezyjne, elektryczne, kinematograficzne, optyczne, wagowe, pomiarowe, sygnalizacyjne, kontrolne, do ratowania życia, do celów dydaktycznych, **16** publikacje, czasopisma, książki, papier, tektura i wyroby z tych materiałów, nie ujęte w innych klasach, druki, materiały introligatorskie, materiały fotograficzne, materiały piśmienne, materiały szkoleniowe i instruktażowe (z wyjątkiem aparatów), materiały z tworzyw sztucznych do pakowania (nie ujęte w innych klasach), **24** tekstylia i wyroby włókiennicze nie ujęte w innych klasach, flagi, **25** odzież, odzież sportowa, obuwie, obuwie sportowe, nakrycia głowy, **28** gry i zabawki, artykuły gimnastyczne i sportowe nie ujęte w innych klasach, **35** usługi polegające na: rejestrowaniu, sporządzaniu odpisów, składzie, kompilacji, transmisji, transkrypcji, systematyzacji pisemnych informacji (komunikatów) oraz rejestrowaniu a także wykorzystaniu lub kompilacji danych matematycznych lub statystycznych oraz zarządzaniu zbiorami informatycznymi; usługi w zakresie: reklamy, badania rynku, telefonicznego udzielania informacji o produktach reklamowych, organizacji wystaw lub targów handlowych i reklamowych, pośrednictwa w zawieraniu umów kupna-sprzedaży poprzez telefon i Internet; informacja o działalności gospodarczej, handlu, reklamie, promocji, lokalizacji obiektów, agencje informacji handlowej; obsługa klientów przy wykorzystaniu sieci Internet; usługi telekomunikacyjne on line polegające na umożliwieniu: zlecenia usług, świadczenia usług, zawierania umów, umów pośrednictwa, umów kupna-sprzedaży, wykonywania umów; zgrupowanie na rzecz osób trzecich towarów związanych ze świadczeniem usług telekomunikacyjnych, internetowych i elektronicznych: aparaty i przyrządy łącznościowe i telekomunikacyjne, elektryczne i elektroniczne aparaty i przyrządy, wszystkie do przetwarzania, rejestracji, magazynowania, transmisji, wyszukiwania lub odbioru danych, aparaty do nagrywania, transmisji lub reprodukcji dźwięku, obrazu lub zakodowanych danych, aparaty telewizyjne, hologramy, komputery, programowane układy elektroniczne do przenoszenia danych, programy komputerowe, oprogramowanie komputerowe, dyski, taśmy i drutowe pamięci magnetyczne wszystkie będące magnetycznymi nośnikami danych, karty magnetyczne czyste i z zapisem, oprogramowanie komputerowe dostarczane z Internetu, publikacje elektroniczne (ściągalne) dostarczane w trybie on-line z komputerowej bazy danych lub z Internetu, oprogramowanie komputerowe i urządzenia telekomunikacyjne (w tym modemy) umożliwiające połączenie z bazami danych i z Internetem, oprogramowanie komputerowe umożliwiające wyszukiwanie danych, moduły ładowalne z muzyką w formie cyfrowej (ściągalne) dostarczane z komputerowej bazy danych lub z Internetu, moduły ładowalne z muzyką w formie cyfrowej dostarczane z plików MP3, odtwarzacze plików MP3, nadajniki i odbiorniki satelitarne, przewody drutowe elektryczne i kable elektryczne, aparaty i przyrządy przywoławcze, radiowe aparaty i przyrządy przywoławcze oraz aparaty i przyrządy radiotelefoniczne, telefony, telefony przenośne i słuchawki telefoniczne, akcesoria do telefonów i słuchawek telefonicznych, adaptory do telefonów, urządzenia do ładowania

akumulatorów telefonicznych, telefoniczne zestawy głośnomówiące na biurko lub stosowane w samochodach, widełki do samochodowych słuchawek telefonicznych, torby i futerały przystosowane szczególnie do przechowywania i przenoszenia mobilnych urządzeń elektronicznych oraz wyposażenia i akcesoriów elektronicznych, skomputeryzowane organizery osobiste, anteny, baterie, mikroprocesory, klawiatury, modemy, elektroniczne globalne systemy określania położenia, elektroniczne aparaty i przyrządy nawigacyjne i określające położenie, aparaty i przyrządy do monitorowania (inne niż do monitorowania in-vivo), aparaty radiowe, elektryczne aparaty i przyrządy sterujące, testujące (inne niż do testowania in-vivo), sygnalizacyjne, kontrolne i do celów dydaktycznych, aparaty i przyrządy optyczne i elektrooptyczne, filmy wideo, elektryczne i elektroniczne akcesoria i sprzęt peryferyjny zaprojektowany i przystosowany do używania z komputerami, urządzeniami audiowizualnymi oraz sprzętem i aparatami do gier elektronicznych, części i osprzęt do wszystkich wyżej wymienionych towarów, apaszk jedwabne, antystresery, baloniki, bandanki, banery, bezrękawniki, bloczki karteczek samoprzylepnych, bluzy, bombki, breloczki, chorągiewki, clipboardy, czapki, daszki, długopisy, elektroniczne urządzenia do tłumaczeń językowych, elektroniczne urządzenia ze słownikiem, etui skórzane na długopisy, etui skórzane na wizytówki, flagi, galanteria odzieżowa damska i męska, galanteria skórzana, galanteria papierowa, joja, kalendarze, kalkulatory, kapelusze, karafki, konstrukcje dmuchane i balony, kosmetyczki, kosmetyki, koszulki polo, krawaty, krzeselka, kubki, kurtki, latawce, linijki, maskotki, materiały biurowe i szkolne, medale, pudełka, naklejki i nalepki, notesy, obrusy, ołówki, opakowania na napoje, organizery, otwieracze do butelek, pałeczki chińskie, papiery pakowe, parasole, parasolki, parawany, para jedwabne, piłki, piórniki, plecaki, płotki, podkładki pod kubki, kieliszki i szklanki, podkładki pod mysz, pompony, portfele, postery, potykaczki, radioodbiorniki, rękawiczki, ręczniki, sakwy rowerowe, sakwy podróżne, samochodowe osłony przeciwsłoneczne, siatki, skrobaczki do szyb, słodczyce, standy, stroje dla personelu, szale, szaliki, świece, tablice, teczki skórzane, terkotki, termosy, torciki, trąbki, t-shirty, wizytowniki, wody perfumowane i perfumy, worki żeglarskie, wyroby ze szkła i porcelany, zabawki, zegary ścienne, zegarki, znaczki z logo, pozwalające nabywcy wygodnie oglądać lub zapoznać się z opisem oraz kupować te towary, w szczególności: z katalogu różnych artykułów, za pośrednictwem usługi elektronicznej, na stronie internetowej oraz usługi pośrednictwa w powyższym zakresie; usługa polegająca na prezentacji ofert usług internetowych w zakresie reklamy, usług doradczych w zakresie organizowania i prowadzenia działalności gospodarczej, **36** usługi w zakresie: pośrednictwa w zawieraniu umów ubezpieczeniowych poprzez telefon i Internet, sprawdzania stanu konta poprzez telefon i Internet; usługi telekomunikacyjne on line polegające na umożliwieniu: zawierania umów ubezpieczeniowych, umów kredytowych, umów bankowych oraz otwierania rachunków bankowych, dokonywania operacji bankowych, dostępu do konta bankowego; usługa polegająca na prezentacji ofert usług finansowych, usług ubezpieczeniowych, usług internetowych w sprawach finansowych i ubezpieczeniowych; usługi w zakresie płatności mobilnych, usługi w zakresie płatności z wykorzystaniem środków komunikacji elektronicznej; informacje finansowe i o usługach finansowych, informacja o ubezpieczeniach, **38** usługi telekomunikacyjne; usługi w zakresie: rozpowszechniania systemów przekazywania dźwięku i obrazu w łączności radiofonicznej, telegraficznej, telefonicznej, telefonii komórkowej, telefaksowej, w systemie cyfrowym; usługi w zakresie: łączności radiofonicznej, telegraficznej, telefonicznej, telefonii komórkowej i poprzez Internet, telefaksowej, ustalania tariff i opłat, obsługi satelitów i przekazów satelitarnych, organizowania systemów transmisyjnych, przesyłania dźwięku, obrazu i sms-ów; usługi w zakresie: poczty elektronicznej, zleceń przywoławczych z zastosowaniem radia, telefonu lub innych środków komunikacji elektronicznej; usługi w zakresie prowadzenia: stacji radiowych, telewizyjnych oraz transmitowania dźwięku i obrazu; usługi w zakresie zbierania i przekazywania aktualności informacyjnych z wykorzystaniem: multimediów, urządzeń telekomunikacyjnych; usługi w zakresie wypożyczania telefonów, modemów i innych urządzeń telekomunikacyjnych; usługa polegająca na prezentacji ofert usług telekomunikacyjnych, usług łączności elektronicznej oraz usług internetowych w zakresie telekomunikacji; informacja o telekomunikacji, usługach telekomunikacyjnych, elektronicznych i internetowych; przesyłanie informacji; gromadzenie i rozpowszechnianie

wiadomości poprzez sieci komunikacyjne, w tym sieć telewizyjną, satelitarną i Internet, agencje informacyjne w zakresie wiadomości i aktualności; elektroniczny serwis informacji typu on-line polegający na tworzeniu, prowadzeniu baz danych i udostępnianiu informacji z możliwością elektronicznego przyjmowania i przekazywania wiadomości; usługi internetowe w zakresie poczty elektronicznej, telekomunikacji, telefonii komórkowej, radiotelefonii i telewizji; usługi lokalizacji pojazdów, osób, obiektów terenowych, telefonów komórkowych za pomocą środków telekomunikacji, **41** usługi w zakresie nauczania, kształcenia, rozrywki, usługi w zakresie działalności sportowej i kulturalnej; usługi w zakresie nauczania poprzez telefon, Internet, radio i telewizję oraz inne środki komunikacji elektronicznej; usługa polegająca na prezentacji ofert usług doradczych w zakresie edukacji i kształcenia; informacja o działalności sportowej; informacja o nauczaniu, kształceniu, rozrywce, działalności sportowej i kulturalnej.

(111) **243129** (220) 2010 06 24 (210) 371999
 (151) 2011 11 04 (441) 2010 09 27
 (732) POLKOMTEL Spółka Akcyjna, Warszawa, PL.
 (540)



Kolor znaku: zielony, ciemnoniebieski, niebieski, czerwony
 (531) 21.3.1, 24.17.5, 27.5.1, 29.1.14

(510), (511) **09** aparaty, przewody i słuchawki telefoniczne; automaty sprzedające i mechanizmy do urządzeń uruchamianych przez wrzucenie monety lub żetonu; kasy rejestrujące; komputery i sprzęt przetwarzający dane; modemy komputerowe, modemy komputerowe w standardzie PCMCIA, modemy komputerowe zewnętrzne USB, karty modemowe, karty PC, urządzenia i części urządzeń służących do bezprzewodowego dostępu do sieci komputerowych, w tym Internetu; oprogramowanie; magnetyczne nośniki danych; maszyny liczące; płyty (dyski) z nagraniami; urządzenia do gaszenia ognia; urządzenia do nagrywania, transmisji, reprodukcji danych, dźwięku lub obrazu; urządzenia i przyrządy naukowe, żeglarskie, geodezyjne, elektryczne, kinematograficzne, optyczne, wagowe, pomiarowe, sygnalizacyjne, kontrolne, do ratowania życia, do celów dydaktycznych, **16** publikacje, czasopisma, książki, papier, tektura i wyroby z tych materiałów, nie ujęte w innych klasach, druki, materiały introligatorskie, materiały fotograficzne, materiały piśmienne, materiały szkoleniowe i instruktażowe (z wyjątkiem aparatów), materiały z tworzyw sztucznych do pakowania (nie ujęte w innych klasach), **24** tekstylia i wyroby włókiennicze nie ujęte w innych klasach, flagi, **25** odzież, odzież sportowa, obuwie, obuwie sportowe, nakrycia głowy, **28** gry i zabawki, artykuły gimnastyczne i sportowe nie ujęte w innych klasach, **35** usługi polegające na: rejestrowaniu, sporządzaniu odpisów, składzie, kompilacji, transmisji, transkrypcji, systematyzacji pisemnych informacji (komunikatów) oraz rejestrowaniu a także wykorzystaniu lub kompilacji danych matematycznych lub statystycznych oraz zarządzaniu zbiorami informacyjnymi; usługi w zakresie: reklamy, badania rynku, telefonicznego udzielania informacji o produktach reklamowych, organizacji wystaw lub targów handlowych i reklamowych, pośrednictwa w zawieraniu umów kupna-sprzedazy poprzez telefon i Internet; informacja o działalności gospodarczej, handlu, reklamie, promocji, lokalizacji obiektów, agencje informacji handlowej; obsługa klientów przy wykorzystaniu sieci Internet; usługi telekomunikacyjne on line polegające na umożliwieniu: zlecenia usług, świadczenia usług, zawierania umów, umów pośrednictwa, umów kupna-sprzedazy, wykonywania umów; zgrupowanie na rzecz osób trzecich towarów związanych ze świadczeniem usług telekomunikacyjnych, internetowych i elektronicznych: aparaty i przyrządy łącznościowe i telekomunikacyjne, elektryczne i elektroniczne aparaty i przyrządy, wszystkie do przetwarzania, rejestracji, magazynowania, transmisji, wyszukiwania lub odbioru danych, aparaty do nagrywania, transmisji lub reprodukcji dźwięku, obrazu lub zakodowanych danych, aparaty telewizyjne, hologramy, komputery, programowane układy elektroniczne do przenoszenia danych, programy kom-

puterowe, oprogramowanie komputerowe, dyski, taśmy i drutowe pamięci magnetyczne wszystkie będące magnetycznymi nośnikami danych, karty magnetyczne czyste i z zapisem, oprogramowanie komputerowe dostarczane z Internetu, publikacje elektroniczne (ściągalne) dostarczane w trybie on-line z komputerowej bazy danych lub z Internetu, oprogramowanie komputerowe i urządzenia telekomunikacyjne (w tym modemy) umożliwiające połączenie z bazami danych i z Internetem, oprogramowanie komputerowe umożliwiające wyszukiwanie danych, moduły ładowalne z muzyką w formie cyfrowej (ściągalne) dostarczane z komputerowej bazy danych lub z Internetu, moduły ładowalne z muzyką w formie cyfrowej dostarczane z plików MP3, odtwarzacze plików MP3, nadajniki i odbiorniki satelitarne, przewody drutowe elektryczne i kable elektryczne, aparaty i przyrządy przywoławcze, radiowe aparaty i przyrządy przywoławcze oraz aparaty i przyrządy radiotelefoniczne, telefony, telefony przenośne i słuchawki telefoniczne, akcesoria do telefonów i słuchawek telefonicznych, adaptery do telefonów, urządzenia do ładowania akumulatorów telefonicznych, telefoniczne zestawy głośnomówiące na biurko lub stosowane w samochodach, widełki do samochodowych słuchawek telefonicznych, torby i futerały przystosowane szczególnie do przechowywania i przenoszenia mobilnych urządzeń elektronicznych oraz wyposażenia i akcesoriów elektronicznych, skomputeryzowane organizery osobiste, anteny, baterie, mikroprocesory, klawiatury, modemy, elektroniczne globalne systemy określania położenia, elektroniczne aparaty i przyrządy nawigacyjne i określające położenie, aparaty i przyrządy do monitorowania (inne niż do monitorowania in-vivo), aparaty radiowe, elektryczne aparaty i przyrządy sterujące, testujące (inne niż do testowania in-vivo), sygnalizacyjne, kontrolne i do celów dydaktycznych, aparaty i przyrządy optyczne i elektrooptyczne, filmy wideo, elektryczne i elektroniczne akcesoria i sprzęt peryferyjny zaprojektowany i przystosowany do używania z komputerami, urządzeniami audiowizualnymi oraz sprzętem i aparatami do gier elektronicznych, części i osprzęt do wszystkich wyżej wymienionych towarów, apaszk jedwabne, antystresery, baloniki, bandanki, banery, bezrękawniki, bloczki karteczek samoprzylepnych, bluzy, bombki, breloczki, chorągiewki, clipboardy, czapki, daszki, długopisy, elektroniczne urządzenia do tłumaczeń językowych, elektroniczne urządzenia ze słownikami, etui skórzane na długopisy, etui skórzane na wizytówki, flagi, galanteria odzieżowa damska i męska, galanteria skórzana, galanteria papierowa, joja, kalendarze, kalkulatory, kapelusze, karafki, konstrukcje dmuchane i balony, kosmetyczki, kosmetyki, koszulki polo, krawaty, krzeselka, kubki, kurtki, latawce, linijki, maskotki, materiały biurowe i szkolne, medale, pudełka, naklejki i nalepki, notesy, obrusy, otówki, opakowania na napoje, organizery, otwieracze do butelek, pałeczki chińskie, papiery pakowe, parasole, parasolki, parawany, para jedwabne, piłki, piórniki, plecaki, płotki, podkładki pod kubki, kieliszki i szklanki, podkładki pod mysz, pompony, portfele, postery, potykacze, radioodbiorniki, rękawiczki, ręczniki, sakwy rowerowe, sakwy podróże, samochody osłony przeciwsłoneczne, siatki, skrobaczki do szyb, słodczyce, standy, stroje dla personelu, szale, szaliki, świece, tablice, teczki skórzane, terkotki, termosy, torciki, trąbki, t-shirty, wizytowniki, wody perfumowane i perfumy, worki żeglarskie, wyroby ze szkła i porcelany, zabawki, zegary ściennie, zegarki, znaczki z logo, pozwalające nabywcy wygodnie oglądać lub zapoznać się z opisem oraz kupować te towary, w szczególności: z katalogu różnych artykułów, za pośrednictwem usługi elektronicznej, na stronie internetowej oraz usługi pośrednictwa w powyższym zakresie; usługa polegająca na prezentacji ofert usług internetowych w zakresie reklamy, usług doradczych w zakresie organizowania i prowadzenia działalności gospodarczej, **36** usługi w zakresie: pośrednictwa w zawieraniu umów ubezpieczeniowych poprzez telefon i Internet, sprawdzania stanu konta poprzez telefon i Internet; usługi telekomunikacyjne on line polegające na umożliwieniu: zawierania umów ubezpieczeniowych, umów kredytowych, umów bankowych oraz otwierania rachunków bankowych, dokonywania operacji bankowych, dostępu do konta bankowego; usługa polegająca na prezentacji ofert usług finansowych, usług ubezpieczeniowych, usług internetowych w zakresie finansów i ubezpieczeń, usług doradczych w sprawach finansowych i ubezpieczeniowych; usługi w zakresie płatności mobilnych, usługi w zakresie płatności z wykorzystaniem środków komunikacji elektronicznej; informacje finansowe i o usługach finansowych, informacja o ubezpieczeniach, **38** usługi telekomunikacyjne; usługi w zakresie: rozpowszechniania systemów przekazywania dźwięku i obrazu w łączności radiofonicznej, telegraficznej, telefonicznej, telefonii komórkowej, telefaksowej, w systemie cyfrowym; usługi w zakresie: łączności radiofonicznej, telegraficznej, telefo-

nicznej, telefonii komórkowej i poprzez Internet, telefaksowej, ustalania taryf i opłat, obsługi satelitów i przekazów satelitarnych, organizowania systemów transmisyjnych, przesyłania dźwięku, obrazu i sms-ów; usługi w zakresie: poczty elektronicznej, zleceń przywoławczych z zastosowaniem radia, telefonu lub innych środków komunikacji elektronicznej; usługi w zakresie prowadzenia: stacji radiowych, telewizyjnych oraz transmitowania dźwięku i obrazu; usługi w zakresie zbierania i przekazywania aktualności informacyjnych z wykorzystaniem: multimediiów, urządzeń telekomunikacyjnych; usługi w zakresie wypożyczania telefonów, modemów i innych urządzeń telekomunikacyjnych; usługa polegająca na prezentacji ofert usług telekomunikacyjnych, usług łączności elektronicznej oraz usług internetowych w zakresie telekomunikacji; informacja o telekomunikacji, usługach telekomunikacyjnych, elektronicznych i internetowych; przesyłanie informacji; gromadzenie i rozpowszechnianie wiadomości poprzez sieci komunikacyjne, w tym sieć telewizyjną, satelitarną i Internet, agencje informacyjne w zakresie wiadomości i aktualności; elektroniczny serwis informacji typu on-line polegający na tworzeniu, prowadzeniu baz danych i udostępnianiu informacji z możliwością elektronicznego przyjmowania i przekazywania wiadomości; usługi internetowe w zakresie poczty elektronicznej, telekomunikacji, telefonii komórkowej, radiotelefonii i telewizji; usługi lokalizacji pojazdów, osób, obiektów terenowych, telefonów komórkowych za pomocą środków telekomunikacji, **41** usługi z zakresu nauczania, kształcenia, rozrywki, usługi w zakresie działalności sportowej i kulturalnej; usługi w zakresie nauczania poprzez telefon, Internet, radio i telewizję oraz inne środki komunikacji elektronicznej; usługa polegająca na prezentacji ofert usług doradczych w zakresie edukacji i kształcenia; informacja o działalności sportowej; informacja o nauczaniu, kształceniu, rozrywce, działalności sportowej i kulturalnej.

(111) **243130** (220) 2010 09 06 (210) 374958
 (151) 2011 10 26 (441) 2010 12 20
 (732) Drukarnia Prasowa Spółka Akcyjna, Łódź, PL.
 (540)



DRUKARNIA PRASOWA S.A.

(531) 15.1.1, 27.5.1
 (510), (511) **16** materiały drukowane, broszury, gazety, katalogi, czasopisma (periodyki), kalendarze, formularze, **40** drukowanie sitodrukowe, drukowanie cyfrowe, drukowanie offsetowe, **41** komputerowe przygotowanie materiałów do publikacji.

(111) **243131** (220) 2004 11 15 (210) 287650
 (151) 2007 07 11 (441) 2005 02 21
 (732) EXPORT-IMPORT HURTOWNIA ARTYKUŁÓW PRZEMYSŁOWYCH Alina i Adam Oleszkiewicz, Dziekanów Leśny, PL.
 (540) TAZZA
 (510), (511) **35** usługi prowadzenia sklepu i/lub hurtowni z artykułami gospodarstwa domowego: porcelana, szkło, sztućce.

(111) **243132** (220) 2006 09 16 (210) 315925
 (151) 2009 07 16 (441) 2007 01 08
 (732) VENA-PHARM s.c. Wioletta Malina-Jurczyk, Sławomir Jurczyk, Kraków, PL.
 (540)

Vena-Vita
Apteki inne od
wszystkich.

Kolor znaku: niebieski i odcienie, czarny
 (531) 27.5.1, 29.1.12

(510), (511) **35** zgrupowanie na rzecz osób trzecich towarów i usług z nimi związanych pozwalające nabywcy wygodnie je oglądać i kupować w sklepie lub hurtowni z artykułami branży: farmaceutycznej, medycznej, ortopedycznej, kosmetycznej, spożywczej, przemysłowej, doradztwo w zakresie prowadzenia działalności gospodarczej, usługi reklamowe, w tym za pośrednictwem sieci komputerowej, działalność punktów sprzedaży wysyłkowej, kompilacje informacji w komputerowych bazach danych, skomputeryzowane zarządzanie plikami, zarządzanie zbiorami informatycznymi, pozyskiwanie informacji do baz danych, pliki komputerowe (wyszukiwanie informacji dla osób trzecich), usługi związane z przedstawicielstwem firm farmaceutycznych i zajmujących się analizą kliniczną, prowadzenia akcji promowania zdrowia i działań prozdrowotnych, usługi prowadzenia sklepu internetowego w zakresie handlu następującymi towarami: lekami, paralekami, leczniczymi herbatkami ziołowymi, preparatami do odchudzania, kosmetykami leczniczymi, środkami i produktami do pielęgnacji zębów oraz jamy ustnej, szamponami leczniczymi, produktami zielarskimi, materiałami opatrunkowymi, środkami dezynfekcyjnymi, drobnym sprzętem medycznym, artykułami do pielęgnacji ciała i higieny ciała, artykułami kosmetycznymi, artykułami ortopedycznymi, w tym: bandaże elastyczne, bandaże ortopedyczne na stawy, bandaże gipsowe, bandaże usztywniające ortopedyczne, pasy ciężowe, gorsety brzuszne, gorsety do celów leczniczych, kołcówki kuł inwalidzkich, kule inwalidzkie, nakolanniki ortopedyczne, obuwie ortopedyczne, pasy ortopedyczne, wkładki do butów przeciw płaskostopiu, wkładki ortopedyczne, **37** serwis oprogramowania i jego konserwacja, **38** usługi świadczone przy pomocy sieci Internet w zakresie komputerowego przesyłania informacji tekstowej i obrazowej, łączność poprzez sieć światłowodów, przesyłanie plików, w tym elektronicznych za pośrednictwem sieci komputerowych, **41** tworzenie publikacji internetowych, **42** administrowanie stronami komputerowymi, udostępnianie baz danych, konwersja danych poprzez programy komputerowe, tworzenie programów komputerowych, wypożyczanie komputerów, opracowywanie raportów dotyczących: ochrony zdrowia, farmacji, testowania leków, prace badawczo-rozwojowe w dziedzinie nauk medycznych i farmacji, opinie, ekspertyzy, analizy, w tym badania chemiczne, biologiczne, bakteriologiczne.

(111) **243133** (220) 2007 11 05 (210) 330751
 (151) 2010 01 27 (441) 2008 02 18
 (732) MERITUM NIERUCHOMOŚCI Grzegorz Gierszewski, Bydgoszcz, PL.
 (540)



Kolor znaku: czarny, szary, złoty
 (531) 26.11.3, 26.11.12, 27.5.1, 29.1.13
 (510), (511) **35** audyt wewnętrzny, handel elektroniczny, usługi w zakresie sprzedaży nieruchomości, **36** pośrednictwo handlu i obrotu nieruchomościami, wycena, administrowanie, wynajem, dzierżawa, nieruchomości, pośrednictwo i doradztwo w sprawach inwestycji kupna, sprzedaży oraz najmu nieruchomości, kupno i sprzedaż nieruchomości, usługi ubezpieczeniowe, pośrednictwo ubezpieczeniowe, agencja kredytowa, usługi kredytowe, pożyczki, pośrednictwo finansowe, doradztwo finansowe w zakresie kredytów oraz obrotu nieruchomościami, ściąganie wierzytelności, dochodzenie roszczeń finansowych, windykacja należności, obrót wierzytelności, **41** usługi wydawnicze.

(111) **243134** (220) 2007 12 13 (210) 334019
 (151) 2009 04 21 (441) 2008 03 17
 (732) Jacek Waksmundzki, Warszawa, PL.
 (540) IXIHIS

(510), (511) **35** usługi w zakresie pozyskiwania, wyszukiwania, opracowywania, systematyzowania i udostępniania informacji handlowej za pośrednictwem terminali komputerowych, informacji telefonicznej, usługi doradztwa w zakresie organizowania i prowadzenia dzia-

łałości gospodarczej, zarządzania personalnego, usługi w zakresie reklamowania, w szczególności poprzez dystrybucję próbek, druków, prospektów, broszur i folderów reklamowych, wynajmu czasu i powierzchni reklamowych, reklamowanie za pośrednictwem sieci komputerowych, usługi w zakresie pośrednictwa pracy i doboru pracowników, usługi w zakresie badania rynku i badań opinii publicznej, usługi w zakresie sortowania danych w bazach komputerowych, **36** doradztwo i informacja w sprawach finansowych i ubezpieczeniowych, usługi wyceny i pośrednictwo w zakresie ubezpieczeń, bankowości i nieruchomości, **38** usługi w zakresie przesyłania informacji tekstowej i obrazowej poprzez terminale komputerowe, łączność satelitarną, sieć światłowodową, pocztę elektroniczną, usługi agencji informacyjnej, **41** usługi doradztwa zawodowego, w szczególności w zakresie edukacji i kształcenia, informacje o edukacji, organizowanie i obsługa konferencji i kongresów, organizowanie konkursów edukacyjnych i reklamowych, nauczanie korespondencyjne, **42** administrowanie stronami komputerowymi i sieciowymi, usługi w zakresie aktualizacji oprogramowania, projektowania systemów komputerowych, konwersja danych lub dokumentów na formę elektroniczną, tworzenie i utrzymywanie stron internetowych dla osób trzecich, **44** usługi z zakresu medycyny konwencjonalnej i niekonwencjonalnej.

(111) **243135** (220) 2007 12 13 (210) 334020
 (151) 2009 04 21 (441) 2008 03 17
 (732) Jacek Waksmundzki, Warszawa, PL.
 (540) IXIRIS

(510), (511) **35** usługi w zakresie pozyskiwania, wyszukiwania, opracowywania, systematyzowania i udostępniania informacji handlowej za pośrednictwem terminali komputerowych, informacji telefonicznej, usługi doradztwa w zakresie organizowania i prowadzenia działalności gospodarczej, zarządzania personalnego, usługi w zakresie reklamowania, w szczególności poprzez dystrybucję próbek, druków, prospektów, broszur i folderów reklamowych, wynajmu czasu i powierzchni reklamowych, reklamowanie za pośrednictwem sieci komputerowych, usługi w zakresie pośrednictwa pracy i doboru pracowników, usługi w zakresie badania rynku i badań opinii publicznej, usługi w zakresie sortowania danych w bazach komputerowych, **36** doradztwo i informacja w sprawach finansowych i ubezpieczeniowych, usługi wyceny i pośrednictwo w zakresie ubezpieczeń, bankowości i nieruchomości, **38** usługi w zakresie przesyłania informacji tekstowej i obrazowej poprzez terminale komputerowe, łączność satelitarną, sieć światłowodową, pocztę elektroniczną, usługi agencji informacyjnej, **41** usługi doradztwa zawodowego, w szczególności w zakresie edukacji i kształcenia, informacje o edukacji, organizowanie i obsługa konferencji i kongresów, organizowanie konkursów edukacyjnych i reklamowych, nauczanie korespondencyjne, **42** administrowanie stronami komputerowymi i sieciowymi, usługi w zakresie aktualizacji oprogramowania, projektowania systemów komputerowych, konwersja danych lub dokumentów na formę elektroniczną, tworzenie i utrzymywanie stron internetowych dla osób trzecich, **44** usługi z zakresu medycyny konwencjonalnej i niekonwencjonalnej.

(111) **243136** (220) 2008 03 31 (210) 338901
 (151) 2010 03 24 (441) 2008 07 07
 (732) ECO CAR Spółka z ograniczoną odpowiedzialnością,
 Lidzbark, PL.
 (540)



Kolor znaku: czerwony

(531) 7.3.25, 7.15.1, 27.5.1, 29.1.1
 (510), (511) **19** materiały budowlane niemetalowe, **37** usługi budowlane, wynajem sprzętu budowlanego.

(111) **243137** (220) 2008 04 24 (210) 340090
 (151) 2010 08 30 (441) 2008 08 04
 (732) ANKO SYSTEM Spółka z ograniczoną odpowiedzialnością,
 Toruń, PL.

(540) ANKO SYSTEM
 (510), (511) **09** alarmy, alarmy antywłamaniowe, alarmy pożarowe, anteny, baterie elektryczne, czytniki (informatyka), czytniki kodów kreskowych, czytniki znaków optycznych, urządzenia do dozowania, drukarki komputerowe, elektroniczne pióra świetlne, fotokopiarki, urządzenia do identyfikacji osób, interfejsy, maszyny biurowe, modemy, elektryczne urządzenia pomiarowe, skanery (informatyka), urządzenia do komunikacji wewnętrznej, plotery, obwody drukowane, **35** usługi w zakresie badania opinii publicznej, usługi w zakresie badania rynku, wypożyczenie maszyn i urządzeń dla biur, **37** usługi w zakresie instalowania komputerów, konserwacji i naprawy komputerów na rzecz osób trzecich, usługi w zakresie instalowania, konserwacji i naprawy urządzeń biurowych na rzecz osób trzecich, usługi budowlane w szczególności układanie kabli elektrycznych i światłowodowych, budowanie kanalizacji kablowych, usługi w zakresie instalowania i naprawy urządzeń elektrycznych, usługi w zakresie naprawy sprzętu gospodarstwa domowego, **38** usługi w zakresie przesyłania informacji przez terminale komputerowe, usługi w zakresie łączności poprzez sieć światłowodową, usługi w zakresie połączenia ze światową siecią komputerową za pośrednictwem telekomunikacji, usługi w zakresie przesyłania informacji, usługi w zakresie przydzielania dostępu do światowej sieci komputerowej, usługi telekomunikacyjne, usługi teleinformatyczne, **41** usługi w zakresie doradztwa zawodowego, edukacji i kształcenia na rzecz osób trzecich, usługi w zakresie organizowania i prowadzenia szkoleń, targów i wystaw na rzecz osób trzecich, usługi w zakresie produkcji i rozpowszechniania filmów na rzecz osób trzecich, **42** usługi w zakresie udostępniania przestrzeni dyskowej na serwerze, usługi w zakresie hostingu a w szczególności poczty elektronicznej i stron www, usługi w zakresie administrowania stronami komputerowymi (sieciowymi), usługi w zakresie analiz systemów komputerowych, prace badawczo-rozwojowe dla osób trzecich, usługi w zakresie analiz i opracowywania projektów technicznych, usługi w zakresie opracowywania ekspertyz inżynierskich, doradztwo w sprawach sprzętu i oprogramowania komputerowego, usługi w zakresie instalacji i aktualizacji oprogramowania komputerowego, usługi w zakresie odzyskiwania danych komputerowych, usługi w zakresie programowania komputerowego, usługi w zakresie projektowania oprogramowania komputerowego stosowanego z aparatami, przyrządami i systemami telekomunikacyjnymi, usługi w zakresie projektowania systemów komputerowych, usługi w zakresie projektowania systemów i instalacji telekomunikacyjnych, usługi w zakresie wypożyczania komputerów, usługi w zakresie wypożyczania oprogramowania komputerowego, usługi w zakresie konserwacji oprogramowania komputerowego, usługi w zakresie konwersji danych lub dokumentów na formę elektroniczną, usługi w zakresie konwersji danych przez programy komputerowe, usługi w zakresie tworzenia i utrzymywania stron internetowych, usługi w zakresie przetwarzania danych, usługi w zakresie dzierżawienia lub dostarczania czasu dostępu do komputerowych baz danych, miejsc w sieci, internetowych stron własnych i tablic ogłoszeniowych, usługi w zakresie komputerowych usług konsultacyjnych i doradztwa komputerowego, **45** licencjonowanie własności intelektualnej na rzecz osób trzecich, zarządzanie prawami autorskimi, usługi w zakresie zapewnienia bezpieczeństwa dla ochrony mienia i osób, usługi w zakresie doradztwa w sprawach bezpieczeństwa i monitoringu systemów bezpieczeństwa i antywłamaniowych.

(111) **243138** (220) 2008 05 20 (210) 341133
 (151) 2010 06 17 (441) 2008 09 01
 (732) Alpa Dystrybucja Janusz Kurek, Tarnowiec, PL.
 (540) BALSAM AVILIN

(510), (511) **03** kosmetyki, olejki eteryczne, kremy, żele, emulsje, mleczka, **05** środki sanitarne do celów medycznych, plastry, materiały opatrunkowe, opatrunki różnego rodzaju, środki odkażające, **31** produkty ogrodnicze, leśne, rolnicze zawarte w tej klasie.

(111) **243139** (220) 2008 08 12 (210) 344789
 (151) 2010 01 27 (441) 2008 11 24
 (732) Tadeusz Belerski, Warszawa, PL.

(540)



Kolor znaku: żółty, zielony
 (531) 26.11.1, 27.5.1, 29.1.12
 (510), (511) **16** czasopismo.

(111) **243140** (220) 2009 02 06 (210) 351724
 (151) 2010 06 21 (441) 2009 05 11

(732) Alpa Dystrybucja-Janusz Kurek, Tarnowiec, PL.
 (540) Francovka premium

(510), (511) **03** kosmetyki, olejki eteryczne, kremy, żele, emulsje, mleczka, **05** produkty farmaceutyczne, produkty lecznicze, wyroby medyczne zawarte w klasie 5, **29** mięso, ryby, drób, dziczyzna, ekstrakty mięsne, konserwowane, suszone i gotowane owoce i warzywa, galaretki, dżemy, kompoty, jaja, mleko, produkty mleczne, oleje i tłuszcze jadalne, **30** mąka i produkty zbożowe, chleb, wyroby cukiernicze i słodczyce, sosy (przyprawy), przyprawy, lód, **31** produkty rolne, ogrodnicze, leśne oraz ziarna nie ujęte w innych klasach, nasiona, rośliny i kwiaty naturalne, **32** wody mineralne i gazowane oraz inne napoje bezalkoholowe, napoje owocowe i soki owocowe, syropy i inne preparaty do produkcji napojów.

(111) **243141** (220) 2009 02 09 (210) 351827
 (151) 2010 03 30 (441) 2009 05 25

(732) TNIJ TANIO.PL Z. Szychowski Spółka Jawna, Kościerzyna, PL.
 (540)



Kolor znaku: granatowy i odcienie, biały, czarny
 (531) 1.13.5, 1.13.10, 26.1.1, 26.15.1, 27.5.1, 29.1.13
 (510), (511) **08** piły.

(111) **243142** (220) 2009 03 02 (210) 352761
 (151) 2010 06 02 (441) 2009 06 08

(732) Fabryka Mebli RYŚ Spółka z ograniczoną odpowiedzialnością, Krzywaczka, PL.

(540)



Kolor znaku: zielony, biały, czarny
 (531) 25.7.20, 26.4.4, 26.4.6, 27.5.1, 29.1.13
 (510), (511) **19** okleina meblowa, płyty fornirowane, obrzeża naturalne i modyfikowane, drewno, foszty, **20** fronty meblowe, niemetalowe elementy mebli, **40** obróbka drewna, docinanie, docinanie płyt, fornirowanie płyt, fornirowanie pod wymiar.

(111) **243143** (220) 2009 03 02 (210) 352796
 (151) 2010 04 09 (441) 2009 06 08

(732) LA RIVE Spółka Akcyjna, Grudziądz, PL.

(540)



Kolor znaku: różowy i jego odcienie, fioletoowy i jego odcienie, bordowy

(531) 19.3.3, 26.11.8, 26.15.11, 27.5.1, 29.1.13

(510), (511) **03** wyroby perfumeryjne, perfumy, wody perfumowane, wody toaletowe, wody kolońskie, płyny po goleniu, antyperspiranty, dezodoranty, mydła, mydła w płynie, esencje eteryczne, olejki eteryczne, kosmetyki, zestawy kosmetyków, kremy kosmetyczne, lakiery do paznokci, preparaty do makijażu, mleczko kosmetyczne, toniki kosmetyczne, preparaty do demakijażu, piżmo (perfumeria), pomadki do ust, puder do makijażu, sole kąpielowe do celów innych niż lecznicze, płyny do kąpieli innych niż lecznicze, wody zapachowe.

(111) **243144** (220) 2009 03 09 (210) 353114
 (151) 2010 05 10 (441) 2009 06 22

(732) Sagra Technology Spółka z ograniczoną odpowiedzialnością, Szczecin, PL.

(540)



Kolor znaku: niebieski, czarny

(531) 16.1.1, 16.1.6, 26.1.1, 26.1.18, 27.5.1, 29.1.12

(510), (511) **09** programy komputerowe [software ładowalny], **35** outsourcing [doradztwo handlowe], **42** wypożyczanie oprogramowania komputerowego.

(111) **243145** (220) 2009 03 13 (210) 353357
 (151) 2010 06 17 (441) 2009 06 22

(732) JET LINE Spółka z ograniczoną odpowiedzialnością Spółka Komandytowa, Warszawa, PL.

(540) JetBike

(510), (511) **12** pojazdy i przyczepy do pojazdów-z konstrukcjami reklamowymi, **16** plakaty, ulotki, broszury, katalogi, materiały drukowane, **35** usługi reklamowe na rzecz osób trzecich, usługi marketingowe na rzecz osób trzecich, usługi na rzecz osób trzecich w zakresie zarządzania nie ujęte w innych klasach.

(111) **243146** (220) 2009 03 24 (210) 353722
 (151) 2010 06 09 (441) 2009 07 06

(732) COUNTER SYSTEM Sp. z o.o., Piaseczno, PL.

(540)

N I E S Z U K A J . P L

Kolor znaku: biały, szary

(531) 27.5.1, 29.1.12

(510), (511) **09** programy komputerowe, komputerowe bazy danych, CPU jako procesory, czytniki kodów kreskowych i znaków optycznych, nośniki magnetyczne, dyski magnetyczne, dyski do rejestracji

dźwięku, dyski kompaktowe, dyski obliczeniowe, dyski optyczne, urządzenia do transmisji dźwięku, pamięci komputerowe, sterujące programy komputerowe, komputerowe urządzenia peryferyjne, pamięci komputerowe, aparatura do rejestracji dźwięku, karty inteligentne, zapisane magnetyczne nośniki danych, audio i video, publikacje elektroniczne jako moduły ładowalne, **16** książki, broszury, gazety, czasopisma, podręczniki, magazyny, komiksy, albumy, reklamówki, plakaty, foldery, kalendarze, przewodniki, czcionki, atlasy, mapy, mapy geograficzne, biuletyny, mapy, druki, karty muzyczne, wydawnictwa muzyczne, afisze, plakaty, fotografie, nalepki, naklejki, artykuły piśmienne, **35** wyszukiwanie informacji w plikach komputerowych dla osób trzecich, pozyskiwanie danych do komputerowych baz danych, systematyzacja komputerowych baz danych, komputerowe zarządzanie plikami, zarządzanie zbiorami informatycznymi, wyszukiwanie w komputerowych bazach danych, sortowanie danych w bazach komputerowych, pozyskiwanie informacji o działalności gospodarczej, usługi agencji reklamowych, rozpowszechnianie ogłoszeń reklamowych, rozpowszechnianie materiałów reklamowych w postaci ulotek, prospektów, druków, próbek, reklama za pośrednictwem sieci komputerowej, internetowe usługi reklamowe. publikowanie tekstów sponsorowanych, prezentowanie produktów w mediach dla celów sprzedaży detalicznej, promocja sprzedaży dla osób trzecich, prowadzenia sklepu lub hurtowni, w tym poprzez internet, w zakresie: sprzętu komputerowego, sprzętu elektronicznego, programów komputerowych, telefoniczne udzielanie informacji dla nieobecnych abonentów, **38** przysyłanie informacji tekstowych i obrazowych za pośrednictwem terminali komputerowych i sieci internetowej, internetowy serwis informacyjny, usługi poczty elektronicznej, przysyłanie informacji, połączenie ze światową siecią komputerową za pośrednictwem telekomunikacji, przysyłanie informacji tekstowej i obrazowej przy pomocy komputera, telefonia komórkowa, przydzielanie dostępu do światowej sieci komputerowej, usługi łączności za pomocą telefonów, transmisja programów telewizyjnych, udostępnianie internetu dla forum dyskusyjnego, łączność poprzez terminale komputerowe, przydzielanie dostępu do baz danych, **42** rejestracja domen internetowych, tworzenie i utrzymywanie stron internetowych dla osób trzecich, administrowanie stronami internetowymi, doradztwo w zakresie sprzętu komputerowego i oprogramowania, usługi programowania komputerowego, administrowanie sieciami stronami komputerowymi, analizy systemów komputerowych, doradztwo w sprawach sprzętu komputerowego, instalacje oprogramowania komputerowego, komputerowe zarządzanie plikami, aktualizacja oprogramowania komputerowego, powielanie oprogramowania komputerowego, programowanie, odzyskiwanie danych komputerowych, zamieszczanie różnorodnych ogłoszeń w Internecie, oprogramowanie komputerowe, konserwacja oprogramowania komputerowego, instalacja oprogramowania komputerowego, projektowanie oprogramowania komputerowego, projektowanie systemów komputerowych, usługi komputerowe w zakresie ochrony antywirusowej, usługi związane z projektowaniem graficznym, **45** doradztwo w zakresie własności intelektualnej, zarządzanie prawami autorskimi, licencjonowanie programów komputerowych, rejestrowanie nazw domen.

(111) **243147** (220) 2009 03 27 (210) 353940
 (151) 2010 05 04 (441) 2009 07 06
 (732) GEMINI REAL ESTATE MANAGEMENT
 Spółka z ograniczoną odpowiedzialnością, Kraków, PL.
 (540)



Gemini Real Estate
 Management
 Real Estate Solutions

Kolor znaku: niebieski, biały, stalowy
 (531) 7.1.8, 7.1.24, 7.1.25, 26.15.11, 27.5.1, 29.1.12
 (510), (511) **35** badanie rynku, opinie (sondaże rynku), wynajmowanie powierzchni na cele reklamowe, przygotowywanie

i rozpowszechnianie materiałów reklamowych, uaktualnianie, publikowanie i rozlepianie materiałów reklamowych, reklamy korespondencyjne, prasowe, radio-telewizyjne, reklamy za pośrednictwem sieci komputerowej, publikowanie tekstów reklamowych, dekoracja wystaw sklepowych, zarządzanie działalnością gospodarczą, handlową, pomoc przy zarządzaniu przedsiębiorstwami handlowymi, doradztwo w sprawach zarządzania i prowadzenia działalności gospodarczej, informacja handlowa, promocja sprzedaży, organizowanie wystaw w celach handlowych lub reklamowych, zgrupowanie na rzecz osób trzecich towarów pozwalające nabywcy wygodnie je oglądać i kupować w sklepie i hurtowni z artykułami z branży spożywczej, napojów alkoholowych i bezalkoholowych, owoców i warzyw, mięsa i wyrobów z mięsa, ryb, skorupiaków i mięczaków, pieczywa, ciast i wyrobów ciastkarskich, wyrobów tytoniowych, artykułów dla palaczy, wyrobów farmaceutycznych, medycznych i ortopedycznych, chemii gospodarczej, wyrobów kosmetycznych i artykułów toaletowych, zmechanizowanego sprzętu gospodarstwa domowego i sprzętu radio-telewizyjnego, artykułów wyposażenia wnętrz w tym mebli i dywanów, sprzętu oświetleniowego, artykułów zegarmistrzowskich, artykułów odzieżowych, obuwniczych, pasmanteryjnych, tekstylnych, farb i lakierów, szkła i ceramiki, drobnych wyrobów metalowych, artykułów i sprzętu sportowego, książek i czasopism, płyt muzycznych i audiowizualnych, zabawek i gier, sprzętu komputerowego i telekomunikacyjnego, **36** prowadzenie agencji pośrednictwa w handlu nieruchomościami, usługi w zakresie likwidacji przedsiębiorstw, dzierżawa majątku nieruchomego, zarządzanie majątkiem nieruchomym, administrowanie majątkiem nieruchomym, wycena nieruchomości, wynajmowanie mieszkań i pomieszczeń biurowych, sporządzanie umów najmu, **37** budowa i wykańczanie obiektów budowlanych, naprawa i rozbiórka obiektów budowlanych, budynków mieszkaniowych, pawilonów i sklepów targowych, magazynów, budownictwo przemysłowe, informacja budowlana, nadzór budowlany, wynajem sprzętu budowlanego, czyszczenie budynków od wewnątrz i od zewnątrz, izolowanie budynków, uszczelnianie budynków, usługi dekararskie, malarskie, posadzkarskie, instalacyjne w zakresie instalacji elektrycznych, gazowych, wodno-kanalizacyjnych, klimatyzacyjnych i ciepłych, **39** przewożenie osób, transport samochodowy, transport pasażerski, wynajmowanie pojazdów, transport ładowy, magazynowanie towarów, spedycja, **42** usługi w zakresie projektowania architektonicznego, projektowanie i dekoracja wnętrz, doradztwo budowlane, projektowanie budynków.

(111) **243148** (220) 2009 03 30 (210) 354035
 (151) 2010 06 02 (441) 2009 07 06
 (732) BON DODO POLSKA Spółka z ograniczoną
 odpowiedzialnością, Warszawa, PL.

(540) bondodo
 (510), (511) **20** meble, w szczególności do pokoi dziecięcych, cho-
 dziki dla dzieci, dziecięce dekoracje przestawne, łóżeczka dla małych
 dzieci i niemowląt, wysokie krzesła dla dzieci, kojce dla dzieci, maty
 do kojców dziecięcych, kołyski, materace do łóżeczek dziecięcych,
 poduszki dla dzieci, kołderki (bez poszewki) dla dzieci, śpiworok
 dziecięcy, kołdry (bez poszewki), **24** dziecięca bielizna pościelowa,
 poszewki na poduszki, poszewki na kołdry, prześcieradła pościelowe,
 firanki i zasłony z materiałów tekstylnych, narzuty na łóżka, pokrowce
 ochronne na meble, pokrowce na materace dziecięce, ręczniki, kocy-
 ki dla dzieci, **25** wyprawki dziecięce (ubranka), śpioszki dziecięce,
 bielizna dziecięca, majtki dziecięce, tekstylne pieluszki dla dzieci,
 ubranka dziecięce, czapki dla dzieci, obuwy dziecięce, fartuchy ochronne
 na odzież, szlafroki, piżamy, śliniaki niepapierowe, **28** zabawki dla
 dzieci, domki dla lalek, piłki do gry, grzechotki, klocki do zabawy dla
 dzieci, konie na biegunach, kukielki dla dzieci, lalki, ubranka dla la-
 lek, łóżeczka dla lalek, misie pluszowe, pluszowe zabawki dla dzieci,
35 usługi sprzedaży mebli, zabawek, pościeli, ubrań, firanek, zasłon,
 tekstyliów oraz artykułów dziecięcych, promocja sprzedaży, reklama,
 reklama za pośrednictwem internetu.

(111) **243149** (220) 2009 03 30 (210) 354036
 (151) 2010 06 02 (441) 2009 07 06
 (732) BON DODO POLSKA Spółka z ograniczoną
 odpowiedzialnością, Warszawa, PL.

(540)



Kolor znaku: jasnoniebieski, żółty

(531) 1.7.6, 1.7.20, 26.1.13, 26.2.7, 27.5.1, 29.1.12

(510), (511) **20** meble, w szczególności do pokoi dziecięcych, chodziki dla dzieci, dziecięce dekoracje przestawne, łóżeczka dla małych dzieci i niemowląt, wysokie krzesła dla dzieci, kojce dla dzieci, maty do kojców dziecięcych, kołyski, materace do łóżeczek dziecięcych, poduszki dla dzieci, kołderki (bez poszewki) dla dzieci, śpiworki dziecięce, kołdry (bez poszewki), **24** dziecięca bielizna pościelowa, poszewki na poduszki, poszewki na kołdry, prześcieradła pościelowe, firanki i zasłony z materiałów tekstylnych, narzuty na łóżka, pokrowce ochronne na meble, pokrowce na materace dziecięce, ręczniki, kocyki dla dzieci, **25** wyprawki dziecięce (ubranka), śpioszki dziecięce, bielizna dziecięca, majtki dziecięce, tekstylne pieluszki dla dzieci, ubranka dziecięce, czapki dla dzieci, obuwie dziecięce, fartuchy ochronne na odzież, szlafroki, piżamy, śliniaki niepapierowe, **28** zabawki dla dzieci, domki dla lalek, piłki do gry, grzechotki, klocki do zabawy dla dzieci, konie na biegunach, kukiełki dla dzieci, lalki, ubranka dla lalek, łóżeczka dla lalek, misie pluszowe, pluszowe zabawki dla dzieci, **35** usługi sprzedaży mebli, zabawek, pościeli, ubrań, firanek, zasłon, tekstyliów oraz artykułów dziecięcych, promocja sprzedaży, reklama, reklama za pośrednictwem internetu.

(111) **243150** (220) 2009 04 14 (210) 354089

(151) 2010 07 20 (441) 2009 07 20

(732) „BIO-KSEL” Spółka z ograniczoną odpowiedzialnością, Grudziądz, PL.

(540) Bio-Ksel Eko

(510), (511) **05** biologiczne preparaty do celów medycznych, chemiczne preparaty do celów medycznych, produkty do celów medycznych, odczynniki chemiczne do celów medycznych.

(111) **243151** (220) 2009 04 08 (210) 354470

(151) 2010 06 15 (441) 2009 07 20

(732) Robert Lewandowski, Warszawa, PL.

(540)

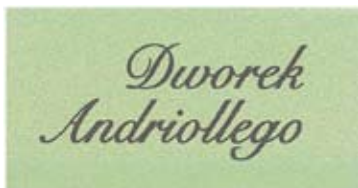

Kolor znaku: brązowy, zielony

(531) 27.5.5, 29.1.12

(510), (511) **30** chipsy zbożowe, chrupki zbożowe, chleb, chleb bezdrożdżowy, ciasta, ozdoby jadalne, ciastka, herbatniki, biszkopty, gofry, wyroby czekoladowe, napoje na bazie czekolady, zaczyn do wypieków, kanapki, lody, makarony, mąka, pochodne mieszanek maki, produkty mączne, mięso w cieście, naleśniki, paszteciki, pieczywo, pierożki ravioli, placki, potrawy na bazie maki, przyprawy, słodycze, spaghetti, suchary, tapioka, pizze, płatki zbożowe, preparaty zbożowe, mrożone pieczywo, mrożone półprodukty żywnościowe na bazie mąki, bułki, miód, musztarda, pierogi, muesli, tortilla, paszteciki, pierogi, potrawy na bazie ciast, ciasta, tarta z nadzieniem z jajek, z sera, z mięsa, z owocami, wyroby cukiernicze, mrożonki, aromaty do żywności, cukierki, wyroby z czekolady, czekolada, kukurydza prażona, lody, desery lodowe, galaretki, marcepan, wyroby cukiernicze na bazie orzechów i na bazie migdałów, zapiekanki, kawa, herbata, herbata mrożona, kakao, napoje na bazie czekolady, na bazie herbaty i na bazie kawy, ketchupy, krakersy, majonezy, ryż, puddingi, sosy, sosy do mięsa, sorbety lodowe, sushi, wafle, **41** nauczanie, edukacja,

muzea, produkcja filmów i programów, reportaże, organizowanie imprez sportowych i rekreacyjnych, publikowanie książek, publikowanie wydawnictw innych niż reklamowe, lunaparki, organizowanie loterii, organizowanie wycieczek, organizowanie obozów wakacyjnych, kina, teatry, obsługa pól golfowych, kortów tenisowych, organizowanie zabaw, balów, spotkań towarzyskich i biznesowych, parki rozrywki, doradztwo zawodowe, organizowanie i obsługa konferencji, seminariów, zjazdów, sympozjów, organizowanie wystaw innych niż dla celów handlowych, kluby nocne rozrywkowe, obozy sportowe, produkcja filmów fabularnych i dokumentalnych oraz programów radiowych i telewizyjnych, produkcja widowisk, spektakli, rozrywka, organizowanie koncertów, widowisk artystycznych, różnych imprez kulturalnych, organizowanie nagrań radiowych, płytowych, organizowanie konkursów, w tym konkursów piękności oraz teleturniejów, organizowanie zawodów sportowych, pisanie scenariuszy, **43** usługi hotelarskie i gastronomiczne, hotele, motele, pensjonaty, bary, bary przekąskowe, kawiarnie, bary szybkiej obsługi, catering, restauracje, bary i restauracje samoobsługowe, stołówki, zajazdy, przygotowywanie dań na zamówienie oraz dostawa potraw na zamówienie, domy turystyczne, wynajmowanie mieszkań na pobyt czasowy, usługi w zakresie rezerwacji miejsc w pensjonatach, usługi w zakresie udostępniania terenu i urządzeń na kempingi.

(111) **243152** (220) 2009 04 10 (210) 354606

(151) 2010 06 22 (441) 2009 07 20

(732) IMP COMFORT Spółka z o.o., Świdnica, PL.

(540) stabotess

(510), (511) **19** grunt stabilizowany, w którego skład wchodzi warstwa geowłókniny oraz warstwa geokraty, której komórki wypełnione są kruszywem i piaskiem.

(111) **243153** (220) 2009 04 11 (210) 354612

(151) 2010 06 22 (441) 2009 07 20

(732) „GALERIA JUBILERSKA” Łukasz Jopek, Bielsko-Biała, PL.

(540)



Kolor znaku: szary, złoty, czarny

(531) 17.2.17, 27.5.1, 29.1.13

(510), (511) **14** biżuteria, **35** zgrupowanie na rzecz osób trzech towarów pozwalające nabywcy wygodnie je oglądać i kupować w sklepie i hurtowni, w tym internetowych, z artykułami z branży wyrobów jubilerskich, biżuterii, zegarów i zegarków, **37** naprawa i konserwacja zegarów, zegarków i biżuterii.

(111) **243154** (220) 2009 04 27 (210) 355163

(151) 2010 06 02 (441) 2009 08 03

(732) BUJNOWICZ KONSORCJUM Marcin Bujnowicz, Tychy, PL.

(540)



Kolor znaku: zielony, biały

(531) 27.5.1, 29.1.12

(510), (511) **09** płyty CD i DVD, nagrania na nośnikach magnetycznych, optycznych i dyskach komputerowych, **38** usługi transmisji programów radiowych i telewizyjnych, przesyłanie informacji za pomocą Internetu, **41** nagrywanie na nośnikach audio i video, usługi w zakresie organizowania konkursów muzycznych, usługi studia nagrań, wypożyczanie nagrań, organizowanie i prowadzenie konferencji i seminariów, nagrywanie programów radiowych i telewizyjnych, informacja o imprezach muzycznych, produkcja filmów, wynajem sal koncertowych, edukacja muzyczna, rezerwacja miejsc na spektakle i koncerty muzyczne, organizacja i realizacja spektakli i koncertów muzycznych.

(111) **243155** (220) 2009 04 28 (210) 355209
 (151) 2010 05 17 (441) 2009 08 03
 (732) Ewa Wołk-Lewanowicz, Warszawa, PL.
 (540)

LEWANOWICZ

(531) 26.11.3, 27.5.1

(510), (511) **14** wyroby jubilerskie: sztuczna biżuteria i biżuteria z metali i kamieni szlachetnych, spinki do mankietów, szpilki do krawatów.

(111) **243156** (220) 2009 05 15 (210) 355906
 (151) 2010 06 28 (441) 2009 08 17
 (732) ZIPP SKUTERY Spółka z ograniczoną odpowiedzialnością, Przasnysz, PL.
 (540) LIMBER

(510), (511) **12** pojazdy jednośladowe, skutery, części zamienne do skuterów, akcesoria do skuterów, pojazdy mechaniczne, kosze przystosowane do jednośladów, motocykle, motorowery, mechanizmy napędowe do pojazdów, przyczepy, przyczepy bagażowe, samochody, silniki do pojazdów, części zamienne do pojazdów mechanicznych i silników, akcesoria do pojazdów zawarte w tej klasie, **35** sprzedaż hurtowa i detaliczna skuterów i części zamiennych do skuterów, sprzedaż hurtowa i detaliczna pojazdów i części zamiennych do pojazdów, sprzedaż hurtowa i detaliczna przez Internet skuterów i części zamiennych do skuterów, sprzedaż przez Internet pojazdów i części zamiennych do pojazdów, badania rynku, doradztwo w zakresie organizacji i zarządzania działalnością gospodarczą, agencje eksport-import, usługi informacji handlowej o pojazdach jednośladowych i innych oraz o częściach zamiennych do pojazdów jednośladowych i innych, analizy kosztów, pokazy towarów w celach handlowych i reklamowych, promocja sprzedaży, reklama, reklama za pośrednictwem sieci komputerowych, Internetu, organizowanie targów i wystaw w celach handlowych i reklamowych, usługi zaopatrywania osób trzecich, doradztwo w zawieraniu transakcji handlowych, **37** usługi w zakresie obsługi i napraw pojazdów mechanicznych, w tym skuterów.

(111) **243157** (220) 2009 05 25 (210) 356240
 (151) 2010 09 06 (441) 2009 08 31
 (732) Mieczysław Kurpisz, Swarzędz, PL.
 (540)



(531) 3.4.1, 3.4.24, 4.2.20

(510), (511) **16** papier, karton, kartki pocztowe i z życzeniami, afisze, plakaty, bloki listowe, bloki do pisania i rysowania, broszury, fotografie, gazety, czasopisma, kalendarze, książki, mapy, notatniki, notesy,

prospekty, publikacje, reprodukcje graficzne, **41** fotoreportaże, publikowanie książek, organizowanie wystaw z dziedziny kultury lub edukacji, komputerowe przygotowanie materiałów do publikacji.

(111) **243158** (220) 2009 05 25 (210) 356241
 (151) 2010 09 06 (441) 2009 08 31
 (732) Mieczysław Kurpisz, Swarzędz, PL.
 (540)



(531) 3.4.1, 3.4.24, 4.2.20, 27.5.1

(510), (511) **16** papier, karton, kartki pocztowe i z życzeniami, afisze, plakaty, bloki listowe, bloki do pisania i rysowania, broszury, fotografie, gazety, czasopisma, kalendarze, książki, mapy, notatniki, notesy, prospekty, publikacje, reprodukcje graficzne, **41** fotoreportaże, publikowanie książek, komputerowe przygotowanie materiałów do publikacji.

(111) **243159** (220) 2009 05 29 (210) 356420
 (151) 2010 07 06 (441) 2009 08 31
 (732) Zakłady Chemiczne „NITRO-CHEM” S.A., Bydgoszcz, PL.
 (540)



Kolor znaku: czerwony, niebieski

(531) 15.1.13, 26.5.1, 29.1.12
 (510), (511) **17** folie z tworzyw sztucznych.

(111) **243160** (220) 2009 06 04 (210) 356733
 (151) 2010 07 19 (441) 2009 09 14
 (732) „4FUN MEDIA” Spółka Akcyjna, Warszawa, PL.
 (540)



Kolor znaku: fioletowy

(531) 27.5.1, 29.1.5

(510), (511) **35** badania rynku, usługi doradcze w zarządzaniu działalnością gospodarczą, rozpowszechnienie ogłoszeń reklamowych, reklama, wynajmowanie przestrzeni reklamowej, reklamy telewizyjne, wynajmowanie nośników reklamowych.

(111) **243161** (220) 2009 07 06 (210) 357845
 (151) 2010 09 07 (441) 2009 10 12
 (732) „STAR FITNESS” Spółka z ograniczoną odpowiedzialnością, Poznań, PL.
 (540)



Kolor znaku: czerwony, ciemnoszary

(531) 26.4.1, 27.5.1, 29.1.12

(510), (511) **41** usługi związane z poprawą kondycji fizycznej, sportem i fitness.

(111) **243162** (220) 2009 07 10 (210) 358094
 (151) 2010 07 20 (441) 2009 10 12
 (732) H2O Paweł Wodziński, Warszawa, PL.
 (540)



Kolor znaku: biały, czerwony, czarny
 (531) 25.7.15, 27.5.1, 29.1.13
 (510), (511) **25** nakrycia głowy, szaliki, rękawiczki, ubrania.

(111) **243163** (220) 2009 07 30 (210) 358897
 (151) 2010 09 14 (441) 2009 11 09
 (732) „POLWET-CENTROWET” Spółka z ograniczoną odpowiedzialnością, Łask, PL.
 (540) POL WET
 (510), (511) **05** leki weterynaryjne; środki dezynfekcyjne, **10** materiały opatrunkowe, narzędzia medyczne, **31** pasze dla zwierząt.

(111) **243164** (220) 2009 08 06 (210) 359090
 (151) 2010 10 22 (441) 2009 11 09
 (732) FOUR GATES Spółka z ograniczoną odpowiedzialnością, Warszawa, PL.
 (540) FABRYKA FINANSÓW
 (510), (511) **35** analizy kosztów; analizy rynkowe; doradztwo specjalistyczne w sprawach działalności gospodarczej; doradztwo w zarządzaniu działalnością gospodarczą; prognozy ekonomiczne, **36** analizy finansowe; informacje bankowe; doradztwo w sprawach finansowych; doradztwo w sprawach ubezpieczeniowych; wycena finansowa w zakresie ubezpieczeń, bankowości, nieruchomości; informacje finansowe; operacje finansowe; usługi finansowe; notowania giełdowe: pośrednictwo giełdowe; informacja o ubezpieczeniach; inwestycje kapitałowe; lokaty kapitału; transfer elektroniczny kapitału; kredyty ratalne; zarządzanie majątkiem; wycena majątku; maklerstwo ubezpieczeniowe; maklerstwo giełdowe; ekspertyzy do celów podatkowych; pośrednictwo ubezpieczeniowe; usługi powiernicze; transakcje finansowe; usługi ubezpieczeniowe.

(111) **243165** (220) 2009 08 14 (210) 359407
 (151) 2010 12 13 (441) 2009 11 23
 (732) „Galeria Stalowa Wola” Spółka z ograniczoną odpowiedzialnością, Stalowa Wola, PL.
 (540)



Kolor znaku: czarny, czerwony
 (531) 3.7.1, 24.9.2, 27.5.1, 29.1.12
 (510), (511) **35** reklama; zarządzanie w działalności handlowej; administrowanie działalności handlowej; prace biurowe.

(111) **243166** (220) 2009 08 21 (210) 359663
 (151) 2010 10 06 (441) 2009 11 23

(732) Laboratorium Kosmetyczne „Joanna” Bogusław Górka, Ryszard Korczak Spółka Jawna, Warszawa, PL.
 (540)

Naturia

(531) 26.13.25, 27.5.1
 (510), (511) **03** kosmetyki do ciała i włosów, w tym środki do kąpieli, mycia i artykuły pielęgnacyjne, kosmetyki upiększające, artykuły perfumeryjne, wata, bibułka i chusteczki do celów kosmetycznych, **05** preparaty do kąpieli leczniczych, preparaty farmaceutyczne przeciw łupieżowi, preparaty farmaceutyczne do włosów.

(111) **243167** (220) 2009 08 21 (210) 359664
 (151) 2010 10 06 (441) 2009 11 23
 (732) Laboratorium Kosmetyczne „Joanna” Bogusław Górka, Ryszard Korczak Spółka Jawna, Warszawa, PL.
 (540)

Joanna
 PROFESSIONAL

(531) 26.11.1, 26.11.13, 27.5.1
 (510), (511) **03** kosmetyki do ciała i włosów, w tym środki do kąpieli, mycia i artykuły pielęgnacyjne, kosmetyki upiększające, artykuły perfumeryjne, wata, bibułka i chusteczki do celów kosmetycznych, **05** preparaty do kąpieli leczniczych, preparaty farmaceutyczne przeciw łupieżowi, preparaty farmaceutyczne do włosów.

(111) **243168** (220) 2009 09 21 (210) 360730
 (151) 2010 10 28 (441) 2010 01 04
 (732) „URGENT” Buty Robocze Rafał Mariusz Szczęsny, Warszawa, PL.
 (540)



(531) 3.5.17, 27.5.1
 (510), (511) **25** odzież, obuwie, nakrycia głowy.

(111) **243169** (220) 2009 10 04 (210) 361239
 (151) 2011 11 03 (441) 2010 01 04
 (732) ARGENTYNA LIMITED BHZ SPÓŁKA CYWILNA GRAZYNA ŻEBROWSKA-BUDERACKY, ARTUR STAWICKI, Warszawa, PL.
 (540) ICE MATE

(510), (511) **32** wody do picia, napoje bezalkoholowe wszelkiego rodzaju i postaci wszelkiego rodzaju, także w postaci instant koncentratów lub instant lub syropów-zawarte w tej klasie, **35** prowadzenie sklepów, hurtowni i punktów sprzedaży towarów z branży towarów wymienionych wyżej.

(111) **243170** (220) 2009 10 12 (210) 361524
 (151) 2010 12 07 (441) 2010 01 18
 (732) Izba Domów Maklerskich, Warszawa, PL.

(540)



Kolor znaku: biały, niebieski

(531) 26.1.1, 27.1.1, 27.5.1, 29.1.12

(510), (511) **41** organizowanie i prowadzenie kursów i szkoleń edukacyjnych oraz usług wydawniczych z zakresu rynku kapitałowego.(111) **243171** (220) 2009 11 13 (210) 362866

(151) 2010 12 15 (441) 2010 02 15

(732) PERSPEKTYWY PRESS Spółka z ograniczoną odpowiedzialnością, Warszawa, PL.

(540)



Kolor znaku: różowy, niebieski, biały

(531) 2.3.15, 15.7.1, 27.5.1, 29.1.13

(510), (511) **09** nagrane komputerowe programy sterujące, programy komputerowe [software ładowalny], **16** albumy, czasopisma, periodyki, gazety, druki, materiały drukowane, kalendarze, fotografie, książki, notatki, notesy, karty pocztowe, prospekty, taśmy lub karty papierowe do zapisu programów komputerowych, **35** badania opinii publicznej, badanie rynku, dystrybucja materiałów reklamowych [próbek druków, prospektów, broszur], pozyskiwanie danych do komputerowych baz danych, systematyzacja komputerowych baz danych, rozpowszechnianie ogłoszeń reklamowych, wynajmowanie powierzchni na cele reklamowe, publikowanie tekstów reklamowych, rozpowszechnianie ogłoszeń reklamowych, reklamy prasowe, radiowe i telewizyjne, rozpowszechnianie materiałów reklamowych [próbek, druków, prospektów, broszur], organizowanie targów w celach handlowych lub reklamowych, **41** edukacja, informacje o edukacji, organizowanie i obsługa konferencji, organizowanie i obsługa kongresów, organizowanie konkursów edukacyjnych lub rozrywkowych, publikowanie książek, nauczanie, nauczanie korespondencyjne, organizowanie i prowadzenie sympozjów, organizowanie i prowadzenie zjazdów, produkcja filmów, publikacja elektroniczna on-line książek i periodyków, organizowanie i prowadzenie seminariów, usługi impresariów przy organizowaniu spektakli, publikowanie tekstów innych niż teksty reklamowe.

(111) **243172** (220) 2009 11 18 (210) 363040

(151) 2011 11 09 (441) 2010 03 01

(732) SAGE Spółka z ograniczoną odpowiedzialnością, Warszawa, PL.

(540)

Forte Pakiet Plus

(531) 27.5.1

(510), (511) **09** systemy informatyczne do zarządzania firmą, programy komputerowe do zarządzania i prowadzenia firmy, oprogramowanie komputerowe umożliwiające wejście do systemów Internetu, programy komputerowe stosowane w Internecie; oprogramowanie komputerowe dla księgowości, finansów, dla administrowania i zarządzania działalnością gospodarczą; sprzęt komputerowy i informatyczny, komputery, notesy komputerowe, urządzenia i sprzęt do systemu połączeń informatycznych i internetowych, peryferyjne urządzenia komputerowe, akcesoria do komputerów, magnetyczne nośniki da-

nych, płyty, dyski z nagraniami, programy komputerowe wydane jako publikacje elektroniczne on-line, **16** wydawnictwa, programy komputerowe opisane w formie książkowej; instrukcje, podręczniki dla użytkowników programów komputerowych; druki, formularze, **35** usługi doradcze, informacyjne i konsultingowe w zakresie szeroko rozumianej działalności gospodarczej; doradztwo w zakresie doboru personelu, rekrutacji personelu, zarządzania personelem; usługi z zakresu księgowości; usługi audytorskie, **41** usługi dotyczące organizowania i prowadzenia szkoleń i kursów w zakresie użytkowania programów komputerowych; publikowanie tekstów dotyczących obsługi programów komputerowych, w tym również jako publikacje elektroniczne on-line, **42** usługi doradcze, informacyjne i konsultingowe w zakresie programowania i oprogramowania komputerowego i internetowego; projektowanie i opracowywanie programów komputerowych i internetowych, projektowanie oprogramowania komputerowego i internetowego, projektowanie systemów komputerowych; projektowanie rozwiązań informatycznych dla firm; instalacje oprogramowania komputerowego, konserwacja oprogramowania komputerowego, usługi pomocy technicznej dla użytkowników oprogramowania komputerowego; usługi serwisowe dotyczące instalowania programów komputerowych i nadzorowaniem funkcjonowania zainstalowanych systemów komputerowych; aktualizacja oprogramowania komputerowego; odzyskiwanie danych komputerowych; powielanie oprogramowania komputerowego, wypożyczanie oprogramowania komputerowego; przetwarzanie danych przy pomocy techniki komputerowej; wypożyczanie urządzeń i sprzętu informatycznego, wypożyczanie oprogramowania komputerowego i informatycznego; analizy systemów komputerowych.

(111) **243173** (220) 2010 01 07 (210) 364803

(151) 2011 05 10 (441) 2010 04 12

(732) ZAGŁĘBIE Spółka Akcyjna, Sosnowiec, PL.

(540)



Kolor znaku: czarny, czerwony, zielony, biały, żółty

(531) 26.3.7, 26.3.23, 26.11.3, 26.13.25, 27.5.1, 29.1.15

(510), (511) **09** okulary przeciwsłoneczne, **14** breloczki, ozdoby będące biżuterią, zegarki, stopery, **25** odzież, kostiumy kąpielowe, koszulki, krawaty, daszki przeciwsłoneczne, obuwie, obuwie sportowe, odzież sportowa, **28** artykuły sportowe i gimnastyczne, piłki do gier, przyrządy gimnastyczne, karty do gry, **35** usługi reklamowe, **41** usługi z zakresu działalności sportowej i rekreacyjnej, takie jak: organizacja zawodów sportowych, organizacja pokazów sportowych, usługi organizowania szkoleń, prowadzenie treningów sportowych.

(111) **243174** (220) 2010 01 25 (210) 365391

(151) 2011 07 06 (441) 2010 05 10

(732) EURO-MONT Adam Trzeciak, Baranów, PL.

(540)



Kolor znaku: ciemnozielony, biały

(531) 26.4.2, 26.7.25, 27.5.1, 29.1.12

(510), (511) **35** sprzedaż hurtowa i detaliczna na rzecz osób trzecich produktów: komputerów, sprzętu telekomunikacyjnego, mebli, materiałów budowlanych, reklama, reklama radiowa, telewizyjna i za pośrednictwem sieci komputerowej oferowanych towarów i świadczonych usług, **37** usługi związane z wykonywaniem bu-

dynków, usługi specjalistyczne w zakresie budownictwa obejmujące murowanie, tynkowanie, malowanie, tapetowanie, dekarstwo, instalatorstwo wodno-kanalizacyjne i ogrzewcze, usługi związane z montażem rusztowań, montażem konstrukcji stalowych, naprawą i konserwacją budynków, izolowaniem budynków, usługi związane z naprawą i konserwacją maszyn i urządzeń, usługi związane z instalowaniem i montażem maszyn i urządzeń przemysłowych oraz ich wyposażenia, montaż hal i urządzeń do hodowli drobiu, montaż stolarki budowlanej, wynajmowanie maszyn i urządzeń oraz sprzętu budowlanego, prowadzenie nadzoru budowlanego, **42** opracowanie projektów technicznych związanych ze świadczonymi usługami.

(111) **243175** (220) 2010 03 08 (210) 367420
 (151) 2011 07 05 (441) 2010 06 21
 (732) KM MAGNUM Gogłóża, Gaca Spółka Jawna, Lublin, PL.
 (540)



Kolor znaku: niebieski, granatowy, biały
 (531) 2.1.23, 2.1.25, 26.1.2, 27.5.1, 29.1.13
 (510), (511) **41** informacja o rekreacji, organizowanie konkursów piękności, organizowanie konkursów w zakresie edukacji lub rozrywki, usługi klubów zdrowia, kultura fizyczna, organizowanie obozów sportowych, organizowanie zawodów sportowych, rozrywka, wypożyczanie sprzętu sportowego, usługi związane z organizacją wypożyczynki, **44** fizykoterapia, opieka zdrowotna, usługi medyczne w zakresie profilaktyki nadwagi i otyłości, porady psychologiczne, usługi salonów piękności.

(111) **243176** (220) 2010 04 02 (210) 368717
 (151) 2011 11 08 (441) 2010 07 05
 (732) SUN-FARM Spółka z ograniczoną odpowiedzialnością, Człkówka, PL.
 (540)

AlerTon

(531) 27.5.1
 (510), (511) **05** produkty farmaceutyczne.

(111) **243177** (220) 2010 04 06 (210) 368745
 (151) 2011 08 26 (441) 2010 07 19
 (732) DialCom24 Spółka z ograniczoną odpowiedzialnością, Poznań, PL.
 (540)



Kolor znaku: szary, czerwony
 (531) 26.2.7, 27.5.1, 27.7.1, 29.1.12
 (510), (511) **36** usługi pośrednictwa pieniężnego i finansowego: przelewy elektroniczne, przekazy pieniężne, płatności kartami płatniczymi, płatności mobilne i zdalne oraz inne płatności realizowane w sieci Internet oraz za pomocą terminali elektronicznych, usługi bankowości, usługi bankowości elektronicznej, prowadzenie centrum akceptacji i rozliczeń.

(111) **243178** (220) 2010 04 16 (210) 369208
 (151) 2011 08 23 (441) 2010 07 19

(732) habibi Amin Omer, Warszawa, PL.
 (540)



Kolor znaku: czerwony, czarny, biały
 (531) 2.9.4, 2.9.12, 2.9.25, 9.7.5, 9.7.25, 27.5.1, 29.1.13
 (510), (511) **30** chałwa, chleb, chutney ostry, gęsty sos, ciasta, curry, cykorja, cynamon, napoje na bazie czekolady, czekolada, gałka muszkatołowa, gofry, goździki jako przyprawa, herbata, imbir, kakao, kanapki, kawa, keczup sos, kurkuma do żywności, kasza kuskus, majonezy, makarony, melasa, sosy do mięsa, miód, musztarda, naleśniki, ocet, pieprz, pizze, placki, potrawy na bazie mąki, przyprawy, przyprawy korzenne, puddingi, sosy do sałatek, słodczyce, przyprawy do sosów, sosy pomidorowe, szafran, sałatka z kuskus tabule, tortille, przekąski ze zbóż, ziele angielskie, **35** usługi w zakresie sprzedaży hurtowej i detalicznej artykułów spożywczych, mięsa oraz artykułów przemysłowych, usługi doradztwa w zakresie organizowania, prowadzenia i zarządzania działalnością gospodarczą, usługi doradztwa w zakresie zarządzania personelem, usługi w zakresie prenumeraty gazet, usługi agencji importowo-eksportowych, **43** usługi w zakresie barów szybkiej obsługi, usługi w zakresie kafeterii, kawiarni, restauracji, restauracji samoobsługowych, usługi w zakresie obsługi gastronomicznej z własnym zapleczem, produktami i transportem, usługi w zakresie stołówek, usługi barowe.

(111) **243179** (220) 2010 05 14 (210) 370311
 (151) 2011 07 26 (441) 2010 08 16
 (732) KULCZYK HOLDING Spółka Akcyjna, Warszawa, PL.
 (540) LOGISTIC PORT BRANIEWO Chemikals
 (510), (511) **39** transport, przeładunek, pakowanie i składowanie towarów.

(111) **243180** (220) 2010 05 17 (210) 370434
 (151) 2011 12 09 (441) 2010 08 30
 (732) Przedsiębiorstwo Projektowo-Usługowe EKO-TECH Spółka Jawna Arnold Mierzwa, Wojciech Kurpaski, Wrocław, PL.
 (540)



Kolor znaku: brązowy
 (531) 23.1.5, 23.1.7, 24.15.1, 26.1.2, 27.5.1, 29.1.7
 (510), (511) **19** płytki ceramiczne, płytki niemetalowe dla budownictwa, płytki podłogowe niemetalowe.

(111) **243181** (220) 2010 05 28 (210) 370973
 (151) 2011 08 12 (441) 2010 08 30
 (732) POLKOMTEL Spółka Akcyjna, Warszawa, PL.
 (540)

simplus

(531) 27.5.1
 (510), (511) **09** aparaty, przewody i słuchawki telefoniczne; automaty sprzedające i mechanizmy do urządzeń uruchamianych przez wrzucenie monety lub żetonu; kasy rejestrujące; komputery i sprzęt przetwarzający dane; magnetyczne nośniki danych; maszyny liczące, płyty (dyski) z nagraniami; urządzenia do gaszenia ognia; urządzenia do na-

grywania, transmisji, reprodukcji danych, dźwięku lub obrazu; urządzenia i przyrządy naukowe, żeglarskie, geodezyjne, elektryczne, kinematograficzne, optyczne, wagowe, pomiarowe, sygnalizacyjne, kontrolne, do ratowania życia, do celów dydaktycznych, **35** usługi polegające na: rejestrowaniu, sporządzeniu odpisów, składzie, kompilacji, transmisji, transkrypcji, systematyzacji pisemnych informacji (komunikatów) oraz rejestrowaniu a także wykorzystaniu lub kompilacji danych matematycznych lub statystycznych oraz zarządzaniu zbiorami informatycznymi; usługi w zakresie: reklamy, badania rynku, telefonicznego udzielania informacji, organizacji wystaw lub targów handlowych, pośrednictwa w zawieraniu umów kupna-sprzedaży na usługi telekomunikacyjne poprzez telefon i Internet; informacja o działalności gospodarczej, handlu, reklamie, promocji, lokalizacji obiektów, agencje informacji handlowej; obsługa klientów przy wykorzystaniu sieci Internet w zakresie przekazywania informacji o usługach reklamowych; zgrupowanie na rzecz osób trzecich towarów związanych ze świadczeniem usług telekomunikacyjnych, internetowych i elektronicznych, takich jak: aparaty i przyrządy łącznościowe i telekomunikacyjne, elektryczne i elektroniczne aparaty i przyrządy, wszystkie do przetwarzania, rejestracji, magazynowania, transmisji, wyszukiwania lub odbioru danych, aparaty do nagrywania, transmisji lub reprodukcji dźwięku, obrazu lub zakodowanych danych, aparaty telewizyjne, hologramy, komputery, programowane układy elektroniczne do przenoszenia danych, programy komputerowe, oprogramowanie komputerowe, dyski, taśmy i drutowe pamięci magnetyczne wszystkie będące magnetycznymi nośnikami danych, karty magnetyczne czyste i z zapisem, oprogramowanie komputerowe dostarczane z Internetu, publikacje elektroniczne (ściągalne) dostarczane w trybie on-line z komputerowej bazy danych lub z Internetu, oprogramowanie komputerowe i urządzenia telekomunikacyjne (w tym modemy) umożliwiające połączenie z bazami danych i z Internetem, oprogramowanie komputerowe umożliwiające wyszukiwanie danych, moduły ładowalne z muzyką w formie cyfrowej (ściągalne) dostarczane z komputerowej bazy danych lub z Internetu, moduły ładowalne z muzyką w formie cyfrowej dostarczane z plików MP3, odtwarzacze plików MP3, nadajniki i odbiorniki satelitarne, przewody drutowe elektryczne i kable elektryczne, aparaty i przyrządy przywoławcze, radiowe aparaty i przyrządy przywoławcze oraz aparaty i przyrządy radiotelefoniczne, telefony, telefony przenośne i słuchawki telefoniczne, akcesoria do telefonów i słuchawek telefonicznych, adaptery do telefonów, urządzenia do ładowania akumulatorów telefonicznych, telefoniczne zestawy głośnomówiące na biurko lub stosowane w samochodach, widełki do samochodowych słuchawek telefonicznych, torby i futerały przystosowane szczególnie do przechowywania i przenoszenia mobilnych urządzeń elektronicznych oraz wyposażenia i akcesoriów elektronicznych, skomputeryzowane organizery osobiste, anteny, baterie, mikroprocesory, klawiatury, modemy, elektroniczne globalne systemy określania położenia, elektroniczne aparaty i przyrządy nawigacyjne i określające położenie, aparaty i przyrządy do monitorowania (inne niż do monitorowania in-vivo), aparaty radiowe, elektryczne aparaty i przyrządy sterujące, testujące (inne niż do testowania in-vivo), sygnalizacyjne, kontrolne i do celów dydaktycznych, aparaty i przyrządy optyczne i elektrooptyczne, filmy wideo, elektryczne i elektroniczne akcesoria i sprzęt peryferyjny zaprojektowany i przystosowany do używania z komputerami, urządzeniami audiowizualnymi oraz sprzętem i aparatami do gier elektronicznych, części i osprzęt do wszystkich wyżej wymienionych towarów, apaszki jedwabne, antystresery, baloniki, bandanki, banery, bezrękawniki, bloczki karteczek samoprzylepnych, bluzy, bombki, breloczki, chorągiewki, clipboardy, czapki, daszki, długopisy, elektroniczne urządzenia do tłumaczeń językowych, elektroniczne urządzenia ze słownikiem, etui skórzane na długopisy, etui skórzane na wizytówki, flagi, galanteria odzieżowa damska i męska, galanteria skórzana, galanteria papierowa, joja, kalendarze, kalkulatory, kapelusze, karafki, konstrukcje dmuchane i balony, kosmetyczki, kosmetyki, koszulki polo, krawaty, krzeselka, kubki, kurtki, latawce, linijki, maskotki, materiały biurowe i szkolne, medale, pudełka, naklejki i nalepki, notesy, obrusy, ołówki, opakowania na napoje, organizery, otwieracze do butelek, pałeczki chińskie, papiery pakowe, parasole, parasolki, parawany, para jedwabne, piłki, piórniki, plecaki, plotki, podkładki pod kubki, kieliszki i szklanki, podkładki pod mysz, pompki, portfele, postery, potykacze, radioodbiorniki, rękawiczki, ręczniki, sakwy rowerowe, sakwy podróżne, samochodowe osłony przeciwsłoneczne, siatki, skrobaczki do szyb, słodczyce, standy, stroje dla personelu, szale, szaliki, świece, tablice, teczki skórzane, terkotki, termosy, torciki, trąbki, t-shirty, wizytowniki, wody perfumowane i perfumy, worki

żeglarskie, wyroby ze szkła i porcelany, zabawki, zegary ściennie, zegarki, znaczki z logo, pozwalające nabywcy wygodnie oglądać lub zapoznać się z opisem oraz kupować te towary, w szczególności: z katalogu różnych artykułów, za pośrednictwem usługi elektronicznej, na stronie internetowej oraz usługi pośrednictwa w powyższym zakresie; usługa polegająca na prezentacji ofert usług internetowych w zakresie reklamy, usług doradczych w zakresie organizowania i prowadzenia działalności gospodarczej, **36** usługi w zakresie: pośrednictwa w zawieraniu umów ubezpieczeniowych poprzez telefon i Internet, sprawdzania stanu konta poprzez telefon i Internet; usługi polegające na umożliwieniu osobom trzecim: zawierania umów ubezpieczeniowych, umów kredytowych, umów bankowych oraz otwierania rachunków bankowych, dokonywania operacji bankowych, dostępu do konta bankowego; obsługa klientów przy wykorzystaniu sieci Internet w zakresie przekazywania informacji o usługach finansowych, ubezpieczeniowych, bankowych; usługa polegająca na prezentacji ofert usług finansowych, usług ubezpieczeniowych, usług internetowych w zakresie finansów i ubezpieczeń, usług doradczych w sprawach finansowych i ubezpieczeniowych; informacje finansowe i o usługach finansowych, informacja o ubezpieczeniach, **38** usługi telekomunikacyjne; usługi telekomunikacyjne on-line polegające na umożliwieniu: zlecenia usług, świadczenia usług, zawierania umów, umów pośrednictwa, umów kupna-sprzedaży, wykonywania umów; usługi w zakresie: rozpowszechniania systemów przekazywania dźwięku i obrazu w łączności radiofonicznej, telegraficznej, telefonicznej, telefonii komórkowej, telefaksowej, w systemie cyfrowym; usługi w zakresie łączności: radiofonicznej, telegraficznej, telefonicznej, telefonii komórkowej i poprzez Internet, telefaksowej, ustalania taryf i opłat, obsługi satelitów i przekazów satelitarnych, organizowania systemów transmisyjnych, przesyłania dźwięku, obrazu i sms-ów; usługi w zakresie: poczty elektronicznej, zleceń przywoławczych z zastosowaniem radia, telefonu lub innych środków komunikacji elektronicznej; usługi w zakresie prowadzenia: stacji radiowych, telewizyjnych oraz transmitowania dźwięku i obrazu; usługi w zakresie zbierania i przekazywania aktualności informacyjnych z wykorzystaniem: multimediiów, urządzeń telekomunikacyjnych; usługi w zakresie wypożyczania telefonów, modemów i innych urządzeń telekomunikacyjnych; informacja o telekomunikacji, usługach telekomunikacyjnych, elektronicznych i internetowych; przesyłanie informacji; gromadzenie i rozpowszechnianie wiadomości poprzez sieci komunikacyjne, w tym sieć telewizyjną, satelitarną i Internet, agencje informacyjne w zakresie wiadomości i aktualności; usługa polegająca na prezentacji ofert usług telekomunikacyjnych, usług łączności elektronicznej oraz usług internetowych w zakresie telekomunikacji; obsługa klientów przy wykorzystaniu sieci Internet w zakresie przekazywania informacji o usługach telekomunikacyjnych; elektroniczny serwis informacji typu on-line polegający na tworzeniu, prowadzeniu baz danych i udostępnianiu informacji z możliwością elektronicznego przyjmowania i przekazywania wiadomości, **41** usługi w zakresie nauczania poprzez telefon, Internet, radio i telewizję; działalność sportowa, informacja o działalności sportowej; obsługa klientów przy wykorzystaniu sieci Internet w zakresie przekazywania informacji o nauczaniu; usługa polegająca na prezentacji ofert usług doradczych w zakresie edukacji i kształcenia; informacja o nauczaniu, kształceniu, rozrywce, działalności sportowej i kulturalnej.

(111) **243182** (220) 2010 06 14 (210) 371523
 (151) 2011 08 11 (441) 2010 09 27
 (732) Henryk Zawiślak, Dziwnówek, PL.
 (540)



Kolor znaku: ciemnoniebieski, biały, złoty, srebrny
 (531) 1.15.5, 11.3.14, 27.5.1, 29.1.14
 (510), (511) **21** naczynia do picia.

(111) **243183** (220) 2010 06 24 (210) 371950
 (151) 2011 08 11 (441) 2010 09 27
 (732) OLIMP LABORATORIES Spółka z ograniczoną odpowiedzialnością, Nagawczyna, PL.
 (540) Profi Mass
 (510), (511) **05** suplementy diety i inna żywność dietetyczna do celów leczniczych, odżywki wzmacniające do celów leczniczych, preparaty parafarmaceutyczne stosowane profilaktycznie i dla rekonwalescentów do celów leczniczych, leki dla ludzi, leki pomocnicze, leki w płynie, maści do celów farmaceutycznych, środki przeciwbólowe, balsamy do celów leczniczych, **29** koncentraty i odżywki wysokobiałkowe wzbogacone witaminami, solami mineralnymi i aminokwasami, produkty mleczne takie jak: mleko, jogurty, kefir, sery, proteiny mleczne, serwatki, napoje mleczne lub z przewagą mleka, **30** koncentraty węglowodanowe i odżywki węglowodanowe i wysokoenergetyczne wzbogacone witaminami i solami mineralnymi.

(111) **243184** (220) 2010 08 03 (210) 373714
 (151) 2011 12 09 (441) 2010 11 08
 (732) Roman Szulc, Żnin, PL.
 (540) AGROMACHINA
 (510), (511) **35** usługi reklamowe, udzielanie informacji o towarach z branży rolniczej za pomocą portalu internetowego, **41** produkcja programów telewizyjnych i radiowych, wydawanie gazety z branży rolniczej, **42** testowanie produktów.

(111) **243185** (220) 2010 09 06 (210) 374973
 (151) 2011 11 22 (441) 2010 12 20
 (732) ITC INTERNATIONAL TRADE CORPORATION Dariusz Ciecierski, Płock, PL.
 (540)



Kolor znaku: niebieski, zielony, czerwony, czarny, biały, żółty, brązowy

(531) 3.2.1, 3.2.3, 27.5.1, 29.1.15
 (510), (511) **12** wózki dziecięce i ich części; wózki dziecięce głębokie; wózki dziecięce spacerowe; akcesoria do wózków dziecięcych w tym budki, pokrycia i pokrowce do wózków dziecięcych; bagażniki; gondole do wózków dziecięcych; krzeselka i foteliki bezpieczeństwa dla dzieci do pojazdów, **18** nosidełka do noszenia dzieci; nosidełka dla niemowląt; parasole; przeciwszczepne i przeciwsłoneczne parasole do wózków dziecięcych, **20** meble, w tym meble dziecięce; chodniki dla dzieci; wysokie krzesła dla dzieci; krzesła dziecięce; kojce dla dzieci; kołyski; łóżeczka dla niemowląt; łóżeczka dziecięce; przewijaki dla dzieci, **28** zabawki.

(111) **243186** (220) 2010 09 13 (210) 375325
 (151) 2011 11 28 (441) 2010 12 20
 (732) WAWEL Spółka Akcyjna, Kraków, PL.
 (540)



Kolor znaku: fioletowy, zielony, biały, żółty, brązowy
 (531) 26.1.1, 26.4.2, 27.5.1, 29.1.15

(510), (511) **30** wyroby cukiernicze, batony, cukierki, cukierki czekoladowe, czekolada, wyroby z kakao, wyroby czekoladowe, wyroby czekoladowe na bazie orzeszków, słodczy, galaretki, wafle, **35** sprzedaż wyrobów cukierniczych, batonów, cukierków, cukierków czekoladowych, czekolady, wyrobów z kakao, wyrobów czekoladowych, wyrobów czekoladowych na bazie orzeszków, słodczy, galaretek, wafli w sklepach, hurtowniach oraz za pośrednictwem Internetu jako sprzedaż on-line; sprzedaż wysyłkowa powyższych towarów, usługi w zakresie promocji towarów, marketing, reklama, reklama internetowa, rozpowszechnianie materiałów reklamowych promujących powyższe towary, organizowanie i współudział w targach, wystawach i pokazach w celach handlowych lub reklamowych.

(111) **243187** (220) 2010 09 16 (210) 375450
 (151) 2011 11 08 (441) 2010 12 20
 (732) Ewa Miłaszewska-Choina, Warszawa, PL.
 (540)

HOJNA

Kolor znaku: szary

(531) 2.1.25, 2.3.25, 27.5.1, 29.1.6

(510), (511) **35** reklama, zarządzanie w działalności handlowej, **36** zarządzanie i administrowanie nieruchomościami, wynajem, pośrednictwo, analizy finansowe, **37** usługi budowlane, naprawy, czyszczenie budynków od wewnątrz.

(111) **243188** (220) 2010 09 17 (210) 375474
 (151) 2011 11 29 (441) 2010 12 20
 (732) PG Energy Spółka z ograniczoną odpowiedzialnością, Warszawa, PL.
 (540)



Kolor znaku: brązowy, czerwony

(531) 1.15.15, 15.1.1, 26.11.1, 27.5.1, 29.1.12

(510), (511) **04** benzyna, paliwo do diesla, paliwa mineralne, oleje silnikowe, olej napędowy, paliwo, **35** zarządzanie w zakresie zamówień handlowych, **37** budowanie i konserwacja rurociągów, budownictwo przemysłowe.

(111) **243189** (220) 2010 09 20 (210) 375526
 (151) 2011 11 14 (441) 2011 01 03
 (732) Firma Handlowo-Usługowa Przemysław Turski, Słupsk, PL.
 (540)



Kolor znaku: biały, niebieski, czerwony

(531) 26.4.2, 26.4.18, 27.5.1, 29.1.13

(510), (511) **41** rozrywka (usługi mające na celu przede wszystkim rozrywkę, zabawę lub rekreację).

(111) **243190** (220) 2010 09 20 (210) 375543
 (151) 2011 11 14 (441) 2011 01 03
 (732) KształoSfera Karolina Pociask, Warszawa, PL.
 (540) KształoSfera
 (510), (511) **44** fizjoterapia, troska o urodę istot ludzkich, usługi medyczne-medycyna estetyczna.

(111) **243191** (220) 2002 01 07 (210) 244955
 (151) 2011 12 07 (441) 2002 07 15

(732) Biuro Miss Polonia Spółka z ograniczoną odpowiedzialnością, Warszawa, PL.
(540)



(531) 24.9, 26.1, 27.5
(510), (511) **03** olejki eteryczne; środki myjące; środki toaletowe; środki sanitarne; dezodoranty; perfumy; wody kolońskie; pasty do zębów; środki do pielęgnacji włosów, **14** biżuteria; kamienie szlachetne; zegary; metale szlachetne i ich stopy w stanie przetworzonym, **16** dzienniki; czasopisma; książki; kalendarze; papeterie; fotografie; opakowania papierowe oraz z tworzywa sztucznego, **25** odzież damska; męska; dziecięca; bielizna osobista; bluzy; bluzki; czapki; koszule; krawaty; peleryny; płaszcze; pończochy; rajstopy; rękawiczki; skarpety; spodnie; suknie; szale; t-shirty; ubrania; kostiumy; obuwie, **35** usługi w zakresie reklamy osób trzecich, prowadzenia interesów osób trzecich, prowadzenia agencji reklamowych; usługi w zakresie reklamy telewizyjnej, reklamy radiowej oraz reklamy kinowej, **41** usługi w zakresie prowadzenia kursów, produkcji filmowej; usługi w zakresie prowadzenia agencji artystycznych, mianowicie usługi artystów teatralnych, agencje wynajmowania modeli do pozowania artystom, organizowanie konkursów piękności, organizowanie konkursów edukacyjnych lub rozrywkowych, usługi w zakresie organizowania pokazów mody, organizowania imprez estradowych, organizowania zawodów i konkursów.

(111) **243192** (220) 2010 09 22 (210) 375657
(151) 2011 11 09 (441) 2011 01 03
(732) STK Spółka Akcyjna, Wrocław, PL.
(540)



Kolor znaku: szary, biały, czarny, pomarańczowy

(531) 18.1.12, 27.5.1, 29.1.14
(510), (511) **37** usługi w zakresie naprawy, konserwacji, remontów i obsługi pojazdów szynowych i taboru kolejowego oraz innych pojazdów, naprawa i konserwacja instrumentów pomiarowych, kontrolnych i nawigacyjnych, usługi w zakresie remontu, konserwacji i obsługi urządzeń sieci trakcyjnej, **39** transport, pakowanie i składowanie towarów; usługi w zakresie transportu kolejowego ładunków i osób, usługi w zakresie wynajmu środków transportu lądowego, w tym pojazdów szynowych i taboru kolejowego, usługi w zakresie rozładunku, przeładunku, magazynowania i przechowywania towarów, usługi spedycyjne, usługi kurierskie i pocztowe, usługi w zakresie informacji o transporcie.

(111) **243193** (220) 2010 10 18 (210) 376613
(151) 2011 12 08 (441) 2011 01 31
(732) BACÓWKA L. Szot Spółka Komandytowa, Rajbrot, PL.
(540) zadek po pańsku

(510), (511) **29** mięso, potrawy na bazie mięsa, drób, dziczyzna, ekstrakty mięsne, ekstrakty konserwowane, suszone i gotowane owoce oraz warzywa, wędliny, zupy, pasztety, flaki, **35** reklamowanie, zgrupowanie na rzecz osób trzecich różnych towarów pozwalające nabywcy wygodnie je oglądać i kupować w hurtowni i sklepie z artykułami spożywczymi.

(111) **243194** (220) 2010 10 18 (210) 376616
(151) 2011 12 08 (441) 2011 01 31

(732) BACÓWKA L. Szot Spółka Komandytowa, Rajbrot, PL.
(540) gazdowski snurek z jelenia
(510), (511) **29** mięso, potrawy na bazie mięsa, drób, dziczyzna, ekstrakty mięsne, ekstrakty konserwowane, suszone i gotowane owoce oraz warzywa, wędliny, zupy, pasztety, flaki, **35** reklamowanie, zgrupowanie na rzecz osób trzecich różnych towarów pozwalające nabywcy wygodnie je oglądać i kupować w hurtowni i sklepie z artykułami spożywczymi.

(111) **243195** (220) 2010 11 03 (210) 377352
(151) 2011 11 29 (441) 2011 02 14

(732) Grupa Żywiec Spółka Akcyjna, Żywiec, PL.
(540) Grand Champion Birofilia

(510), (511) **16** materiały reklamowe i promocyjne z papieru lub z tektury lub w formie materiałów piśmiennych, publikowanie o treści reklamowej i promocyjnej, reklamowe materiały drukowane, plakaty, **20** billboardy reklamowe z winylu, **21** wyroby szklane, porcelanowe i ceramiczne nie ujęte w innych klasach, **25** odzież, nakrycia głowy, włączając daszki przeciwsłoneczne, **32** piwo, **35** organizowanie imprez w celach promocyjnych i handlowych, informacja o imprezach promocyjnych i handlowych, **41** organizowanie imprez rozrywkowych w formie konkursów, zawodów i festynów, imprezy sportowe i kulturalne, informacja o w/w imprezach.

(111) **243196** (220) 2010 11 03 (210) 377354
(151) 2011 11 29 (441) 2011 02 14

(732) Grupa Żywiec Spółka Akcyjna, Żywiec, PL.
(540) Festiwal Birofilia

(510), (511) **16** materiały reklamowe i promocyjne z papieru lub z tektury lub w formie materiałów piśmiennych, publikowanie o treści reklamowej i promocyjnej, reklamowe materiały drukowane, plakaty, **20** billboardy reklamowe z winylu, **21** wyroby szklane, porcelanowe i ceramiczne nie ujęte w innych klasach, **25** odzież, nakrycia głowy, włączając daszki przeciwsłoneczne, **32** piwo, **35** organizowanie imprez w celach promocyjnych i handlowych, informacja o imprezach promocyjnych i handlowych, **41** organizowanie imprez rozrywkowych w formie konkursów, zawodów i festynów, imprezy sportowe i kulturalne, informacja o w/w imprezach.

(111) **243197** (220) 2011 03 24 (210) 383133
(151) 2011 12 21 (441) 2011 07 04

(732) BSK RETURN SPÓŁKA AKCYJNA, Zawiercie, PL.
(540)



Kolor znaku: szary, ciemnoniebieski

(531) 26.1.10, 26.1.12, 27.5.1, 29.1.12
(510), (511) **06** złom stalowy, żeliwny, złom metali kolorowych, blachy gorącowałcowane, zimnowałcowane, nierdzewne, pręty okrągłe zbrojeniowe gładkie, pręty okrągłe żebrowane walcówka metalowa, pręty kwadratowe metalowe, pręty płaskie, kęsy metalowe, kształtowniki gorącowałcowane: ceowniki, teowniki, dwuteowniki, kątowniki równoramienne, kątowniki nierównoramienne-wszystkie metalowe, rury przewodowe bez szwu metalowe, rury precyzyjne kotłowe bez szwu metalowe, stal jakościowa, kształtowniki zimnogięte otwarte i zamknięte wszystkie metalowe, pręty ciągnione metalowe, drut ciągniony metalowy, **35** usługi w zakresie skupu i sprzedaży złomu oraz innych surowców wtórnych, **39** usługi transportu i magazynowania złomu i innych surowców wtórnych, **40** usługi w zakresie złomowania, sortowania i przerobu złomu oraz sortowania, recyklingu i utylizacji innych surowców wtórnych.

(111) **243198** (220) 2011 03 25 (210) 383203
(151) 2011 12 21 (441) 2011 07 04

(732) WTÓRMET-RECYCLING SPÓŁKA Z OGRANICZONĄ ODPOWIEDZIALNOŚCIĄ, Radzionków, PL.

(540)



Kolor znaku: niebieski

(531) 26.1.1, 26.1.12, 26.4.4, 26.11.1, 27.5.1, 29.1.4
 (510), (511) **06** złom stalowy, żeliwny, złom metali kolorowych, **35** usługi w zakresie skupu i sprzedaży złomu oraz innych surowców wtórnych, **39** usługi transportu i magazynowania złomu i innych surowców wtórnych, **40** usługi w zakresie złomowania, sortowania i przerobu złomu oraz sortowania, recyklingu i utylizacji innych surowców wtórnych.

(111) **243199** (220) 2011 04 18 (210) 384276
 (151) 2011 12 21 (441) 2011 08 01
 (732) HUTA ZABRZE SPÓŁKA AKCYJNA, Zabrze, PL.
 (540)



Kolor znaku: czarny, pomarańczowy

(531) 15.7.1, 27.5.1, 29.1.12
 (510), (511) **06** konstrukcje stalowe, odlewy z żeliwa sferoidalnego i stopowego, odlewy ze staliwa węglowego i niskowęglowego, zasuw suwakowo-mechaniczne dla rurociągów gazu wielkopieczowego, **07** urządzenia dźwigowe i transportowe: suwnice specjalistyczne, wozy samojezdne, ciągniki, przenośniki, chwytaki; maszyny i urządzenia koksownicze: wsadnice, wozy przelotowe, wozy zasypowe, wozy gaśnicze, **11** piece elektryczne łukowe, piece grzewcze i do obróbki cieplnej, podzespoły maszyn do ciągłego odlewania stali.

(111) **243200** (220) 2011 04 18 (210) 384303
 (151) 2011 12 21 (441) 2011 08 01
 (732) WALCOWNIE BRUZDOWE BATORY SPÓŁKA Z OGRANICZONĄ ODPOWIEDZIALNOŚCIĄ, Chorzów, PL.
 (540)



Kolor znaku: szary, czarny

(531) 15.7.1, 29.1.12
 (510), (511) **06** pręty okrągłe stalowe, pręty kwadratowe, pręty sześciokątne, pręty płaskie, kęsy kwadratowe, pręty sześciokątne z otworem, pręty trapezowe, pręty skręcane, żerdzie wiertnicze, kotwy gruntowe, **40** obróbka cieplna metali w zakresie hartowania, odpuszczania i normalizacji metali.

(111) **243201** (220) 2010 02 22 (210) 366593
 (151) 2011 12 28 (441) 2010 06 07
 (732) FIRMA HANDLOWA SARIUS Artur Mańczak, Gdynia, PL.
 (540)



Kolor znaku: czarny, żółty, biały

(531) 26.13.1, 27.3.1, 27.3.15, 27.5.1, 29.1.13

(510), (511) **06** budowlane materiały metalowe i wyroby z nich: armatura do przewodów, blacha i materiały blacharskie, ćwieki, drut, drabiny, dzwonki, gwoździe, haki i klamry, imadła, kątowniki i profile, klucze, kłódki, kotki, kowadła, konstrukcje metalowe, kątowniki, nakrętki i nity, obręcze, okucia i opaski zaciskowe, osprzęt do drzwi pierścienie dystansowe, oporowe z gwintem lub bez, płyty kotwiące, podkładki, pręty, skrzynie, pojemniki, rękojeści do narzędzi, rury, rurki, rygle, sworznie, śruby i wkręty, tuleje, uszczelki i zaciski metalowe zamki, zasuw, złącza, **07** maszyny sterowane mechanicznie, elektrycznie i maszyny sterowane pneumatycznie oraz części do nich służące do obróbki metalu, tworzywa sztuczne, drewna, betonu kamienia, do malowania, spawania, czyszczenia, cięcia, mycia, mieszania, maszyny rolnicze i części do nich, **08** narzędzia, przyrządy ręcznie sterowane i części do nich, przyrządy do cięcia, szlifowania, polerowania, brzeszczoty, dłuta, dziurkacze, frezy, gwinty, gwintownice, imadła, kielnie, kilofy, kleszcze do osadzania kołków, klucze, kosiarki ogrodowe ręczne, krążki, krążki czepne, łomy, młotki, narzędzia ogrodowe i rolnicze, nożyce, nitownice, napinacze, obcęgi, obcinacze, opryskiwacze, ostrzarki, pilniki, piły, pistolety do wyciskania masy, przecinaki, punktaki, przyrządy ręczne do szlifowania i polerowania, rozwiertaki, sekatory, siekiery, skrobaki, strugi, szczypce, śrubokręty, świdry, tarcze szlifierskie, topory, ubijaki, wiertarki, wiertła, wkrętki, wyrzynarki.

(111) **243202** (220) 2010 03 02 (210) 367155
 (151) 2011 11 09 (441) 2010 06 07
 (732) INTEL MEDIA.EU Sp. z o.o., Łódź, PL.
 (540)



Kolor znaku: czerwony, niebieski, biały

(531) 1.1.1, 26.1.2, 26.1.4, 27.5.1, 29.1.13
 (510), (511) **25** odzież, obuwie, nakrycia głowy, **35** usługi w zakresie reklamy, organizowanie wystaw w celach reklamowych, **41** organizowanie imprez rozrywkowych, sportowych i kulturalnych, publikowanie tekstów (innych niż reklamowe), nagrań dźwiękowych, filmów, w tym za pośrednictwem sieci internetowej.

(111) **243203** (220) 2010 03 17 (210) 367904
 (151) 2011 11 09 (441) 2010 06 21
 (732) PRZEDSIĘBIORSTWO WIELOBRANŻOWE „RECLIK” Janusz Replik, Czyżowice, PL.
 (540)



Kolor znaku: biały, szary, czarny, jasnozielony, ciemnozielony

(531) 3.3.1, 5.1.3, 5.1.5, 25.1.15, 27.5.1, 29.1.14
 (510), (511) **29** drób nieżywy, dziczyzna nieżywa, dżemy, filety rybne, flaki, galaretki jadalne, galarety mięsne, kiełbaski w cieście, kiełbasy, kompot, konserwy mięsne, konserwy rybne korniszony, korniszony z jarzynami w occie, krokiety, łośoś, marmolada, mięsne ekstrakty, mięso, mięso konserwowane, mięso solone, mrożone owoce, owoce kandyzowane, owoce konserwowane, owoce konserwowane w alkoholu, owoce lukrowane, owoce w puszkach, pasty do kanapek zawierające tłuszcz, pasztet z wątróbki, placki ziemniaczane, płatki ziemniaczane, potrawy rybne, przekąski na bazie owoców, ryby

konserwowane, ryby nieżywe, ryby solone, sałatki owocowe, sałatki warzywne, sosy do sałatek, sosy mięsne, sosy pomidorowe, sosy sałatkowe, tarty z nadzieniem z jajek, sera, boczku, itp., zagęszczacze do kielbasy, **30** tarty z owocami, tortille, wyroby cukiernicze, **31** kasztany jadalne świeże.

(111) **243204** (220) 2010 03 22 (210) 368115
 (151) 2011 12 28 (441) 2010 07 05
 (732) Przedsiębiorstwo Produkcyjno-Usługowo-Handlowe „WAGUM” Wilhelm Stryczek, Rzeszów, PL.
 (540)



Kolor znaku: żółty, czerwony, czarny

(531) 26.1.2, 26.2.7, 26.13.25, 27.5.1, 29.1.13
 (510), (511) **07** gumowe pasy transmisyjne, pasy do prądnic, maszyn, silników i przenośników, pasy napędowe do podnośników, **12** gumowe i gumowo-metalowe wyposażenie, akcesoria i części pojazdów, opony, wycieraczki gumowe do szyb pojazdów, podłogowe wycieraczki gumowe do pojazdów, **17** guma surowa i półprzetworzona, kauczuk surowy i półprzetworzony, kauczuk syntetyczny, materiały wypełniające, uszczelniające i izolacyjne, tworzywa sztuczne w formie wyciśniętej stosowane w produkcji, uszczelnienia hydrauliczne, uszczelnienia dla przemysłu spożywczego, uszczelki do połączenia i do rur, techniczne wyroby gumowe nie ujęte w innych klasach zwłaszcza dla przemysłu, budownictwa i ogrodnictwa, wyroby silikonowe nie ujęte w innych klasach zwłaszcza dla przemysłu, budownictwa i ogrodnictwa, połączenia guma-metal, uszczelki do cylindrów, uszczelki i łączniki miękkie i twarde z tworzyw sztucznych i gumy o dowolnym kształcie, zamknięte, otwarte, o przekroju prostokątnym, kwadratowym, owalnym, trójkątnym, trapezowym, podkładki, uszczelki i osłony gumowe, pierścienie gumowe, pierścienie uszczelniające, pierścienie wodoszczelne, uszczelnienia mechaniczne, pierścienie gumowo-metalowe, pierścienie elastomerowo-metalowe, uszczelnienia gumowo-metalowe, uszczelnienia elastomerowo-metalowe, uszczelnienia elastomerowe z przekładkami z innych materiałów, uszczelnienia dławnicowe, uszczelnienia spoczynkowe i quasi spoczynkowe, gumowe zderzaki amortyzujące, guma do bieżnikowania opon, taśmy przenośnikowe, pasy gumowe pędne, mieszanki kauczukowe, kauczuk regenerowany, kauczuk regenerowany w postaci płyt, arkuszy, taśm, kauczuk wulkanizowany w postaci nici, sznurka, płyt, arkuszy, taśm, prętów i profili, rury z niewulkanizowanego kauczuku, chlapacze gumowe, mieszki gumowe, wkładki sprzęgłowe gumowe, korki gumowe, gumowe tuleje do osłony części maszyn, gumowe nakładki do stoików, lateks, liny i sznury linowe, nici gumowe nie dla włókiennictwa, płyty, arkusze i taśmy gumowe, materiały gumowe nie wulkanizowane, mieszanki gumowe na wyroby produkowane w procesach wulkanizacji i prasowania, mieszanki gumowe nie do wulkanizacji jako wypełniacz, wulkanizowane granulaty gumowe na nawierzchnie dróg, placów i boisk sportowych, gumowe progi zwalniające na drogi, płyty gumowe podeszłowe, płyty z mikrogumy, płyty z mikrogumy porowatej, płyty silikonowe lite i porowate, ograniczniki gumowe, materiały do pakowania z gumy, torby z gumy do pakowania, podkładki z gumy, węże i przewody gumowe, sznury gumowe uszczelniające z gumy litej i porowatej, taśmy i profile gumowe samoprzylepne, rękawice izolacyjne, korki gumowe, płyty podłogowe gumowe, przewody giętkie niemetalowe, taśmy uszczelniające do okien i drzwi, materiały do wypychania z gumy, zawory kłapowe gumowe, guma surowa lub przetworzona, powłoki izolacyjne, wkłady z gumy piankowej do siedzeń i oparcí pojazdów, wkłady z gumy piankowej do siedzeń i oparcí meblowych, kompensatory gumowe, wykładziny młynów kulowych gumowe i z tworzyw sztucznych, gumowe zawory i zasuwy oraz ich elementy, mieszanki gumowe, miąż gumowy, sorbent z miąż gumowego, gu-

mowe wyroby galanteryjne nie ujęte w innych klasach zwłaszcza dla przemysłu, budownictwa i ogrodnictwa, odpady gumowe, nakładki stopni schodowych, gumowe akcesoria wykończeniowe wewnątrz nie ujęte w innych klasach zwłaszcza dla przemysłu, budownictwa i ogrodnictwa, **21** techniczne wyroby gumowe nie ujęte w innych klasach, wyroby silikonowe nie ujęte w innych klasach, gumowe wyroby galanteryjne nie ujęte w innych klasach oraz gumowe akcesoria wykończenia wewnątrz nie ujęte w innych klasach, wszystkie zwłaszcza dla użytku domowego, podłogowe wycieraczki gumowe domowe, sklepowe i do innych obiektów budowlanych, **40** obróbka materiałów, wulkanizacja, gumowanie rolek, wałków i kół.

(111) **243205** (220) 2010 03 23 (210) 368179
 (151) 2011 11 09 (441) 2010 07 05
 (732) Bartosz Koba, Dąbrowa Górnicza, PL.
 (540)



Kolor znaku: biały, czarny, czerwony

(531) 2.9.1, 27.5.1, 29.1.13
 (510), (511) **35** usługi w zakresie reklamy.

(111) **243206** (220) 2010 03 25 (210) 368262
 (151) 2011 12 28 (441) 2010 07 05
 (732) „BLUE SKY TRAVEL” SPÓŁKA Z OGRANICZONĄ ODPOWIEDZIALNOŚCIĄ, Poznań, PL.
 (540) BLUE SKY

(510), (511) **35** pośrednictwo handlowe; handel hurtowy i detaliczny artykułami reklamowo-promocyjnymi, przemysłowymi, motoryzacyjnymi, sportowymi, zabawkami, ubraniami; agencje importowo-eksportowe, usługi reklamowe, **39** usługi transportowe; usługi biura turystycznego oraz usługi turystyczne w zakresie organizacji transportu, wycieczek, wypoczynku i rekreacji (za wyjątkiem rezerwacji miejsc w hotelach i pensjonatach), w tym zwiedzania turystycznego; usługi pośrednictwa w sprzedaży wycieczek; usługi zapewniania przewodników na wycieczki, obsługi podróży, pilotaż; sporządzanie ofert pakietów turystycznych; rezerwacja biletów/miejsc na podróż, **41** organizacja imprez sportowych, estradowych; organizowanie i prowadzenie szkoleń, warsztatów, treningów, seminariów, konferencji, kongresów, sympozjów, zjazdów; organizowanie wystaw związanych z kulturą lub edukacją, **42** usługi informatyczne, komputerowe.

(111) **243207** (220) 2010 03 25 (210) 368263
 (151) 2011 12 28 (441) 2010 07 05
 (732) „BLUE SKY TRAVEL” SPÓŁKA Z OGRANICZONĄ ODPOWIEDZIALNOŚCIĄ, Poznań, PL.
 (540) BLUE SKY TRAVEL

(510), (511) **35** pośrednictwo handlowe; handel hurtowy i detaliczny artykułami reklamowo-promocyjnymi, przemysłowymi, motoryzacyjnymi, sportowymi, zabawkami, ubraniami; agencje importowo-eksportowe, usługi reklamowe, **39** usługi transportowe; usługi biura turystycznego oraz usługi turystyczne w zakresie organizacji transportu, wycieczek, wypoczynku i rekreacji (za wyjątkiem rezerwacji miejsc w hotelach i pensjonatach), w tym zwiedzania turystycznego; usługi pośrednictwa w sprzedaży wycieczek; usługi zapewniania przewodników na wycieczki, obsługi podróży, pilotaż; sporządzanie ofert pakietów turystycznych; rezerwacja biletów/miejsc na podróż, **41** organizacja imprez sportowych, estradowych; organizowanie i prowadzenie szkoleń, warsztatów, treningów, seminariów, konferencji, kongresów, sympozjów, zjazdów; organizowanie wystaw związanych z kulturą lub edukacją, **42** usługi informatyczne, komputerowe.

(111) **243208** (220) 2010 04 08 (210) 368855
 (151) 2011 12 28 (441) 2010 07 19
 (732) KEGEL-BŁAŻUSIAK SPÓŁKA Z OGRANICZONĄ ODPOWIEDZIALNOŚCIĄ, Nowy Targ, PL.

(540)



(531) 13.3.23, 24.15.2, 27.5.1

(510), (511) **09** odzież chroniąca przed wypadkami, napromieniowaniem i ogniem, odzież ciepłochronna chroniąca przed zagrożeniem życia i zdrowia użytkownika, odzież antyelektrostatyczna chroniąca przed zagrożeniem życia i zdrowia użytkownika, odzież z elementami sygnalizującymi wizualnie obecność chroniąca przed zagrożeniem życia i zdrowia użytkownika, odzież ochronna chroniąca przed zagrożeniem życia i zdrowia użytkownika, obuwie zabezpieczające przed wypadkami, **24** tkaniny, dzianiny, **25** odzież, ubrania robocze, kombinezony robocze, obuwie robocze.

(111) **243209** (220) 2010 04 14 (210) 369136
 (151) 2011 12 28 (441) 2010 07 19
 (732) „NAC” Spółka z ograniczoną odpowiedzialnością, Raszyn, PL.
 (540)



Kolor znaku: czerwony, czarny

(531) 27.5.1, 29.1.12

(510), (511) **01** kompost, środki do ochrony nasion, nawozy użyźniające glebę, podłoża dla upraw bezgruntowych, pokrycia humusowe, torf, wapno azotowe, wosk do szczepienia drzew, maści do szczepienia drzew, preparaty do oklejania drzew stosowane w sadownictwie, preparaty chemiczne zabezpieczające przed śniecią zbożową, **05** środki grzybobójcze, środki owadobójcze, środki chwastobójcze, preparaty chemiczne do zwalczania mączniaka zbożowego, pestycydy, preparaty do sterylizacji gleby, **35** usługi sprzedaży następujących towarów: środki grzybobójcze, środki owadobójcze, kompost, środki do ochrony nasion, nawozy użyźniające glebę, podłoża dla upraw bezgruntowych, pokrycia humusowe, torf, wapno azotowe, wosk do szczepienia drzew, maści do szczepienia drzew, preparaty do oklejania drzew stosowane w sadownictwie, preparaty chemiczne zabezpieczające przed śniecią zbożową, środki chwastobójcze, preparaty chemiczne do zwalczania mączniaka zbożowego, pestycydy, preparaty do sterylizacji gleby; promocja sprzedaży dla osób trzecich, **42** prowadzenie portali internetowych dla osób trzecich, na serwerach komputerowych dla globalnej sieci komputerowej; tworzenie i utrzymywanie stron internetowych dla osób trzecich, tworzenie portali internetowych do handlu elektronicznego.

(111) **243210** (220) 2010 04 14 (210) 369137
 (151) 2011 12 28 (441) 2010 07 19
 (732) „NAC” Spółka z ograniczoną odpowiedzialnością, Raszyn, PL.
 (540)



Kolor znaku: czerwony, czarny

(531) 27.5.1, 29.1.12

(510), (511) **01** kompost, środki do ochrony nasion, nawozy użyźniające glebę, podłoża dla upraw bezgruntowych, pokrycia humusowe, torf, wapno azotowe, wosk do szczepienia drzew, maści do szcze-

pienia drzew, preparaty do oklejania drzew stosowane w sadownictwie, preparaty chemiczne zabezpieczające przed śniecią zbożową, **05** środki grzybobójcze, środki owadobójcze, środki chwastobójcze, preparaty chemiczne do zwalczania mączniaka zbożowego, pestycydy, preparaty do sterylizacji gleby, **35** usługi sprzedaży następujących towarów: środki grzybobójcze, środki owadobójcze, kompost, środki do ochrony nasion, nawozy użyźniające glebę, podłoża dla upraw bezgruntowych, pokrycia humusowe, torf, wapno azotowe, wosk do szczepienia drzew, maści do szczepienia drzew, preparaty do oklejania drzew stosowane w sadownictwie, preparaty chemiczne zabezpieczające przed śniecią zbożową, środki chwastobójcze, preparaty chemiczne do zwalczania mączniaka zbożowego, pestycydy, preparaty do sterylizacji gleby; promocja sprzedaży dla osób trzecich, **42** prowadzenie portali internetowych dla osób trzecich, na serwerach komputerowych dla globalnej sieci komputerowej; tworzenie i utrzymywanie stron internetowych dla osób trzecich, tworzenie portali internetowych do handlu elektronicznego.

(111) **243211** (220) 2010 04 26 (210) 369609
 (151) 2011 12 28 (441) 2010 08 02
 (732) „DOE” Spółka z ograniczoną odpowiedzialnością, Gdynia, PL.
 (540)



Kolor znaku: granatowy, brązowy

(531) 15.7.7, 27.5.1, 29.1.12

(510), (511) **07** maszyny i obrabiarki, części maszyn, maszyny budowlane, maszyny portowe, maszyny dla przemysłu stoczniowego, mechanizmy sprzęgania i napędu inne niż do pojazdów lądowych, automatyczne kotwice wielohakowe (okrętownictwo), bębny (części maszyn), chłodnice do silników, palniki do cięcia, reduktory ciśnienia, regulatory ciśnienia, zawory ciśnieniowe, tłoki cylindrów, cylindry do maszyn i silników, czopy i łożyska do czopów, maszyny i urządzenia do czyszczenia elektryczne, parowe i pod wysokim ciśnieniem, dmuchawy do sprężania, zasysania i transportu gazu, dmuchawy do sprężania, zasysania i transportu ziarna, maszyny drenarskie, dźwigi do pojazdów, maszyny do filtrowania, filtry (części maszyn lub silników), formy (części maszyn), rozpylacze do farb, frezarki, generatory prądu, giętarki, gładziarki, gwinciariki, głowice cylindrów do silników, głowice wiertnicze, klocki, układziny i szczęki hamulcowe inne niż do pojazdów, hydrauliczne silniki, turbiny i hydrauliczne urządzenia do otwierania i zamykania drzwi, imaki, iskrowniki zapłonowe, kabestany, katary, kolektory do zbierania kamienia kotłowego, koła maszyn, koła zębate, kołowroty, kondensatory powietrzne, konwertery paliwa do silników spalinowych, korbowody do maszyn, motorów i silników, korby, koszyczki do łożysk kulkowych, rury do kotłów, kanały dymowe do kotłów maszynowych, urządzenia do zasilania kotłów maszynowych, kotły maszynowe parowe, koźły łożyskowe do maszyn, lance termiczne tlenowe, linki sterownicze do maszyn lub silników, przyrządy do lutowania gazowego, łańcuchy napędowe inne niż do pojazdów lądowych, łożyska (części maszyn), łożyska do wałów transmisyjnych, łożyska kulkowe, łożyska z automatycznym smarowaniem, pistolety i urządzenia do malowania, manipulatory przemysłowe, maszyny dla statków, membrany do pomp, mieszalniki, młotki (części maszyn), młoty dźwigniowe, elektryczne, mechaniczne i pneumatyczne, naczynia wzbiornicze (części maszyn), maszyny do nadmuchu, narzędzia (części maszyn), narzędzia ręczne o napędzie innym niż ręczny, urządzenia mechaniczne do nawijania, noże i nożyce elektryczne, odpowietrzacze wody pitnej, instalacje odpylające do czyszczenia, osie do maszyn, osłony maszyn, osprzęt kotłów maszynowych, pasy do maszyn, prądnic, silników, przenośników i podnośników, pierścienie tłokowe, pierścienie smarowne, piły łańcuchowe, pistolety do klejenia i uszczelniania, podnośniki, pompy odśrodkowe, podgrzewacze wody, podnośniki i windy, podnośniki zębatkowe, polerki, silniki do poduszkowców, pokrywy (części maszyn), suwnice pomostowe, pompy (maszyny), pompy (części maszyn lub silników), pompy do instalacji grzewczych, pompy próżniowe, pompy na sprężone powietrze, maszyny na sprężone powietrze, skraplacze po-

wietrzne, prasy filtracyjne, prowadnice do maszyn, przeguby uniwersalne, przekładnie do maszyn, przekładnie łańcuchowe, przekładnie zębate, rampy załadunkowe, reduktory, regulatory, silniki dla statków, silniki elektryczne inne niż do pojazdów lądowych, silniki napędowe inne niż do pojazdów lądowych, spawarki elektryczne, szlifierki, spycharki, tarcze szlifierskie, przenośniki taśmowe, sprężarki i turbosprężarki, turbiny hydrauliczne, ubijaki, uchwyty (części maszyn), wały korbowe, wały transmisyjne, wciągarki do sieci, wciągarki, wielokrążki, wentylatory do silników, wiertarki, wieże wiertnicze pływające tub napływające, wykończarki, wytłaczarki, wymienniki ciepła, urządzenia do załadunku i wyładunku, żurawie, żurawie masztowe, **09** urządzenia i przyrządy, naukowe, żeglarskie i nawigacyjne, optyczne, pomiarowe, sygnalizacyjne, kontrolne, do ratowania życia dla przemysłu stoczniowego i okrętowego; urządzenia i przyrządy do przewodzenia, przełączania, przekształcania, gromadzenia, sterowania i regulacji energii elektrycznej dla przemysłu stoczniowego i okrętowego; anody protekcyjne-katodowe zabezpieczenie kadłubów statków, urządzenia do gaszenia ognia, alarmy dźwiękowe i pożarowe, anteny, anody ochronne, boje sygnalizacyjne i do znakowania torów wodnych, busole, dzwonki alarmowe i sygnalizacyjne, elektryczne zamknięcia drzwiowe, falomierze, filtry do masek do oddychania, grodzie akumulatorów, gwizdki alarmowe i sygnalizacyjne, kamizelki ratunkowe, kapoki, koła ratunkowe, kombinezony dla nurków, komory dekompresyjne, kompas okrętowe, urządzenia do komunikacji wewnętrznej, latarnie optyczne i sygnalizacyjne, liny do sond, logi, maski do nurkowania, maski do oddychania inne niż do sztucznego oddychania, maszty do anten bezprzewodowych, motopompy strażackie, obciążniki do sond, instalacje odgromowe, odzież chroniąca przed wypadkami, napromieniowaniem i ogniem, okulary i nakrycia głowy ochronne, pasy do pływania, pasy ratunkowe, peryskopy, pływaki wodne, wskaźniki poziomu wody, rękawice dla nurków, rękawice ochronne, sekstansy, siatki ratunkowe, radary, sonary (hydrolokatory), sondy (radarowe lub ultradźwiękowe), sprzęt radiofoniczny i radiotelegraficzny, statki pożarnicze, syreny elektryczne, sygnalizacja świetlna lub mechaniczna, sygnały mgłowe niewybuchowe, tablice rozdzielcze i sterownicze, urządzenia dla nurków, urządzenia do katorowania używane przy zabezpieczaniu przed korozją, urządzenia do nawigacji satelitarnej, urządzenia do oddychania pod wodą, ups, zwłaszcza dla przemysłu stoczniowego i okrętowego, znaki nawigacyjne świetlne, komputery, osprzęt komputerowy i oprogramowanie dla przemysłu stoczniowego i okrętowego, **11** urządzenia i instalacje do oświetlania, ogrzewania, wytwarzania pary, gotowania, chłodzenia, suszenia, wentylacji, zaopatrzenia w wodę oraz instalacje sanitarne, zwłaszcza dla przemysłu stoczniowego i okrętowego, armatura bezpieczeństwa do urządzeń oraz instalacji wodnych i gazowych, bojler, podgrzewacze wody i oleju, filtry, hydranty, wyciągi kominowe, kanały dymowe do kominów, lampy i osprzęt do lamp nie ujęty w innych klasach, latarki, aparatura i urządzenia do oczyszczania powietrza, instalacje do odsalania wody morskiej, palniki, pompy ciepłe, aparatura i urządzenia do oczyszczania, uzdatniania, filtrowania i dystrybucji wody, wytwornice wody, zbiorniki ciśnieniowe na wodę, zbiorniki powietrza, wody i oleju, zawory regulujące poziom w zbiornikach, **35** sprzedaż części zamiennych do statków, wyposażenia statków, maszyn i sprzętu dla przemysłu stoczniowego i okrętowego w sklepach, hurtowniach, w Internecie oraz drogą sprzedaży wysyłkowej, reklama wyżej wymienionych towarów.

(111) **243212** (220) 2010 04 30 (210) 369859
 (151) 2011 11 09 (441) 2010 08 02
 (732) Dietl i Wspólnicy Doradztwo Gospodarcze i Informatyczne
 Marek Dietl, Warszawa, PL.
 (540)

 **DIETL & ASSOCIATES**

(531) 24.17.25, 26.2.7, 27.5.1
 (510), (511) **35** doradztwo w zakresie organizowania/ prowadzenia działalności gospodarczej i zarządzania działalnością gospodarczą; pomoc przy zarządzaniu przedsiębiorstwami przemysłowymi lub handlowymi, doradztwo strategiczne i marketingowe w działalności gospodarczej lub handlowej przedsiębiorstw przemysłowych lub handlowych; doradztwo w zakresie zarządzania personalnego, ekspertyzy opłacalności działalności gospodarczej, konsultacje

w zakresie strategii dla przedsiębiorstw; zarządzanie i konsultacje w odniesieniu do procesów gospodarczych; realizowanie projektów podwykonawczych (outsourcing) w zakresie pomocy w działalności gospodarczej; pomoc w zakresie zarządzania, pozyskiwanie informacji o działalności gospodarczej, prognozy ekonomiczne; doradztwo handlowe; analizy rynku; badania gospodarcze i badania marketingowe; usługi świadczone przez agencje informacji handlowej, prowadzenie wywiadu gospodarczego, analizy kosztów; analizy ryzyka handlowego, wycena działalności handlowej, pozyskiwanie danych do komputerowych baz danych, systematyzacja danych w komputerowych bazach danych, komputerowe zarządzanie, wyszukiwanie informacji w plikach komputerowych dla osób trzecich, wyszukiwanie w komputerowych bazach danych, zarządzanie zbiorami informatycznymi, udostępnianie bazy danych; publikowanie tekstów reklamowych, organizowanie targów handlowych i reklamowych, **41** publikowanie tekstów innych niż reklamowe, edukacja, informacja o edukacji, nauczanie, nauczanie korespondencyjne, szkolenia, konsultacje techniczne i merytoryczne, kształcenie praktyczne, porady w zakresie edukacji, organizowanie i prowadzenie zjazdów, sympozjów, konferencji, informacja o powyższych usługach, **42** usługi projektowo-koncepcyjne, naukowe i przemysłowe prace badawcze, usługi w zakresie opiniowania i doradztwa organizacyjno-technicznego, doradztwo informatyczne, wdrażanie systemów informatycznych, opracowywanie programów komputerowych i projektowanie sieci komputerowych; projektowanie, aktualizacja i konserwacja oprogramowania komputerowego; konsultacje w zakresie sprzętu komputerowego; analiza systemów komputerowych; doradztwo i konsulting internetowe; usługi instalacji, montażu i konserwacji w dziedzinie oprogramowania komputerowego; elektroniczna konwersja danych lub programów; projektowanie systemów komputerowych; konwersja danych lub dokumentów na formę elektroniczną; powielanie oprogramowania komputerowego; tworzenie i utrzymywanie stron internetowych dla osób trzecich; zarządzanie urządzeniami i zbiorami informatycznymi; doradztwo w zakresie informacji naukowo-technicznej.

(111) **243213** (220) 2010 05 13 (210) 370254
 (151) 2011 11 15 (441) 2010 08 16
 (732) TRANSITION TECHNOLOGIES Spółka Akcyjna, Warszawa, PL.
 (540)

gasLUX

(531) 27.5.1
 (510), (511) **09** oprogramowanie sterujące maszynami i procesami produkcyjnymi, programy komputerowe do obsługi procesów przemysłowych, oprogramowanie systemów operacyjnych, oprogramowanie komputerowe dla sieci i usług, oprogramowanie zabezpieczające i do identyfikacji użytkownika, oprogramowanie komputerowe dla autorów oprogramowania do tworzenia, edycji i testowania innych programów komputerowych i witryn internetowych, programy kompilujące, programy edytujące, programy usuwające błędy i programy użytkowe do tworzenia innych programów komputerowych, oprogramowanie do odbioru, odtwarzania, przechowywania i organizacji utworów opublikowanych w formie elektronicznej, oprogramowanie komputerowe służące do instalacji i konfiguracji modemów, oprogramowanie komputerowe używane do projektowania i opracowywania modemów komputerowych, oprogramowanie komputerowe do uwierzytelniania użytkownika, zabezpieczenia i wymiany podpisów i kluczy oraz wymiany danych, oprogramowanie komputerowe do opracowywania innego oprogramowania komputerowego, urządzenia do Internetu, sieci bezprzewodowe, sieci komputerowe i globalne sieci łączności aparaty i przyrządy naukowe, elektryczne i elektroniczne, urządzenia oraz sprzęt pomiarowy, komputery, elektroniczne i elektromechaniczne aparaty i przyrządy do stosowania z komputerami, terminale komputerowe, stacje dysków, aparaty pamięciowe, drukarki, skanery, maszyny liczące, czytniki kodów, kasy fiskalne, przetworniki analogowo-cyfrowe, sprzęt komputerowy, płyty z obwodami drukowanymi i karty dla komputerów, komputerowy sprzęt peryferyjny, monitory, klawiatury, myszki, joysticki, współprocesory, elektryczne tablice połączeń z układami pamięciowymi, mikroprocesory, modemy, fax-modemy, zespoły napędu dysków twardej i giętkiej, urządzenia przesuwu taśmy, tablice pamięci i chipy, kompaktowe stacje dysków, urządze-

nia elektroniczne do sterowania maszynami, procesami produkcyjnymi poprzez sieć rozległą i internetową, sprzęt i oprogramowanie informatyczne, oprogramowanie sterujące maszynami i procesami produkcyjnymi, programy komputerowe do obsługi procesów przemysłowych, elektroniczne aparaty do przetwarzania, wprowadzania, wyprowadzania, przechowywania, transmisji i wyświetlania danych, części i osprzęt do wyżej wymienionych towarów, w tym kable, łączniki, przełączniki, filtry ekranowe, komputerowe systemy operacyjne, programy komputerowe w tym oprogramowanie mające zastosowanie w zarządzaniu sieciowym i zarządzaniu systemowym jak również do rozbudowy dalszego oprogramowania, oprogramowanie komputerowe umożliwiające wejście i używanie tych systemów oraz wywoływanie informacji z Internetu i ogólnodostępnego systemu hipertekstu WEB, programy komputerowe stosowane w Internecie i ogólnodostępnym systemie hipertekstu WEB, magnetyczne, elektroniczne, optyczne nośniki do zapisywania danych, elektronicznie, optycznie i magnetycznie zapisane dane i oprogramowanie wszystko do stosowania w komputerach i związanym z nim sprzętem, aparaty telefoniczne, telefaksy, intercomy, centrale telefoniczne, gniazda i osprzęt telefoniczny, urządzenia, układy, elementy, osprzęt dla techniki światłowodowej, telekomunikacyjnej, komputerowej i transmisji danych oraz do transmisji danych w Internecie, elektroniczne urządzenia do sprawdzania praw użytkownika do dostępu do określonych zasobów i usług, elektroniczne elementy zabezpieczające komputery, sprzęt i urządzenia automatyki przemysłowej, elektroniczne układy regulacji, sterowania i urządzenia kontrolne, urządzenia elektroniczne stosowane w przemyśle energetycznym i chemicznym.

(111) **243214** (220) 2010 05 13 (210) 370255
 (151) 2011 11 15 (441) 2010 08 16
 (732) TRANSITION TECHNOLOGIES Spółka Akcyjna, Warszawa, PL.
 (540)

LUXtrade

(531) 27.5.1
 (510), (511) **09** oprogramowanie sterujące maszynami i procesami produkcyjnymi, programy komputerowe do obsługi procesów przemysłowych, oprogramowanie systemów operacyjnych, oprogramowanie komputerowe dla sieci i usług, oprogramowanie zabezpieczające i do identyfikacji użytkownika, oprogramowanie komputerowe dla autorów oprogramowania do tworzenia, edycji i testowania innych programów komputerowych i witryn internetowych, programy kompilujące, programy edytujące, programy usuwające błędy i programy użytkowe do tworzenia innych programów komputerowych, oprogramowanie do odbioru, odtwarzania, przechowywania i organizacji utworów opublikowanych w formie elektronicznej, oprogramowanie komputerowe służące do instalacji i konfiguracji modemów, oprogramowanie komputerowe używane do projektowania i opracowywania modemów komputerowych, oprogramowanie komputerowe do uwierzytelniania użytkownika, zabezpieczenia i wymiany podpisów i kluczy oraz wymiany danych, oprogramowanie komputerowe do opracowywania innego oprogramowania komputerowego, urządzenia do Internetu, sieci bezprzewodowe, sieci komputerowe i globalne sieci łączności aparaty i przyrządy naukowe, elektryczne i elektroniczne, urządzenia oraz sprzęt pomiarowy, komputery, elektroniczne i elektromechaniczne aparaty i przyrządy do stosowania z komputerami, terminale komputerowe, stacje dysków, aparaty pamięciowe, drukarki, skanery, maszyny liczące, czytniki kodów, kasy fiskalne, przetworniki analogowo-cyfrowe, sprzęt komputerowy, płyty z obwodami drukowanymi i karty dla komputerów, komputerowy sprzęt peryferyjny, monitory, klawiatury, myszki, joysticki, współprocesory, elektryczne tablice połączeń z układami pamięciowymi, mikroprocesory, modemy, fax-modemy, zespoły napędu dysków twardej i giętkich, urządzenia przesuwające taśmy, tablice pamięci i chipsy, kompaktowe stacje dysków, urządzenia elektroniczne do sterowania maszynami, procesami produkcyjnymi poprzez sieć rozległą i internetową, sprzęt i oprogramowanie informatyczne, oprogramowanie sterujące maszynami i procesami produkcyjnymi, programy komputerowe do obsługi procesów przemysłowych, elektroniczne aparaty do przetwarzania, wprowadzania, wyprowadzania, przechowywania, transmisji i wyświetlania danych, części i osprzęt do wyżej wymienionych towarów, w tym kable, łącz-

niki, przełączniki, filtry ekranowe, komputerowe systemy operacyjne, programy komputerowe w tym oprogramowanie mające zastosowanie w zarządzaniu sieciowym i zarządzaniu systemowym jak również do rozbudowy dalszego oprogramowania, oprogramowanie komputerowe umożliwiające wejście i używanie tych systemów oraz wywoływanie informacji z Internetu i ogólnodostępnego systemu hipertekstu WEB, programy komputerowe stosowane w Internecie i ogólnodostępnym systemie hipertekstu WEB, magnetyczne, elektroniczne, optyczne nośniki do zapisywania danych, elektronicznie, optycznie i magnetycznie zapisane dane i oprogramowanie wszystko do stosowania w komputerach i związanym z nim sprzętem, aparaty telefoniczne, telefaksy, intercomy, centrale telefoniczne, gniazda i osprzęt telefoniczny, urządzenia, układy, elementy, osprzęt dla techniki światłowodowej, telekomunikacyjnej, komputerowej i transmisji danych oraz do transmisji danych w Internecie, elektroniczne urządzenia do sprawdzania praw użytkownika do dostępu do określonych zasobów i usług, elektroniczne elementy zabezpieczające komputery, sprzęt i urządzenia automatyki przemysłowej, elektroniczne układy regulacji, sterowania i urządzenia kontrolne, urządzenia elektroniczne stosowane w przemyśle energetycznym i chemicznym.

(111) **243215** (220) 2010 05 17 (210) 370418
 (151) 2011 12 28 (441) 2010 08 30
 (732) AMB Marek Bernaciak, Koło, PL.
 (540) Partner w dozowaniu
 (510), (511) **01** kleje do celów przemysłowych, żywice syntetyczne w stanie surowym, **07** elektryczne i pneumatyczne urządzenia do dozowania klejów i żywic, **21** pojemniki na kleje i żywice.

(111) **243216** (220) 2010 07 15 (210) 372891
 (151) 2011 12 28 (441) 2010 10 25
 (732) Northman Krzysztof Sępniak, Węgorzewo, PL.
 (540)

maxus

Kolor znaku: ciemnoniebieski, biały
 (531) 27.5.1, 29.1.12
 (510), (511) **12** jachty.

(111) **243217** (220) 2010 07 15 (210) 372893
 (151) 2011 12 28 (441) 2010 10 25
 (732) Przedsiębiorstwo Produkcji Farmaceutycznej Hasco-Lek Spółka Akcyjna, Wrocław, PL.
 (540)



HASTON
CITY HOTEL

Kolor znaku: czarny
 (531) 27.5.1, 29.1.8
 (510), (511) **16** artykuły biurowe, mapy, plany miast, przewodniki, katalogi, druki, widokówki, podstawki pod kufle do piwa, wizytówki, albumy, atlasy, artykuły biurowe, plakaty i afisze związane z prowadzoną działalnością lub usługami, bielizna papierowa stołowa związana z prowadzonymi usługami i działalnością; foldery reklamowe w zakresie prowadzonej działalności i usług; fotografie; materiały drukowane; notatniki; notesy podręczne; obrusy papierowe; obwoluty papierowe na dokumenty; ołówki; długopisy; opakowania do butelek z tektury lub papieru; papiery różnego zastosowania używane w prowadzonej działalności; prospekty związane z prowadzoną działalnością; ręczniki papierowe; teczki; skoroszyty, **35** zarządzanie hotelami, administrowanie hotelami, prowadzenie punktów sprzedaży żywności; usługi reklamowe; promocja ochrony zdrowia przy użyciu wszystkich mediów; usługi agencji reklamowych; analizy rynkowe; badania opinii publicznej; badania rynku; badania marketingowe; wynajem maszyn i urządzeń dla biur; handel detaliczny w zakresie: pamiętek, prasy, książek, biżuterii, kosmetyków i środków czystości; doradztwo specja-

listyczne w sprawach działalności gospodarczej; doradztwo w zakresie zarządzania personelem; dystrybucja materiałów reklamowych; kolportaż próbek; komputerowe zarządzanie plikami; komputerowe bazy danych w zakresie: usług hotelowych, turystyki, wypoczynku i rekreacji; księgowość; uaktualnianie materiałów reklamowych; organizowanie wystaw w celach handlowych lub reklamowych; reklama; sporządzanie sprawozdań rachunkowych; organizowanie targów w celach handlowych lub reklamowych; organizacja wystaw w celach handlowych lub reklamowych; wynajmowanie urządzeń i wyposażenia biurowego; zarządzanie (w ramach prowadzonej działalności gospodarczej) w zakresie udzielania licencji na towary i usługi na rzecz osób trzecich; zarządzanie zbiorami informatycznymi; usługi eksportu-importu; usługi kreowania wizerunku osób, firm i marki, **36** usługi w zakresie zarządzania nieruchomościami, usługi finansowe; usługi z zakresu operacji walutowych; usługi w zakresie wymiany pieniędzy i walut; wynajem mieszkań i lokali użytkowych; administrowanie nieruchomości; agencje nieruchomości; agencje pośrednictwa handlu nieruchomościami; analizy finansowe; zbiórki funduszy na cele dobroczynne; ściąganie czynszu; depozyty kosztowności; doradztwo w sprawach finansowych; doradztwo w sprawach ubezpieczeniowych; dzierżawa gospodarstw rolnych; dzierżawa majątku nieruchomości; dzierżawa nieruchomości; ekspertyzy dla celów fiskalnych; factoring; wycena finansowa; doradztwo finansowe; informacje finansowe; wycena kosztów napraw; zarządzanie majątkiem; organizowanie zbiórek; doradztwo w sprawach ubezpieczeniowych; ubezpieczenia zdrowotne; usługi ubezpieczeniowe; wycena kosztów naprawy; zarządzanie majątkiem nieruchomym, **39** biura turystyczne z wyjątkiem rezerwacji hoteli i pensjonatów, organizowanie wycieczek, rezerwacja miejsc na podróż, turystyka w zakresie zwiedzania; autobusowe usługi transportowe; dostarczanie kwiatów; wynajmowanie miejsc parkingowych; usługi osób towarzyszących podróżnym; prowadzenie parkingów; wypożyczanie pojazdów; dostarczanie kwiatów; usługi kierowców; usługi taksówkowe, **41** organizacja i obsługa konferencji, sympozjów, zjazdów i seminariów, organizacja balów i przyjęć, usługi związane z organizacją wypoczynku, organizacja obozów, organizacja obozów sportowych; usługi publikowania książek i przewodników; wypożyczanie sprzętu sportowego; doradztwo zawodowe w zakresie edukacji lub kształcenia; edukacja; informacje o edukacji; nauczanie; instruktaż w zakresie gimnastyki; tłumaczenia w zakresie języka migowego; kluby zdrowia umożliwiające poprawę kondycji; komputerowe przygotowanie materiałów do publikacji; organizowanie i obsługa konferencji; organizacja i obsługa kongresów; organizowanie konkursów; kształcenie praktyczne; kultura fizyczna; nauczanie; organizowanie obozów; organizowanie obozów sportowych; organizowanie obozów rehabilitacyjnych; organizowanie i prowadzenie konferencji; organizowanie i prowadzenie kongresów; organizowanie i prowadzenie pracowni specjalistycznych; organizowanie i prowadzenie szkoleń w pracowniach specjalistycznych; organizowanie i prowadzenie seminariów; organizowanie i prowadzenie sympozjów; organizowanie i prowadzenie zjazdów; organizowanie konkursów edukacyjnych; kształcenie praktyczne w zakresie usług pielęgniarskich, położniczych, lekarskich i stomatologicznych; przedszkola; nauczanie przedszkolne; wypożyczanie sprzętu rehabilitacyjnego; usługi projektowania inne niż do celów reklamowych; usługi udośćniania i wypożyczania urządzeń sportowych; usługi w zakresie edukacji, **43** rezerwacja noclegów w hotelach, pensjonatach i innych podmiotach zajmujących się czasowym zakwaterowaniem; kawiarnie, kafeterie, restauracje, bary, puby, usługi w gastronomii; usługi zaopatrzenia w żywność i napoje; bary szybkiej obsługi; domy opieki dla osób w podeszłym wieku; bufety; obsługa gastronomiczna z własnym zapleczem, produktami i transportem; wynajmowanie pomieszczeń na pobyt czasowy; restauracje, restauracje samoobsługowe; stołówki; usługi barowe; wynajmowanie sal na: posiedzenia, mityngi, narady, szkolenia; wypożyczanie: krzesła, stołów, bielizny stołowej i szklanych naczyń; żłobki dla dzieci; usługi cateringowe; hotele; motele; pensjonaty; rezerwacja miejsc w hotelach, **44** usługi w zakresie higieny i urody dla ludzi: prowadzenie salonów fryzjerskich; usługi manicure; masaże; salony piękności; usługi salonów fryzjerskich; usługi wizażu; usługi w zakresie korzystania z sauny, łaźni parowych; usługi w zakresie korzystania z solariów i gabinetów odnowy biologicznej; ogrodnictwo; układanie kompozycji kwiatowych.

(111) **243218** (220) 2010 07 15 (210) 372894
 (151) 2011 12 28 (441) 2010 10 25
 (732) Przedsiębiorstwo Produkcji Farmaceutycznej Hasco-Lek
 Spółka Akcyjna, Wrocław, PL.

(540)



Kolor znaku: szary, ciemnoczerwony

(531) 27.5.1, 29.1.13

(510), (511) **16** artykuły biurowe, mapy, plany miast, przewodniki, katalogi, druki, widokówki, podstawki pod kufle do piwa, wizytówki; albumy, atlasy, artykuły biurowe, plakaty i afisze związane z prowadzoną działalnością lub usługami, bielizna papierowa stołowa związana z prowadzonymi usługami i działalnością; foldery reklamowe w zakresie prowadzonej działalności i usług; fotografie; materiały drukowane; notatniki; notesy podręczne; obrusy papierowe; obwoluty papierowe na dokumenty; ołówki; długopisy; opakowania do butelek z tektury lub papieru; papiery różnego zastosowania używane w prowadzonej działalności; prospekty związane z prowadzoną działalnością; ręczniki papierowe; teczki; skoroszyty, **35** zarządzanie hotelami, administrowanie hotelami, prowadzenie punktów sprzedaży żywności; usługi reklamowe; promocja ochrony zdrowia przy użyciu wszystkich mediów; usługi agencji reklamowych; analizy rynkowe; badania opinii publicznej; badanie rynku; badania marketingowe; wynajem maszyn i urządzeń dla biur; handel detaliczny w zakresie: pamiątek, prasy, książek, biżuterii, kosmetyków i środków czystości; doradztwo specjalistyczne w sprawach działalności gospodarczej; doradztwo w zakresie zarządzania personelem; dystrybucja materiałów reklamowych; kolportaż próbek; komputerowe zarządzanie plikami; komputerowe bazy danych w zakresie: usług hotelowych, turystyki, wypoczynku i rekreacji; księgowość; uaktualnianie materiałów reklamowych; organizowanie wystaw w celach handlowych lub reklamowych; reklama; sporządzanie sprawozdań rachunkowych; organizowanie targów w celach handlowych lub reklamowych; organizacja wystaw w celach handlowych lub reklamowych; wynajmowanie urządzeń i wyposażenia biurowego; zarządzanie (w ramach prowadzonej działalności gospodarczej) w zakresie udzielania licencji na towary i usługi na rzecz osób trzecich; zarządzanie zbiorami informatycznymi; usługi eksportu-importu; usługi kreowania wizerunku osób, firm i marki, **36** usługi w zakresie zarządzania nieruchomościami, usługi finansowe; usługi z zakresu operacji walutowych; usługi w zakresie wymiany pieniędzy i walut; wynajem mieszkań i lokali użytkowych; administrowanie nieruchomości; agencje nieruchomości; agencje pośrednictwa handlu nieruchomościami; analizy finansowe; zbiórki funduszy na cele dobroczynne; ściąganie czynszu; depozyty kosztowności; doradztwo w sprawach finansowych; doradztwo w sprawach ubezpieczeniowych; dzierżawa gospodarstw rolnych; dzierżawa majątku nieruchomości; dzierżawa nieruchomości; ekspertyzy dla celów fiskalnych; factoring; wycena finansowa; doradztwo finansowe; informacje finansowe; wycena kosztów napraw; zarządzanie majątkiem; organizowanie zbiórek; doradztwo w sprawach ubezpieczeniowych; ubezpieczenia zdrowotne; usługi ubezpieczeniowe; wycena kosztów naprawy; zarządzanie majątkiem nieruchomym, **39** biura turystyczne z wyjątkiem rezerwacji hoteli i pensjonatów, organizowanie wycieczek, rezerwacja miejsc na podróż, turystyka w zakresie zwiedzania; autobusowe usługi transportowe; dostarczanie kwiatów; wynajmowanie miejsc parkingowych; usługi osób towarzyszących podróżnym; prowadzenie parkingów; wypożyczanie pojazdów; dostarczanie kwiatów; usługi kierowców; usługi taksówkowe, **41** organizacja i obsługa konferencji, sympozjów, zjazdów i seminariów, organizacja balów i przyjęć, usługi związane z organizacją wypoczynku, organizacja obozów, organizacja obozów sportowych; usługi publikowania książek i przewodników; wypożyczanie sprzętu sportowego; doradztwo zawodowe w zakresie edukacji lub kształcenia; edukacja; informacje o edukacji; nauczanie; instruktaż w zakresie gimnastyki; tłumaczenia w zakresie języka migowego; kluby zdrowia umożliwiające poprawę kondycji; komputerowe przygotowanie materiałów do publikacji; organizowanie i obsługa konferencji; organizacja i obsługa kongresów; organizowanie konkursów; kształcenie praktyczne; kultura fizyczna;

nauczanie; organizowanie obozów; organizowanie obozów sportowych; organizowanie obozów rehabilitacyjnych; organizowanie i prowadzenie konferencji; organizowanie i prowadzenie kongresów; organizowanie i prowadzenie pracowni specjalistycznych; organizowanie i prowadzenie szkoleń w pracowniach specjalistycznych; organizowanie i prowadzenie seminariów; organizowanie i prowadzenie sympozjów; organizowanie i prowadzenie zjazdów; organizowanie konkursów edukacyjnych; kształcenie praktyczne w zakresie usług pielęgniarskich, położniczych, lekarskich i stomatologicznych; przedszkola; nauczanie przedszkolne; wypożyczanie sprzętu rehabilitacyjnego; usługi projektowania inne niż do celów reklamowych; usługi udostępniania i wypożyczania urządzeń sportowych; usługi w zakresie edukacji, **43** rezerwacja noclegów w hotelach, pensjonatach i innych podmiotach zajmujących się czasowym zakwaterowaniem; kawiarnie, kafeterie, restauracje, bary, puby, usługi w gastronomii; usługi zaopatrzenia w żywność i napoje; bary szybkiej obsługi; domy opieki dla osób w podeszłym wieku; bufety; obsługa gastronomiczna z własnym zapleczem, produktami i transportem; wynajmowanie pomieszczeń na pobyt czasowy; restauracje, restauracje samoobsługowe; stołówki; usługi barowe; wynajmowanie sal na: posiedzenia, mityngi, narady, szkolenia; wypożyczanie: krzesel, stołów, bielizny stołowej i szklanych naczyń; żłobki dla dzieci; usługi cateringowe; hotele; motele; pensjonaty; rezerwacja miejsc w hotelach, **44** usługi w zakresie higieny i urody dla ludzi: prowadzenie salonów fryzjerskich; usługi manicure; masaże; salony piękności; usługi salonów fryzjerskich; usługi wiążu; usługi w zakresie korzystania z sauny, łaźni parowych; usługi w zakresie korzystania z solariumów i gabinetów odnowy biologicznej; ogrodnictwo; układanie kompozycji kwiatowych.

(111) **243219** (220) 2010 07 15 (210) 372895
 (151) 2011 12 28 (441) 2010 10 25
 (732) Przedsiębiorstwo Produkcji Farmaceutycznej Hasco-Lek Spółka Akcyjna, Wrocław, PL.
 (540)



Kolor znaku: jasnobrązowy, ciemnoczerwony
 (531) 27.5.1, 29.1.13

(510), (511) **16** artykuły biurowe, mapy, plany miast, przewodniki, katalogi, druki, widokówki, podstawki pod kufle do piwa, wizytówki; albumy, atlasy, artykuły biurowe, plakaty i afisze związane z prowadzoną działalnością lub usługami, bielizna papierowa stołowa związana z prowadzonymi usługami i działalnością; foldery reklamowe w zakresie prowadzonej działalności i usług; fotografie; materiały drukowane; notatniki; notesy podręczne; obrusy papierowe; obwoluty papierowe na dokumenty; ołówki; długopisy; opakowania do butelek z tektury lub papieru; papiery różnego zastosowania używane w prowadzonej działalności; prospekty związane z prowadzoną działalnością; ręczniki papierowe; teczki; skoroszyty, **35** zarządzanie hotelami, administrowanie hotelami, prowadzenie punktów sprzedaży żywności; usługi reklamowe; promocja ochrony zdrowia przy użyciu wszystkich mediów; usługi agencji reklamowych; analizy rynkowe; badania opinii publicznej; badanie rynku; badania marketingowe; wynajem maszyn i urządzeń dla biur; handel detaliczny w zakresie: pamiętek, prasy, książek, biżuterii, kosmetyków i środków czystości; doradztwo specjalistyczne w sprawach działalności gospodarczej; doradztwo w zakresie zarządzania personelem; dystrybucja materiałów reklamowych; kolportaż próbek; komputerowe zarządzanie plikami; komputerowe bazy danych w zakresie: usług hotelowych, turystyki, wypoczynku i rekreacji; księgowość; uaktualnianie materiałów reklamowych; organizowanie wystaw w celach handlowych lub reklamowych; reklama; sporządzanie sprawozdań rachunkowych; organizowanie targów w celach handlowych lub reklamowych; organizacja wystaw w celach handlowych lub reklamowych; wynajmowanie urządzeń i wyposażenia biurowego; zarządzanie (w ramach prowadzonej działalności

gospodarczej) w zakresie udzielania licencji na towary i usługi na rzecz osób trzecich; zarządzanie zbiorami informatycznymi; usługi eksportu-importu; usługi kreowania wizerunku osób, firm i marki, **36** usługi w zakresie zarządzania nieruchomościami, usługi finansowe; usługi z zakresu operacji walutowych; usługi w zakresie wymiany pieniędzy i walut; wynajem mieszkań i lokali użytkowych; administrowanie nieruchomościami; agencje nieruchomości; agencje pośrednictwa handlu nieruchomościami; analizy finansowe; zbiórki funduszy na cele dobroczynne; ściąganie czynszu; depozyty kosztowności; doradztwo w sprawach finansowych; doradztwo w sprawach ubezpieczeniowych; dzierżawa gospodarstw rolnych; dzierżawa majątku nieruchomego; dzierżawa nieruchomości; ekspertyzy dla celów fiskalnych; factoring; wycena finansowa; doradztwo finansowe; informacje finansowe; wycena kosztów napraw; zarządzanie majątkiem; organizowanie zbiórek; doradztwo w sprawach ubezpieczeniowych; ubezpieczenia zdrowotne; usługi ubezpieczeniowe; wycena kosztów naprawy; zarządzanie majątkiem nieruchomości, **39** biura turystyczne z wyjątkiem rezerwacji hoteli i pensjonatów, organizowanie wycieczek, rezerwacja miejsc na podróż, turystyka w zakresie zwiedzania; autobusowe usługi transportowe; dostarczanie kwiatów; wynajmowanie miejsc parkingowych; usługi osób towarzyszących podróżnym; prowadzenie parkingów; wypożyczanie pojazdów; dostarczanie kwiatów; usługi kierowców; usługi taksówkowe, **41** organizacja i obsługa konferencji, sympozjów, zjazdów i seminariów, organizacja balów i przyjęć, usługi związane z organizacją wypoczynku, organizacja obozów, organizacja obozów sportowych; usługi publikowania książek i przewodników; wypożyczanie sprzętu sportowego; doradztwo zawodowe w zakresie edukacji lub kształcenia; edukacja; informacje o edukacji; nauczanie; instruktaż w zakresie gimnastyki; tłumaczenia w zakresie języka migowego; kluby zdrowia umożliwiające poprawę kondycji; komputerowe przygotowanie materiałów do publikacji; organizowanie i obsługa konferencji; organizacja i obsługa kongresów; organizowanie konkursów; kształcenie praktyczne; kultura fizyczna; nauczanie; organizowanie obozów; organizowanie obozów sportowych; organizowanie obozów rehabilitacyjnych; organizowanie i prowadzenie konferencji; organizowanie i prowadzenie kongresów; organizowanie i prowadzenie pracowni specjalistycznych; organizowanie i prowadzenie szkoleń w pracowniach specjalistycznych; organizowanie i prowadzenie seminariów; organizowanie i prowadzenie sympozjów; organizowanie i prowadzenie zjazdów; organizowanie konkursów edukacyjnych; kształcenie praktyczne w zakresie usług pielęgniarskich, położniczych, lekarskich i stomatologicznych; przedszkola; nauczanie przedszkolne; wypożyczanie sprzętu rehabilitacyjnego; usługi projektowania inne niż do celów reklamowych; usługi udostępniania i wypożyczania urządzeń sportowych; usługi w zakresie edukacji, **43** rezerwacja noclegów w hotelach, pensjonatach i innych podmiotach zajmujących się czasowym zakwaterowaniem; kawiarnie, kafeterie, restauracje, bary, puby, usługi w gastronomii; usługi zaopatrzenia w żywność i napoje; bary szybkiej obsługi; domy opieki dla osób w podeszłym wieku; bufety; obsługa gastronomiczna z własnym zapleczem, produktami i transportem; wynajmowanie pomieszczeń na pobyt czasowy; restauracje, restauracje samoobsługowe; stołówki; usługi barowe; wynajmowanie sal na: posiedzenia, mityngi, narady, szkolenia; wypożyczanie: krzesel, stołów, bielizny stołowej i szklanych naczyń; żłobki dla dzieci; usługi cateringowe; hotele; motele; pensjonaty; rezerwacja miejsc w hotelach, **44** usługi w zakresie higieny i urody dla ludzi: prowadzenie salonów fryzjerskich; usługi manicure; masaże; salony piękności; usługi salonów fryzjerskich; usługi wiążu; usługi w zakresie korzystania z sauny, łaźni parowych; usługi w zakresie korzystania z solariumów i gabinetów odnowy biologicznej; ogrodnictwo; układanie kompozycji kwiatowych.

(111) **243220** (220) 2010 07 16 (210) 372905
 (151) 2011 12 28 (441) 2010 10 25
 (732) ISD Huta Częstochowa Spółka z ograniczoną odpowiedzialnością, Częstochowa, PL.
 (540) HARTPLAST
 (510), (511) **06** wleki stalowe, płyty i blachy w arkuszach.

(111) **243221** (220) 2010 07 22 (210) 373158
 (151) 2011 12 28 (441) 2010 10 25
 (732) ENTRONIC Paweł Zdunko, Białystok, PL.

(540)



(531) 27.5.1

(510), (511) **11** lampy oświetleniowe elektryczne, abażury, klosze, kinkiety, lampy wiszące, lampy stojące.

(111) **243222** (220) 2010 07 22 (210) 373185
 (151) 2011 12 28 (441) 2010 10 25
 (732) KEYTRADE Polska Spółka z ograniczoną odpowiedzialnością, Szczecin, PL.
 (540)



Kolor znaku: zielony, granatowy

(531) 5.3.11, 5.3.20, 27.5.1, 29.1.12

(510), (511) **01** nawozy zawierające mocznik lub związki mocznika.

(111) **243223** (220) 2010 07 22 (210) 373191
 (151) 2011 12 28 (441) 2010 10 25
 (732) PRZEDSIĘBIORSTWO PRODUKCYJNO-HANDLOWO-USŁUGOWE GUST-POL Krzysztof Gusta, Łódź, PL.
 (540)



Kolor znaku: czerwony, żółty, czarny, biały

(531) 1.1.1, 26.1.1, 26.1.18, 26.1.11, 27.5.1, 29.1.14

(510), (511) **01** kleje inne niż do papieru lub do użytku domowego lub do środków spożywczych, kleje do bandaży chirurgicznych, kleje do celów przemysłowych, kleje do obuwia, kleje do płytek ściennych, do tapet, do rozlepiania afiszów, **03** kleje do przymocowywania sztucznych włosów, **16** kleje do papieru i do materiałów piśmiennych, **21** pojemniki na kleje zawarte w tej klasie.

(111) **243224** (220) 2010 07 23 (210) 373428
 (151) 2011 12 28 (441) 2010 10 25
 (732) PRZEDSIĘBIORSTWO USŁUGOWO-HANDLOWE „CHEMIROL” SPÓŁKA Z OGRANICZONĄ ODPOWIEDZIALNOŚCIĄ, Mogilno, PL.
 (540) NANO ACTIVE

(510), (511) **01** nawozy dla rolnictwa, preparaty z mikroelementami dla roślin, środki chemiczne dla rolnictwa z wyjątkiem fungicydów, herbicydów, insektycydów oraz środków przeciw pasożytom.

(111) **243225** (220) 2010 07 23 (210) 373429
 (151) 2011 12 28 (441) 2010 10 25
 (732) PRZEDSIĘBIORSTWO USŁUGOWO-HANDLOWE „CHEMIROL” SPÓŁKA Z OGRANICZONĄ ODPOWIEDZIALNOŚCIĄ, Mogilno, PL.
 (540) CROPVIT Mn

(510), (511) **01** nawozy dla rolnictwa, preparaty z mikroelementami dla roślin, środki chemiczne dla rolnictwa z wyjątkiem fungicydów, herbicydów, insektycydów oraz środków przeciw pasożytom.

(111) **243226** (220) 2010 08 03 (210) 373700
 (151) 2011 12 28 (441) 2010 11 08
 (732) GDAŃSKA FUNDACJA PRZEDSIĘBIORCZOŚCI, Gdańsk, PL.

(540)



Kolor znaku: niebieski, jasnopomarańczowy, jasnozielony, szary

(531) 5.3.13, 26.1.1, 26.2.3, 27.5.1, 29.1.14

(510), (511) **35** zarządzanie w działalności handlowej, administrowanie działalnością handlowej, prace biurowe, usługi doradztwa specjalistycznego w działalności gospodarczej, **41** usługi edukacyjne, organizowanie i obsługa konferencji, seminariów, sympozjów, zjazdów, **45** usługi prawne, usługi doradztwa w zakresie własności intelektualnej.

(111) **243227** (220) 2010 08 09 (210) 373867
 (151) 2011 12 28 (441) 2010 11 22
 (732) POLFER Podzespoły Indukcyjne Spółka Akcyjna, Woźniki, PL.
 (540)



Kolor znaku: niebieski, biały

(531) 26.4.1, 26.4.24, 27.5.1, 29.1.12

(510), (511) **09** podzespoły elektroniczne, elementy indukcyjne, elementy do zastosowań w podzespołach indukcyjnych, cewki dławikowe, cewki elektromagnetyczne, cewki elektryczne, cewki bezrdzeniowe, transformatory elektryczne, impulsowe, korektory liniowe, dławiki sieciowe i przeciwzakłóceniami, filtry radiowe i telewizyjne, ograniczniki, filtry indukcyjne do zastosowań w elektronice, dławiki indukcyjne, transformatory na rdzeniach ferrytowych, karkasy dla cewek elektrycznych, elementy wtryskowe z tworzyw sztucznych do zastosowań w podzespołach indukcyjnych, **42** projektowanie techniczne, doradztwo i ekspertyzy techniczne z zakresu podzespołów indukcyjnych.

(111) **243228** (220) 2010 08 13 (210) 374072
 (151) 2011 12 28 (441) 2010 11 22
 (732) Biofarm Spółka z ograniczoną odpowiedzialnością, Poznań, PL.
 (540) LOSACOR

(510), (511) **05** produkty farmaceutyczne i weterynaryjne; środki sanitarne do celów medycznych; substancje dietetyczne dla celów leczniczych.

(111) **243229** (220) 2010 08 13 (210) 374073
 (151) 2011 12 28 (441) 2010 11 22
 (732) Biofarm Spółka z ograniczoną odpowiedzialnością, Poznań, PL.
 (540) BIOPRAZOL

(510), (511) **05** produkty farmaceutyczne i weterynaryjne; środki sanitarne do celów medycznych; substancje dietetyczne dla celów leczniczych.

(111) **243230** (220) 2010 08 13 (210) 374074
 (151) 2011 12 28 (441) 2010 11 22
 (732) Biofarm Spółka z ograniczoną odpowiedzialnością, Poznań, PL.
 (540) ASPICAM

(510), (511) **05** produkty farmaceutyczne i weterynaryjne; środki sanitarne do celów medycznych; substancje dietetyczne dla celów leczniczych.

(111) **243231** (220) 2010 08 13 (210) 374075
 (151) 2011 12 28 (441) 2010 11 22
 (732) Biofarm Spółka z ograniczoną odpowiedzialnością, Poznań, PL.

(540) DIETETIX

(510), (511) **05** produkty farmaceutyczne i weterynaryjne; środki sanitarne do celów medycznych; substancje dietetyczne dla celów leczniczych.(111) **243232** (220) 2010 08 13 (210) 374076
(151) 2011 12 28 (441) 2010 11 22(732) Biofarm Spółka z ograniczoną odpowiedzialnością, Poznań, PL.
(540) INTELEKTAN(510), (511) **05** produkty farmaceutyczne i weterynaryjne; środki sanitarne do celów medycznych; substancje dietetyczne dla celów leczniczych.(111) **243233** (220) 2010 08 13 (210) 374077
(151) 2011 12 28 (441) 2010 11 22(732) Biofarm Spółka z ograniczoną odpowiedzialnością, Poznań, PL.
(540) ZELIXA(510), (511) **05** produkty farmaceutyczne i weterynaryjne; środki sanitarne do celów medycznych; substancje dietetyczne dla celów leczniczych.(111) **243234** (220) 2010 08 13 (210) 374089
(151) 2011 12 28 (441) 2010 11 22

(732) „T Komp” Tomasz Kruszewski, Bydgoszcz, PL.

(540) NND Integrum

(510), (511) **09** program komputerowy, oprogramowanie komputerowe.(111) **243235** (220) 2010 08 13 (210) 374115
(151) 2011 12 28 (441) 2010 11 22

(732) Przedsiębiorstwo INTERMAG Spółka z ograniczoną odpowiedzialnością, Osiek, PL.

(540) NEUROCARDIA

(510), (511) **09** analogowe i cyfrowe nośniki z zarejestrowanym na nich dźwiękiem, obrazem, danymi; programy komputerowe; utrwalone na nośnikach w formie elektronicznej: publikacje, materiały naukowe, szkoleniowe, dydaktyczne, instruktażowe, filmy, audycje telewizyjne i radiowe, nagrania dźwiękowe, **16** wydawnictwa książkowe, gazety, czasopisma, broszury, katalogi, podręczniki, poradniki, informatory, materiały szkoleniowe, dydaktyczne, instruktażowe, **35** prowadzenie sklepów wysyłkowych i sklepu internetowego z wydawnictwami w formie papierowej i elektronicznej, programami komputerowymi i telewizyjnymi, filmami, przeźrocza, nagraniami audycji telewizyjnych i radiowych; usługi elektronicznego serwisu on-line, **36** administrowanie i zarządzanie uzdrowiskami, placówkami medycznymi, sanatoryjnymi, rehabilitacyjnymi oraz ośrodkami pomocy społecznej, a także sieciami placówek medycznych, sanatoryjnych, rehabilitacyjnych i ośrodków pomocy społecznej; administrowanie planami opieki zdrowotnej, **38** usługi portalu internetowego obejmujące przesyłanie za pośrednictwem Internetu informacji tekstowej, obrazowej, dźwiękowej; umożliwianie dostępu do innych serwerów i portali internetowych, przesyłanie informacji tekstowej, obrazowej, dźwiękowej przy pomocy komputerów, terminali komputerowych i poczty elektronicznej; przesyłanie informacji tekstowej, obrazowej, dźwiękowej przez sieci komunikacyjne telewizyjne i satelitarne; obsługa internetowych forów dyskusyjnych, **41** publikacja tekstów innych niż reklamowe w mediach; publikacje elektroniczne on-line; udostępnianie on-line materiałów naukowych, szkoleniowych, dydaktycznych, instruktażowych, informacyjnych, filmów, programów telewizyjnych, radiowych, nagrań dźwiękowych; organizowanie i prowadzenie imprez o charakterze naukowym i oświatowym; nauczanie i oświata realizowana z użyciem technik multimedialnych i mediów informatycznych; nauczanie korespondencyjne i on-line; usługi edukacyjne w zakresie podnoszenia i doskonalenia kwalifikacji zawodowych lekarzy, pielęgniarek, higienistek, ratowników medycznych; organizowanie i prowadzenie praktyk zawodowych dla uczniów i studentów szkół medycznych, **42** usługi naukowo-badawcze w zakresie badań medycznych klinicznych i eksperymentalnych, biologicznych, biochemicznych, chemicznych; badawcze usługi analityczne dotyczące medycyny, farmacji, biologii, biochemii, biotechnologii, mikrobiologii i mikologii, **44** administrowanie usługami medycznymi, sanatoryjnymi, rehabilitacyjnymi i po-

mocy społecznej; usługi pomocy społecznej bez zakwaterowania, uzdrowiska, sanatoria, szpitale, kliniki, instytuty medyczne, ośrodki zdrowia, ośrodki rehabilitacyjne, gabinety lekarskie oraz sieci sanatoriów, szpitali, klinik, instytutów medycznych, hospicjów, ośrodków zdrowia, ośrodków rehabilitacyjnych, gabinetów lekarskich; usługi w zakresie poprawy kondycji fizycznej i psychicznej; usługi medyczne, usługi przedszpitalne, pomoc medyczna w nagłych przypadkach, leczenie zapobiegawcze, leczenie podstawowe i specjalistyczne, usługi opieki pielęgniarskiej, udzielanie pierwszej pomocy, usługi medycyny estetycznej; usługi stomatologiczne; usługi diagnostyki medycznej.

(111) **243236** (220) 2010 08 13 (210) 374120
(151) 2011 12 28 (441) 2010 11 22

(732) Jerzy Szkaradek, Nowy Sącz, PL.

(540)



Kolor znaku: czerwony, żółty, biały, czarny

(531) 8.7.11, 26.1.2, 26.1.4, 27.5.1, 29.1.14

(510), (511) **29** jaja konsumpcyjne, w tym z hodowli ściółkowej, jaja w proszku, masa jajeczna, białka jajek, żółtka jajek, przetwory jajowe: suszone, chłodzone i mrożone, jaja liofilizowane.(111) **243237** (220) 2010 08 20 (210) 374411
(151) 2011 12 28 (441) 2010 11 22

(732) Mirosław Janik, Tychy, PL.

(540) nano intymka

(510), (511) **03** środki perfumeryjne, olejki eteryczne, kosmetyki, dezodoranty osobiste, środki do higieny osobistej, preparaty do higieny intymnej.(111) **243238** (220) 2010 08 20 (210) 374412
(151) 2011 12 28 (441) 2010 11 22

(732) unipress POLIGRAFIA s.c. Mariusz Dobrzański, Marcin

Węgrzynek, Tarnów, PL.

(540)



Kolor znaku: niebieski, biały, granatowy

(531) 26.2.1, 27.5.1, 29.1.13

(510), (511) **16** papier falisty i tektura falista oraz opakowania z papieru i tektury, papierowe artykuły piśmienne, pozostałe artykuły z papieru i tektury, gdzie indziej niesklasyfikowane, książki, czasopisma i wydawnictwa periodyczne, gazety, **40** usługi introligatorskie, usługi związane z przygotowaniem do druku, usługi poligraficzne gdzie indziej niesklasyfikowane.(111) **243239** (220) 2010 08 20 (210) 374415
(151) 2011 12 28 (441) 2010 11 22

(732) Biofarm Spółka z ograniczoną odpowiedzialnością, Poznań, PL.

(540) IMMUPLANT

(510), (511) **05** produkty lecznicze, wyroby medyczne zawarte w tej klasie, suplementy diety do celów medycznych.(111) **243240** (220) 2010 09 02 (210) 374857
(151) 2011 12 28 (441) 2010 12 06

(732) Przedsiębiorstwo Produkcji Farmaceutycznej Hasco-Lek Spółka Akcyjna, Wrocław, PL.

(540)



Kolor znaku: biały, ciemnoniebieski, niebieski, jasnoniebieski, jasnoszary

(531) 26.11.3, 26.11.13, 27.5.1, 29.1.14

(510), (511) **05** preparaty farmaceutyczne, środki sanitarne do celów medycznych; substancje dietetyczne do celów leczniczych; preparaty do celów medycznych; preparaty farmaceutyczne stosowane w leczeniu ludzi; preparaty farmaceutyczne w postaci tabletek; preparaty farmaceutyczne w postaci kapsułek; preparaty farmaceutyczne w postaci tabletek powlekanych; preparaty w postaci płynnej do celów medycznych; preparaty w postaci kropli do celów medycznych; leki dla ludzi; pastylki do celów farmaceutycznych; pigułki do celów farmaceutycznych; krople do celów farmaceutycznych; kapsułki do celów farmaceutycznych; tabletki do celów farmaceutycznych; tabletki powlekane do celów farmaceutycznych; preparaty farmaceutyczne zawierające w swoim składzie witaminy i/lub mikroelementy i/lub makroelementy i/lub wyciągi z ziół i/lub wyciągi z owoców, kapsułki twarde zawierające w sobie magnez i witaminy; kapsułki miękkie zawierające w swoim składzie magnez i witaminy; tabletki zawierające w swoim składzie magnez i witaminy; tabletki powlekane zawierające w swoim składzie magnez i witaminy, **29** suplementy diety inne niż do celów leczniczych, suplementy żywności inne niż do celów leczniczych, środki dietetyczne inne niż do celów leczniczych, dietetyczne substancje inne niż do celów leczniczych, preparaty roślinne, wszystkie ww. produkty sporządzone z towarów zawartych w tej klasie lub w większości z tych produktów; suplementy diety inne niż do celów leczniczych zawierające w swoim składzie wyciągi z owoców i/lub wyciągi z warzyw i/lub ziół i/lub witaminy i/lub mikroelementy; i/lub makroelementy; suplementy żywności inne niż do celów leczniczych zawierające w swoim składzie wyciągi z owoców i/lub wyciągi z warzyw i/lub ziół i/lub witaminy i/lub mikroelementy; i/lub makroelementy, środki dietetyczne inne niż do celów leczniczych zawierające w swoim składzie wyciągi z owoców i/lub wyciągi z warzyw i/lub ziół i/lub witaminy i/lub mikroelementy; i/lub makroelementy, dietetyczne substancje inne niż do celów leczniczych zawierające w swoim składzie wyciągi z owoców i/lub wyciągi z warzyw i/lub ziół i/lub witaminy i/lub mikroelementy; i/lub makroelementy, suplementy diety inne niż do celów leczniczych zawierające w swoim składzie witaminy z grupy B i/lub magnez, suplementy żywności inne niż do celów leczniczych zawierające w swoim składzie witaminy z grupy B i/lub magnez, środki dietetyczne inne niż do celów leczniczych zawierające w swoim składzie witaminy z grupy B i/lub magnez, dietetyczne substancje inne niż do celów leczniczych zawierające w swoim składzie witaminy z grupy B i/lub magnez, **44** usługi w zakresie ochrony zdrowia dorosłych i dzieci, opieki zdrowotnej, usługi medyczne w zakresie odżywiania, odżywiania dzieci, usługi medyczne w zakresie diagnostyki i terapii u dorosłych i dzieci; porady w zakresie farmakologii, porady w zakresie kosmetyki, kosmologii i dermatologii estetycznej dorosłych i dzieci; usługi medyczne stacjonarne i objazdowe.

(111) **243241** (220) 2008 04 29 (210) 340339

(151) 2011 11 02 (441) 2008 08 04

(732) GETIN NOBLE BANK S.A., Warszawa, PL.

(540) starbank

(510), (511) **09** magnetycznie kodowane karty i karty zawierające płytki obwodów scalonych (smart card-karty „inteligentne”), karty obciążeniowe, karty bankowe, karty kredytowe, karty debetowe i karty płatnicze, czytniki kart, oprogramowanie komputerowe dla umożliwienia kartom „inteligentnym” współdziałanie z terminalami i czytnikami, weryfikująca aparatura elektroniczna do weryfikacji autentyczności kart obciążeniowych, kart bankowych, kart kredyto-

wych, kart debetowych i kart płatniczych, czytniki kart, komputery, urządzenia peryferyjne do komputerów, urządzenia do transmisji danych, komputerowe nośniki danych, pamięci komputerowe, urządzenia do transmisji i przetwarzania informacji, czytniki, programy komputerowe, oprogramowanie do zabezpieczenia składow danych oraz wyszukiwania i transmisji poufnych informacji klienta używanych przez osoby, instytucje bankowe i finansowe, dane na nośnikach magnetycznych i optycznych, dyski magnetyczne, optyczne, dyski audio-video, dyski kompaktowe, dyskietki, urządzenia do interkomunikacji, elektroniczne urządzenia biurowe, **16** materiały papiernicze i piśmienne, publikacje, książki, wydawnictwa reklamowe, katalogi branżowe, czasopisma, periodyki, magazyny, broszury, foldery, ulotki, prospekty, druki, materiały szkoleniowe i instruktażowe (z wyjątkiem aparatów), **35** reklama, zarządzanie biznesem, administrowanie biznesem, czynności biurowe, badania rynku, usługi dotyczące „public relations”, publikowanie tekstów reklamowych, wydawanie/wypuszczanie ulotek reklamowych, promocja kart kredytowych poprzez prowadzenie programu zachęcania konsumentów, wycena działalności gospodarczej, doradztwo specjalistyczne w sprawach działalności gospodarczej, pomoc w prowadzeniu działalności gospodarczej, badania rynku i badania opinii publicznej, dostarczanie informacji statystycznej (biznesowej), przygotowywanie stanów kont, usługi rachunkowe, usługi księgowie, usługi w zakresie komputerowych baz danych i przetwarzania danych, zgrupowanie na rzecz osób trzecich magnetycznych nośników danych, kart płatniczych, debetowych, kredytowych i przełaczonych, sprzętu przetwarzającego dane, urządzeń elektronicznych i elektrycznych, publikacji, wydawnictw, materiałów reklamowych, katalogów branżowych, czasopism, broszur, folderów, ulotek, prospektów, druków pozwalające nabywcy wygodnie oglądać i kupować te towary: z katalogu różnych artykułów, na stronie internetowej, za pośrednictwem usługi elektronicznej, za pośrednictwem systemu telezakupów, wykorzystując zamówienie korespondencyjne, używając środków telekomunikacji, informacja o powyższych usługach, **36** usługi bankowe, usługi finansowe, doradztwo finansowe, usługi w zakresie bankowości internetowej, usługi kredytowe, usługi inwestycyjne, usługi związane z bankowością inwestycyjną, fundusze inwestycyjne, zarządzanie funduszami inwestycyjnymi, usługi maklerskie, obrót papierami wartościowymi, pośrednictwo w obrocie nieruchomościami i papierami wartościowymi, usługi ubezpieczeniowe, pośrednictwo w sprzedaży ubezpieczeń, inwestowanie na rynku kapitałowym, rynku papierów wartościowych oraz na rynku nieruchomości, organizowanie aukcji, prowadzenie rachunków bankowych, przeprowadzanie rozliczeń pieniężnych, przyjmowanie lokat terminowych i wkładów oszczędnościowych, przyjmowanie i dokonywanie lokat w bankach, finansowanie pożyczek, sprzedaż weksli, weksli własnych oraz czeków, obrót i wymiana walut, usługi związane z kartami kredytowymi i płatniczymi, usługi związane z odzyskiwaniem kredytów, poręczenie funduszy, zapewnianie funduszy (kapitałów) dla osób trzecich, doradztwo w zakresie obrotu kapitałowego, udzielanie i zaciąganie kredytów w bankach, wykonywanie operacji czekowych i wekslowych, windykacja należności, wydawanie i obsługa kart kredytowych, wykonywanie ekspertyz i prognoz finansowych, zarządzanie portfelem instrumentów finansowych, analiza finansowa i doradztwo, wycena aktywów ruchomych i nieruchomości zastaw, zarządzanie powierzonymi środkami pieniężnymi oraz innymi aktywami, usługi zarządzania ryzykiem, doradztwo inwestycyjne, tworzenie i prowadzenie funduszy inwestycyjnych i powierniczych, dokonywanie transakcji i przelewów elektronicznych, usługi depozytowe, w tym usługi sejfów depozytowych, deponowanie kosztowności, usługi dotyczące elektronicznej portmonetki o pamiętanej wartości, usługi dotyczące umożliwiania elektronicznych transferów funduszy i walut, usługi dotyczące płatności elektronicznych, usługi związane z wydatkowaniem gotówki, usługi związane z regulowaniem i autoryzowaniem transakcji, usługi dotyczące ubezpieczeń podróży, usługi weryfikacji czeków, obsługa czeków podróży, usługi związane z emitowaniem/wypuszczaniem i wykupywaniem/optacaniem odnoszącym się do czeków podróży i voucherów podróży, usługi leasingowe, uzyskiwanie środków z tytułu należności przez ich sprzedaż osobom trzecim (faktoring), usługi gwarantowane emisji papierów wartościowych (underwriting), wykonywanie czynności związanych z emisją i obrotem papierami wartościowymi, usługi doradcze dotyczące wszystkich w/w usług, **38** usługi telekomunikacyjne, usługi sieci komputerowych, mianowicie: przesyłanie informacji tekstowej, obrazowej, dźwiękowej i skompilowanej w formie zapisu

elektronicznego oraz udostępnianie łączności do przesyłania takiej informacji poprzez terminale komputerowe, sieci światłowodów, telefony, telegrafy, telexy, telefaksy, radio, telewizję oraz urządzenia satelitarne, udostępnianie usług komputerowych poprzez sieć telekomunikacyjną, mianowicie: udostępnianie połączenia ze światową siecią komputerową za pośrednictwem telekomunikacji, usługi przydzielania dostępu i obsługa poczty elektronicznej i skrzynek mailowych, transmisje internetowe, prowadzenie forum on-line, usługi komputerowe prowadzone za pomocą sieci telefonicznej, mianowicie: przydzielanie dostępu do baz danych dostępnych przez Internet, udostępnianie środków łączności umożliwiających obsługę klienta przez Internet, usługi świadczone przez agencje informacyjne, przesyłanie informacji, transmisja informacji, tekstu i obrazu przy pomocy komputerów, komunikacja przy pomocy terminali komputerowych, transmisje internetowe, dostarczanie dostępu do baz danych, łączność elektroniczna, usługi prowadzenia portali internetowych, prowadzenie forum on-line, usługi przydzielania dostępu i obsługa poczty elektronicznej, usługi przesyłania danych, wiadomości, dźwięku i obrazu przez portale komunikacyjne i informacyjne, obsługa baz danych dostępnych przez Internet, tworzenie i utrzymywanie systemów obsługi klienta dostępnych przez Internet, rozpowszechnianie programów i informacji za pośrednictwem Internetu, informacja o powyższych usługach, **41** edukacja, kursy korespondencyjne, tłumaczenia, publikowanie książek, publikacje multimedialne, publikowanie tekstów innych niż teksty reklamowe, usługi w zakresie rozrywki, nauczania, kształcenia, organizowanie i obsługa konferencji, imprez i wystaw, organizowanie loterii, organizacja i prowadzenie zjazdów, kongresów, wyjazdów i imprez integracyjnych, przyjęć, bankietów, zawodów sportowych, konkursów oraz turniejów sportowych, edukacyjnych i rozrywkowych, informacja o powyższych usługach, **42** tworzenie i utrzymywanie serwisów internetowych i multimedialnych, badania, rozwój i analiza projektów w dziedzinie technologii informacji, technologii komunikacji i innych technologii związanych z informatyką, administrowanie serwisami internetowymi, usługi w zakresie tworzenia prezentacji internetowych i multimedialnych, doradztwo komputerowe, doradztwo w zakresie informatyki, usługi prawnicze, doradztwo w zakresie własności przemysłowej, projektowanie konstrukcyjne, badania naukowe i przemysłowe, analizy przy zastosowaniu systemów komputerowych, aktualizowanie oprogramowania komputerowego, projektowanie i programowanie komputerowe, projektowanie oprogramowania komputerowego, wykonywanie ekspertyz prawnych, doradztwo prawne, informacja o powyższych usługach, **45** usługi prawnicze, doradztwo w zakresie własności przemysłowej, wykonywanie, ekspertyz prawnych, doradztwo prawne, informacja o powyższych usługach.

(111) **243242** (220) 2008 04 29 (210) 340340

(151) 2011 11 02 (441) 2008 08 04

(732) GETIN NOBLE BANK S.A., Warszawa, PL.

(540) starsbank

(510), (511) **09** magnetycznie kodowane karty i karty zawierające płytki obwodów scalonych (smart card-karty „inteligentne”), karty obciążeniowe, karty bankowe, karty kredytowe, karty debetowe i karty płatnicze, czytniki kart, oprogramowanie komputerowe dla umożliwienia kartom „inteligentnym” współdziałanie z terminalami i czytnikami, weryfikująca aparatura elektroniczna do weryfikacji autentyczności kart obciążeniowych, kart bankowych, kart kredytowych, kart debetowych i kart płatniczych, czytniki kart, komputery, urządzenia peryferyjne do komputerów, urządzenia do transmisji danych, komputerowe nośniki danych, pamięci komputerowe, urządzenia do transmisji i przetwarzania informacji, czytniki, programy komputerowe, oprogramowanie do zabezpieczenia składów danych oraz wyszukiwania i transmisji poufnych informacji klienta używanych przez osoby, instytucje bankowe i finansowe, dane na nośnikach magnetycznych i optycznych, dyski magnetyczne, optyczne, dyski audio-video, dyski kompaktowe, dyskietki, urządzenia do interkomunikacji, elektroniczne urządzenia biurowe, **16** materiały papiernicze i piśmienne, publikacje, książki, wydawnictwa reklamowe, katalogi branżowe, czasopisma, periodyki, magazyny, broszury, foldery, ulotki, prospekty, druki, materiały szkoleniowe i instruktażowe (z wyjątkiem aparatów), **35** reklama, zarządzanie biznesem, administrowanie biznesem, czynności biurowe, badania rynku, usługi dotyczące „public relations”, publikowanie tekstów reklamowych, wydawanie/wypuszczanie ulotek reklamowych, promocja kart kre-

dytowych poprzez prowadzenie programu zachęcania konsumentów, wycena działalności gospodarczej, doradztwo specjalistyczne w sprawach działalności gospodarczej, pomoc w prowadzeniu działalności gospodarczej, badania rynku i badania opinii publicznej, dostarczanie informacji statystycznej (biznesowej), przygotowywanie stanów kont, usługi rachunkowe, usługi księgowo, usługi w zakresie komputerowych baz danych i przetwarzania danych, zgrupowanie na rzecz osób trzecich magnetycznych nośników danych, kart płatniczych, debetowych, kredytowych i prześlanych, sprzętu przetwarzającego dane, urządzeń elektronicznych i elektrycznych, publikacji, wydawnictw, materiałów reklamowych, katalogów branżowych, czasopism, broszur, folderów, ulotek, prospektów, druków pozwalające nabywcy wygodnie oglądać i kupować te towary: z katalogu różnych artykułów, na stronie internetowej, za pośrednictwem usługi elektronicznej, za pośrednictwem systemu telezakupów, wykorzystując zamówienie korespondencyjne, używając środków telekomunikacji, informacja o powyższych usługach, **36** usługi bankowe, usługi finansowe, doradztwo finansowe, usługi w zakresie bankowości internetowej, usługi kredytowe, usługi inwestycyjne, usługi związane z bankowością inwestycyjną, fundusze inwestycyjne, zarządzanie funduszami inwestycyjnymi, usługi maklerskie, obrót papierami wartościowymi, pośrednictwo w obrocie nieruchomościami i papierami wartościowymi, usługi ubezpieczeniowe, pośrednictwo w sprzedaży ubezpieczeń, inwestowanie na rynku kapitałowym, rynku papierów wartościowych oraz na rynku nieruchomości, organizowanie aukcji, prowadzenie rachunków bankowych, przeprowadzanie rozliczeń pieniężnych, przyjmowanie lokat terminowych i wkładów oszczędnościowych, przyjmowanie i dokonywanie lokat w bankach, finansowanie pożyczek, sprzedaż weksli, weksli własnych oraz czeków, obrót i wymiana walut, usługi związane z kartami kredytowymi i płatniczymi, usługi związane z odzyskiwaniem kredytów, poręczenie funduszy, zapewnianie funduszy (kapitałów) dla osób trzecich, doradztwo w zakresie obrotu kapitałowego, udzielanie i zaciąganie kredytów w bankach, wykonywanie operacji czekowych i wekslowych, windykacja należności, wydawanie i obsługa kart kredytowych, wykonywanie ekspertyz i prognoz finansowych, zarządzanie portfelem instrumentów finansowych, analiza finansowa i doradztwo, wycena aktywów ruchomych i nieruchomości, zastaw, zarządzanie powierzonymi środkami pieniężnymi oraz innymi aktywami, usługi zarządzania ryzykiem, doradztwo inwestycyjne, tworzenie i prowadzenie funduszy inwestycyjnych i powierniczych, dokonywanie transakcji i przelewów elektronicznych, usługi depozytowe, w tym usługi sejfów depozytowych, deponowanie kosztowności, usługi dotyczące elektronicznej portmonetki o pamiętanej wartości, usługi dotyczące umożliwiania elektronicznych transferów funduszy i walut, usługi dotyczące płatności elektronicznych, usługi związane z wydatkowaniem gotówki, usługi związane z regulowaniem i autoryzowaniem transakcji, usługi dotyczące ubezpieczeń podróży, usługi weryfikacji czeków, obsługa czeków podróży, usługi związane z emitowaniem/wypuszczaniem i wykupywaniem/optacaniem odnoszącym się do czeków podróży i voucherów podróży, usługi leasingowe, uzyskiwanie środków z tytułu należności przez ich sprzedaż osobom trzecim (faktoring), usługi gwarantowane emisji papierów wartościowych (underwriting), wykonywanie czynności związanych z emisją i obrotem papierami wartościowymi, usługi doradcze dotyczące wszystkich w/w usług, **38** usługi telekomunikacyjne, usługi sieci komputerowych, mianowicie: przesyłanie informacji tekstowej, obrazowej, dźwiękowej i skompiłowanej w formie zapisu elektronicznego oraz udostępnianie łączności do przesyłania takiej informacji poprzez terminale komputerowe, sieci światłowodów, telefony, telegrafy, telexy, telefaksy, radio, telewizję oraz urządzenia satelitarne, udostępnianie usług komputerowych poprzez sieć telekomunikacyjną, mianowicie: udostępnianie połączenia ze światową siecią komputerową za pośrednictwem telekomunikacji, usługi przydzielania dostępu i obsługa poczty elektronicznej i skrzynek mailowych, transmisje internetowe, prowadzenie forum on-line, usługi komputerowe prowadzone za pomocą sieci telefonicznej, mianowicie: przydzielanie dostępu do baz danych dostępnych przez Internet, udostępnianie środków łączności umożliwiających obsługę klienta przez Internet, usługi świadczone przez agencje informacyjne, przesyłanie informacji, transmisja informacji, tekstu i obrazu przy pomocy komputerów, komunikacja przy pomocy terminali komputerowych, transmisje internetowe, dostarczanie dostępu do baz danych, łączność elektroniczna, usługi prowadzenia portali internetowych, prowadzenie forum on-line, usługi przydzielania dostępu i obsługa

poczty elektronicznej, usługi przesyłania danych, wiadomości, dźwięku i obrazu przez portale komunikacyjne i informacyjne, obsługa baz danych dostępnych przez Internet, tworzenie i utrzymywanie systemów obsługi klienta dostępnych przez Internet, rozpowszechnianie programów i informacji za pośrednictwem Internetu, informacja o powyższych usługach, **41** edukacja, kursy korespondencyjne, tłumaczenia, publikowanie książek, publikacje multimedialne, publikowanie tekstów innych niż teksty reklamowe, usługi w zakresie rozrywki, nauczania, kształcenia, organizowanie i obsługa konferencji, imprez i wystaw, organizowanie loterii, organizacja i prowadzenie zjazdów, kongresów, wyjazdów i imprez integracyjnych, przyjęć, bankietów, zawodów sportowych, konkursów oraz turniejów sportowych, edukacyjnych i rozrywkowych, informacja o powyższych usługach, **42** tworzenie i utrzymywanie serwisów internetowych i multimedialnych, badania, rozwój i analiza projektów w dziedzinie technologii informacji, technologii komunikacji i innych technologii związanych z informatyką, administrowanie serwisami internetowymi, usługi w zakresie tworzenia prezentacji internetowych i multimedialnych, doradztwo komputerowe, doradztwo w zakresie informatyki, usługi prawnicze, doradztwo w zakresie własności przemysłowej, projektowanie konstrukcyjne, badania naukowe i przemysłowe, analizy przy zastosowaniu systemów komputerowych, aktualizowanie oprogramowania komputerowego, projektowanie i programowanie komputerowe, projektowanie oprogramowania komputerowego, wykonywanie ekspertyz prawnych, doradztwo prawne, informacja o powyższych usługach, **45** usługi prawnicze, doradztwo w zakresie własności przemysłowej, wykonywanie, ekspertyz prawnych, doradztwo prawne, informacja o powyższych usługach.

(111) **243243** (220) 2010 01 19 (210) 365230
 (151) 2011 12 30 (441) 2010 04 26
 (732) NAJDA CONSULTING ANDRZEJ NAJDA, Szczecin, PL.
 (540)



Kolor znaku: żółty, ciemnoczerwony
 (531) 26.1.1, 26.1.6, 26.4.2, 27.5.1, 29.1.12
 (510), (511) **35** doradztwo specjalistyczne w sprawach działalności gospodarczej, doradztwo w zakresie prowadzenia działalności gospodarczej, doradztwo w zakresie zarządzania personelem, doradztwo w zarządzaniu działalnością gospodarczą; wszystkie wyżej wymienione usługi z wyłączeniem usług odnoszących się do działalności deweloperskiej, pośrednictwa w handlu nieruchomościami i administrowania nieruchomościami, **36** analizy finansowe, informacje bankowe, doradztwo w sprawach finansowych, doradztwo w sprawach ubezpieczeniowych, usługi finansowe, pośrednictwo giełdowe, pośrednictwo ubezpieczeniowe, informacje finansowe, usługi bankowe; wszystkie wyżej wymienione usługi z wyłączeniem usług odnoszących się do działalności deweloperskiej, pośrednictwa w handlu nieruchomościami i administrowania nieruchomościami.

(111) **243244** (220) 2010 04 12 (210) 369014
 (151) 2011 12 28 (441) 2010 07 19
 (732) ICN POLFA Rzeszów Spółka Akcyjna, Rzeszów, PL.
 (540) ESOXIN
 (510), (511) **05** produkty farmaceutyczne, leki przeciwdepresyjne.

(111) **243245** (220) 2010 04 22 (210) 369442
 (151) 2011 11 03 (441) 2010 08 02
 (732) MEDsynC Skotnicki, Weksier Spółka Jawna, Oława, PL.
 (540) Ulotka Audio
 (510), (511) **38** usługi przesyłania drogą telefoniczną informacji o lekach, o ich składzie, działaniu, dawkowaniu, przeciwwskazaniach, zastosowaniu, przechowywaniu, z wykorzystaniem ogólnopolskiego numeru dostępowego, w celu umożliwienia zapoznania się z informacjami o lekach przez osoby niewidome lub z zaburzeniami wzroku, **41** instruktaże o lekach świadczone drogą telefoniczną z wykorzystaniem ogólnopolskiego numeru dostępowego, w celu umożliwienia zapoznania się z informacjami o lekach przez osoby niewidome lub z zaburzeniami wzroku, **44** porady w zakresie farmakologii świadczo-

ne drogą telefoniczną z wykorzystaniem ogólnopolskiego numeru dostępowego, w celu umożliwienia zapoznania się z informacjami o lekach przez osoby niewidome lub z zaburzeniami wzroku.

(111) **243246** (220) 2010 05 28 (210) 370911
 (151) 2011 11 03 (441) 2010 08 30
 (732) SPA ZONE BEATA WANDAS, Wieliczka, PL.
 (540)



Kolor znaku: szary, biały, zielony
 (531) 26.1.5, 27.5.1, 29.1.13
 (510), (511) **11** urządzenia do oświetlania, ogrzewania, wytwarzania pary, chłodzenia, suszenia, wentylacji, zaopatrzenia w wodę oraz instalacje sanitarne, **17** tworzywa sztuczne w formie wyciśniętej stosowane w produkcji; materiały wypełniające, uszczelniające, materiały izolacyjne, **37** usługi budowlane, naprawy urządzeń budowlanych, usługi instalacyjne urządzeń budowlanych.

(111) **243247** (220) 2010 07 07 (210) 372483
 (151) 2011 10 18 (441) 2010 10 11
 (732) ZIBI NOVA Spółka z ograniczoną odpowiedzialnością, Zmiennica, PL.
 (540)



Kolor znaku: pomarańczowy, szary
 (531) 24.17.10, 24.17.12, 27.5.1, 29.1.12
 (510), (511) **35** zgrupowanie na rzecz osób trzech różnych towarów umożliwiający nabywcy wygodnie je oglądać i kupować w sklepie i/lub hurtowni oferującej: sprzęt nagłaśniający, zasilacze, wzmacniacze, tunery, mikrofony, ramiona i osłony mikrofonowe, megafony, uchwyty kolumnowe, sprzęt studyjny, nośniki z komputerowymi programami muzycznymi, dyskiety MIDI, sekwencery, elektryczne przewody i kable, złącza i wtyki, kostki, kasyety z nagraniami audio, video, płyty CD, lampy oświetleniowe, urządzenia i instalacje do oświetlania, żarówki, abażury, klosze; instrumenty muzyczne, akustyczne, mechaniczne, smyczkowe, klawiszowe, dęte, strunowe, elektryczne, elektroniczne, etniczne, pianina, fortepiany, keyboardy, syntezatory, samplery, miksery muzyczne, organy, gitary, mandoliny, harmonijki ustne i klawiszowe, zestawy perkusyjne, flety, akordeony, skrzypce, trąbki, metronomy, dzwonki, kamertony, ustniki, kakofonie, marakasy, kastaniety, flażolety, kapodastery, saksofony, klawesyny, smyczki, talerze i pałki perkusyjne, batuty, sygnałówki, bębny, gongi, werble, cytry, grzechotki, futerały na instrumenty, struny, podstawki i stojaki do instrumentów muzycznych, statywy do nut, wieszaki do harmonijek, podbródki do skrzypiec, pedały, stopy perkusyjne, przełączniki nożne, podnóżki gitarowe, tłumiki, stroiki, obcinarki stroików, metronomy, słuchawki, czyści zamienniki do instrumentów, kije deszczowe, kostki gitarowe, smyczki, naciągi do strun, pasy do gitar, saksofonów, klucze do pianin, naciągi smyczkowe, urządzenia zmieniające lub generujące efekty brzmieniowe.

(111) **243248** (220) 2010 07 30 (210) 373571
 (151) 2011 11 09 (441) 2010 11 08
 (732) POLKOMTEL Spółka Akcyjna, Warszawa, PL.
 (540) pismów dobowy
 (510), (511) **09** aparaty, przewody i słuchawki telefoniczne; automaty sprzedające i mechanizmy do urządzeń uruchamianych przez wrzucenie monety i/lub żetonu; kasy rejestrujące; komputery i sprzęt

przetwarzający dane; magnetyczne nośniki danych; maszyny liczące, płyty (dyski) z nagraniami; urządzenia do gaszenia ognia; urządzenia do nagrywania, transmisji, reprodukcji danych, dźwięku lub obrazu; urządzenia i przyrządy naukowe, żeglarskie, geodezyjne, elektryczne, kinematograficzne, optyczne, wagowe, pomiarowe, sygnalizacyjne, kontrolne, do ratowania życia, do celów dydaktycznych, **35** usługi polegające na: rejestrowaniu, sporządzaniu odpisów, składzie, kompilacji, transkrypcji, systematyzacji pisemnych informacji (komunikatów) oraz rejestrowaniu a także wykorzystaniu lub kompilacji danych matematycznych lub statystycznych oraz zarządzaniu zbiorami informatycznymi; usługi w zakresie: reklamy, badania rynku, telefonicznego udzielania informacji, organizacji wystaw lub targów handlowych, pośrednictwa w zawieraniu umów kupna-sprzedaży poprzez telefon i Internet, obsługa klientów przy wykorzystaniu sieci Internet w zakresie przekazywania informacji o usługach reklamowych, usługi telekomunikacyjne on-line polegające na umożliwieniu: zlecenia usług, świadczenia usług, zawierania umów, umów kupna-sprzedaży, wykonywania umów; elektroniczny serwis informacji typu on-line polegający na tworzeniu, prowadzeniu baz danych; informacja o działalności gospodarczej, handlu, reklamie, promocji, lokalizacji obiektów, agencje informacji handlowej; zgrupowanie na rzecz osób trzecich towarów związanych ze świadczeniem usług telekomunikacyjnych, internetowych i elektronicznych, takich jak: aparaty i przyrządy łącznościowe i telekomunikacyjne, elektryczne i elektroniczne aparaty i przyrządy, wszystkie do przetwarzania, rejestracji, magazynowania, transmisji, wyszukiwania lub odbioru danych, aparaty do nagrywania, transmisji lub reprodukcji dźwięku, obrazu lub zakodowanych danych, aparaty telewizyjne, hologramy, komputery, programowane układy elektroniczne do przenoszenia danych, programy komputerowe, oprogramowanie komputerowe, dyski, taśmy i drutowe pamięci magnetyczne wszystkie będące magnetycznymi nośnikami danych, karty magnetyczne czyste i z zapisem, oprogramowanie komputerowe dostarczane z Internetu, publikacje elektroniczne (ściągalne) dostarczane w trybie on-line z komputerowej bazy danych lub z Internetu, oprogramowanie komputerowe i urządzenia telekomunikacyjne (w tym modemy) umożliwiające połączenie z bazami danych i z Internetem, oprogramowanie komputerowe umożliwiające wyszukiwanie danych, moduły ładowalne z muzyką w formie cyfrowej (ściągalne) dostarczane z komputerowej bazy danych lub z Internetu, moduły ładowalne z muzyką w formie cyfrowej dostarczane z plików MP3, odtwarzacze plików MP3, nadajniki i odbiorniki satelitarne, przewody drutowe elektryczne i kable elektryczne, aparaty i przyrządy przywoławcze, radiowe aparaty i przyrządy przywoławcze oraz aparaty i przyrządy radiotelefoniczne, telefony, telefony przenośne i słuchawki telefoniczne, akcesoria do telefonów i słuchawek telefonicznych, adaptery do telefonów, urządzenia do ładowania akumulatorów telefonicznych, telefoniczne zestawy głośnomówiące na biurko lub stosowane w samochodach, widełki do samochodowych słuchawek telefonicznych, torby i futerały przystosowane szczególnie do przechowywania i przenoszenia mobilnych urządzeń elektronicznych oraz wyposażenia i akcesoriów elektronicznych, skomputeryzowane organizery osobiste, anteny, baterie, mikroprocesory, klawiatury, modemy, elektroniczne globalne systemy określania położenia, elektroniczne aparaty i przyrządy nawigacyjne i określające położenie, aparaty i przyrządy do monitorowania (inne niż do monitorowania in-vivo), aparaty radiowe, elektryczne aparaty i przyrządy sterujące, testujące (inne niż do testowania in-vivo), sygnalizacyjne, kontrolne i do celów dydaktycznych, aparaty i przyrządy optyczne i elektrooptyczne, filmy wideo, elektryczne i elektroniczne akcesoria i sprzęt peryferyjny zaprojektowany i przystosowany do używania z komputerami, urządzeniami audiowizualnymi oraz sprzętem i aparatami do gier elektronicznych, części i osprzęt do wszystkich wyżej wymienionych towarów, apaszkę jedwabną, antystresery, baloniki, bandanki, banery, bezrękawniki, bloczki post-it, bluzy, bombki, breloczki, chorągiewki, clipboardy, czapki, daszki, długopisy, elektroniczne urządzenia do tłumaczeń językowych, elektroniczne urządzenia ze słownikiem, etui skórzane na długopisy, etui skórzane na wizytówki, fido-dido, flagi, galanteria odzieżowa damska i męska, galanteria skórzana, galanteria papierowa, joja, kalendarze, kalkulatory, kapelusze, karafki, konstrukcje dmuchane i balony, kosmetyczki, kosmetyki, koszulki polo, krawaty, krzeselka, kubki, kurtki, latawce, linijki, maskotki, materiały biurowe i szkolne, medale, pudełka, naklejki i nalepki, notesy, obrusy, ołówki, opakowania na napoje, organizery, otwieracze do butelek, pałeczki chińskie, papiery pakowe, parasole, parasolki,

parawany, para jedwabna, piłki, piórniki, plecaki, płotki, podkładki pod kubki, kieliszki i szklanki, podkładki pod mysz, pompony, portfele, postery, potykaczki, radioodbiorniki, rękawiczki, ręczniki, sakwy rowerowe, sakwy podróżne, samochodowe osłony przeciwsłoneczne, siatki, skrobaczki do szyb, słodycze, standy, stroje dla personelu, szale, szaliki, świece, tablice, teczki skórzane, terkotki, termosy, torciki, trąbki, t-shirty, wizytowniki, wody perfumowane i perfumy, worki żeglarskie, wyroby ze szkła i porcelany, zabawki, zegary ścienna, zegarki, znaczki z logo, i ofert usług telekomunikacyjnych, elektronicznych, internetowych, finansowych, ubezpieczeniowych, licencji na przedmioty własności intelektualnej, doradczych, pozwalające nabywcy wygodnie oglądać lub poznać się z opisem usług oraz kupować te towary i zamawiać usługi w szczególności: z katalogu różnych towarów lub usług, za pośrednictwem usługi elektronicznej, na stronie internetowej oraz usługi pośrednictwa w powyższym zakresie, **36** usługi w zakresie: pośrednictwa w zawieraniu umów ubezpieczeniowych poprzez telefon i Internet, sprawdzania stanu konta poprzez telefon i Internet; usługi telekomunikacyjne on-line polegające na umożliwieniu: zawierania umów pośrednictwa, umów ubezpieczeniowych, umów kredytowych, umów bankowych oraz otwierania rachunków bankowych, dokonywania operacji bankowych, dostępu do konta bankowego, informacja finansowa i o usługach finansowych, informacja o ubezpieczeniach; obsługa klientów przy wykorzystaniu sieci Internet w zakresie przekazywania informacji o usługach finansowych, ubezpieczeniowych, bankowych, **38** usługi telekomunikacyjne; usługi w zakresie: rozpowszechniania systemów przekazywania dźwięku i obrazu w łączności radiofonicznej, telegraficznej, telefonicznej, telefonii komórkowej, telefaksowej, w systemie cyfrowym; usługi w zakresie łączności: radiofonicznej, telegraficznej, telefonicznej, telefonii komórkowej i poprzez Internet, telefaksowej, ustalania taryf i opłat, obsługi satelitów i przekazów satelitarnych, organizowania systemów transmisyjnych, przesyłania dźwięku, obrazu i sms-ów; usługi polegające na transmisji pisemnych informacji (komunikatów); usługi w zakresie: poczty elektronicznej, zleceń przywoławczych z zastosowaniem radia, telefonu lub innych środków komunikacji elektronicznej; usługi w zakresie prowadzenia: stacji radiowych, telewizyjnych oraz transmitowania dźwięku i obrazu; informacja o telekomunikacji, usługach telekomunikacyjnych, elektronicznych i internetowych; przesyłanie informacji; gromadzenie i rozpowszechnianie wiadomości poprzez sieci komunikacyjne, w tym sieć telewizyjną, satelitarną i Internet, agencje informacyjne w zakresie wiadomości i aktualności; usługi w zakresie zbierania i przekazywania aktualności informacyjnych z wykorzystaniem: multimedialnych, urządzeń telekomunikacyjnych; usługi w zakresie wypożyczania telefonów, modemów i innych urządzeń telekomunikacyjnych; obsługa klientów przy wykorzystaniu sieci Internet w zakresie przekazywania informacji o usługach telekomunikacyjnych; elektroniczny serwis informacji typu on-line polegający na udostępnianiu informacji z możliwością elektronicznego przyjmowania i przekazywania wiadomości, **41** usługi w zakresie nauczania poprzez telefon, Internet, radio i telewizję; informacja o nauczaniu, kształceniu, rozrywce, działalności sportowej i kulturalnej, obsługa klientów przy wykorzystaniu sieci Internet w zakresie przekazywania informacji o nauczaniu.

(111) **243249** (220) 2010 07 30 (210) 373573

(151) 2011 11 09 (441) 2010 11 08

(732) POLKOMTEL Spółka Akcyjna, Warszawa, PL.

(540) zyskuj z plusem

(510), (511) **09** aparaty, przewody i słuchawki telefoniczne; automaty sprzedające i mechanizmy do urządzeń uruchamianych przez wrzucenie monety i/lub żetonu; kasy rejestrujące; komputery i sprzęt przetwarzający dane; magnetyczne nośniki danych; maszyny liczące, płyty (dyski) z nagraniami; urządzenia do gaszenia ognia; urządzenia do nagrywania, transmisji, reprodukcji danych, dźwięku lub obrazu; urządzenia i przyrządy naukowe, żeglarskie, geodezyjne, elektryczne, kinematograficzne, optyczne, wagowe, pomiarowe, sygnalizacyjne, kontrolne, do ratowania życia, do celów dydaktycznych, **35** usługi polegające na: rejestrowaniu, sporządzaniu odpisów, składzie, kompilacji, transkrypcji, systematyzacji pisemnych informacji (komunikatów) oraz rejestrowaniu a także wykorzystaniu lub kompilacji danych matematycznych lub statystycznych oraz zarządzaniu zbiorami informatycznymi; elektroniczny serwis informacji typu on-line polegający na tworzeniu, prowadzeniu baz danych; usługi w zakresie: rekla-

my, badania rynku, telefonicznego udzielania informacji, organizacji wystaw lub targów handlowych, pośrednictwa w zawieraniu umów kupna-sprzedaży poprzez telefon i Internet, obsługa klientów przy wykorzystaniu sieci Internet w zakresie przekazywania informacji o usługach reklamowych, usługi telekomunikacyjne on-line polegające na umożliwieniu: zlecenia usług, świadczenia usług, zawierania umów, zawierania umów kupna-sprzedaży, wykonywania umów; informacja o działalności gospodarczej, handlu, reklamie, promocji, lokalizacji obiektów, agencje informacji handlowej; zgrupowanie na rzecz osób trzecich towarów związanych ze świadczeniem usług telekomunikacyjnych, internetowych i elektronicznych, takich jak: aparaty i przyrządy łącznościowe i telekomunikacyjne, elektryczne i elektroniczne aparaty i przyrządy, wszystkie do przetwarzania, rejestracji, magazynowania, transmisji, wyszukiwania lub odbioru danych, aparaty do nagrywania, transmisji lub reprodukcji dźwięku, obrazu lub zakodowanych danych, aparaty telewizyjne, hologramy, komputery, programowane układy elektroniczne do przenoszenia danych, programy komputerowe, oprogramowanie komputerowe, dyski, taśmy i drutowe pamięci magnetyczne wszystkie będące magnetycznymi nośnikami danych, karty magnetyczne czyste i z zapisem, oprogramowanie komputerowe dostarczane z Internetu, publikacje elektroniczne (ściągalne) dostarczane w trybie on-line z komputerowej bazy danych lub z Internetu, oprogramowanie komputerowe i urządzenia telekomunikacyjne (w tym modemy) umożliwiające połączenie z bazami danych i z Internetem, oprogramowanie komputerowe umożliwiające wyszukiwanie danych, moduły ładowalne z muzyką w formie cyfrowej (ściągalne) dostarczane z komputerowej bazy danych lub z Internetu, moduły ładowalne z muzyką w formie cyfrowej dostarczane z plików MP3, odtwarzacze plików MP3, nadajniki i odbiorniki satelitarne, przewody drutowe elektryczne i kable elektryczne, aparaty i przyrządy przywoławcze, radiowe aparaty i przyrządy przywoławcze oraz aparaty i przyrządy radiotelefoniczne, telefony, telefony przenośne i słuchawki telefoniczne, akcesoria do telefonów i słuchawek telefonicznych, adaptory do telefonów, urządzenia do ładowania akumulatorów telefonicznych, telefoniczne zestawy głośnomówiące na biurko lub stosowane w samochodach, widełki do samochodowych słuchawek telefonicznych, torby i futerały przystosowane szczególnie do przechowywania i przenoszenia mobilnych urządzeń elektronicznych oraz wyposażenia i akcesoriów elektronicznych, skomputeryzowane organizery osobiste, anteny, baterie, mikroprocesory, klawiatury, modemy, elektroniczne globalne systemy określania położenia, elektroniczne aparaty i przyrządy nawigacyjne i określające położenie, aparaty i przyrządy do monitorowania (inne niż do monitorowania in-vivo), aparaty radiowe, elektryczne aparaty i przyrządy sterujące, testujące (inne niż do testowania in-vivo), sygnalizacyjne, kontrolne i do celów dydaktycznych, aparaty i przyrządy optyczne i elektrooptyczne, filmy wideo, elektryczne i elektroniczne akcesoria i sprzęt perkusyjny zaprojektowany i przystosowany do używania z komputerami, urządzeniami audiowizualnymi oraz sprzętem i aparatami do gier elektronicznych, części i osprzęt do wszystkich wyżej wymienionych towarów, apaszkki jedwabne, antystrzesery, baloniki, bandanki, banery, bezrękawniki, bloczki post-it, bluzy, bombki, breloczki, chorągiewki, clipboardy, czapki, daszki, długopisy, elektroniczne urządzenia do tłumaczeń językowych, elektroniczne urządzenia ze słownikiem, etui skórzane na długopisy, etui skórzane na wizytówki, fido-dido, flagi, galanteria odzieżowa damska i męska, galanteria skórzana, galanteria papierowa, joja, kalendarze, kalkulatory, kapelusze, karafki, konstrukcje dmuchane i balony, kosmetyczki, kosmetyki, koszulki polo, krawaty, krzeselka, kubki, kurtki, latawce, linijki, maskotki, materiały biurowe i szkolne, medale, pudełka, naklejki i nalepki, notesy, obrusy, ołówki, opakowania na napoje, organizery, otwieracze do butelek, pałeczki chińskie, papiery pakowe, parasole, parasolki, parawany, para jedwabne, piłki, piórniki, plecaki, płotki, podkładki pod kubki, kieliszki i szklanki, podkładki pod mysz, pompony, portfele, postery, potykacze, radioodbiorniki, rękawiczki, ręczniki, sakwy rowerowe, sakwy podróżne, samochodowe osłony przeciwsłoneczne, siatki, skrobaczki do szyb, siodłyce, standy, stroje dla personelu, szale, szaliki, świece, tablice, teczki skórzane, terkotki, termosy, torciki, trąbki, t-shirty, wizytowniki, wody perfumowane i perfumy, worki żeglarskie, wyroby ze szkła i porcelany, zabawki, zegary ściennie, zegarki, znaczki z logo, i ofert usług telekomunikacyjnych, elektronicznych, internetowych, finansowych, ubezpieczeniowych, lekcji na przedmioty własności intelektualnej, doradczych, pozwalające nabywcy wygodnie oglądać lub zapoznać się z opisem usług oraz ku-

pować te towary i zamawiać usługi w szczególności: z katalogu różnych towarów lub usług, za pośrednictwem usługi elektronicznej, na stronie internetowej oraz usługi pośrednictwa w powyższym zakresie, promowanie lub sprzedaż towarów lub usług poprzez programy lojalnościowe lub partnerskie, administrowanie systemami sprzedaży w ramach programów lojalnościowych lub partnerskich, prowadzenie programów lojalnościowych lub partnerskich, informacja o programach lojalnościowych lub partnerskich, rozpowszechnianie ogłoszeń reklamowych, rozpowszechnianie materiałów reklamowych, organizowanie wystaw w celach handlowych i reklamowych, **36** usługi w zakresie: pośrednictwa w zawieraniu umów ubezpieczeniowych poprzez telefon i Internet, sprawdzania stanu konta poprzez telefon i Internet; usługi telekomunikacyjne on-line polegające na umożliwieniu: zawierania umów pośrednictwa, umów ubezpieczeniowych, umów kredytowych, umów bankowych oraz otwierania rachunków bankowych, dokonywania operacji bankowych, dostępu do konta bankowego, informacje finansowe i o usługach finansowych, informacja o ubezpieczeniach; obsługa klientów przy wykorzystaniu sieci Internet w zakresie przekazywania informacji o usługach finansowych, ubezpieczeniowych, bankowych, **38** usługi telekomunikacyjne; usługi w zakresie: rozpowszechniania systemów przekazywania dźwięku i obrazu w łączności radiofonicznej, telegraficznej, telefonicznej, telefonii komórkowej, telefaksowej, w systemie cyfrowym; usługi w zakresie łączności: radiofonicznej, telegraficznej, telefonicznej, telefonii komórkowej i poprzez Internet, telefaksowej, ustalania taryf i opłat, obsługi satelitów i przekazów satelitarnych, organizowania systemów transmisyjnych, przesyłania dźwięku, obrazu i sms-ów; usługi polegające na transmisji pisemnych informacji (komunikatów); usługi w zakresie: poczty elektronicznej, zleceń przywoławczych z zastosowaniem radia, telefonu lub innych środków komunikacji elektronicznej; usługi w zakresie prowadzenia: stacji radiowych, telewizyjnych oraz transmitowania dźwięku i obrazu; informacja o telekomunikacji, usługach telekomunikacyjnych, elektronicznych i internetowych; przesyłanie informacji; gromadzenie i rozpowszechnianie wiadomości poprzez sieci komunikacyjne, w tym sieć telewizyjną, satelitarną i Internet, agencje informacyjne w zakresie wiadomości i aktualności; usługi w zakresie zbierania i przekazywania aktualności informacyjnych z wykorzystaniem: multimedialnych, urządzeń telekomunikacyjnych; usługi w zakresie wypożyczania telefonów, modemów i innych urządzeń telekomunikacyjnych; obsługa klientów przy wykorzystaniu sieci Internet w zakresie przekazywania informacji o usługach telekomunikacyjnych; elektroniczny serwis informacji typu on-line polegający na udostępnianiu informacji z możliwością elektronicznego przyjmowania i przekazywania wiadomości, **41** usługi w zakresie nauczania poprzez telefon, Internet, radio i telewizję; informacja o nauczaniu, kształceniu, rozrywce, działalności sportowej i kulturalnej; obsługa klientów przy wykorzystaniu sieci Internet w zakresie przekazywania informacji o nauczaniu.

(111) **243250** (220) 2010 07 30 (210) 373574
 (151) 2011 11 09 (441) 2010 11 08
 (732) POLKOMTEL Spółka Akcyjna, Warszawa, PL.
 (540)



(531) 24.17.5, 26.4.2, 27.5.1
 (510), (511) **09** aparaty, przewody i słuchawki telefoniczne; automaty sprzedające i mechanizmy do urządzeń uruchamianych przez wrzucenie monety i/lub żetonu; kasy rejestrujące; komputery i sprzęt przetwarzający dane; magnetyczne nośniki danych; maszyny liczące, płyty (dyski) z nagraniami; urządzenia do gaszenia ognia; urządzenia do nagrywania, transmisji, reprodukcji danych, dźwięku lub obrazu; urządzenia i przyrządy naukowe, żeglarskie, geodezyjne, elektryczne, kinematograficzne, optyczne, wagowe, pomiarowe, sygnalizacyjne, kontrolne, do ratowania życia, do celów dydaktycznych, **35** usługi polegające na: rejestrowaniu, sporządzaniu odpisów, składzie, kompilacji, transkrypcji, systematyzacji pisemnych informacji (komunika-

tów) oraz rejestrowaniu a także wykorzystaniu lub kompilacji danych matematycznych lub statystycznych oraz zarządzaniu zbiorami informacyjnymi; elektroniczny serwis informacji typu on-line polegający na tworzeniu, prowadzeniu baz danych; usługi w zakresie: reklamy, badania rynku, telefonicznego udzielania informacji, organizacji wystaw lub targów handlowych, pośrednictwa w zawieraniu umów kupna-sprzedaży poprzez telefon i Internet, obsługa klientów przy wykorzystaniu sieci Internet w zakresie przekazywania informacji o usługach reklamowych, usługi telekomunikacyjne on-line polegające na umożliwieniu: zlecenia usług, świadczenia usług, zawierania umów, zawierania umów kupna-sprzedaży, wykonywania umów; informacja o działalności gospodarczej, handlu, reklamie, promocji, lokalizacji obiektów, agencje informacji handlowej; zgrupowanie na rzecz osób trzecich towarów związanych ze świadczeniem usług telekomunikacyjnych, internetowych i elektronicznych, takich jak: aparaty i przyrządy łącznościowe i telekomunikacyjne, elektryczne i elektroniczne aparaty i przyrządy, wszystkie do przetwarzania, rejestracji, magazynowania, transmisji, wyszukiwania lub odbioru danych, aparaty do nagrywania, transmisji lub reprodukcji dźwięku, obrazu lub zakodowanych danych, aparaty telewizyjne, hologramy, komputery, programowane układy elektroniczne do przenoszenia danych, programy komputerowe, oprogramowanie komputerowe, dyski, taśmy i drutowe pamięci magnetyczne wszystkie będące magnetycznymi nośnikami danych, karty magnetyczne czyste i z zapisem, oprogramowanie komputerowe dostarczane z Internetu, publikacje elektroniczne (ściągalne) dostarczane w trybie on-line z komputerowej bazy danych lub z Internetu, oprogramowanie komputerowe i urządzenia telekomunikacyjne (w tym modemy) umożliwiające połączenie z bazami danych i z Internetem, oprogramowanie komputerowe umożliwiające wyszukiwanie danych, moduły ładowalne z muzyką w formie cyfrowej (ściągalne) dostarczane z komputerowej bazy danych lub z Internetu, moduły ładowalne z muzyką w formie cyfrowej dostarczane z plików MP3, odtwarzacze plików MP3, nadajniki i odbiorniki satelitarne, przewody drutowe elektryczne i kable elektryczne, aparaty i przyrządy przywoławcze, radiowe aparaty i przyrządy przywoławcze oraz aparaty i przyrządy radiotelefoniczne, telefony, telefony przenośne i słuchawki telefoniczne, akcesoria do telefonów i słuchawek telefonicznych, adaptery do telefonów, urządzenia do ładowania akumulatorów telefonicznych, telefoniczne zestawy głośnomówiące na biurko lub stosowane w samochodach, widełki do samochodowych słuchawek telefonicznych, torby i futerały przystosowane szczególnie do przechowywania i przenoszenia mobilnych urządzeń elektronicznych oraz wyposażenia i akcesoriów elektronicznych, skomputeryzowane organizery osobiste, anteny, baterie, mikroprocesory, klawiatury, modemy, elektroniczne globalne systemy określania położenia, elektroniczne aparaty i przyrządy nawigacyjne i określające położenie, aparaty i przyrządy do monitorowania (inne niż do monitorowania in-vivo), aparaty radiowe, elektryczne aparaty i przyrządy sterujące, testujące (inne niż do testowania in-vivo), sygnalizacyjne, kontrolne i do celów dydaktycznych, aparaty i przyrządy optyczne i elektrooptyczne, filmy wideo, elektryczne i elektroniczne akcesoria i sprzęt peryferyjny zaprojektowany i przystosowany do używania z komputerami, urządzeniami audiowizualnymi oraz sprzętem i aparatami do gier elektronicznych, części i osprzęt do wszystkich wyżej wymienionych towarów, apaszk jedwabne, antystresery, baloniki, bandanki, banery, bezrękawniki, bloczki post-it, bluzy, bombki, breloczki, chorągiewki, clipboardy, czapki, daszki, długopisy, elektroniczne urządzenia do tłumaczeń językowych, elektroniczne urządzenia ze słownikiem, etui skórzane na długopisy, etui skórzane na wizytówki, fido-dido, flagi, galanteria odzieżowa damska i męska, galanteria skórzana, galanteria papierowa, joja, kalendarze, kalkulatory, kapelusze, karafki, konstrukcje dmuchane i balony, kosmetyczki, kosmetyki, koszulki polo, krawaty, krzeselka, kubki, kurtki, latawce, linijki, maskotki, materiały biurowe i szkolne, medale, pudełka, naklejki i nalepki, notesy, obrusy, ołówki, opakowania na napoje, organizery, otwieracze do butelek, pałeczki chińskie, papiery pakowe, parasole, parasolki, parawany, para jedwabne, piłki, piórniki, plecaki, płotki, podkładki pod kubki, kieliszki i szklanki, podkładki pod mysz, pompony, portfele, postery, potykacze, radioodbiorniki, rękawiczki, ręczniki, sakwy rowerowe, sakwy podróżne, samochodowe osłony przeciwsłoneczne, siatki, skrobaczki do szyb, siodłeczne, standy, stroje dla personelu, szale, szaliki, świece, tablice, teczki skórzane, terkotki, termosy, torciki, trąbki, t-shirty, wizytowniki, wody perfumowane i perfumy, worki żeglarskie, wyroby ze szkła i porcelany, zabawki, zegary ściennie, ze-

garki, znaczki z logo, i ofert usług telekomunikacyjnych, elektronicznych, internetowych, finansowych, ubezpieczeniowych, licencji na przedmioty własności intelektualnej, doradczych, pozwalające nabywcy wygodnie oglądać lub zapoznać się z opisem usług oraz kupować te towary i zamawiać usługi w szczególności: z katalogu różnych towarów lub usług, za pośrednictwem usługi elektronicznej, na stronie internetowej oraz usługi pośrednictwa w powyższym zakresie, promowanie lub sprzedaż towarów lub usług poprzez programy lojalnościowe lub partnerskie, administrowanie systemami sprzedaży w ramach programów lojalnościowych lub partnerskich, prowadzenie programów lojalnościowych lub partnerskich, informacja o programach lojalnościowych lub partnerskich, rozpowszechnianie ogłoszeń reklamowych, rozpowszechnianie materiałów reklamowych, organizowanie wystaw w celach handlowych i reklamowych, **36** usługi w zakresie: pośrednictwa w zawieraniu umów ubezpieczeniowych poprzez telefon i Internet, sprawdzania stanu konta poprzez telefon i Internet; usługi telekomunikacyjne on-line polegające na umożliwieniu: zawierania umów pośrednictwa, umów ubezpieczeniowych, umów kredytowych, umów bankowych oraz otwierania rachunków bankowych, dokonywania operacji bankowych, dostępu do konta bankowego, informacje finansowe i o usługach finansowych, informacja o ubezpieczeniach; obsługa klientów przy wykorzystaniu sieci Internet w zakresie przekazywania informacji o usługach finansowych, ubezpieczeniowych, bankowych, **38** usługi telekomunikacyjne; usługi w zakresie: rozpowszechniania systemów przekazywania dźwięku i obrazu w łączności radiofonicznej, telegraficznej, telefonicznej, telefonii komórkowej, telefaksowej, w systemie cyfrowym; usługi w zakresie łączności: radiofonicznej, telegraficznej, telefonicznej, telefonii komórkowej i poprzez Internet, telefaksowej, ustalania taryf i opłat, obsługi satelitów i przekazów satelitarnych, organizowania systemów transmisyjnych, przesyłania dźwięku, obrazu i sms-ów; usługi polegające na transmisji pisemnych informacji (komunikatów); usługi w zakresie: poczty elektronicznej, zleceń przywoławczych z zastosowaniem radia, telefonu lub innych środków komunikacji elektronicznej; usługi w zakresie prowadzenia: stacji radiowych, telewizyjnych oraz transmitowania dźwięku i obrazu; informacja o telekomunikacji, usługach telekomunikacyjnych, elektronicznych i internetowych; przesyłanie informacji; gromadzenie i rozpowszechnianie wiadomości poprzez sieci komunikacyjne, w tym sieć telewizyjną, satelitarną i Internet, agencje informacyjne w zakresie wiadomości i aktualności; usługi w zakresie zbierania i przekazywania aktualności informacyjnych z wykorzystaniem: multimedialnych, urządzeń telekomunikacyjnych; usługi w zakresie wypożyczania telefonów, modemów i innych urządzeń telekomunikacyjnych; obsługa klientów przy wykorzystaniu sieci Internet w zakresie przekazywania informacji o usługach telekomunikacyjnych; elektroniczny serwis informacji typu on-line polegający na udostępnianiu informacji z możliwością elektronicznego przyjmowania i przekazywania wiadomości, **41** usługi w zakresie nauczania poprzez telefon, Internet, radio i telewizję; informacja o nauczaniu, kształceniu, rozrywce, działalności sportowej i kulturalnej; obsługa klientów przy wykorzystaniu sieci Internet w zakresie przekazywania informacji o nauczaniu.

(111) **243251** (220) 2010 07 30 (210) 373575
 (151) 2011 11 09 (441) 2010 11 08
 (732) POLKOMTEL Spółka Akcyjna, Warszawa, PL.
 (540)

SIATKARSKIE PLUSY 

(531) 24.17.5, 27.5.1
 (510), (511) **09** aparaty, przewody i słuchawki telefoniczne; automaty sprzedające i mechanizmy do urządzeń uruchamianych przez wrzucenie monety i/lub żetonu; kasy rejestrujące; komputery i sprzęt przetwarzający dane; magnetyczne nośniki danych; maszyny liczące, płyty (dyski) z nagraniami; urządzenia do gaszenia ognia; urządzenia do nagrywania, transmisji, reprodukcji danych, dźwięku lub obrazu; urządzenia i przyrządy naukowe, żeglarskie, geodezyjne, elektryczne, kinematograficzne, optyczne, wagowe, pomiarowe, sygnalizacyjne, kontrolne, do ratowania życia, do celów dydaktycznych, **35** usługi polegające na: rejestrowaniu, sporządzaniu odpisów, składzie, kompilacji, transkrypcji, systematyzacji pisemnych informacji (komunikatów) oraz

rejestracji a także wykorzystaniu lub kompilacji danych matematycznych lub statystycznych oraz zarządzaniu zbiorami informatycznymi; usługi w zakresie: reklamy, badania rynku, telefonicznego udzielania informacji, organizacji wystaw lub targów handlowych, pośrednictwa w zawieraniu umów kupna-sprzedaży poprzez telefon i Internet, obsługa klientów przy wykorzystaniu sieci Internet w zakresie przekazywania informacji o usługach reklamowych, usługi telekomunikacyjne on-line polegające na umożliwieniu: zlecenia usług, świadczenia usług, zawierania umów, umów kupna-sprzedaży, wykonywania umów; elektroniczny serwis informacji typu on-line polegający na tworzeniu, prowadzeniu baz danych; informacja o działalności gospodarczej, handlu, reklamie, promocji, lokalizacji obiektów, agencje informacji handlowej; zgrupowanie na rzecz osób trzecich towarów związanych ze świadczeniem usług telekomunikacyjnych, internetowych i elektronicznych, takich jak: aparaty i przyrządy łącznościowe i telekomunikacyjne, elektryczne i elektroniczne aparaty i przyrządy, wszystkie do przetwarzania, rejestracji, magazynowania, transmisji, wyszukiwania lub odbioru danych, aparaty do nagrywania, transmisji lub reprodukcji dźwięku, obrazu lub zakodowanych danych, aparaty telewizyjne, hologramy, komputery, programowane układy elektroniczne do przenoszenia danych, programy komputerowe, oprogramowanie komputerowe, dyski, taśmy i drutowe pamięci magnetyczne wszystkie będące magnetycznymi nośnikami danych, karty magnetyczne czyste i z zapisem, oprogramowanie komputerowe dostarczane z Internetu, publikacje elektroniczne (ściągalne) dostarczane w trybie on-line z komputerowej bazy danych lub z Internetu, oprogramowanie komputerowe i urządzenia telekomunikacyjne (w tym modemy) umożliwiające połączenie z bazami danych i z Internetem, oprogramowanie komputerowe umożliwiające wyszukiwanie danych, moduły ładowalne z muzyką w formie cyfrowej (ściągalne) dostarczane z komputerowej bazy danych lub z Internetu, moduły ładowalne z muzyką w formie cyfrowej dostarczane z plików MP3, odtwarzacze plików MP3, nadajniki i odbiorniki satelitarne, przewody drutowe elektryczne i kable elektryczne, aparaty i przyrządy przywoławcze, radiowe aparaty i przyrządy przywoławcze oraz aparaty i przyrządy radiotelefoniczne, telefony, telefony przenośne i słuchawki telefoniczne, akcesoria do telefonów i słuchawek telefonicznych, adaptery do telefonów, urządzenia do ładowania akumulatorów telefonicznych, telefoniczne zestawy głośnomówiące na biurko lub stosowane w samochodach, widełki do samochodowych słuchawek telefonicznych, torby i futerały przystosowane szczególnie do przechowywania i przenoszenia mobilnych urządzeń elektronicznych oraz wyposażenia i akcesoriów elektronicznych, skomputeryzowane organizery osobiste, anteny, baterie, mikroprocesory, klawiatury, modemy, elektroniczne globalne systemy określania położenia, elektroniczne aparaty i przyrządy nawigacyjne i określające położenie, aparaty i przyrządy do monitorowania (inne niż do monitorowania in-vivo), aparaty radiowe, elektryczne aparaty i przyrządy sterujące, testujące (inne niż do testowania in-vivo), sygnalizacyjne, kontrolne i do celów dydaktycznych, aparaty i przyrządy optyczne i elektrooptyczne, filmy wideo, elektryczne i elektroniczne akcesoria i sprzęt peryferyjny zaprojektowany i przystosowany do używania z komputerami, urządzeniami audiowizualnymi oraz sprzętem i aparatami do gier elektronicznych, części i osprzęt do wszystkich wyżej wymienionych towarów, apaszki jedwabne, antystresery, baloniki, bandanki, banery, bezrękawniki, bloczki post-it, bluzy, bombki, breloczki, chorągiewki, clipboardy, czapki, daszki, długopisy, elektroniczne urządzenia do tłumaczeń językowych, elektroniczne urządzenia ze słownikiem, etui skórzane na długopisy, etui skórzane na wizytówki, fido-dido, flagi, galanteria odzieżowa damska i męska, galanteria skórzana, galanteria papierowa, joja, kalendarze, kalkulatory, kapelusze, karafki, konstrukcje dmuchane i balony, kosmetyczki, kosmetyki, koszulki polo, krawaty, krzeselka, kubki, kurtki, latawce, linijki, maskotki, materiały biurowe i szkolne, medale, pudełka, naklejki i nalepki, notesy, obrusy, olówki, opakowania na napoje, organizery, otwieracze do butelek, pałeczki chińskie, papiery pakowe, parasole, parasolki, parawany, para jedwabne, piłki, piórniki, plecaki, plotki, podkładki pod kubki, kieliszki i szklanki, podkładki pod mysz, pompony, portfele, posterki, potykacze, radioodbiorniki, rękawiczki, ręczniki, sakwy rowerowe, sakwy podróżne, samochodowe osłony przeciwsłoneczne, siatki, skrobaczki do szyb, słodczyce, standy, stroje dla personelu, szale, szaliki, świece, tablice, teczki skórzane, terkotki, termosy, torciki, trąbki, t-shirty, wizytowniki, wody perfumowane i perfumy, worki żeglarskie, wyroby ze szkła i porcelany, zabawki, zegary ściennie, zegarki, znaczki z logo, i ofert usług telekomunikacyjnych, elektronicznych, internetowych, finansowych, ubezpieczeniowych, licencji na przedmioty wła-

ności intelektualnej, doradczych, pozwalające nabywcy wygodnie oglądać lub zapoznać się z opisem usług oraz kupować te towary i zamawiać usługi w szczególności: z katalogu różnych towarów lub usług, za pośrednictwem usługi elektronicznej, na stronie internetowej oraz usługi pośrednictwa w powyższym zakresie, **36** usługi w zakresie: pośrednictwa w zawieraniu umów ubezpieczeniowych poprzez telefon i Internet, sprawdzania stanu konta poprzez telefon i Internet; usługi telekomunikacyjne on-line polegające na umożliwieniu: zawierania umów pośrednictwa, umów ubezpieczeniowych, umów kredytowych, umów bankowych oraz otwierania rachunków bankowych, dokonywania operacji bankowych, dostępu do konta bankowego, informacje finansowe i o usługach finansowych, informacja o ubezpieczeniach; obsługa klientów przy wykorzystaniu sieci Internet w zakresie przekazywania informacji o usługach finansowych, ubezpieczeniowych, bankowych, **38** usługi telekomunikacyjne; usługi w zakresie: rozpowszechniania systemów przekazywania dźwięku i obrazu w łączności radiofonicznej, telegraficznej, telefonicznej, telefonii komórkowej, telefaksowej, w systemie cyfrowym; usługi w zakresie łączności: radiofonicznej, telegraficznej, telefonicznej, telefonii komórkowej i poprzez Internet, telefaksowej, ustalania taryf i opłat, obsługi satelitów i przekazów satelitarnych, organizowania systemów transmisyjnych, przesyłania dźwięku, obrazu i sms-ów; usługi polegające na transmisji pisemnych informacji (komunikatów); usługi w zakresie: poczty elektronicznej, zleceń przywoławczych z zastosowaniem radia, telefonu lub innych środków komunikacji elektronicznej; usługi w zakresie prowadzenia: stacji radiowych, telewizyjnych oraz transmitowania dźwięku i obrazu; informacja o telekomunikacji, usługach telekomunikacyjnych, elektronicznych i internetowych; przesyłanie informacji; gromadzenie i rozpowszechnianie wiadomości poprzez sieci komunikacyjne, w tym sieć telewizyjną, satelitarną i Internet, agencje informacyjne w zakresie wiadomości i aktualności; usługi w zakresie zbierania i przekazywania aktualności informacyjnych z wykorzystaniem: multimedii, urządzeń telekomunikacyjnych; usługi w zakresie wypożyczania telefonów, modemów i innych urządzeń telekomunikacyjnych; obsługa klientów przy wykorzystaniu sieci Internet w zakresie przekazywania informacji o usługach telekomunikacyjnych; elektroniczny serwis informacji typu on-line polegający na udostępnianiu informacji z możliwością elektronicznego przyjmowania i przekazywania wiadomości, **41** usługi w zakresie nauczania, kształcenia, rozrywki, usługi w zakresie działalności sportowej i kulturalnej; rekreacja; usług w zakresie nauczania poprzez telefon, Internet, radio i telewizję oraz inne środki komunikacji elektronicznej; organizowanie rankingów i konkursów dotyczących sportu; przeprowadzanie rankingów sportowych; obsługa klientów przy wykorzystaniu sieci Internet w zakresie przekazywania informacji o nauczaniu; informacja o działalności sportowej i innych usługach wymienionych wyżej; informacja o nauczaniu, kształceniu, rozrywce, działalności kulturalnej.

(111) **243252** (220) 2010 07 30 (210) 373576
 (151) 2011 11 09 (441) 2010 11 08
 (732) POLKOMTEL Spółka Akcyjna, Warszawa, PL.
 (540)

SIATKARSKIE PLUSY 

Kolor znaku: złoty

(531) 24.17.5, 27.5.1, 29.1.2

(510), (511) **09** aparaty, przewody i słuchawki telefoniczne; automaty sprzedające i mechanizmy do urządzeń uruchamianych przez wrzucenie monety i/lub żetonu; kasy rejestrujące; komputery i sprzęt przetwarzający dane; magnetyczne nośniki danych; maszyny liczące, płyty (dyski) z nagraniami; urządzenia do gaszenia ognia; urządzenia do nagrywania, transmisji, reprodukcji danych, dźwięku lub obrazu; urządzenia i przyrządy naukowe, żeglarskie, geodezyjne, elektryczne, kinematograficzne, optyczne, wagowe, pomiarowe, sygnalizacyjne, kontrolne, do ratowania życia, do celów dydaktycznych, **35** usługi polegające na: rejestracji, sporządzaniu odpisów, składzie, kompilacji, transkrypcji, systematyzacji pisemnych informacji (komunikatów) oraz rejestracji a także wykorzystaniu lub kompilacji danych matematycznych lub statystycznych oraz zarządzaniu zbiorami informatycznymi; usługi w zakresie: reklamy, badania rynku, telefonicznego udzielania informacji, organizacji wystaw lub targów handlowych, pośrednictwa w zawieraniu umów kupna-sprzedaży poprzez telefon

i Internet, obsługa klientów przy wykorzystaniu sieci Internet w zakresie przekazywania informacji o usługach reklamowych, usługi telekomunikacyjne on-line polegające na umożliwieniu: zlecenia usług, świadczenia usług, zawierania umów, umów kupna-sprzedaży, wykonywania umów; elektroniczny serwis informacji typu on-line polegający na tworzeniu, prowadzeniu baz danych; informacja o działalności gospodarczej, handlu, reklamie, promocji, lokalizacji obiektów, agencje informacji handlowej; zgrupowanie na rzecz osób trzecich towarów związanych ze świadczeniem usług telekomunikacyjnych, internetowych i elektronicznych, takich jak: aparaty i przyrządy łącznościowe i telekomunikacyjne, elektryczne i elektroniczne aparaty i przyrządy, wszystkie do przetwarzania, rejestracji, magazynowania, transmisji, wyszukiwania lub odbioru danych, aparaty do nagrywania, transmisji lub reprodukcji dźwięku, obrazu lub zakodowanych danych, aparaty telewizyjne, hologramy, komputery, programowane układy elektroniczne do przenoszenia danych, programy komputerowe, oprogramowanie komputerowe, dyski, taśmy i drutowe pamięci magnetyczne wszystkie będące magnetycznymi nośnikami danych, karty magnetyczne czyste i z zapisem, oprogramowanie komputerowe dostarczane z Internetu, publikacje elektroniczne (ściągalne) dostarczane w trybie on-line z komputerowej bazy danych lub z Internetu, oprogramowanie komputerowe i urządzenia telekomunikacyjne (w tym modemy) umożliwiające połączenie z bazami danych i z Internetem, oprogramowanie komputerowe umożliwiające wyszukiwanie danych, moduły ładowalne z muzyką w formie cyfrowej (ściągalne) dostarczane z komputerowej bazy danych lub z Internetu, moduły ładowalne z muzyką w formie cyfrowej dostarczane z plików MP3, odtwarzacze plików MP3, nadajniki i odbiorniki satelitarne, przewody elektryczne i kable elektryczne, aparaty i przyrządy przywoławcze, radiowe aparaty i przyrządy przywoławcze oraz aparaty i przyrządy radiotelefoniczne, telefony, telefony przenośne i słuchawki telefoniczne, akcesoria do telefonów i słuchawek telefonicznych, adaptery do telefonów, urządzenia do ładowania akumulatorów telefonicznych, telefoniczne zestawy głośnomówiące na biurko lub stosowane w samochodach, widełki do samochodowych słuchawek telefonicznych, torby i futerały przystosowane szczególnie do przechowywania i przenoszenia mobilnych urządzeń elektronicznych oraz wyposażenia i akcesoriów elektronicznych, skomputeryzowane organizery osobiste, anteny, baterie, mikroprocesory, klawiatury, modemy, elektroniczne globalne systemy określania położenia, elektroniczne aparaty i przyrządy nawigacyjne i określające położenie, aparaty i przyrządy do monitorowania (inne niż do monitorowania in-vivo), aparaty radiowe, elektryczne aparaty i przyrządy sterujące, testujące (inne niż do testowania in-vivo), sygnalizacyjne, kontrolne i do celów dydaktycznych, aparaty i przyrządy optyczne i elektrooptyczne, filmy wideo, elektryczne i elektroniczne akcesoria i sprzęt peryferyjny zaprojektowany i przystosowany do używania z komputerami, urządzeniami audiowizualnymi oraz sprzętem i aparatami do gier elektronicznych, części i osprzęt do wszystkich wyżej wymienionych towarów, apaszkii jedwabne, antystresery, baloniki, bandanki, banery, bezrękawniki, bloczki post-it, bluzy, bombki, breloczki, chorągiewki, clipboardy, czapki, daszki, długopisy, elektroniczne urządzenia do tłumaczenia językowych, elektroniczne urządzenia ze słownikiem, etui skórzane na długopisy, etui skórzane na wizytówki, fido-dido, flagi, galanteria odzieżowa damska i męska, galanteria skórzana, galanteria papierowa, joja, kalendarze, kalkulatory, kapelusze, karafki, konstrukcje dmuchane i balony, kosmetyczki, kosmetyki, koszulki polo, krawaty, krzeselka, kubki, kurtki, latawce, linijki, maskotki, materiały biurowe i szkolne, medale, pudełka, naklejki i nalepki, notesy, obrusy, ołówki, opakowania na napoje, organizery, otwieracze do butelek, pałeczki chińskie, papiery pakowe, parasole, parasolki, parawany, para jedwabne, piłki, piórnik, plecaki, płotki, podkładki pod kubki, pieliszki i szklanki, podkładki pod mysz, pompony, portfele, postery, potykacze, radioodbiorniki, rękawiczki, ręczniki, sakwy rowerowe, sakwy podróżne, samochodowe osłony przeciwsłoneczne, siatki, skrobaczki do szyb, słodycze, standy, stroje dla personelu, szale, szaliki, świece, tablice, teczki skórzane, terkotki, termosy, torciki, trąbki, t-shirty, wizytowniki, wody perfumowane i perfumy, worki żeglarskie, wyroby ze szkła i porcelany, zabawki, zegary ściennie, zegarki, znaczki z logo, i ofert usług telekomunikacyjnych, elektronicznych, internetowych, finansowych, ubezpieczeniowych, licencji na przedmioty własności intelektualnej, doradczych, pozwalające nabywcy wygodnie oglądać lub zapoznać się z opisem usług oraz kupować te towary i zamawiać usługi w szczególności: z katalogu różnych towarów lub usług, za pośrednictwem usługi elektronicznej, na stronie internetowej oraz usługi pośrednictwa w powyższym zakresie, **36** usługi w zakresie: po-

średnictwa w zawieraniu umów ubezpieczeniowych poprzez telefon i Internet, sprawdzania stanu konta poprzez telefon i Internet; usługi telekomunikacyjne on-line polegające na umożliwieniu: zawierania umów pośrednictwa, umów ubezpieczeniowych, umów kredytowych, umów bankowych oraz otwierania rachunków bankowych, dokonywania operacji bankowych, dostępu do konta bankowego, informacje finansowe i o usługach finansowych, informacja o ubezpieczeniach; obsługa klientów przy wykorzystaniu sieci Internet w zakresie przekazywania informacji o usługach finansowych, ubezpieczeniowych, bankowych, **38** usługi telekomunikacyjne; usługi w zakresie: rozpowszechniania systemów przekazywania dźwięku i obrazu w łączności radiofonicznej, telegraficznej, telefonicznej, telefonii komórkowej, telefaksowej, w systemie cyfrowym; usługi w zakresie łączności: radiofonicznej, telegraficznej, telefonicznej, telefonii komórkowej i poprzez Internet, telefaksowej, ustalania taryf i opłat, obsługi satelitów i przekazów satelitarnych, organizowania systemów transmisyjnych, przesyłania dźwięku, obrazu i sms-ów; usługi polegające na transmisji pisemnych informacji (komunikatów); usługi w zakresie: poczty elektronicznej, zleceń przywoławczych z zastosowaniem radia, telefonu lub innych środków komunikacji elektronicznej; usługi w zakresie prowadzenia: stacji radiowych, telewizyjnych oraz transmitowania dźwięku i obrazu; informacja o telekomunikacji, usługach telekomunikacyjnych, elektronicznych i internetowych; przesyłanie informacji; gromadzenie i rozpowszechnianie wiadomości poprzez sieci komunikacyjne, w tym sieć telewizyjną, satelitarną i Internet, agencje informacyjne w zakresie wiadomości i aktualności; usługi w zakresie zbierania i przekazywania aktualności informacyjnych z wykorzystaniem: multimediiów, urządzeń telekomunikacyjnych; usługi w zakresie wypożyczania telefonów, modemów i innych urządzeń telekomunikacyjnych; obsługa klientów przy wykorzystaniu sieci Internet w zakresie przekazywania informacji o usługach telekomunikacyjnych; elektroniczny serwis informacji typu on-line polegający na udostępnianiu informacji z możliwością elektronicznego przyjmowania i przekazywania wiadomości, **41** usługi w zakresie nauczania, kształcenia, rozrywki, usługi w zakresie działalności sportowej i kulturalnej; rekreacja; usług w zakresie nauczania poprzez telefon, Internet, radio i telewizję oraz inne środki komunikacji elektronicznej; organizowanie plebiscytów i konkursów dotyczących sportu; przeprowadzanie rankingów sportowych; obsługa klientów przy wykorzystaniu sieci Internet w zakresie przekazywania informacji o nauczaniu; informacja o działalności sportowej i innych usługach wymienionych wyżej; informacja o nauczaniu, kształceniu, rozrywce, działalności kulturalnej.

(111) **243253** (220) 2010 07 30 (210) 373582
 (151) 2011 11 09 (441) 2010 11 08
 (732) POLKOMTEL Spółka Akcyjna, Warszawa, PL.

(540) esy nielimitesy

(510), (511) **09** aparaty, przewody i słuchawki telefoniczne; automaty sprzedające i mechanizmy do urządzeń uruchamianych przez wrzucenie monety i/lub żetonu; kasy rejestrujące; komputery i sprzęt przetwarzający dane; magnetyczne nośniki danych; maszyny liczące, płyty (dyski) z nagraniami; urządzenia do gaszenia ognia; urządzenia do nagrywania, transmisji, reprodukcji danych, dźwięku lub obrazu; urządzenia i przyrządy naukowe, żeglarskie, geodezyjne, elektryczne, kinematograficzne, optyczne, wagowe, pomiarowe, sygnalizacyjne, kontrolne, do ratowania życia, do celów dydaktycznych, **35** usługi polegające na: rejestrowaniu, sporządzaniu odpisów, składzie, kompilacji, transkrypcji, systematyzacji pisemnych informacji (komunikatów) oraz rejestrowaniu a także wykorzystaniu lub kompilacji danych matematycznych lub statystycznych oraz zarządzaniu zbiorami informatycznymi; usługi w zakresie: reklamy, badania rynku, telefonicznego udzielenia informacji, organizacji wystaw lub targów handlowych, pośrednictwa w zawieraniu umów kupna-sprzedaży poprzez telefon i Internet, obsługa klientów przy wykorzystaniu sieci Internet w zakresie przekazywania informacji o usługach reklamowych, usługi telekomunikacyjne on-line polegające na umożliwieniu: zlecenia usług, świadczenia usług, zawierania umów, umów kupna-sprzedaży, wykonywania umów; elektroniczny serwis informacji typu on-line polegający na tworzeniu, prowadzeniu baz danych; informacja o działalności gospodarczej, handlu, reklamie, promocji, lokalizacji obiektów, agencje informacji handlowej; zgrupowanie na rzecz osób trzecich towarów związanych ze świadczeniem usług telekomunikacyjnych, internetowych i elektronicznych, takich jak: aparaty i przyrządy łącznościowe i telekomunikacyjne, elektryczne i elektroniczne aparaty

i przyrządy, wszystkie do przetwarzania, rejestracji, magazynowania, transmisji, wyszukiwania lub odbioru danych, aparaty do nagrywania, transmisji lub reprodukcji dźwięku, obrazu lub zakodowanych danych, aparaty telewizyjne, hologramy, komputery, programowane układy elektroniczne do przenoszenia danych, programy komputerowe, oprogramowanie komputerowe, dyski, taśmy i drutowe pamięci magnetyczne wszystkie będące magnetycznymi nośnikami danych, karty magnetyczne czyste i z zapisem, oprogramowanie komputerowe dostarczane z Internetu, publikacje elektroniczne (ściągalne) dostarczane w trybie on-line z komputerowej bazy danych lub z Internetu, oprogramowanie komputerowe i urządzenia telekomunikacyjne (w tym modemy) umożliwiające połączenie z bazami danych i z Internetem, oprogramowanie komputerowe umożliwiające wyszukiwanie danych, moduły ładowalne z muzyką w formie cyfrowej (ściągalne) dostarczane z komputerowej bazy danych lub z Internetu, moduły ładowalne z muzyką w formie cyfrowej dostarczane z plików MP3, odtwarzacze plików MP3, nadajniki i odbiorniki satelitarne, przewody drutowe elektryczne i kable elektryczne, aparaty i przyrządy przywoławcze, radiowe aparaty i przyrządy przywoławcze oraz aparaty i przyrządy radiotelefoniczne, telefony, telefony przenośne i słuchawki telefoniczne, akcesoria do telefonów i słuchawek telefonicznych, adaptery do telefonów, urządzenia do ładowania akumulatorów telefonicznych, telefoniczne zestawy głośnomówiące na biurko lub stosowane w samochodach, widelki do samochodowych słuchawek telefonicznych, torby i futerały przystosowane szczególnie do przechowywania i przenoszenia mobilnych urządzeń elektronicznych oraz wyposażenia i akcesoriów elektronicznych, skomputeryzowane organizery osobiste, anteny, baterie, mikroprocesory, klawiatury, modemy, elektroniczne globalne systemy określania położenia, elektroniczne aparaty i przyrządy nawigacyjne i określające położenie, aparaty i przyrządy do monitorowania (inne niż do monitorowania in-vivo), aparaty radiowe, elektryczne aparaty i przyrządy sterujące, testujące (inne niż do testowania in-vivo), sygnalizacyjne, kontrolne i do celów dydaktycznych, aparaty i przyrządy optyczne i elektrooptyczne, filmy wideo, elektryczne i elektroniczne akcesoria i sprzęt peryferyjny zaprojektowany i przystosowany do używania z komputerami, urządzeniami audiowizualnymi oraz sprzętem i aparatami do gier elektronicznych, części i osprzęt do wszystkich wyżej wymienionych towarów, apaszki jedwabne, antystresery, baloniki, bandanki, banery, bezrękawniki, bloczki post-it, bluzy, bombki, breloczki, chorągiewki, clipboardy, czapki, daszki, długopisy, elektroniczne urządzenia do tłumaczeń językowych, elektroniczne urządzenia ze słownikiem, etui skórzane na długopisy, etui skórzane na wizytówki, fido-dido, flagi, galanteria odzieżowa damska i męska, galanteria skórzana, galanteria papierowa, joja, kalendarze, kalkulatory, kapelusze, karafki, konstrukcje dmuchane i balony, kosmetyczki, kosmetyki, koszulki polo, krawaty, krzeselka, kubki, kurtki, latawce, linijki, maskotki, materiały biurowe i szkolne, medale, pudełka, naklejki i nalepki, notesy, obrusy, ołówki, opakowania na napoje, organizery, otwieracze do butelek, pałeczki chińskie, papiery pakowe, parasole, parasolki, parawany, para jedwabne, piłki, piórniki, plecaki, płotki, podkładki pod kubki, kieliszki i szklanki, podkładki pod mysz, pompony, portfele, postery, potykacze, radioodbiorniki, rękawiczki, ręczniki, sakwy rowerowe, sakwy podróżne, samochodowe osłony przeciwśloneczne, siatki, skrobaczki do szyb, słodczyce, standy, stroje dla personelu, szale, szaliki, świece, tablice, teczki skórzane, terkotki, termosy, torciki, trąbki, t-shirty, wizytowniki, wody perfumowane i perfumy, worki żeglarskie, wyroby ze szkła i porcelany, zabawki, zegary ściennie, zegarki, znaczki z logo, i ofert usług telekomunikacyjnych, elektronicznych, internetowych, finansowych, ubezpieczeniowych, licencji na przedmioty własności intelektualnej, doradczych, pozwalające nabywcy wygodnie oglądać lub zapoznać się z opisem usług oraz kupować te towary i zamawiać usługi w szczególności: z katalogu różnych towarów lub usług, za pośrednictwem usług elektronicznej, na stronie internetowej oraz usługi pośrednictwa w powyższym zakresie, **36** usługi w zakresie: pośrednictwa w zawieraniu umów ubezpieczeniowych poprzez telefon i Internet, sprawdzania stanu konta poprzez telefon i Internet; usługi telekomunikacyjne on-line polegające na umożliwieniu: zawierania umów pośrednictwa, umów ubezpieczeniowych, umów kredytowych, umów bankowych oraz otwierania rachunków bankowych, dokonywania operacji bankowych, dostępu do konta bankowego, informacji finansowe i o usługach finansowych, informacja o ubezpieczeniach; obsługa klientów przy wykorzystaniu sieci Internet w zakresie przekazywania informacji o usługach finansowych, ubezpieczeniowych, bankowych, **38** usługi telekomunikacyjne; usługi w zakresie: rozpowszechniania systemów przekazywania dźwięku i obrazu w łączności

radiofonicznej, telegraficznej, telefonicznej, telefonii komórkowej, telefaksowej, w systemie cyfrowym; usługi w zakresie łączności: radiofonicznej, telegraficznej, telefonicznej, telefonii komórkowej i poprzez Internet, telefaksowej, ustalania taryf i opłat, obsługi satelitów i przekazów satelitarnych, organizowania systemów transmisyjnych, przesyłania dźwięku, obrazu i sms-ów; usługi polegające na transmisji pisemnych informacji (komunikatów); usługi w zakresie: poczty elektronicznej, zleceń przywoławczych z zastosowaniem radia, telefonu lub innych środków komunikacji elektronicznej; usługi w zakresie prowadzenia: stacji radiowych, telewizyjnych oraz transmitowania dźwięku i obrazu; informacja o telekomunikacji, usługach telekomunikacyjnych, elektronicznych i internetowych; przesyłanie informacji; gromadzenie i rozpowszechnianie wiadomości poprzez sieci komunikacyjne, w tym sieć telewizyjną, satelitarną i Internet, agencje informacyjne w zakresie wiadomości i aktualności; usługi w zakresie zbierania i przekazywania aktualności informacyjnych z wykorzystaniem: multimediów, urządzeń telekomunikacyjnych; usługi w zakresie wypożyczania telefonów, modemów i innych urządzeń telekomunikacyjnych; obsługa klientów przy wykorzystaniu sieci Internet w zakresie przekazywania informacji o usługach telekomunikacyjnych; elektroniczny serwis informacji typu on-line polegający na udostępnianiu informacji z możliwością elektronicznego przyjmowania i przekazywania wiadomości, **41** usługi w zakresie nauczania poprzez telefon, Internet, radio i telewizję; informacja o nauczaniu, kształceniu, rozrywce, działalności sportowej i kulturalnej, obsługa klientów przy wykorzystaniu sieci Internet w zakresie przekazywania informacji o nauczaniu.

(111) **243254** (220) 2010 08 03 (210) 373711
 (151) 2011 12 28 (441) 2010 11 08
 (732) Telemedycyna Polska Spółka Akcyjna, Katowice, PL.
 (540)



Kolor znaku: zielony, niebieski

(531) 2.7.23, 27.5.1, 29.1.12

(510), (511) **09** sygnalizatory akustyczne, alarmy, alarmy antywłamaniowe, alarmy dźwiękowe, alarmy pożarowe, audiowizualne urządzenia dydaktyczne do nauczania, chipy z kodem DNA, elektryczne instalacje przeciwłamaniowe, mierniki-przyrządy pomiarowe, nadajniki telekomunikacyjne, nadajniki sygnałów elektronicznych, przenośny sprzęt radiowy nadawczo-odbiorczy, przyrządy pomiarowe, przyrządy do mierzenia grubości skóry, sprzęt radiotelefoniczny, słuchawki telefoniczne, telefoniczne urządzenia nadawcze, telefony przenośne, urządzenia do nauczania, urządzenia do nawigacji satelitarnej, urządzenia do ochrony osobistej przed wypadkami, urządzenia do oddychania inne niż do sztucznego oddychania, urządzenia do pomiarów precyzyjnych, urządzenia do pomiaru ciśnienia, urządzenia do przetwarzania informacji, urządzenia do rejestrowania dźwięku, urządzenia do rejestrowania przebiegu zjawisk czasowych, urządzenia i przyrządy do ważenia, urządzenia i przyrządy optyczne, urządzenia i sprzęt dla ratownictwa, urządzenia nawigacyjne dla pojazdów (komputery pokładowe), urządzenia pomiarowe, urządzenia projekcyjne, urządzenia telefoniczne, wagi, wideofony, wilgotnościomierze, wskaźniki ciśnienia (rejestratory ciśnienia), wskaźniki temperatury, **10** aparatura do analizy do celów medycznych, aparatura do analizy krwi, aparatura diagnostyczna do celów medycznych, elektrody do celów medycznych, elektrokardiografy, aparaty i instrumenty medyczne, przybory na instrumenty medyczne, aparaty do sztucznego oddychania, aparat do pomiaru ciśnienia tętniczego krwi, aparaty radiologiczne do celów medycznych, aparaty do reanimacji, aparaty rentgenowskie do celów medycznych, respiratory do sztucznego oddychania, aparaty do ochrony słuchu, aparaty słuchowe, spirometry (aparatura medyczna), stymulatory serca, termometry do celów medycznych, aparaty do mierzenia tętniczego ciśnienia krwi, aparaty i narzędzia weterynaryjne, **44** usługi w zakresie fizjoterapii, fizykoterapii, usługi świadczone przez kliniki medyczne, opieka pielęgniarska medyczna, opieka zdrowotna, usługi świadczone przez placówki opieki medycznej niehospitalizacyjne,

placówki rekonwalescencji z opieką medyczną w warunkach domowych lub sanatoryjnych, pomoc medyczna, pomoc weterynaryjna, usługi świadczone przez sanatoria, szpitale, usługi kuracji uzdrowiskowych, usługi telemedyczne.

(111) **243255** (220) 2010 08 04 (210) 373722
 (151) 2011 11 10 (441) 2010 11 08
 (732) Fabryka Cukiernicza KOPERNIK Spółka Akcyjna, Toruń, PL.
 (540) FRUKTAŁKI
 (510), (511) **30** wafle, wafle nadziewane, ciastka, herbatniki, pierniki, wyroby cukiernicze.

(111) **243256** (220) 2010 08 04 (210) 373723
 (151) 2011 11 10 (441) 2010 11 08
 (732) Fabryka Cukiernicza KOPERNIK Spółka Akcyjna, Toruń, PL.
 (540) FRUKTAKI
 (510), (511) **30** wafle, wafle nadziewane, ciastka, herbatniki, pierniki, wyroby cukiernicze.

(111) **243257** (220) 2010 08 24 (210) 374544
 (151) 2011 11 14 (441) 2010 12 06
 (732) Operator Systemowy Spółka z ograniczoną odpowiedzialnością, Zederman, PL.
 (540)



Kolor znaku: niebieski, szary

(531) 26.13.25, 27.5.1, 29.1.12

(510), (511) **06** konstrukcje metalowe, konstrukcje stalowe w budownictwie.

(111) **243258** (220) 2010 08 27 (210) 374654
 (151) 2011 10 26 (441) 2010 12 06
 (732) HOTEL ZDROJOWY PRO-VITA Agnieszka Trafas, Kołobrzeg, PL.
 (540) Pro-Vita na zdrowe życie!
 (510), (511) **41** usługi działalności sportowej i kulturalnej, usługi wypożyczenia sprzętu plażowego i sportowego, usługi związane z organizacją wypoczynku i rekreacji, **43** usługi gastronomiczne i hotelarskie, **44** usługi odnowy biologicznej, usługi fryzjerskie i kosmetyczne.

(111) **243259** (220) 2010 09 13 (210) 375318
 (151) 2011 11 28 (441) 2010 12 20
 (732) Web Tourism System Michał Budrewicz, Poznań, PL.
 (540)



Kolor znaku: żółty, niebieski, błękitny, zielony, ciemnozielony

(531) 26.13.25, 27.5.1, 29.1.14

(510), (511) **35** usługi w zakresie prowadzenia reklamy, reklama za pośrednictwem sieci komputerowej, rozpowszechnianie ogłoszeń reklamowych poprzez Internet, zarządzanie zbiorami informatycznymi, pozyskiwanie, systematyzacja i wyszukiwanie danych w komputerowych bazach danych, rozpowszechnianie materiałów reklamowych, wyszukiwanie informacji dla osób trzecich, tworzenie i obsługa baz danych, administrowanie stronami komputerowymi, reklama za pośrednictwem sieci komputerowej, **39** usługi biur podróży, organizatorów turystyki, pośredników turystycznych, agentów turystycznych, organizowanie wszelkiego typu imprez turystycznych, wycieczek, organizowanie przewozu osobowego wszelkimi środkami transportu, transport towarów, pilotowanie wycieczek, informacja dotycząca podróży, taryf, rozkładu jazdy, sposobów transportu, wynajmowanie

samochodów, prowadzenie informacji turystycznej, usługi informacji, rezerwacji i pośrednictwa w transporcie, pośrednictwo sprzedaży biletów, rezerwacja miejsc we wszelkich środkach transportu, usługi agentów turystycznych i przewodników, profesjonalne konsultacje dotyczące podróży, **43** prowadzenie informacji o miejscach zakwaterowania, w tym w formie bazy noclegowej, a także bazy gastronomicznej i bazy towarzyszącej rekreacyjno-usługowej, organizowanie obozów wakacyjnych, prowadzenie restauracji, wszelkich placówek gastronomicznych, catering, usługi hotelarskie związane z rezerwacją, czasowym zakwaterowaniem oraz wyżywieniem w hotelach, motelach, pensjonatach, sanatoriach, domach wypoczynkowych, domach turystycznych, domach wycieczkowych, ośrodkach campingowych, gospodarstwach agroturystycznych, usługi gastronomiczne, udostępnianie pomieszczeń wystawowych i konferencyjnych, organizowanie wypoczynku i zakwaterowania.

(111) **243260** (220) 2010 09 21 (210) 375632
 (151) 2011 11 28 (441) 2011 01 03
 (732) SANOFI PASTEUR SPÓŁKA Z OGRANICZONĄ ODPOWIEDZIALNOŚCIĄ, Warszawa, PL.
 (540)



Kolor znaku: ciemnoniebieski, zielony, żółty, pomarańczowy, kremowy

(531) 3.11.1, 5.1.12, 27.5.1, 29.1.15

(510), (511) **16** podręczniki, książki, materiały szkoleniowe z wyjątkiem aparatów, wydawnictwa drukowane, foldery, broszury, **35** usługi reklamowe, w tym reklama za pośrednictwem Internetu, usługi w zakresie badania rynku, organizowanie i prowadzenie kampanii reklamowych, organizowanie kadry menedżerskiej, testowanie kadry menedżerskiej, dobór kadr pracowniczych, dostarczanie informacji o firmach, usługi w zakresie marketingu i prezentacji firm, **41** usługi nauczania, prowadzenia specjalistycznych szkoleń, kursów, seminariów, konferencji, dotyczących tematyki medycyny podróży, kończących się wydaniem certyfikatu, szczególnie placówkom medycznym, usługi prowadzenia specjalistycznych kursów, kursów doszkalających, kursów korespondencyjnych, z wykorzystaniem Internetu, Intranetu i innych systemów informatycznych, komputerowych i przesyłowych, szkolenie zawodowe, głównie w dziedzinie medycyny i farmacji, kosmetyologii, rehabilitacji, rekreacji, zachowania zdrowia, usługi w zakresie wydawnictw innych niż reklamowe, prowadzenie specjalistycznych kursów językowych.

(111) **243261** (220) 2010 10 04 (210) 376044
 (151) 2011 11 28 (441) 2011 01 17
 (732) TARCZYŃSKI MARKETING SPÓŁKA Z OGRANICZONĄ ODPOWIEDZIALNOŚCIĄ, Ujeździec Wielki, PL.
 (540)



Kolor znaku: złoty, czerwony, jasnoczerwony, ciemnoczerwony, biały

(531) 5.3.2, 24.3.1, 24.3.9, 24.3.14, 24.3.18, 26.1.1, 27.5.1, 29.1.13

(510), (511) **29** mięso, ekstrakty mięsa, galaretki z mięsa, mięso konserwowane, wyroby drobiowe, mięso i wędliny kulinarne, galantyna, paszтет z wątróbki, paszтет mięsny, szynka, wędzonka, wędliny, kaszanka, kiełbasy, konserwy mięsne, konserwy rybne, konserwy z warzywami, wyroby garmażeryjne, tłuszcze jadalne, paszтety drobiowe i wieprzowe.

(111) **243262** (220) 2010 10 04 (210) 376045
 (151) 2011 11 28 (441) 2011 01 17
 (732) TARCZYŃSKI MARKETING SPÓŁKA Z OGRANICZONĄ
 ODPOWIEDZIALNOŚCIĄ, Ujeździec Wielki, PL.
 (540)



Kolor znaku: złoty, ciemnozielony, zielony, jasnozielony, biały
 (531) 1.1.1, 2.1.3, 24.3.1, 26.2.1, 27.5.1, 29.1.13
 (510), (511) **29** wędliny, kiełbasy, szynki, wędzonki, wyroby drobiowe, mięso i wędliny kulinarne, mięso i wyroby mięsne.

(111) **243263** (220) 2008 07 30 (210) 344291
 (151) 2011 04 13 (441) 2008 11 10
 (732) Wirtualna Polska Spółka Akcyjna, Gdańsk, PL.
 (540)

no go ty.pl

Kolor znaku: biały, różowy, szary
 (531) 27.5.1, 29.1.13
 (510), (511) **09** sprzęt komputerowy i oprogramowanie komputerowe, multimedialne programy komputerowe, magnetyczne i optyczne nośniki danych, dyski z nagraniami, kasyety wideo, publikacje na nośniku CD, karty kredytowe, moduły ładowalne zawierające publikację, tekst, obrazy ruchome i nieruchome, animację i dźwięk w formie cyfrowej, **16** druki i publikacje drukowane, w tym książki, podręczniki instruktażowe, instrukcje obsługi, podręczniki użytkownika, czasopisma, rysunki, broszury i ulotki na temat komputerów, programów komputerowych, komputerowych urządzeń peryferyjnych, przemysłu komputerowego i Internetu, formularze i arkusze z danymi do programów komputerowych i komputerów oraz podręczniki dla użytkownika i arkusze z danymi dotyczące możliwości ich stosowania, materiały reklamowe drukowane oraz materiały reklamowe z papieru lub z tektury, papeteria; zdjęcia; mapy; plakaty, **35** usługi reklamowe, w tym zbieranie reklam w celu umieszczenia ich w Internecie w formie stron internetowych, rozpowszechnianie materiałów reklamowych; reklama radiowa i telewizyjna; reklama za pośrednictwem mediów elektronicznych i telekomunikacyjnych; usługi promocyjne oraz usługi marketingowe, usługi doradcze i konsultacyjne dotyczące reklamy i mediów, organizowanie i obsługa aukcji, systematyzacja i kompilacja informacji w komputerowych bazach danych, zarządzanie zbiorami elektronicznymi, wyszukiwanie informacji dla osób trzecich w bazach danych, pośrednictwo handlowe, w tym w handlu samochodami; usługi w dziedzinie badania mediów, publikacja tekstów reklamowych, informacja handlowa, oferowanie w sklepach internetowych różnorodnych towarów takich jak: surowce i produkty do celów przemysłowych, leki, pojazdy, maszyny, narzędzia, sprzęt AGD, sprzęt komputerowy i telekomunikacyjny, sprzęt elektroniczny dla gospodarstwa domowego, artykuły wyposażenia domu oraz przybory i naczynia kuchenne, sprzęt sportowy, turystyczny i rekreacyjny, nośniki danych zapisane i bez zapisu, gry i zabawki, artykuły dla dzieci, artykuły dekoracyjne, odzież i akcesoria odzieżowe, obuwie i nakrycia głowy, produkty spożywcze i napoje, wyroby alkoholowe

i tytoniowe, biżuteria, publikacje drukowane; przetwarzanie danych, **36** usługi finansowe, analizy i zestawienia finansowe, usługi informacyjne dotyczące finansów, usługi w zakresie handlu papierami wartościowymi, handel nieruchomościami oraz pośrednictwo ubezpieczeniowe; sponsorowanie, **37** usługi w zakresie instalacji sprzętu komputerowego oraz sprzętu telekomunikacyjnego, naprawy oraz konserwacja sprzętu komputerowego i sprzętu telekomunikacyjnego, informacja o naprawach, **38** usługi telekomunikacyjne w zakresie transmisji dźwięku, obrazu, dokumentów i danych również drogą elektroniczną, kablową, bezprzewodową i satelitarną; nadawanie programów radiowych i telewizyjnych za pośrednictwem Internetu, przez satelity i bezprzewodowo, transmisje strumieniowe audio i wideo, łączność za pośrednictwem terminali komputerowych; usługi poczty elektronicznej, usługi chat room i ogłoszeń elektronicznych (bulletin boards), usługi wyszukiwarki internetowej, w tym w zakresie wyszukiwania danych w bazach danych, umożliwianie dostępu do sieci telekomunikacyjnych i komputerowych, umożliwianie dostępu do komputerowych baz danych, łączność bezprzewodowa, usługi agencji informacyjnych, wypożyczanie sprzętu telekomunikacyjnego; zbieranie i rozpowszechnianie informacji i danych bezpośrednio z baz danych bądź poprzez Internet; usługi portalu internetowego obejmujące takie usługi świadczone przez portal internetowy, jak: przysyłanie za pośrednictwem Internetu informacji tekstowych, obrazowych i dźwiękowych z zakresu wiadomości bieżących, hobby, rozrywki i sportu, obsługa internetowych forów dyskusyjnych, obsługa komunikatorów internetowych; usługi w zakresie przekazu wydawnictw prasowych za pomocą sieci telekomunikacyjnych, sieci komputerowych, łączny satelitarnych oraz innych środków łączności, **39** usługi pośrednictwa turystycznego w zakresie organizowania podróży, rezerwacji miejsc na podróż, organizowania rejsów wycieczkowych; magazynowanie dokumentów i zbiorów informatycznych, informacja turystyczna, informacja o wypożyczeniu pojazdów, informacja transportowa, **41** usługi edukacyjne, organizowanie i prowadzenie spotkań, konferencji, wykładów, warsztatów, seminariów i sympozjów na temat danych komputerowych oraz sprzętu komputerowego, oprogramowania komputerowego i Internetu oraz prowadzenie szkoleń w zakresie projektowania, rozbudowywania, instalacji, stosowania, konserwacji i napraw programów komputerowych, baz danych oraz sprzętu do przetwarzania tekstów i sprzętu komputerowego; prezentacja wiadomości, tekstów i danych zawierających obrazy, grafikę, dźwięk, tekst lub treści audio-wizualne dla celów edukacyjnych lub rozrywkowych; publikacja tekstów innych niż reklamowe, publikacje elektroniczne on-line, fotoreportaże, dostarczanie rozrywki za pośrednictwem Internetu, w tym gier on-line, filmów, muzyki oraz programów sportowych i kulturalnych, informacja o rozrywce, edukacji, hobby, w tym z dziedziny nauki, techniki, edukacji, sportu, kultury i rozrywki, informacja o sporcie, kulturze i zagadnieniach dotyczących stylu życia; produkcja, obsługa i prezentacja konkursów, zawodów, gier i quizów dla celów edukacyjnych i rozrywkowych; usługi elektronicznych zbiorów bibliotecznych, **42** usługi komputerowe, w tym usługi w zakresie instalacji oprogramowania komputerowego oraz programowanie komputerowe, programowanie systemów komputerowych, administrowanie serwerami komputerowymi, tworzenie i konserwacja stron internetowych dla osób trzecich, projektowanie internetowych stron własnych osób trzecich, umieszczanie i utrzymywanie na własnych serwerach witryn internetowych osób trzecich (hosting), tworzenie indeksów informacji, witryn i innych źródeł dostępnych w sieciach komputerowych, komputerowe zabezpieczanie przeciwwirusowe i antyspamowe, zabezpieczanie systemów teleinformatycznych przed nieupoważnionym dostępem, projektowanie, rozbudowywanie i uaktualnianie sprzętu komputerowego i oprogramowania komputerowego, konserwacja oprogramowania komputerowego, czasowe udostępnianie on-line oprogramowania komputerowego, informacja on-line dotycząca komputerów, oprogramowania komputerowego, nauki i techniki.

(111) **243264** (220) 2008 09 17 (210) 346265
 (151) 2011 12 30 (441) 2008 12 22
 (732) GIORGIO ARMANI S.p.A., Milan, Swiss Branch Mendrisio,
 Mendrisio, CH.
 (540) ONDE EXTASE
 (510), (511) **03** perfumy, wody toaletowe, żele, sole do kąpieli i podprysznic inne niż do celów medycznych, mydła toaletowe, dezodo-

ranty do ciała, kosmetyki, mianowicie kremy, mleczka, lotiony, żele i pudry do twarzy, ciała i do rąk, preparaty pielęgnacyjne do opalania (produkty kosmetyczne), preparaty do makijażu, szampony, żele, spraye, pianki i balsamy do stylizacji włosów i do pielęgnacji włosów, lakiery do włosów, preparaty do koloryzacji i do dekoloryzacji włosów, preparaty do trwałej ondulacji i do kręcenia włosów, olejki eteryczne do użytku osobistego.

(111) **243265** (220) 2009 06 03 (210) 356687
 (151) 2011 11 02 (441) 2009 09 14
 (732) „KANIK” Marcin Kanik, Bielsko-Biała, PL.
 (540)

DE GUSTO

Kolor znaku: czerwony, biały

(531) 27.5.1, 29.1.12

(510), (511) **43** prowadzenie barów szybkiej obsługi, prowadzenie pizzerii, kawiarni, restauracji, restauracje samoobsługowe, prowadzenie punktów gastronomicznych, hotelu, organizowanie przyjęć, bankietów, zaopatrywanie w żywność, przygotowywanie dań na zamówienie oraz ich dostawa usługi dowozu żywności do klienta.

(111) **243266** (220) 2009 10 27 (210) 362146
 (151) 2011 11 21 (441) 2010 02 01
 (732) VITA-SPORT A. I D. BIERNACCY SPÓŁKA JAWNA, Warszawa, PL.
 (540) VITA-SPORT

(510), (511) **25** odzież, obuwie, nakrycia głowy, **28** artykuły sportowe i gimnastyczne nie ujęte w innych klasach, sprzęt do ćwiczeń fizycznych, urządzenia i przyrządy do gier i dyscyplin gimnastycznych i sportowych, akcesoria do gier i dyscyplin gimnastycznych i sportowych, **35** sprzedaż hurtowa i detaliczna, w tym za pośrednictwem światowych sieci komunikacyjnych (Internetu) następujących towarów: odzież, obuwie, nakrycia głowy, artykuły sportowe i gimnastyczne, sprzęt do ćwiczeń fizycznych, urządzenia i przyrządy do gier i dyscyplin gimnastycznych i sportowych, akcesoria do gier i dyscyplin gimnastycznych i sportowych; prezentowanie wskazanych towarów na nośnikach komunikacyjnych do celów sprzedaży detalicznej i/lub hurtowej, reklama, zarządzanie w działalności handlowej, administrowanie działalności handlowej, czynności biurowe.

(111) **243267** (220) 2007 03 19 K (210) 364363
 (151) 2011 12 29 (441) 2010 03 01
 (732) EDENRED Société anonyme, Malakoff, FR.
 (540)

 Ticket Compliments

Kolor znaku: czerwonym, niebieskim

(531) 26.15.1, 27.5.1, 29.1.12

(510), (511) **09** karty kredytowe magnetyczne lub elektroniczne, karty płatnicze z pamięcią, elektroniczne karty i identyfikatory dostępu i zdalnego sterowania, nośniki danych, zwłaszcza karty i dyski magnetyczne lub optyczne, **16** wyroby drukarskie w tym magazyny, gazety, prospekty, przewodniki, broszury, żetony drukowane, karty, bilety, kupony, artykuły papeteryjne i biurowe (z wyjątkiem mebli), **36** usługi ubezpieczeniowe i pomoc w zakresie ubezpieczeń usługi bankowe i finansowe, emisja czeków podróży, bonów wartościowych, usługi w zakresie obsługi kart kredytowych i kart lojalnościowych, usługi w zakresie emisji, dystrybucji i kompensacji wszelkich środków płatniczych.

(111) **243268** (220) 2010 01 25 (210) 365390
 (151) 2011 11 09 (441) 2010 05 10
 (732) Ryszard Trzeciakiewicz, Raciszyn, PL.
 (540) Turbo Mniem
 (510), (511) **30** wyroby cukiernicze słonecznikowo-karmelowe.

(111) **243269** (220) 2010 03 31 (210) 368587

(151) 2011 11 08 (441) 2010 07 05

(732) BERNDSON Spółka z ograniczoną odpowiedzialnością, Kraków, PL.

(540) Selling reSolution

(510), (511) **16** afisze, albumy, artykuły szkolne, artykuły piśmiennicze, broszury, czasopisma, druki, gazety, kalendarze, kartki okolicznościowe, katalogi, koperty, książki, materiały piśmienne, notesy, ołówki, papier listowy, periodyki, podręczniki, prospekty, przybory do pisania, publikacje, segregatory na dokumenty, zakładki do książek, zeszyty, **35** agencje informacji handlowej, badania i poszukiwanie działalności gospodarczej, doradztwo w zakresie organizacji i zarządzania działalnością gospodarczą, ekspertyzy w zakresie działalności gospodarczej, informacja o działalności gospodarczej, profesjonalne doradztwo w zakresie działalności gospodarczej, rozpowszechnianie ogłoszeń reklamowych, sondaże opinii, dobór personelu za pomocą metod psycho-technicznych, doradztwo w sprawach zarządzania personelem, rekrutacja personelu, wyszukiwanie informacji w plikach komputerowych, public relations, sortowanie danych w bazach komputerowych, zarządzanie zbiorami informacji, analizy kosztów, aukcje publiczne, badania rynku, powielanie dokumentów, doradztwo specjalistyczne w sprawach działalności gospodarczej, doradztwo w zakresie prowadzenia działalności gospodarczej, agencje importowo-eksportowe, informacja o działalności gospodarczej, pozyskiwanie danych do komputerowych baz danych, systematyzacja danych w komputerowych bazach danych, komputerowe zarządzanie plikami, obróbka tekstów, organizowanie wystaw w celach handlowych lub reklamowych, pomoc przy zarządzaniu przedsiębiorstwami przemysłowymi lub handlowymi, pomoc w prowadzeniu działalności gospodarczej, pomoc w zakresie zarządzania, pośrednictwo pracy, biura pośrednictwo pracy, pozyskiwanie informacji o działalności gospodarczej, rozpowszechnianie materiałów reklamowych, reklama za pośrednictwem sieci komputerowej, wynajmowanie powierzchni na cele reklamowe, uaktualnianie materiału reklamowego, wypożyczanie materiału reklamowego, publikowanie tekstów reklamowych, reklamy, reklamy korespondencyjne, fotokopiowanie, usługi prenumeraty czasopism, prognozy ekonomiczne, organizowanie targów w celach handlowych lub reklamowych, agencje importowo-eksportowe, agencje reklamowe, badania opinii publicznej, profesjonalne zarządzanie działalnością artystyczną, wycena działalności handlowej, administrowanie hotelami, usługi maszynopisania, rozlepianie plakatów reklamowych, przygotowywanie zeznań podatkowych, pokazy towarów, projektowanie (pomoc w prowadzeniu działalności gospodarczej), promocja sprzedaży, prowadzenie ksiąg, rozpowszechnianie próbek, usługi związane z przenoszeniem przedsiębiorstw, usługi przeglądu prasy, przygotowanie list płac, rachunkowość, reklama radiowa, reklamy prasowe, reklamy telewizyjne, usługi sekretarskie, informacje statystyczne, usługi stenograficzne, telefoniczne udzielanie informacji (dla nieobecnych abonentów), transkrypcja, transkrypcja przekazu, weryfikacja rachunków, wycena jakości wełny, sporządzanie wyciągów z kont, wynajem czasu reklamowego we wszystkich środkach przekazu, wynajem dystrybutorów automatycznych, wypożyczanie fotokopiarek, usługi zaopatrzenia osób trzecich, **41** porady w zakresie doradztwa zawodowego dotyczącego edukacji i kształcenia, edukacja, informacja o edukacji, kształcenie praktyczne, organizowanie i prowadzenie seminariów, produkcja filmów, publikacja elektroniczna on-line książek i periodyków, publikowanie książek, informacja o imprezach rozrywkowych, informacja o rekreacji, organizowanie i obsługa konferencji, organizowanie i obsługa kongresów, organizowanie konkursów (edukacyjne lub rozrywkowe), kursy korespondencyjne, mikro-wydawnictwa, nagrywanie filmów na taśmach wideo (filmowanie), nauczanie, nauczanie korespondencyjne, organizowanie i prowadzenie pracowni specjalistycznych, organizowanie i prowadzenie sympozjów, organizowanie i prowadzenie zjazdów, pisanie scenariuszy, publikowanie tekstów innych niż teksty reklamowe, usługi związane z organizowaniem i obsługą dyskotek, studia filmowe, wypożyczanie filmów kinematograficznych, organizowanie zajęć z kultury fizycznej, fotoreportaże, usługi instruktorów gimnastyki, obsługa gier w systemie on-line (z sieci informatycznej), obsługa sal gier, usługi klubowe, kluby zdrowia, komponowanie muzyczne, organizowanie loterii, wypożyczanie magnetoskopów, montaż taśm wideo, usługi muzealne (wystawy), nocne kluby, wypożyczanie sprzętu do nurkowania, organizowanie obozów sportowych,

organizowanie obozów wakacyjnych (rozrywki i zabawy), obrazy cyfrowe, obsługa publikacji elektronicznych on-line (nieprzesyłalnych), obsługa sal kinowych, obsługa urzędzeń sportowych, organizowanie balów, organizowanie przyjęć (rozrywka), organizowanie wystaw z dziedziny kultury lub edukacji, organizowanie zawodów sportowych, usługi orkiestry, przedstawienia teatralne, planowanie przebiegu przyjęć (część rozrywkowa), radiowe programy rozrywkowe, usługi reporterskie, rezerwacja miejsc na spektakle, rozrywka, wynajem sal kinowych i sal koncertowych, sporządzanie napisów, do filmów w wersji oryginalnej, sprawdziany pedagogiczne, usługi studia nagrań, szkoły z internatem, produkcja filmów na taśmach wideo, telewizyjne programy rozrywkowe, montaż programów radiowych i telewizyjnych, usługi tłumaczenia, udostępnianie sprzętu do karaoke, wykonywanie mikrofilmów, wynajmowanie kortów tenisowych, wynajmowanie stadionów, informacje o wypoczynku, usługi związane z organizacją wypoczynku, wypożyczanie aparatów i sprzętu kinematograficznego, wypożyczanie aparatów radiowych i telewizyjnych, wypożyczanie aparatury oświetleniowej do dekoracji teatralnych lub do studiów telewizyjnych, wypożyczanie kamer wideo, wypożyczanie kaset wideo, wypożyczanie książek, wypożyczanie nagrań dźwiękowych, wypożyczanie sprzętu audio, wypożyczanie sprzętu sportowego (z wyjątkiem pojazdów), wyższe uczelnie (edukacja), poradnictwo zawodowe (porady w zakresie edukacji lub kształcenia), fotografowanie.

(111) **243270** (220) 2010 04 26 (210) 369621
 (151) 2011 12 30 (441) 2010 08 02
 (732) Marcin Cichocki, Warszawa, PL.
 (540)



Kolor znaku: czarny, pomarańczowy, czerwony
 (531) 1.5.1, 1.5.23, 16.1.14, 27.5.1, 29.1.13
 (510), (511) **09** sprzęt audio-wizualny, odbiorniki radiowe i telewizyjne, projektory multimedialne, magnetofony, radiomagnetofony, gramofony, odtwarzacze CD, odtwarzacze DVD, zestawy kina domowego, kasety, płyty CD i DVD, głośniki, wzmacniacze, przenośne odtwarzacze płyt kompaktowych, odtwarzacze, odtwarzacze Blu-ray, odtwarzacz MP-3, odtwarzacze MP-4, słuchawki, aparaty do projekcji przeźroczcy, amplitunery, radioodbiorniki samochodowe, urządzenia multimedialne, akcesoria do montowania i zasilania urządzeń audio-wizualnych, kable, wieże radiofoniczne, mini wieże, telefony, telefaxy, kamery filmowe, aparaty fotograficzne, aparaty fotograficzne cyfrowe, alarmy, GPS, automaty do gier, obwody drukowane, czytniki kodów kreskowych, dyski, dystrybutory towarów, urządzenia do projekcji obrazów, przewody elektryczne, instalacje elektryczne, kasy rejestrujące, urządzenia dozoru dostępu, maszyny liczące, kopiarki, detektory, wykrywacze dymu, urządzenia uruchamiane za pomocą żetonów, zabawki z użyciem ekranu telewizyjnego, komputery, sprzęt peryferyjny do komputerów, komputery przenośne osobiste, serwery, wyposażenie serwerów, anteny, czytniki informacyjne, nośniki danych magnetyczne, urządzenia do dozoru obiektów, drukarki komputerowe, dyski optyczne i magnetyczne, publikacje elektroniczne, etykiety na towarach elektroniczne, urządzenia do fotokopiiowania, aparatura do przetwarzania informacji, karty inteligentne, pamięci komputerowe, programy komputerowe nagrane, mikroprocesory, dyski obliczeniowe, przyrządy do wykonywania planów, plotery, aparatura do pomiarów precyzyjnych, satelity do celów naukowych, skanery, tablice ogłoszeń elektroniczne, modemy elektroniczne, **35** prowadzenie sprzedaży w sklepach i/lub hurtowniach sprzętu audio-wizualnego i komputerowego, sprzedaż sprzętu audio-wizualnego i komputerowego za pośrednictwem sieci teleinformatycznych i w sklepach internetowych, reklama, reklama z zastosowaniem Internetu, prowadzenie interesów osób trzecich, usługi doradztwa i konsultingu, usługi badania rynku, dostarczanie informacji na stronach internetowych, organizowanie przetargów, pośrednictwo w zakresie kojarzenia kontrahentów, przedstawicielstwa firm zagranicznych, organizowanie targów i pokazów w celach handlowych i reklamowych, **41** usługi w zakresie nagłaśniania imprez plenerowych.

(111) **243271** (220) 2010 05 18 (210) 370457
 (151) 2011 11 28 (441) 2010 08 30
 (732) MUSICSIDE Marcin Siegieńczuk, Białystok, PL.
 (540) T-PL-S
 (510), (511) **09** magnetyczne nośniki danych, płyty /dyski/ z nagraniami, kasety magnetofonowe, płyty, płyty fonograficzne, płyty analogowe, płyty kompaktowe, taśmy magnetyczne i wideo z nagraniami, **35** usługi reklamowe w formie reklam radiowych, telewizyjnych, prasowych, wizualnych, usługi w zakresie promocji pism i wydawnictw, dystrybucja materiałów reklamowych, prowadzenie interesów osób trzecich polegające na promocji zespołów muzycznych i zarządzaniu działalnością artystyczną, prowadzenie hurtowni z magnetycznymi nośnikami danych, płytami kompaktowymi analogowymi i fonograficznymi, dyskami kompaktowymi, taśmami wideo i magnetycznymi, publikowanie tekstów reklamowych, rozpowszechnianie ogłoszeń reklamowych, reklama za pośrednictwem sieci komputerowej, sondowanie opinii publicznej, rozpowszechnianie materiałów reklamowych-prospektów, ulotek, druków, kaset, płyt, zgrupowanie na rzecz osób trzecich różnych towarów pozwalające nabywcy je oglądać i kupować w hurtowni z nośnikami audio-video, zgrupowanie na rzecz osób trzecich różnych towarów pozwalające nabywcy wygodnie oglądać i kupować nagrania muzyczne na stronie internetowej dotyczącej ich sprzedaży, **41** usługi zespołu muzycznego, usługi artystyczne, rozrywka, działalność estradowa, usługi w zakresie organizowania koncertów zespołów muzycznych, organizowanie imprez artystycznych, muzycznych, słowno-muzycznych, tanecznych, nagrywanie, kopiowanie sygnału na dyskach, kasetach magnetofonowych i wideo, publikowanie tekstów związanych z muzyką, produkcja i dystrybucja programów rozrywkowych na taśmach filmowych, wideo-kasetach i płytach do odtwarzania w kinach, telewizji, magnetowidowego i innymi środkami przekazu, produkcja filmów, montaż taśm wideo, produkcja filmów na taśmach wideo, występy artystyczne-wokalne.

(111) **243272** (220) 2010 05 21 (210) 370646
 (151) 2011 11 21 (441) 2010 08 30
 (732) Zakład Produkcyjno-Handlowy „CERPLAST”
 Spółka z ograniczoną odpowiedzialnością, Ropczyce, PL.
 (540)



Kolor znaku: bordowy
 (531) 26.1.1, 27.5.1, 29.1.1
 (510), (511) **19** balustrady, belki, boazeria niemetalowa, budowlane płyty niemetalowe, budowlane materiały niemetalowe, drzwi drewniane, drzwi drewniane ramowe, drzwi drewniane rollingowi, drzwi niemetalowe, listwy przyściennne, listwy niemetalowe, listwy przypodłogowe, niemetalowe elementy konstrukcyjne dla budownictwa, niemetalowe pokrycia ścian płytki podłogowe niemetalowe, parkiety, panele ściennne, panele podłogowe, schody niemetalowe, stopnie schodów niemetalowe, ścianki działowe niemetalowe, **20** barki, biurka, biblioteki, drzwi, drzwiczki do mebli, komody, kredensy, kredensy kuchenne, listwy do ram obrazów, lustra, ławy, łózka, łózka drewniane, łózka niemetalowe, meble, meble kuchenne, meble biurowe, półki biblioteczne, półki magazynowe, regały meblowe, schody drewniane, serwantki, stoliki, stoły, szafki na akta, szafki nocne, szaty, szafy wnękowe, szuflady, toaletki, **35** zgrupowanie na rzecz osób trzecich różnych towarów obejmujących: balustrady, belki, boazeria niemetalowa, budowlane płyty niemetalowe, budowlane materiały niemetalowe, drzwi drewniane, drzwi drewniane ramowe, drzwi drewniane rollingowi, drzwi niemetalowe, listwy przyściennne, listwy niemetalowe, listwy przypodłogowe, niemetalowe elementy konstrukcyjne dla budownictwa, niemetalowe pokrycia ścian płytki podłogowe niemetalowe, parkiety, panele ściennne, panele podłogowe niemetalowe.

gowe, schody niemetalowe, stopnie schodów niemetalowe, ścianki działowe niemetalowe, barki, biurka, biblioteki, drzwi, drzwiczki do mebli, komody, kredensy, kredensy kuchenne, listwy do ram obrazów, lustra, ławy, łóżka, łóżka drewniane, łóżka niemetalowe, meble, meble kuchenne, meble biurowe, półki biblioteczne, półki magazynowe, regały meblowe, schody drewniane, serwantki, stoliki, stoły, szafki na akta, szafki nocne, szafy, szafy wnekowe, szuflady, toaletki pozwalające nabywcy wygodnie je oglądać i kupować w sklepach, hurtowniach oraz na stronie internetowej, prowadzenie sprzedaży hurtowej i detalicznej powyższych towarów także w ramach sklepu internetowego, rozpowszechnianie materiałów reklamowych, usługi w zakresie pośrednictwa handlowego, fachowe doradztwo handlowe, organizowanie różnorodnej reklamy i promocji na rzecz osób trzecich, organizowanie i współudział w targach i wystawach handlowych i reklamowych na rzecz osób trzecich, usługi internetowe związane z pośrednictwem handlowym w zakresie dostępu do informacji o oferowanych towarach i świadczonych usługach poprzez skomputeryzowane przyjmowanie zamówień i zleceń w celu umożliwienia zainteresowanym osobom brania udziału w różnorodnych transakcjach handlowych.

(111) **243273** (220) 2010 06 09 (210) 371363
(151) 2011 09 08 (441) 2010 09 13

(732) Stokrotka Spółka z ograniczoną odpowiedzialnością, Lublin, PL.
(540) Nordcap

(510), (511) **29** ryby i owoce morza, wyroby na bazie ryb i owoców morza, mięso, wyroby i potrawy na bazie mięsa, konserwy rybne, konserwy mięsne, warzywne, owocowe oraz z mieszanek tych składników, oleje i tłuszcze jadalne, klej rybi do celów spożywczych, mączka rybna do celów spożywczych, ślimaki jadalne przetworzone, żabie udka, wodorosty do celów spożywczych, kawior, wyroby i potrawy na bazie składników zawartych w tej klasie, **31** ryby i owoce morza żywe, ikra rybia, mączka rybna (pasza), ślimaki i żaby żywe, wodorosty spożywcze.

(111) **243274** (220) 2010 07 06 (210) 372413
(151) 2011 11 17 (441) 2010 10 11

(732) OPTIMUM MARK Spółka z ograniczoną odpowiedzialnością, Warszawa, PL.

(540) Ambrea
(510), (511) **29** mleko, produkty mleczne, desery mleczne, jogurty, kremy i desery na bazie mleka.

(111) **243275** (220) 2010 07 06 (210) 372414
(151) 2011 11 17 (441) 2010 10 11

(732) OPTIMUM MARK Spółka z ograniczoną odpowiedzialnością, Warszawa, PL.

(540)



Kolor znaku: czerwony, biały, jasnozielony, ciemnozielony, granatowy

(531) 17.1.9, 27.5.1, 29.1.14

(510), (511) **29** mięso, mięso solone, mięso konserwowane, wieprzowina, drób, dziczyzna, kapusta kiszona, sałatka szwedzka, cebula prażona, parówki, **30** hot dog, chleb, pieczywo do hot-dogów i hamburgerów, pieczywo chrupkie, spody do pizzy, kanapki, bułki, majonez, keczup, musztarda, sos czosnkowy i pomidorowy.

(111) **243276** (220) 2010 07 12 (210) 372677
(151) 2011 11 10 (441) 2010 10 25

(732) DAVENTA Michał Dziadosz, Warszawa, PL.

(540)



Kolor znaku: biały, czarny, pomarańczowy, szary

(531) 15.1.13, 24.13.25, 26.11.2, 27.5.1, 29.1.14

(510), (511) **06** budowlane materiały metalowe; metalowe materiały konstrukcyjne, przewody metalowe do instalacji klimatyzacyjnych i wentylacyjnych, armatura do przewodów metalowa, blachy jako płyty i arkusze, deflektory kominowe metalowe, drobica żelazna, metalowe: dysze, gwoździe, haki, klamry jako zaciski, kolanka do rur, kołki, kołnierze, króćce, kłapy rewizyjne, kominy, nasady i trzony kominowe, kanały, kotwy, kratki, kratownice, nakrętki, okucia, osłony do rur, rury, kształtki rurowe i śruby, taśmy stalowe, uszczelki metalowe, zawory inne niż części maszyn metalowe, **35** usługi agencji importowo-eksportowej; usługi pośrednictwa handlowego na rzecz firm krajowych i zagranicznych; zgrupowanie na rzecz osób trzecich różnych towarów pozwalające nabywcy wygodnie je oglądać i kupować w hurtowniach, sklepach i na stronie internetowej wyspecjalizowanej w sprzedaży wyrobów metalowych, urządzeń, aparatury i instalacji do wentylacji, klimatyzacji, chłodzenia, ogrzewania i suszenia, części akcesoriów do klimatyzacji i wentylacji; marketing; usługi reklamowe i promocyjne, dystrybucja materiałów reklamowych, próbek i wzorów wyrobów; organizacja pokazów, targów i wystaw w celach handlowych lub reklamowych; doradztwo i pomoc w zakresie organizowania i prowadzenia działalności gospodarczej, **37** usługi budowlano-montażowe w zakresie budownictwa ogólnego i przemysłowego; wykonywanie robót ogólnobudowlanych i instalacji w zakresie obiektów liniowych i rozdzielczych wentylacji, klimatyzacji i centralnego ogrzewania; usługi w zakresie montażu, konserwacji, remontu i naprawy urządzeń i instalacji wentylacyjnych, klimatyzacyjnych, chłodniczych i grzewczych; budowlane roboty izolacyjne; zabezpieczenia antykorozyjne, izolacja rur stalowych, **42** prace badawczo-rozwojowe w dziedzinie nauk technicznych dla osób trzecich; opracowywanie projektów technicznych w zakresie budownictwa ogólnego, przemysłowego, urbanistycznego i technologicznego; opracowywanie projektów technicznych w zakresie klimatyzacji i wentylacji; badania i analizy techniczne, ekspertyzy inżynierskie; doradztwo techniczno-technologiczne w zakresie materiałów, urządzeń i systemów wentylacyjno-klimatyzacyjnych i centralnego ogrzewania.

(111) **243277** (220) 2010 07 22 (210) 373166
(151) 2011 12 28 (441) 2010 10 25

(732) MDM FIRANY Spółka z ograniczoną odpowiedzialnością, Łódź, PL.

(540)



Kolor znaku: szary, stalowy(C-50%, M-60%, Y-60%, K-40%), zielony

(531) 26.13.25, 27.5.1, 29.1.12

(510), (511) **24** tekstylia i wyroby włókiennicze nie ujęte w innych klasach, narzuty na łóżka i obrusy, **26** hafty, koronki, **35** reklama, zarządzanie w działalności handlowej, administrowanie działalności handlowej, prace biurowe.

(111) **243278** (220) 2010 07 22 (210) 373215
(151) 2011 11 10 (441) 2010 10 25

(732) Zymella Pharma Spółka z ograniczoną odpowiedzialnością, Bytom, PL.

(540)



Kolor znaku: pomarańczowy, niebieski

(531) 24.17.1, 27.5.1, 29.1.12

(510), (511) **05** suplementy mineralne do żywności, artykuły żywnościowe na bazie białka do celów medycznych, dietetyczne dodatki do żywności, dietetyczne napoje przystosowane do celów medycznych, substancje dietetyczne, łącznie z żywnością i napojami, przystosowane do celów medycznych, uzupełniające dodatki do żywności do celów leczniczych, dodatki witaminowe i mineralne do żywności, dodatki witaminowe i mineralne, napoje witaminizowane, preparaty witaminowe, witaminowe i mineralne dodatki do żywności, witaminy, witaminy i minerały do celów leczniczych, **29** suplementy żywnościowe nie dla celów medycznych, białko spożywcze, proteiny spożywcze, ekstrakty mięsne, produkty mleczne.

(111) **243279** (220) 2010 08 09 (210) 373858

(151) 2011 12 28 (441) 2010 11 22

(732) WIL Spółka z ograniczoną odpowiedzialnością, Tarnów, PL.

(540) RELAXER

(510), (511) **35** reklama za pośrednictwem sieci komputerowej, **41** informacja o imprezach rozrywkowych, informacja o rekreacji, usługi związane z organizacją wypoczynku, informacja o rozrywkach, rozrywka, planowanie przebiegu przyjęć w zakresie rozrywki, **43** informacja o gastronomii.

(111) **243280** (220) 2010 08 19 (210) 374369

(151) 2011 11 17 (441) 2010 11 22

(732) MAGNAT Marzanna Bernaciak, Ełk, PL.

(540)



Kolor znaku: biały, czerwony, czarny

(531) 26.11.1, 27.5.1, 29.1.13

(510), (511) **14** spinki do mankietów, spinki do krawatów, **25** odzież męska: garnitury, marynarki, spodnie, kamizelki, koszule, koszulki, T-shirty, swetry, golfy, bielizna męska: bokserki, kąpielówki, slipy, podkoszulki, skarpety, kurtki, płaszcze, czapki, kapelusze, berety, obuwie męskie, galanteria i dodatki, krawaty, muchy, nauszniki, szaliki, rękawiczki, szelki, paski.

(111) **243281** (220) 2010 08 19 (210) 374373

(151) 2011 11 17 (441) 2010 11 22

(732) KONIMPEX-INVEST Spółka Akcyjna, Konin, PL.

(540) OGRODY NARAMOWICKIE

(510), (511) **36** kupno i sprzedaż nieruchomości, administrowanie i zarządzanie nieruchomościami, pośrednictwo w handlu mieszkaniami, wykonywanie analiz finansowych, wycena nieruchomości i majątku, wynajmowanie mieszkań i nieruchomości, usługi finansowe.

(111) **243282** (220) 2010 08 19 (210) 374382

(151) 2011 11 17 (441) 2010 11 22

(732) Agencja Wydarzeń Artystycznych „PRO CINEMA” „Kino Charlie” Sławomir Fijałkowski, Łódź, PL.

(540) CINERGIA

(510), (511) **35** usługi agencji reklamowych; reklama prasowa, radio-owa, telewizyjna i za pośrednictwem sieci komputerowej; pośrednictwo w zakresie sprzedaży czasu i miejsca na cele reklamowe w prasie, radiu, telewizji i za pośrednictwem sieci komputerowej; badanie

rynku i opinii publicznej; stosunki międzyludzkie (public relations), **41** nauczanie i kształcenie z zakresu wiedzy o filmie, również pozaszkolne formy edukacji; organizowanie imprez kulturalno-rozrywkowych, w tym organizacja imprez związanych z filmem, jak fora, festiwale, konkursy, pokazy filmów; publikacje elektroniczne on-line czasopism; produkcja filmów, nagrań wideo i programów telewizyjnych, wydawanie książek, gazet, periodyków.

(111) **243283** (220) 2010 08 23 (210) 374507

(151) 2011 11 14 (441) 2010 12 06

(732) KONIMPEX-INVEST Spółka Akcyjna, Konin, PL.

(540)



Kolor znaku: ciemnoniebieski, żółty, jasnobrązowy, biały

(531) 5.3.5, 27.5.1, 29.1.14

(510), (511) **36** kupno i sprzedaż nieruchomości, administrowanie i zarządzanie nieruchomościami, pośrednictwo w handlu mieszkaniami, wykonanie analiz finansowych, wycena nieruchomości i majątku, wynajmowanie mieszkań i nieruchomości, usługi finansowe.

(111) **243284** (220) 2010 08 25 (210) 374577

(151) 2011 11 21 (441) 2010 12 06

(732) Piekarnia ŻŁOTY RÓG Jerzy Jochymek, Olkusz, PL.

(540)



Kolor znaku: brązowy

(531) 26.13.25, 27.5.1, 29.1.7

(510), (511) **30** bułeczki słodkie, bułki, chleb, ciasta, ciastka, wyroby cukiernicze, słodcyce.

(111) **243285** (220) 2010 09 02 (210) 374863

(151) 2011 12 09 (441) 2010 12 06

(732) AUDIO KLAN JANUSZ PRZĄDKA SPÓŁKA JAWNA, Warszawa, PL.

(540)



(531) 27.5.1

(510), (511) **09** urządzenia i aparaty do odtwarzania dźwięku i obrazu, urządzenia do nagrywania, transmisji i reprodukcji dźwięku i obrazu, zestawy kina domowego, odbiorniki audio-video, odbiorniki telewizyjne, odbiorniki radiowe, sterea osobiste, odtwarzacze płyt CD, odtwarzacze płyt DVD, odtwarzacze CD-SACD, odtwarzacze MP3, odtwarzacze kaset video, magnetofony, amplitunery, głośniki, kolumny głośnikowe, głośniki tubowe, wzmacniacze, urządzenia do wzmacniania dźwięku, aparaty projekcyjne, cyfrowe projektory dźwięku, ekrany, monitory, procesory, kamery, dyktafony, mikrofony, zasilacze, przewody elektryczne, kable elektryczne, kable optyczne, złącza do przewodów elektrycznych, piloty, słuchawki na uszy, wkładki gramofonowe, szafki na głośniki, podstawki na kolumny głośnikowe, akcesoria do sprzętu audio-video, magnetyczne nośniki danych, optyczne nośniki danych, dyski do rejestracji dźwięku, dyski kompaktowe audio-video, dyski nagrane dźwiękiem (urządzenia do czyszczenia), urządzenia i przyrządy elektryczne przewodzące, **35** sprzedaż detaliczna i hurtowa urządzeń audio-video, urządzeń i aparatów do odtwarzania dźwięku i obrazu, urządzeń do nagrywania, transmisji i reprodukcji dźwięku i obrazu, akcesoriów do sprzętu audio-video oraz innych urządzeń elektrycznych, sprzedaż przez Internet sprzętu audio-video, promocja

sprzedaży dla osób trzecich, organizowanie wystaw w celach handlowych lub reklamowych, pokazy towarów, **37** instalacja, konserwacja i naprawa sprzętu audio-video i akcesoriów do sprzętu audio-video, informacja o naprawach sprzętu audio-video, **39** dostarczanie towarów, dostarczanie towarów zamówionych korespondencyjnie, magazynowanie towarów, składowanie towarów, **41** wypożyczanie sprzętu audio-video, wypożyczanie aparatów radiowych i telewizyjnych, wypożyczanie nagrań dźwiękowych, wypożyczanie nagrań audio-video, kształcenie praktyczne, dostarczanie informacji o sprzęcie audio-video, **42** doradztwo w sprawach sprzętu audio-video, projektowanie systemów audio-video.

(111) **243286** (220) 2010 09 06 (210) 374978
(151) 2011 11 22 (441) 2010 12 20
(732) DCF Capital Spółka Akcyjna, Warszawa, PL.
(540) Pożyczanie też jest sztuką

(510), (511) **36** doradztwo finansowe, wycena finansowa, usługi finansowe, informacje finansowe, inwestycje kapitałowe, usługi kredytowania, usługi badania zdolności kredytowej, usługi factoringu, operacje finansowe, operacje walutowe, usługi powiernicze, analizy finansowe, transakcje finansowe, tworzenie kapitałów, maklerstwo giełdowe, notowania giełdowe, pośrednictwo giełdowe, emisja czeków, udzielanie gwarancji, pośrednictwo ubezpieczeniowe, działalność ubezpieczeniowa, doradztwo w sprawach ubezpieczeniowych, wycena nieruchomości, pośrednictwo w sprawach majątku nieruchomego.

(111) **243287** (220) 2010 09 07 (210) 375049
(151) 2011 12 05 (441) 2010 12 20
(732) Proindustrial Spółka z ograniczoną odpowiedzialnością, Zalesie Górne, PL.
(540)



Kolor znaku: biały, zielony, jasnozielony, ciemnozielony, czarny
(531) 24.17.8, 27.5.1, 29.1.13
(510), (511) **04** oleje przemysłowe, silnikowe, smary, **40** usługi obróbki materiałów.

(111) **243288** (220) 2010 09 09 (210) 375166
(151) 2011 11 18 (441) 2010 12 20
(732) „IMPEL” Spółka Akcyjna, Wrocław, PL.
(540)



Kolor znaku: czerwony, biały, czarny
(531) 5.1.3, 26.1.1, 26.1.15, 26.11.1, 27.5.1, 29.1.13
(510), (511) **36** usługi finansowe, wykonywanie analiz finansowych, doradztwo w sprawach finansowych, zbieranie informacji finansowych, pośrednictwo pieniężne, **45** prowadzenie agencji detektywistycznych i ochrony nocnej, doradztwo i poradnictwo zawodowe w zakresie bezpieczeństwa i ochrony mienia i osób, usługi w zakresie eskorty-ochrony osobistej, usługi w zakresie konwojowania osób, monitoring systemów bezpieczeństwa i antywłamaniowych.

(111) **243289** (220) 2010 09 09 (210) 375167
(151) 2011 11 18 (441) 2010 12 20
(732) „IMPEL” Spółka Akcyjna, Wrocław, PL.
(540)



Kolor znaku: czerwony, biały, czarny
(531) 5.1.3, 26.1.1, 26.1.15, 26.11.1, 27.5.1, 29.1.13

(510), (511) **36** działalność związana z obsługą rynku nieruchomości, kupno i sprzedaż nieruchomości na własny rachunek, wynajem i zarządzanie nieruchomościami własnymi lub dzierżawionymi, działalność związana z obsługą rynku nieruchomości wykonywana na zlecenie, pośrednictwo w obrocie nieruchomościami, zarządzanie nieruchomościami wykonywane na zlecenie, **37** usługi porządkowo-czystościowe; usługi w zakresie sprzątania; czyszczenie budynków na zewnątrz; czyszczenie budynków od wewnątrz; czyszczenie i mycie okien; działalność pomocnicza związana z utrzymaniem porządku w budynkach, **44** działalność usługowa związana z zagospodarowaniem terenów zieleni, ogrodów i sadów, projektowanie terenów zieleni, ogrodów i sadów; ogrodnictwo, ogrodnictwo krajobrazowe.

(111) **243290** (220) 2010 09 13 (210) 375338
(151) 2011 11 28 (441) 2010 12 20
(732) DCF Capital Spółka Akcyjna, Warszawa, PL.
(540)



(531) 1.15.11, 7.1.6, 7.1.8, 26.4.2, 27.5.1
(510), (511) **36** doradztwo finansowe; wycena finansowa; usługi finansowe; informacje finansowe; inwestycje kapitałowe; usługi kredytowania; usługi badania zdolności kredytowej; usługi factoringu; operacje finansowe; operacje walutowe; usługi powiernicze; analizy finansowe; transakcje finansowe; tworzenie kapitałów; maklerstwo giełdowe; notowania giełdowe; pośrednictwo giełdowe; emisja czeków; udzielanie gwarancji; pośrednictwo ubezpieczeniowe; działalność ubezpieczeniowa; doradztwo w sprawach ubezpieczeniowych; wycena nieruchomości; pośrednictwo w sprawach majątku nieruchomego; administrowanie nieruchomościami; usługi agencji nieruchomości; usługi agencji pośrednictwa w handlu nieruchomościami; usługi dzierżawy nieruchomości; usługi zarządzania majątkiem nieruchomości; usługi w zakresie doradztwa, organizacji i zarządzania, finansowania przedsięwzięć inwestycyjnych polegających na budowie i/lub przygotowaniu obiektów mieszkalnych i niemieskalnych przeznaczonych do sprzedaży, wynajmowania, użyczenia, **37** usługi budowlane, w tym usługi związane z pracami wykonawczymi obiektów budowlanych; nadzór budowlany; usługi developerskie w zakresie budownictwa; usługi remontowe; naprawy obiektów; restauracja budynków; konserwacja obiektów budowlano-mieszkaniowych; budowanie lokali mieszkalnych i osiedli mieszkaniowych wraz z infrastrukturą informacyjną budowlaną.

(111) **243291** (220) 2010 09 17 (210) 375476
(151) 2011 11 18 (441) 2010 12 20
(732) Zielona Sałata Bar Arkadiusz Sosnowski, Poznań, PL.
(540)



Kolor znaku: czarny, zielony, biały
(531) 24.17.25, 26.4.2, 26.4.18, 26.11.1, 27.5.1, 29.1.13
(510), (511) **29** wyroby garmażeryjne mięsne i rybne; potrawy na bazie jaj; sałatki warzywne, **35** usługi w zakresie pomocy technicznej

w zakładaniu barów, restauracji, kawiarni, placówek gastronomicznych w ramach franszyzy, **41** usługi związane z planowaniem i organizowaniem przyjęć, imprez kulturalno-rozrywkowych, **43** usługi gastronomiczne, prowadzenie restauracji, restauracji samoobsługowych, kawiarni, kafeterii, barów, snack-barów, usługi cateringowe, usługi z zakresu przygotowania dań na zamówienie i dostarczania do domu.

(111) **243292** (220) 2010 09 22 (210) 375643
(151) 2011 11 09 (441) 2011 01 03
(732) Chongqing Senci Import and Export Trading Co., Ltd., Chongqing, CN.
(540)



Kolor znaku: czarny, szary

(531) 27.5.1, 29.1.12
(510), (511) **07** silniki wysokoprężne inne niż do pojazdów lądowych; silniki benzynowe inne niż do pojazdów lądowych; alternatory (generatory prądu przemiennego); generatory elektryczności; generatory prądu; dynamo; prądnice prądu stałego; maszyny rolnicze; kosiarzki ogrodowe (maszyny); pompy (maszyny); pralki; pralki automatyczne; maszyny i urządzenia do czyszczenia elektryczne; urządzenia do czyszczenia pod wysokim ciśnieniem; tłumiki wydechu do silników; kultywatory (maszyny); maszyny drenarskie; pompy odśrodkowe.

(111) **243293** (220) 2010 09 23 (210) 375688
(151) 2011 11 18 (441) 2011 01 03
(732) Robert Mielczarek, Marki, PL.
(540)



(531) 27.5.1
(510), (511) **18** dyplomatki, aktówki kufry, torby, torebki, torby na zakupy, torby plażowe, torby podróżne, torby szkolne, teczki, tornistry, etui na klucze, kasetki ze skóry, parasole, parasolki, pasy i paski skórzane, plecaki, portfele, portmonetki, sakiewki, sakwy, skóry zwierzęce, imitacje skóry, walizki, walizy, nosidełka dla dzieci, futra, skórzane pudła na kapelusze, łańcuszki do portfeli nie z metali szlachetnych, siatki na zakupy, pokrowce podróżne na ubrania, **25** odzież, odzież ze skóry i z imitacji skóry, obuwie, nakrycia głowy, bielizna, kurtki, bluzy, szale, szaliki, apaszki, chusty, krawaty, podkoszulki, T-shirty, koszule, bluzki, pulowery, suknie, sukienki, rękawiczki, wkładki do butów antypoślizgowe, bezrękawniki, biustonosze, staniki, majtki, buty, półbuty, obcasy do butów, paski do butów, podeszwy do butów, pantofle, drewniaki, klapki, sandały, etole, getry, kamizelki, kapelusze, czapki, odzież sportowa, stroje i kostiumy do opalania i pływania, kurtki wełniane lub futrzane z kapturem, legginsy, marynarki, spodnie, nauszники, pałta, peleryny, piżamy, pończochy, skarpetki, podwiązki, rajstopy, rajtuzy, woalki, żakiety, kostiumy, garnitury, marynarki, muchy, krawaty, **35** doradztwo podatkowe, usługi księgowości i rachunkowości, doradztwo i pomoc specjalistyczna z zakresu księgowości i rachunkowości, doradztwo i pomoc w zakresie organizowania, zarządzania i prowadzenia działalności gospodarczej, analiza kosztów, przygotowywanie zeznań podatkowych, pozyskiwanie informacji o działalności gospodarczej, prognozy ekonomiczne, weryfikacja rachunków, wycena działalności gospodarczej, badanie opinii publicznej, zarządzanie zbiorami informatycznymi, zarządzanie działalnością gospodarczą handlową, organizowanie wystaw w celach handlowych i reklamowych, pokazy towarów w celach handlowych i reklamowych, promocja sprzedaży, publikowanie tekstów reklamowych, rozpowszechnianie materiałów reklamowych, wynajmowanie miejsc na umieszczanie ogłoszeń lub reklam, uaktualnianie materiałów reklamowych, sprzedaż hurtowa i detaliczna towarów wyszczególnionych z branży galanterijnej

i odzieżowej, sprzedaż za pośrednictwem Internetu towarów z branży galanterijnej i odzieżowej.

(111) **243294** (220) 2010 09 24 (210) 375730
(151) 2011 12 29 (441) 2011 01 03
(732) Centrum Podróży Spółka Akcyjna, Warszawa, PL.
(540)



Kolor znaku: czerwony, żółty, granatowy

(531) 1.3.2, 26.4.1, 26.4.13, 27.5.1, 29.1.13
(510), (511) **39** usługi pośrednictwa w zakresie sprzedaży wycieczek i podróży.

(111) **243295** (220) 2010 09 24 (210) 375741
(151) 2011 12 29 (441) 2011 01 03
(732) Farmacja Polska Apteki Główne Spółka z ograniczoną odpowiedzialnością, Warszawa, PL.
(540)



Kolor znaku: czerwony, niebieski, biały

(531) 3.11.1, 3.11.2, 24.13.25, 26.4.2, 27.5.1, 29.1.13
(510), (511) **03** kosmetyki, środki myjące, mydła, kosmetyki, artykuły perfumeryjne, pasta do zębów, chusteczki kosmetyczne nasączone płynami kosmetycznymi, **05** leki dla celów medycznych, leki weterynaryjne, leki i materiały dentystyczne, zioła do celów leczniczych i medycznych, materiały opatrunkowe, materiały i środki sanitarne i higieniczne, materiały do celów medycznych, **10** sprzęt medyczny, sprzęt farmaceutyczny, urządzenia rehabilitacyjne, narzędzia i przyrządy medyczne, **35** prowadzenie apteki i sprzedaż następujących towarów: kosmetyki, kremy kosmetyczne, kremy wybielające do skóry, maści do celów kosmetycznych, mydła, szampony, pasty, proszki, płyny do zębów, preparaty kosmetyczne do pielęgnacji skóry, produkty perfumeryjne, perfumy, ekstrakty do produkcji perfum, olejki aromatyczną barwniki dla celów kosmetycznych, preparaty do golenia, preparaty kosmetyczne do opalania, wody: kolońska, lawendowa, toaletowa, zapachowa, utleniona do celów kosmetycznych, preparaty do czyszczenia protez zębowych, dezodoranty do użytku osobistego, sole do kąpiei, maseczki kosmetyczne, płyny do pielęgnacji włosów, farby do włosów, produkty toaletowe, preparaty kosmetyczne do odchudzania, preparaty do depilacji, depilatory, preparaty ściągające do celów kosmetycznych, leki dla ludzi, szczepionki, środki anestetyczne, surowice, preparaty farmaceutyczne, preparaty do sterylizacji, zioła lecznicze, żywność lecznicza dla celów dietetycznych, chemiczne środki antykonceptyjne, bakteriobójcze, czyszczące, dezynfekujące do celów higienicznych, nasenne, oszołamiające, przeciwgorączkowe, przeczyszczające, tamujące krew, woda utleniona dla celów medycznych, preparaty krwiopochodne i krwiozastępcze, płyny infuzyjne, kąpiele lecznicze, preparaty chemiczne dla celów medycznych, farmaceutycznych, preparaty przeciw pasożytom, maści lecznicze do celów farmaceutycznych, żywność dietetyczna dla celów leczniczych, witaminy i preparaty witaminowe, wyroby cukiernicze do celów medycznych, preparaty diagnostyczne do celów medycznych, chemiczne preparaty do diagnozy ciąży, preparaty medyczne do odchudzania, medyczne środki przeciw poceniu się stóp, preparaty do usuwania grzybic, preparaty przeciw odmrożeniom, preparaty zapobiegające hemoroidom, leki do celów stomatologicznych, leki do celów weterynaryjnych, apteczki pierwszej pomocy, materiały opatrunkowe, taśmy przyklepne do celów medycznych, tkaniny chirurgiczne, artykuły higieniczne, higieniczne bandaże, majtki, opaski, pieluchy, podpaski, wata, kompresy, plastry do celów leczniczych, przyklepce, bandaże podtrzymujące, usztywniacze, ortopedyczne, elastyczne, cewniki, dreny, sączki, aparatura i instrumenty chirurgiczne, klamry chirurgiczne, lancety, szczytki, pincety, nici chirurgiczne, igły i materiały do zszywania do celów medycznych, nożyce chirurgiczne, rękawice do celów medycznych, stetoskopy, spirometry, kroplomierze do celów medycznych, torby na

instrumenty chirurgiczne i lekarstwa, gorsety do celów leczniczych, aparaty do masażu, strzykawki do celów medycznych, termometry do celów medycznych, inhalatory, inkubatory dla noworodków, termofory, irygatory, artykuły ortopedyczne, przyrządy do przemieszczania inwalidów, prezerwatywy, aparaty do pomiaru ciśnienia tętniczego krwi, kule inwalidzkie, sprzedaż wydawnictw w postaci: gazet, biuletynów, informatorów, broszur, książek, dystrybucja materiałów reklamowych o lekach i farmaceutykach w postaci: próbek, druków, prospektów, broszur, informatorów, prowadzenie sprzedaży zgromadzonych towarów na podstawie zamówień przez Internet, telefon, pocztę, **41** opracowywanie tekstów na zlecenie osób trzecich do biuletynów, informatorów, broszur prospektów, organizowanie i prowadzenie konferencji, organizowanie i prowadzenie kongresów, organizowanie i prowadzenie seminariów, organizowanie i prowadzenie sympozjów, organizowanie i prowadzenie zjazdów, publikowanie książek, publikowanie tekstów [innych niż teksty reklamowe], organizowanie konkursów [edukacyjnych lub rozrywkowych], publikacja elektroniczna on-line książek i periodyków, **44** usługi w zakresie wykonywania leków recepturowych, usługi w zakresie prowadzenia aptek i sieci aptek, porady w zakresie farmakologii.

(111) **243296** (220) 2010 09 24 (210) 375742
 (151) 2011 12 29 (441) 2011 01 03
 (732) PEKAZET TRANS Krystian Kuszner, Gdynia, PL.
 (540)



Kolor znaku: czarny, pomarańczowy, szary, niebieski
 (531) 3.2.13, 26.13.25, 27.5.1, 29.1.14
 (510), (511) **35** doradztwo w zakresie prowadzenia działalności gospodarczej, prowadzenie sklepu z akcesoriami do samochodów, sprzedaż hurtowa i detaliczna oraz sprzedaż przez Internet części i akcesoriów do pojazdów, **37** obsługa, naprawa i konserwacja pojazdów, **39** dostarczanie towarów, przeładowywanie, składowanie, magazynowanie i przechowywanie towarów, przewożenie ładunków, transport drogowy, wypożyczanie samochodów.

(111) **243297** (220) 2010 10 04 (210) 376067
 (151) 2011 12 07 (441) 2011 01 17
 (732) Krzysztof Białek, Łódź, PL.
 (540)



Kolor znaku: czerwony, czarny, biały
 (531) 26.1.1, 26.1.3, 26.1.18, 27.5.1, 29.1.13
 (510), (511) **41** usługi w zakresie organizowania klubów motocyklowych.

(111) **243298** (220) 2010 10 04 (210) 376072
 (151) 2011 11 28 (441) 2011 01 17
 (732) ING BANK ŚLĄSKI SPÓŁKA AKCYJNA, Katowice, PL.
 (540) konto z lwem komfort

(510), (511) **36** analizy finansowe, usługi banku z dostępem bezpośrednim przez Internet, informacje bankowe, operacje bankowe, emisja kart kredytowych, faktoring, informacje finansowe, doradztwo finansowe, usługi finansowe, operacje finansowe, obsługa kart debetowych i kart kredytowych, zakładanie kart kredytowych przez Internet, lokaty kapitału, transfer elektroniczny kapitału, inwestycje kapitałowe, kredyty ratalne, operacje walutowe, pożyczki, pożyczki pod zastaw, transakcje finansowe.

(111) **243299** (220) 2010 10 08 (210) 376254
 (151) 2011 12 29 (441) 2011 01 17
 (732) Związek Szkółkarzy Polskich, Warszawa, PL.
 (540)



Kolor znaku: zielony, biały
 (531) 2.1.25, 5.3.11, 5.3.20, 6.7.4, 6.7.5, 6.7.25, 7.1.8, 26.2.1, 26.2.7, 26.2.8, 27.5.1, 29.1.13

(510), (511) **35** pomoc w prowadzeniu działalności gospodarczej w zakresie produkcji szkółkarskiej, usługi reklamowe oraz organizowanie wystaw w zakresie materiału szkółkarskiego w celach handlowych lub reklamowych, **41** usługi edukacyjne, organizowanie szkoleń, seminariów i konferencji dla plantatorów materiału szkółkarskiego.

(111) **243300** (220) 2010 10 15 (210) 376530
 (151) 2011 12 29 (441) 2011 01 17
 (732) Jolanta Brzozowska, Warszawa, PL.
 (540)



Kolor znaku: różowy
 (531) 27.5.1, 29.1.1
 (510), (511) **35** usługi sprzedaży w hurcie, w sklepach detalicznych, przez Internet wyrobów jubilerskich, biżuterii, zegarków, kamieni szlachetnych, wyrobów ze złota, srebra i platyny, **37** konserwacja i naprawy biżuterii i wyrobów z metali szlachetnych; konserwacja i naprawy zegarmistrzowskie, **42** projektowanie biżuterii, wyrobów z metali szlachetnych, wzornictwo przemysłowe.

(111) **243301** (220) 2010 10 15 (210) 376531
 (151) 2011 12 29 (441) 2011 01 17
 (732) Jolanta Brzozowska, Warszawa, PL.
 (540) KELLY MELU

(510), (511) **35** usługi sprzedaży w hurcie, w sklepach detalicznych, przez Internet wyrobów jubilerskich, biżuterii, zegarków, kamieni szlachetnych, wyrobów ze złota, srebra i platyny, **37** konserwacja i naprawy biżuterii i wyrobów z metali szlachetnych; konserwacja i naprawy zegarmistrzowskie, **42** projektowanie biżuterii, wyrobów z metali szlachetnych, wzornictwo przemysłowe.

(111) **243302** (220) 2010 10 15 (210) 376542
 (151) 2011 12 29 (441) 2011 01 17
 (732) Organic Farma Zdrowia Spółka Akcyjna, Warszawa, PL.

(540)



Kolor znaku: zielony, brązowy, czarny

(531) 5.1.3, 5.1.5, 26.1.1, 27.5.1, 29.1.13

(510), (511) **35** prowadzenie sklepu internetowego, hurtowni i sklepu detalicznego ze sprzedażą zdrowej żywności, produktów spożywczych rolnictwa ekologicznego i smakowych spożywczych produktów regionalnych, kosmetycznych, leczniczych, napojów, napojów alkoholowych, artykułów do utrzymywania czystości.

(111) **243303** (220) 2010 10 15 (210) 376543

(151) 2011 12 29 (441) 2011 01 17

(732) CTO Spółka z ograniczoną odpowiedzialnością, Łódź, PL.

(540) Digi4Wall

(510), (511) **16** materiały drukowane, **19** okładziny niemetalowe dla budownictwa, **27** tapety, obicia ścienne - z materiałów innych niż tekstylne.

(111) **243304** (220) 2010 10 18 (210) 376644

(151) 2011 12 01 (441) 2011 01 31

(732) Buszrem Spółka Akcyjna, Piotrków Trybunalski, PL.

(540)



Kolor znaku: czarny, zielony, szary, biały

(531) 5.3.11, 5.3.13, 26.1.4, 27.1.6, 27.5.1, 29.1.14

(510), (511) **19** ceramika budowlana, cegły, pustaki, dachówka ceramiczna; kostka brukowa, płyty chodnikowe, płyty ażurowe ceramiczne, krawężniki uliczne, obrzeża chodnikowe; kamień naturalny, kamień sztuczny, kostka kamienna, płyty kamienne, wyroby kamieniarskie, terakota, tłuźceń, mozaiki; materiały do budowy i pokrywania nawierzchni drogowych, asfalt, smoła, bitum, lepiszczka do naprawy dróg; materiały do drenażu niemetalowe, piasek; kostki oświetlające; materiały do znakowania dróg; znaki drogowe niemetalowe; beton, masa betonowa prefabrykowana, wyroby z betonu, gipsu i cementu; konstrukcje budowlane z drewna, betonu lub żelbetonu; prefabrykaty budowlane z betonu, prefabrykaty budowlane z żelbetonu; materiały budowlane niemetalowe; rury sztywne niemetalowe stosowane w budownictwie, **37** usługi budowlane, naprawy, usługi instalacyjne; usługi montażowe; usługi w zakresie nadzoru budowlanego; usługi developerskie; budowa, naprawa i remonty: nawierzchni drogowych, dróg, mostów, autostrad, chodników; układanie nawierzchni, roboty asfaltowe i brukarskie; roboty ziemne, roboty przygotowawcze i niwelacja terenu, wykonywanie warstw odsączających i podbudów; usługi w zakresie znakowania pionowego i poziomego dróg i ulic; budowa rurociągów, budowa linii telekomunikacyjnych i elektroenergetycznych, wykonywanie instalacji elektrycznych, wodno-kanalizacyjnych, ciepłych, gazowych; wynajem i dzierżawa maszyn, urządzeń i sprzętu budowlanego, **44** usługi związane z zagospodarowaniem terenów zieleni, projektowanie ogrodów, ogrodnictwo krajobrazowe; usługi związane z rolnictwem, ogrodnictwem i leśnictwem.

(111) **243305** (220) 2010 10 20 (210) 376732

(151) 2011 12 02 (441) 2011 01 31

(732) ISKO Spółka z ograniczoną odpowiedzialnością Grupa SBS, Jastrzębie Zdrój, PL.

(540)



Kolor znaku: żółty, czerwony, niebieski, czarny, biały

(531) 14.1.1, 27.5.1, 29.1.15

(510), (511) **35** doradztwo fachowe handlowe, doradztwo w zakresie organizowania i kierowania działalnością gospodarczą, doradztwo w zakresie prowadzenia działalności gospodarczej, doradztwo w zakresie zarządzania kadrowego, doradztwo przy organizowaniu działalności gospodarczej, prowadzenie punktów sprzedaży detalicznej i hurtowej następujących towarów: preparaty do lutowania, preparaty chemiczne ułatwiające stapianie metali, topniki do spawania i lutowania, topniki do spawania acetylenowego, środki antykorozyjne, druty ze stopów metali, hakimetalowe, kabiny kąpielowe, kolumna metalowe do rur, luty ze srebra, pręty metalowe do lutowania i spawania, przewody metalowe, przewody metalowe rozgałęźne do kanalizacji, przewody metalowe centralnego ogrzewania, przewody metalowe do instalacji wentylacyjnej i klimatyzacyjnej, przewody metalowe wodociągowe, przewody metalowe rurowe, rury stalowe, trzony kominów metalowych, zaciski metalowe zawory wodociągowe, zaciski do rur z tworzyw sztucznych, zawory, zawory zasuwowe, zawory do rur drenażowych, do rur i kabli, zawory, złączki rur, giętaraki, kolby do lutowania, lutownice gazowe, narzędzia ręczne sterowane mechanicznie, pompy, pompy do instalacji grzewczych, regulatory zasilania wodą, gwintownice, narzędzia do frezowania, narzędzia ręczne, palniki do spawania i lutowania, przecinaki, przecinarki do rur, przyrządy do cięcia rur, urządzenia do spawania nieelektrycznego, elektrody do spawania, lutownice elektryczne, przyrządy kontrolne do bojlerów, termometry nie do celów medycznych, termostaty, urządzenia elektryczne do spawania, wskaźniki ciśnienia, wskaźniki temperatury, urządzenia do ogrzewania, wytwarzania pary, gotowania, chłodzenia, suszenia, wentylacji, zasilania wodą i do celów sanitarnych, w tym zwłaszcza: aparaty dowentylacji i klimatyzacji, aparaty i urządzenia do uzdatniania wody, armatura regulacyjna i bezpieczeństwa do urządzeń gazowych, armatura regulacyjna i bezpieczeństwa do przewodów gazowych, armatura do regulacji urządzeń wodnych i gazowych oraz przewodów wodnych i gazowych, armatura regulacyjna i zabezpieczająca do urządzeń do uzdatniania wody, bojlera, bojlera grzewczego, bojlera gazowego, filtry do instalacji domowych i przemysłowych, filtry do wody pitnej, grzałki do wody, grzejniki, instalacje do ogrzewania, instalacje wodne do ogrzewania, instalacje przewodów wodociągowych, instalacje i aparatura sanitarna, instalacje do zaopatrywania w wodę, kabiny natryskowe, kanały kominowe do kotłów grzewczych, krany, lampy lutownicze, miski klozetowe, palniki, palniki acetylenowe, palniki gazowe, palniki olejowe, podgrzewacze wody, przewody do instalacji sanitarnych, toalety, urządzenia do oczyszczania gazu, urządzenia klimatyzacyjne, urządzenia do oczyszczania ścieków, urządzenia do ogrzewania na paliwa stałe, płynne lub gazowe, urządzenia elektryczne do ogrzewania, urządzenia do zasilania kotłów grzewczych, umywalki, wanny łazienkowe, zasobniki ciepła, zawory kurkowe do kanalizacji, zawory mieszalnikowe do przewodów wodociągowych, zawory powietrzne do parowej instalacji grzewczej, zawory regulujące poziom zbiorników, zbiorniki ciśnieniowe wody, zbiorniki do płuczek ustępowych, materiały budowlane niemetalowe, w tym zwłaszcza: kabiny kąpielowe niemetalowe, przewody wodociągowe, rury drenażowe, rury spustowe, kotły, przybory toaletowe.

(111) **243306** (220) 2010 10 21 (210) 376803

(151) 2011 12 07 (441) 2011 01 31

(732) CASANOVA MOLLER, HUGO, Talca, CL.
 (540) HUGO CASANOVA
 (510), (511) **33** wina.

(111) **243307** (220) 2010 10 22 (210) 376809
 (151) 2011 12 07 (441) 2011 01 31
 (732) TARCZYŃSKI MARKETING SPÓŁKA Z OGRANICZONĄ
 ODPOWIEDZIALNOŚCIĄ, Ujeździec Wielki, PL.
 (540)

Kolor znaku: jasnożółty, czarny, pomarańczowy, biały
 (531) 27.5.1, 29.1.13
 (510), (511) **29** wędliny, kielbasy, szynki, wędzonki, wyroby drobiowe, mięso i wędliny kulinarne, wyroby mięsne.

(111) **243308** (220) 2010 10 22 (210) 376810
 (151) 2011 12 07 (441) 2011 01 31
 (732) TARCZYŃSKI MARKETING SPÓŁKA Z OGRANICZONĄ
 ODPOWIEDZIALNOŚCIĄ, Ujeździec Wielki, PL.
 (540)

Kolor znaku: jasnożółty, ciemnobrązowy, pomarańczowy, biały
 (531) 27.5.1, 29.1.14
 (510), (511) **29** wędliny, kielbasy, szynki, wędzonki, wyroby drobiowe, mięso i wędliny kulinarne, wyroby mięsne.

(111) **243309** (220) 2010 10 22 (210) 376811
 (151) 2011 12 07 (441) 2011 01 31
 (732) TARCZYŃSKI MARKETING SPÓŁKA Z OGRANICZONĄ
 ODPOWIEDZIALNOŚCIĄ, Ujeździec Wielki, PL.
 (540)

Kolor znaku: ciemnobrązowy, biały
 (531) 27.5.1, 29.1.12
 (510), (511) **29** wędliny, kabanosy.

(111) **243310** (220) 2010 10 22 (210) 376845
 (151) 2011 12 29 (441) 2011 01 31
 (732) SPIN Jarosław Niklewski, Warszawa, PL.
 (540)

Kolor znaku: beżowy, brązowy, czarny
 (531) 3.7.8, 26.3.1, 26.11.2, 26.11.8, 27.5.1, 29.1.13
 (510), (511) **09** komputery, **15** instrumenty muzyczne, **25** odzież.

(111) **243311** (220) 2008 04 14 (210) 339611
 (151) 2011 12 30 (441) 2008 07 21
 (732) Kronoplus Technical AG, Niederteufen, CH.

(540) DUROLEUM
 (510), (511) **17** izolowane pokrycia podłogowe, **19** niemetalowe materiały budowlane, podłogi niemetalowe, panele laminowane do pokrywania podłóg, płyty wiórowe powlekane i niepowlekane, płyty wiórowe fornirowane, płyty stolarskie fornirowane, laminaty płaskie, płyty podłogowe, profile drewniane powlekane i niepowlekane, uszczelniacze podłogowe, laminaty drewniane wytwarzane pod wysokim ciśnieniem do pokrywania podłóg, materiały budowlane niemetalowe, niemetalowe panele, listwy, budowlane pręty i płyty wykorzystywane w budownictwie, produkty z drewna, produkty drewniane wykorzystywane w budownictwie, mianowicie produkty z tarcicy oraz klejone płyty pilśniowe twarde, płyty wiórowe i pilśniowe; parkiety podłogowe i płyty parkietowe, płyty do układania podłóg; surowe i skręcane płyty melaminowe (OSB), płyty pilśniowe średniej gęstości (MDF), płyty pilśniowe wysokiej gęstości (HDF), niemetalowe pokrycia dachowe, niemetalowe dachówki i płyty; tektura wykorzystywana w budownictwie; panele drewniane, podłogowe płyty parkietowe, podłogi parkietowe, pokrycia podłogowe laminowane, **27** wykładziny podłogowe z drewna, korka, gumy wulkanizowanej, drewnianych i nie drewnianych płyt pilśniowych; dywany, maty.

(111) **243312** (220) 2009 11 12 (210) 362811
 (151) 2011 12 30 (441) 2010 02 15
 (732) Novartis AG, Bazylea, CH.
 (540)



(531) 26.3.1, 26.3.18, 27.5.1
 (510), (511) **05** preparaty farmaceutyczne.

(111) **243313** (220) 2009 11 18 (210) 363014
 (151) 2011 12 30 (441) 2010 03 01
 (732) NOMI Spółka Akcyjna, Kielce, PL.
 (540) EcoNOMI

(510), (511) **35** zgrupowanie na rzecz osób trzech towarów, w jednym miejscu, pozwalające nabywcy wygodnie je oglądać i kupować w sklepie i hurtowni, w tym takich produktów jak: preparaty chemiczne dla przemysłu, preparaty do prowadzenia prac badawczych, preparaty stosowane w fotografii jak również w rolnictwie, ogrodnictwie i leśnictwie, nawozy użyźniające glebę, kleje dla celów przemysłowych, farby, lakiery, preparaty zabezpieczające przed rdzą i korozją, preparaty do konserwacji drewna, zaprawy farbiarskie, folie metalowe i farby proszkowe dla malarzy i dekoratorów, preparaty i środki do czyszczenia, polerowania, szorowania i ścierania, świece do oświetlenia, knoty do świec, preparaty przeciw pasożytnicze, środki przeciw robactwu, preparaty grzybobójcze, środki chwastobójcze, metalowe materiały budowlane, przenośne metalowe konstrukcje budowlane, przewody nieelektryczne i druty z metali nieszlachetnych, drobne wyroby żeliwne, pojedyncze wyroby metalowe, rury i rurki metalowe, narzędzia i przyrządy sterowane ręcznie, urządzenia i przyrządy do przewodzenia, przełączania, transformowania, akumulowania, regulowania lub kontrolowania elektryczności, urządzenia do oświetlenia, ogrzewania, wytwarzania pary, gotowania, chłodzenia, suszenia, wentylacji, zaopatrzenia w wodę i do celów sanitarnych, pędzle malarskie, materiały z tworzyw sztucznych do pakowania (nie ujęte w innych klasach), torby z tworzyw sztucznych na śmieci, torebki do pakowania, tworzywa sztuczne w formie wyjściowej stosowane w produkcji, materiały wypełniające, uszczelniające i izolujące, giętkie rury niemetalowe, materiały budowlane niemetalowe, rury sztywne niemetalowe stosowane w budownictwie, meble, lustra, ramy do obrazów, wyroby (nie ujęte w innych klasach) z drewna, korka, trzciny, wikliny, rogu, kości słoniowej, fiszbinu, muszli, bursztynu, macicy perłowej, sepiolitu i imitacji tych wszystkich materiałów lub tworzyw sztucznych, dywany, dywaniki, maty i słomianki, linoleum i inne materiały do pokrywania podłóg, tapety (nie tekstylne).

(111) **243314** (220) 2010 02 11 (210) 366195
 (151) 2011 12 30 (441) 2010 05 24
 (732) TATA GLOBAL BEVERAGES GB LIMITED, Uxbridge, GB.
 (540) VITAX SUPERFRUITS
 (510), (511) **30** herbaty.

(111) **243315** (220) 2010 02 19 (210) 366549
 (151) 2011 12 28 (441) 2010 05 24
 (732) KOLPORTER SPÓŁKA AKCYJNA, Kielce, PL.
 (540)



Kolor znaku: czerwony, biały

(531) 1.15.11, 27.5.1, 29.1.12

(510), (511) **29** chrupki owocowe, chrupki ziemniaczane, **30** czekolada, czekolada (napoje na bazie), batony, ciastka, wyroby cukiernicze, słodczyce (cukierki do ssania), chipsy, napoje kakaowe z mlekiem, napoje czekoladowe z mlekiem, napoje kawowe z mlekiem, napoje na bazie herbaty, napoje na bazie czekolady, napoje na bazie kawy, napoje na bazie kakao, lody spożywcze, herbatniki, biszkopty, krakersy, guma do żucia nie do celów medycznych, **32** napoje bezalkoholowe, gazowane, napoje izotoniczne.

(111) **243316** (220) 2010 04 07 (210) 368839
 (151) 2011 12 30 (441) 2010 07 19
 (732) BADARO INVESTMENTS B.V., Amsterdam, NL.
 (540) Nasilające się objawy alergii? Katar alergiczny? Tabletki Acatar-i katar znika nawet u alergika.
 (510), (511) **05** produkty farmaceutyczne z wyjątkiem preparatów farmaceutycznych stosowanych w okulistyce i produktów do pielęgnacji oczu.

(111) **243317** (220) 2010 05 17 (210) 370411
 (151) 2011 12 30 (441) 2010 08 30
 (732) Frito-Lay Trading Company (Europe) GmbH, Berno, CH.
 (540)



Kolor znaku: czerwony, biały, ciemnozielony, zielony, brązowy, złoty, żółty

(531) 5.7.1, 8.1.25, 25.1.15, 26.1.2, 26.4.2, 27.5.1, 29.1.15

(510), (511) **29** przekąski na bazie orzechów, przygotowane orzechy.

(111) **243318** (220) 2010 05 17 (210) 370412
 (151) 2011 12 30 (441) 2010 08 30
 (732) Frito-Lay Trading Company (Europe) GmbH, Berno, CH.

(540)



Kolor znaku: czerwony, biały, brązowy, złoty, pomarańczowy, złoty

(531) 5.7.1, 8.1.25, 25.1.15, 26.1.2, 26.4.2, 27.5.1, 29.1.15

(510), (511) **29** przekąski na bazie orzechów, przygotowane orzechy.

(111) **243319** (220) 2010 05 17 (210) 370413
 (151) 2011 12 30 (441) 2010 08 30
 (732) Frito-Lay Trading Company (Europe) GmbH, Berno, CH.
 (540)



Kolor znaku: czerwony, biały, brązowy, złoty, pomarańczowy, złoty, zielony, fioletowy

(531) 5.7.1, 5.9.6, 5.9.15, 8.1.25, 25.1.15, 26.1.2, 26.4.2, 27.5.1, 29.1.15

(510), (511) **29** przekąski na bazie orzechów, przygotowane orzechy.

(111) **243320** (220) 2010 05 17 (210) 370430
 (151) 2011 12 30 (441) 2010 08 30
 (732) KRAFT FOODS GLOBAL BRANDS LLC, Northfield, US.
 (540)



(531) 8.1.9, 25.7.1, 26.1.1, 26.1.2, 27.5.1

(510), (511) **30** ciastka, herbatniki, krakersy, biszkopty.

(111) **243321** (220) 2010 02 19 (210) 371067
 (151) 2011 12 28 (441) 2010 10 11

(732) KOLPORTER SPÓŁKA AKCYJNA, Kielce, PL.
(540)



Kolor znaku: czerwony, biały, fioletowy, żółty, zielony, niebieski
(531) 1.15.11, 27.5.1, 29.1.15

(510), (511) **29** chrupki owocowe, chrupki ziemniaczane, **30** czekolada, czekolada (napoje na bazie), batony, ciastka, wyroby cukiernicze, słodczyce (cukierki do ssania), chipsy, napoje kakaowe z mlekiem, napoje czekoladowe z mlekiem, napoje kawowe z mlekiem, napoje na bazie herbaty, napoje na bazie czekolady, napoje na bazie kawy, napoje na bazie kakao, lody spożywcze, herbatniki, biszkopty, krakersy, guma do żucia nie do celów medycznych, **32** napoje bezalkoholowe, gazowane, napoje izotoniczne.

(111) **243322** (220) 2010 06 22 (210) 371812
(151) 2011 12 28 (441) 2010 09 27
(732) „ERDA” Kamil Opalski, Warszawa, PL.
(540)



Kolor znaku: biały, oliwkowy
(531) 27.5.1, 29.1.12

(510), (511) **35** konsulting w zakresie zarządzania zasobami ludzkimi, **36** wynajem, wycena i pośrednictwo w zakresie obrotu nieruchomości, **39** konsultacje i wykonywanie transportu morskiego i śródlądowego, **41** usługi edytorskie dotyczące książek, testów psychologicznych, broszur, szkolenia w zakresie psychologii, szkolenia w zakresie BHP i doradztwa personalnego, szkolenia w zakresie zarządzania zasobami ludzkimi, **44** konsulting w zakresie psychologii, **45** konsulting w zakresie psychologii.

(111) **243323** (220) 2010 07 09 (210) 372632
(151) 2011 12 28 (441) 2010 10 11
(732) Przedsiębiorstwo Produkcyjno-Handlowo-Usługowe Master Corp Krzysztof Sawiński, Lubin, PL.
(540)



Kolor znaku: niebieski, biały

(531) 1.15.15, 26.1.2, 26.1.4, 27.5.1, 29.1.12

(510), (511) **43** usługi gastronomiczne, usługi świadczone przez restauracje, przygotowywanie dań na wynos, przygotowywanie posiłków na zamówienie, usługi barów szybkiej obsługi serwujących produkty mleczne na bazie jogurtów, śmietany, owoców i ziaren w postaci przekąsek, sorbetów, napojów, lodów.

(111) **243324** (220) 2010 07 09 (210) 372635
(151) 2011 12 30 (441) 2010 10 11
(732) RUCH Spółka Akcyjna, Warszawa, PL.
(540) iRUCH

(510), (511) **35** usługi w zakresie prowadzenia sklepu lub hurtowni, w zakresie sprzedaży druków, książek, czasopism, gazet, periodyków, prospektów, folderów, kalendarzy, katalogów, albumów, fotografii, biletów na wydarzenia i imprezy sportowe, kulturalne i edukacyjne, materiałów do nauczania, magnetycznych, cyfrowych lub analogowych nośników do zapisu i odtwarzania dźwięków lub obrazów; taśmy video, taśm magnetycznych, dysków magnetycznych, płyt DVD, płyt MD, dyskietek, dysków optycznych, płyt kompaktowych, dysków CD-ROM, dysków video, kart pamięci, przenośnych kart pamięci z portem USB, czystych lub z wcześniej nagranych muzyką, dźwiękiem lub obrazami (także animowanymi), publikacji w formie elektronicznej, dostarczanych za pomocą dysków CD-ROM, baz danych oraz w Internecie, odzieży, obuwia, nakryć głowy, artykułów sportowych i gimnastycznych, naczyń, w tym kubków, piór, długopisów i innych przyrządów do pisania, breloków, smyczy reklamowych, artykułów spożywczych, napojów alkoholowych i bezalkoholowych, piwa, kawy, herbaty, soków, artykułów kuchennych i gospodarstwa domowego oraz pojemników (wykonanych nie z metali szlachetnych ani nie pokrywanych nimi), wyrobów szklanych, porcelanowych i ceramicznych, kubków, naczyń, sztuków, młynków domowych elektrycznych, młynków do użytku domowego ręcznych i innych niż ręczne; wymienione usługi świadczone również za pomocą Internetu i bezprzewodowych sieci komunikacji elektronicznej, **38** usługi telekomunikacyjne; usługi w zakresie komunikacji za pośrednictwem terminali komputerowych, baz danych i sieci telekomunikacyjnych na bazie Internetu bądź bezprzewodowych sieci komunikacji elektronicznej; usługi w zakresie zapewniania dostępu do usług zamawiania, robienia zakupów za pomocą komputera i/lub za pośrednictwem interaktywnych technologii komunikacyjnych; usługi w zakresie przesyłania informacji, włącznie ze stronami www przez sieci transmisji danych środkami telekomunikacyjnymi, programów komputerowych i innych danych; usługi poczty elektronicznej; usługi przydzielania dostępu do baz danych, **39** usługi w zakresie dystrybucji i kolportażu prasy, książek, periodyków, audiobooków, e-booków, włącznie z wykorzystaniem Internetu i bezprzewodowych sieci komunikacji elektronicznej; usługi w zakresie dystrybucji kalendarzy, katalogów, albumów, fotografii, biletów na wydarzenia i imprezy sportowe, kulturalne i edukacyjne, materiałów do nauczania, magnetycznych, cyfrowych lub analogowych nośników do zapisu i odtwarzania dźwięków lub obrazów; taśmy video, taśm magnetycznych, dysków magnetycznych, płyt DVD, płyt MD, dyskietek, dysków optycznych, płyt kompaktowych, dysków CD-ROM, dysków video, kart pamięci, przenośnych kart pamięci z portem USB, czystych lub z wcześniej nagranych muzyką, dźwiękiem lub obrazami (także animowanymi), publikacji w formie elektronicznej, dostarczanych za pomocą dysków CD-ROM, baz danych oraz w Internecie, odzieży, obuwia, nakryć głowy, artykułów sportowych i gimnastycznych, naczyń, w tym kubków, piór, długopisów i innych przyrządów do pisania, breloków, smyczy reklamowych, artykułów spożywczych, napojów alkoholowych i bezalkoholowych, piwa, kawy, herbaty, soków, artykułów kuchennych i gospodarstwa domowego oraz pojemników (wykonanych nie z metali szlachetnych ani nie pokrywanych nimi), wyrobów szklanych, porcelanowych i ceramicznych, kubków, naczyń, sztuków, młynków domowych elektrycznych, młynków do użytku domowego ręcznych i innych niż ręczne, **41** usługi udostępniania publikacji elektronicznych on-line, **42** usługi udostępniania baz danych.

(111) **243325** (220) 2010 07 22 (210) 373180
(151) 2011 12 30 (441) 2010 10 25
(732) Van Nelle Tabak Nederland BV, Joure, NL.
(540) ROUTE 66 GREAT CHOICE

(510), (511) **34** tytoń zarówno przetworzony jak i nieprzetworzony; wyroby tytoniowe; substytuty tytoniu nie do celów medycznych lub leczniczych; papierosy; zapalaki i artykuły dla palaczy; bibułki papierosowe; etui na papierosy; gilzy papierosowe; filtry do wyrobów tytoniowych; maszyny do zwijania papierosów; ręczne maszyny do napełniania tytoniem gilz papierosowych.

(111) **243326** (220) 2010 07 22 (210) 373184
(151) 2011 12 30 (441) 2010 10 25
(732) The Procter & Gamble Company, Cincinnati, US.
(540) KIEDY OTWIERASZ SIĘ NA ŚWIAT, ŚWIAT OTWIERA SIĘ NA CIEBIE.

(510), (511) **03** preparaty do pielęgnacji i higieny ust, zębów, gardła, dziąseł i jamy ustnej, preparaty do płukania zapobiegające osadzeniu się kamienia nazębnego i próchnicy, środki do czyszczenia zębów, środki do pielęgnacji zębów, kosmetyczne preparaty do polerowania zębów, kosmetyczne wybielacze do zębów, pasty do zębów, nielecznicze płyny do płukania jamy ustnej, spreje do ust, żele do zębów, żele z fluorem, fluorowe płyny do płukania ust, proszki do czyszczenia, **21** szczoteczki do zębów; elektryczne szczoteczki do zębów; materiały przygotowane do robienia szczoteczek; ultrasonograficzne urządzenia czyszczące do protez dentystycznych; nici dentystyczne, pojemniki na nici dentystyczne, wykałaczki, pojemniki na wykałaczki; nie elektryczne przyrządy i materiały zawarte w klasie 21, wszystkie do celów czyszczących; części i wyposażenie zawarte w klasie 21 do wyżej wymienionych towarów; szczotki, przyrządy trzymające i dozujące zawarte w klasie 21.

(111) **243327** (220) 2010 07 27 (210) 373392
(151) 2011 12 28 (441) 2010 11 08
(732) P.P.U.H. „Proflex” Spółka Cywilna Maciej Frankowski,
Krzysztof Zalewski, Dworzysko, PL.
(540)



Kolor znaku: niebieski, zielony

(531) 26.2.1, 26.2.7, 27.5.1, 29.1.12
(510), (511) **02** farby, **16** czcionki drukarskie, matryce, płyty matrycowe, **40** obróbka papieru, obróbka folii, **42** projektowanie opakowań, usługi związane z projektowaniem graficznym.

(111) **243328** (220) 2010 07 27 (210) 373393
(151) 2011 12 28 (441) 2010 11 08
(732) P.P.U.H. „Proflex” Spółka Cywilna Maciej Frankowski,
Krzysztof Zalewski, Dworzysko, PL.
(540)



Kolor znaku: zielony, niebieski

(531) 26.2.1, 26.2.7, 27.5.1, 29.1.12
(510), (511) **02** farby, **16** czcionki drukarskie, matryce, płyty matrycowe, **40** obróbka papieru, obróbka folii, **42** projektowanie opakowań, usługi związane z projektowaniem graficznym.

(111) **243329** (220) 2010 08 03 (210) 373702
(151) 2011 12 28 (441) 2010 11 08
(732) MAMUT Spółka z ograniczoną odpowiedzialnością,
Wrocław, PL.
(540)



Kolor znaku: niebieski, żółty

(531) 3.2.1, 27.1.1, 27.5.1, 29.1.12
(510), (511) **05** chleb dla diabetyków, **30** chleb, bułki, rogalce, bułka tarta, biszkopty, ciasta, ciastka, suchary, lody.

(111) **243330** (220) 2010 08 12 (210) 374056
(151) 2011 12 30 (441) 2010 11 22
(732) H.B. Fuller Company, Saint Paul, US.
(540) RAKOLL
(510), (511) **01** kleje stosowane w przemyśle drzewnym.

(111) **243331** (220) 2010 08 13 (210) 374125
(151) 2011 12 30 (441) 2010 11 22
(732) Neutrogena Corporation, Los Angeles, US.
(540) PROT-AOX
(510), (511) **03** kosmetyczne środki oczyszczające, ścierające i nawilżające zawierające kompozycje składników dla ochrony skóry, surowice do pielęgnacji skóry.

(111) **243332** (220) 2010 08 25 (210) 374599
(151) 2011 12 30 (441) 2010 12 06
(732) BIURO INFORMACJI KREDYTOWEJ Spółka Akcyjna,
Warszawa, PL.
(540)



(531) 27.5.1
(510), (511) **16** gazety, czasopisma, gazety branżowe dla środowiska bankowców, **41** wydawanie i publikowanie gazety branżowej, przeznaczony dla bankowców, w formie tradycyjnej i on-line, usługi edukacyjne i szkoleniowe w branży bankowej, organizowanie ekspozycji, wystaw, seminariów, konferencji, wykładów, grup dyskusyjnych związanych z tematyką bankową, organizowanie i prowadzenie imprez związanych z wręczaniem nagród branżowych, publikowanie tekstów innych niż o charakterze reklamowym, w tym w trybie on-line, wydawanie i publikowanie czasopism, w tym czasopism branżowych oraz książek i periodyków w formie tradycyjnej oraz z zastosowaniem sieci informatycznych Internetu, obsługiwanie, uaktualnianie publikacji elektronicznych dostarczanych do odbiorców drogą on-line, dostarczanie informacji, w tym informacji o charakterze edukacyjnym i szkoleniowym za pomocą stron internetowych, działających w globalnej sieci komputerowej, administrowanie stronami komputerowymi (internetowymi).

(111) **243333** (220) 2010 09 06 (210) 374971
(151) 2011 12 30 (441) 2010 12 20
(732) ADAMED Spółka z ograniczoną odpowiedzialnością,
Pieńków, PL.
(540) CANDEZEK
(510), (511) **05** preparaty farmaceutyczne, weterynaryjne i sanitarne; substancje dietetyczne do celów leczniczych.

(111) **243334** (220) 2005 07 06 K (210) 375418
(151) 2011 12 30 (441) 2010 11 22
(732) PILOT INK KABUSHIKI KAISHA (THE PILOT INK CO., LTD),
Nagoya-shi, JP.
(540) METAMO
(510), (511) **16** przyrządy do pisania.

(111) **243335** (220) 2007 06 07 K (210) 375419
(151) 2011 12 30 (441) 2010 11 22
(732) Bioniche Life Sciences Inc., Belleville, CA.
(540) UROCIDIN
(510), (511) **05** preparaty farmaceutyczne do leczenia nowotworów pęcherza moczowego.

(111) **243336** (220) 2008 03 07 K (210) 375425
(151) 2011 12 30 (441) 2010 11 22
(732) Nycomed GmbH, Konstanz, DE.
(540) PANTOLAN
(510), (511) **05** produkty farmaceutyczne do leczenia chorób i dolegliwości żołądkowo-jelitowych.

(111) **243337** (220) 2010 09 23 (210) 375708
 (151) 2011 12 30 (441) 2011 01 03
 (732) NOVARTIS AG, Basel, CH.
 (540) TRODAZON
 (510), (511) **05** preparaty farmaceutyczne, zwłaszcza preparaty do leczenia schorzeń układu sercowo-naczyniowego.

(111) **243338** (220) 2010 10 08 (210) 376246
 (151) 2011 12 30 (441) 2011 01 17
 (732) ZAKŁADY MIĘSNE „ŁMEAT-ŁUKÓW” SPÓŁKA AKCYJNA, Łuków, PL.
 (540)



Kolor znaku: szary, jasnoszary, biały
 (531) 26.1.2, 26.11.3, 26.11.13, 27.5.1, 29.1.13
 (510), (511) **31** karma dla zwierząt, środki i artykuły spożywcze dla zwierząt, dodatki do pasz i karmy dla zwierząt nie do celów medycznych, pasza dla zwierząt, artykuły jadalne do żucia dla zwierząt, napoje dla zwierząt.

(111) **243339** (220) 2010 10 21 (210) 376775
 (151) 2011 12 30 (441) 2011 01 31
 (732) MEJERIFORENINGEN DANISH DAIRY BOARD, Viby J, DK.
 (540) LURPAK. Z MIŁOŚCI DO JEDZENIA.
 (510), (511) **29** mięso, ryby, drób i dziczyzna, ekstrakty mięsne, konserwowane, suszone i gotowane owoce i warzywa, galaretki, dżemy, sosy owocowe, jajka, mleko, produkty mleczne, w tym masło, śmietana, jogurt, sery, produkty nabiałowe, oleje i tłuszcze jadalne.

(111) **243340** (220) 2010 10 22 (210) 376832
 (151) 2011 12 29 (441) 2011 01 31
 (732) CITY INTERACTIVE Spółka Akcyjna, Warszawa, PL.
 (540)



Kolor znaku: biały, czerwony
 (531) 26.4.2, 26.4.18, 26.11.12, 27.5.1, 29.1.12
 (510), (511) **09** gry komputerowe na nośnikach i do ściągnięcia za pośrednictwem sieci komputerowych, **16** materiały piśmienne, długopisy, wyroby z papieru nie wymienione w innych klasach, plakaty, kalendarze, czasopisma i broszury, opakowania i instrukcje do gier, **25** odzież, obuwie i nakrycia głowy, T-shirty i bluzy, **28** zabawki, gry nie wymienione w innych klasach, figurki do zabawy, **41** usługi rozrywkowe w dziedzinie gier interaktywnych, w tym prowadzonych on-line przez elektroniczne sieci komunikacyjne i globalną sieć komputerową.

(111) **243341** (220) 2010 10 22 (210) 376834
 (151) 2011 12 29 (441) 2011 01 31
 (732) CITY INTERACTIVE Spółka Akcyjna, Warszawa, PL.

(540)



Kolor znaku: biały, jasnoniebieski, granatowy, żółty, jasnopomarańczowy, pomarańczowy, ciemnopomarańczowy, bordowy, brązowy, czarny
 (531) 17.2.1, 17.2.25, 27.5.1, 27.5.3, 29.1.15
 (510), (511) **09** gry komputerowe na nośnikach i do ściągnięcia za pośrednictwem sieci komputerowych, **16** materiały piśmienne, długopisy, wyroby z papieru nie wymienione w innych klasach, plakaty, kalendarze, czasopisma i broszury, opakowania i instrukcje do gier, **25** odzież, obuwie i nakrycia głowy, T-shirty i bluzy, **28** zabawki, gry nie wymienione w innych klasach, figurki do zabawy, **41** usługi rozrywkowe w dziedzinie gier interaktywnych, w tym prowadzonych on-line przez elektroniczne sieci komunikacyjne i globalną sieć komputerową.

(111) **243342** (220) 2010 10 22 (210) 376841
 (151) 2011 12 29 (441) 2011 01 31
 (732) CITY INTERACTIVE Spółka Akcyjna, Warszawa, PL.
 (540)



Kolor znaku: biały, szary, zielony, czarny
 (531) 27.5.1, 27.5.3, 29.1.14
 (510), (511) **09** gry komputerowe na nośnikach i do ściągnięcia za pośrednictwem sieci komputerowych, **16** materiały piśmienne, długopisy, wyroby z papieru nie wymienione w innych klasach, plakaty, kalendarze, czasopisma i broszury, opakowania i instrukcje do gier, **25** odzież, obuwie i nakrycia głowy, T-shirty i bluzy, **28** zabawki, gry nie wymienione w innych klasach, figurki do zabawy, **41** usługi rozrywkowe w dziedzinie gier interaktywnych, w tym prowadzonych on-line przez elektroniczne sieci komunikacyjne i globalną sieć komputerową.

(111) **243343** (220) 2010 10 25 (210) 376944
 (151) 2011 12 29 (441) 2011 01 31
 (732) CINEMA 3D Spółka Akcyjna w organizacji, Legnica, PL.
 (540)



Kolor znaku: zielony, fioletowy
 (531) 1.1.1, 1.1.2, 27.5.1, 29.1.12
 (510), (511) **35** usługi reklamowe; emisja reklam; udostępnianie powierzchni reklamowych; usługi sprzedaży multimediów oraz przekąsek i napojów, **41** usługi prowadzenia kin; usługi emisji filmów; usługi rezerwacji miejsc w kinach; wypożyczanie aparatury i sprzętu kinematograficznego; usługi produkcji filmów; usługi dystrybucji filmów; wypożyczanie filmów; obsługa i użytkowanie sal kinowych; usługi dubbingowe; przygotowanie napisów do filmów, **43** usługi zaopatrzenia w żywność i napoje; usługi prowadzenia barów, restauracji, bufetów.

(111) **243344** (220) 2010 10 25 (210) 376967
 (151) 2011 12 29 (441) 2011 01 31
 (732) American-Cigarette Company (Overseas) Limited, Zug, CH.
 (540)



(531) 7.5.2, 27.5.1
 (510), (511) **34** papierosy; tytoń; wyroby tytoniowe; zapalniczki; zapalaki; przybory dla palaczy.

(111) **243345** (220) 2010 10 26 (210) 377009
 (151) 2011 12 07 (441) 2011 01 31
 (732) Firma Cukiernicza „Solidarność-rok założenia 1952”
 Spółka z ograniczoną odpowiedzialnością, Lublin, PL.
 (540) CHOCOCERRY SOLIDARNOŚĆ
 (510), (511) **30** słodczyce, czekoladki, praliny.

(111) **243346** (220) 2010 10 26 (210) 377011
 (151) 2011 12 07 (441) 2011 01 31
 (732) Firma Cukiernicza „Solidarność-rok założenia 1952”
 Spółka z ograniczoną odpowiedzialnością, Lublin, PL.
 (540) CHOCOBERRY SOLIDARNOŚĆ
 (510), (511) **30** słodczyce, czekoladki, praliny.

(111) **243347** (220) 2010 11 04 (210) 377378
 (151) 2011 12 29 (441) 2011 02 14
 (732) Jolanta Wilczyńska, Słubice, PL.
 (540) STAFFIK
 (510), (511) **25** części odzieży w tym również części odzieży sportowej, kostium gimnastyczny, buty w tym również buty sportowe, rekreacyjne, nakrycia głowy, **28** gry, zabawki, artykuły gimnastyczne i sportowe, o ile nie występują w innych klasach, ozdoby choinkowe, **35** prezentacja towarów w dziedzinie mediów w handlu detalicznym; towary i prezentacja w usługach, prezentacja towarów w celach reklamowych, zestawienie towarów dla osób trzecich z zamiarem prezentacji lub do sprzedaży, komercyjne administrowanie licencji towarów i usług dla osób trzecich, usługa (uzyskanie towarów i usług dla innych przedsiębiorstw), pośrednictwo powierzchni reklamowych, również w Internecie, przeprowadzanie aukcji i licytacji, również w Internecie, zamówienia, service w dostawach, udzielanie informacji, porady dla konsumentów w sprawach dotyczących handlu, reklamy on-line w systemach komputerowych.

(111) **243348** (220) 2010 11 08 (210) 377532
 (151) 2011 12 29 (441) 2011 02 14
 (732) EKO HOLDING Spółka Akcyjna, Wrocław, PL.
 (540)



Kolor znaku: czerwony, biały, ciemnoczerwony, żółty, zielony, jasnoczerwony
 (531) 5.3.11, 26.5.1, 26.5.15, 26.5.18, 27.5.1, 29.1.15
 (510), (511) **29** koncentraty pomidorowe, pomidory w puszcze.

(111) **243349** (220) 2010 11 09 (210) 377538
 (151) 2011 12 29 (441) 2011 02 14
 (732) BIOFARM SPÓŁKA Z OGRANICZONĄ ODPOWIEDZIALNOŚCIĄ,
 Poznań, PL.
 (540)



Kolor znaku: żółty, czerwony, zielony, czarny
 (531) 5.3.9, 26.11.2, 27.5.1, 29.1.14
 (510), (511) **05** produkty farmaceutyczne: leki, środki dezynfekcyjne, odkażające, środki pomocnicze do użytku medycznego; produkty weterynaryjne; dietetyczne środki medyczne, suplementy-diety; produkty sanitarne: materiały opatrunkowe, plastry, podpaski higieniczne; żywność dla niemowląt.

(111) **243350** (220) 2010 11 09 (210) 377550
 (151) 2011 12 29 (441) 2011 02 14
 (732) TEATR ROZRYWKI, Chorzów, PL.
 (540)



(531) 27.5.1
 (510), (511) **41** usługi artystów teatralnych, wypożyczanie dekoracji teatralnych, edukacja nauczanie, informacje o imprezach rozrywkowych, usługi dotyczące kompozycji muzycznych, publikowanie książek, organizowanie balów, organizowanie i prowadzenie koncertów, organizowanie i prowadzenie konferencji, organizowanie i prowadzenie kongresów, organizowanie i prowadzenie seminariów, organizowanie i prowadzenie sympozjów, organizowanie i prowadzenie spektakli jako impresariat, organizowanie i prowadzenie wystaw z dziedziny kultury lub edukacji, usługi orkiestr, organizowanie i prowadzenie koncertów, produkcja przedstawień teatralnych, realizacja spektakli, rezerwacja miejsc na spektakle, rozrywka, informacja o rozrywce, sale koncertowe, realizacja spektakli, wystawianie spektakli, spektakle na żywo, organizacja wystaw związanych z kulturą lub edukacją.

(111) **243351** (220) 2011 02 17 (210) 381495
 (151) 2011 12 29 (441) 2011 05 23
 (732) ZAKŁADY TŁUSZCZOWE KRUSZWICA SPÓŁKA AKCYJNA,
 Kruszwica, PL.
 (540)



Kolor znaku: biały
 (531) 19.7.1, 19.7.16, 19.7.22, 29.1.6

(510), (511) **29** oleje i tłuszcze jadalne, oliwy z oliwek.

(111) **243352** (220) 2011 02 17 (210) 381499
 (151) 2011 12 29 (441) 2011 05 23
 (732) ZAKŁADY TŁUSZCZOWE KRUSZWICA SPÓŁKA AKCYJNA,
 Kruszwica, PL.
 (540)



Kolor znaku: zielony

(531) 19.7.1, 19.7.16, 19.7.22, 29.1.3

(510), (511) **29** oleje i tłuszcze jadalne, oliwy z oliwek.

(111) **243353** (220) 2010 11 09 (210) 377556
 (151) 2011 12 29 (441) 2011 02 14
 (732) STEEL-SYSTEM Spółka z ograniczoną odpowiedzialnością,
 Psary Małe, PL.
 (540)



Kolor znaku: czerwony, szary

(531) 27.5.1, 29.1.12

(510), (511) **06** rury stalowe, spiralnie karbowane o przekroju kołowym i przekroju łukowo-kołowym, **35** reklama, zarządzanie w działalności handlowej, administrowanie działalności handlowej, prace biurowe.

(111) **243354** (220) 2010 11 18 (210) 377888
 (151) 2011 12 29 (441) 2011 02 28
 (732) PRZEDSIĘBIORSTWO WIELOBRANŻOWE VET-AGRO SPÓŁKA
 Z OGRANICZONĄ ODPOWIEDZIALNOŚCIĄ, Lublin, PL.
 (540) inpar

(510), (511) **05** biocydy, preparaty weterynaryjne.

(111) **243355** (220) 2010 11 23 (210) 378035
 (151) 2011 12 28 (441) 2011 02 28
 (732) CUKIERNIA SOWA SPÓŁKA JAWNA, Bydgoszcz, PL.
 (540)



Kolor znaku: szary, czarny

(531) 27.5.1, 29.1.12

(510), (511) **30** kawa.

(111) **243356** (220) 2010 11 23 (210) 378037
 (151) 2011 12 28 (441) 2011 02 28
 (732) CUKIERNIA SOWA SPÓŁKA JAWNA, Bydgoszcz, PL.

(540)



(531) 1.7.6, 1.11.8, 3.7.5, 5.3.11, 26.1.1, 26.1.13, 26.1.15

(510), (511) **30** kawa, herbata, kakao, czekolada, cukier, namiastki kawy, chleb, bułki, ciastka, wyroby cukiernicze i piekarnicze, słodycze, wyroby czekoladowe i czekoladopodobne, lody jadalne, sosy do lodów, **41** organizowanie i obsługa zjazdów, seminariów, spotkań towarzyskich, organizowanie i obsługa imprez rozrywkowych, sportowych, rekreacyjnych, organizowanie i obsługa zabaw, dyskotek, dancingów, balów, organizowanie i obsługa przyjęć okolicznościowych, **43** usługi gastronomiczne związane z podawaniem potraw i napojów w barach, cukierniach, kawiarniach i restauracjach (stałych i sezonowych), usługi związane z przygotowywaniem dań na zamówienie i dostarczaniem ich do odbiorców zewnętrznych (catering) oraz z przygotowywaniem i sprzedażą dań na wynos, wynajmowanie sal na posiedzenia.

(111) **243357** (220) 2010 11 23 (210) 378056
 (151) 2011 12 29 (441) 2011 02 28
 (732) BORTKIEWICZ JOLANTA PILOMAX, Milanówek, PL.
 (540)



Kolor znaku: brązowy, biały, czerwony

(531) 5.3.11, 25.1.15, 27.5.1, 29.1.13

(510), (511) **03** kosmetyki, środki do pielęgnacji włosów, farby, lakiery, lakiery do włosów, środki do układania fryzury, **05** preparaty do włosów zawarte w tej klasie, **35** usługi sprzedaży: kosmetyków, preparatów do pielęgnacji włosów, farb i lakierów do włosów, środków do układania włosów, preparatów do włosów o działaniu leczniczym.

(111) **243358** (220) 2010 11 23 (210) 378057
 (151) 2011 12 29 (441) 2011 02 28
 (732) BORTKIEWICZ JOLANTA PILOMAX, Milanówek, PL.
 (540)



Kolor znaku: zielony, biały, czerwony

(531) 5.3.11, 25.1.15, 27.5.1, 29.1.13

(510), (511) **03** kosmetyki, środki do pielęgnacji włosów, farby, lakiery, lakiery do włosów, środki do układania fryzury, **05** preparaty do włosów zawarte w tej klasie, **35** usługi sprzedaży: kosmetyków, preparatów do pielęgnacji włosów, farb i lakierów do włosów, środków do układania włosów, preparatów do włosów o działaniu leczniczym.

(111) **243359** (220) 2010 11 30 (210) 378336
 (151) 2011 12 28 (441) 2011 03 14
 (732) EKO-VIT SPÓŁKA Z OGRANICZONĄ ODPOWIEDZIALNOŚCIĄ,
 Łódź, PL.
 (540)



Kolor znaku: czerwony, niebieski, biały
 (531) 26.1.1, 26.1.4, 26.1.18, 26.3.2, 26.3.18, 27.5.1, 29.1.13
 (510), (511) **32** napoje bezalkoholowe, napoje energetyzujące.

(111) **243360** (220) 2011 03 28 (210) 383247
 (151) 2011 12 28 (441) 2011 07 04
 (732) POLGER LESZEK KOT I SPÓŁKA SPÓŁKA JAWNA,
 Tarnowskie Góry, PL.
 (540)



Alternative solutions in Logistics

Kolor znaku: biały, jasnoniebieski, ciemnoniebieski, czarny, czerwony
 (531) 1.5.1, 1.5.2, 27.5.1, 29.1.14
 (510), (511) **39** usługi spedycyjne, transportu samochodowego, pośrednictwa w transporcie, przewozu samochodami ciężarowymi, przewożenia ładunków, magazynowania, pośrednictwa frachtowego.

(111) **243361** (220) 2010 11 12 (210) 377662
 (151) 2012 02 03 (441) 2011 02 14
 (732) T.K.S.J. „TONIX-MEBLE SZCZUREK” S.C. Krystian Szczurek,
 Stanisław Szczurek, Tomasz Szczurek, Jawornik, PL.
 (540)



Kolor znaku: czarny, czerwony, biały
 (531) 26.4.18, 27.5.1, 29.1.13
 (510), (511) **20** meble, lustra, ramy obrazów, wyroby z drewna, korka, trzciny, wikliny nie ujęte w innych klasach, meble biurowe, pokojowe, dziecięce i młodzieżowe, kuchenne, łazienkowe, szkolne i ogrodowe, skórzane, tapicerowane, hotelowe, recepcyjne oraz konferencyjne, drzwi do mebli, osprzęt do mebli i łóżek, wysokie krzesła dla dzieci, łóżeczka dla małych dzieci i niemowląt, kołyski, biurka, fotele, kana-

py, karnisze do zasłon, komody, kredensy, krzesła, ławy, łózka, łózka piętrowe, materace, materace sprężynowe do łóżek, maty do kojców dziecięcych, narożniki, półki, parawany, regały, serwantki, skrzynki na zabawki, stoły, stoliki, stoliki RTV, szafy, wieszaki, witryny, wykończeniowe elementy plastikowe do mebli, zasłony bambusowe i dekoracyjne, blaty robocze do mebli kuchennych, części mebli (fronty, płyty), nóżki do mebli niemetalowe, **35** zgrupowanie na rzecz osób trzecich mebli, artykułów meblowych, osprzętu i akcesoriów meblowych, nóżek do mebli, listew niemetalowych, zlewozmywaków, środków do czyszczenia, pielęgnacji i konserwacji mebli, fran, zasłon, żaluzji, dywanów oraz innych elementów wyposażenia wnętrz w sposób umożliwiający ich wygodne oglądanie i kupowanie w sklepach, hurtowniach, w Internecie oraz drogą sprzedaży wysyłkowej, reklama wyżej wymienionych towarów.

(111) **243362** (220) 2008 04 01 (210) 338967
 (151) 2011 12 01 (441) 2008 07 07
 (732) OPTIMUM MARK Spółka z ograniczoną odpowiedzialnością,
 Warszawa, PL.
 (540)



Kolor znaku: szary, biały, granatowy
 (531) 5.3.11, 5.3.14, 27.5.1, 29.1.13
 (510), (511) **03** mydła.

(111) **243363** (220) 2008 06 13 (210) 342140
 (151) 2011 06 20 (441) 2008 09 15
 (732) YUMA Przedsiębiorstwo Informatyczne s.c. Teresa Jurlewicz,
 Małgorzata Tańska, Wrocław, PL.
 (540)

YUMA

Kolor znaku: niebieski
 (531) 27.5.1, 29.1.4
 (510), (511) **09** programy komputerowe i oprogramowanie stałe i ruchome, **37** instalacja sprzętu komputerowego i usług serwisowych, **42** projektowanie i rozwój oprogramowania.

(111) **243364** (220) 2008 06 13 (210) 342141
 (151) 2011 06 20 (441) 2008 09 15
 (732) YUMA Przedsiębiorstwo Informatyczne s.c. Teresa Jurlewicz,
 Małgorzata Tańska, Wrocław, PL.
 (540)

FeliKS

Kolor znaku: niebieski
 (531) 27.5.1, 29.1.4
 (510), (511) **09** programy komputerowe i oprogramowanie stałe i ruchome.

(111) **243365** (220) 2009 03 24 (210) 353706
 (151) 2011 11 21 (441) 2009 07 06
 (732) MELVIT S.A., Warszawa, PL.
 (540) POLONUS
 (510), (511) **29** pestki dyni łuskane, śliwka suszona, morela suszona, wiórki kokosowe, mieszanka bakaliowa, daktylony suszone, chipsy bananowe, rodzynki, figi suszone, rodzynki, gruszkę suszoną, ananas kandyzowany, papaja kandyzowana, popcorn, banany suszone, sło-

necznik prażony, **30** mąka zbożowa, mąka ziemniaczana, mąka kukurydziana, mąka sojowa, płatki kukurydziane, płatki zbożowe, płatki ryżowe, cukier, sól, kukurydza, soja, kawa, herbata, kakao, kasze, makarony, preparaty zbożowe, przyprawy, wyroby piekarnicze, wyroby cukiernicze, słodczyce, wyroby czekoladowe, lody, drożdże, proszki do pieczenia, miód, ocet, musztarda, majonezy, sosy, **31** ziarno słonecznika, mak niebieski, orzechy laskowe, orzechy włoskie, orzechy pistacjowe, orzechy arachidowe, migdały, fistaszki, orzechy nerkowca, orzechy brazylijskie.

(111) **243366** (220) 2009 07 28 (210) 358777
(151) 2011 11 21 (441) 2009 11 09
(732) SANTANDER CONSUMER BANK Spółka Akcyjna, Wrocław, PL.
(540)



Kolor znaku: granatowy, biały, niebieski
(531) 24.17.25, 26.4.7, 26.11.1, 27.5.1, 29.1.13
(510), (511) **09** programy komputerowe; maszyny liczące; bankomaty; karty magnetyczne kodowane; karty inteligentne z obwodami scalonymi, **16** papier, tektura i wyroby z tych materiałów; afisze, plakaty; billboardy; ulotki, gazety, czasopisma; periodyki; kalendarze; książki; mapy, plany miast, atlasy, katalogi, karty pocztowe i widokówki; przybory do pisania, koperty, materiały do pakowania, **36** usługi w zakresie ubezpieczeń; usługi finansowe; usługi bankowe, usługi operacji bankowych, prowadzenie depozytów bankowych i sejfowych; usługi w zakresie emisji czeków i kart kredytowych; usługi w zakresie obsługi kart debetowych i kredytowych, usługi kredytowania, pożyczki i kredyty.

(111) **243367** (220) 2009 07 28 (210) 358780
(151) 2011 11 21 (441) 2009 11 09
(732) SANTANDER CONSUMER BANK Spółka Akcyjna, Wrocław, PL.
(540)



Kolor znaku: granatowy, biały, pomarańczowy
(531) 26.4.2, 26.11.1, 27.5.1, 29.1.13
(510), (511) **09** programy komputerowe; maszyny liczące; bankomaty; karty magnetyczne kodowane; karty inteligentne z obwodami scalonymi, **16** papier, tektura i wyroby z tych materiałów; afisze, plakaty; billboardy; ulotki, gazety, czasopisma; periodyki; kalendarze; książki; mapy, plany miast, atlasy, katalogi, karty pocztowe i widokówki; przybory do pisania, koperty, materiały do pakowania, **36** usługi w zakresie ubezpieczeń; usługi finansowe; usługi bankowe, usługi operacji bankowych, prowadzenie depozytów bankowych i sejfowych; usługi w zakresie emisji czeków i kart kredytowych; usługi w zakresie obsługi kart debetowych i kredytowych, usługi kredytowania, pożyczki i kredyty.

(111) **243368** (220) 2009 07 28 (210) 358784
(151) 2011 11 21 (441) 2009 11 09
(732) SANTANDER CONSUMER BANK Spółka Akcyjna, Wrocław, PL.
(540)



Kolor znaku: granatowy, niebieski, biały
(531) 24.17.5, 26.11.1, 27.5.1, 29.1.13
(510), (511) **09** programy komputerowe; maszyny liczące; bankomaty; karty magnetyczne kodowane; karty inteligentne z obwodami

mi scalonymi, **16** papier, tektura i wyroby z tych materiałów; afisze, plakaty; billboardy; ulotki, gazety, czasopisma; periodyki; kalendarze; książki; mapy, plany miast, atlasy, katalogi, karty pocztowe i widokówki; przybory do pisania, koperty, materiały do pakowania, **36** usługi w zakresie ubezpieczeń; usługi finansowe; usługi bankowe, usługi operacji bankowych, prowadzenie depozytów bankowych i sejfowych; usługi w zakresie emisji czeków i kart kredytowych; usługi w zakresie obsługi kart debetowych i kredytowych, usługi kredytowania, pożyczki i kredyty.

(111) **243369** (220) 2009 10 09 (210) 361481
(151) 2011 11 28 (441) 2010 01 18
(732) SYGMA BANQUE Société Anonyme, Paris, FR.
(540)



Kolor znaku: czarny, niebieski, biały
(531) 21.1.25, 21.3.21, 24.15.3, 29.1.13
(510), (511) **09** karty magnetyczne kodowane, karty z układem scalonym lub mikroprocesorem, **16** publikacje, **35** usługi informacji handlowej i informacji konsumenckiej, prezentowanie produktów w mediach dla celów sprzedaży detalicznej, promocja sprzedaży dla osób trzecich, usługi w zakresie reklamy billboardowej, prasowej, radiowej, telewizyjnej oraz za pośrednictwem sieci komputerowych, dystrybucja i rozpowszechnianie ogłoszeń i materiałów reklamowych, uaktualnianie materiałów reklamowych, usługi w zakresie tworzenia tekstów reklamowych i sponsorowanych, usługi w zakresie powielania dokumentów, **36** usługi w zakresie obsługi i emisji kart płatniczych debetowych, kredytowych i bonów wartościowych, usługi w zakresie operacji i informacji bankowych i finansowych, usługi bankowe z dostępem przez Internet, usługi w zakresie zawierania umów kredytowych i udzielania kredytów połączonych ze sprzedażą ratalną, usługi w zakresie finansowania pożyczek.

(111) **243370** (220) 2009 10 09 (210) 361482
(151) 2011 11 28 (441) 2010 01 18
(732) SYGMA BANQUE Société Anonyme, Paris, FR.
(540)



(531) 26.11.2
(510), (511) **09** karty magnetyczne kodowane, karty z układem scalonym lub mikroprocesorem, **16** publikacje, **35** usługi informacji handlowej i informacji konsumenckiej, prezentowanie produktów w mediach dla celów sprzedaży detalicznej, promocja sprzedaży dla osób trzecich, usługi w zakresie reklamy billboardowej, prasowej, radiowej, telewizyjnej oraz za pośrednictwem sieci komputerowych, dystrybucja i rozpowszechnianie ogłoszeń i materiałów reklamowych, uaktualnianie materiałów reklamowych, usługi w zakresie tworzenia tekstów reklamowych i sponsorowanych, usługi w zakresie powielania dokumentów, **36** usługi w zakresie obsługi i emisji kart płatniczych debetowych, kredytowych i bonów wartościowych, usługi w zakresie operacji i informacji bankowych i finansowych, usługi bankowe z dostępem przez Internet, usługi w zakresie zawierania umów kredytowych i udzielania kredytów połączonych ze sprzedażą ratalną, usługi w zakresie finansowania pożyczek.

(111) **243371** (220) 2009 10 09 (210) 361483
 (151) 2011 11 28 (441) 2010 01 18
 (732) SYGMA BANQUE Société Anonyme, Paris, FR.
 (540)



Kolor znaku: czarny, czerwony, biały
 (531) 21.1.25, 21.3.21, 24.15.3, 29.1.13
 (510), (511) **09** karty magnetyczne kodowane, karty z układem scalonym lub mikroprocesorem, **16** publikacje, **35** usługi informacji handlowej i informacji konsumenckiej, prezentowanie produktów w mediach dla celów sprzedaży detalicznej, promocja sprzedaży dla osób trzecich, usługi w zakresie reklamy billboardowej, prasowej, radiowej, telewizyjnej oraz za pośrednictwem sieci komputerowych, dystrybucja i rozpowszechnianie ogłoszeń i materiałów reklamowych, uaktualnianie materiałów reklamowych, usługi w zakresie tworzenia tekstów reklamowych i sponsorowanych, usługi w zakresie powielania dokumentów, **36** usługi w zakresie obsługi i emisji kart płatniczych debetowych, kredytowych i bonów wartościowych, usługi w zakresie operacji i informacji bankowych i finansowych, usługi bankowe z dostępem przez Internet, usługi w zakresie zawierania umów kredytowych i udzielania kredytów połączonych ze sprzedażą ratą, usługi w zakresie finansowania pożyczek.

(111) **243372** (220) 2009 11 20 (210) 363125
 (151) 2011 12 07 (441) 2010 03 01
 (732) „LTB LABORATORIUM TECHNIKI BUDOWLANEJ”
 Spółka Cywilna Bogdan Wójtowicz, Andrzej Żyła, Maciej Żyła,
 Dąbrowa Górnicza, PL.
 (540)

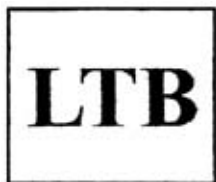

(531) 26.4.1, 27.5.1
 (510), (511) **39** instalowanie, naprawy i konserwacja przyrządów pomiarowych, badawczych, testujących, nawigacyjnych, **41** nauczanie, kształcenie ustawiczne dorosłych, kształcenie w dowolnych formach, **42** badania w dziedzinie fizyki, projektowanie obiektów budowlanych, ekspertyzy inżynieryjne, kontrola jakości.

(111) **243373** (220) 2010 01 26 (210) 365449
 (151) 2011 10 06 (441) 2010 05 10
 (732) HOTEL PŁOCK Czesław Jacenty Krakowski, Płock, PL.
 (540)



Kolor znaku: ciemnoszary
 (531) 27.5.1, 29.1.6
 (510), (511) **32** piwo, piwo słodowe, **35** usługi w zakresie sprzedaży hurtowej i detalicznej napojów alkoholowych i bezalkoholowych oraz poprzez sieci komputerowe, zwłaszcza Internet, agencje importowo-eksportowe, **43** usługi zaopatrzenia w żywność i napoje, usługi w zakresie prowadzenia: hoteli, restauracji, kawiarni, barów, pensjonatów, kempingów, rezerwacja miejsc hotelowych, usługi ca-

teringowe-przygotowywanie dań-żywność i napoje na zamówienie oraz ich dostawa, obsługa przyjęć i imprez towarzyskich w miejscu wskazanym przez zamawiającego, wynajmowanie sal na posiedzenia, **44** usługi kosmetyczne, masaże, prowadzenie gabinetów odnowy biologicznej, salonów piękności, fizykoterapii, prowadzenie salonów fryzjerskich i kosmetycznych, solarium, ośrodków SPA.

(111) **243374** (220) 2010 03 17 (210) 367922
 (151) 2011 11 21 (441) 2010 06 21
 (732) ECO Paweł Jarosz, Radomyśl Wielki, PL.
 (540)



Kolor znaku: czerwony, biały, zielony
 (531) 5.3.11, 5.3.14, 27.5.1, 29.1.13
 (510), (511) **01** środki zapobiegające oblodzeniu szyb; środki i preparaty do odmrażania szyb i lamp pojazdów, w tym pojazdów samochodowych; preparaty do rozmrażania, w tym do rozmrażania zamków samochodowych; środki przeciwko zamarzaniu do chłodziń i spryskiwaczy szyb pojazdów; dodatki chemiczne do skrzyń biegów; syntetyczne płyny hamulcowe i do sprzęgieł oraz inne płyny syntetyczne do systemów hydraulicznych (o ile ujęte w klasie 1); płyny hamulcowe; płyny do chłodziń, preparaty do zapobiegania przegrzaniu czynników chłodzących do pojazdów; dodatki chemiczne do paliw silnikowych; dodatki detergentowe do paliw silnikowych; preparaty do konserwacji instalacji wydechowych; środki chemiczne do impregnacji materiałów tekstylnych; preparaty chemiczne do zapobiegania powstawaniu plam na tkaninach; środki chemiczne do impregnacji skóry; środki do renowacji skóry; preparaty do konserwacji gumy i kauczuku; środki do usuwania oleju; masa szpachlowa do karoserii samochodowych; preparaty wulkanizacyjne; środki naprawcze do dętek samochodowych; woda destylowana, **03** produkty i preparaty do odtłuszczenia, czyszczenia, mycia, ścierania, zdzierania, woskowania, polerowania, uszczelniania, odnawiania, ochrony i nabłyszczania pojazdów, w tym pojazdów samochodowych oraz wykończonych powierzchni, w tym powierzchni pojazdów, także pojazdów samochodowych; detergenty do samochodów, w tym mydła i szampony samochodowe; środki do usuwania smarów i smoły; środki do polerowania samochodów i innych pojazdów; woski do konserwacji karoserii pojazdów, w tym produkty do zabezpieczania, ochrony i nabłyszczania lakieru samochodowego; preparaty i środki do czyszczenia, konserwacji, nabłyszczania zewnętrznych elementów plastikowych, w tym zderzaków samochodowych; produkty i preparaty do czyszczenia wnętrza pojazdów, w tym do czyszczenia tapicerki, wykładzin, desek rozdzielczych pojazdów i innych elementów wyposażenia wnętrza; produkty i preparaty do czyszczenia, pielęgnowania, nabłyszczania i ochrony powierzchni porowatych, w tym gumy, winylu i skóry; produkty do czyszczenia, polerowania, woskowania, odnawiania i pielęgnacji powierzchni z metalu, drewna i tworzyw sztucznych, produkty i preparaty do czyszczenia, dezodoracji i ochrony tapicerki i dywanów oraz innych powierzchni z materiałów, w tym w samochodach i innych pojazdach; preparaty do czyszczenia i spłukiwania stosowane w wysokociśnieniowych maszynach czyszczących, specjalistycznych urządzeniach czyszczących oraz myjniach; przemysłowe środki chemiczne do mycia, czyszczenia i konserwacji wszystkich części pojazdów mechanicznych; odświeżacze powietrza i środki dezodorujące do pojazdów, w tym do pojazdów samochodowych; perfumy do samochodów; środki czyszczące szkło; produkty do czyszczenia szyb i reflektorów oraz lamp pojazdów; produkty zapobiegające przyleganiu brudu i sprzyjające spływaniu deszczu z samochodów i szyb samochodów oraz innych pojazdów; ściereczki impregnowane detergentem do czyszczenia pojazdów, w tym karoserii, wnętrza, szyb, reflektorów pojazdów; produkty i preparaty do czyszczenia, nabłyszczania i ochrony powierzchni felg i kół pojazdów; produkty i preparaty do czyszczenia, nabłyszczania i ochrony opon pojazdów, w tym pojazdów samochodowych; preparaty do czyszczenia, odtłuszczenia i pielęgnacji silników; środki do polerowania chromowanych części samochodowych

i innych pojazdów; środki do mycia szyb samochodowych zawierające preparat przeciwko zamarzaniu; płyny do spryskiwaczy szyb pojazdów, **21** artykuły czyszczące; gąbki, w tym gąbki do mycia i gąbki na owady; pędzle; pędzle do odkurzania; wełna stalowa do czyszczenia powierzchni; tkaniny przezroczyste do czyszczenia; ircha do czyszczenia; zamsz do czyszczenia; szmatki i ścierki do czyszczenia; wełna do czyszczenia; ściereczki do czyszczenia; odpady wełniane do czyszczenia; ręczne narzędzia do czyszczenia; ręczne urządzenia do czyszczenia; wiadra; szczotki; szczotki elektryczne [z wyjątkiem części maszyn]; materiały do polerowania (z wyjątkiem preparatów, papieru i kamieni); rękawice do polerowania; skóra do polerowania.

(111) **243375** (220) 2010 04 20 (210) 369321
 (151) 2011 05 13 (441) 2010 08 02
 (732) Przedsiębiorstwo Handlowo-Usługowe „ROY” Józef Przybyła, Pszczyna-Brzeźce, PL.
 (540)

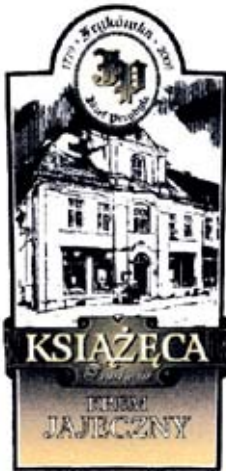

Kolor znaku: czarny, ciemnoszary, zielony, żółty, biały, brązowy, beżowy
 (531) 7.1.24, 25.1.15, 26.1.16, 27.5.1, 29.1.15
 (510), (511) **33** napoje alkoholowe (z wyjątkiem piwa).

(111) **243376** (220) 2010 05 04 (210) 369928
 (151) 2011 12 01 (441) 2010 08 16
 (732) Dietl i Wspólnicy Doradztwa Gospodarcze i Informatyczne Marek Dietl, Warszawa, PL.
 (540)



(531) 8.7.11, 26.11.1, 27.5.1
 (510), (511) **35** usługi świadczone przez agencje informacji handlowej, pozyskiwanie danych do komputerowych baz danych, systematyzacja danych w komputerowych bazach danych, komputerowe zarządzanie, wyszukiwanie informacji w plikach komputerowych dla osób trzecich, wyszukiwanie w komputerowych bazach danych, zarządzanie zbiorami informatycznymi, udostępnianie bazy danych, **36** analizy finansowe, doradztwo w sprawach ubezpieczeniowych, doradztwo finansowe, informacje finansowe, informacja o ubezpieczeniach, operacje finansowe, pośrednictwo ubezpieczeniowe, transakcje finansowe; pośrednictwo w zakresie lokat majątkowych, ubezpieczeń, finansowania i ochrony majątku; usługi w zakresie wycen majątkowych.

(111) **243377** (220) 2010 05 27 (210) 370893
 (151) 2011 11 04 (441) 2010 08 30
 (732) Instytut Zdrowych Stylów Życia Spółka z ograniczoną odpowiedzialnością, Gdynia, PL.

(540)



Kolor znaku: brązowy, żółty, czarny, zielony, biały, niebieski
 (531) 6.19.1, 6.19.9, 27.5.1, 29.1.15
 (510), (511) **29** tłuszcze z soi, owoce, warzywa, warzywa przetworzone, warzywa gotowane, konserwowane, suszone, sałatki warzywne, owocowe, galaretki, konfitury, konserwy, sosy do sałat, wyciągi z wodorostów do celów spożywczych, zioła ogrodowe konserwowe, zupy jarzynowe, składniki do sporządzania zup, **30** produkty zbożowe, zboża ekologiczne, chleb, kanapki, pieczywo świeże i o przedłużonej trwałości, bułeczki, ciastka, ciasteczka wegetariańskie, ciasto na ciastka wegetariańskie, kanapki wegetariańskie, pasztety, mąka, potrawy na bazie mąki, **35** usługi sprzedaży hurtowej i detalicznej, w tym za pośrednictwem globalnej sieci internetowej, a także wysyłkowej towarów jak: tłuszcze z soi, owoce, warzywa, warzywa przetworzone, warzywa gotowane, konserwowane, suszone, sałatki warzywne, owocowe, galaretki, konfitury, konserwy, sosy do sałat, wyciągi z wodorostów do celów spożywczych, zioła ogrodowe konserwowe, zupy jarzynowe, składniki do sporządzania zup, produkty zbożowe, zboża ekologiczne, chleb, kanapki, pieczywo świeże i o przedłużonej trwałości, bułeczki, ciastka, ciasteczka wegetariańskie, ciasto na ciastka wegetariańskie, kanapki wegetariańskie, pasztety, mąka, potrawy na bazie mąki, gromadzenie tych towarów umożliwiające dogodne oglądanie i ich nabywanie, promocja sprzedaży na rzecz osób trzecich, koncesjonowanie towarów i usług dla osób trzecich, reklama, organizowanie targów i pokazów w celach handlowych lub reklamowych, zarządzanie w zakresie zamówień handlowych, usługi zakupów produktów i usług dla innych przedsiębiorstw.

(111) **243378** (220) 2010 06 15 (210) 371584
 (151) 2011 12 28 (441) 2010 09 27
 (732) „EURO-LIGHT” SPÓŁKA Z OGRANICZONĄ ODPOWIEDZIALNOŚCIĄ, Piaseczno, PL.
 (540) LAMPOTEKA-POLISH SCHOOL OF LIGHT LAMPOTEKA-POLSKA SZKOŁA ŚWIATŁA
 (510), (511) **41** usługi nauczania, **42** usługi architektury i projektowania lamp.

(111) **243379** (220) 2010 07 09 (210) 372634
 (151) 2011 11 09 (441) 2010 10 11
 (732) BIELTOR Spółka z ograniczoną odpowiedzialnością, Bielsko-Biała, PL.
 (540) BIELMAT

(510), (511) **09** akumulatory elektryczne, urządzenia do ładowania akumulatorów elektrycznych, urządzenia alarmowe, alarmy antywłamaniowe, baterie, urządzenia do ładowania baterii, cewki elektryczne, procesory (cpu), mierniki częstotliwości, czytniki kodów kreskowych, czytniki optyczne, drukarki komputerowe, elektryczne urządzenia do otwierania drzwi, dyski magnetyczne, dyskietki, dzwonki elektryczne, urządzenia do transmisji dźwięku i obrazu, aparatura do przetwarzania informacji, instalacje elektryczne, interfejsy komputerowe, urządzenia do interkomunikacji, kable elektryczne, kalkulatory, karty magnetyczne, kasy rejestrujące, klawiatury komputerowe, kolektory prądu elektrycznego, komputery, urządzenia elektryczne do kontroli, maszyny i urządzenia do kopiowania, instalacje elektryczne zapobiegające kradzieżom, baterie do latarka, liczniki, mikroprocesory, modemy, monitory, myszy (informatyka), magnetyczne i optyczne nośniki danych, ograniczniki elektryczne, osłony do identyfikacji drutów elektrycznych, osłony do kabli elektrycznych, pamięci komputerowe, pióra elektroniczne, plotery, aparaty elektryczne do pomiarów, programy komputerowe, prostowniki prądu, przekaźniki elektryczne, przewody elektryczne, puszki łącznikowe, puszki rozgałęziowe, skrzynki łączkowe, sterowniki elektryczne, sygnalizatory elektryczne, szafy rozdzielcze, tablice połączeń, tablice rozdzielcze, transformatory, tuleje łącznikowe do kabli, tworniki, woltomierze, wskaźniki stosowane w elektryczności,

wskaźniki strat elektrycznych, wtyczki, gniazdko elektryczne, wyłączniki elektryczne, złącza do przewodów elektrycznych, złączki elektryczne, **11** latarki, **35** prowadzenie agencji importowo-eksportowej, prowadzenie sprzedaży detalicznej i hurtowej w zakresie aparatury niskiego napięcia, **37** instalowanie i naprawa urządzeń elektrycznych, konserwacja sprzętu i sieci komputerowych, elektroinstalatorstwo, montaż aparatury niskiego napięcia.

(111) **243380** (220) 2010 07 12 (210) 372722
 (151) 2011 11 10 (441) 2010 10 25
 (732) LIMARO TYMIŃSKA MANIA ZAKŁAD PRODUKCJI
 ARTYKUŁÓW SPOŻYWCZYCH Spółka Jawna, Mosina, PL.
 (540) Życie ma smak!

(510), (511) **29** owoce i warzywa konserwowane, suszone i gotowane; mieszanki warzywne, galaretki jadalne, dżemy, kompoty, żelatyna spożywcza, buliony, grzyby konserwowane, orzechy preparowane, rodzynki, pikle, orzechy kokosowe suszone, migdały spreparowane, pyłki kwiatowe jako żywność, skórki owoców cytrusowych, mięso, ryby, drób, dziczyzna, ekstrakty mięsne, wędliny; sałatki warzywne, mięsne; galaretki mięsne; dżemy, kompoty; jaja, sery, mleko, produkty i napoje mleczne; oleje i tłuszcze jadalne, masła; zupy; owoce morza i produkty z nich; wyroby na bazie ziemniaków; owocowe i ziemniaczane chipsy; pasztety z wątróbki, **30** chleb, wyroby piekarnicze i cukiernicze, preparaty aromatyczne do żywności, aromaty do ciast, biszkopty, bułeczki słodkie, bułka tarta, bułki, drożdżówki, pieczywo, pieczywo gruboziarniste, chleb bezdrożdżowy, ciasta, ciastka, ciasteczka, drożdże, gofry, herbatniki, lody, makarony, mąka, produkty z mąki, paszteciki, pieczywo imbirowe, wyroby piekarnicze z ciasta francuskiego, pizza, kołaczki, torty, tosty, pyzy, suchary, wafle, rogali, rogale, chałki, mieszanki koncentratów do samodzielnego wypieku pieczywa, bagietki, precele, strucle, babki, keksy, pączki, ciasto na ciastka, ciasto w proszku, ozdoby do ciast, pierniki, preparaty zbożowe, potrawy na bazie mąki, zaczyn z drożdży, paluszki, cukierki i słodczyce, lody spożywcze, zioła ogrodowe konserwowane; galaretki owocowe (słodczyce), **32** napoje bezalkoholowe: gazowane, niegazowane, musujące; napoje owocowe, wyciągi z owoców lub warzyw; wody niegazowane i gazowane, mineralne, stołowe, sodowe; soki, napoje i nektary: owocowe, warzywne, owocowo-warzywne; soki zagęszczone, przecierowe; sorbety; napoje izotoniczne, energetyczne; syropy zagęszczone, syropy do napojów, kawy, drinków i koktajli; zaprawy do napojów, syropy i preparaty do przygotowywania napojów, koncentraty napojów, esencje do napojów, ekstrakty do napojów, **35** doradztwo i pomoc w organizowaniu i prowadzeniu działalności gospodarczej w dziedzinie przemysłu piekarskiego, sieci patronackich piekarni i cukierni; doradztwo i pośrednictwo handlowe w zakresie wyrobów piekarniczych; rozpowszechnianie materiałów reklamowych (ulotki, prospekty, druki, próbki), uaktualnianie ulotek reklamowych, publikowanie tekstów reklamowych; dekorowanie wystaw sklepowych, usługi sprzedaży: detalicznej, hurtowej, internetowej, katalogowej, wysyłkowej, oraz poprzez ofertę bezpośrednią: artykułów spożywczych, półproduktów artykułów spożywczych, napojów bezalkoholowych oraz alkoholowych, zanęt wędkarskich, zarządzanie sklepami: detalicznymi, hurtowymi, internetowymi, doradztwo gospodarcze związane z franchisingiem; zarządzanie przedsiębiorstwami franczyzowymi, **40** usługi piekarnicze, **42** usługi z dziedziny projektowania technicznego oraz recepturowego dotyczące przemysłu piekarskiego, **43** usługi kawiarni, restauracji, restauracji samoobsługowych, barów szybkiej obsługi, snack-barów, usługi w zakresie prowadzenia kantyn, usługi cateringowe.

(111) **243381** (220) 2009 04 20 (210) 354846
 (151) 2012 01 02 (441) 2009 08 03
 (732) Przemysław Ciernoch, Gdańsk, PL.
 (540)

BiWay

Kolor znaku: ciemnoczerwony, zielony, kremowy
 (531) 5.3.11, 27.5.1, 29.1.13
 (510), (511) **29** mięso, ryby, drób, dziczyzna; ekstrakty mięsne; konserwowane, mrożone, suszone i gotowane owoce i warzywa; gala-

retki, dżemy, kompoty; jaja, mleko, produkty mleczne; oleje i tłuszcze jadalne, **43** usługi zaopatrzenia w żywność i napoje, w tym restauracje, bary i catering; tymczasowe zakwaterowanie.

(111) **243382** (220) 2009 10 01 (210) 361185
 (151) 2011 11 21 (441) 2010 01 04
 (732) Expert PR Consultancy Elżbieta Brzozowska, Warszawa, PL.
 (540)



Kolor znaku: biały, szary, pomarańczowy
 (531) 26.1.1, 26.1.16, 26.11.1, 26.11.13, 27.5.1, 27.5.7, 27.5.21, 29.1.13
 (510), (511) **35** doradztwo w zakresie organizowania i zarządzania działalnością gospodarczą, pomoc w prowadzeniu działalności gospodarczej, doradztwo handlowe, doradztwo w zakresie zarządzania personelem, profesjonalne konsultacje biznesowe, zarządzanie informacjami marketingowymi i strategicznymi dotyczącymi działalności przedsiębiorstwa i oznaczeń przedsiębiorstwa, usługi w zakresie zarządzania sytuacjami kryzysowymi w przedsiębiorstwie; usługi w zakresie public relations, usługi agencji public relations, doradztwo i pomoc w zakresie prewencyjnych i kryzysowych działań public relations, usługi w zakresie pośrednictwa w komunikacji z mediami, usługi w zakresie kształtowania opinii publicznej, usługi monitoringu mediów, usługi w zakresie kreowania wizerunku marki, opracowywanie strategii oraz doradztwo w zakresie kształtowania wizerunku przedsiębiorstwa, organizacja i prowadzenie kampanii medialnych; usługi reklamowe i promocyjne, doradztwo w zakresie marketingu i reklamy, usługi w zakresie promocji sprzedaży, dystrybucja materiałów reklamowych, usługi w zakresie kreowania i planowania programów marketingowych i reklamowych, organizacja i prowadzenie kampanii reklamowych, usługi w zakresie promocji przedsiębiorstwa lub produktu poprzez opracowanie strategii promocji, przygotowywanie komunikatów i informacji prasowych, przesyłanie materiałów promocyjnych i reklamowych; usługi w zakresie badań marketingowych, badań rynku i badań opinii publicznej, badania w dziedzinie działalności gospodarczej, usługi w zakresie sporządzania ekspertyz dotyczących działalności gospodarczej i handlowej, prognozy ekonomiczne, analizy opłacalności; usługi w zakresie organizacji targów, wystaw, konferencji i imprez w celach handlowych i reklamowych; usługi w zakresie pozyskiwania i przekazywania informacji o działalności gospodarczej, informacja handlowa; usługi w zakresie pozyskiwania i systematyzacji danych dla komputerowych baz danych oraz zarządzania komputerowymi bazami danych, **41** edukacja, nauczanie, organizowanie i prowadzenie szkoleń, seminariów, sympozjów, konferencji, kongresów, usługi w zakresie szkoleń w dziedzinie public relations, szkoleń medialnych, szkoleń w dziedzinie marketingu promocji, szkoleń dotyczących technik multimedialnych i kontaktów z mediami, szkoleń z zakresu występowania przed kamerami i udzielania wywiadów mediom oraz szkoleń w dziedzinie komunikacji werbalnej i niewerbalnej.

(111) **243383** (220) 2009 12 23 (210) 364476
 (151) 2012 01 02 (441) 2010 03 29
 (732) „TTC” Spółka z ograniczoną odpowiedzialnością,
 Wólka Kosowska, PL.
 (540)

TTC
 INTERNATIONAL BUSINESS GROUP

Kolor znaku: czerwony, granatowy
 (531) 26.4.2, 26.11.3, 27.5.1, 29.1.12
 (510), (511) **24** tekstylia i wyroby włókiennicze nie ujęte w innych klasach, narzuty na łóżka i obrusy, **25** odzież, obuwie, nakrycia głowy, **26** koronki, hafty, wstążki i spoloty, guziki, haczyki i oczka, szpilki

i igły, sztuczne kwiaty, **35** reklama, zarządzanie w działalności handlowej, administrowanie działalności handlowej, prace biurowe, **36** ubezpieczenia, działalność finansowa, bankowość, majątek nieruchomy, **39** transport, pakowanie i składowanie towarów, organizowanie podróży, **41** nauczanie, kształcenie, rozrywka, działalność sportowa i kulturalna, **43** usługi zaopatrzenia w żywność i napoje, tymczasowe zakwaterowanie.

(111) **243384** (220) 2010 01 15 (210) 365107
 (151) 2012 01 02 (441) 2010 04 26
 (732) MIEJSKI KLUB SPORTOWY CRACOVIA SPORTOWA SPÓŁKA
 AKCYJNA, Kraków, PL.
 (540) CRACOVIA 1906

(510), (511) **16** afisze, albumy, broszury, papier, karton, dzienniki, czasopisma, chorągiewki papierowe, książki, katalogi, foldery, etykiety nie z materiału, figurki z miazgi papierowej, folie z tworzywa sztucznego do pakowania, opakowania z tworzyw sztucznych, fotografie, grafiki, kalendarze, nalepki, pisma, sztandary papierowe lub z tworzyw sztucznych, wydawnictwa albumowe, materiały biurowe, **20** drzewce flagowe, figurki graczy z drewna, wosku, gipsu lub tworzyw sztucznych, tablice ogłoszeniowe z drewna lub z tworzyw sztucznych, **25** buty piłkarskie, buty narciarskie, getry, kąpielówki, nakrycia głowy, koszule, koszulki sportowe, obuwie, obuwie sportowe, odzież, pantofle gimnastyczne, rękawice, ubrania dla kierowców, spodnie, spodnie, dresy sportowe, spódnice, swetry, szale, szaliki, taśmy do getrów pod stopy, czepki kąpielowe, kostiumy kąpielowe, marynarki, **28** artykuły gimnastyczne i sportowe, deski surfingowe, deskorolki, dętki do piłek do gry, dyski sportowe, ekspandery, przyrządy mechaniczne do gimnastyki, przyrządy gimnastyczne, gry, gry automatyczne inne niż na żetony oraz inne niż telewizyjne, gry planszowe, gry komputerowe inne niż telewizyjne, narty, narty wodne, piłki do gier, rowery treningowe stacjonarne, stoły bilardowe, stoły do tenisa stołowego, szachy, sprzęt wędkarski, wiązania narciarskie, zabawki, zabawki ruchome, **35** usługi w zakresie reklamy osób trzecich na ich zlecenie, usługi w zakresie prowadzenia agencji reklamowych, produkcji reklam telewizyjnych, radiowych i kinowych, usługi poligraficzne dotyczące materiałów reklamowych, usługi dystrybucyjne materiałów reklamowych w postaci druków, prospektów, broszur, próbek, usługi maszynopisania, usługi powielania dokumentów, usługi rozlepiania plakatów i ogłoszeń reklamowych, usługi wynajmowania miejsc na umieszczenie ogłoszeń lub reklam, organizacja wystaw handlowych i reklamowych, **36** usługi zarządzania i administrowania nieruchomościami i majątkiem ruchomym, pośrednictwa finansowego, giełdowego, pozyskiwania środków finansowych, transakcji finansowych, wyceny szkód przedsiębiorstw i ruchomości, wyceny do celów podatkowych, usługi agencji nieruchomości, doradztwo i pośrednictwo kredytowe i ubezpieczeniowe, usługi ubezpieczeniowe, usługi bankowe, **37** usługi w zakresie lakierowania pojazdów, usługi w zakresie prowadzenia myjni samochodowych, **39** usługi w zakresie biur turystycznych, usługi w zakresie konfekcjonowania towarów, usługi magazynowania i składowania towarów, usługi organizowania podróży i wycieczek, usługi związane z parkowaniem samochodów, usługi wynajmowania garaży i miejsc parkingowych, usługi wypożyczania samochodów osobowych, autobusów i samochodów ciężarowych, dystrybucja materiałów szkoleniowych, **41** świadczenie usług wydawniczych, usługi w zakresie kultury fizycznej i sportu, nauka gimnastyki, pływania, jazdy na nartach, jazdy konnej, szermierki, gry w piłkę nożną siatkową, szczypiorniaka, koszykówki, usługi w zakresie użytkowania obiektów sportowych, usługi nauczania, organizowanie konferencji, kongresów, seminariów, sympozjów, zjazdów i wykładów, organizowanie imprez rozrywkowych, artystycznych, naukowych, kulturalnych, rekreacyjnych, plenerowych, organizowanie konkursów edukacyjnych i rozrywkowych, organizowanie loterii, organizowanie wystaw w celach kulturalnych i edukacyjnych.

(111) **243385** (220) 2010 01 25 (210) 365411
 (151) 2011 12 30 (441) 2010 05 10
 (732) Budimex Spółka Akcyjna, Warszawa, PL.
 (540) BUDIMEX
 (510), (511) **35** usługi doradcze w zakresie budownictwa, **36** usługi w zakresie pośrednictwa w obrocie nieruchomościami, usługi w zakresie najmu i dzierżawy nieruchomości; usługi finansowe dotyczące

przygotowywania transakcji sprzedaży obiektów budowlanych, usługi w zakresie obrotu nieruchomościami, **37** usługi napraw budowlanych, usługi instalacyjne, usługi budowlane w szczególności przebudowa lub remont, usługi budowlane związane ze wznoszeniem budynków mieszkalnych i niemieskalnych, w tym jednorodzinnych, wielorodzinnych, włączając wieżowce, usługi budowlane związane ze wznoszeniem szpitali, szkół, budynków przemysłowych, hoteli, sklepów, centrów handlowych, restauracji, budynków lotnisk, krytych obiektów sportowych, garaży, włączając podziemne, magazynów, budynków przeznaczonych do sprawowania kultu religijnego; usługi budowlane związane z budową dróg kołowych i szynowych, w tym budowa dróg, ulic, autostrad, chodników, ścieżek dla pieszych i rowerzystów, roboty nawierzchniowe na autostradach, ulicach, drogach, mostach, wiaduktach lub w tunelach, roboty związane z budową pasów startowych oraz płyt lotniskowych, budowa kolei podziemnych, przejść podziemnych, mostów, wiaduktów, estakad drogowych, kładek dla pieszych, tuneli; usługi budowlane związane z budową rurociągów, linii telekomunikacyjnych i elektroenergetycznych, w tym budowa rurociągów i sieci rozdzielczych, magistrali i linii wodociągowych, systemów irygacyjnych (kanałów), zbiorników, sieci kanalizacyjnych włączając remonty, budowa oczyszczalni ścieków, stacji pomp, wiercenie studni i ujęć wodnych, budowa linii telekomunikacyjnych i elektroenergetycznych przesyłowych i rozdzielczych; usługi budowlane związane z budową pozostałych obiektów inżynierii lądowej i wodnej, w tym budowa dróg wodnych, portów morskich i rzecznych, zapór wodnych, wałów ochronnych, rowów odwadniających, pogłębianie dróg wodnych, budowa obiektów przemysłowych, sportowych; usługi rozbiórki i przygotowywania terenu pod budowę, w tym burzenie budynków i pozostałych obiektów budowlanych, roboty ziemne, odwadnianie terenu, drenowanie terenów, wykopy i wiercenia próbne mające na celu badanie mechaniki gruntu dla celów budowlanych, geofizycznych, geologicznych i podobnych; usługi w zakresie wykonywania instalacji elektrycznych, wodnokanalizacyjnych oraz pozostałych instalacji budowlanych, w tym ciepłych, gazowych i klimatyzacyjnych, dźwigowych, schodów ruchomych, drzwi automatycznych i obrotowych, anten, instalacji odgromowej, izolacji termicznej, akustycznej i przeciwstrząsowej, instalacji przeciwpożarowego systemu zraszającego, instalacji alarmowych i pozostałych instalacji elektrycznych; usługi w zakresie wykończeniowych robót budowlanych, w tym tynkowanie, zakładanie stolarki budowlanej, posadzkarstwo, tapetowanie, malowanie, szklenie, układanie płytek podłogowych i ściennych ceramicznych, betonowych lub kamiennych, układanie pokryć dywanowych i parkietów, cyklinowanie podłóg, zewnętrzne mycie budynków; usługi w zakresie specjalistycznych robót budowlanych, w tym wykonywanie konstrukcji i pokryć dachowych, instalowanie rynien i rur spustowych, budowa fundamentów, zakładanie izolacji przeciwwilgociowych i wodochronnych, dźwiękochłonnych, systemów oświetleniowych i systemów sygnalizacji dróg, szlaków kolejowych, portów lotniczych i wodnych oraz związane z tym prace remontowe; pozostałe specjalistyczne roboty budowlane, w tym wbijanie pali, wiercenie szybów, montaż elementów stalowych, wznoszenie konstrukcji z cegieł i kamienia, wznoszenie kominów i pieców przemysłowych, roboty podpowierzchniowe, budowa odkrytych basenów kąpielowych, **42** badania oraz usługi naukowe i techniczne, oraz ich projektowanie; analizy przemysłowe i usługi badawcze; usługi w zakresie doradztwa technicznego, organizacyjnego i ekonomiczno-finansowego w zakresie budownictwa, usługi w zakresie architektury, w szczególności opracowywanie projektów architektonicznych oraz doradztwo w zakresie architektury związane z: projektowaniem budowlanym, projektowaniem urbanistycznym i architektonicznym kształtowaniem krajobrazu, **43** usługi hotelarskie.

(111) **243386** (220) 2010 03 08 (210) 367397
 (151) 2011 12 28 (441) 2010 06 21
 (732) NETTO Spółka z ograniczoną odpowiedzialnością, Motaniec, PL.
 (540) SERENO

(510), (511) **29** daktyle; rodzynki; owoce kandyzowane; owoce lukrowane; skórki owocowe, **30** ozdoby jadalne do ciast; galaretki owocowe, **31** owoce migdałów; orzechy; orzeszki arachidowe; orzeszki kola.

(111) **243387** (220) 2010 03 10 (210) 367539
 (151) 2011 12 28 (441) 2010 06 21

(732) Lange Łukaszuk Spółka Jawna, Byków, PL.

(540) LANGE ŁUKASZUK

(510), (511) **01** kleje do celów przemysłowych, kleje do naprawy stłuczonych przedmiotów, kleje do obuwia, kleje do płytek ściennych, kleje do tapet, kleje kauczukowe, poliuretanowe, termotopliwe, **07** tarcze szlifierskie, talerze szlifierskie, papiery ściernie, tarcze diamentowe, ściernice trzpieniowe, klocki szlifierskie, przybory i osprzęt do szlifierki zawarty w tej klasie, opalarki (dmuchawy gorącego powietrza), akcesoria do opalarek zawarte w tej klasie, aerografy do nanoszenia farb, lutownice gazowe, końcówki i wkłady do lutownic gazowych, ostrzałki do wiertła, szlifierki, szlifierki kątowe, wiertarko-szlifierki, szlifierki taśmowe, wiertarki, wiertarki ręczne, wiertarki kątowe, nożyce elektryczne, wyrzynarki, osprzęt do elektronarzędzi zawarty w tej klasie, wałki giętkie, statywy do wiertarek, dłutownice, przecinarki, wycinarki, pilarki, polerki, frezarki, pompy, sprężarki, piły, brzeszczoty do pił jako części maszyn, piły tarczowe, elektryczne dozowniki do kleju, końcówki do dozowników do kleju, zszywacze, wyrzynarki, osprzęt do wyrzynarek zawarty w tej klasie, noże profilowane, talerze gumowe; narzędzia elektryczne do obróbki drewna, grubościówki, odciągi wiórów, akcesoria stolarskie zawarte w tej klasie; piły stołowe, piły taśmowe, piły formatowe, ukosowarki, frezarki, rozłupywarki, heblarki, heblarko-grubościówki, odciągi wiórów, akcesoria stolarskie; mieszadła i mieszalniki z osprzętem, ścisiki i statywy do elektronarzędzi; elektronarzędzia-wiertarki z udarem mechanicznym i elektropneumatycznym, wkrętarki akumulatorowe i narzędzia akumulatorowe, młoty wyburzeniowe, szlifierki stołowe, wiertarki kolumnowe, frezarki, tokarki, bruzdownice; odkurzacze domowe, odkurzacze przemysłowe, odkurzacze współpracujące z elektronarzędziami, odkurzacze specjalistyczne, osprzęt do nich zawarty w tej klasie, **08** narzędzia: klucze płaskie i gięte, nasadowe, grzechotki do kluczy, nasadki, frezy, wiertła, noże szczypce, wkrętaki, śrubokręty, piły ręczne, brzeszczoty do pił jako części narzędzi, gwintownice, nożyki, klucze dynamometryczne, imadła, dozowniki ręczne do wtlaczania kleju, końcówki do dozowników do kleju, klucze do uchwytów, zestawy do gwintowania, zszywacze, pogłębiacze, otwornice, noże profilowane, klucze imbusowe nastawne, nitownice, bity do wiertarek, uchwyty magnetyczne, osprzęt do elektronarzędzi, otwornice, skrzynki uciosowe, **09** taśmy miernicze, suwmiarki, przymiary kątowe, poziomic, wskaźniki napięcia, wskaźniki temperatury, wykrywacze przedmiotów metalowych, lutownice elektryczne, mierniki odległości, odzież ochronna, okulary ochronne, nauszki ochronne, maski ochronne, rękawice ochronne, poziomic, poziomic laserowe, miary, łaty, spadkomierze, pomiarowe przyrządy laserowe, przedłużacze listwowe i bębnowe, **11** urządzenia do podgrzewania kleju, latarka, lampy akumulatorowe, suszarki akumulatorowe i basenowe, suszarki do włosów, suszarki do rąk, oświetlenie, oświetlenie z czujnikami ruchu, czujniki ruchu, oświetlenie LED i halogenowe, oświetlenie inwestycyjne, oświetlenie specjalistyczne; latarki, lampy akumulatorowe, **16** kleje do celów użytku domowego, **20** kołki drewniane, stoły warsztatowe, **42** projektowanie instalacji elektrycznych, usługi serwisowe i naprawcze oraz doradztwo techniczne w zakresie stosowania narzędzi: tarcz szlifierskich, talerzy szlifierskich, papierów ściennych, tarcz diamentowych, ściernic trzpieniowych, klocków szlifierskich, przyborów i osprzętu do szlifierek, opalarek-dmuchań gorącego powietrza, akcesoriów do opalarek, aerografów do nanoszenia farb, lutownic gazowych, końcówek i wkładów do lutownic gazowych, ostrzałek do wiertła, szlifierek, szlifierek kątowych, wiertarko-szlifierek, szlifierek taśmowych, wiertarek, wiertarek ręcznych, wiertarek kątowych, nożyc elektrycznych, wyrzynarek i osprzętu do nich, osprzętu do elektronarzędzi, wałków giętkich, statywów do wiertarek, dłutownic, przecinarek, wycinarek, pilarek, polerek, frezarek, pomp, sprężarek, pił, brzeszczotów do pił jako części maszyn, pił tarczowych, elektrycznych dozowników do kleju, końcówek do dozowników do kleju, zszywacze, noże profilowane, talerze gumowych; narzędzi elektrycznych do obróbki drewna, grubościówek, odciągów wiórów, akcesoriów stolarskich; pił stołowych, pił taśmowych, pił formatowych, ukosowarek, frezarek, rozłupywarek, heblarek, heblarko-grubościówek, mieszadeł i mieszalników, mieszalników z osprzętem, ścisików i statywów do elektronarzędzi; elektronarzędzi-wiertarek z udarem mechanicznym i elektropneumatycznym, wkrętarek akumulatorowych, i narzędzi akumulatorowych, młotów wyburzeniowych, szlifierek stołowych, wiertarek kolumnowych, tokarek, bruzdownic; odkurzacze domowych, odkurzacze przemysłowych, odkurzacze współpracujących z elektronarzędziami, odkurzacze specjalistycznych i osprzęt do

nich, kluczy płaskich i giętych, nasadowych, grzechotek do kluczy, nasadek, frezów, wiertła, noży, szczypiec, wkrętarek, śrubokrętów, pił ręcznych, brzeszczotów do pił, gwintownic, nożyków, kluczy dynamometrycznych, imadeł, dozowników ręcznych do wtlaczania kleju, końcówek do dozowników do kleju, kluczy do uchwytów, zestawów do gwintowania, zszywacze, pogłębiacze, otwornice, noże profilowane, kluczy imbusowych nastawnych, nitownic, bitów do wiertarek, uchwytów magnetycznych, osprzętu do elektronarzędzi, otwornic, skrzynek uciosowych, taśm mierniczych, suwmiarek, przymiarów kątowych, poziomic, wskaźników napięcia, wskaźników temperatury, wykrywacze przedmiotów metalowych, lutownic elektrycznych, mierników odległości, odzieży ochronnej, okularów ochronnych, nauszników ochronnych, masek ochronnych, rękawic ochronnych, poziomic, poziomic laserowych, miar, łat, spadkomierzy, pomiarowych przyrządów laserowych, przedłużacze listwowych i bębnowych.

(111) **243388** (220) 2010 03 19 (210) 368044
 (151) 2011 12 28 (441) 2010 06 21
 (732) TIM Spółka Akcyjna, Bielsko-Biała, PL.
 (540)



Kolor znaku: czerwony, czarny, żółty, biały, zielony, niebieski
 (531) 2.7.2, 2.7.5, 6.3.11, 25.1.5, 25.1.15, 26.1.1, 26.4.2, 27.5.1, 28.5.0, 29.1.15
 (510), (511) **33** wino.

(111) **243389** (220) 2010 03 26 (210) 368319
 (151) 2012 01 02 (441) 2010 07 05
 (732) PRESTIGE Piotr Puchała, Warszawa, PL.
 (540)

Prestige

Kolor znaku: niebieski
 (531) 27.5.1, 29.1.4
 (510), (511) **35** badanie rynku i opinii publicznej, usługi w zakresie pozyskiwania i systematyzacji danych do komputerowych baz danych, komputerowe zarządzanie plikami, doradztwo w zakresie organizowania i prowadzenia działalności gospodarczej, badania i ekspertyzy w zakresie działalności gospodarczej, organizowanie wystaw i targów w celach handlowych lub reklamowych, pokazy towarów, zgrupowanie na rzecz osób trzecich różnych towarów i ofert handlowych, w szczególności w zakresie budownictwa i pośrednictwa w obrocie nieruchomościami pozwalające nabywcy wygodnie je oglądać i kupować w ramach sprzedaży detalicznej oraz w hurtowniach, a w tym także za pomocą sieci Internet, reklama, rekrutacja i udostępnianie personelu, doradztwo w sprawach zarządzania personelem, **37** budownictwo przemysłowe, budownictwo mieszkaniowe, budownictwo socjalno-rekreacyjno-biurowe, nadzór budowlany, realizacja projektów deweloperskich, tj. z własnej inicjatywy i na własny rachunek realizowanie inwestycji polegających na budowie obiektów (głównie mieszkaniowych), poszukiwanie i przygotowywanie terenów pod budownictwo, przygotowywanie programu zabudowy terenu i struktury

mieszkań w inwestycji, wynajem narzędzi i sprzętu budowlanego oraz sprzętu burzącego z obsługą operatorską, remonty, naprawy, konserwacje i modernizowanie nieruchomości.

(111) **243390** (220) 2010 04 26 (210) 369606
 (151) 2011 12 28 (441) 2010 08 02
 (732) Instytut Metali Nieżelaznych w Gliwicach, Gliwice, PL.
 (540)

RED - TOP
Z45

Kolor znaku: czerwony, czarny

(531) 26.11.1, 27.5.1, 29.1.12
 (510), (511) **01** siarczkowy koncentrat ołowiu.

(111) **243391** (220) 2010 04 26 (210) 369618
 (151) 2011 12 28 (441) 2010 08 02
 (732) ZENTIS POLSKA Spółka z ograniczoną odpowiedzialnością,
 Żelków Kolonia, PL.
 (540) zentis24.pl

(510), (511) **35** informacja handlowa, zarządzanie przedsiębiorstwami handlowymi lub przemysłowymi, zgrupowanie na rzecz osób trzecich towarów (w szczególności artykułów spożywczych) pozwalające nabywcom swobodnie je oglądać i kupować w szczególności w sklepach, hurtowniach, za pośrednictwem Internetu, usługi prowadzenia sklepu i/lub hurtowni oraz sprzedaż za pośrednictwem Internetu artykułów spożywczych, **39** dostarczanie towarów, dystrybucja towarów, pakowanie towarów, składowanie towarów, przewożenie ładunków.

(111) **243392** (220) 2010 05 10 (210) 370099
 (151) 2012 01 02 (441) 2010 08 16
 (732) BUSINESS CENTRE Spółka z ograniczoną odpowiedzialnością, Warszawa, PL.
 (540)

Business Centre
Club

Kolor znaku: szary, biały, czerwony

(531) 27.5.1, 29.1.13
 (510), (511) **35** usługi reklamowe i promocyjne na rzecz osób trzecich, usługi w zakresie kojarzenia podmiotów gospodarczych, usługi menedżerskie, usługi badania rynków, usługi w zakresie informacji handlowej i ekonomicznej, pomoc w negocjacjach handlowych, usługi w zakresie organizowania aukcji, usługi w zakresie organizowania i administrowanie wystaw handlowych i reklamowych, **36** doradztwo i analizy finansowe; usługi pośrednictwa w zakresie odzyskiwania długów, przeprowadzanie procesów oddłużania, zbiórki funduszy na cele dobroczynne, **41** organizacja szkoleń, seminariów i odczytów w zakresie zarządzania przedsiębiorstwem i prowadzenia interesów, organizowanie konkursów edukacyjnych i rozrywkowych, usługi w zakresie organizowania imprez charytatywnych, loterii, usługi w zakresie organizowania klubowych spotkań towarzyskich, usługi w zakresie publikowania tekstów publicystycznych; organizowanie i administrowanie wystaw innych niż handlowo-reklamowe.

(111) **243393** (220) 2010 05 10 (210) 370100
 (151) 2012 01 02 (441) 2010 08 16
 (732) BUSINESS CENTRE Spółka z ograniczoną odpowiedzialnością, Warszawa, PL.
 (540)

Business Centre Club

Kolor znaku: szary, czerwony, biały

(531) 27.5.1, 29.1.13

(510), (511) **35** usługi reklamowe i promocyjne na rzecz osób trzecich, usługi w zakresie kojarzenia podmiotów gospodarczych, usługi menedżerskie, usługi badania rynków, usługi w zakresie informacji handlowej i ekonomicznej, pomoc w negocjacjach handlowych, usługi w zakresie organizowania aukcji, usługi w zakresie organizowania i administrowanie wystaw handlowych i reklamowych, **36** doradztwo i analizy finansowe; usługi pośrednictwa w zakresie odzyskiwania długów, przeprowadzanie procesów oddłużania, zbiórki funduszy na cele dobroczynne, **41** organizacja szkoleń, seminariów i odczytów w zakresie zarządzania przedsiębiorstwem i prowadzenia interesów, organizowanie konkursów edukacyjnych i rozrywkowych, usługi w zakresie organizowania imprez charytatywnych, loterii, usługi w zakresie organizowania klubowych spotkań towarzyskich, usługi w zakresie publikowania tekstów publicystycznych; organizowanie i administrowanie wystaw innych niż handlowo-reklamowe.

(111) **243394** (220) 2010 07 08 (210) 372542
 (151) 2011 12 28 (441) 2010 10 11
 (732) Przedsiębiorstwo Produkcyjno-Handlowe „KRAM” Zbigniew Przybysz, Dzierżgoń, PL.
 (540)

KRAM

(531) 27.5.1

(510), (511) **08** obcinacze do folii i papierów.

(111) **243395** (220) 2010 07 13 (210) 372754
 (151) 2011 12 09 (441) 2010 10 25
 (732) SERVO Spółka z ograniczoną odpowiedzialnością,
 Łódź, PL.; Koncesjonowane Biuro Ochrony „SERVO”
 Kur i Wspólnicy Spółka Jawna, Łódź, PL.
 (540)



Kolor znaku: ciemnozielony, szary, biały

(531) 7.5.8, 27.5.1, 29.1.13

(510), (511) **36** zarządzanie nieruchomościami, obsługa obrotu pieniężnego (gotówkowego) i bankomatów, liczenie pieniędzy, sortowanie, pakowanie, kontrola jakości pieniędzy, sprawdzanie pochodzenia banknotów i bilonów, magazynowanie i komisjonowanie wartości pieniężnych oraz przedmiotów o znacznej wartości w tym także powierzonej dokumentacji, sporządzanie raportów i zestawień z przeprowadzonych operacji, obsługa bankomatów i wpłatomatów, **37** sprząatanie budynków oraz terenów zewnętrznych, techniczna ochrona mienia: instalacja systemów alarmowych oraz telewizji przemysłowej, modernizacja, naprawa i konserwacja systemów alarmowych oraz telewizji przemysłowej, **39** przewożenie i przenoszenie wartości pieniężnych, **41** szkolenie w zakresie bezpieczeństwa, procedur bezpieczeństwa, szkolenie w zakresie działalności systemów alarmowych, **42** tworzenie planów zabezpieczeń obiektów, projektowanie zabezpieczeń technicznych, **45** ochrona fizyczna osób i mienia, zabezpieczenia imprez masowych pod kątem ochrony fizycznej, ochrona doraźna osób, ochrona osób oraz asysty przy otwieraniu i zamykaniu budynków, asysty przy konwojowaniu wartości, monitorowanie systemów alarmowych, napadów oraz telewizji przemysłowej, patrolowanie, usługi grup interwencyjnych na sygnał alarmowy lub napadowy, monitorowanie obiektów, kon-

wojowanie wartości, konwojowanie osób i transportu rzeczy wartościowych.

(511) wspólne prawo ochronne

(111) **243396** (220) 2010 07 16 (210) 372924

(151) 2011 12 28 (441) 2010 10 25

(732) AKNI Polska Arkadiusz Ostojski, Strzelce Krajeńskie, PL.

(540)

Kolor znaku: zielony

(531) 27.5.1, 29.1.3

(510), (511) **05** produkty farmaceutyczne i weterynaryjne; środki sanitarne do celów medycznych; substancje dietetyczne do celów leczniczych; żywność dla niemowląt; plastry, opatrunki gipsowe, materiały opatrunkowe; materiały do plombowania zębów, woski dentystyczne; środki odkażające; środki do zwalczania robactwa; fungicydy, herbicydy, **31** produkty rolne, ogrodnicze, leśne oraz ziarna nie ujęte w innych klasach; żywe zwierzęta; świeże owoce i warzywa; nasiona-naturalne rośliny i kwiaty; karma dla zwierząt; słoń.

(111) **243397** (220) 2010 07 22 (210) 373172

(151) 2011 12 28 (441) 2010 10 25

(732) Przedsiębiorstwo Handlowo-Usługowe „ROY” Józef Przybyła, Pszczyna-Brzeźce, PL.

(540)



Kolor znaku: brązowy, beżowy, jasnożółty

(531) 24.17.1, 26.11.1, 27.5.1, 29.1.12

(510), (511) **43** usługi barowe, restauracje, bary szybkiej obsługi, motele, kawiarnie, kafeterie, obsługa gastronomiczna z własnym zapleczem, produktami i transportem, restauracje samoobsługowe, wypożyczalnia krzesel, stołów, bielizny stołowej, szklanych naczyń i zastawy stołowej, przygotowywanie dań, na zamówienie oraz ich dostawa, stołówki, wynajmowanie sal na posiedzenia, organizacja przyjęć i bankietów.

(111) **243398** (220) 2010 07 22 (210) 373176

(151) 2012 01 02 (441) 2010 10 25

(732) FRUDIS Spółka z ograniczoną odpowiedzialnością, Warszawa, PL.

(540)

Kolor znaku: zielony, pomarańczowy, żółty

(531) 5.7.21, 5.7.23, 27.5.1, 29.1.13

(510), (511) **16** pudełka i opakowania kartonowe na owoce i warzywa, **31** świeże owoce, owoce cytrusowe, pomarańcze, cytryna, mandarynka, grapeifrut, świeże warzywa, papryka, pomidor, ogórek długi, ogórek krótki, bakłażan, cukinia, ziemniak, kalafior, sałata, brokuły, seler, marchew, owoce pestkowe, brzoskwinia, nektarynka, morele, paraguay, platerina, śliwka, arbuz, winogrona, jabłko, gruszka, kapusta, burak, **35** import/export owoców i warzyw, sprzedaż owoców i warzyw.

(111) **243399** (220) 2010 07 25 (210) 373300

(151) 2011 11 22 (441) 2010 10 25

(732) DYNOSOFT Wojciech Gołąbek, Katowice, PL.

(540) DYNOSOFT

(510), (511) **09** programy komputerowe, programy modyfikujące sterowniki silników samochodowych, kości pamięci komputerowych, **37** modyfikowanie mechaniczne i elektroniczne pojazdów i silników samochodowych, **42** przetwarzanie danych komputerowych, modyfikowanie oprogramowania sterowników silników.

(111) **243400** (220) 2010 07 30 (210) 373555

(151) 2011 11 10 (441) 2010 11 08

(732) SCORPIO F.H. Krzysztof Sinkiewicz, Łódź, PL.

(540)

Kolor znaku: niebieski, czerwony, biały, szary

(531) 27.5.1, 29.1.14

(510), (511) **25** odzież; obuwie; nakrycia głowy, **28** gry i zabawki, **35** oferowanie i sprzedaż za pośrednictwem Internetu towarów takich jak: odzież; obuwie i nakrycia głowy; zabawki dla dzieci; wyposażenie pokoi dziecięcych; pościel; aukcje publiczne; badanie rynku; doradztwo w zakresie prowadzenia działalności gospodarczej; dystrybucja materiałów reklamowych; działalność handlowa; działalność gospodarcza; agencje export-import; prenumerata gazet; agencje informacji handlowej; usługi projektowania, tworzenia i udostępniania w zakresie komputerowych bazy danych; komputerowe zarządzanie plikami; uaktualnienie materiałów reklamowych; sondaże opinii; organizowanie wystaw w celach handlowych lub reklamowych; rekrutacja personelu; wyszukiwanie informacji dla osób trzecich; pomoc w prowadzeniu działalności gospodarczej; zarządzania; pomoc w zarządzaniu przedsiębiorstwem handlowym; rozpowszechnianie materiałów reklamowych; pokazy towarów; reklama za pośrednictwem sieci komputerowej; reklama; sortowanie danych w bazach komputerowych; promocja sprzedaży dla osób trzecich; organizacja targów w celach handlowych; wycena działalności handlowej.

(111) **243401** (220) 2010 12 14 (210) 378925

(151) 2012 01 27 (441) 2011 03 28

(732) ABAKUS-TECH SPÓŁKA Z OGRANICZONĄ ODPOWIEDZIALNOŚCIĄ, Warszawa, PL.

(540)

Kolor znaku: zielony, szary

(531) 7.5.5, 7.5.8, 27.5.1, 29.1.12

(510), (511) **06** metalowe okna, osprzęt do metalowych okien, metalowe okucia do okien, metalowe profile do okien, **19** niemetalowe okna, okna skrzynkowe, okna witrażowe, niemetalowe ramy okienne, niemetalowe okiennice, niemetalowe drzwi, niemetalowe futryny drzwiowe, niemetalowe ościeżnice drzwiowe, niemetalowe okucia do okien, niemetalowe profile do okien, **35** usługi sprzedaży hurtowej i detalicznej okien, ram okiennych, okiennic, okuć do okien, drzwi, futryn drzwiowych, ościeżnic drzwiowych, osprzętu do okien i drzwi oraz akcesoriów i części zamiennych do samochodów a także drewna, stolarki budowlanej, materiałów budowlanych, wyposażenia sanitarnego, mebli, sprzętu oświetleniowego, artykułów użytku domowego, usługi sprzedaży detalicznej samochodów, pośrednictwo handlowe w zakresie sprzedaży samochodów i części zamiennych do samochodów, usługi sprzedaży za pośrednictwem strony internetowej okien, ram okiennych, okiennic, okuć do okien, drzwi, futryn drzwiowych, ościeżnic drzwiowych, osprzętu do okien i drzwi oraz samochodów i części zamiennych do samochodów a także drewna, stolarki budowlanej, materiałów budowlanych, wyposażenia sanitarnego, mebli, sprzętu oświetleniowego, artykułów użytku domowego, usługi reklamy za pośrednictwem sieci komputerowej, prezentacja oferty handlowej w Internecie, usługi w zakresie organizowania aukcji publicznych.

(111) **243402** (220) 2005 05 20 (210) 295365

(151) 2012 01 05 (441) 2005 08 22

(732) TOTALIZATOR SPORTOWY Spółka z ograniczoną odpowiedzialnością, Warszawa, PL.

(540) EURO-JOKER

(510), (511) **16** wydawnictwa, druki, kupony, losy, blankiety dotyczące gier, loterii, videoloterii, zakładów wzajemnych, kalendarze, plakaty, prospekty, **36** sponsorowanie finansowe, **37** instalowanie i serwis urządzeń do prowadzenia gier, loterii, videoloterii, zakładów wzajemnych.

(111) **243403** (220) 2007 04 06 (210) 323730

(151) 2012 01 05 (441) 2007 07 09

(732) AUTOMARK S.A., Marki, PL.

(540)

AUTOMARK S.A.

Kolor znaku: granatowy

(531) 27.5.1, 29.1.4

(510), (511) **42** badania techniczne.

(111) **243404** (220) 2007 10 24 (210) 331878

(151) 2011 12 01 (441) 2008 02 04

(732) PROF. COSMETICA Spółka z ograniczoną odpowiedzialnością, Warszawa, PL.

(540) chantarelle

(510), (511) **03** produkty kosmetyczne i preparaty do czyszczenia, **21** przybory kosmetyczne.

(111) **243405** (220) 2008 01 16 (210) 334085

(151) 2012 01 02 (441) 2008 04 28

(732) „ENERGO-TERM” Technika Grzewcza i Uzdatnianie Wody, Janusz Kursa, Kraków, PL.

(540) energo-term

(510), (511) **09** dane na nośnikach magnetycznych i optycznych, urządzenia do dozowania, optyczne nośniki danych, etykiety towarów elektroniczne, publikacje w postaci cyfrowej umieszczone w Internecie, aparatura do przetwarzania informacji, programy komputerowe, podkłady pod myszy komputerowe, neony reklamowe, sterowniki, karty inteligentne, karty magnetyczne kodowane, zespoły elektroniczne do pieców gazowych i kotłów centralnego ogrzewania, urządzenia elektryczne do dozowania, **16** katalogi, prospekty, reprodukcje graficzne, fotografie, publikacje, plakaty, artykuły piernicze, papier listowy i do pakowania; opakowania kartonowe, futerały z folii z tworzyw sztucznych; torby, worki, koperty i woreczki z papieru i tworzyw sztucznych; wizytówki, nalepki, naklejki; wyroby z kartonu, pudła i pudełka tekturowe lub papierowe, kalendarze, kalkomanie, druki do wypełniania, broszury, taśmy przyklepne do celów biurowych lub domowych, karty zawiadomienia jako art. biurowe, albumy, rysunki, szyldy kartonowe, bannery z folii z tworzyw sztucznych, kartki z życzeniami i okolicznościowe, teczki papierowe i z tworzyw sztucznych, zeszyty, **35** usługi w zakresie reklamy, przekazywanie informacji handlowej, zgrupowanie i prezentowanie towarów pozwalające nabywcy wygodnie je wybierać i kupować w punktach sprzedaży detalicznej i hurtowej z zespołami elektronicznymi do sterowania piecami grzewczymi i kotłami centralnego ogrzewania, rozpowszechnianie materiałów reklamowych, informowanie w Internecie i zawieranie umów na odległość; organizowanie wystaw handlowych i reklamowych, **38** przesyłanie na żądanie poprzez sieci teleinformatyczne informacji, stron Web, danych zawartych w bazach danych, przesyłanie informacji tekstowej i obrazowej pomiędzy komputerami.

(111) **243406** (220) 2008 03 03 (210) 337513

(151) 2012 01 05 (441) 2008 06 09

(732) MODECOM Spółka Akcyjna, Warszawa, PL.

(540) step

(510), (511) **02** materiały eksploatacyjne do drukarek: tonery, tusze.

(111) **243407** (220) 2008 08 06 (210) 344574

(151) 2012 01 02 (441) 2008 11 10

(732) Restauracja Hotelik TWIST Tadeusz Wal, Krosno, PL.

(540)



Kolor znaku: brązowy

(531) 25.1.25, 27.5.1, 29.1.7

(510), (511) **43** usługi hotelarskie i gastronomiczne świadczone przez: hotele, hoteliki, motele, zajazdy, pensjonaty, domy turystyczne, restauracje, bary, puby, bary szybkiej obsługi, stołówki, gospody, kawiarnie, kafeterie, herbaciarnie, winiarnie, czynności związane z zakwaterowaniem czasowym, przygotowanie dań i napojów, w tym na wynos, catering, wynajmowanie sal na posiedzenia, bankiety, konferencje, organizacja i obsługa przyjęć, bankietów, zabaw, imprez okolicznościowych.

(111) **243408** (220) 2008 08 21 (210) 345165

(151) 2012 01 02 (441) 2008 11 24

(732) VALEANT IMP Spółka z ograniczoną odpowiedzialnością, Rzeszów, PL.

(540) DERMABIOTIC

(510), (511) **05** produkty farmaceutyczne, weterynaryjne i higieniczne, preparaty zawierające witaminy i mikroelementy stosowane jako uzupełnienie pożywienia, zioła lecznicze, herbaty lecznicze z ziół, preparaty farmaceutyczne, żywność dietetyczna do celów leczniczych, dietetyczne napoje do celów leczniczych, dodatki odżywcze do celów leczniczych, dietetyczne substancje do celów leczniczych, żywność dla niemowląt, lecytyna do celów medycznych, artykuły żywnościowe na bazie białka do celów medycznych, mleko białkowe.

(111) **243409** (220) 2008 09 08 (210) 345820

(151) 2012 01 05 (441) 2008 12 22

(732) „POL-PLUS SYSTEMY GRZEWCZE” Spółka z ograniczoną odpowiedzialnością, Zielona Góra, PL.

(540)

POL-PLUS

Kolor znaku: biały, zielony

(531) 26.4.2, 27.5.1, 29.1.12

(510), (511) **11** urządzenia do ogrzewania, wytwarzania pary, chłodzenia, wentylacji, zaopatrzenia w wodę oraz instalacje sanitarne, armatura do pieców, armatura do urządzeń oraz instalacji wodnych i gazowych, bidety, bojler, grzejniki do centralnego ogrzewania, nawilzacze do grzejników centralnego ogrzewania, urządzenia do chlorowania basenów kąpielowych, aparatura i instalacje chłodnicze, rekuperatory ciepła, wymienniki ciepła, zasobniki ciepła, grzejniki elektryczne, elementy grzejne, filtry do części instalacji domowych lub przemysłowych, flirty powietrza do klimatyzacji, armatura regulacyjna bezpieczeństwa do przewodów gazowych, armatura regulacyjna bezpieczeństwa do urządzeń gazowych, bojler gazowe, generatory i instalacje gazowe, kondensatory gazowe inne niż części maszyn, urządzenia na gaz do czyszczenia, gazowe płuczki jako część instalacji gazowych, elementy grzejne, grzejniki, zaślepki do grzejników, nawilzacze do grzejników centralnego ogrzewania, grzejniki do nóg, grzejniki elektryczne, hydranty, kabiny natryskowe, kanały kominowe, kanały kominowe do kotłów grzewczych, instalacje do kąpiel, podgrzewacze do kąpiel, urządzenia do kąpiel, urządzenia do kąpiel w gorącym powietrzu, instalacje klimatyzacji, instalacje klimatyzacji w pojazdach, urządzenia klimatyzacyjne, instalacje do klimatyzacji w pojazdach, miski klozetowe do WC, kolektory słoneczne do ogrzewania, kominki domowe, wyciągi kominowe, kanały dymowe do kominów, czyste komory do instalacji sanitarnych, rury go kotłów grzewczych, kotły grzewcze, urządzenia zasilające kotły grzewcze; natryski, prysznice; kabiny natryskowe, aparatura i urządzenia do oczyszczania powietrza, urządzenia do oczyszczania ścieków, odpowietrzacze do parowej instalacji grzewczej, aparatura do oddymiania nie do celów medycznych, kotły do ogrzewania, urządzenia do ogrzewania na paliwa stałe, płynne lub gazowe; urządzenia elektryczne do ogrzewania, odpowietrzniki nie-automatyczne do instalacji ogrzewania parowego, instalacje do ogrze-

wania wodnego, osprzęt do palników gazowych, paleniska, popielniki do palenisk, ruszty do palenisk, palniki, palniki gazowe, nakładki do palników gazowych, palniki olejowe, generatory pary inne niż części maszyn, instalacje do wytwarzania pary, zasobniki pary, armatura do pieców, ruszty do pieców, urządzenia grzewcze do pieców, piece słoneczne, piecyki do podgrzewania wody, pisuary jako element armatury sanitarnej, płuczki ustępowe, zbiorniki do płuczek ustępowych, płyty grzejące, płyty grzejne, instalacje do podgrzewaczy, podgrzewacze powietrza, podgrzewacze wody jako część aparatury, pompy ciepłe, aparatura i urządzenia do oczyszczania powietrza, instalacje do filtrowania powietrza, powietrzne instalacje klimatyzacyjne, podgrzewacze powietrza, suszarki powietrzne, urządzenia do chłodzenia powietrza, aparatura do kąpeli w gorącym powietrzu, aparatura na gorące powietrze, przewody jako części instalacji sanitarnych, armatura regulacyjna i bezpieczeństwa do przewodów gazowych, instalacje przewodów wodociągowych, zawory mieszalnikowe do przewodów wodociągowych, rekuperatory ciepła, rury kotłowe centralnego ogrzewania, ruszty piecove, instalacje i aparatura sanitarna, sedesy, sedesy jako element WC, toalety WC, urządzenia do ujęcia wody, umywalki, urządzenia zasilające kotły grzewcze, uszczelki do kranów wodociągowych; aparatura i urządzenia do uzdatniania wody, wanny łazienkowe, wyposażenia wanien łazienkowych, wanny z wirowym ruchem wody, wyciągi wentylacyjne, aparatura do wentylacji jako część klimatyzacji, aparatura i instalacje do zmiękczenia wody, aparatura i urządzenia do uzdatniania wody, armatura regulacyjna i zabezpieczająca do urządzeń wodnych, instalacje do dystrybucji wody, instalacje do schładzania wody, instalacje do uzdatniania wody, instalacje do zaopatrywania w wodę, wodne instalacje wodociągowe, podgrzewacze wody jako element aparatury, podgrzewanie i schładzanie wody jako element instalacji, urządzenia do filtrowania wody, instalacje centralnego ogrzewania na gorącą wodę, filtry do wody pitnej, zbiorniki ciśnieniowe na wodę, wymienniki ciepła, wyposażenie pieców, zasobniki ciepła, zasobniki pary, zasuwki i szyby kominowe stosowane w ogrzewnictwie, zaślepki do grzejników, zawory kanalizacyjne, zawory mieszalnikowe do przewodów wodociągowych, zawory regulujące poziom w zbiornikach, zawory termostatyczne jako części instalacji ogrzewniczych, zawory regulujące poziom w zbiornikach, zbiorniki ciśnieniowe wody, zbiorniki do płuczek ustępowych, zespół grzejny powietrzny, zlewomywaki, **37** ogrzewanie i klimatyzacje, usługi instalacyjne, naprawy, instalowanie oraz naprawa urządzeń klimatyzacyjnych, czyszczenie i naprawy kotłów, montaż i naprawy instalacji kotłów, konserwacja i naprawy palników, instalowanie i naprawy pieców.

(111) **243410** (220) 2008 09 18 (210) 346282
 (151) 2012 01 05 (441) 2008 12 22
 (732) OPTIMUM MARK Spółka z ograniczoną odpowiedzialnością, Warszawa, PL.
 (540)



Kolor znaku: biały, ciemnoczerwony
 (531) 1.15.11, 27.5.1, 29.1.12
 (510), (511) **29** ekstrakty mięsne, konserwowane i suszone owoce i warzywa, jaja, mleko, produkty mleczne, oleje i tłuszcze jadalne, **30** mieszanki przypraw, przyprawy, sosy.

(111) **243411** (220) 2010 10 26 (210) 377022
 (151) 2012 01 05 (441) 2011 01 31
 (732) INVENA Spółka Akcyjna, Koszalin, PL.
 (540)



Kolor znaku: pomarańczowy, granatowy
 (531) 24.17.1, 24.17.2, 26.11.1, 27.5.1, 29.1.12

(510), (511) **06** materiały metalowe do instalacji sanitarnych i wodociągowych, **19** granit, marmur, surowiec ceramiczny, kabiny niemetalowe, konstrukcje niemetalowe basenów kąpielowych, materiały niemetalowe do instalacji sanitarnych i wodociągowych, niemetalowe materiały budowlane, przewody niemetalowe wodociągowe oraz do instalacji grzewczej, parowej, wentylacyjnej, klimatyzacyjnej, rury niemetalowe wodociągowe, zawory do przewodów niemetalowych i nie z tworzyw sztucznych, **20** akcesoria łazienkowe zawarte w tej klasie, bieliźniarki, dekoracje przestawne, dozowniki stałe do ręczników niemetalowe, haczyki i wieszaki na odzież lub ręczniki, lustra, uchwyty do kabli lub rur z tworzyw sztucznych, **21** dozowniki metalowe ręczników papierowych, dozowniki mydła, dozowniki papieru toaletowego, mydelniczki, przybory toaletowe, stojaki na pędzle do golenia, suszarki do bielizny, szczotki do wc, uchwyty na papier toaletowy, wieszaki na ręczniki.

(111) **243412** (220) 2010 10 26 (210) 377023
 (151) 2012 01 05 (441) 2011 01 31
 (732) INVENA Spółka Akcyjna, Koszalin, PL.
 (540)



Kolor znaku: biały, granatowy
 (531) 26.4.2, 26.4.22, 27.5.1, 29.1.12
 (510), (511) **06** materiały metalowe do instalacji sanitarnych i wodociągowych, **11** urządzenia do wytwarzania pary, chłodzenia, suszenia, wentylacji, zasilania wodą i celów sanitarnych, aparatura do pieców, aparatura regulacyjna i zabezpieczająca do urządzeń wodnych i urządzeń gazowych, baterie łazienkowe i kuchenne, armatura łazienkowa i kuchenna, bidety, bojler, brodziki, deszczownice, dmuchawy, dozowniki na środki dezynfekujące i odkazające do toalet, dywany grzewcze elektryczne, elementy grzejne, elementy sterujące do urządzeń do wytwarzania pary, chłodzenia, suszenia, wentylacji, zasilania wodą i celów sanitarnych, filtry powietrza do klimatyzacji, fontanny, grzejniki, instalacje centralnego ogrzewania i naczynia wzbiorcze do nich, instalacje i urządzenia do kąpeli, instalacje i urządzenia klimatyzacyjne, grzewcze, wentylacyjne i chłodnicze, instalacje, armatura i przewody sanitarne, kabiny do łaźni tureckich ruchome, kabiny natryskowe, kabiny prysznicowe, w tym kabiny prysznicowe z hydromasażem, kabiny prysznicowe z sauną parową, a także sterowniki do nich kanały kominowe do kotłów grzewczych oraz urządzenia zasilające do kotłów grzewczych, kolektory słoneczne grzewcze, komplety natryskowe, kotły grzewcze, lampy bakteriobójcze do oczyszczania powietrza, miski klozetowe, natryski, nawilżacze do centralnego ogrzewania, osprzęt do wanien, panele prysznicowe, pisuary, płuczki ustępowe i zbiorniki do nich, podgrzewacze wody i powietrza, pompy ciepła, rury kotłowe do centralnego ogrzewania, sedesy, sterylizatory wody (i) lub powietrza, umywalki, urządzenia do kąpeli, urządzenia do tworzenia wirów w wodzie, urządzenia zasilające kotły grzewcze, ustępy przenośne, uszczelki do zaworów wodociągowych, wanny łazienkowe i wyposażenie do nich, wanny z hydromasażem wyciągi wentylacyjne, wykładziny do wanien, wymienniki i zasobniki ciepła, zasobniki ciepła oraz pary, zaślepki do grzejników, zawory kanalizacyjne i wodociągowe, zawory termostatyczne, zlewomywaki, **20** akcesoria łazienkowe zawarte w tej klasie, bieliźniarki, dekoracje przestawne, dozowniki stałe do ręczników niemetalowe, haczyki i wieszaki na odzież lub ręczniki, lustra, uchwyty do kabli lub rur z tworzyw sztucznych, **21** dozowniki metalowe ręczników papierowych, dozowniki mydła, dozowniki papieru toaletowego, mydelniczki, przybory toaletowe, stojaki na pędzle do golenia, suszarki do bielizny, szczotki do wc, uchwyty na papier toaletowy, wieszaki na ręczniki.

(111) **243413** (220) 2011 02 02 (210) 380806
 (151) 2012 01 05 (441) 2011 05 09
 (732) PRZEDSIĘBIORSTWO FARMACEUTYCZNE JELFA SPÓŁKA AKCYJNA, Jelenia Góra, PL.
 (540) Bedicort TRI
 (510), (511) **05** preparaty farmaceutyczne.

(111) **243414** (220) 2011 02 02 (210) 380808
 (151) 2012 01 05 (441) 2011 05 09

(732) PRZEDSIĘBIORSTWO FARMACEUTYCZNE JELFA SPÓŁKA AKCYJNA, Jelenia Góra, PL.
 (540) Betaderm TRI
 (510), (511) **05** preparaty farmaceutyczne z wyjątkiem środków odkażających i antyseptyków.

(111) **243415** (220) 2011 02 07 (210) 380964
 (151) 2012 01 05 (441) 2011 05 23
 (732) VALEANT IPM SPÓŁKA Z OGRANICZONĄ ODPOWIEDZIALNOŚCIĄ, Rzeszów, PL.
 (540) XALUGRA
 (510), (511) **05** produkty farmaceutyczne, leki, preparaty farmaceutyczne do leczenia zaburzeń erekcji.

(111) **243416** (220) 2011 02 10 (210) 381188
 (151) 2012 01 05 (441) 2011 05 23
 (732) ZAKŁADY TŁUSZCZOWE KRUSZWICA SPÓŁKA AKCYJNA, Kruszwica, PL.
 (540) SOLUCCI
 (510), (511) **29** oleje, oliwy, tłuszcze jadalne.

(111) **243417** (220) 2011 02 10 (210) 381189
 (151) 2012 01 05 (441) 2011 05 23
 (732) ZAKŁADY TŁUSZCZOWE KRUSZWICA SPÓŁKA AKCYJNA, Kruszwica, PL.
 (540)



Kolor znaku: czarny, jasnożółty, ciemnożółty
 (531) 27.5.1, 29.1.12
 (510), (511) **29** oleje, oliwy, tłuszcze jadalne.

(111) **243418** (220) 2011 02 11 (210) 381246
 (151) 2012 01 05 (441) 2011 05 23
 (732) PRZEDSIĘBIORSTWO FARMACEUTYCZNE JELFA SPÓŁKA AKCYJNA, Jelenia Góra, PL.
 (540)

Бетадерм три

(531) 28.5.1
 (510), (511) **05** preparaty farmaceutyczne z wyjątkiem środków odkażających i antyseptyków.

(111) **243419** (220) 2011 02 16 (210) 381431
 (151) 2012 01 05 (441) 2011 05 23
 (732) PRZEDSIĘBIORSTWO FARMACEUTYCZNE JELFA SPÓŁKA AKCYJNA, Jelenia Góra, PL.
 (540)



Kolor znaku: granatowy, biały, pomarańczowy, żółty, zielony, niebieski, ciemnoniebieski, różowy, czerwony
 (531) 2.7.16, 2.7.23, 27.5.1, 29.1.15
 (510), (511) **05** preparaty farmaceutyczne; dietetyczna żywność do celów leczniczych; suplementy diety do celów leczniczych.

(111) **243420** (220) 2011 02 18 (210) 381557
 (151) 2012 01 05 (441) 2011 05 23
 (732) ZAKŁADY FARMACEUTYCZNE POLPHARMA SPÓŁKA AKCYJNA, Starogard Gdański, PL.
 (540)

Bimican Бимикан

(531) 27.5.1, 28.5.1
 (510), (511) **05** produkty farmaceutyczne.

(111) **243421** (220) 2009 01 15 (210) 350832
 (151) 2012 01 02 (441) 2009 04 27
 (732) PRZEDSIĘBIORSTWO WIELOBRANŻOWE „OKTIMA” Spółka z ograniczoną odpowiedzialnością, Bydgoszcz, PL.
 (540) sara ex
 (510), (511) **03** płyny do mycia, mydła w płynie, płyny antystatyczne, płyny do mycia naczyń, płyny do mycia szyb, płyny do mycia ścian, płyny do mycia posadzek, płyny do mycia wyrobów ceramicznych, płyny do mycia paneli, płyny do mycia naczyń i garnków i sztućców metalowych, szampony.

(111) **243422** (220) 2009 05 18 (210) 355959
 (151) 2012 01 02 (441) 2009 08 31
 (732) Winkler Wachtel Polska Spółka z ograniczoną odpowiedzialnością, Wrocław, PL.
 (540)



Kolor znaku: ciemnoczerwony, czerwony, żółty, zielony, szary, jasnoniebieski, niebieski, ciemnoniebieski, granatowy
 (531) 26.4.2, 27.5.1, 29.1.15
 (510), (511) **07** sprzęt elektromechaniczny dla piekarnictwa, maszyny do mielenia mąki, mieszadła dla piekarnictwa, maszyny do krojenia chleba, **11** piece piekarnicze, instalacje i maszyny do pieczenia chleba, urządzenia załadownicze do pieców, instalacje i maszyny chłodnicze, komory chłodnicze, pojemniki chłodnicze, witryny chłodnicze, instalacje chłodnicze do płynów, **37** instalowanie i naprawy pieców i sprzętu dla piekarnictwa, instalowanie i naprawy maszyn i urządzeń chłodniczych.

(111) **243423** (220) 2009 05 22 (210) 356151
 (151) 2012 01 05 (441) 2009 08 31
 (732) GAZOBUDOWA-KRAKÓW SPÓŁKA Z OGRANICZONĄ ODPOWIEDZIALNOŚCIĄ, Kraków, PL.
 (540) GAZOBUDOWA-KRAKÓW

(510), (511) **06** materiały budowlane metalowe, rury metalowe, wyroby ślusarskie, **19** materiały budowlane niemetalowe, rury kamionkowe, cementowe lub z tworzyw sztucznych, **37** usługi budowlane i remontowe w zakresie rurociągów, urządzeń i obiektów górnictwa naftowego i gazownictwa, sieci wodociągowych, kanalizacyjnych i centralnego ogrzewania, budowa stacji redukcyjno-pomiarowych dla instalacji gazowniczych, usługi remontowo-budowlane w zakresie budownictwa ogólnego i przemysłowego, montaż i rozruch instalacji pomiarowych, automatyki i telemetrii, wykonywanie ochrony antykorozyjnej rurociągów, wykonywanie konstrukcji metalowych dla budownictwa przemysłowego i ogólnego, budownictwo i naprawy dotyczące gazownictwa, spawalnictwa, ciepłociągów, **39** transport i magazynowanie towarów, **40** obróbka materiałów stalowych i ceramicznych, informacja o obróbce.

(111) **243424** (220) 2009 05 29 (210) 356435
 (151) 2012 01 05 (441) 2009 08 31
 (732) TRES Spółka z ograniczoną odpowiedzialnością, Warszawa, PL.

(540)



(531) 5.9.24, 8.1.1, 8.1.7, 11.3.1, 19.7.1, 27.5.1

(510), (511) **29** anchois, bekon, cebula konserwowana, chrupki owocowe, chrupki ziemniaczane, chipsy ziemniaczane, drób, dziczyzna, dżemy, flaki, filety rybne, galaretki jadalne, owoce kandyzowane, kiełbaski w cieście, kiełbasy, kompot, korniszony, krokiety, owoce lukrowane, łosoś, masło arachidowe, masło czekoladowe, masło kakaowe, mięso, mrożone owoce, oliwki konserwowane, owoce konserwowane, owoce konserwowane w alkoholu, galaretki owocowe, sałatki owocowe, paszтет z wątróbki, pickle, przekąski na bazie owoców, rosół, ryby, sałatki warzywne, smalec, sos żurawinowy jako kompot, szynka, śledzie, warzywa gotowane, warzywa konserwowane, warzywa suszone, wędliny, wieprzowina, placki ziemniaczane, ziemniaki zapiekane w cieście, zsiadłe mleko, zupy, owoce w puszkach, warzywa w puszkach, **30** batony lukrecyjne, biszkopty, bułeczki słodkie, bułki, chałwa, chipsy zbożowe, chleb, ciasta, mięso zapiekane w cieście, ciasta mączne, ciastka ryżowe, ciastka, wyroby cukiernicze, cukierki, czekolada, napoje na bazie czekolady, galaretki owocowe, gofry, herbata, napoje na bazie herbaty, herbata mrożona, herbatniki, herbatniki maślane, piernik, jogurt mrożony, kakao, napoje na bazie kakao, wyroby z kakao, kanapki, kapary, karmelki, kawa, napoje na bazie kawy, krakersy, lody spożywcze, wyroby cukiernicze na bazie migdałów, pasta z migdałów, miód, naleśniki, napoje czekoladowe z mlekiem, napoje kakaowe z mlekiem, napoje kawowe z mlekiem, paszteciki, pizze, placki, pralinki, przekąski ryżowe, przekąski zbożowe, ciastka pufurki, puddingi, słodycze, sorbety, sosy do polewania deserów, sosy mięsne, sosy pomidorowe, sosy sałatkowe, spaghetti, tarty, **43** usługi barowe, usługi barów szybkiej obsługi, usługi biur zakwaterowania, domów turystycznych, usługi prowadzenia hoteli, kafeterii, kawiarni, moteli, obsługa gastronomiczna z własnym zapleczem, produktami i transportem, usługi prowadzenia pensjonatów, restauracji, restauracji samoobsługowych.

(111) **243425** (220) 2009 06 10 (210) 357016

(151) 2012 01 02 (441) 2009 09 14

(732) Bank BPH Spółka Akcyjna, Kraków, PL.

(540)



Kolor znaku: czarny, biały, szary i odcienie

(531) 2.7.1, 26.1.1, 27.5.1, 29.1.13

(510), (511) **09** kodowane karty magnetyczne, programy komputerowe, komputery, części do komputerów i komputerowe urządzenia peryferyjne, magnetyczne i optyczne nośniki danych, **35** kompilacja i systematyzacja informacji w komputerowych bazach danych, skomputeryzowane zarządzanie zbiorami informacji, prowadzenie wyciągów z kont bankowych, doradztwo handlowe i gospodarcze, **36** czynności bankowe i inne czynności finansowe świadczone także za pośrednictwem sieci elektronicznej w tym: emitowanie kart płatniczych, operacje i doradztwo finansowe, notowania giełdowe, pośrednictwo giełdowe, informacja bankowa, transfer kapitałowy, obsługa kart debetowych i kredytowych, usługi maklerskie, dokonywanie transakcji finansowych, przyjmowanie lokat bankowych, udzielanie i przyjmowanie transakcji poręczeń i gwarancji bankowych, operacje wekslowe i czekowe, obsługa pożyczek bankowych, usługi leasingowe, udostępnianie skrytek sejfowych, przechowywanie przedmiotów i papierów wartościowych, trust inwestycyjny o nieograniczonej wielkości emisji, zarządzanie kapitałem, analizy i wyceny finansowe, inwestycje kapitałowe, prowadzenie kont maklerskich i informacja o stanie tych kont, skup i sprzedaż walut i papierów wartościowych, zarządzanie kapitałem, analizy i wyceny finansowe, ekspertyzy w zakresie rynku kapitałowego oraz polityki

inwestycyjnej przedsiębiorstw, informacja kapitałowa i inwestycyjna, pośrednictwo ubezpieczeniowe, **38** komunikacja w sieci elektronicznej, poczta elektroniczna, przesyłanie danych za pomocą terminali.

(111) **243426** (220) 2009 06 15 (210) 357033

(151) 2012 01 02 (441) 2009 09 28

(732) Dariusz Olczyk, Śląza, PL.

(540)



Kolor znaku: czerwony, biały, czarny

(531) 26.4.2, 26.4.9, 27.5.1, 29.1.13

(510), (511) **09** systemy telekomunikacyjne przewodowe, bezprzewodowe i cyfrowe, sprzęt telekomunikacyjny, sprzęt do łączności bezprzewodowej, wyposażenie i akcesoria do telekomunikacji bezprzewodowej, w szczególności anteny, instalacje antenowe, urządzenia do zdalnego sterowania, urządzenia do transmisji dźwięku, kamery wizyjne, urządzenia do komunikacji wewnętrznej, kable koncentryczne, modemy, nadajniki telekomunikacyjne, zespoły nadawcze telekomunikacyjne; kable i wiązki kablowe elektryczne, kable i wiązki kablowe światłowodowe, złącza elektryczne i światłowodowe, sprzęt i urządzenia do elektronicznego przetwarzania danych, oprogramowanie i systemy komputerowe, **37** usługi w zakresie budownictwa, usługi w zakresie generalnego wykonawstwa inwestycji budowlano-montażowych, wykonywanie wykopów i wierceń geologiczno-inżynierskich, budowa rurociągów przesyłowych i sieci rozdzielczych, budowa linii telekomunikacyjnych i elektroenergetycznych naziemnych, podziemnych i światłowodowych, usługi w zakresie montażu, konserwacji i naprawy instalacji elektrycznych, telekomunikacyjnych i elektroenergetycznych, usługi w zakresie nadzoru inwestorskiego dotyczącego urządzeń i obiektów w dziedzinie telekomunikacji przewodowej i bezprzewodowej, **38** usługi w zakresie transmisji elektronicznych i telekomunikacyjnych, przesyłanie danych, dźwięków i obrazów drogą elektroniczną za pośrednictwem systemów bezprzewodowych, przewodowych oraz innych środków komunikacji, dostarczanie informacji multimedialnych, **42** usługi w zakresie opracowywania dokumentacji projektowej, doradztwa technicznego i wykonywania ekspertyz dotyczących urządzeń i obiektów w dziedzinie telekomunikacji przewodowej i bezprzewodowej, projektowanie obiektów elektroenergetycznych, usługi w zakresie opracowywania programów komputerowych, programowania systemów komputerowych, usługi w zakresie opracowywania ekspertyz technicznych dotyczących telekomunikacji przewodowej i bezprzewodowej.

(111) **243427** (220) 2009 06 19 (210) 357255

(151) 2012 01 02 (441) 2009 09 28

(732) Bank BPH Spółka Akcyjna, Kraków, PL.

(540)



Kolor znaku: bordowy, szkarłatny, czerwony, pomarańczowy, biały, czarny

(531) 26.1.1, 26.13.25, 27.5.1, 29.1.15

(510), (511) **09** kodowane karty magnetyczne, programy komputerowe, komputery, części do komputerów i komputerowe urządzenia peryferyjne, magnetyczne i optyczne nośniki danych, **35** kompilacja i systematyzacja informacji w komputerowych bazach danych, skomputeryzowane zarządzanie zbiorami informacji, prowadzenie wyciągów z kont bankowych, doradztwo handlowe i gospodarcze, **36** czynności bankowe i inne czynności finansowe świadczone także za pośrednictwem sieci elektronicznej w tym: emitowanie kart płatniczych, operacje i doradztwo finansowe, notowania giełdowe, pośrednictwo giełdowe, informacja bankowa, transfer kapitałowy, obsługa kart debetowych i kredytowych, usługi maklerskie, dokonywanie transakcji finansowych, przyjmowanie lokat bankowych, udzielanie

i przyjmowanie transakcji poręczeń i gwarancji bankowych, operacje wekslowe i czekowe, obsługa pożyczek bankowych, usługi leasingowe, udostępnianie skrytek sejfowych, przechowywanie przedmiotów i papierów wartościowych, trust inwestycyjny o nieograniczonej wielkości emisji, zarządzanie kapitałem, analizy i wyceny finansowe, inwestycje kapitałowe, prowadzenie kont maklerskich i informacja o stanie tych kont, skup i sprzedaż walut i papierów wartościowych, zarządzanie kapitałem, analizy i wyceny finansowe, ekspertyzy w zakresie rynku kapitałowego oraz polityki inwestycyjnej przedsiębiorstw, informacja kapitałowa i inwestycyjna, pośrednictwo i doradztwo ubezpieczeniowe, **38** komunikacja w sieci elektronicznej, poczta elektroniczna, przesyłanie danych za pomocą terminali.

(111) **243428** (220) 2009 06 19 (210) 357256
 (151) 2012 01 02 (441) 2009 09 28
 (732) Bank BPH Spółka Akcyjna, Kraków, PL.
 (540)



Kolor znaku: ciemnobordowy, szkarłatny, czerwony, pomarańczowy i jego odcienie
 (531) 26.1.1, 29.1.15

(510), (511) **09** kodowane karty magnetyczne, programy komputerowe, komputery, części do komputerów i komputerowe urządzenia peryferyjne, magnetyczne i optyczne nośniki danych, **35** kompilacja i systematyzacja informacji w komputerowych bazach danych, skomputeryzowane zarządzanie zbiorami informacji, prowadzenie wyciągów z kont bankowych, doradztwo handlowe i gospodarcze, **36** czynności bankowe i inne czynności finansowe świadczone także za pośrednictwem sieci elektronicznej w tym: emitowanie kart płatniczych, operacje i doradztwo finansowe, notowania giełdowe, pośrednictwo giełdowe, informacja bankowa, transfer kapitałowy, obsługa kart debetowych i kredytowych, usługi maklerskie, dokonywanie transakcji finansowych, przyjmowanie lokat bankowych, udzielanie i przyjmowanie transakcji poręczeń i gwarancji bankowych, operacje wekslowe i czekowe, obsługa pożyczek bankowych, usługi leasingowe, udostępnianie skrytek sejfowych, przechowywanie przedmiotów i papierów wartościowych, trust inwestycyjny o nieograniczonej wielkości emisji, zarządzanie kapitałem, analizy i wyceny finansowe, inwestycje kapitałowe, prowadzenie kont maklerskich i informacja o stanie tych kont, skup i sprzedaż walut i papierów wartościowych, zarządzanie kapitałem, analizy i wyceny finansowe, ekspertyzy w zakresie rynku kapitałowego oraz polityki inwestycyjnej przedsiębiorstw, informacja kapitałowa i inwestycyjna, pośrednictwo i doradztwo ubezpieczeniowe, **38** komunikacja w sieci elektronicznej, poczta elektroniczna, przesyłanie danych za pomocą terminali.

(111) **243429** (220) 2009 07 23 (210) 358607
 (151) 2012 01 02 (441) 2009 10 26
 (732) POLA Firma Produkcyjno-Handlowo-Usługowa Jan Witold Krzyszczak, Stasin, PL.
 (540)

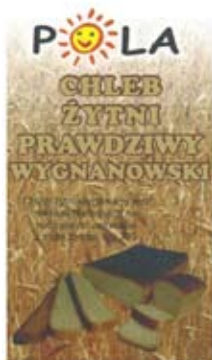

Kolor znaku: brązowy, beżowy, czarny, żółty, czerwony, pomarańczowy, szary
 (531) 1.3.2, 1.3.7, 8.1.1, 25.1.1, 27.5.1, 29.1.15

(510), (511) **30** chleb.

(111) **243430** (220) 2009 07 29 (210) 358810
 (151) 2012 01 02 (441) 2009 11 09
 (732) HERKULES Spółka z ograniczoną odpowiedzialnością, Rydułtowy, PL.
 (540)



Kolor znaku: zielony

(531) 26.1.2, 27.5.1, 29.1.3

(510), (511) **37** usługi: naprawa, konserwacja i instalacja maszyn dla górnictwa.

(111) **243431** (220) 2009 08 13 (210) 359367
 (151) 2012 01 02 (441) 2009 11 23
 (732) TARGET POLSKA SPÓŁKA Z OGRANICZONĄ ODPOWIEDZIALNOŚCIĄ, Warszawa, PL.
 (540) TARGET

(510), (511) **29** mięso, ryby, drób, dziczyzna; ekstrakty mięsne; konserwowane, mrożone, suszone i gotowane owoce i warzywa; galaretki, dżemy, kompoty; jaja, mleko, produkty mleczne; oleje i tłuszcze jadalne; płynne mleko, płynna śmietana, płynny koncentrat serwatki, mleko w proszku, serwatka w proszku, maślanka w proszku, śmietanka w proszku, jogurt w proszku, laktoza spożywcza, kazeina do celów spożywczych, koncentraty białek mleka i białek serwatki do celów spożywczych, masło, bezwodny tłuszcz mleczny, mieszanki tłuszczowe do celów spożywczych, sery w blokach, kręgach lub okrawkach, **30** kawa, herbata, kakao, cukier, ryż, tapioka, sago, kawa naturalna; mąka i produkty zbożowe, chleb, wyroby cukiernicze i słodczyce, lody; miód, melasa (syropy); drożdże, proszek do pieczenia; sól, musztarda; ocet, sosy (przyprawy); przyprawy; lód, **35** agencje eksportowe i importowe; zarządzanie w zakresie zamówień handlowych; wyceny handlowe, analizy kosztów, reklama, promocja sprzedaży, pokazy towarów; dostarczanie informacji handlowej poprzez sieć internetową, publikowanie tekstów reklamowych, rozpowszechnianie materiałów reklamowych.

(111) **243432** (220) 2009 08 14 (210) 359376
 (151) 2012 01 02 (441) 2009 11 23
 (732) SOFTVIG SYSTEMY INFORMATYCZNE Spółka z ograniczoną odpowiedzialnością, Szczecin, PL.
 (540) AutoStacja

(510), (511) **09** dyski, dyskietki, programy komputerowe, komputerowe systemy operacyjne, komputerowe urządzenia peryferyjne, **35** usługi agencyjne i przedstawicielskie, prowadzenie interesów osób trzecich w zakresie: doradztwa handlowego przy organizowaniu firm komputerowych oraz firm w branży informatycznej, pozyskiwanie i systematyzacja danych w komputerowych bazach danych, komputerowe zarządzanie plikami, sortowanie danych w bazach komputerowych, zarządzanie zbiorami informatycznymi, **42** usługi w zakresie instalacji, projektowania programów komputerowych i ich aktualizacja, odzyskiwanie danych komputerowych, powielanie oprogramowania komputerowego oraz instalacja i konserwacja oprogramowania komputerowego, usługi administrowania stronami komputerowymi oraz siecią informatyczną, usługi projektowania oprogramowania komputerowego, usługi tworzenia i utrzymywania stron komputerowych dla osób trzecich, usługi konwersji danych przez programy komputerowe, usługi graficzne, usługi doradztwa w zakresie sprzętu i oprogramowania komputerów, prowadzenie interesów osób trzecich w zakresie: doradztwa technicznego przy organizowaniu firm komputerowych oraz firm w branży informatycznej, usługi kompleksowej obsługi informatycznej przedsiębiorstw.

(111) **243433** (220) 2009 08 20 (210) 359608
 (151) 2012 01 02 (441) 2009 11 23
 (732) Zakład Usług Konsultingowych Know How Spółka z ograniczoną odpowiedzialnością, Szczecin, PL.

(540)



Kolor znaku: niebieski, biały

(531) 3.11.1, 26.4.2, 27.5.1, 29.1.12

(510), (511) **35** doradztwo specjalistyczne w sprawach działalności gospodarczej, doradztwo w zakresie organizowania i prowadzenia działalności gospodarczej, doradztwo w zarządzaniu działalnością gospodarczą, pomoc w zarządzaniu działalnością gospodarczą, usługi doradcze w zakresie zarządzania działalnością gospodarczą, **41** edukacja w zakresie ochrony zdrowia i zarządzania placówkami ochrony zdrowia obejmująca w szczególności szkolenia dla personelu medycznego wszystkich szczebli, szkolenia dla kadry zarządzającej jednostkami ochrony zdrowia, szkolenia z zakresu profilaktyki zdrowotnej kierowane do różnych grup odbiorców.

(111) **243434** (220) 2009 08 24 (210) 359800

(151) 2012 01 02 (441) 2009 12 07

(732) KRAJOWA IZBA ROZLICZENIOWA SPÓŁKA AKCYJNA, Warszawa, PL.

(540)



Kolor znaku: granatowy, biały, pomarańczowy

(531) 27.5.1, 29.1.13

(510), (511) **09** maszyny szyfrujące, bankomaty, optyczne nośniki danych, karty magnetyczne, urządzenia do fakturowania, **36** usługi bankowe, operacje bankowe, informacje bankowe, transfer elektroniczny kapitału, rozliczenia międzybankowe, rozliczenia transakcji finansowych, usługi finansowe, transakcje finansowe, usługi analiz finansowych, usługi monetarne, operacje walutowe, usługi wymiany walut, usługi wymiany pieniędzy, usługi ubezpieczeniowe, emisja czeków podróżnych, **38** usługi telekomunikacyjne, usługi przesyłania informacji, usługi przydzielania dostępu do baz danych, dystrybucja płatności odebranych systemem rozliczeniowym i prowadzenie transmisji danych, zautomatyzowane przekazywanie instrukcji płatniczych i realizacja instrukcji płatniczych.

(111) **243435** (220) 2009 11 03 (210) 362438

(151) 2011 11 21 (441) 2010 02 15

(732) GOLDEN MATE INVESTMENTS LIMITED, Wanhai, HK.

(540)



Kolor znaku: żółty

(531) 27.5.1, 29.1.2

(510), (511) **35** usługi w zakresie marketingu, usługi reklamowe za pośrednictwem wszelkich środków przekazu, doradztwo w zakresie prowadzenia działalności gospodarczej i zarządzania, organizacja wystaw handlowych reklamowych, dystrybucja materiałów reklamowych, usługi doradcze i projektowe związane z handlem i reklamą, usługi badania rynku i opinii publicznej, usługi doradztwa w zakresie organizowania i prowadzenia działalności gospodarczej oraz zarządzania, prognozy ekonomiczne, doradztwo i informacja w zakresie oceny wyboru przez osoby fizyczne i podmioty gospodarcze optymalnych form inwestowania, doradztwo i pośredniczenie w zawie-

raniu transakcji handlowych, zarządzanie holdingami, usługi administrowania budynków, magazynów, zbieranie i udzielanie informacji o działalności gospodarczej, pozyskiwanie danych do baz danych, doradztwo w sprawach zarządzania personelem, rekrutacja i dobór oraz udostępnianie pracowników, **36** usługi w zakresie zarządzania nieruchomościami, usługi pośrednictwa w tym: usługi agencji pośrednictwa w handlu nieruchomościami, doradztwa finansowego, dzierżawy i wynajmu majątku nieruchomego, wynajmu pomieszczeń biurowych, lokali usługowych, handlowych, apartamentów, **39** pakowanie i konfekcjonowanie towarów, transport, magazynowanie i przechowywanie towarów w składowiskach, wynajmowanie magazynów, hal, obiektów gospodarczych, wynajem samochodów.

(111) **243436** (220) 2009 11 30 (210) 363517

(151) 2011 11 21 (441) 2010 03 15

(732) DECOSTAR S.C. Piotr Grzempowski, Agnieszka

Grzempowska, Katarzyna Grzempowska, Szymanów, PL.

(540) DECOSTAR

(510), (511) **19** betonowe elementy budowlane, drewno budowlane, szkło budowlane, budowlane materiały niemetalowe, kamień budowlany, drewno częściowo obrobione, niemetalowe budowlane elementy wykończeniowe, kamień, kostka brukowa, kostka brukowa drewniana, wytwory wykonane z kamienia, betonu lub marmuru, wyroby kamieniarskie, **35** usługi w zakresie prowadzenia hurtowni i sklepu w zakresie drewna, materiałów budowlanych i wyposażenia sanitarnego, drobnych wyrobów metalowych, farb i szkła, maszyn wykorzystywanych w górnictwie, budownictwie oraz inżynierii lądowej i wodnej; sprzedaż detaliczna i hurtowa towarów: drewna, materiałów budowlanych i wyposażenia sanitarnego, drobnych wyrobów metalowych, farb i szkła, maszyn wykorzystywanych w górnictwie, budownictwie oraz inżynierii lądowej i wodnej, dekoracja wystaw sklepowych, prezentowanie produktów w mediach dla celów sprzedaży detalicznej, organizowanie wystaw w celach handlowych lub reklamowych, promocja sprzedaży, reklama, organizowanie targów w celach handlowych lub reklamowych, wystawy handlowe, **42** doradztwo budowlane, doradztwo w zakresie planowania przestrzennego, projektowanie dekoracji wnętrz, opracowywanie projektów technicznych.

(111) **243437** (220) 2010 02 22 (210) 366628

(151) 2011 12 28 (441) 2010 06 07

(732) Centrum Genetyki Medycznej Anna Latos-Bieleńska, Poznań, PL.

(540) CGM GENESIS

(510), (511) **35** doradztwo w zakresie organizowania i prowadzenia działalności gospodarczej, **42** badania laboratoryjne, testy genetyczne.

(111) **243438** (220) 2010 06 04 (210) 371200

(151) 2011 12 02 (441) 2010 09 13

(732) ALUNA Artur Nowak, Poznań, PL.

(540) ALUNA

(510), (511) **06** baseny kąpielowe, bramy metalowe, dachy i daszki metalowe, futryny, ogrodzenia, konstrukcje metalowe dla budownictwa, konstrukcje nośne szklarni, metalowe konstrukcje przenośne, metalowe materiały konstrukcyjne, rolki i prowadnice do przesuwanych szyn, zasuw, zamki zasuwowe, taśmy i tuleje, zawiasy i żaluzje metalowe, kształtowniki metalowe, metalowe pokrycia dachowe, **19** niemetalowe baseny kąpielowe, niemetalowe pokrycia dachowe, szklarnie przenośne niemetalowe, pomosty prefabrykowane niemetalowe, ścianki i pokrycia niemetalowe dla budownictwa, niemetalowe rusztowania i trampoliny, kształtowniki niemetalowe, **35** usługi w zakresie sprzedaży basenów kąpielowych i ich części, osprzętu do basenów i zadaszeń, aparatury sanitarnej, kabin natryskowych, instalacji i urządzeń do kąpeli, **37** usługi budowlane i remontowo-budowlane dla potrzeb budownictwa mieszkaniowego, rekreacyjnego i sportowego, **42** usługi projektowe i doradcze w zakresie budownictwa mieszkaniowego, rekreacyjnego i sportowego.

(111) **243439** (220) 2010 06 09 (210) 371391

(151) 2011 11 22 (441) 2010 09 13

(732) Eurozet Spółka z ograniczoną odpowiedzialnością,

Warszawa, PL.

(540) Dzień z głowy

(510), (511) **35** usługi reklamowe i promocyjne, w tym promowanie i reklamowanie za pośrednictwem Internetu, w prasie, radiu i telewizji; badanie rynku i opinii publicznej; dystrybucja i rozpowszechnianie programów i materiałów reklamowych; informacja handlowa i biznesowa; doradztwo, zarządzanie i pomoc w działalności gospodarczej, zarządzanie i pomoc w działalności gospodarczej; organizacja wystaw handlowych lub reklamowych; zdobywanie i przetwarzanie informacji, zarządzanie zbiorami informatycznymi; rozpowszechnianie nagranych nośników obrazu i dźwięku w drodze sprzedaży i darmowe udostępnianie w celach reklamowych, **38** usługi agencji informacyjnej w zakresie udostępniania aktualności i wiadomości, usługi łączności telefonicznej poprzez terminale komputerowe; emisja programów radiowych i telewizyjnych, transmisje i retransmisje programów radiowych i telewizyjnych; organizowanie i rozpowszechnianie programów edukacyjnych i rozrywkowych; usługi portalu internetowego obejmujące takie usługi telekomunikacyjne jak: przesyłanie za pośrednictwem Internetu informacji tekstowych, obrazowych i dźwiękowych; rozpowszechnianie programów radiowych i telewizyjnych; opracowywanie i przekazywanie wiadomości, **41** produkcja i montaż programów radiowych i telewizyjnych, organizowanie konkursów edukacyjnych i rozrywkowych, organizowanie rozrywki radiowej i telewizyjnej, organizacja czasu wolnego, produkcja i organizowanie widowisk, pokazów, spektakli, koncertów i imprez rozrywkowych oraz kulturalnych, organizowanie imprez sportowych, usługi impresariów w zakresie organizowania spektakli, wypożyczanie nagrań, usługi w zakresie opracowywania reportaży, usługi w zakresie opracowywania tłumaczeń.

(111) **243440** (220) 2010 07 08 (210) 372555
 (151) 2011 11 21 (441) 2010 10 11
 (732) ZPB Kaczmarek Spółka z ograniczoną odpowiedzialnością, Folwark, PL.
 (540)

ZPB Kaczmarek

Kolor znaku: biały, granatowy

(531) 27.5.1, 29.1.12

(510), (511) **19** wyroby betonowe: kostki brukowe, krawężniki, obrzeża, palisady, gazony, słupki, elementy ściekowe, płyty, bloczki, mur łupany, studnie szczelne, elementy konstrukcyjne, **35** zgromadzenie i ekspozycja wyrobów betonowych celem ich zakupu przez odbiorców hurtowych i detalicznych, **37** usługi wykonywania robót drogowych i autostradowych, układania nawierzchni drogowych, chodników i placów, usługi wykonywania sieci sanitarnych, **42** usługi projektowania dróg i nawierzchni.

(111) **243441** (220) 2010 07 28 (210) 373448
 (151) 2011 12 28 (441) 2010 11 08
 (732) OLIMP LABORATORIES Spółka z ograniczoną odpowiedzialnością, Nagawczyna, PL.
 (540) alergomin

(510), (511) **05** suplementy diety i inna żywność dietetyczna do celów leczniczych, odżywki wzmacniające do celów leczniczych, preparaty parafarmaceutyczne stosowane profilaktycznie i dla rekonwalescentów do celów leczniczych, leki dla ludzi, leki pomocnicze, leki w płynie, maści do celów farmaceutycznych, środki przeciwbólowe, balsamy do celów leczniczych, **29** koncentraty i odżywki wysokobiałkowe wzbogacone witaminami, solami mineralnymi i aminokwasami, produkty mleczne takie jak: mleko, jogurty, kefiry, sery, proteiny mleczne, serwatki, napoje mleczne lub z przewagą mleka, **30** koncentraty węglowodanowe i odżywki węglowodanowe i wysokoenergetyczne wzbogacone witaminami i solami mineralnymi, **32** napoje bezalkoholowe wzbogacone witaminami i minerałami, napoje serwatkowe, napoje izotoniczne, napoje z soków owocowych, nektary owocowe, napoje proteinowe, węglowodanowe, energetyczne.

(111) **243442** (220) 2010 07 28 (210) 373449
 (151) 2011 12 28 (441) 2010 11 08
 (732) OLIMP LABORATORIES Spółka z ograniczoną odpowiedzialnością, Nagawczyna, PL.
 (540) glucoptim

(510), (511) **05** suplementy diety i inna żywność dietetyczna do celów leczniczych, odżywki wzmacniające do celów leczniczych, preparaty parafarmaceutyczne stosowane profilaktycznie i dla rekonwalescentów do celów leczniczych, leki dla ludzi, leki pomocnicze, leki w płynie, maści do celów farmaceutycznych, środki przeciwbólowe, balsamy do celów leczniczych, **29** koncentraty i odżywki wysokobiałkowe wzbogacone witaminami, solami mineralnymi i aminokwasami, produkty mleczne takie jak: mleko, jogurty, kefiry, sery, proteiny mleczne, serwatki, napoje mleczne lub z przewagą mleka, **30** koncentraty węglowodanowe i odżywki węglowodanowe i wysokoenergetyczne wzbogacone witaminami i solami mineralnymi, **32** napoje bezalkoholowe wzbogacone witaminami i minerałami, napoje serwatkowe, napoje izotoniczne, napoje z soków owocowych, nektary owocowe, napoje proteinowe, węglowodanowe, energetyczne.

(111) **243443** (220) 2010 07 28 (210) 373450
 (151) 2011 12 28 (441) 2010 11 08
 (732) OLIMP LABORATORIES Spółka z ograniczoną odpowiedzialnością, Nagawczyna, PL.
 (540) cardioptim

(510), (511) **05** suplementy diety i inna żywność dietetyczna do celów leczniczych, odżywki wzmacniające do celów leczniczych, preparaty parafarmaceutyczne stosowane profilaktycznie i dla rekonwalescentów do celów leczniczych, leki dla ludzi, leki pomocnicze, leki w płynie, maści do celów farmaceutycznych, środki przeciwbólowe, balsamy do celów leczniczych, **29** koncentraty i odżywki wysokobiałkowe wzbogacone witaminami, solami mineralnymi i aminokwasami, produkty mleczne takie jak: mleko, jogurty, kefiry, sery, proteiny mleczne, serwatki, napoje mleczne lub z przewagą mleka, **30** koncentraty węglowodanowe i odżywki węglowodanowe i wysokoenergetyczne wzbogacone witaminami i solami mineralnymi, **32** napoje bezalkoholowe wzbogacone witaminami i minerałami, napoje serwatkowe, napoje izotoniczne, napoje z soków owocowych, nektary owocowe, napoje proteinowe, węglowodanowe, energetyczne.

(111) **243444** (220) 2010 07 29 (210) 373526
 (151) 2011 11 22 (441) 2010 11 08
 (732) Legg Mason Towarzystwo Funduszy Inwestycyjnych Spółka Akcyjna, Warszawa, PL.; Legg Mason Zarządzanie Aktywami Spółka Akcyjna, Warszawa, PL.

(540) Skoncentruj się. Inwestuj w wartość.

(510), (511) **36** usługi maklerskie, usługi finansowe, usługi w zakresie tworzenia, zarządzania i reprezentowania funduszy inwestycyjnych oraz usługi dotyczące doradztwa inwestycyjnego w zakresie instrumentów finansowych, pozyskiwania funduszy, dotacji i obrotu papierami wartościowymi.
 (551) wspólne prawo ochronne

(111) **243445** (220) 2010 07 30 (210) 373591
 (151) 2011 11 17 (441) 2010 11 08
 (732) „DUKESSA” Spółka z ograniczoną odpowiedzialnością, Lipiny Stare, PL.

(540) KONSTANTYNÓWKA

(510), (511) **35** reklama, organizowanie targów i wystaw handlowych, informacja handlowa, pokazy towarów, promocja sprzedaży, organizowanie sieci lokali gastronomicznych i sklepów prowadzących sprzedaż artykułów żywnościowych, zgromadzenie towarów i usług umożliwiających swobodne oglądanie i kupowanie w sklepie detalicznie i hurtowo artykułów spożywczych, sprzedaż w/w artykułów poza siecią sklepową oraz przy pomocy Internetu, **43** usługi hotelarskie, centra rekreacyjno-biznesowe i konferencyjne, usługi gastronomiczne, restauracyjne, cateringowe, usługi świadczone przez kafeletterie, kawiarnie, cukiernie, puby, bary, snack-bary i restauracje samoobsługowe, wynajem sal konferencyjnych i sal na imprezy rozrywkowo-kulturalne-rekreacyjne.

(111) **243446** (220) 2010 07 30 (210) 373592
 (151) 2011 11 17 (441) 2010 11 08
 (732) „DUKESSA” Spółka z ograniczoną odpowiedzialnością, Lipiny Stare, PL.
 (540) WAGON-EXPRESS

(510), (511) **35** reklama, organizowanie targów i wystaw handlowych, informacja handlowa, pokazy towarów, promocja sprzedaży, organizowanie sieci lokali gastronomicznych i sklepów prowadzących sprzedaż artykułów żywnościowych, zgromadzenie towarów i usług umożliwiające swobodne oglądanie i kupowanie w sklepie detalicznie i hurtowo artykułów spożywczych, sprzedaż w/w artykułów poza siecią sklepową oraz przy pomocy Internetu, **43** usługi hotelarskie, centra rekreacyjno-biznesowe i konferencyjne, usługi gastronomiczne, restauracyjne, cateringowe, usługi świadczone przez kafeterie, kawiarnie, cukiernie, puby, bary, snack-bary i restauracje samoobsługowe, wynajem sal konferencyjnych i sal na imprezy rozrywkowo-kulturalne-rekreacyjne.

(111) **243447** (220) 2010 08 05 (210) 373764
(151) 2011 11 21 (441) 2010 11 08
(732) SEQUOIA Spółka z ograniczoną odpowiedzialnością, Warszawa, PL.
(540)



(531) 24.17.25, 26.4.2, 26.11.1, 27.5.1
(510), (511) **03** kosmetyki, perfumy, maści do celów kosmetycznych, odżywki do celów kosmetycznych, środki do pielęgnacji włosów, kosmetyki dla zwierząt, **05** leki i produkty farmaceutyczne, w tym leki i produkty dla niemowląt, dzieci, kobiet w ciąży i karmiących piersią; suplementy diety do celów leczniczych, dietetyczne środki spożywcze specjalnego przeznaczenia medycznego, odżywki do celów leczniczych; żywność dla niemowląt.

(111) **243448** (220) 2010 08 09 (210) 373860
(151) 2011 12 28 (441) 2010 11 22
(732) MJ RUSZTOWANIA Spółka z ograniczoną odpowiedzialnością, Kolbuszowa, PL.
(540)



Kolor znaku: zielony, biały, niebieski
(531) 26.1.1, 27.5.1, 28.7.0, 29.1.13
(510), (511) **06** drabiny, klamry, kołnierze, konstrukcje budowlane, kratownice, opaski zaciskowe, płytki, płyty konstrukcyjne, pomosty prefabrykowane metalowe; rusztowania metalowe; słupy, stopnie drabiny i zaciski metalowe-wszystkie wymienione towary wykonane z metalu lub z przewagą metalu, **37** wynajem i montaż rusztowań, wynajem sprzętu budowlanego.

(111) **243449** (220) 2010 09 13 (210) 373863
(151) 2011 12 28 (441) 2010 12 20
(732) Zakład Unieszkodliwiania Odpadów Komunalnych RUDNO Spółka z ograniczoną odpowiedzialnością, Rudno, PL.
(540)



Kolor znaku: czarny, biały, zielony, jasnozielony, ciemnozielony
(531) 5.3.13, 27.5.1, 29.1.13
(510), (511) **39** transport i wyładunek odpadów, **40** sortowanie odpadów i surowców wtórnych, przetwarzanie odpadów i surowców wtórnych oraz unieszkodliwianie odpadów.

(111) **243450** (220) 2010 08 09 (210) 373868
(151) 2011 12 28 (441) 2010 11 22
(732) SILESIA DANIA GOTOWE Spółka z ograniczoną odpowiedzialnością, Sosnowiec, PL.
(540)



Kolor znaku: czerwony, ciemnoczerwony, różowy, złoty, biały
(531) 1.1.5, 24.3.1, 27.5.1, 29.1.14
(510), (511) **29** przetwory mięsne, wędliny, kiełbasy, wyroby garmazeryjne zawarte w tej klasie, **35** usługi organizacji sieci sprzedaży wraz z przekazaniem doświadczeń i znaków towarowych (franchising), sprzedaż hurtowa i detaliczna mięsa i drobiu oraz przetworów, doradztwo w sprawie organizowania i prowadzenia działalności gospodarczej, **39** magazynowanie, składowanie i dystrybucja żywności, mięsa, drobiu oraz przetworów.

(111) **243451** (220) 2010 08 09 (210) 373869
(151) 2011 12 28 (441) 2010 11 22
(732) SILESIA DANIA GOTOWE Spółka z ograniczoną odpowiedzialnością, Sosnowiec, PL.
(540)



Kolor znaku: brązowy, złoty, jasnobrązowy
(531) 25.1.15, 26.11.1, 27.5.1, 29.1.13
(510), (511) **29** przetwory mięsne, wędliny, kiełbasy, wyroby garmazeryjne zawarte w tej klasie, **35** usługi organizacji sieci sprzedaży wraz z przekazaniem doświadczeń i znaków towarowych (franchising), sprzedaż hurtowa i detaliczna mięsa i drobiu oraz przetworów, doradztwo w sprawie organizowania i prowadzenia działalności gospodarczej, **39** magazynowanie, składowanie i dystrybucja żywności, mięsa, drobiu oraz przetworów.

(111) **243452** (220) 2010 08 10 (210) 373951
(151) 2011 11 21 (441) 2010 11 22
(732) INWAZJAPC SPÓŁKA AKCYJNA, Staszów, PL.
(540)



Kolor znaku: złoty, pomarańczowy, czarny
(531) 26.11.2, 26.11.25, 26.15.1, 29.1.13
(510), (511) **35** usługi w zakresie sprzedaży detalicznej i hurtowej w tym sprzedaży wysyłkowej i przez Internet sprzętu i oprogramowania komputerowego oraz urządzeń peryferyjnych, sprzętu telekomunikacyjnego, audiowizualnego, fotograficznego, sprzętu elektronicznego, artykułów gospodarstwa domowego oraz nagrań

dźwiękowych i audiowizualnych, **37** usługi w zakresie instalacji, konserwacji i naprawy sprzętu komputerowego oraz urządzeń peryferyjnych, sprzętu telekomunikacyjnego, audiowizualnego, fotograficznego, sprzętu elektronicznego, **42** usługi informatyczne, usługi w zakresie projektowania i ulepszania sprzętu oraz oprogramowania komputerowego.

(111) **243453** (220) 2010 08 12 (210) 374060
 (151) 2012 01 02 (441) 2010 11 22
 (732) Uzeyir Saman, Rybie, PL.
 (540) Lady Megi
 (510), (511) **25** odzież, bielizna, obuwie, nakrycia głowy.

(111) **243454** (220) 2010 08 13 (210) 374113
 (151) 2011 12 28 (441) 2010 11 22
 (732) Delia Cosmetics Distribution Spółka z ograniczoną odpowiedzialnością, Rzgów, PL.
 (540)



Kolor znaku: czarny, biały, szary
 (531) 27.5.1, 29.1.13
 (510), (511) **03** krem do golenia.

(111) **243455** (220) 2010 08 19 (210) 374368
 (151) 2011 11 17 (441) 2010 11 22
 (732) NORIS Polska Spółka z ograniczoną odpowiedzialnością, Warszawa, PL.
 (540) SATIDERM

(510), (511) **03** środki perfumeryjne, kosmetyki, mydła, płyny do pielęgnacji włosów, środki do czyszczenia zębów, **05** produkty farmaceutyczne i weterynaryjne, leki, substancje dietetyczne do celów leczniczych, suplementy diety do celów leczniczych, ekstrakty roślinne do użytku w celach leczniczych, środki sanitarne do celów medycznych, plastry, materiały opatrunkowe, środki odkażające.

(111) **243456** (220) 2010 08 20 (210) 374419
 (151) 2011 12 28 (441) 2010 11 22
 (732) BIURONET Michał Jankowski, Kalisz, PL.
 (540)



Kolor znaku: czarny, szary, niebieski, biały, beżowy
 (531) 2.1.5, 26.1.2, 27.5.1, 29.1.15

(510), (511) **02** pojemniki z tonerem do drukarek i fotokopiarek, tusze drukarskie, farby akwarelowe, **16** artykuły biurowe z wyjątkiem mebli, albumy, afisze, plakaty z papieru lub kartonu, bibuły, bloczki do pisania, bloki do pisania, bloki rysunkowe, cyrkle kreślarskie, dozowniki taśmy przylepnej, dziurkacze, ekierki, formularze, grafity do ołówków, gumki do ścierania, indeksy skorowidze, kalendarze, kalki techniczne, kartki z życzeniami, karty indeksowe, klamry, zaciski do papieru, kleje do materiałów papierniczych, kreda do pisania, urządzenia do użytku biurowego, materiały piśmienne, nalepki naklejki, niszczarki dokumentów do użytku biurowego, notatniki, numeratory, obwoluty, okładki, obwoluty, okładki na czekie, ołówki automatyczne, papier do maszyn rejestrujących, papier do pisania, papier w arkuszach, pastele, pędzle, pióra wieczne, piórniki, poduszki do stempli, rejestry, księgi główne, segregatory, skoroszyty na dokumenty, spinacze biurowe, taśma klejąca, teczki na dokumenty, zeszyty, zszywacze.

(111) **243457** (220) 2010 08 20 (210) 374420
 (151) 2011 12 28 (441) 2010 11 22
 (732) BIURONET Michał Jankowski, Kalisz, PL.
 (540)



Kolor znaku: żółty, czarny, szary, różowy, beżowy
 (531) 2.3.14, 26.1.2, 27.5.1, 29.1.15

(510), (511) **02** pojemniki z tonerem do drukarek i fotokopiarek, tusze drukarskie, farby akwarelowe, **16** artykuły biurowe z wyjątkiem mebli, albumy, afisze, plakaty z papieru lub kartonu, bibuły, bloczki do pisania, bloki do pisania, bloki rysunkowe, cyrkle kreślarskie, dozowniki taśmy przylepnej, dziurkacze, ekierki, formularze, grafity do ołówków, gumki do ścierania, indeksy skorowidze, kalendarze, kalki techniczne, kartki z życzeniami, karty indeksowe, klamry, zaciski do papieru, kleje do materiałów papierniczych, kreda do pisania, urządzenia do użytku biurowego, materiały piśmienne, nalepki naklejki, niszczarki dokumentów do użytku biurowego, notatniki, numeratory, obwoluty, okładki, obwoluty, okładki na czekie, ołówki automatyczne, papier do maszyn rejestrujących, papier do pisania, papier w arkuszach, pastele, pędzle, pióra wieczne, piórniki, poduszki do stempli, rejestry, księgi główne, segregatory, skoroszyty na dokumenty, spinacze biurowe, taśma klejąca, teczki na dokumenty, zeszyty, zszywacze.

(111) **243458** (220) 2010 08 24 (210) 374526
 (151) 2011 11 21 (441) 2010 12 06
 (732) Przedsiębiorstwo Usługowe POŻ-PLISZKA
 Spółka z ograniczoną odpowiedzialnością, Gdańsk, PL.
 (540) FIREBUSTER

(510), (511) **01** środki do gaszenia ognia, produkty chemiczne do gaszenia ognia, składniki powyższych środków i preparatów chemicznych, **09** gaśnice, urządzenia do gaszenia ognia.

(111) **243459** (220) 2010 08 24 (210) 374535
 (151) 2011 11 21 (441) 2010 12 06
 (732) TARCHOMIŃSKIE ZAKŁADY FARMACEUTYCZNE „POLFA”
 Spółka Akcyjna, Warszawa, PL.
 (540) neo-spray
 (510), (511) **05** preparaty farmaceutyczne.

(111) **243460** (220) 2010 08 25 (210) 374602
 (151) 2011 12 28 (441) 2010 12 06
 (732) KRAJOWY REJESTR DŁUGÓW Biuro Informacji Gospodarczej Spółka Akcyjna, Wrocław, PL.
 (540) Mniejsze ryzyko szersze horyzonty
 (510), (511) **35** usługi reklamowe, usługi w zakresie pozyskiwania informacji o działalności gospodarczej, reklama za pośrednictwem sieci komputerowej, reklamy prasowe, reklamy radiowe, reklamy telewizyjne, wywiad gospodarczy, informacja o działalności gospodarczej, doradztwo w zakresie działalności gospodarczej, badania i gromadzenie informacji o działalności gospodarczej przedsiębiorstw, pozyskiwanie, systematyzacja, sortowanie i transkrypcja danych do komputerowych baz danych o dłużnikach oraz zarządzania zbiorami informatycznymi o dłużnikach, **36** agencje ściągania długów, kredytowanie, **42** odpłatne udostępnianie czasu dostępu do komputerowych baz danych, odpłatne udostępnianie komputerowych baz danych dotyczących list dłużników.

(111) **243461** (220) 2010 08 26 (210) 374608
 (151) 2012 01 02 (441) 2010 12 06
 (732) Przetwórstwo Owoców i Warzyw „GOMAR” Irena Górniak, Lipsko, PL.
 (540)



Kolor znaku: czerwony, zielony, żółty, biały, czarny
 (531) 5.7.13, 5.7.23, 27.5.1, 29.1.15
 (510), (511) **29** przetwory warzywne, przetwory owocowe, dżemy, powidła, marmolady, przeciery owocowe i warzywne, koncentraty warzywne i owocowe, konserwy warzywno-mięsne, mrożone warzywa i owoce całe i rozdrobnione, **32** napoje gazowane i niegazowane, nektary i napoje owocowe, soki owocowe, soki warzywne, syropy owocowe.

(111) **243462** (220) 2010 08 30 (210) 374700
 (151) 2011 11 14 (441) 2010 12 06
 (732) eat me Spółka z ograniczoną odpowiedzialnością, Warszawa, PL.
 (540)



Kolor znaku: biały, pomarańczowy
 (531) 26.4.2, 27.5.1, 29.1.12
 (510), (511) **29** zupy, żywność przygotowywana z ryb, **43** obsługa gastronomiczna z własnym zapleczem, produktami i transportem.

(111) **243463** (220) 2010 09 01 (210) 374801
 (151) 2011 11 18 (441) 2010 12 06
 (732) Mega Service Recycling Spółka z ograniczoną odpowiedzialnością, Bielsko-Biała, PL.
 (540)



Kolor znaku: zielony, niebieski, czarny, żółty
 (531) 1.5.6, 1.17.2, 24.15.3, 27.5.1, 29.1.14

(510), (511) **35** skup i sprzedaż złomu metalowego, skup i sprzedaż odpadów z tworzyw sztucznych, pośrednictwo w obrocie odpadami przemysłowymi i surowcami wtórnymi, obrót złomem metalowym i odpadami z tworzyw sztucznych, **40** utylizacja odpadów i surowców wtórnych, utylizacja sprzętu komputerowego, elektronicznego, energetycznego, telekomunikacyjnego, RTV, AGD, przetwarzanie odpadów i surowców wtórnych.

(111) **243464** (220) 2010 09 03 (210) 374908
 (151) 2012 01 05 (441) 2010 12 06
 (732) AGENCJA LEASINGU I FINANSÓW Spółka z ograniczoną odpowiedzialnością, Wrocław, PL.
 (540)



Kolor znaku: granatowy, szary
 (531) 26.3.2, 26.4.4, 27.5.1, 29.1.12
 (510), (511) **35** usługi w zakresie technologii informatycznych i komputerowych, zarządzanie danymi i przetwarzanie danych, doradztwo w zakresie prowadzenia działalności gospodarczej, pośrednictwo w sprzedaży, reklama, zarządzanie w działalności handlowej, administrowanie działalności handlowej, prace biurowe, sprzedaż hurtowa i detaliczna samochodów osobowych i furgonetek oraz motocykli, sprzedaż akcesoriów samochodowych i do motocykli, **36** usługi leasingu finansowego, holdingów finansowych, trustów, funduszy, agentów i brokerów ubezpieczeniowych usługi z zakresu obrotu wierzytelnościami, usługi dotyczące doradztwa i pośrednictwa finansowego, ubezpieczenia, działalność finansowa, usługi informacji bankowych, oszacowywanie i wycena majątku nieruchomości, pośrednictwo w sprawach zarządzania majątkiem nieruchomości, **37** naprawy i usługi instalacyjne samochodów i motocykli, konserwacja i naprawa pojazdów samochodowych i motocykli.

(111) **243465** (220) 2010 09 06 (210) 375051
 (151) 2011 12 05 (441) 2010 12 20
 (732) Telefonia DIALOG Spółka Akcyjna, Wrocław, PL.
 (540)



Kolor znaku: granatowy, pomarańczowy, biały
 (531) 26.13.25, 27.5.1, 29.1.13
 (510), (511) **09** aparaty telefoniczne, aparaty telefoniczne systemu telefonii komórkowej, urządzenia do nadawania, przekazywania i odbioru w systemie telefonii komórkowej, aparaty do rejestracji, przekazu i odtwarzania dźwięków i obrazów, urządzenia do przetwarzania informacji, urządzenia współpracujące z komputerami w zakresie przekazywania dźwięku i obrazu, oprogramowanie do gier, urządzenia do gier działające z zewnętrznym ekranem wyświetlającym, czyste i zapisane magnetyczne nośniki danych, audio i video, obudowy komórkowe, uchwyty i pokrowce do telefonów komórkowych, nagrane płyty kompaktowe, płyty DVD i CD ROM, nagrane taśmy wideo, nagrane płyty wideo i nagrania audiowizualne, grafiki na tapetę w formie plików elektronicznych, wygaszacze ekranu, **35** reklama, organizacja kampanii reklamowych, wynajem i sprzedaż miejsca i czasu na reklamy, usługi w zakresie dystrybucji i doręczania prospektów reklamowych, ofert sprzedaży i próbek reklamowych, również za pośrednictwem sieci teleinformatycznych-Internetu usługi rejestrowania, kompilacji, systematyzacji pisemnych informacji, pośrednictwo w sprzedaży towarów za pośrednictwem Internetu, dostarczanie pakietów informacji, tekstów reklamowych dostosowanych do indywidualnych wymagań odbiorcy, usługi świadczone w systemie on-line: prowadzenie kupna i sprzedaży, sprzedaży aukcyjnej i promocyjnej oraz sklepu internetowego dla sprzedaży towarów i usług rozrywkowych, **38** usługi

telekomunikacyjne, usługi w zakresie telekomunikacji komórkowej, usługi związane z portalami telekomunikacyjnymi, usługi związane z portalami internetowymi, usługi w zakresie sieci telekomunikacji komórkowej, usługi dostępu Internetu, usługi poczty elektronicznej, natychmiastowego powiadomienia i wiadomości tekstowych, usługi przesyłania informacji głosowej, tekstowej i obrazkowej w sieciach telekomunikacyjnych, usługi informacyjne i doradcze dotyczące usług telekomunikacyjnych, przesyłanie informacji tekstowej i obrazkowej za pośrednictwem komputerów i sieci informatycznych, przekazywanie danych przy pomocy terminali komputerowych, przesyłanie wiadomości, danych, głosu i obrazu za pomocą przekazu satelitarne, usługi przekazywania poczty elektronicznej za pośrednictwem sieci telefonii komórkowej i telefonów komórkowych, udostępnianie połączeń z sieciami informatycznymi, wypożyczanie urządzeń służących do przekazywania głosu, obrazu i danych za pomocą telefonii analogowej, cyfrowej, satelitarnej, udostępnianie stron internetowych za pośrednictwem telefonii komórkowej bezpośrednio na wyświetlaczu aparatu telefonicznego, usługi przekazywania informacji za pośrednictwem sieci telefonicznych, Internetu.

(111) **243466** (220) 2010 09 08 (210) 375101
 (151) 2011 12 06 (441) 2010 12 20
 (732) Adam Stępka, Warszawa, PL.
 (540)

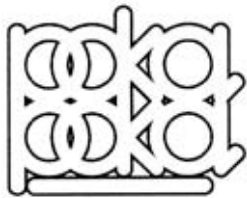

(531) 27.5.1, 27.5.19
 (510), (511) **18** skóra i imitacja skóry, **25** odzież, obuwie, nakrycia głowy, **28** gry i zabawki, artykuły sportowe i gimnastyczne nie ujęte w innych klasach, ozdoby choinkowe.

(111) **243467** (220) 2010 09 09 (210) 375170
 (151) 2012 01 03 (441) 2010 12 20
 (732) SILESIA DANIA GOTOWE Spółka z ograniczoną odpowiedzialnością, Sosnowiec, PL.
 (540)



Kolor znaku: beżowy, brązowy, czarny, złoty, jasnobrązowy, biały, ciemnoczerwony, różowy, zielony, czerwony
 (531) 5.9.24, 8.5.1, 8.5.3, 9.1.15, 25.1.15, 27.5.1, 29.1.15
 (510), (511) **29** kiełbasy w postaci kabanosów, **35** usługi organizacji sieci sprzedaży wraz z przekazaniem doświadczeń i znaków towarowych (franchising), usługi sprzedaży hurtowej i detalicznej mięsa i drobiu oraz przetworów, doradztwo w sprawie organizowania i prowadzenia działalności gospodarczej, **39** magazynowanie, składowanie i dystrybucja żywności, mięsa, drobiu oraz przetworów.

(111) **243468** (220) 2010 09 09 (210) 375186
 (151) 2012 01 03 (441) 2010 12 20
 (732) „INEXO” Spółka z ograniczoną odpowiedzialnością, Dębno, PL.

(540)



(531) 27.5.1
 (510), (511) **06** okna, drzwi, fasady, wykładziny elewacyjno-wentylowe metalowe, konstrukcje aluminiowe i metalowe, **19** okna, drzwi, fasady, wykładziny elewacyjno-wentylowe niemetalowe, konstrukcje niemetalowe, **37** generalne wykonawstwo inwestycyjne: wznoszenie kompletnych obiektów budowlanych mieszkalnych i niemieszkalnych, murowanie, tynkowanie, malowanie, prace budowlane wykończeniowe, roboty instalacyjne we wznoszonych budynkach, uszczelnianie budynków, remonty budynków, wymiana instalacji, konserwacja obiektów budowlanych, nadzór budowlany.

(111) **243469** (220) 2010 09 10 (210) 375242
 (151) 2012 01 03 (441) 2010 12 20
 (732) Wojciech Andrzej Łozowski, Olsztyn, PL.
 (540) AFROMENTAL
 (510), (511) **35** usługi reklamowe, **41** rozrywka i występy estradowe.

(111) **243470** (220) 2010 09 16 (210) 375431
 (151) 2012 01 03 (441) 2010 12 20
 (732) EMK s.c. Emilia i Marcin Krzywicky, Gdynia, PL.
 (540)



Kolor znaku: pomarańczowy, biały
 (531) 26.4.1, 27.5.1, 29.1.12
 (510), (511) **41** usługi związane z organizowaniem i obsługą imprez rozrywkowych, dyskotek, przyjęć, zjazdów, konferencji, kongresów, organizowanie i prowadzenie koncertów, planowanie przebiegu imprez rozrywkowych i przyjęć, organizowanie obozów sportowych, organizowanie zawodów sportowych, wypożyczanie sprzętu sportowego z wyjątkiem pojazdów, organizowanie wystaw związanych z kulturą i edukacją, **43** bary szybkiej obsługi-snack-bary, bufety, hotele, kawiarnie, kafeterie, restauracje, stołówki, wynajmowanie sal na posiedzenia, mityngi, konferencje, wynajmowanie pomieszczeń na pobyt czasowy, wypożyczanie krzeseł, stołów, bielizny stołowej i naczyń stołowych.

(111) **243471** (220) 2010 09 16 (210) 375445
 (151) 2012 01 04 (441) 2010 12 20
 (732) Vina Santa Carolina S.A., Santiago, CL.
 (540)



Kolor znaku: pomarańczowy, żółty, jasnobrązowy, ciemnobrązowy, szary, ciemnoszary, biały
 (531) 1.1.1, 25.1.1, 27.5.1, 29.1.15
 (510), (511) **33** wina.

(111) **243472** (220) 2010 09 20 (210) 375539
 (151) 2011 11 14 (441) 2011 01 03
 (732) METALZBYT POLSKA Spółka z ograniczoną odpowiedzialnością, Rzeszów, PL.
 (540)



Kolor znaku: biały, czerwony, ciemnoszary

(531) 26.4.2, 26.4.18, 27.5.1, 29.1.13
 (510), (511) **06** budowlane materiały metalowe; przenośne metalowe konstrukcje budowlane; przewody nieelektryczne; liny i druty z metali nieszlachetnych; łańcuchy; drobne wyroby żelazne; wyroby ślusarskie; rury i rurki metalowe; wyroby z metali nieszlachetnych nie ujęte w innych klasach, **07** aparaty do spawania gazowego; koła maszyn; narzędzia do obróbki drewna o napędzie elektrycznym; narzędzia do obróbki metalu o napędzie elektrycznym, narzędzia ogrodnicze o napędzie elektrycznym; spawarki elektryczne, **08** narzędzia i przyrządy o napędzie ręcznym do obróbki drewna, metalu i stosowane w ogrodnictwie.

(111) **243473** (220) 2010 09 22 (210) 375649
 (151) 2011 11 09 (441) 2011 01 03
 (732) MOKATE Spółka z ograniczoną odpowiedzialnością, Żory, PL.
 (540) Café Contact to go!
 (510), (511) **09** maszyny sprzedające automatyczne, dystrybutory automatyczne, **30** kawa, **43** kafeteria.

(111) **243474** (220) 2010 09 22 (210) 375651
 (151) 2011 11 09 (441) 2011 01 03
 (732) MOKATE Spółka z ograniczoną odpowiedzialnością, Żory, PL.
 (540) Café Contact express
 (510), (511) **09** maszyny sprzedające automatyczne, dystrybutory automatyczne, **30** kawa, **43** kafeteria.

(111) **243475** (220) 2010 09 23 (210) 375697
 (151) 2011 11 18 (441) 2011 01 03
 (732) WYTWARZANIE-TRANSPORT-HANDEL MATERIAŁÓW BUDOWLANYCH Marek Dąbrowski, Warszawa, PL.
 (540)



Kolor znaku: czarny, szary, czerwony

(531) 27.5.1, 29.1.13
 (510), (511) **19** beton towarowy, betony uszlachetniane, szlichty, zaprawy murarskie, spoiwa murarskie, piasek budowlany, żwir, kruszywa budowlane, gotowe elementy budowlane, bloczki betonowe, pustaki, kręgi betonowe, przepusty betonowe, elementy stropowe, płyty konstrukcyjne betonowe, belki betonowe, elementy ogrodzeniowe, drogowe bariery betonowe, ogłoszeniowe słupy betonowe, krawężniki, obrzeża, pojemniki betonowe, ławki betonowe, przenośne konstrukcje betonowe, rury betonowe, rurowe kształtki betonowe, silosy betonowe, betonowe zbiorniki, betonowe zbiorniki na szambo, betonowe pokrywy do włazów, betonowa galanteria ogrodowa, **35** prowadzenie hurtowni, sklepu detalicznego z materiałami budowlanymi metalowymi, niemetalowymi i drewnianymi, urządzeniami do ogrzewania, chłodzenia, wentylacji, zaopatrzenia w wodę oraz instalacjami sanitarnymi, a także wyrobami z betonu, gotowymi elementami budowlanymi, bloczkami betonowymi, pustakami, kręgami betonowymi, przepustami betonowymi, elementami stropowymi, płytami konstrukcyjnymi betonowymi, belki betonowymi, elementami ogrodzeniowymi, drogowymi barierami betonowymi,

ogłoszeniowymi słupami betonowymi, krawężnikami, obrzeżami, betonowymi konstrukcjami altan, pojemnikami betonowymi, ławkami betonowymi, **37** usługi budowlane, usługi remontowe budynków, usługi rozbiórki i burzenia obiektów budowlanych, przygotowanie terenów pod budowę, wykopy, niwelacja terenu, budowa dróg dojazdowych, nadzór budowlany, wynajem sprzętu i maszyn budowlanych, **39** usługi transportu towarowego, specjalistyczny transport betonu towarowego, transport betonu towarowego urządzeniami samowładowczymi, usługi przepompowywania betonu, wynajmowanie urządzeń samowładowczych do betonu, wynajmowanie rurowciągów do betonu, rozścielaczy do betonu.

(111) **243476** (220) 2010 09 24 (210) 375722
 (151) 2012 01 03 (441) 2011 01 03
 (732) Money.pl Spółka z ograniczoną odpowiedzialnością, Wrocław, PL.
 (540)



Kolor znaku: czarny, biały, żółty

(531) 24.15.1, 27.5.1, 29.1.13
 (510), (511) **35** reklama, usługi reklamowe, publikowanie reklam; badania opinii publicznej; badania rynkowe; pozyskiwanie i systematyzacja danych w komputerowych bazach danych; promocja sprzedaży dla osób trzecich; zarządzanie zbiorami informatycznymi; prowadzenie sklepu internetowego z artykułami dla kobiet; usługi porównywania cen; edytorskie usługi w dziedzinie reklamy; kolportaż próbek; prezentowanie produktów w mediach elektronicznych dla celów sprzedaży detalicznej; pośrednictwo w zakresie nabywania usług telekomunikacyjnych; usługi przeglądu prasy; usługi kreowania wizerunku firm, usług, towarów, **38** agencje informacyjne; przesyłanie informacji tekstowej i obrazowej poprzez sieci komputerowe lub poprzez sieci telekomunikacyjne; świadczenie usług poczty elektronicznej; udostępnianie Internetu dla forów dyskusyjnych, **41** informacja o imprezach rozrywkowych; organizowanie i obsługa konferencji, kongresów, sympozjów, seminariów, szkoleń, balów, koncertów; publikacja elektroniczna on-line książek i periodyków; publikowanie tekstów innych niż teksty reklamowe (także w Internecie); obsługa publikacji elektronicznych on-line; publikowanie książek i czasopism; publikowanie także w Internecie fotoreportaży; obsługa gier w systemie on-line; publikowanie informacji o imprezach rozrywkowych i rekreacyjnych; usługi klubowe w zakresie rozrywki i nauczania; udostępnianie publikacji elektronicznych on-line nie do pobierania z sieci komputerowych.

(111) **243477** (220) 2010 09 24 (210) 375729
 (151) 2012 01 03 (441) 2011 01 03
 (732) BANK ZACHODNI WBK SPÓŁKA AKCYJNA, Wrocław, PL.
 (540)



Kolor znaku: biały, ciemnozielony, jasnozielony

(531) 25.5.2, 26.4.2, 27.5.1, 27.5.25, 29.1.12
 (510), (511) **36** usługi bankowe.

(111) **243478** (220) 2010 09 24 (210) 375748
 (151) 2011 12 29 (441) 2011 01 03
 (732) INTERNETICA Łukasz Iwanek, Warszawa, PL.
 (540) INTERNETICA

(510), (511) **35** agencje reklamowe, uaktualnianie materiałów reklamowych, prezentowanie produktów w mediach dla celów sprzedaży detalicznej, rozpowszechnienie ogłoszeń reklamowych, organizowanie wystaw w celach handlowych lub reklamowych, wyszukiwanie informacji w plikach komputerowych dla osób trzecich, publikowanie tekstów sponsorowanych, reklama, reklama radiowa, rekla-

my telewizyjne, reklama billboardowa, reklama za pośrednictwem sieci komputerowej, rozpowszechnianie materiałów reklamowych, ulotek, prospektów, druków, próbek, wynajmowanie przestrzeni reklamowej, tworzenie tekstów reklamowych i sponsorowanych, wynajmowanie nośników reklamowych, reklamy korespondencyjne, przygotowywanie reklam prasowych, kreowanie wizerunku firmy, usług, towaru, wynajem czasu reklamowego we wszystkich środkach przekazu, wyszukiwanie w komputerowych bazach danych, pośrednictwo handlowe w zakresie nabywania domen internetowych, **38** usługi agencji informacyjnych w zakresie aktualności i wiadomości, usługi udostępniania Internetu dla forum dyskusyjnego, obsługa telekonferencji, poczta elektroniczna, przesyłanie informacji, w tym przesyłanie informacji tekstowej i obrazowej za pomocą komputera, przydzielanie dostępu do baz danych, udostępnianie internetowego forum dyskusyjnego, usługi telekomunikacyjne w zakresie ogłoszeń elektronicznych, **42** doradztwo w sprawach sprzętu komputerowego, doradztwo w zakresie oprogramowania komputerowego, opracowywanie i dostarczanie wyszukiwarek internetowych, instalacje oprogramowania komputerowego, odzyskiwanie danych komputerowych, programowanie komputerowe, projektowanie systemów komputerowych, wypożyczanie komputerów, konserwacja oprogramowania komputerowego, konwersja danych lub dokumentów na formę elektroniczną, projektowanie opakowań, aktualizacja oprogramowania komputerowego, powielanie oprogramowania komputerowego, projektowanie oprogramowania komputerowego, wypożyczanie oprogramowania komputerowego, opracowywanie projektów technicznych, wypożyczanie serwerów, hosting, tworzenie i utrzymywanie stron internetowych dla osób trzecich, usługi komputerowe w zakresie ochrony antywirusowej, wynajmowanie, udostępnianie zasobów serwerów lub sieci komputerowych, wzornictwo przemysłowe.

(111) **243479** (220) 2010 09 28 (210) 375822
 (151) 2012 01 04 (441) 2011 01 03
 (732) PRZEDSIĘBIORSTWO FARMACEUTYCZNE „SULPHUR ZDRÓJ EXIM”-ALOJZY KUBIAK, Busko-Zdrój, PL.
 (540)



Kolor znaku: ciemnoniebieski, jasnoniebieski, niebieski, biały, czerwony
 (531) 1.15.15, 7.1.1, 25.1.15, 27.5.1, 29.1.13
 (510), (511) **03** kosmetyki, kosmetyki wspomagające leczenie, płyny, żele i emulsje do kąpieli, płyny, żele i emulsje do kąpieli wspomagających leczenie.

(111) **243480** (220) 2010 09 29 (210) 375904
 (151) 2011 11 22 (441) 2011 01 03
 (732) „ATON-HT” Spółka Akcyjna, Wrocław, PL.
 (540) ATON
 (510), (511) **07** maszyny do przetwarzania, unieszkodliwiania, zagospodarowania odpadów, oczyszczania gazów, termicznej depolimeryzacji tworzyw sztucznych, nie zawarte w innych klasach, **09** urządzenia i przyrządy: optyczne, wagowe, pomiarowe, sygnalizacyjne, kontrolne, urządzenia elektryczne kontrolno-sterujące, wszystkie do przetwarzania, unieszkodliwiania odpadów i odpadków, oczyszczania gazów, termicznej depolimeryzacji tworzyw sztucznych, nie zawarte w innych klasach, **11** reaktory termiczne do unieszkodliwiania

nia różnorodnych odpadów, reaktory termiczne do depolimeryzacji tworzyw sztucznych, **17** produkty termicznego przetwarzania odpadów, **40** przetwarzanie, unieszkodliwianie, zagospodarowanie odpadów i odpadków, oczyszczanie gazów, termiczne unieszkodliwianie odpadów i odpadków, termiczna depolimeryzacja tworzyw sztucznych, **41** usługi szkolenia i treningu w zakresie obsługi systemów i instalacji przetwarzania, unieszkodliwiania odpadów i odpadków, oczyszczania gazów, termicznej depolimeryzacji tworzyw sztucznych, **42** analizy, badania, doradztwo, prace badawczo-rozwojowe, ekspertyzy naukowo-techniczne, projekty techniczne i technologiczne, wszystkie w dziedzinie przetwarzania, unieszkodliwiania, zagospodarowania odpadów i odpadków, oczyszczania gazów oraz ochrony środowiska.

(111) **243481** (220) 2010 10 01 (210) 376004
 (151) 2011 12 07 (441) 2011 01 03
 (732) NEW TRENDY Spółka z ograniczoną odpowiedzialnością, Radom, PL.
 (540)



Kolor znaku: żółty, pomarańczowy, czerwony, granatowy
 (531) 26.4.9, 26.11.2, 27.5.1, 29.1.14
 (510), (511) **11** bidety, dozowniki środków odkażających w toaletach, hydranty, kabiny natryskowe, podgrzewacze do kąpieli, urządzenia do kąpieli, miski klozetowe [WC], krany, natryski, prysznice, płuczki ustępowe, zbiorniki do płuczek ustępowych, instalacje do sauny, sedesy, sedesy [WC], suszarki łazienkowe do rąk montowane przy umywalkach, toalety [WC], umywalki, urządzenia do suszenia rąk przy umywalkach, wanny do niasidówek, wanny łazienkowe, wyposażenie do wanien łazienkowych, wanny z wirowym ruchem wody, aparatura podgrzewaczy wody, instalacje do schładzania wody, sterylizatory do wody, urządzenia do filtrowania wody, zawory kanalizacyjne; kabiny kąpielowe, **20** dozowniki stałe do ręczników niemetalowe, lustra, osprzęt niemetalowy do mebli, wykończeniowe elementy plastikowe do mebli, szkło srebrzone do luster, umywalki w formie toaletki-przenośne, **21** dozowniki papieru toaletowego, pudełka metalowe do dozowników ręczników papierowych, gąbki toaletowe, miedzice, miseczki, miski, miseczki ze szkła, dozowniki mydła, naczynia na mydło, pudełka na mydło, naczynia ceramiczne, szczotki do misek klozetowych, **24** pokrowce w formie tkanin na deski toaletowe, zasłony prysznicowe z materiałów tekstylnych lub tworzyw sztucznych, **27** maty łazienkowe w formie dywaników.

(111) **243482** (220) 2010 10 04 (210) 376078
 (151) 2011 11 22 (441) 2011 01 17
 (732) Przedsiębiorstwo Produkcyjno-Handlowo-Usługowe AGROMLECZ Spółka z ograniczoną odpowiedzialnością, Lipno, PL.
 (540)



Kolor znaku: ciemnoniebieski, czerwony
 (531) 26.4.4, 26.4.9, 27.5.1, 29.1.12
 (510), (511) **29** mleko i produkty mleczne; masło, masło śmietankowe, masło smakowe: arachidowe, czekoladowe i kakaowe, margaryna; śmietana jako produkt mleczarski, śmietanka deserowa, śmietanka kremówka; serwatka, sery dojrzałe, sery pleśniowe, świeże sery niedojrzałe, sery solankowe, sery żółte twarde i miękkie, sery smażone, serki wędzone, serki kremowe, serki homogenizowane, serki topione, serek biały, sery twarogowe, twarogi; napoje mleczne fermentowane: kefir, kefir owocowy, kumys, maślanka; napoje mleczne lub z przewagą mleka; jogurty: naturalne, owocowe, zbo-

żowe lub aromatyzowane; kazeina do celów spożywczych, **35** usługi agencji importowo-eksportowej, usługi pośrednictwa handlowego na rzecz firm krajowych i zagranicznych; usługi prowadzenia sprzedaży w sklepach i/lub hurtowniach oraz za pośrednictwem strony internetowej towarów takich jak: mleko i wyroby mleczne, mięso, wyroby mięsne, wędliny, ryby, skorupiaki i mięczaki, jaja, oleje i tłuszcze jadalne, słodczyce, wyroby piekarnicze i ciastkarskie, owoce i warzywa, herbata, kawa, kakao, przyprawy, napoje alkoholowe i bezalkoholowe, wyroby tytoniowe, nasiona, pasze dla zwierząt, drewno, materiały budowlane i wyposażenie sanitarne, wyroby metalowe, farby i szkło, wyroby chemiczne, palia i produkty pochodne; usługi marketingowe; usługi reklamowe i promocyjne, dystrybucja materiałów reklamowych, próbek i wzorów wyrobów; organizacja pokazów, targów i wystaw w celach handlowych lub reklamowych; doradztwo i pomoc w zakresie organizowania i prowadzenia działalności gospodarczej; usługi badania rynku, **39** usługi transportowe i spedycyjne; towarowy transport drogowy pojazdami uniwersalnymi i specjalistycznym, specjalistyczny transport chłodniczy artykułów spożywczych; składowanie, magazynowanie, magazynowanie chłodnicze, przechowywanie, pakowanie, sortowanie, konfekcjonowanie i dostarczanie towarów; usługi informacyjne i pośrednictwo w zakresie transportu i spedycji.

(111) **243483** (220) 2010 10 05 (210) 376109
 (151) 2011 11 22 (441) 2011 01 17
 (732) Spółdzielnia Mleczarska MLEKOVITA, Wysokie Mazowieckie, PL.
 (540)



Kolor znaku: czerwony, biały, granatowy, żółty, fioletowy
 (531) 26.1.2, 26.4.2, 27.5.1, 29.1.15

(510), (511) **16** papierowe materiały reklamowe, afisze, albumy, broszury, bilbordy, druki, czasopisma, emblematy papierowe, etykiety papierowe, folie z tworzyw sztucznych do pakowania, foldery, fotografie, kalendarze, naklejki, nalepki, notesy, papierowe opakowania, periodyki, plakaty, plansze, prospekty, publikacje, torby do pakowania z papieru lub z tworzyw sztucznych, stemple okolicznościowe, zakładki do książek, widokówki, **29** jogurt, kazeina do celów spożywczych, kefir, napoje mleczne, masło, mleko, sery, śmietana, mleczne produkty, **35** reklama, reklamy prasowe, radiowe, telewizyjne, korespondencyjne i za pośrednictwem sieci komputerowej, usługi powielania, publikowania i rozpowszechniania ogłoszeń i materiałów reklamowych, wynajem czasu reklamowego we wszystkich środkach przekazu, wynajem miejsc i powierzchni na umieszczanie ogłoszeń lub reklam, dystrybucja materiałów reklamowych, takich jak: ulotki, broszury, bilbordy, foldery, plakaty, afisze, usługi sprzedaży hurtowej i detalicznej oraz z wykorzystaniem Internetu wyrobów przemysłu spożywczego, usługi agencji importowo-eksportowej.

(111) **243484** (220) 2010 10 05 (210) 376111
 (151) 2011 11 22 (441) 2011 01 17
 (732) Spółdzielnia Mleczarska MLEKOVITA, Wysokie Mazowieckie, PL.
 (540)



Kolor znaku: czerwony, biały, granatowy, ciemnoróżowy, jasnoróżowy, czarny, niebieski, żółty, zielony
 (531) 3.4.1, 26.1.2, 26.4.4, 27.5.1, 29.1.15
 (510), (511) **16** papierowe materiały reklamowe, afisze, albumy, broszury, bilbordy, druki, czasopisma, emblematy papierowe, etykiety

papierowe, folie z tworzyw sztucznych do pakowania, foldery, fotografie, kalendarze, naklejki, nalepki, notesy, papierowe opakowania, periodyki, plakaty, plansze, prospekty, publikacje, torby do pakowania z papieru lub z tworzyw sztucznych, stemple okolicznościowe, zakładki do książek, widokówki, **29** jogurt, kazeina do celów spożywczych, kefir, napoje mleczne, masło, mleko, sery, śmietana, mleczne produkty, **35** reklama, reklamy prasowe, radiowe, telewizyjne, korespondencyjne i za pośrednictwem sieci komputerowej, usługi powielania, publikowania i rozpowszechniania ogłoszeń i materiałów reklamowych, wynajem czasu reklamowego we wszystkich środkach przekazu, wynajem miejsc i powierzchni na umieszczanie ogłoszeń lub reklam, dystrybucja materiałów reklamowych, takich jak: ulotki, broszury, bilbordy, foldery, plakaty, afisze, usługi sprzedaży hurtowej i detalicznej oraz z wykorzystaniem Internetu wyrobów przemysłu spożywczego, usługi agencji importowo-eksportowej.

(111) **243485** (220) 2010 10 05 (210) 376112
 (151) 2011 11 22 (441) 2011 01 17
 (732) Spółdzielnia Mleczarska MLEKOVITA, Wysokie Mazowieckie, PL.
 (540)



Kolor znaku: czerwony, biały, granatowy, ciemnoróżowy, jasnoróżowy, czarny, niebieski, zielony

(531) 3.4.2, 3.4.24, 3.4.25, 26.1.2, 26.1.18, 27.5.1, 29.1.15
 (510), (511) **16** papierowe materiały reklamowe, afisze, albumy, broszury, bilbordy, druki, czasopisma, emblematy papierowe, etykiety papierowe, folie z tworzyw sztucznych do pakowania, foldery, fotografie, kalendarze, naklejki, nalepki, notesy, papierowe opakowania, periodyki, plakaty, plansze, prospekty, publikacje, torby do pakowania z papieru lub z tworzyw sztucznych, stemple okolicznościowe, zakładki do książek, widokówki, **29** jogurt, kazeina do celów spożywczych, kefir, napoje mleczne, masło, mleko, sery, śmietana, mleczne produkty, **35** reklama, reklamy prasowe, radiowe, telewizyjne, korespondencyjne i za pośrednictwem sieci komputerowej, usługi powielania, publikowania i rozpowszechniania ogłoszeń i materiałów reklamowych, wynajem czasu reklamowego we wszystkich środkach przekazu, wynajem miejsc i powierzchni na umieszczanie ogłoszeń lub reklam, dystrybucja materiałów reklamowych, takich jak: ulotki, broszury, bilbordy, foldery, plakaty, afisze, usługi sprzedaży hurtowej i detalicznej oraz z wykorzystaniem Internetu wyrobów przemysłu spożywczego, usługi agencji importowo-eksportowej.

(111) **243486** (220) 2010 10 05 (210) 376113
 (151) 2011 11 22 (441) 2011 01 17
 (732) Spółdzielnia Mleczarska MLEKOVITA, Wysokie Mazowieckie, PL.
 (540)



Kolor znaku: czerwony, biały, granatowy, ciemnoróżowy, jasnoróżowy, czarny, niebieski, zielony

(531) 3.4.2, 3.4.24, 3.4.25, 26.1.2, 26.1.18, 27.5.1, 29.1.15
 (510), (511) **16** papierowe materiały reklamowe, afisze, albumy, broszury, bilbordy, druki, czasopisma, emblematy papierowe, etykiety papierowe, folie z tworzyw sztucznych do pakowania, foldery, fotografie, kalendarze, naklejki, nalepki, notesy, papierowe opakowania,

periodyki, plakaty, plansze, prospekty, publikacje, torby do pakowania z papieru lub z tworzyw sztucznych, stemple okolicznościowe, zakładki do książek, widokówki, **29** jogurt, kazeina do celów spożywczych, kefir, napoje mleczne, masło, mleko, sery, śmietana, mleczne produkty, **35** reklama, reklamy prasowe, radiowe, telewizyjne, korespondencyjne i za pośrednictwem sieci komputerowej, usługi powielania, publikowania i rozpowszechniania ogłoszeń i materiałów reklamowych, wynajem czasu reklamowego we wszystkich środkach przekazu, wynajem miejsc i powierzchni na umieszczanie ogłoszeń lub reklam, dystrybucja materiałów reklamowych, takich jak: ulotki, broszury, bilbordy, foldery, plakaty, afisze, usługi sprzedaży hurtowej i detalicznej oraz z wykorzystaniem Internetu wyrobów przemysłu spożywczego, usługi agencji importowo-eksportowej.

(111) **243487** (220) 2010 10 08 (210) 376241
(151) 2012 01 03 (441) 2011 01 17

(732) APM Konior Piwowarczyk Konior Spółka z ograniczoną odpowiedzialnością, Bielsko-Biała, PL.

(540) SignFlash

(510), (511) **09** urządzenia do zapewniania bezpieczeństwa ruchu drogowego, urządzenia zawierające zespół świateł pulsujących zasilane bateriami słonecznymi, z sieci energetycznej lub akumulatorów.

(111) **243488** (220) 2010 10 08 (210) 376248
(151) 2012 01 03 (441) 2011 01 17

(732) DELIC-POL Spółka Akcyjna, Kamyk, PL.

(540) gryzolki

(510), (511) **29** konserwowane owoce i warzywa, suszone owoce i warzywa, gotowane owoce i warzywa, owoce lukrowane, owoce kandyzowane, sałatki owocowe i warzywne, skórki owocowe, galaretki jadalne, dżemy, konfitury, marmolada, kompoty, produkty mleczne, placki ziemniaczane, żelatyna do celów spożywczych, bita śmietana, chrupki owocowe, chrupki ziemniaczane, chipsy owocowe i warzywne, chipsy owocowe w czekoladzie, przekąski na bazie owoców, owoce w czekoladzie, orzechy preparowane, daktyle, pyłki kwiatowe jako żywność, rodzynki, **30** ciasta, ciastka, chleb, bułki, wyroby ciastkarskie, wyroby piekarnicze, wyroby cukiernicze, wyroby czekoladowe, czekoladki, ciasta w proszku, batony, biszkopty, bułeczki słodkie, ciasta z owocami, herbatniki, krakersy, pierniki, słodycze, słodycze na choinkę, wafle, cukierki, lody, muesli, przekąski ryżowe, ciastka i pieczywo ryżowe.

(111) **243489** (220) 2010 10 08 (210) 376249
(151) 2012 01 03 (441) 2011 01 17

(732) DELIC-POL Spółka Akcyjna, Kamyk, PL.

(540)

Wafelistki

(531) 26.11.1, 27.5.1

(510), (511) **30** ciasta, ciastka, wyroby ciastkarskie, wyroby piekarnicze, wyroby cukiernicze, wyroby czekoladowe, czekoladki, batony, biszkopty, słodycze, słodycze na choinkę, wafle, cukierki, lody, przekąski ryżowe, ciastka i pieczywo ryżowe.

(111) **243490** (220) 2010 10 12 (210) 376395
(151) 2012 01 04 (441) 2011 01 17

(732) UNICREDIT S.p.A., Roma, IT.

(540)

 **Xelion**
Dom Inwestycyjny

Kolor znaku: czerwony, czarny, biały

(531) 26.13.25, 26.15.1, 27.5.1, 29.1.13

(510), (511) **35** reklama; dystrybucja reklam i ogłoszeń komercyjnych; zarządzanie w działalności handlowej; organizacja wystaw w celach handlowych lub promocyjnych, **36** bankowość; działalność finansowa; usługi monetarne; ubezpieczenia; usługi w zakresie nieruchomości; bankowość internetowa; bankowość elektroniczna; doradztwo w zakresie finansów, nieruchomości i ubezpieczeń; obsługa kart bankowych, kredytowych, debetowych oraz kart do płatności elektronicznych; wydawanie kart kredytowych i debetowych.

(111) **243491** (220) 2010 10 15 (210) 376524

(151) 2012 01 03 (441) 2011 01 17

(732) me & BAGS Ewa Kołbon, Moszczenica Niżna, PL.

(540)



(531) 24.17.25, 26.4.1, 27.5.1

(510), (511) **18** torebki, skóry, skórzane pasy, torby turystyczne, torby sportowe, zamki błyskawiczne do toreb, portfele.

(111) **243492** (220) 2010 10 16 (210) 376546

(151) 2012 01 03 (441) 2011 01 17

(732) Global Coffee Group Spółka z ograniczoną odpowiedzialnością, Ustroń, PL.

(540)



(531) 5.7.1, 26.2.7, 26.11.1, 26.11.25, 27.5.1

(510), (511) **30** kawa, kawa mielona, kawa ziarnista.

(111) **243493** (220) 2010 10 18 (210) 376621

(151) 2011 12 08 (441) 2011 01 31

(732) PROMO SAILING GROUP Spółka z ograniczoną odpowiedzialnością, Olsztyn, PL.

(540)



Kolor znaku: pomarańczowy, niebieski, biały

(531) 6.3.1, 18.3.2, 26.1.1, 26.11.1, 27.5.1, 29.1.13

(510), (511) **35** reklama, **41** nauczanie; kształcenie; rozrywka; działalność sportowa i kulturalna.

(111) **243494** (220) 2010 10 18 (210) 376639
 (151) 2012 01 03 (441) 2011 01 31
 (732) KENDROMED Spółka z ograniczoną odpowiedzialnością, Wrocław, PL.
 (540)

KENDROPORT

Kolor znaku: czerwony, czarny

(531) 27.5.1, 29.1.12
 (510), (511) **10** aparatura diagnostyczna do zastosowania w medycynie, wyposażenie sal operacyjnych, urządzenia i przyrządy pomiarowe i sterujące do zastosowania w medycynie, kolumny zasilające, systemowe kolumny zasilające, konsole sprzętowe o przeznaczeniu medycznym, **35** usługi promocji produktów i zaopatrzenia osób trzecich, pośrednictwo handlowe polegające na zawieraniu transakcji kupna i sprzedaży, w tym również za pośrednictwem sieci komputerowej towarów takich jak aparatura diagnostyczna do zastosowania w medycynie, wyposażenie sal operacyjnych, urządzenia i przyrządy pomiarowe i sterujące do zastosowania w medycynie, kolumny zasilające, systemowe kolumny zasilające, konsole sprzętowe o przeznaczeniu medycznym.

(111) **243495** (220) 2010 10 20 (210) 376708
 (151) 2012 01 03 (441) 2011 01 31
 (732) ZAKŁADY FARMACEUTYCZNE POLPHARMA Spółka Akcyjna, Starogard Gdański, PL.
 (540) Gosilan
 (510), (511) **05** produkty farmaceutyczne.

(111) **243496** (220) 2010 10 20 (210) 376709
 (151) 2012 01 05 (441) 2011 01 31
 (732) ZAKŁADY FARMACEUTYCZNE POLPHARMA Spółka Akcyjna, Starogard Gdański, PL.
 (540) Gomix
 (510), (511) **05** produkty farmaceutyczne.

(111) **243497** (220) 2010 10 20 (210) 376710
 (151) 2011 12 28 (441) 2011 01 31
 (732) ZAKŁADY FARMACEUTYCZNE POLPHARMA Spółka Akcyjna, Starogard Gdański, PL.
 (540) Leupinex
 (510), (511) **05** produkty farmaceutyczne.

(111) **243498** (220) 2010 10 21 (210) 376749
 (151) 2012 01 03 (441) 2011 01 31
 (732) Cieplak Mariusz, Tropie, PL.
 (540)



(531) 1.3.2, 27.5.1
 (510), (511) **07** turbiny inne niż do pojazdów lądowych, prądnice prądu stałego, **11** abazury do lamp, klosze do lamp, obudowy do lamp, osłony do lamp, reflektory lamp, rury do lamp, szkła do lamp, lampy bezpieczeństwa, lampy do aparatów projekcyjnych, lampy do oświetlania akwarium, lampy elektryczne, oprawki do lamp elektrycznych, lampy oświetleniowe, lampy uliczne, lampy ultrafioletowe do celów innych niż lecznicze, latarki, elektryczne latarki kieszonkowe, latarnie, latarnie oświetleniowe, urządzenia i instalacje do oświetlenia, urządzenia do oświetlenia pojazdów, oświetlenie sufitowe, żarówki oświetleniowe.

(111) **243499** (220) 2010 10 21 (210) 376774
 (151) 2012 01 03 (441) 2011 01 31
 (732) Przedsiębiorstwo Produkcyjno-Handlowo-Usługowe PADAR Paweł Ciępka, Pabianice, PL.
 (540)

GANGS

(531) 27.5.1
 (510), (511) **25** odzież, nakrycia głowy, szaliki, rękawiczki.

(111) **243500** (220) 2010 10 21 (210) 376776
 (151) 2012 01 03 (441) 2011 01 31
 (732) Przedsiębiorstwo Produkcyjno-Handlowo-Usługowe PADAR Paweł Ciępka, Pabianice, PL.
 (540)



(531) 2.9.23, 27.5.1
 (510), (511) **25** odzież, nakrycia głowy, szaliki, rękawiczki.

(111) **243501** (220) 2009 09 30 (210) 361116
 (151) 2012 01 02 (441) 2010 01 04
 (732) Awe Solution Agnieszka Kijek, Sulejówek, PL.
 (540)



Kolor znaku: ciemnobrązowy, ciemnoróżowy
 (531) 26.1.1, 26.4.2, 27.5.1, 29.1.12
 (510), (511) **35** usługi reklamowe, **41** usługi nauczania.

(111) **243502** (220) 2009 09 30 (210) 361117
 (151) 2012 01 02 (441) 2010 01 04
 (732) AWE SOLUTION Agnieszka Kijek, Sulejówek, PL.
 (540) Kosmopedia
 (510), (511) **35** usługi reklamowe, **41** usługi nauczania.

(111) **243503** (220) 2009 09 30 (210) 361134
 (151) 2012 01 02 (441) 2010 01 04
 (732) IQ Partners Spółka Akcyjna, Warszawa, PL.
 (540)



Kolor znaku: niebieski
 (531) 27.5.1, 29.1.4
 (510), (511) **35** doradztwo w zakresie prowadzenia działalności gospodarczej, **36** doradztwo w sprawach finansowych, emisja kart kredytowych, doradztwo finansowe, operacje finansowe, usługi finansowe, obsługa kart kredytowych, kredyty ratalne, **42** analizy systemów komputerowych, doradztwo w sprawach sprzętu komputerowego, doradztwo w zakresie oprogramowania komputerowego, dostarczanie i opracowywanie wyszukiwarek internetowych, elektroniczna konwersja danych lub programów, instalacje oprogramowania komputerowego, odzyskiwanie danych komputerowych, programowanie komputerowe, projektowanie systemów komputerowych, konserwacja oprogramowania komputerowego, instalacje oprogramowania komputerowego, powielanie oprogramowania komputerowego, projektowanie oprogramowania komputerowego,

tworzenie i utrzymywanie stron internetowych dla osób trzecich, usługi komputerowe w zakresie ochrony antywirusowej.

(111) **243504** (220) 2009 09 30 (210) 361135
 (151) 2012 01 02 (441) 2010 01 04
 (732) IQ Partners Spółka Akcyjna, Warszawa, PL.
 (540)

IQPartners

(531) 27.5.1
 (510), (511) **35** doradztwo w zakresie prowadzenia działalności gospodarczej, **36** doradztwo w sprawach finansowych, emisja kart kredytowych, doradztwo finansowe, operacje finansowe, usługi finansowe, obsługa kart kredytowych, kredyty ratalne, **42** analizy systemów komputerowych, doradztwo w sprawach sprzętu komputerowego, doradztwo w zakresie oprogramowania komputerowego, dostarczanie i opracowywanie wyszukiwarek internetowych, elektroniczna konwersja danych lub programów, instalacje oprogramowania komputerowego, odzyskiwanie danych komputerowych, programowanie komputerowe, projektowanie systemów komputerowych, konserwacja oprogramowania komputerowego, instalacje oprogramowania komputerowego, powielanie oprogramowania komputerowego, projektowanie oprogramowania komputerowego, tworzenie i utrzymywanie stron internetowych dla osób trzecich, usługi komputerowe w zakresie ochrony antywirusowej.

(111) **243505** (220) 2009 10 23 (210) 362028
 (151) 2012 01 02 (441) 2010 02 01
 (732) Vet Planet Spółka z ograniczoną odpowiedzialnością, Łomianki, PL.
 (540)

Hepatialle

(531) 27.5.1
 (510), (511) **05** preparaty weterynaryjne, testy do diagnostyki chorób zwierząt w szczególności kotów i psów, preparaty do mycia zwierząt, **31** produkty rolne, ogrodnicze, leśne oraz ziarna nie ujęte w innych klasach; żywe zwierzęta; świeże owoce i warzywa; nasiona, rośliny i kwiaty naturalne; karma dla zwierząt; słód, **44** usługi weterynaryjne, usługi w zakresie higieny i urody dla ludzi i zwierząt, diagnostyka chorób zwierząt w szczególności chorób wirusowych, usługi medyczne.

(111) **243506** (220) 2009 11 03 (210) 362420
 (151) 2012 01 02 (441) 2010 02 15
 (732) PPHU „GAMART” Spółka Akcyjna, Jasło, PL.
 (540)

Gamart

Kolor znaku: granatowy, szary, biały
 (531) 26.4.9, 26.4.16, 26.11.3, 27.5.1, 29.1.13
 (510), (511) **35** usługi w zakresie prowadzenia sieci sklepów sprzedaży detalicznej, hurtowej i internetowej n/w wyrobów: rury i kształtki z tworzyw sztucznych: ciśnieniowe do wody, gazów i paliw płynnych, osłonowe do kabli, drenarskie, kanalizacji wewnętrznej i zewnętrznej, wykładziny i płytki podłogowe i ścienne z tworzyw sztucznych, płyty twarde i spienione oraz profile z tworzyw sztucznych, tworzywowe i żeliwne: kształtki techniczne do armatury wodno-kanalizacyjnej oraz studzienki kanalizacyjne i rewizyjne, rynny dachowe i kształtki do systemu rynien dachowych z tworzyw sztucznych, metalu, węże zbrojone, ogrodowe z tworzyw sztucznych, okładziny elewacyjne dla budownictwa z tworzyw sztucznych, folie z tworzyw sztucz-

nych: rolnicze, budowlane, hydroizolacyjne, oleje i bitumoodporne, pokrycia dachowe z papy, blachy, ceramiki i z tworzyw sztucznych, styropianowe: kształtki i płyty termoizolacyjne dla budownictwa, otuliny izolacyjne dla rur, do ocieplania i dekoracji sufitów i ścian, tynki, granulaty z tworzyw sztucznych oraz polichlorek winylu jako surowiec, kleje przemysłowe dla budownictwa na bazie żywic syntetycznych do wykładzin podłogowych i ściennych, parkietu, płyt styropianowych i płytek ceramicznych, rury i kształtki oraz osprzęt i wyposażenie do instalacji centralnego ogrzewania, przydomowe oczyszczalnie ścieków.

(111) **243507** (220) 2009 11 27 (210) 363405
 (151) 2012 01 02 (441) 2010 03 01
 (732) Zakład Przetwórstwa Mięsnego „JBB” Import-Export Józef Bałdyga, Łyse, PL.

(540) jbb bukowe żyj ze smakiem
 (510), (511) **29** bekon, chrupki na bazie mięsa, drób, dziczyzna, ekstrakty mięsne, flaki, galarety mięsne, kaszanka, kiełbaski w cieście, kiełbasy, konserwy mięsne, krokiety spożywcze, krwawa kiszka, mięso, mięso konserwowane, mięso solone, pasty zawierające tłuszcz do kanapek, produkty gotowe na bazie mięsa zawarte w tej klasie, raki nieżywe, smalec, sosy mięsne, szynka, tłuszcze jadalne, wątroba, wędliny, produkty gotowe na bazie wędlin zawarte w tej klasie, wieprzowina, wyroby gotowe na bazie drobiu, zwierzęcy szpik kostny jadalny, **35** badanie rynku, doradztwo specjalistyczne w sprawach działalności gospodarczej, ekspertyzy w działalności gospodarczej, opinie, sondaże, organizowanie wystaw lub targów w celach handlowych lub reklamowych, pokazy towarów, promocja sprzedaży stosowana dla osób trzecich, zaopatrzenie osób trzecich stosowane jako zakupy i sprzedaż produktów dla innych przedsiębiorstw, usługi umożliwiające odbiorcom dogodny wybór i zakup towarów w hurtowni, sklepach z: dietetyczną żywnością do celów leczniczych, dodatkami odżywczymi do celów leczniczych lub farmaceutycznych, pokarmem dla niemowląt oraz towarami branży mięsnej i przetworów z mięsa włączając wyroby z drobiu i królików, konserw mięsnych, podrobów mięsnych i krwi, produktów mięsopodobnych, produktów gotowych na bazie mięsa lub wędlin.

(111) **243508** (220) 2009 12 14 (210) 364044
 (151) 2012 01 02 (441) 2010 03 29
 (732) Good Food Concept Piotr Popiński, Warszawa, PL.

(540) DOM WHISKY
 (510), (511) **43** prowadzenie barów, kawiarni i restauracji; gastronomia obwoźna; catering; obsługa gastronomiczna w zakresie organizowania przyjęć służbowych poza lokalami gastronomicznymi, sympozjów, konferencji, służbowych bankietów i innych imprez okolicznościowych w celach służbowych; obsługa gastronomiczna przyjęć i uroczystości towarzyskich; wypożyczanie krzesła, stołów, bielizny stołowej, szklanej zastawy stołowej i wyposażenia kuchni; dostarczanie posiłków i napojów; doradztwo przy wyborze menu; usługi kelnerskie.

(111) **243509** (220) 2010 01 05 (210) 364703
 (151) 2012 01 02 (441) 2010 04 12
 (732) Fundacja Polsat, Warszawa, PL.
 (540)



Kolor znaku: żółty, czerwony
 (531) 1.3.2, 1.3.7, 2.9.1, 27.5.1, 29.1.12

(510), (511) **44** usługi medyczne; usługi weterynaryjne; usługi związane z rolnictwem, ogrodnictwem i leśnictwem, **45** usługi prawne, opieka nad dziećmi; usługi w zakresie zapewnienia bezpieczeństwa i ochrony osób i mienia.

(111) **243510** (220) 2010 01 05 (210) 364723
(151) 2012 01 02 (441) 2010 04 12

(732) Bank Polskiej Spółdzielczości Spółka Akcyjna, Warszawa, PL.
(540) Grupa BPS-Lider polskiej bankowości spółdzielczej
(510), (511) **36** banki-kasy oszczędnościowe, banki z dostępem bezpośrednim np. przez Internet-home banking, informacje bankowe, operacje bankowe, weryfikacja czeków, depozyty przedmiotów wartościowych, depozyty sejfowe, doradztwo w sprawach ubezpieczeniowych, emisja bonów wartościowych, emisja czeków podróży, emisja kart kredytowych, wycena finansowa w zakresie ubezpieczeń, bankowości i nieruchomości, doradztwo finansowe, informacje finansowe, operacje finansowe, usługi finansowe, tworzenie funduszy inwestycyjnych wzajemnych, informacja o ubezpieczeniach, inwestycje kapitałowe, lokaty kapitału, transfer elektroniczny kapitału, inwestycje kapitałowe, obsługa kart debetowych, emisja kart kredytowych, obsługa kart kredytowych, kasy-banki oszczędnościowe, kaucje-gwarancje, depozyty kosztowności, agencje badające zdolność kredytową, kredyty ratalne, lokaty kapitału, operacje walutowe, wymiana pieniędzy, finansowanie pożyczek, pożyczki pod zastaw, depozyty przedmiotów wartościowych, kredyty ratalne, rozrachunkowość finansowa-operacje, transakcje finansowe, transfer elektroniczny kapitału, umowy kredytowe połączone ze sprzedażą ratalną-umowy kredytowe, wymiana waluty, weryfikacja czeków, pożyczki pod zastaw-pożyczki hipoteczne.

(111) **243511** (220) 2001 05 10 (210) 235445
(151) 2011 12 19

(732) UZDROWISKO KRYNICA-ŻEGIESTÓW Spółka Akcyjna, Krynica-Zdrój, PL.
(540) PATRIA
(510), (511) **39** usługi składowania towarów, usługi wynajmowania magazynów, usługi transportowe, usługi taksówkowe, usługi rezerwacji transportu, transport pasażerski, transport samochodami ciężarowymi, usługi turystyczne zawarte w tej klasie, usługi organizowania wycieczek, wynajmowanie pojazdów, wynajmowanie miejsc parkingowych, wynajmowanie garaży, przyczep, **41** informacja o imprezach rozrywkowych, informacja o rekreacji, usługi kasyn w zakresie gier hazardowych, usługi klubowe w zakresie rozrywki i nauczania, organizowanie i prowadzenie konferencji, organizowanie i prowadzenie kongresów, organizowanie i prowadzenie seminariów, organizowanie i prowadzenie sympozjów, organizowanie i prowadzenie zjazdów, organizowanie konkursów piękności, organizowanie konkursów edukacyjnych lub rozrywkowych, organizowanie loterii, wypożyczanie nagrań dźwiękowych, organizowanie obozów sportowych, organizowanie obozów wakacyjnych w zakresie rozrywki, organizowanie zawodów sportowych, organizowanie wystaw kulturalnych, usługi orkiestry, usługi planowania przyjęć w zakresie rozrywki, usługi rozrywkowe zawarte w tej klasie, **44** świadczenie usług medycznych, usługi dentystyczne, usługi fryzjerskie, usługi domów dla rekonwalescentów, usługi fizykoterapii, usługi manicure, usługi pomocy medycznej, usługi masażu leczniczego.

(111) **243512** (220) 2010 02 08 (210) 366027
(151) 2012 01 02 (441) 2010 05 24

(732) STOKROTKA Spółka z ograniczoną odpowiedzialnością, Lublin, PL.
(540) Rita
(510), (511) **06** folie aluminiowe do zawijania i pieczenia, folie metalowe do zawijania i pieczenia, **16** folie z tworzyw sztucznych, torebki do gotowania w kuchenkach mikrofalowych, papier do pakowania, papier w arkuszach, papier pergaminowy, pudełka kartonowe lub papierowe, papier do wypieków, rękaw do pieczenia, woreczki z papieru lub tworzyw sztucznych, filtry do kawy papierowe, serwetki.

(111) **243513** (220) 2010 02 11 (210) 366170
(151) 2012 01 02 (441) 2010 05 24

(732) WARSZAWSKIE TOWARZYSTWO WIOŚLARSKIE, Warszawa, PL.

(540)



Kolor znaku: czerwony, ciemnoczerwony, niebieski, złoty, jasnożółty, srebrny, biały, ciemnozłoty

(531) 4.2.11, 7.1.1, 9.1.10, 18.4.2, 24.1.8, 27.7.1, 29.1.15

(510), (511) **09** boje do oznakowania torów wodnych, boje sygnalizacyjne, boje znakowe jako oznakowanie torów wodnych, busole, elektryczne urządzenia kontrolno-sterujące, elektryczne urządzenia pomiarowe, falomierze, kamizelki ratunkowe, kamizelki do pływania, kaski ochronne dla uprawiania sportu, kaski rejestrujące, koła ratunkowe, kombinezony dla nurków, kompasy, kompasy okrętowe, komputerowe urządzenia peryferyjne, urządzenia do komunikacji wewnętrznej, krokomierze jako pedometry, latarnie sygnalizacyjne, linki do pionów, liny do sond, maski do nurkowania, maszty do anten bezprzewodowych, miarki jako przyrządy miernicze, mierniki jako przyrządy pomiarowe, pasy bezpieczeństwa, inne niż do siedzeń w pojazdach lub wyposażenia sportowego, pasy do pływania, pasy ratunkowe, pływak do kąpielii i pływania, pływaki wodne, wskaźniki poziomu wody, przyrządy do wyznaczania azymutu, przyrządy meteorologiczne, przyrządy nawigacyjne, przyrządy obserwacyjne, radary, **12** barki, łodzie, bosaki, haki do łodzi, iluminatory okrętowe, jachty, instalacje hydrauliczne do pojazdów, kadłuby statków, kesony do pojazdów, kierownice pojazdów, knagi, zaciski żeglarskie, aparatura i urządzenia do transportu za pomocą lin, łodzie, bosaki, haki do łodzi, maszty do łodzi, wiosła do łodzi, maszty do łodzi, mechanizmy napędowe do pojazdów lądowych, odbijacze do statków, okrętowe śruby, kadłuby okrętowe, wręgi, ramy wręgowe jako ozebrowania statków, pochylnie dla statków, podnośniki ścianki tylnej skrzyni ładunkowej jako części pojazdów lądowych, poduszki, podwozia pojazdów, pojazdy silnikowe, pokrowce na pojazdy dopasowane, pontony, promy, statki, śruby napędowe do łodzi, wręgi, ramy wręgowe jako ozebrowanie statków, urządzenia sterowe do statków, statki wodne, statki na poduszce powietrznej, urządzenia sterujące do statków, stery, szalupy, ślizgacz, śruby napędowe do łodzi, śruby okrętowe, urządzenia uwalniające do statków, wiosła, wiosła do kajaków, wiosła krótkie, wiosła rufowe, żurawiki łodziowe, **41** chronometria na imprezach sportowych, doradztwo zawodowe: porady w zakresie edukacji i kształcenia, edukacja, nauczanie, chronometraż w zakresie imprez sportowych, informacja o imprezach rozrywkowych, instruktaże, usługi klubowe, rozrywka lub nauczanie, kluby zdrowia: poprawianie kondycji, organizowanie i obsługa kongresów, organizacja i obsługa konferencji, organizowanie konkursów, edukacji lub rozrywki, kształcenie praktyczne: pokazy, kultura fizyczna, organizowanie obozów sportowych, obozy wakacyjne, usługi rozrywki i zabawy, organizowanie i prowadzenie konferencji, organizowanie i prowadzenie kongresów, organizowanie i prowadzenie pracowni specjalistycznych szkolenia, organizowanie i prowadzenie seminariów, organizowanie i prowadzenie zjazdów, organizowanie konkursów w zakresie edukacji lub rozrywki, organizowanie obozów sportowych, organizowanie wystaw z dziedziny kultury lub edukacji, organizowanie zawodów sportowych, wypożyczanie sprzętu sportowego: urządzenia sportowe z wyjątkiem pojazdów, organizowanie zajęć sportowych, wakacyjne organizowanie obozów w zakresie rozrywki, wypożyczanie sprzętu do nurkowania, wypożyczanie sprzętu sportowego z wyjątkiem pojazdów, organizowanie zjazdów sportowych.

(111) **243514** (220) 2010 02 16 (210) 366384
(151) 2012 01 05 (441) 2010 05 24

(732) IPLEX Spółka Akcyjna, Warszawa, PL.

(540)



Kolor znaku: szary, czarny

(531) 1.1.1, 27.5.1, 29.1.12

(510), (511) **09** interfejs komputerowy/funkcjonalność/player wideo-serwisu, odtwarzacz wideo-serwisu, strony internetowej o określonych funkcjonalnościach umożliwiające streaming, utwory audio-wizualne, **35** usługi reklamowe dostępne on-line, za pośrednictwem internetowego wideo-serwisu, zlecane przez reklamodawców, bezpośrednio lub przy użyciu interfejsu, funkcjonalności zamieszczonej na wideo-serwisie; umieszczanie reklam banerowych, audio-wizualnych, video-reklam, na stronach wideo-serwisu; wyszukiwanie w bazie wideo-serwisu utworów audiowizualnych; przeprowadzanie badań, sondaży na wideo-serwisie dot. produktów reklamodawców, wideo-serwisu itp.; publikowanie na wideo-serwisie treści sponsorowanych; wynajem czasu reklamowego na wideo-serwisie, **38** udostępnianie internetowego forum dyskusyjnego, funkcjonalności umożliwiającej umieszczanie na stronach wideo-serwisu recenzji, komentarzy dot. określonych utworów audiowizualnych m.in. filmów, bajek, dokumentów, kabaretów, koncertów itp., przesyłanie informacji tekstowych i obrazowych za pomocą komputera (wideo-serwisu), informacji dot. danych utworów audio-wizualnych, opinii, uwag itp., usługi ogłoszeń elektronicznych internetowych na wideo-serwisie, **41** wypożyczanie/udostępnianie utworów audiowizualnych-video-on-demand, VOD, zarejestrowanym i/lub niezarejestrowanym użytkownikom sieci Internet, o charakterze rozrywkowym, filmowym, kabaretowym, muzycznym np. filmy, bajki, koncerty, kabarety, poprzez wideo-serwis, dostarczanie/udostępnianie użytkownikom, poprzez wideo-serwis, informacje dot. utworów audiowizualnych m.in. streszczenia, zwiastuny, zdobyte nagrody, aktorzy, zdjęcia, reżyseria itp.; udostępnianie on-line kontentu o charakterze edukacyjno-kulturowym np. filmy dokumentalne, filmy przyrodnicze, podróżnicze, historyczne, felietony dokumentalne, odtwarzanie utworów audio-wizualnych, **42** tworzenie i utrzymywanie stron internetowych dla osób trzecich, dostarczanie interfejsu, funkcjonalności umożliwiających komunikację, wyrażanie opinii, tworzenie grup społecznościowych, forum dyskusyjne, blogów; tworzenie/dostarczanie interfejsu, funkcjonalności umożliwiających bezpośredni dostęp do wideo-kontentu oraz danych zawartych w wideo-serwisie; możliwość umieszczania wideo-kontentu na innych stronach internetowych, polecenia danego utworu audiowizualnego podmiotom trzecim.

(111) **243515** (220) 2010 02 16 (210) 366385

(151) 2012 01 05 (441) 2010 05 24

(732) IPLEX Spółka Akcyjna, Warszawa, PL.

(540)



Kolor znaku: szary, czarny

(531) 1.1.1, 24.17.1, 27.5.1, 29.1.12

(510), (511) **09** interfejs komputerowy/funkcjonalność/player wideo-serwisu, odtwarzacz wideo-serwisu, strony internetowej o określonych funkcjonalnościach umożliwiające streaming, utwory audio-wizualne, **35** usługi reklamowe dostępne on-line, za pośrednictwem internetowego wideo-serwisu, zlecane przez reklamodawców, bezpośrednio lub przy użyciu interfejsu, funkcjonalności zamieszczonej na wideo-serwisie; umieszczanie reklam banerowych, audio-wizualnych, video-reklam, na stronach wideo-serwisu; wyszukiwanie w bazie wideo-serwisu utworów audiowizualnych; przeprowadzanie badań, sondaży na wideo-serwisie dot. produktów reklamodawców, wideo-serwisu itp.; publikowanie na wideo-serwisie treści sponsorowanych; wynajem czasu reklamowego na wideo-serwisie, **38** udostępnianie internetowego forum dyskusyjnego, funkcjonalności umożliwiającej umieszczanie na stronach wideo-serwisu recenzji, komentarzy dot. określonych utworów audiowizualnych m.in. filmów, bajek, dokumentów, kabaretów, koncertów itp., przesyłanie informa-

cji tekstowych i obrazowych za pomocą komputera (wideo-serwisu), informacji dot. danych utworów audio-wizualnych, opinii, uwag itp., usługi ogłoszeń elektronicznych internetowych na wideo-serwisie, **41** wypożyczanie/udostępnianie utworów audiowizualnych-video-on-demand, VOD, zarejestrowanym i/lub niezarejestrowanym użytkownikom sieci Internet, o charakterze rozrywkowym, filmowym, kabaretowym, muzycznym np. filmy, bajki, koncerty, kabarety, poprzez wideo-serwis, dostarczanie/udostępnianie użytkownikom, poprzez wideo-serwis, informacje dot. utworów audiowizualnych m.in. streszczenia, zwiastuny, zdobyte nagrody, aktorzy, zdjęcia, reżyseria itp.; udostępnianie on-line kontentu o charakterze edukacyjno-kulturowym np. filmy dokumentalne, filmy przyrodnicze, podróżnicze, historyczne, felietony dokumentalne, odtwarzanie utworów audio-wizualnych, **42** tworzenie i utrzymywanie stron internetowych dla osób trzecich, dostarczanie interfejsu, funkcjonalności umożliwiających komunikację, wyrażanie opinii, tworzenie grup społecznościowych, forum dyskusyjne, blogów; tworzenie/dostarczanie interfejsu, funkcjonalności umożliwiających bezpośredni dostęp do wideo-kontentu oraz danych zawartych w wideo-serwisie; możliwość umieszczania wideo-kontentu na innych stronach internetowych, polecenia danego utworu audiowizualnego podmiotom trzecim.

(111) **243516** (220) 2010 02 16 (210) 366386

(151) 2012 01 05

(441) 2010 05 24

(732) IPLEX Spółka Akcyjna, Warszawa, PL.

(540) iplex

(510), (511) **09** interfejs komputerowy/funkcjonalność/player wideo-serwisu, odtwarzacz wideo-serwisu, strony internetowej o określonych funkcjonalnościach umożliwiające streaming, utwory audio-wizualne, **35** usługi reklamowe dostępne on-line, za pośrednictwem internetowego wideo-serwisu, zlecane przez reklamodawców, bezpośrednio lub przy użyciu interfejsu, funkcjonalności zamieszczonej na wideo-serwisie; umieszczanie reklam banerowych, audio-wizualnych, video-reklam, na stronach wideo-serwisu; wyszukiwanie w bazie wideo-serwisu utworów audiowizualnych; przeprowadzanie badań, sondaży na wideo-serwisie dot. produktów reklamodawców, wideo-serwisu itp.; publikowanie na wideo-serwisie treści sponsorowanych; wynajem czasu reklamowego na wideo-serwisie, **38** udostępnianie internetowego forum dyskusyjnego, funkcjonalności umożliwiającej umieszczanie na stronach wideo-serwisu recenzji, komentarzy dot. określonych utworów audiowizualnych m.in. filmów, bajek, dokumentów, kabaretów, koncertów itp., przesyłanie informacji tekstowych i obrazowych za pomocą komputera (wideo-serwisu), informacji dot. danych utworów audio-wizualnych, opinii, uwag itp., usługi ogłoszeń elektronicznych internetowych na wideo-serwisie, **41** wypożyczanie/udostępnianie utworów audiowizualnych-video-on-demand, VOD, zarejestrowanym i/lub niezarejestrowanym użytkownikom sieci Internet, o charakterze rozrywkowym, filmowym, kabaretowym, muzycznym np. filmy, bajki, koncerty, kabarety, poprzez wideo-serwis, dostarczanie/udostępnianie użytkownikom, poprzez wideo-serwis, informacje dot. utworów audiowizualnych m.in. streszczenia, zwiastuny, zdobyte nagrody, aktorzy, zdjęcia, reżyseria itp.; udostępnianie on-line kontentu o charakterze edukacyjno-kulturowym np. filmy dokumentalne, filmy przyrodnicze, podróżnicze, historyczne, felietony dokumentalne, odtwarzanie utworów audio-wizualnych, **42** tworzenie i utrzymywanie stron internetowych dla osób trzecich, dostarczanie interfejsu, funkcjonalności umożliwiających komunikację, wyrażanie opinii, tworzenie grup społecznościowych, forum dyskusyjne, blogów; tworzenie/dostarczanie interfejsu, funkcjonalności umożliwiających bezpośredni dostęp do wideo-kontentu oraz danych zawartych w wideo-serwisie; możliwość umieszczania wideo-kontentu na innych stronach internetowych, polecenia danego utworu audiowizualnego podmiotom trzecim.

(111) **243517** (220) 2010 02 16 (210) 366387

(151) 2012 01 05

(441) 2010 05 24

(732) IPLEX Spółka Akcyjna, Warszawa, PL.

(540) iplex.pl

(510), (511) **09** interfejs komputerowy/funkcjonalność/player wideo-serwisu, odtwarzacz wideo-serwisu, strony internetowej o określonych funkcjonalnościach umożliwiające streaming, utwory audio-wizualne, **35** usługi reklamowe dostępne on-line, za pośrednictwem internetowego wideo-serwisu, zlecane przez reklamodawców, bezpośrednio lub przy użyciu interfejsu, funkcjonalności zamieszczonej

na wideo-serwisie; umieszczanie reklam banerowych, audio-wizualnych, video-reklam, na stronach wideo-serwisu; wyszukiwanie w bazie wideo-serwisu utworów audiowizualnych; przeprowadzanie badań, sondaży na wideo-serwisie dot. produktów reklamodawców, wideo-serwisu itp.; publikowanie na wideo-serwisie treści sponsorowanych; wynajem czasu reklamowego na wideo-serwisie, **38** udostępnianie internetowego forum dyskusyjnego, funkcjonalności umożliwiającej umieszczanie na stronach wideo-serwisu recenzji, komentarzy dot. określonych utworów audiowizualnych m.in. filmów, bajek, dokumentów, kabaretów, koncertów itp., przysyłanie informacji tekstowych i obrazowych za pomocą komputera (wideo-serwisu), informacji dot. danych utworów audio-wizualnych, opinii, uwag itp., usługi ogłoszeń elektronicznych internetowych na wideo-serwisie, **41** wypożyczanie/udostępnianie utworów audiowizualnych-video-on-demand, VOD, zarejestrowanym i/lub niezarejestrowanym użytkownikom sieci Internet, o charakterze rozrywkowym, filmowym, kabaretowym, muzycznym np. filmy, bajki, koncerty, kabarety, poprzez wideo-serwis, dostarczanie/udostępnianie użytkownikom, poprzez wideo-serwis, informacji dot. utworów audiowizualnych m.in. streszczenia, zwiastuny, zdobyte nagrody, aktorzy, zdjęcia, reżyseria itp.; udostępnianie on-line kontentu o charakterze edukacyjno-kulturowym np. filmy dokumentalne, filmy przyrodnicze, podróżnicze, historyczne, felietony dokumentalne, odtwarzanie utworów audio-wizualnych, **42** tworzenie i utrzymywanie stron internetowych dla osób trzecich, dostarczanie interfejsu, funkcjonalności umożliwiających komunikację, wyrażanie opinii, tworzenie grup społecznościowych, forum dyskusyjne, blogów; tworzenie/dostarczanie interfejsu, funkcjonalności umożliwiających bezpośredni dostęp do wideo-kontentu oraz danych zawartych w wideo-serwisie; możliwość umieszczania wideo-kontentu na innych stronach internetowych, polecenia danego utworu audiowizualnego podmiotom trzecim.

(111) **243518** (220) 2010 02 27 (210) 367008
 (151) 2011 12 06 (441) 2010 06 07
 (732) IGLOTEX Spółka Akcyjna, Skórcz, PL.
 (540) LA FESTA

(510), (511) **29** mięso, mięso konserwowane, przetwory mięsne, produkty mięsne, wędliny, ryby, mrożone produkty rybne, ryby mrożone, owoce morza, drób, dziczyzna, ekstrakty mięsne, oleje i tłuszcze jadalne, grzyby konserwowane, grzyby przetworzone, wszystkie wymienione towary w postaci mrożonej i chłodzonej, **30** ryż, tapioka, sago, mąka, proszek do pieczenia, przyprawy, mięso zapiekane w cieście, kluski, pierogi; knedle, pyzy, kopytka, kluski, uszka, krem budyniowy, pizza, ciasto na pizzę, spody do pizzy, zapiekanki, ciasta owocowe, ciasto na ciastka, preparowane ciasto na placki, placki z nadzieniem owocowym, naleśniki, makarony, sushi, kasze spożywcze, wszystkie wymienione towary w postaci mrożonej i chłodzonej.

(111) **243519** (220) 2010 03 31 (210) 368579
 (151) 2012 01 02 (441) 2010 07 05

(732) „SPECJALISTYCZNA PRZYCHODNIA STOMATOLOGICZNA TRIO-DENT AGNIESZKA LASKUS-PERENDYK, JERZY PERENDYK, MICHAŁ WOJTKIEWICZ, JUSTYNA WOJTKIEWICZ” SPÓŁKA JAWNA, Warszawa, PL.

(540) triodent

(510), (511) **10** aparatura dentystryczna elektryczna, fotele dentystryczne, lusterka dentystryczne, protezy, sztyfty dentystryczne, zęby sztuczne, aparatura i instrumenty stomatologiczne, szczoteczki do czyszczenia języka, **21** szczoteczki do zębów, szczoteczki do zębów elektryczne, nici dentystryczne, wykałaczki, **44** usługi stomatologiczne i dentystryczne, usługi RTG w zakresie stomatologii, technika stomatologiczna, usługi w dziedzinie stomatologii zachowawczej, stomatologii estetycznej, implantologii stomatologicznej, chirurgii stomatologicznej i ortodoncji, periodontologii, endodoncji, stomatologii dziecięcej, testowanie materiałów dentystrycznych, prowadzenie usługi z zakresu badań stomatologicznych i napraw protez dentystrycznych.

(111) **243520** (220) 2010 06 04 (210) 371211
 (151) 2012 01 05 (441) 2010 09 13
 (732) V&S Vin & Sprit Aktiebolag, Stockholm, SE.
 (540) JEST WIELE POWODÓW

(510), (511) **33** napoje alkoholowe (z wyjątkiem piwa), **38** nadawanie programów w globalnej sieci komputerowej; elektroniczna transmisja głosu, muzyki, danych, programów multimedialnych oraz wiadomości w globalnej sieci komputerowej; nadawanie programów audiowizualnych poprzez globalną sieć komputerową; udostępnianie forum dyskusyjnych oraz tablic ogłoszeń dla przekazywania informacji pomiędzy użytkownikami komputerów; udostępnianie transmisji wiadomości w czasie rzeczywistym pomiędzy użytkownikami komputerów; usługi przekazywania wiadomości cyfrowych tekstowych i numerycznych drogą bezprzewodową do przenośnych urządzeń telekomunikacyjnych; udostępnianie czasu dostępu do światowej sieci komputerowej; udostępnianie urządzeń do przysyłania informacji; łączność przez terminale komputerowe; przysyłanie informacji tekstowej i obrazowej za pomocą komputera; usługi poczty elektronicznej; usługi przysyłania informacji; przydzielanie dostępu do baz danych; usługi telefoniczne; usługi poczty głosowej, **41** nauczanie; kształcenie; rozrywka; działalność sportowa i kulturalna.

(111) **243521** (220) 2010 06 14 (210) 371495
 (151) 2012 01 05 (441) 2010 09 27
 (732) ARKADIUS s.c. Arkadiusz Baranowski, Michał Baranowski, Marek Baranowski, Syców, PL.
 (540)



Kolor znaku: czerwony, czarny, biały

(531) 26.4.2, 26.4.18, 27.5.1, 29.1.13

(510), (511) **35** usługi eksportowo-importowe oraz doradztwo handlowe, usługi w zakresie organizowania wystaw w celach handlowych, usługi w zakresie kojarzenia kontrahentów handlowych i prowadzenia przedstawicielstw handlowych podmiotów zagranicznych w kraju, usługi świadczone przez i dla punktów sprzedaży detalicznej i hurtowej, umożliwiająca nabywcom zakup towarów w tym przez Internet, **37** stolarstwo meblowe.

(111) **243522** (220) 2010 06 14 (210) 371498
 (151) 2012 01 05 (441) 2010 09 27
 (732) Meant 2B Spółka z ograniczoną odpowiedzialnością, Kraków, PL.
 (540)



(531) 26.13.25, 27.5.1

(510), (511) **35** agencje importowo-eksportowe, agencje informacji handlowej, agencje reklamowe, analizy kosztów, analizy rynkowe, audyt, organizowanie sprzedaży w trybie aukcji i przetargów publicznych, badania marketingowe, badania opinii publicznej, badania rynku, badania w dziedzinie działalności gospodarczej, usługi porównywania cen, dekoracja wystaw sklepowych, dobór personelu za pomocą metod psychotechnicznych, doradztwo specjalistyczne w sprawach działalności gospodarczej, doradztwo w zakresie organizowania i prowadzenia działalności gospodarczej, doradztwo w zakresie zarządzania personelem, doradztwo w zarządzaniu działalnością gospodarczą, doręczanie gazet osobom trzecim, wycena drewna na pniu, dystrybucja materiałów reklamowych, a to próbek, druków, prospektów, broszur, edytorskie usługi w dziedzinie reklamy, ekspertyzy w zakresie wydolności przedsiębiorstw, fakturowanie, fotokopowanie, handlowe informacje i porady udzielane konsumentom w punktach informacji konsumenckiej, administrowanie hotelami, impresariat w działalności artystycznej, informacja o działalności gospodarczej, kolportaż próbek, pozyskiwanie danych do komputerowych baz danych, systematyzacja danych komputerowych baz danych, komputerowe zarządzanie plikami, zarobkowe zarządzanie w zakresie koncesjonowania towarów i usług dla osób trzecich, księgowość, maszynopisanie, usługi modelek i modeli w zakresie promo-

cji sprzedaży i reklamy, obróbka tekstów, sondaże opinii, organizowanie wystaw w celach handlowych lub reklamowych, doradztwo handlowe w zakresie outsourcingu, poszukiwania w zakresie patronatu, rozlepianie plakatów reklamowych, pomoc przedsiębiorstwom w działalności gospodarczej, przemysłowej lub handlowej, pomoc przy zarządzaniu przedsiębiorstwami przemysłowymi lub handlowymi, pomoc w prowadzeniu działalności gospodarczej, pośrednictwo pracy, pośrednictwo w zakresie nabywania usług telekomunikacyjnych, powielanie dokumentów, pozyskiwanie informacji o działalności gospodarczej, prezentowanie produktów w mediach dla celów sprzedaży detalicznej, prognozy ekonomiczne, promocja sprzedaży dla osób trzecich, usługi związane z przenoszeniem przedsiębiorstw, usługi przeglądu prasy, przygotowanie listy płac, public relations, publikowanie tekstów sponsorowanych, rachunkowość, reklama, reklama billboardowa, reklama za pośrednictwem sieci komputerowej, reklamy korespondencyjne, przygotowywanie reklam prasowych, reklamy radiowe, reklamy telewizyjne, rekrutacja personelu, rozpowszechnianie materiałów reklamowych, a to próbek, druków, prospektów, broszur, rozpowszechnianie ogłoszeń reklamowych, usługi sekretarskie, sortowanie danych w bazach komputerowych, sporządzanie sprawozdań rachunkowych, statystyczne zestawienia, usługi stenograficzne, organizowanie targów w celach handlowych lub reklamowych, edycja tekstów, telefoniczne udzielenie informacji świadczone dla nieobecnych abonentów, transkrypcja formy wiadomości i komunikatów, tworzenie tekstów reklamowych i sponsorowanych, uaktualnianie materiałów reklamowych, kreowanie wizerunku firm, usług, towarów, wycena drzew, wycena kompleksów leśnych, wycena wełny, wyceny handlowe, wynajem czasu reklamowego we wszystkich środkach przekazu, wynajem dystrybutorów automatycznych, wynajem fotokopiarek, wynajmowanie nośników reklamowych, wynajmowanie przestrzeni reklamowej, wynajmowanie urzędzeń i wyposażenia biurowego, wystawy handlowe, wyszukiwanie informacji w plikach komputerowych dla osób trzecich, wyszukiwanie w komputerowych bazach danych, wywiad gospodarczy, zarządzanie w zakresie zamówień handlowych, usługi zaopatrzenia osób trzecich poprzez zakupy produktów i usług dla innych przedsiębiorstw, pomoc w zarządzaniu działalnością gospodarczą, zarządzanie hotelami, zarządzanie zbiorami informatycznymi, przygotowywanie zeznań podatkowych, **38** informacja o telekomunikacji, łączność poprzez sieć światłowodów, łączność poprzez terminale komputerowe, łączność za pomocą telefonii komórkowej, obsługa telekonferencji, poczta elektroniczna, połączenie ze światową siecią komputerową za pośrednictwem telekomunikacji, przesyłanie informacji, przesyłanie informacji tekstowej i obrazowej za pomocą komputera, przesyłanie telegramów, przesyłanie telekopii, przydzielanie dostępu do baz danych, przydzielanie kanałów telekomunikacyjnych dla usług związanych z telezakupami, usługi operatorów sieciowych w zakresie przydzielania użytkownikowi dostępu do światowej sieci komputerowej, telewizja kablowa, transmisja programów radiowych, transmisja programów telewizyjnych, transmisja satelitarna, udostępnianie internetowego forum dyskusyjnego, usługi ogłoszeń elektronicznych przy użyciu urządzeń telekomunikacyjnych, usługi poczty głosowej, usługi telefoniczne, usługi telegraficzne, usługi teleksowe, usługi związane z ustalaniem tras połączeń i połączeń dla telekomunikacji, wypożyczanie czasu dostępu do światowej sieci komputerowej, wypożyczanie modemów, wypożyczanie telefonów, wypożyczanie urządzeń do kopiowania, wypożyczanie urządzeń do przesyłania informacji, wypożyczanie urządzeń telekomunikacyjnych, zlecenia przywoławcze z zastosowaniem radia, telefonu lub innych środków łączności elektronicznej, **41** usługi artystów teatralnych, chronometria na imprezach sportowych, cyrki, usługi związane z organizowaniem i obsługą dyskotek, edukacja, fotografie, fotoreportaże, obsługa gier w systemie on-line używanych z sieci informatycznej, obsługa sal gier, informacja o edukacji, informacja o imprezach rozrywkowych, informacja o rekreacji, instruktaże, usługi związane z organizacją imprez karaoke, usługi kasyn w zakresie gier hazardowych, usługi klubowe w zakresie rozrywki lub nauczania, usługi klubów zdrowia w zakresie poprawiania kondycji, usługi kompozycji muzycznych, komputerowe przygotowanie materiałów do publikacji, publikowanie książek, kształcenie praktyczne poprzez pokazy, kultura fizyczna, nauczanie, nauczanie korespondencyjne, nauczanie religii, nocne kluby, usługi w zakresie obrazów cyfrowych, obsługa pól golfowych, obsługa sal kinowych, organizowanie balów, organizowanie i prowadzenie koncertów, organizowanie i prowadzenie konferencji, organizowanie i prowadzenie kongresów, organi-

zowanie i prowadzenie pracowni specjalistycznych, szkolenia w zakresie organizowania i prowadzenia pracowni specjalistycznych, organizowanie i prowadzenie seminariów, organizowanie i prowadzenie sympozjów, organizowanie i prowadzenie zjazdów, organizowanie konkursów edukacyjnych lub rozrywkowych, organizowanie konkursów piękności, organizowanie loterii, organizowanie obozów sportowych, organizowanie przyjęć rozrywkowych, organizowanie wystaw z dziedziny kultury lub edukacji, organizowanie zawodów sportowych, usługi orkiestr, parki rozrywki, pisanie scenariuszy, pisanie tekstów, innych niż reklamowych, postsynchronizacja, produkcja filmów, produkcja mikrofilmów, produkcja programów radiowych i telewizyjnych, prowadzenie ogrodów zoologicznych, przedszkola, publikacje elektroniczne on-line książek i periodyków, publikowanie książek, radiowe programy rozrywkowe, realizacja spektakli, rezerwacja miejsc na spektakle, rozrywka, informacja o rozrywce, widowska rozrywka, użytkowanie sal kinowych, sale koncertowe, sprawdziany edukacyjne, studia filmowe, usługi studiów nagrań, szkoły z internatem, montaż taśm wideo, publikowanie tekstów innych niż teksty reklamowe, telewizyjne programy rozrywkowe, tłumaczenie języka migowego, tresura zwierząt, udostępnianie publikacji elektronicznych on-line, nie do pobierania z sieci komputerowych, usługi bibliotek objazdowych, usługi dystrybucji biletów na imprezy rozrywkowe, usługi kaligrafii, usługi projektowania, inne niż do celów reklamowych, usługi reporterskie, wynajmowanie kortów tenisowych, wynajmowanie stadionów, informacje o wycieczkach, usługi związane z organizacją wycieczek, wypożyczanie aparatów i sprzętu kinematograficznego, wypożyczanie aparatów radiowych i telewizyjnych, wypożyczanie aparatury oświetleniowej do dekoracji teatralnych lub do studiów telewizyjnych, wypożyczanie dekoracji teatralnych, wypożyczanie filmów kinowych, wypożyczanie kamer wideo, wypożyczanie kaset wideo, wypożyczanie książek, wypożyczanie magnetoskopów, wypożyczanie nagrań dźwiękowych, wypożyczanie sprzętu audio, wypożyczanie sprzętu do nurkowania.

(111) **243523** (220) 2010 07 08 (210) 372552
 (151) 2011 11 21 (441) 2010 10 11
 (732) DELTA LTD Ewa Szczęsna, Piotrowice, PL.
 (540)

OCETIX

(531) 27.5.1
 (510), (511) **29** koncentraty pomidorowe, chrzan tarty, dżemy, konserwowane, suszone i gotowane owoce i warzywa, kapusta kwaszona, oleje jadalne, **31** warzywa i owoce świeże.

(111) **243524** (220) 2010 07 14 (210) 372791
 (151) 2012 01 05 (441) 2010 10 25
 (732) Datacomp Spółka z ograniczoną odpowiedzialnością,
 Kraków, PL.
 (540)

PDF *Kosztorys*

Kolor znaku: biały, niebieski, czerwony
 (531) 24.15.1, 27.5.1, 29.1.13
 (510), (511) **09** programy wspomagające kosztorysowanie i projektowanie z dziedziny budownictwa, **41** produkcja i rozpowszechnianie filmów i nagrań wideo, zwłaszcza z zakresu kosztorysowania i projektowania z dziedziny budownictwa, prac organizacyjno-biurowych, zarządzania przedsiębiorstwem produkcyjnym; usługi przygotowania i prowadzenia specjalistycznych szkoleń, kursów, seminariów dla inżynierów w zakresie oprogramowania z dziedziny budownictwa, usługi dla inżynierów polegające na przekazywaniu materiałów do nauczania, na wymianie informacji związanych z nauczaniem i poradnictwem zawodowym, zwłaszcza z zakresu kosztorysowania i projektowania z dziedziny budownictwa, **42** projektowanie, aktualizacja, instalacja, konserwacja, powielanie i wypożyczanie oprogramowania komputerowego, ekspertyzy techniczne, utrzymywanie i udostępnianie stron internetowych.

(111) **243525** (220) 2010 07 27 (210) 373423
 (151) 2012 01 02 (441) 2010 11 08
 (732) Bank Polskiej Spółdzielczości Spółka Akcyjna, Warszawa, PL.
 (540)



Kolor znaku: zielony, biały
 (531) 1.17.11, 26.4.3, 26.13.25, 27.5.1, 29.1.12
 (510), (511) **36** banki i kasy oszczędnościowe, banki z dostępem bezpośrednim np. przez Internet-home banking, informacje bankowe, operacje bankowe, weryfikacja czeków, depozyty przedmiotów wartościowych, depozyty sejfowe, doradztwo w sprawach finansowych, doradztwo w sprawach ubezpieczeniowych, emisja bonów wartościowych, emisja czeków podróży, emisja kart kredytowych, wycena finansowa w zakresie ubezpieczeń, bankowości, nieruchomości, doradztwo finansowe, informacje finansowe, operacje finansowe, usługi finansowe, tworzenie funduszu inwestycyjnego wzajemnego, gwarancje, kaucje, informacja o ubezpieczeniach, inwestycje kapitałowe, lokaty kapitałowe, transfer elektroniczny kapitału, obsługa kart debetowych, obsługa kart kredytowych, depozyty kosztowności, agencje badające zdolność kredytową, kredyty ratalne, lokaty kapitału, operacje walutowe, wymiana pieniędzy, pożyczki finansowe, operacje rozrachunkowości finansowej, transakcje finansowe, umowy kredytowe połączone ze sprzedażą ratalną, wymiana waluty, pożyczki pod zastaw, pożyczki hipoteczne.

(111) **243526** (220) 2010 08 04 (210) 373721
 (151) 2012 01 04 (441) 2010 11 08
 (732) CAFE NEWS Spółka Akcyjna, Poznań, PL.
 (540)



Kolor znaku: żółty, niebieski, błękitny
 (531) 26.15.1, 27.5.1, 29.1.12
 (510), (511) **16** wydawnictwa papierowe, w tym czasopisma, dzienniki, książki, **35** reklama, w tym za pośrednictwem sieci komputerowej (w szczególności Internetu); publikowanie tekstów reklamowych; rozpowszechnianie materiałów reklamowych; uaktualnianie materiału reklamowego; wynajmowanie miejsc na umieszczanie ogłoszeń lub reklam; pomoc w prowadzeniu działalności gospodarczej; usługi doradztwa w zakresie zarządzania i prowadzenia działalności gospodarczej; doradztwo i wdrażanie systemów oraz programów partnerskich i lojalnościowych dla klientów; marketing dotyczący systemów oraz programów partnerskich i lojalnościowych; prezentacja towarów i usług; tworzenie i prowadzenie systemów oraz programów partnerskich i lojalnościowych; udostępnianie systemów oraz programów partnerskich i lojalnościowych, w tym za pośrednictwem Internetu; gromadzenie, aktualizowanie i przechowywanie danych w bazach danych; usługi w zakresie organizacji i zarządzania listami stałych klientów; pozyskiwanie danych do komputerowych baz danych; sortowanie danych w bazach komputerowych, **41** publikacje elektroniczne on-line (w tym książek i periodyków) z wyjątkiem tekstów reklamowych, **42** administrowanie stronami komputerowymi (sieciowymi); aktualizacja oprogramowania komputerowego; analizy systemów komputerowych; techniczna obsługa baz danych, w tym baz danych dostępnych przez Internet; projektowanie oprogramowania komputerowego, w tym służącego do obsługi systemów oraz programów partnerskich i lojalnościowych; tworzenie i utrzymywanie w imieniu osób trzecich informatycznych systemów marketingowych dostępnych przez Internet; tworzenie i utrzymywanie systemów obsługi klienta dostępnych przez Internet, w tym systemów oraz programów partnerskich i lojalnościowych; tworzenie i utrzymywanie stron internetowych w imieniu osób trzecich; konserwacja oprogramowania komputerowego; doradztwo techniczne dotyczące systemów oraz programów partnerskich i lojalnościowych.

(111) **243527** (220) 2010 08 05 (210) 373802
 (151) 2012 01 04 (441) 2010 11 08

(732) P.P.U.H. „SIM” Iwona Sosnowska-Walczak, Koło, PL.
 (540)

Kolor znaku: czerwony
 (531) 27.5.1, 29.1.1
 (510), (511) **18** torby na zakupy, **35** reklama, **40** grawerowanie.

(111) **243528** (220) 2010 08 11 (210) 373957
 (151) 2012 01 05 (441) 2010 11 22
 (732) SEWMED Medical S.C. Seweryn Dorożala, Przemysław
 Watoła, Daniel Kosiór, Gliwice, PL.
 (540)



Kolor znaku: czarny, zielony
 (531) 5.3.11, 5.3.14, 27.5.1, 29.1.12
 (510), (511) **03** kosmetyki, produkty i środki ziołowe do celów kosmetycznych, balsamy ziołowe do celów kosmetycznych, kremy, emulsje, płyny, żele, pianki, oliwki i balsamy kosmetyczne, **05** kosmetyki do celów leczniczych, lecznicze: kremy, emulsje, płyny, żele, pianki, oliwki i balsamy.

(111) **243529** (220) 2010 08 16 (210) 374173
 (151) 2012 01 04 (441) 2010 11 22
 (732) Zakłady Chemiczne „ALWERNIA” Spółka Akcyjna, Alwernia, PL.
 (540) Hortiplon
 (510), (511) **01** nawóz mineralny.

(111) **243530** (220) 2010 08 16 (210) 374179
 (151) 2011 11 28 (441) 2010 11 22
 (732) P.P.U.H. MAX s.c. Piotr Kucharczyk, Marta Kucharczyk, Oława, PL.
 (540)



Kolor znaku: zielony, biały
 (531) 26.1.2, 27.5.1, 29.1.12
 (510), (511) **03** kosmetyki, **35** reklama, sprzedaż kosmetyków do pielęgnacji włosów i ciała, **44** salony fryzjerskie.

(111) **243531** (220) 2010 08 16 (210) 374181
 (151) 2012 01 05 (441) 2010 11 22
 (732) Moda Góra Spółka z ograniczoną odpowiedzialnością, Góra, PL.
 (540)

(531) 27.5.1
 (510), (511) **25** odzież damska.

(111) **243532** (220) 2010 08 23 (210) 374477
 (151) 2012 01 04 (441) 2010 12 06
 (732) CJ BLOK FABRYKA ELEMENTÓW BUDOWLANYCH
 Spółka z ograniczoną odpowiedzialnością, Rudna Mała, PL.
 (540) CJ Blok

(510), (511) **19** belki niemetalowe, betonowe elementy budowlane, perlitobetonowe elementy budowlane, budowlane materiały niemetalowe, cegły, łupki dachowe, daszki niemetalowe dla budownictwa, dachówki, niemetalowe bloki drogowe, płyty drogowe niemetalowe, dźwigary niemetalowe, gzymсы niemetalowe, obudowy kominków, kominowe deflektory i nasady niemetalowe, krawężniki niemetalowe, kostka brukowa niemetalowa, kominowe trzony niemetalowe, kminy niemetalowe, systemy kominowe niemetalowe, konstrukcyjne elementy niemetalowe dla budownictwa, kształtowniki niemetalowe, łupek twardy, nadproża niemetalowe, ochronne bariery drogowe niemetalowe, odbłaskowa kostka i płyty drogowe, ogrodzenia niemetalowe, palisady niemetalowe, płytki niemetalowe dla budownictwa, podłogowe płytki niemetalowe dla budownictwa, podpory i podwaliny niemetalowe, pokrycia niemetalowe dla budownictwa, pustaki niemetalowe, schody niemetalowe, słupy ogrodzeniowe niemetalowe, stropowe belki niemetalowe, sufity niemetalowe, zbiorniki murowane niemetalowe, **35** zgrupowanie na rzecz osób trzech różnych towarów obejmujących: belki niemetalowe, betonowe elementy budowlane, perlitobetonowe elementy budowlane, budowlane materiały niemetalowe, cegły, łupki dachowe, daszki niemetalowe dla budownictwa, dachówki, niemetalowe bloki drogowe, płyty drogowe niemetalowe, dźwigary niemetalowe, gzymсы niemetalowe, obudowy kominków, kominowe deflektory i nasady niemetalowe, krawężniki niemetalowe, kostkę brukową niemetalowa, kominowe trzony niemetalowe, kminy niemetalowe, systemy kominowe niemetalowe, konstrukcyjne elementy niemetalowe dla budownictwa, kształtowniki niemetalowe, łupek twardy, nadproża niemetalowe, ochronne bariery drogowe niemetalowe, odbłaskowa kostka i płyty drogowe, ogrodzenia niemetalowe, palisady niemetalowe, płytki niemetalowe dla budownictwa, podłogowe płytki niemetalowe dla budownictwa, podpory i podwaliny niemetalowe, pokrycia niemetalowe dla budownictwa, pustaki niemetalowe, schody niemetalowe, słupy ogrodzeniowe niemetalowe, stropowe belki niemetalowe, sufity niemetalowe, zbiorniki murowane niemetalowe, sprzedaż detaliczna i hurtowa powyższych towarów w tym za pośrednictwem Internetu (sprzedaż on-line), badanie rynku, dystrybucja materiałów reklamowych, druków, prospektów i katalogów reklamujących oferowane do sprzedaży towary i świadczone usługi, rozpowszechnianie ogłoszeń reklamowych, organizowanie wystaw w celach reklamowych i handlowych o oferowanych do sprzedaży towarów i świadczonych usługach, reklama radiowa, reklama telewizyjna i za pośrednictwem sieci komputerowej o oferowanych do sprzedaży towarach i świadczonych usługach, prezentacja oferty handlowej w Internecie, **37** usługi związane z wykonywaniem budynków, dróg i chodników, nadzór budowlany, układanie nawierzchni drogowych i chodnikowych, usługi w zakresie montażu ogrodzeń, usługi dekarские, usługi związane z naprawami budynków, ogrodzeń dróg i chodników, **42** badania techniczne materiałów budowlanych, ekspertyzy inżynierskie, projektowanie prefabrykatów elementów budowlanych, testowanie materiałów budowlanych, doradztwo budowlane.

(111) **243533** (220) 2010 08 24 (210) 374538
 (151) 2012 01 04 (441) 2010 12 06
 (732) Biofarm Spółka z ograniczoną odpowiedzialnością, Poznań, PL.
 (540) KALIX
 (510), (511) **05** produkty lecznicze, wyroby medyczne, suplementy diety.

(111) **243534** (220) 2010 08 24 (210) 374540
 (151) 2012 01 04 (441) 2010 12 06
 (732) Biofarm Spółka z ograniczoną odpowiedzialnością, Poznań, PL.
 (540) KALDENOR
 (510), (511) **05** produkty farmaceutyczne i weterynaryjne; środki sanitarne do celów medycznych; substancje dietetyczne do celów leczniczych.

(111) **243535** (220) 2010 08 24 (210) 374541
 (151) 2012 01 04 (441) 2010 12 06
 (732) Biofarm Spółka z ograniczoną odpowiedzialnością, Poznań, PL.
 (540) KALINORM
 (510), (511) **05** produkty farmaceutyczne i weterynaryjne; środki sanitarne do celów medycznych; substancje dietetyczne do celów leczniczych.

(111) **243536** (220) 2010 08 24 (210) 374542
 (151) 2012 01 04 (441) 2010 12 06
 (732) Biofarm Spółka z ograniczoną odpowiedzialnością, Poznań, PL.
 (540) BIOGASTRAN
 (510), (511) **05** produkty farmaceutyczne i weterynaryjne; środki sanitarne do celów medycznych; substancje dietetyczne do celów leczniczych.

(111) **243537** (220) 2010 08 26 (210) 374607
 (151) 2012 01 02 (441) 2010 12 06
 (732) OGÓLNOPOLSKIE STOWARZYSZENIE PRACOWNIKÓW SŁUŻBY BEZPIECZEŃSTWA I HIGIENY PRACY, Warszawa, PL.
 (540)



Kolor znaku: ciemnozielony, zielony, żółty, czarny, biały, niebieski
 (531) 2.9.14, 2.9.15, 9.1.7, 26.1.1, 26.1.4, 27.5.1, 29.1.15
 (510), (511) **35** audyt, **41** szkolenia, edukacja, nauczanie, seminaria-organizowanie i prowadzenie, **45** doradztwo w sprawach bezpieczeństwa.

(111) **243538** (220) 2010 08 26 (210) 374610
 (151) 2012 01 02 (441) 2010 12 06
 (732) Zakłady Ceramiczne „BOLEŚLAWIEC” w Bolesławcu, Spółka z ograniczoną odpowiedzialnością, Bolesławiec, PL.
 (540)



Kolor znaku: granatowy, biały
 (531) 7.1.1, 26.1.2, 26.1.16, 27.5.1, 29.1.12
 (510), (511) **19** rury kamionkowe; kamionkowe materiały budowlane (nie do izolacji)-kształtki do przewodów wentylacyjnych, **21** kamionka gospodarcza do użytku domowego: becзки, garnki, hermetryki (garnki), makownicy; naczynia kamionkowe do użytku stołowego: butelki, cukiernice, czajniki, dzbanki, mleczniki, filiżanki ze spodkami, garnki, czarki, kokiłki, kufle, kubki, maselnice, miski, owocarki, pojemniki, półmiski, salaterki, rondelki, barszczówki, bulionówki, imbryki, jajeczniki, bigośnice, wazy, talerze, sosjerki, solniczki, serwetniki, chlebaki; kamionka dekoracyjna: wazy, dzbany, bibeloty kamionkowe, popielnice, świeczniki kamionkowe, postumenty (pod wazonny, misy ogrodowe), misy ogrodowe, osłony do doniczek, konewki, śmietniki kamionkowe; wyroby garncarskie – kamionkowe donice, doniczki.

(111) **243539** (220) 2010 08 26 (210) 374615
 (151) 2012 01 02 (441) 2010 12 06
 (732) Ewa Kubit, Nakło nad Notecią, PL.
 (540)

SPEED

Kolor znaku: szary
 (531) 27.5.1, 29.1.6
 (510), (511) **11** syfony brodzikowe.

(111) **243540** (220) 2010 08 30 (210) 374692
 (151) 2012 01 05 (441) 2010 12 06
 (732) Adamed Consumer Healthcare Spółka Akcyjna, Pieńków, PL.
 (540)



Kolor znaku: niebieski

(531) 27.5.1, 29.1.4

(510), (511) **05** preparaty farmaceutyczne, weterynaryjne i środki sanitarne do celów medycznych, substancje dietetyczne do celów leczniczych.

(111) **243541** (220) 2010 09 03 (210) 374881
 (151) 2012 01 04 (441) 2010 12 06
 (732) Radio PIN Spółka Akcyjna, Warszawa, PL.
 (540) Pincode

(510), (511) **09** dyski kompaktowe audio-wideo, dyski do rejestracji dźwięku, dyski kompaktowe nośniki danych, płyty fonograficzne, płyty cd i dvd z katalogami reklamowymi, **35** usługi reklamowe, w tym: reklama uliczna, plakaty reklamowe, reklama radiowa i telewizyjna oraz za pośrednictwem sieci komputerowych, a w szczególności Internetu, uaktualnianie i publikowanie tekstów reklamowych, planowanie działalności reklamowej, w szczególności w zakresie produkcji i tworzenia kompozycji muzycznych, pomoc i doradztwo w prowadzeniu działalności gospodarczej, profesjonalne zarządzanie działalnością artystyczną, prowadzenie sklepu/hurtowni oraz promocja i pośrednictwo sprzedaży na rzecz osób trzecich produktów reklamowych, muzycznych, filmowych, **41** planowanie, organizowanie i prowadzenie festiwali, zjazdów, koncertów, wystaw, konkursów, przyjęć i innych imprez rozrywkowych, w szczególności muzycznych lub związanych z muzyczną działalnością artystyczną, wystawianie, organizowanie i realizacja spektakli, produkcja muzyki, w szczególności w związku z wydawaniem płyt muzycznych, produkcja i montaż rozrywkowych programów telewizyjnych i radiowych, produkcja i dystrybucja taśm wideo [filmowanie], usługi związane z organizacją i obsługą dyskotek oraz imprez klubowych, świadczenie usług rozrywkowych, w tym rozpowszechnianie informacji o imprezach rozrywkowych, usługi w zakresie tworzenia kompozycji muzycznych, usługi studia nagrań, publikowanie tekstów innych niż reklamowe, tworzenie, publikacja i rozpowszechnianie zdjęć w telewizji, gazetach i czasopiśmie oraz za pośrednictwem sieci informatycznych, a w szczególności Internetu.

(111) **243542** (220) 2010 09 03 (210) 374912
 (151) 2012 01 04 (441) 2010 12 06
 (732) Przedsiębiorstwo Handlowe „DAR-POL-STAL” Mariusz Grzelczak, Dariusz Zuber Spółka Jawna, Tarnowskie Góry, PL.
 (540)



Kolor znaku: czerwony, czarny

(531) 27.5.1, 27.5.2, 29.1.12

(510), (511) **35** sprzedaż wyrobów hutniczych ze stali jakościowych, rur, prętów, blach, kształtowników.

(111) **243543** (220) 2010 09 10 (210) 375240
 (151) 2012 01 03 (441) 2010 12 20

(732) Fabryka Okien DAKO Spółka z ograniczoną odpowiedzialnością, Biczycze Dolne, PL.

(540) Dakonomiczne okna z pcv i drewna

(510), (511) **06** okna metalowe, **19** okna niemetale, okna skrzynkowe niemetale.

(111) **243544** (220) 2010 09 14 (210) 375366
 (151) 2012 01 04 (441) 2010 12 20
 (732) BWS Polska Spółka z ograniczoną odpowiedzialnością, Zaczernie, PL.
 (540)



Kolor znaku: granatowy, czerwony, biały

(531) 11.3.1, 26.11.1, 29.1.13

(510), (511) **33** napoje alkoholowe (z wyjątkiem piwa), **35** reklama.

(111) **243545** (220) 2010 09 16 (210) 375464
 (151) 2011 11 18 (441) 2010 12 20
 (732) NOVARTIS AG, Basel, CH.
 (540) POLPROST

(510), (511) **05** preparaty farmaceutyczne, w szczególności preparaty okulistyczne.

(111) **243546** (220) 2010 09 23 (210) 375705
 (151) 2011 11 18 (441) 2011 01 03
 (732) Zakład Produkcji Sprzętu Medycznego „RAVIMED” Spółka z ograniczoną odpowiedzialnością, Łąjski k/Legionowa, PL.
 (540) RAVIMED

(510), (511) **05** produkty farmaceutyczne i weterynaryjne; środki sanitarne do celów medycznych; substancje dietetyczne do celów leczniczych; żywność dla niemowląt; plastry, materiały opatrunkowe; materiały do plombowania zębów, woski dentystyczne, środki odkażające, **10** aparatura i instrumenty chirurgiczne, medyczne, stomatologiczne i weterynaryjne, protezy kończyn, oczu i zębów; artykuły ortopedyczne, materiały do zszywania stosowane w chirurgii, **42** badania oraz usługi-naukowe i techniczne oraz ich projektowanie; analizy przemysłowe i usługi badawcze: projektowanie i ulepszanie sprzętu oraz oprogramowania komputerowego.

(111) **243547** (220) 2010 09 23 (210) 375706
 (151) 2011 11 18 (441) 2011 01 03
 (732) NOVARTIS AG, Basel, CH.
 (540) TAXILOTEN

(510), (511) **05** preparaty farmaceutyczne, zwłaszcza przeciwnowotworowe.

(111) **243548** (220) 2010 09 23 (210) 375707
 (151) 2011 11 18 (441) 2011 01 03
 (732) NOVARTIS AG, Basel, CH.
 (540) LITAXEPIN

(510), (511) **05** preparaty farmaceutyczne, zwłaszcza przeciwnowotworowe.

(111) **243549** (220) 2010 09 24 (210) 375724
 (151) 2012 01 03 (441) 2011 01 03
 (732) Grupa KEG TECHNIKA Błażej Beck, Pszczyna, PL.
 (540) PIWO PSZCZYŃSKIE

(510), (511) **32** piwo.

(111) **243550** (220) 2010 09 27 (210) 375767
 (151) 2011 11 15 (441) 2011 01 03
 (732) Krokus Rajmund Soboński, Piotrków Trybunalski, PL.
 (540)



Kolor znaku: czerwony, niebieski

(531) 27.5.1, 29.1.12

(510), (511) **09** akumulatory elektryczne, przewody akustyczne, płyty akustyczne, sygnalizatory akustyczne, alarmy, alarmy elektryczne,

alarmy dźwiękowe, anteny, automaty muzyczne uruchamiane mone-
tą, audiowizualne urządzenia dydaktyczne, urządzenia do ładowania
baterii, baterie do sprzętu elektro-elektronicznego, bezpieczniki
i osprzęt do nich, światła błyskowe, żarówki i żarniki do źródeł światła,
procesory CPU, czynniki ujęte w tej klasie, nośniki danych, dozorowe
urządzenia elektryczne, obwody drukowane, przewody elektryczne
ujęte w tej klasie, dyktafony, dyski stosowane jako nośniki danych
stosowane w informatyce, do rejestracji obrazu i dźwięku, dyski kom-
paktowe, przyciski do dzwonek, urządzenia do transmisji dźwięku,
ekrany projekcyjne, ekranopisy, instalacje elektro-elektroniczne i ich
podzespoły, taśmy do czyszczenia głowic nagrywających, gniazdko,
wtyczki i inne kontakty elektryczne, aparatura do przetwarzania in-
formacji, instalacje elektryczne i materiały do ich wytwarzania, inter-
fejsy informatyczne, kamery ujęte w tej klasie, osprzęt, wyposażenie
i części składowe komputerów ujęte w tej klasie, komputery, kom-
puterowe urządzenia peryferyjne, lasery nie do celów medycznych,
aparaty do lutowania elektrycznego, mikrofony, modemy, monitory
ujęte w tej klasie, nadajniki i odbiorniki bezprzewodowe, notesy elek-
troniczne, obwody scalone, obwody scalone zintegrowane, odbior-
niki audio i wideo, odbiorniki radiowe, urządzenia do odtwarzania
dźwięku i obrazu, osłony wyjść elektrycznych, osobiste odtwarzacze
stereo, krzemowe, płytki półprzewodnikowe, tablice połączeń, pro-
cesory tekstu, przekaźniki elektryczne i elektroniczne, przezrocza,
pulpity rozdzielcze, puszki przyłączeniowe, urządzenia wykorzy-
stujące bezprzewodowy przekaz audio-wideo, regulatory światła
scenicznego, rzutniki slajdów, słuchawki, sterowniki informatyczne,
styki elektryczne, sygnalizacja świetlna lub mechaniczna, sciemma-
cze światła, taśmy do rejestracji dźwięku, aparaty wideo, urządze-
nia zdalnego sterowania, **37** instalowanie, naprawa i konserwacja
urządzeń biurowych, instalowanie, naprawa i konserwacja urządzeń
elektrycznych i elektronicznych, naprawa i konserwacja projektorów
filmowych, instalowanie, konserwacja i naprawy urządzeń kompu-
terowych, usługi remontu mebli i wyposażenia wnętrz, **41** usługi
związane z organizowaniem i obsługą dyskotek, koncertów, przed-
stawień muzycznych, spotkań podczas których odtwarzana jest
muzyka, studia i produkcja kinematograficzna, usługi kompozycji
muzycznych, montaż taśm audio i wideo, montaż zajejstrowane-
go dźwięku i obrazu, obsługa sal kinowych, organizowanie spotkań
i zebrań, planowanie przebiegu uroczystości, udostępnianie sprzętu
karaoke, wypożyczanie sprzętu audio-wideo ujęte w tej klasie.

(111) **243551** (220) 2010 09 27 (210) 375818
(151) 2012 01 04 (441) 2011 01 03
(732) WISENE SPÓŁKA Z OGRANICZONĄ ODPOWIEDZIALNOŚCIĄ,
Warszawa, PL.

(540) WiSeNe

(510), (511) **09** urządzenia i przyrządy: naukowe, żeglarskie, geodezy-
jne, fotograficzne, kinematograficzne, optyczne, do ważenia, pomiarowe,
sygnalizacyjne, kontrolne, do ratowania życia, do celów dydaktycznych;
urządzenia i przyrządy do przewodzenia, przełączania, przekształcania,
gromadzenia, sterowania i regulacji energii elektrycznej; urządzenia do
nagrywania, przesyłania lub odtwarzania dźwięku lub obrazów; magne-
tyczne nośniki danych, nagrane dyski; automaty sprzedające i mechani-
zmy do urządzeń uruchamianych monetami; kasy rejestrujące, maszyny
liczące, osprzęt do przetwarzania danych, komputery; urządzenia do
gaszenia ognia; urządzenia elektroniczne, w tym urządzenia pomiaro-
wo-kontrolne i czujniki oraz inteligentne czujniki, urządzenia do komu-
nikacji radiowej, urządzenia do monitorowania; czujniki i inteligentne
czujniki temperatury, przepływów cieczy i gazów oraz innych wielkości
fizykochemicznych; urządzenia i przyrządy do systemów pomiarowych
i kontrolnych, systemów bezpieczeństwa i monitorowania, w tym prze-
znaczonych dla konstrukcji budowlanych; urządzenia do monitorowania
ugięć i przemieszczeń w konstrukcjach budowlanych oraz odkształceń
i naprężeń, urządzenia do pomiaru, w tym laserowego pomiaru ugięć
i przemieszczeń oraz odkształceń w konstrukcjach budowlanych; urzą-
dzenia do radiowej transmisji danych o ugięciach i przemieszczeniach
oraz odkształceniach naprężeniach w konstrukcjach budowlanych; urzą-
dzenia do przewodowych bezprzewodowych sieci ww. urządzeń, czuj-
ników i inteligentnych czujników; lasery dalmierze laserowe; przyrządy
do rejestrowania odległości, temperatury przepływów, drgań, i innych
zjawisk fizykochemicznych, instrumenty i przyrządy do ww. urządzeń;
sprzęt elektroniczny, elektroniczne obwody drukowane, komputery
urządzenia peryferyjne; rejestratory przemysłowe, urządzenia służące
do archiwizacji i wizualizacji danych z ww. urządzeń, czujników i przy-
rządów, urządzenia radiowe transmisyjne, retransmitery, wzmacniacze,
odbiorniki radiowe, promienniki podczerwieni, czujniki podczerwieni,

centrale alarmowe, dalmierze, urządzenia elektryczne do dozorowania
i zasilania systemów, przyrządów i urządzeń; dynamometry, urządzenia
ostrzegające, monitory, nadajniki sygnałów elektronicznych, nadajniki
komunikacyjne; akcesoria, osprzęt oraz oprogramowanie do ww. urzą-
dzeń; baterie, akumulatory; oprogramowanie komputerowe, programy
komputerowe nagrane, programy sterujące komputerowe; urządzenia
i przyrządy sterujące ww. urządzeniami, przyrządami, czujnikami oraz
systemami, **35** usługi sprzedaży, w tym sprzedaż bezpośrednia, w skle-
pach, hurtowniach oraz za pośrednictwem Internetu (sprzedaż on-line),
sprzedaż wysyłkowa i katalogowa ww. towarów; salony z ww. towarami;
reklama, promocja sprzedaży, prezentacja oferty handlowej w Interne-
cie, dostarczanie informacji handlowej, prezentacja oferty handlowej
w Internecie, organizowanie giełd, aukcji, przetargów, pokazów towa-
rów, targów, konferencji oraz wystaw w celach handlowych, reklamo-
wych lub promocyjnych; badania rynku i opinii publicznej; usługi w za-
kresie gromadzenia informacji, kompilacji i systematyzacji informacji
w komputerowych bazach danych, tworzenia i zarządzania bazami
danych, dla ww. systemów, **37** usługi budowlane; naprawy; usługi insta-
lacyjne; instalowanie, naprawa i konserwacja urządzeń elektronicznych,
pomiarowych, pomiarowo-kontrolnych, czujników i inteligentnych
czujników, urządzeń radiowych, transmisyjnych i retranzmisyjnych,
optycznych, laserowych i elektrycznych; instalowanie i naprawy prze-
wodowych i bezprzewodowych sieci czujników i inteligentnych czujni-
ków, systemów monitoringu, systemów pomiarowo kontrolnych, sieci
radiowych, alarmów; instalowanie, konserwacja i naprawy komputerów
oraz urządzeń peryferyjnych; informacja o ww. usługach, **42** naukowe
i techniczne usługi i badania oraz ich projektowanie; przemysłowa ana-
liza i badanie usług; projektowanie i rozwój komputerowego sprzętu
i oprogramowania; badania i analizy naukowe oraz prace rozwojowe
w dziedzinie nauk przyrodniczych i technicznych; usługi badania i roz-
wój technologii elektronicznych, informatycznych i komputerowych;
przetwarzanie danych komputerowych, programowanie komputerów,
projektowanie oprogramowania i programowanie urządzeń elektro-
nicznych, projektowanie przewodowych i bezprzewodowych sieci
urządzeń pomiarowych, pomiarowo-kontrolnych, monitorujących,
czujników i inteligentnych czujników; projektowanie oprogramowania
komputerowego, projektowanie systemów komputerowych; instalacja
oprogramowania komputerowego; analizy systemów komputerowych,
tworzenie sieci komputerowych; wypożyczanie oprogramowania
komputerowego, komputerów, ww. urządzeń oraz oprogramowania
do nich, wypożyczanie serwerów, hosting; usługi doradcze w zakresie
elektroniki, informatyki oraz systemów bezpieczeństwa, monitoringu,
systemów kontrolno-pomiarowych, sieci przewodowych i bezprzewo-
dowych oraz wszelkich urządzeń, przyrządów oraz czujników, w tym
elektronicznych; doradztwo w sprawach sprzętu i oprogramowania
komputerowego i ww. urządzeń, przyrządów i czujników, zarządzanie
ww. urządzeniami; usługi kalibrowania, parametryzowania, cechowania
i sporządzania pomiarów; wzornictwo przemysłowe; usługi projektowe
w zakresie ww. sieci i systemów; usługi projektowe w zakresie budow-
nictwa, urbanistyki, architektury; projektowanie konstrukcji budynków;
wykonywanie badań, ekspertyz, opinii i analiz technicznych w zakresie
budownictwa; ekspertyzy inżynierskie, badania i analizy techniczne;
usługi geologiczne.

(111) **243552** (220) 2010 10 06 (210) 376157
(151) 2012 01 03 (441) 2011 01 17
(732) KDC POMORZANKA Spółka z ograniczoną
odpowiedzialnością, Przeźmierowo, PL.
(540)



Kolor znaku: różowy, żółty, niebieski, zielony, biały
(531) 27.5.1, 29.1.15
(510), (511) **30** wyroby cukiernicze, słodczyce.

(111) **243553** (220) 2010 10 11 (210) 376329
(151) 2011 12 08 (441) 2011 01 17

(732) ACTION Spółka Akcyjna, Warszawa, PL.

(540) SFERIS ELECTRO

(510), (511) **09** akumulatory elektryczne, baterie anodowe, baterie do laterek kieszonek, baterie do oświetlenia, baterie elektryczne, baterie alkaliczne, baterie galwaniczne, baterie słoneczne, baterie wysokonapięciowe, panele fotowoltaiczne, elektroniczne pióra świetlne będące ekranopisami, futerały na przyrządy i aparaty fotograficzne, głośniki, gniazdko, wtyczki i inne kontakty będące złączami elektrycznymi, przewody elektryczne, kable koncentryczne, kable optyczne będące światłowodami, kable USB do aparatów, listwy antyprzepięciowe, rozgałęziacze, kalkulatory, kalkulatory kieszonek, kamery wideo zespolone z magnetofonem, kasety wideo, kasety wideo z gramami, kasety barwiące do drukarek igłowych, kasety barwiące do kas fiskalnych, klawiatury komputerowe, lampy błyskowe fotograficzne, magnetyczne nośniki danych, czytniki kart, megafony, myszy używane w informatyce, nadajniki sygnałów elektronicznych, nośniki do rejestracji dźwięku, magnetyczne nośniki informacji, optyczne nośniki informacji, notesy elektroniczne, odtwarzacze kaset, odtwarzacze płyt DVD, odtwarzacze płyt kompaktowych, pamięci komputerowe, pamięci flash, podkładki pod myszy komputerowe, programy gier komputerowych, przenośny radiowy sprzęt nadawczo-odbiorczy, radia samochodowe, radio pagery, skanery używane w informatyce, telefony przenośne, telekopiarki, urządzenia do fotokopiowania, słuchawki na uszy, głośniki, urządzenia do ładowania akumulatorów elektrycznych, urządzenia do nauczania, urządzenia do zdalnego sterowania, nawigacje samochodowe, zasilacze, zasilacze AC/DC uniwersalne, zasilacze do kamer i aparatów, zasilacze do notebooków, UPS-y zasilacze awaryjne, uniwersalny zasilacz samochodowy do notebooka ze złączem USB, ładowarki samochodowe, zasilacze 12V, mierniki i kontrolery elektryczne, telefony komórkowe, wzmacniacze audio, zestawy słuchawkowe, **16** gazety, broszury, czasopisma będące periodykami, gazety, kalendarze, katalogi, książki, mapy, plany, podręczniki, prospekty, publikacje, reprodukcje graficzne, rysunki będące rycinami, tablice obliczeniowe, folie termotransferowe do drukarek, formularze będące blankietami, drukami, urządzenia do laminowania dokumentów do użytku biurowego, etykiety samoprzylepne, etykiety do metkowania, wizytowniki albumowe, nalepki, naklejki stanowiące materiały piśmienne, niszczarki dokumentów do użytku biurowego, notatniki będące notesami, markery do płyt CD/DVD, markery permanentne, markery o końcówce piszącej i wymazującej, pióra wieczne, przybory do pisania stanowiące materiały piśmienne, atrament do drukarek, taśmy nasączone tuszem do drukarek komputerowych, taśmy papierowe, teczki na dokumenty będące artykułami biurowymi, teczki, skoroszyty stanowiące artykuły biurowe, albumy do zdjęć, ramki na fotografie, **35** prowadzenie usług w zakresie: handlowych informacji i porad udzielanych konsumentom (punkty informacji konsumenckiej), agencji importowo-eksportowej, prezentowania produktów w mediach dla celów sprzedaży detalicznej, organizowania wystaw w celach handlowych lub reklamowych, promocji sprzedaży dla osób trzecich, rozpowszechnianie materiałów reklamowych w postaci ulotek, prospektów, druków, próbek, reklamy za pośrednictwem sieci komputerowej, reklamy radiowe, reklamy telewizyjne, rozpowszechnianie ogłoszeń reklamowych, tworzenia tekstów reklamowych i sponsorowanych, usług pośrednictwa w zakresie nabywania usług telekomunikacyjnych, usług prowadzenia sprzedaży w sklepach i/lub hurtowniach produktów: folia do druku, polimerowa folia winylowa do naklejek samochodowych, papier magnetyczny, obudowy wodoodporne do aparatów, statywy fotograficzne, torby fotograficzne, żarówki LED, żarówki energooszczędne, taśmy LED, agregaty prądotwórcze, moduły LED, ekrany LED, torby, pokrowce i plecaki do notebooka, kable USB z funkcją ładowania, akcesoria i pokrowce oraz obudowy do telefonów komórkowych, kartridże do drukarek, aplikatory do drukarek, tonery do drukarek, wałki lub bębny do tonerów, płyty DVD, płyty CD, słuchawki, mikrofony, kamery internetowe, aparaty cyfrowe, piloty bezprzewodowe, joysticki, kierownice-joysticki, stacje dokujące do notebooków, obudowy komputerowe, odtwarzacze muzyki i video, zestawy klawiatura i mysz przewodowe i bezprzewodowe, torby i futerały do aparatów cyfrowych i kamer, ramki cyfrowe fotograficzne, etui na płyty CD/DVD, kieszenie na dyski twarde, akcesoria sieciowe, odtwarzacze i nagrywarki DVD, wieże audio, głośniki samochodowe, akcesoria GPS, antyradary, baterie do aparatów i kamer video, akumulatory, ładowarki, myszy do komputerów, podkładki pod myszy, słuchawki, głośniki, kable komputerowe, akcesoria elektryczne, środki czyszczące do komputerów, monitorów, ekranów, klawiatury, sprężone powietrze w pojemnikach do usuwania zanieczyszczeń,

zestaw do czyszczenia aparatów, zestawy czyszczące do LCD, PLAZMA, TV, LCD, CRT i notebooków, pudełka na nośniki danych, stojaki pod notebooki, akcesoria do notebooków, alarmy antywłamaniowe, aparaty fotograficzne, automatyczne sekretarki, czujniki, dalekopisy, drukarki komputerowe, dyktafony, dyski magnetyczne, ekrany fluorozujące, elektroniczne pióra świetlne będące ekranopisami, elektroniczne urządzenia kontrolno-sterujące, fotokopiarki, hologramy, kalkulatory, kasy rejestrujące, komputery, lampy optyczne, magnetydy, modemy, monitory ekranowe, odbiorniki telewizyjne oraz ich części, w tym monitory telewizyjne, wideokamery, tunery telewizyjne, komputery osobiste, nadajniki sygnałów elektronicznych, notesy elektroniczne, odtwarzacze płyt DVD, odtwarzacze płyt kompaktowych, oprogramowanie komputerowe nagrane, pamięci komputerowe, przenośny radiowy sprzęt nadawczo-odbiorczy, radia, radia samochodowe, radio pagery, skanery używane w informatyce, sprzęt do korzystania z telefonu bez użycia rąk, sprzęt radiotelefoniczny, telefoniczne urządzenia nadawcze, telekopiarki, urządzenia do nawigacji satelitarnej, urządzenia do przetwarzania informacji, urządzenia nawigacyjne dla pojazdów będące komputerami pokładowymi, wzmacniacze, aparatura elektrodynamiczna do zdalnego sterowania sygnałami, sprzęt radiotelegraficzny, tablice ogłoszeń elektroniczne, aparatura i instalacje chłodnicze, szafy chłodnicze, zamrażarki, grzejniki elektryczne, urządzenia i instalacje do gotowania, instalacje do klimatyzacji, kuchenki mikrofalowe, lampy oświetleniowe, pompy ciepłe, aparatura i urządzenia do oczyszczania powietrza, instalacje do sauny, elektryczny sprzęt kuchenny-tak, by umożliwić konsumentom obejrzenie i dokonanie zakupu w dobrych warunkach.

(111) **243554** (220) 2010 10 19 (210) 376649

(151) 2012 01 03 (441) 2011 01 31

(732) SIMENA Spółdzielnia Zakład Pracy Chronionej w Radzynie Podlaskim, Radzyń Podlaski, PL.

(540)



Kolor znaku: niebieski

(531) 15.1.17, 27.5.1, 29.1.4

(510), (511) **07** uchwyty wiertarskie, **09** przełączniki samochodowe elektryczne, przełączniki elektryczne, czujniki, przyciski konektorowe, wyłączniki sygnalizacji świetlnej lub mechanicznej, wskaźniki ciśnienia, wskaźniki poziomu wody, wskaźniki temperatury, przełączniki elektryczne, **12** silniki elektryczne do wycieraczek w pojazdach lądowych.

(111) **243555** (220) 2010 10 22 (210) 376853

(151) 2011 12 29 (441) 2011 01 31

(732) MIDAS Monika Misztela, Pabianice, PL.

(540)



(531) 1.15.5, 4.5.5, 27.5.1

(510), (511) **04** ekologiczne paliwa węglowe, paliwa zgazowane i ich mieszanek, paliwa na bazie miazgu węglowego, mieszaniny węgla z biomasą, mieszaniny węgla z odpadami, pył węglowy jako paliwo, węgiel kamienny, węgiel brunatny, brykiety węgla, koks, drewno opałowe, brykiety z drewna, węgiel orzech, paliwo do pieców węglowych, mieszanek węgla kamiennego, paliwa kopalne oraz ich pochodne zawarte w tej klasie, **35** prowadzenie usług w zakresie: reklamy, promocji, marketingu i zarządzanie działalnością handlową polegająca na kojarzeniu kontrahentów, pośrednictwo handlowe, badanie rynku, organizowanie wystaw w celach reklamowych i handlowych, reklama za pośrednictwem sieci komputerowej, reklama radiowa i telewizyjna, handlowe informacje i porady udzielane konsumentom, rozpowszechnianie ogłoszeń reklamowych, wyselekcjonowywanie następujących

produktów (bez uwzględnienia transportu) z myślą o osobach trzecich: ekologiczne paliwa węglowe, paliwa zgazowane i ich mieszanki, paliwa na bazie miazgi węglowej, mieszaniny węgla z biomasą, mieszaniny węgla z odpadami, pył węglowy jako paliwo, węgiel kamienny, węgiel brunatny, brykiety węgla, koks, drewno opałowe, brykiety z drewna, węgiel orzech, paliwo do pieców węglowych, mieszanki węgla kamiennego, paliwa kopalne oraz ich pochodne zawarte w tej klasie tak aby umożliwić konsumentom obejrzenie i dokonanie zakupu w dobrych warunkach, **39** pakowanie paliwa węglowego w worki do transportu i przechowywanie materiałów luzem, pakowanie towarów i produktów węglopodobnych, konfekcjonowanie, dystrybucja węgla i produktów węglopodobnych.

(111) **243556** (220) 2010 10 25 (210) 376942
 (151) 2011 12 29 (441) 2011 01 31
 (732) BARWA Spółka z ograniczoną odpowiedzialnością, Kraków, PL.
 (540)



Kolor znaku: biały, szary, niebieski, żółty, zielony, czerwony

(531) 1.15.1, 5.3.13, 7.1.8, 26.2.7, 27.5.1, 29.1.15
 (510), (511) **03** środki czystości, preparaty myjące i czyszczące, artykuły chemii gospodarczej, płyny do mycia kuchni, płyny do mycia łazienek, mleczka do czyszczenia i pielęgnacji drewna, mleczka do czyszczenia i pielęgnacji skór naturalnych i syntetycznych, emulsje chemiczne, pasty czyszczące i polerskie do podłóg, preparaty do mycia naczyń, środki do czyszczenia toalet, środki do prania, płyny do płukania tkanin, detergenty, środki do zmywania, środki czyszczące do dywanów i tapicerek, środki do czyszczenia grilli, kuchenek i kominików, środki do czyszczenia stali nierdzewnej, środki do czyszczenia powierzchni ceramicznych, środki do czyszczenia powierzchni z kamienia, odkamieniacze, odplamiacze, odświeżacze powietrza.

(111) **243557** (220) 2010 10 25 (210) 376956
 (151) 2012 01 03 (441) 2011 01 31
 (732) Fabryka Mebli Balma Spółka Akcyjna, Tarnowo Podgórze, PL.
 (540)

BALMA

(531) 27.5.1
 (510), (511) **20** meble, w tym metalowe, kempingowe, łazienkowe; materace, poduszki; wyroby z drewna, korka, trzciny, sitowia, wikliny, rogu, kości słoniowej, fiszbinu, szylkretu, bursztynu, masy perłowej, pianki morskiej, celulozy, namiastek tych materiałów lub z masy plastikowej nie zawarte w innych klasach, **35** usługi sprzedaży detalicznej, hurtowej, internetowej, katalogowej, wysyłkowej oraz poprzez ofertę bezpośrednią mebli, zarządzanie sklepami: detalicznymi, hurtowymi, internetowymi, **42** usługi w zakresie projektowania mebli, wystroju wnętrz i wzornictwa przemysłowego; usług doradztwa w zakresie mebli, wystroju wnętrz, wzornictwa przemysłowego.

(111) **243558** (220) 2010 10 27 (210) 377100
 (151) 2012 01 05 (441) 2011 01 31
 (732) GMINNA SPÓŁDZIELNIA „SAMOPOMOC CHŁOPIKA”
 w Niepołomicach, Niepołomice, PL.
 (540)



Kolor znaku: zielony

(531) 1.1.1, 5.3.11, 5.3.15, 5.13.25, 27.5.1, 29.1.3

(510), (511) **39** organizowanie wycieczek, organizowanie podróży, pilotowanie wycieczek, usługi osób towarzyszących w podróży, transport podróży, wynajmowanie pojazdów, rezerwowanie miejsc na podróż, rezerwacja środków transportu, transport pasażerski, usługi agencji turystycznych, wynajmowanie garaży i miejsc parkingowych, usługi związane ze zwiedzaniem turystycznym, usługi przewozu osób i towarów, **41** usługi związane z edukacją, z nauczaniem, fotoreportaże, organizowanie konkursów, organizowanie konferencji, zjazdów, sympozjów, spotkań towarzyskich i biznesowych, organizowanie imprez plenerowych, obsługa publikacji elektronicznych on-line, organizowanie wystaw i pokazów z dziedziny kultury i edukacji, rezerwacja miejsc na spektakle, przedstawienia teatralne, filmy, rozrywka, informacja o rozrywce, publikowanie tekstów innych niż reklamowe, tłumaczenia, organizowanie wypoczynku, w tym bilard, pływanie, jazda konna, wykonywanie fotografii, kultura fizyczna, kasyna, kluby służące poprawianiu zdrowia i rekreacji, organizowanie loterii, kluby nocne, obozy sportowe, organizowanie balów, przyjęć, organizowanie koncertów, widowisk artystycznych, różnych imprez kulturalnych, organizowanie konkursów, teleturniejów, konkursów piękności, **43** usługi hotelarskie, usługi gastronomiczne, hotele, motele, pensjonaty, bary, bary szybkiej obsługi, kawiarnie, restauracje, restauracje samoobsługowe, zajazdy, stołówki, domy wczasowe, domy turystyczne, wynajmowanie mieszkań na pobyt czasowy, kempingi, przygotowywanie dań na zamówienie oraz dostawa potraw na zamówienie, catering, **44** usługi w zakresie fizjoterapii, fizykoterapii, usługi salonów piękności, usługi prywatnych klinik medycznych, usługi manicure, usługi fryzjerskie, usługi masażu, projektowanie ogrodów, porady psychologa, sanatoria, studia tatuażu, łaźnie tureckie, sauny, fitness, usługi w zakresie kreowania wizerunku i stylizacja sylwetki.

(111) **243559** (220) 2010 11 02 (210) 377267
 (151) 2012 01 03 (441) 2011 02 14
 (732) „INTREX” Przedsiębiorstwo Handlu Zagranicznego
 i Informacji Techniczno-Handlowej Wanda Szperlińska, Sady, PL.
 (540)



Kolor znaku: czerwony, szary

(531) 24.17.1, 24.17.2, 26.4.4, 27.5.1, 29.1.12
 (510), (511) **02** farby drukarskie, **07** urządzenia do znakowania i etykietowania towarów, przemysłowe drukarki atramentowe, laserowe, znakowarki mikropunktowe, **35** doradztwo w zakresie branży znakowania towarów, **42** usługi etykietowania i znakowania produktów.

(111) **243560** (220) 2010 11 29 (210) 377289
 (151) 2011 11 28 (441) 2011 03 14
 (732) JHJ Spółka z ograniczoną odpowiedzialnością, Nowa Wieś, PL.
 (540)



Kolor znaku: pomarańczowy, granatowy

(531) 26.11.2, 26.11.12, 27.5.1, 29.1.12
 (510), (511) **01** środki chemiczne dla rolnictwa (z wyjątkiem fungicydów, herbicydów, insektycydów oraz środków przeciw pasożytom), **05** dodatki do pasz-do celów leczniczych, **31** dodatki do pasz-nie do celów leczniczych.

(111) **243561** (220) 2010 11 02 (210) 377290
 (151) 2011 11 28 (441) 2011 02 14
 (732) JHJ Spółka z ograniczoną odpowiedzialnością, Nowa Wieś, PL.
 (540) ENTEROSTOP
 (510), (511) **01** środki chemiczne dla rolnictwa (z wyjątkiem fungicydów, herbicydów, insektycydów oraz środków przeciw pasożytom),

05 dodatki do pasz-do celów leczniczych, mieszanka paszowa uzupełniająca dla trzody chlewnej o działaniu przeciw biegunkowym, **31** dodatki do pasz-nie do celów leczniczych, mieszanka paszowa uzupełniająca dla trzody chlewnej o działaniu przeciw biegunkowym.

(111) **243562** (220) 2010 11 02 (210) 377294
(151) 2011 11 28 (441) 2011 02 14

(732) JHJ Spółka z ograniczoną odpowiedzialnością, Nowa Wieś, PL.
(540) BUF PROFI

(510), (511) **01** środki chemiczne dla rolnictwa (z wyjątkiem fungycydów, herbicydów, insektycydów oraz środków przeciw pasożytom), **05** dodatki do pasz-do celów leczniczych, mieszanka paszowa uzupełniająca dla krów regulująca PH, **31** dodatki do pasz-nie do celów leczniczych, mieszanka paszowa uzupełniająca dla krów regulująca PH.

(111) **243563** (220) 2010 11 03 (210) 377353
(151) 2011 11 29 (441) 2011 02 14

(732) AJ-PRESS Adam Jarski, Gdańsk, PL.

(540) FIGHTING UNITS in Color

(510), (511) **16** książki, czasopisma, publikacje.

(111) **243564** (220) 2010 11 04 (210) 377366
(151) 2011 12 29 (441) 2011 02 14

(732) Instytut Lotnictwa, Warszawa, PL.

(540)



Kolor znaku: pomarańczowy, czarny

(531) 18.5.3, 26.1.1, 26.11.1, 27.5.1, 29.1.12

(510), (511) **07** wirówki przeciążeniowe do treningu i badań pilotów, generatory gazu do celów gaśniczych, **09** osprzęt lotniczy, automatyka lotnicza, aparatura i urządzenia pomiarowe, diagnostyczne i testujące, **12** statki powietrzne i ich zespoły, pojazdy na poduszce powietrznej, balony-sterowce, fotele do statków powietrznych, **17** wyroby konstrukcyjne z kompozytów polimerowych: szklano-epoksydowych, węglowo-epoksydowych oraz aramidowo-epoksydowych, **36** wynajmowanie pomieszczeń biurowych, **39** wynajmowanie pomieszczeń magazynowych, wynajmowanie miejsc parkingowych, **41** usługi wydawnicze, organizowanie konferencji, **42** usługi projektowe i inżynierskie, ekspertyzy inżynierskie, usługi oprogramowania komputerowego, badania: wytrzymałości materiałów i konstrukcji; aerodynamiki obiektów; dynamiki, drgań i hałasu maszyn i urządzeń; silników spalinowych odrzutowych i tłokowych.

(111) **243565** (220) 2010 11 04 (210) 377368
(151) 2011 12 29 (441) 2011 02 14

(732) ANTIAGING INSTITUTE Spółka z ograniczoną odpowiedzialnością, Warszawa, PL.

(540)



Kolor znaku: ciemnoczerwony, jasnoróżowy

(531) 2.3.25, 26.2.1, 27.5.1, 29.1.12

(510), (511) **03** mydła; środki perfumeryjne, kosmetyki, płyny do pielęgnacji włosów; środki do czyszczenia zębów, **44** usługi medyczne; higiena i troska o urodę istot ludzkich lub zwierząt.

(111) **243566** (220) 2010 11 04 (210) 377383
(151) 2011 12 30 (441) 2011 02 14

(732) AstraZeneca UK Limited, Londyn, GB.

(540) TRANSGARD

(510), (511) **05** preparaty i substancje farmaceutyczne.

(111) **243567** (220) 2010 11 04 (210) 377385
(151) 2011 12 30 (441) 2011 02 14

(732) AstraZeneca UK Limited, Londyn, GB.

(540) GRAFTGARD

(510), (511) **05** preparaty i substancje farmaceutyczne.

(111) **243568** (220) 2010 11 16 (210) 377761
(151) 2012 01 05 (441) 2011 02 28

(732) ZAKŁADY FARMACEUTYCZNE POLPHARMA SPÓŁKA AKCYJNA, Starogard Gdański, PL.

(540) Scorbolamid-najlepszą obroną jest atak

(510), (511) **05** produkty farmaceutyczne, **35** reklama.

(111) **243569** (220) 2010 11 19 (210) 377919
(151) 2012 01 05 (441) 2011 02 28

(732) GLAXOSMITHKLINE PHARMACEUTICALS Spółka Akcyjna, Poznań, PL.

(540) RUTINOSCORVIT

(510), (511) **05** produkty farmaceutyczne, leki, dodatki dietetyczne do celów medycznych, dietetyczna żywność przystosowana do celów medycznych, dietetyczne napoje przystosowane do celów medycznych, dietetyczne przetwory spożywcze przystosowane do celów medycznych, preparaty biologiczne dla celów medycznych, preparaty witaminowe.

(111) **243570** (220) 2010 11 19 (210) 377920
(151) 2012 01 05 (441) 2011 02 28

(732) PEARSON EDUCATION, INC., Upper Saddle River, US.

(540) OUR DISCOVERY ISLAND

(510), (511) **09** nośniki cyfrowe, w tym płyty CD, płyty DVD zawierające materiały instruktażowe, edukacyjne i dydaktyczne w zakresie nauczania języka angielskiego dla osób posługujących się językiem nauczania jako drugim lub językiem obcym, **16** materiały drukowane, mianowicie, podręczniki dla uczniów oraz podręczniki dla nauczycieli zawierające materiały instruktażowe, edukacyjne i szkoleniowe w zakresie nauczania języka angielskiego dla osób posługujących się językiem angielskim jako drugim językiem lub językiem obcym, **41** usługi edukacyjne, mianowicie, dostarczanie kursów interaktywnych on-line zawierających elektroniczną tablicę do zamieszczania instrukcji, ćwiczeń i wskazówek językowych dla osób posługujących się językiem angielskim jako drugim lub obcym językiem; usługi edukacyjne, mianowicie, dostarczanie stron internetowych zawierających gry interaktywne z dziedziny nauczania języka angielskiego dla osób posługujących się językiem angielskim jako drugim lub obcym językiem.

(111) **243571** (220) 2010 11 22 (210) 378007
(151) 2012 01 05 (441) 2011 02 28

(732) WUJEK MAŁGORZATA, BORECKI MICHAŁ WILD GRASS SPÓŁKA CYWILNA, Warszawa, PL.

(540)



(531) 26.11.1, 27.5.1

(510), (511) **30** napoje na bazie herbaty, napoje na bazie kawy, **32** napoje bezalkoholowe.

(111) **243572** (220) 2010 11 23 (210) 378045
(151) 2012 01 05 (441) 2011 02 28

(732) LINCOLN GLOBAL, INC., City of Industry, US.

(540) HARRIS

(510), (511) **01** topniki do spawania, **06** metalowe zbiorniki gazu; materiały pomocnicze do spawania, w tymi metalowy drut do spawania i/lub metalowe elektrody; drut lutowniczy; materiały do lutowania, w tym stopy, pręty, topniki, druty, elektrody oraz luty; pręty i stopy lutownicze do lutowania twardego, **07** regulatory gazowe do spawania, elementy palników do cięcia gazowego oraz akcesoria do nich oraz zawory sprzedawane łącznie lub jako komponenty wymienionych towarów, spawalnicze butle cylindryczne, zawory zwrotne do kontroli płynów używane w przemyśle spawalniczym, **09** przyrządy pomiarowe, przepływomierze i urządzenia regulujące, **35** punkty sprzedaży detalicznej oferujące urządzenia palnikowe do cięcia oraz sprzęt do spawania gazowego.

(111) **243573** (220) 2010 11 23 (210) 378046
(151) 2011 12 28 (441) 2011 02 28

(732) LIGĘZA JOANNA, LIGĘZA WITOLD, PIOTROWSKA WERONIKA
OŚRODEK TWÓRCZEJ EDUKACJI KANGUR SPÓŁKA CYWILNA,
Kraków, PL.
(540)



Kolor znaku: czarny, różowy, niebieski, żółty, czerwony, pomarańczowy, zielony

(531) 9.1.5, 27.5.1, 29.1.15

(510), (511) **09** urządzenia i przyrządy: naukowe, żeglarskie, geodezyjne, elektryczne, fotograficzne, kinematograficzne, optyczne, wagowe, pomiarowe, sygnalizacyjne, kontrolne, do ratowania życia, do celów dydaktycznych; urządzenia i przyrządy elektryczne przetwarzające, transformujące, akumulatorowe i kontrolno-sterujące; urządzenia do nagrywania, transmisji lub reprodukcji dźwięku lub obrazu; magnetyczne nośniki danych, płyty (dyski) z nagraniami; automaty sprzedające i mechanizmy do urządzeń uruchamianych przez wrzucenie monety; kasy sklepowe, maszyny liczące, sprzęt przetwarzający dane i komputery; urządzenia do gaszenia ognia, **28** gry i zabawki; artykuły sportowe i gimnastyczne nie ujęte w innych klasach; ozdoby choinkowe, **41** nauczanie; kształcenie; rozrywka; działalność sportowa i kulturalna.

(111) **243574** (220) 2010 11 23 (210) 378050
(151) 2012 01 05 (441) 2011 02 28

(732) KRAWCZYK SŁAWOMIR OBIADOMEK, Wrocław, PL.
(540)



(531) 7.3.11, 26.3.1, 26.4.2, 27.5.1

(510), (511) **43** usługi gastronomiczne, bary, restauracje, catering.

(111) **243575** (220) 2010 11 23 (210) 378052
(151) 2011 12 28 (441) 2011 02 28

(732) TQ GROUP SPÓŁKA Z OGRANICZONĄ
ODPOWIEDZIALNOŚCIĄ, Poznań, PL.
(540) www.2dtag.pl

(510), (511) **42** usługa generowania za pomocą specjalnego oprogramowania foto-kodów dwuwymiarowych zawierających wielość informacji cyfrowych (opis towaru lub usługi, zdjęcia, pliki muzyczne, pliki video, gry, dzwonki, polecenia wysyłki sms) lub przekierowań do serwisów internetowych, gdzie te informacje się znajdują, identyfikowanych przy pomocy aplikacji przez telefony komórkowe lub inne urządzenia, jak na przykład czytniki, skanery.

(111) **243576** (220) 2010 11 23 (210) 378053
(151) 2011 12 28 (441) 2011 02 28

(732) TQ GROUP SPÓŁKA Z OGRANICZONĄ
ODPOWIEDZIALNOŚCIĄ, Poznań, PL.

(540) www.2dgenerator.pl

(510), (511) **42** usługa generowania za pomocą specjalnego oprogramowania foto-kodów dwuwymiarowych zawierających wielość informacji cyfrowych (opis towaru lub usługi, zdjęcia, pliki muzyczne, pliki video, gry, dzwonki, polecenia wysyłki sms) lub przekierowań do serwisów internetowych, gdzie te informacje się znajdują, identyfikowanych przy pomocy aplikacji przez telefony komórkowe lub inne urządzenia, jak na przykład czytniki, skanery.

(111) **243577** (220) 2010 11 23 (210) 378058
(151) 2011 12 28 (441) 2011 02 28

(732) TQ GROUP SPÓŁKA Z OGRANICZONĄ
ODPOWIEDZIALNOŚCIĄ, Poznań, PL.
(540)

2D Tag

Kolor znaku: czerwony, szary

(531) 27.5.1, 27.7.1, 29.1.12

(510), (511) **42** usługa generowania za pomocą specjalnego oprogramowania foto-kodów dwuwymiarowych zawierających wielość informacji cyfrowych (opis towaru lub usługi, zdjęcia, pliki muzyczne, pliki video, gry, dzwonki, polecenia wysyłki sms) lub przekierowań do serwisów internetowych, gdzie te informacje się znajdują, identyfikowanych przy pomocy aplikacji przez telefony komórkowe lub inne urządzenia, jak na przykład czytniki, skanery.

(111) **243578** (220) 2010 11 23 (210) 378059
(151) 2011 12 28 (441) 2011 02 28

(732) TQ GROUP SPÓŁKA Z OGRANICZONĄ
ODPOWIEDZIALNOŚCIĄ, Poznań, PL.
(540)



Kolor znaku: czarny, biały, czerwony, szary

(531) 26.4.1, 26.4.9, 26.11.9, 27.5.1, 27.7.1, 29.1.14

(510), (511) **42** usługa generowania za pomocą specjalnego oprogramowania foto-kodów dwuwymiarowych zawierających wielość informacji cyfrowych (opis towaru lub usługi, zdjęcia, pliki muzyczne, pliki video, gry, dzwonki, polecenia wysyłki sms) lub przekierowań do serwisów internetowych, gdzie te informacje się znajdują, identyfikowanych przy pomocy aplikacji przez telefony komórkowe lub inne urządzenia, jak na przykład czytniki, skanery.

(111) **243579** (220) 2010 11 23 (210) 378060
(151) 2011 12 28 (441) 2011 02 28

(732) TQ GROUP SPÓŁKA Z OGRANICZONĄ
ODPOWIEDZIALNOŚCIĄ, Poznań, PL.
(540)

2D Generator

Kolor znaku: czerwony, szary

(531) 27.5.1, 27.7.1, 29.1.12

(510), (511) **42** usługa generowania za pomocą specjalnego oprogramowania foto-kodów dwuwymiarowych zawierających wielość informacji cyfrowych (opis towaru lub usługi, zdjęcia, pliki muzyczne, pliki video, gry, dzwonki, polecenia wysyłki sms) lub przekierowań do serwisów internetowych, gdzie te informacje się znajdują, identyfikowanych przy pomocy aplikacji przez telefony komórkowe lub inne urządzenia, jak na przykład czytniki, skanery.

(111) **243580** (220) 2010 11 24 (210) 378128
(151) 2012 01 05 (441) 2011 02 28

(732) SIENKIEWICZ MAT-BUT SPÓŁKA Z OGRANICZONĄ
ODPOWIEDZIALNOŚCIĄ, Warszawa, PL.

(540)



Kolor znaku: zielony, biały

(531) 26.11.1, 27.5.1, 29.1.3, 29.1.12

(510), (511) **19** beton, szalunki niemetalowe do betonu, betonowe elementy budowlane.(111) **243581** (220) 2009 04 24 (210) 355112

(151) 2011 11 15 (441) 2009 08 03

(732) WÓDKA POLSKA Spółka z ograniczoną odpowiedzialnością Spółka komandytowa, Lublin, PL.

(540)



Kolor znaku: brązowy, złoty, czarny, biały

(531) 1.3.2, 1.3.15, 25.1.15, 25.7.15, 26.1.1, 26.1.6, 26.11.2, 27.5.1, 29.1.14

(510), (511) **33** wyroby i napoje alkoholowe.(111) **243582** (220) 2009 04 24 (210) 355114

(151) 2011 11 15 (441) 2009 08 03

(732) WÓDKA POLSKA Spółka z ograniczoną odpowiedzialnością Spółka komandytowa, Lublin, PL.

(540)



Kolor znaku: pomarańczowy, złoty, czarny, biały

(531) 1.3.2, 1.3.15, 25.1.15, 25.7.15, 26.1.1, 26.1.6, 26.11.2, 27.5.1, 29.1.14

(510), (511) **33** wyroby i napoje alkoholowe.(111) **243583** (220) 2009 04 24 (210) 355115

(151) 2011 11 15 (441) 2009 08 03

(732) WÓDKA POLSKA Spółka z ograniczoną odpowiedzialnością Spółka komandytowa, Lublin, PL.

(540)



Kolor znaku: zielony, złoty, czarny, biały

(531) 1.3.2, 1.3.15, 25.1.15, 25.7.15, 26.1.1, 26.1.6, 26.11.2, 27.5.1,

29.1.14

(510), (511) **33** wyroby i napoje alkoholowe.(111) **243584** (220) 2009 10 27 (210) 362129

(151) 2011 02 14 (441) 2010 02 01

(732) Łukasz Mazolewski, Warszawa, PL.

(540)



(531) 2.1.23, 2.1.25, 24.17.1, 27.3.1, 27.5.1

(510), (511) **11** suszarki do włosów i prostownice do włosów, **21** szczotki do włosów, **26** wałki do włosów nieelektryczne, **41** szkolenia fryzjerskie, **44** usługi fryzjerskie.(111) **243585** (220) 2009 11 27 (210) 363440

(151) 2011 04 20 (441) 2010 03 01

(732) LEDIO Tomasz Martynowicz, Orla, PL.

(540)



Kolor znaku: niebieski, jasnoniebieski

(531) 26.1.1, 27.5.1, 29.1.4

(510), (511) **11** komponenty oświetleniowe: lampy, oprawy, lamp LED, **35** sprzedaż, komponentów oświetleniowych, lamp, opraw, diod LED, sprzedaż, baterii słonecznych, ogniw słonecznych.(111) **243586** (220) 2010 02 05 (210) 365953

(151) 2011 12 01 (441) 2010 05 10

(732) ALSPA W Spółka z ograniczoną odpowiedzialnością, Ostrów Wielkopolski, PL.

(540)



(531) 27.5.1

(510), (511) **06** barierki bezpieczeństwa na drogach metalowe, barierki ochronne metalowe, konstrukcje metalowe basenów kąpielowych, belki metalowe, bramy metalowe, dachy metalowe, daszki metalowe, konstrukcje metalowe, konstrukcje metalowe-szkielety ramowe, konstrukcje nośne szklarni metalowe, konstrukcje przenośne metalowe, kosze metalowe, kotwy łączące, maszty metalowe, materiały konstrukcyjne metalowe, palisady-ogrodzenia metalowe, panele konstrukcyjne metalowe, płyty konstrukcyjne metalowe, podłogi metalowe, pomosty prefabrykowane metalowe, przegrody metalowe, rusztowania metalowe, słupy metalowe, stopnie metalowe, zbiorniki metalowe, **40** obróbka metali, chromowanie, spawanie, lutowanie, szlifowanie, ścieranie.(111) **243587** (220) 2010 02 05 (210) 366001

(151) 2011 11 21 (441) 2010 05 10

(732) Dermika Spółka z ograniczoną odpowiedzialnością, Warszawa, PL.

(540)



(531) 27.5.1

(510), (511) **35** usługi agencji reklamowych z wykorzystaniem wszystkich metod słownych, dźwiękowych, audiowizualnych i multimedialnych, badania rynku, doradztwo handlowe, usługi marketingowe oraz pośrednictwo w zawieraniu umów handlowych.(111) **243588** (220) 2010 03 19 (210) 367994

(151) 2011 05 18 (441) 2010 06 21

(732) OPTIMUM MARK Spółka z ograniczoną odpowiedzialnością, Warszawa, PL.
(540)



Kolor znaku: różowy, niebieski, szary, biały

(531) 27.5.1, 27.5.2, 29.1.14

(510), (511) **29** chipsy ziemniaczane, chrupki ziemniaczane, **30** przekąski zbożowe, przekąski ryżowe.

(111) **243589** (220) 2010 04 15 (210) 369189
(151) 2011 12 06 (441) 2010 07 19

(732) Media Regionalne Spółka z ograniczoną odpowiedzialnością, Warszawa, PL.
(540)

reg.odom.pl

Kolor znaku: zielony, granatowy

(531) 24.17.1, 27.5.1, 29.1.12

(510), (511) **35** usługi agencji reklamowych, usługi agencji informacji handlowej, informacja o działalności gospodarczej, rozpowszechnianie ogłoszeń reklamowych i handlowych, prezentowanie produktów w mediach, reklamy, reklama radiowa, reklama billboardowa, reklama za pośrednictwem sieci komputerowej, reklamy internetowe, usługi edytorskie w dziedzinie reklamy, obróbka tekstów, usługi w zakresie tworzenia tekstów reklamowych i sponsorowanych, wyszukiwanie informacji w plikach komputerowych, wyszukiwanie w komputerowych bazach danych, transkrypcja formy wiadomości i komunikatów, prognozy ekonomiczne, powielanie dokumentów, prenumerata gazet dla osób trzecich, doręczanie gazet osobom trzecim, kolportaż próbek reklamowych, organizowanie wystaw w celach handlowych lub reklamowych, badania rynku, analizy rynkowe, porównywanie cen, promocja sprzedaży dla osób trzecich, organizowanie sprzedaży w trybie aukcji lub przetargów publicznych, wynajmowanie przestrzeni reklamowej, wynajmowanie nośników reklamy, pośrednictwo pracy, kreowanie wizerunku [firmy, usług, towaru].

(111) **243590** (220) 2010 04 15 (210) 369190
(151) 2011 12 06 (441) 2010 07 19

(732) Media Regionalne Spółka z ograniczoną odpowiedzialnością, Warszawa, PL.
(540)

reg.obazar.pl

Kolor znaku: zielony, granatowy

(531) 24.17.1, 27.5.1, 29.1.12

(510), (511) **35** usługi agencji reklamowych, usługi agencji informacji handlowej, informacja o działalności gospodarczej, rozpowszechnianie ogłoszeń reklamowych i handlowych, prezentowanie produktów w mediach, reklamy, reklama radiowa, reklama billboardowa, reklama za pośrednictwem sieci komputerowej, reklamy internetowe, usługi edytorskie w dziedzinie reklamy, obróbka tekstów, usługi w zakresie tworzenia tekstów reklamowych i sponsorowanych, wyszukiwanie informacji w plikach komputerowych, wyszukiwanie w komputerowych bazach danych, transkrypcja formy wiadomości i komunikatów, prognozy ekonomiczne, powielanie dokumentów, prenumerata gazet dla osób trzecich, doręczanie gazet osobom trzecim, kolportaż próbek reklamowych, organizowanie wystaw w ce-

lach handlowych lub reklamowych, badania rynku, analizy rynkowe, porównywanie cen, promocja sprzedaży dla osób trzecich, organizowanie sprzedaży w trybie aukcji lub przetargów publicznych, wynajmowanie przestrzeni reklamowej, wynajmowanie nośników reklamy, pośrednictwo pracy, kreowanie wizerunku [firmy, usług, towaru].

(111) **243591** (220) 2010 04 22 (210) 369455
(151) 2011 05 25 (441) 2010 08 02

(732) NZOZ XO Dental Clinic Magdalena Lewińska-Chełstowska, Warszawa, PL.
(540)

XO Dental Clinic

Kolor znaku: zielony, biały, szary

(531) 26.4.4, 27.5.1, 29.1.13

(510), (511) **35** usługi w zakresie sprzedaży preparatów i leków do celów stomatologicznych, płynów do płukania jamy ustnej, proszków, past i innych preparatów do czyszczenia zębów i protez zębowych, materiałów do plombowania zębów, lakierów dentystycznych, dentystycznych materiałów ściernych, **41** usługi edukacji i kształcenia praktycznego w zakresie stomatologii, organizowania seminariów i sympozjów, usługi w zakresie poradnictwa zawodowego, **44** usługi w zakresie stomatologii, chirurgii stomatologicznej, profilaktyki schorzeń jamy ustnej, ortodoncji i protetyki, usługi rentgenowskie związane z chirurgią stomatologiczną.

(111) **243592** (220) 2010 05 06 (210) 370013
(151) 2011 11 21 (441) 2010 08 16

(732) DONATELLO Piotr Karski, Warszawa, PL.
(540) St. Maarten

(510), (511) **25** szale, szaliki, apaszki, **35** prowadzenie akcji promocyjnej, informacja handlowa, zgrupowanie na rzecz osób trzecich towarów pozwalające nabywcy wygodnie je oglądać i kupować w sklepie, także internetowym z szalami, szalikami i apaszkami.

(111) **243593** (220) 2010 05 12 (210) 370231
(151) 2011 12 01 (441) 2010 08 16

(732) PROMOSHIP SETLAK Spółka Jawna, Lublin, PL.
(540) PROMERO

(510), (511) **35** badania zachowań użytkowników w serwisach www, usługi na rzecz osób trzecich w zakresie promocji internetowej i marketingu szeptanego polegające na kontrolowaniu, modelowaniu publikowaniu informacji o podmiocie, mające na celu budowanie pozytywnego wizerunku, agencje reklamowe, doradztwo w zakresie usług reklamowych i interaktywnych, tworzenie tekstów reklamowych sponsorowanych, publikowanie tekstów sponsorowanych, rozpowszechnianie materiałów reklamowych, ulotek, próbek, druków, prospektów, broszur, kolportaż próbek, usługi edytorskie w dziedzinie reklamy, obróbka tekstów, edycja tekstów reklamowych, dekoracja wystaw sklepowych, organizacja wystaw w celach handlowych lub reklamowych, prezentowanie produktów w mediach dla celów sprzedaży detalicznej, organizowanie wystaw w celach handlowych lub reklamowych, promocja sprzedaży dla osób trzecich, kreowanie wizerunku firmy, usług, towaru, analizy rynkowe, analizy kosztów, audyt, badania marketingowe, sondaże, badania opinii publicznej, badania rynku, badania w dziedzinie działalności gospodarczej, usługi porównywania cen, doradztwo handlowe, wynajmowanie przestrzeni reklamowej, **42** usługi w zakresie projektowania architektury informacji w Internecie polegające na projektowaniu układu informacji w ramach aplikacji internetowych-strony www.

(111) **243594** (220) 2010 05 12 (210) 370232
(151) 2011 12 01 (441) 2010 08 16

(732) PROMOSHIP SETLAK Spółka Jawna, Lublin, PL.
(540) PROPERIS

(510), (511) **42** konsulting w zakresie komputerów i programów komputerowych, projektowanie programów komputerowych oprogramowania komputerowego, projektowanie systemów komputerowych, pro-

jektowanie lokalnych sieci komputerowych, doradztwo w sprawach sprzętu komputerowego, doradztwo w zakresie oprogramowania komputerowego, programowanie komputerów, usługi w zakresie tworzenia na rzecz osób trzecich serwisów internetowych, sklepów internetowych, portali internetowych oraz aplikacji dedykowanych, działających poprzez przeglądarkę internetową, opracowywanie wyszukiwarek internetowych ich koncepcji wyszukiwawczej oraz strony graficznej, tworzenie i utrzymywanie systemów komunikacji poprzez przeglądarkę internetową, utrzymywanie witryn internetowych na serwerach, usługi związane z projektowaniem graficznym-sztuka, wynajmowanie, udostępnianie zasobów serwerów-sieci komputerowe, wypożyczanie komputerów, wypożyczanie oprogramowania komputerowego, wypożyczanie serwerów-hosting, grafika komputerowa, tworzenie animacji komputerowych i wizualizacji 3d cyfrowych zdjęć we wszystkich formatach; konwersja dokumentów lub danych, w szczególności zdjęć, filmów, plików konstrukcyjnych CAD-u na media elektroniczne, usługi badawcze w zakresie doskonalenia aplikacji, ich użyteczności oraz intuicyjności obsługi.

(111) **243595** (220) 2010 05 12 (210) 370233
 (151) 2011 12 01 (441) 2010 08 16
 (732) PROMOSHIP SETLAK Spółka Jawna, Lublin, PL.
 (540) PROGRIS

(510), (511) **42** konsulting w zakresie komputerów i programów komputerowych, projektowanie programów komputerowych software, projektowanie i ulepszanie sprzętu oraz oprogramowania komputerowego, projektowanie systemów komputerowych, projektowanie lokalnych sieci komputerowych, doradztwo w sprawach sprzętu komputerowego, doradztwo w zakresie oprogramowania komputerowego, programowanie komputerów, usługi w zakresie tworzenia na rzecz osób trzecich serwisów internetowych, sklepów internetowych, portali internetowych oraz aplikacji dedykowanych, działających poprzez przeglądarkę internetową, opracowywanie wyszukiwarek internetowych ich koncepcji wyszukiwawczej oraz strony graficznej, tworzenie i utrzymywanie systemów komunikacji poprzez przeglądarkę internetową, utrzymywanie witryn internetowych na serwerach, usługi związane z projektowaniem graficznym-sztuka, wynajmowanie, udostępnianie zasobów serwerów-sieci komputerowe, wypożyczanie komputerów, wypożyczanie oprogramowania komputerowego, wypożyczanie serwerów-hosting, grafika komputerowa, tworzenie animacji komputerowych i wizualizacji 3d cyfrowych zdjęć we wszystkich formatach; konwersja dokumentów lub danych, w szczególności zdjęć, filmów, plików konstrukcyjnych CAD-u na media elektroniczne, usługi badawcze w zakresie doskonalenia aplikacji, ich użyteczności oraz intuicyjności obsługi.

(111) **243596** (220) 2010 05 12 (210) 370234
 (151) 2011 12 01 (441) 2010 08 16
 (732) PROMOSHIP SETLAK Spółka Jawna, Lublin, PL.
 (540) PROMOSHIP

(510), (511) **35** badania zachowań użytkowników w serwisach www, usługi na rzecz osób trzecich w zakresie promocji internetowej i marketingu szeptanego polegające na kontrolowaniu, modelowaniu publikowaniu informacji o podmiocie, mające na celu budowanie pozytywnego wizerunku, agencje reklamowe, doradztwo w zakresie usług reklamowych i interaktywnych, tworzenie tekstów reklamowych sponsorowanych, publikowanie tekstów sponsorowanych, rozpowszechnianie materiałów reklamowych, ulotek, próbek, druków, prospektów, broszur, kolportaż próbek, usługi edytorskie w dziedzinie reklamy, obróbka tekstów, edycja tekstów reklamowych, dekoracja wystaw sklepowych, organizacja wystaw w celach handlowych lub reklamowych, prezentowanie produktów w mediach dla celów sprzedaży detalicznej, organizowanie wystaw w celach handlowych lub reklamowych, promocja sprzedaży dla osób trzecich, kreowanie wizerunku firmy, usług, towaru, analizy rynkowe, analizy kosztów, audyt, badania marketingowe, sondaże, badania opinii publicznej, badania rynku, badania w dziedzinie działalności gospodarczej, usługi porównywania cen, doradztwo handlowe, wynajmowanie przestrzeni reklamowej, **42** usługi w zakresie projektowania architektury informacji w Internecie polegające na projektowaniu układu informacji w ramach aplikacji internetowych-strony www.

(111) **243597** (220) 2010 05 25 (210) 370783
 (151) 2011 11 22 (441) 2010 08 30
 (732) Jurajska Spółdzielnia Pracy, Myszków, PL.

(540) GASI PRAGNIENIE, ROZPALA EMOCJE

(510), (511) **32** wody mineralne, źródlane i stołowe, gazowane i niegazowane; wody i napoje gazowane i niegazowane; wody sodowe; napoje bezalkoholowe; soki, nektary, napoje owocowe; napoje owocowe gazowane i niegazowane; syropy; piwo, **35** oferowanie w celu sprzedaży w sklepach detalicznych i hurtowniach: gazowanych i niegazowanych wód mineralnych, źródłanych i stołowych, wód i napojów gazowanych, wód i napojów niegazowanych, wód sodowych, napojów owocowych niegazowanych, napojów bezalkoholowych, soków owocowych, nektarów owocowych, syropów, piwa, a także oferowanie powyższych produktów w celu sprzedaży w środkach komunikacji elektronicznej, w tym w Internecie oraz w drodze sprzedaży katalogowej.

(111) **243598** (220) 2010 06 08 (210) 371351
 (151) 2011 07 04 (441) 2010 09 13
 (732) POLSKA WYTWÓRNIA PAPIERÓW WARTOŚCIOWYCH
 Spółka Akcyjna, Warszawa, PL.
 (540) ELKART

(510), (511) **09** oprogramowanie komputerowe do operacji i transakcji finansowych, obliczeń, wyświetlania danych i czynności zarządczych; oprogramowanie komputerowe do rozliczeń międzysieciowych w dziedzinie telekomunikacji; oprogramowanie komputerowe do wytwarzania modeli finansowych; oprogramowanie komputerowe do zarządzania bazami danych; oprogramowanie komputerowe dotyczące archiwalnych informacji finansowych; oprogramowanie komputerowe dotyczące obsługi transakcji finansowych; oprogramowanie komputerowe i sprzęt komputerowy umożliwiający wyszukiwanie danych i połączenie z bazami danych i z Internetem; oprogramowanie komputerowe i urządzenia telekomunikacyjne umożliwiające połączenia z bazami danych i z Internetem; oprogramowanie komputerowe umożliwiające współdziałanie kart inteligentnych z terminalami i czytnikami; sprzęt komputerowy i oprogramowanie komputerowe związane z wytwarzaniem i stosowaniem kart chipowych; sprzęt komputerowy; urządzenia i oprogramowanie komputerowe do przetwarzania danych, **35** usługi przetwarzania danych; usługi zarządzania danymi, usługi prowadzenia sprzedaży urządzeń do akceptacji kart płatniczych, usługi prowadzenia sprzedaży usług przedpłaconych i programów lojalnościowych, **36** finansowe i inwestycyjne usługi informacyjne, świadczone za pomocą środków elektronicznych oraz przez telefon; skomputeryzowane usługi bankowe; usługi bankowości elektronicznej; usługi w zakresie elektronicznych płatności, przetwarzanie i wymiana zbiorów rozliczeniowych, transakcji dokonanych przy użyciu kart płatniczych, usługi świadczone przez instytucję pieniądza elektronicznego; rozliczanie transakcji dokonywanych przy użyciu instrumentów pieniądza elektronicznego.

(111) **243599** (220) 2010 06 09 (210) 371385
 (151) 2011 11 22 (441) 2010 09 13
 (732) Eurozet Spółka z ograniczoną odpowiedzialnością,
 Warszawa, PL.

(540) Blondynka w wielkim mieście

(510), (511) **35** usługi reklamowe i promocyjne, w tym promowanie i reklamowanie za pośrednictwem Internetu, w prasie, radiu i telewizji; badanie rynku i opinii publicznej; dystrybucja i rozpowszechnianie programów i materiałów reklamowych; informacja handlowa i biznesowa; doradztwo, zarządzanie i pomoc w działalności gospodarczej, zarządzanie i pomoc w działalności gospodarczej; organizacja wystaw handlowych lub reklamowych; zdobywanie i przetwarzanie informacji, zarządzanie zbiorami informatycznymi; rozpowszechnianie nagranych nośników obrazu i dźwięku w drodze sprzedaży i darmowe udostępnianie w celach reklamowych, **38** usługi agencji informacyjnej w zakresie udostępniania aktualności i wiadomości, usługi łączności telefonicznej poprzez terminale komputerowe; emisja programów radiowych i telewizyjnych, transmisje i retransmisje programów radiowych i telewizyjnych; organizowanie i rozpowszechnianie programów edukacyjnych i rozrywkowych; usługi portalu internetowego obejmujące takie usługi telekomunikacyjne jak: przesyłanie za pośrednictwem Internetu informacji tekstowych, obrazowych i dźwiękowych; rozpowszechnianie programów radiowych i telewizyjnych; opracowywanie i przekazywanie wiadomości, **41** produkcja i montaż programów radiowych i telewizyjnych, organizowanie konkursów edukacyjnych i rozrywkowych, organizowanie rozrywki radiowej i telewizyjnej, organizacja czasu wolnego, produkcja i orga-

nizowanie widowisk, pokazów, spektakli, koncertów i imprez rozrywkowych oraz kulturalnych, organizowanie imprez sportowych, usługi impresariów w zakresie organizowania spektakli, wypożyczanie nagrań, usługi w zakresie opracowywania reportaży, usługi w zakresie opracowywania tłumaczeń.

(111) **243600** (220) 2010 06 10 (210) 371403
(151) 2011 12 28 (441) 2010 09 13
(732) Gastromall Spółka z ograniczoną odpowiedzialnością,
Wodzisław Śląski, PL.
(540)



Kolor znaku: granatowy, biały, czerwony, czarny
(531) 26.4.2, 26.5.6, 27.5.1, 29.1.14
(510), (511) **29** mrożone warzywa i mrożone mieszanki warzywne do pizzy.

(111) **243601** (220) 2010 06 16 (210) 371607
(151) 2011 06 15 (441) 2010 09 27
(732) Medicover Spółka z ograniczoną odpowiedzialnością,
Warszawa, PL.
(540) Stomatologia-Optima
(510), (511) **44** usługi stomatologiczne.

(111) **243602** (220) 2010 06 25 (210) 372015
(151) 2011 07 08 (441) 2010 09 27
(732) E-wydawnictwo Spółka z ograniczoną odpowiedzialnością,
Poznań, PL.
(540)



Kolor znaku: zielony, granatowy, szary
(531) 26.4.1, 26.4.7, 27.5.1, 29.1.13
(510), (511) **35** obróbka tekstów, wyszukiwanie informacji w plikach komputerowych dla osób trzecich, rozpowszechnianie ogłoszeń reklamowych.

(111) **243603** (220) 2010 07 08 (210) 372550
(151) 2011 11 21 (441) 2010 10 11
(732) BOLSIUS POLSKA Spółka z ograniczoną odpowiedzialnością,
Zalesie Małe, PL.
(540) pamięć nie wygasa
(510), (511) **04** świece, znicze, **35** usługi w zakresie sprzedaży takich towarów jak świece i znicze.

(111) **243604** (220) 2010 07 08 (210) 372564
(151) 2011 11 21 (441) 2010 10 11
(732) ProMobil Fleet Spółka z ograniczoną odpowiedzialnością,
Poznań, PL.
(540)



Kolor znaku: szary, pomarańczowy, czarny
(531) 24.15.1, 24.15.13, 27.5.1, 29.1.13

(510), (511) **04** paliwa w tym benzyna i oleje silnikowe, oleje przemysłowe i tłuszcze, olej napędowy, smary, **35** usługi sprzedaży detalicznej, hurtowej, internetowej, katalogowej, wysyłkowej, oraz poprzez ofertę bezpośrednią pojazdów mechanicznych, części i akcesoriów do pojazdów mechanicznych, zarządzanie sklepami: detalicznymi, hurtowymi, internetowymi, **36** usługi finansowe w zakresie leasingu samochodowego, **37** usługi stacji obsługi samochodów, **39** wynajmowanie samochodów, usługi transportu samochodowego, usługi taksówek, usługi pomocy drogowej polegające na holowaniu.

(111) **243605** (220) 2010 07 20 (210) 373046
(151) 2011 11 28 (441) 2010 10 25
(732) WAKRO Spółka z ograniczoną odpowiedzialnością, Krępna, PL.
(540)



(531) 26.1.1, 26.1.2, 26.2.5, 27.5.1
(510), (511) **06** drabiny metalowe; dysze metalowe; kołnierze metalowe; kominy metalowe; konstrukcje metalowe; konstrukcje przenośne metalowe; konstrukcje stalowe; materiały konstrukcyjne metalowe; pojemniki metalowe; rurociągi zasilające metalowe; pokrywy metalowe dachów; pokrywy do włazów metalowe; pomosty prefabrykowane metalowe; schody metalowe; silosy metalowe; słupy metalowe; zbiorniki metalowe, **07** mieszarki do betonu; maszyny elektromechaniczne dla przemysłu chemicznego; maszyny dla przemysłu cukrowniczego; filtry (części maszyn); kalandry; zawory klapowe (części maszyn); krajalnice (maszyny); mieszalniki; młyny; obudowy maszyn; instalacje odpylające; maszyny do pakowania; pakowarki; podajniki; podnośniki; pokrywy (części maszyn); prasy (maszyny przemysłowe); przenośniki; przenośniki pneumatyczne; przesiewacze; instalacje ssące pyłu; rozdrabniacze do celów przemysłowych; rurowe przenośniki pneumatyczne; przenośniki taśmowe; wibratory do celów przemysłowych; wymienniki ciepła (części maszyn); maszyny do filtrowania, maszyny dla przemysłu cementowego, przenośniki ślimakowe, przenośniki kubekowe, urządzenia do produkcji, przetwarzania i konfekcjonowania materiałów sypkich, maszyny dla przemysłu chemii budowlanej, **09** urządzenia do dozowania; elektryczne urządzenia kontrolno-sterujące, instalacje elektryczne, instalacje elektryczne do zdalnego sterowania procesami przemysłowymi, urządzenia i przyrządy do ważenia, wagi, **11** aparatura i urządzenia chłodnicze; wymienniki ciepła nie będące częściami maszyn; filtry (części instalacji domowych lub przemysłowych); aparatura do ładowania pieców; urządzenia do ogrzewania na paliwa stałe, płynne lub gazowe; urządzenia i instalacje do suszenia, zbiorniki ciśnieniowe wody; węzły suszarnicze, **37** budowa i konserwacja rurociągów; budowa i naprawa magazynów; budownictwo przemysłowe; instalacja, konserwacja i naprawa maszyn; instalowanie i naprawa urządzeń elektrycznych; regeneracja maszyn zużytych lub częściowo zniszczonych, **42** doradztwo budowlane, inżynieria techniczna, opracowywanie projektów technicznych, projektowanie maszyn i urządzeń, badania penetrajne spoin.

(111) **243606** (220) 2010 08 26 (210) 374618
(151) 2012 01 02 (441) 2010 12 06
(732) JUST FLY INCENTIVE BOŻENA MIKUŁA, PAWEŁ MIKUŁA
SPÓŁKA JAWNA, Wrocław, PL.
(540)



Kolor znaku: czerwony, niebieski
(531) 18.5.1, 18.5.3, 27.5.1, 29.1.12

(510), (511) **39** transport, pakowanie i składowanie towarów, organizowanie podróży, **43** usługi zaopatrzenia w żywność i napoje, tymczasowe zakwaterowanie.

(111) **243607** (220) 2010 08 25 (210) 374585
 (151) 2011 11 18 (441) 2010 12 06
 (732) MARINO Spółka z ograniczoną odpowiedzialnością, Poznań, PL.
 (540)



Kolor znaku: ciemnoniebieski, biały, niebieski
 (531) 1.15.15, 26.1.2, 27.5.1, 29.1.13

(510), (511) **32** wody mineralne jako napoje, **35** usługi w zakresie sprzedaży wody mineralnej.

(111) **243608** (220) 2010 08 25 (210) 374586
 (151) 2011 11 18 (441) 2010 12 06
 (732) MARINO Spółka z ograniczoną odpowiedzialnością, Poznań, PL.
 (540)



Kolor znaku: ciemnoniebieski, ciemnozielony, biały, zielony
 (531) 5.3.11, 5.3.13, 26.1.2, 27.5.1, 29.1.13

(510), (511) **32** wody mineralne jako napoje, **35** usługi w zakresie sprzedaży wody mineralnej.

(111) **243609** (220) 2010 09 08 (210) 375143
 (151) 2011 11 18 (441) 2010 12 20
 (732) Jurajska Spółdzielnia Pracy, Myszków, PL.
 (540)



(531) 26.1.1, 26.1.22, 27.5.1

(510), (511) **32** wody mineralne, źródlane i stołowe, gazowane i niegazowane, wody i napoje gazowane i niegazowane, wody sodowe, napoje bezalkoholowe, soki, nektary, napoje owocowe, napoje owocowe gazowane i niegazowane, syropy, piwo, **35** oferowanie w celu sprzedaży w sklepach detalicznych i hurtowniach: gazowanych i niegazowanych wód mineralnych, źródłanych i stołowych, wód i napojów gazowanych, wód i napojów niegazowanych, wód sodowych, napojów owocowych niegazowanych, napojów bezalkoholowych, soków owocowych, nektarów owocowych, syropów, piwa, a także oferowanie powyższych produktów w celu sprzedaży w środkach komunikacji elektronicznej, w tym w Internecie oraz w drodze sprzedaży katalogowej.

(111) **243610** (220) 2010 09 23 (210) 375699
 (151) 2011 11 18 (441) 2011 01 03
 (732) TAURON POLSKA ENERGIA Spółka Akcyjna, Katowice, PL.
 (540) NASZA ENERGIA TWORZY PRZYSZŁOŚĆ. PRZYŁĄCZ SIĘ DO NAS!
 (510), (511) **35** usługi w zakresie reklamy i działalności informacyjnej; usługi organizowania giełd, aukcji i wystaw w celach reklamowych i handlowych; usługi organizowania pokazów i wystaw towarów i usług;

usługi organizowania targów handlowych i reklamowych; usługi promocji gospodarce; usługi promocji sprzedaży; usługi informacji o działalności gospodarczej i handlowej; usługi reklamy radiowej, telewizyjnej i prasowej, usługi doradztwa w zakresie organizowania i kierowania działalnością gospodarczą usługi doradztwa handlowego, usługi dystrybucji materiałów reklamowych (ulotki, druków, prospektów, broszur); usługi rozpowszechniania ogłoszeń reklamowych, usługi publikowania tekstów reklamowych; usługi menedżerskie; usługi wynajmowania miejsc na umieszczanie ogłoszeń lub reklam, usługi organizowania dystrybucji materiałów promocyjnych, usługi nadruków reklamowych na towary i opakowania; usługi administrowania wystawami, pokazami i konkursami, **39** usługi transportu; usługi pakowania i składowania towarów; usługi organizowania podróży; usługi wynajmu autobusów, usługi z zakresu przewozu osób i rzeczy transportem samochodowym, lotniczym i morskim; usługi taksówkarskie, usługi w zakresie: przesyłania i dystrybucji energii elektrycznej, mocy, powietrza, ciepła i zimna, gazu i ropy naftowej oraz paliw, pary wodnej i gorącej wody; usługi magazynowania energii elektrycznej i ciepłej, zaopatrywanie w energię elektryczną i ciepłą; usługi dystrybucji i zaopatrywania w wodę, usługi odprowadzania ścieków, wywozu śmieci, usługi biur podróży, **40** usługi wytwarzania i przetwarzania energii elektrycznej oraz ciepłej, usługi wytwarzania pary wodnej i gorącej wody, usługi uzdatniania wody, usługi oczyszczania ścieków, recykling odpadków; usługi: utylizacji śmieci, rozdzielania odpadów, spalania odpadów, przetwarzania i rafinacji ropy naftowej, gazu, źródeł energii naturalnej oraz paliw do wytwarzania energii i energii elektrycznej, zimna, ciepła, powietrza i wody, usługi wytwarzania mocy i energii, usługi poligraficzne, usługi drukarskie, obróbka materiałowa, usługi brykietowania, przetwórstwo brykietów i paliw stałych z węgla kamiennego i brunatnego, odzyskiwanie węgla kamiennego z hałd, wzbogacanie i brykietowanie torfu, **41** usługi organizowania konferencji, kongresów, seminariów, sympozjów, zjazdów i wykładów; usługi organizowania imprez rozrywkowych, artystycznych, naukowych, kulturalnych, rekreacyjnych, plenerowych; usługi organizowania konkursów edukacyjnych i rozrywkowych, usługi organizowania loterii, organizowania wystaw w celach kulturalnych i edukacyjnych, organizowania przedstawień teatralnych, usługi informacji o imprezach rozrywkowych, rekreacyjnych; usługi związane z organizacją wypoczynku, usługi wydawnicze, usługi promocji w zakresie imprez rozrywkowych, artystycznych, kulturalnych, rekreacyjnych, plenerowych i związanych z organizacją wypoczynku oraz w zakresie wydawnictw i nagrań na kasetach i płytach CD, **42** usługi doradztwa budowlanego oraz techniczno-organizacyjnego w zakresie realizacji inwestycji dla potrzeb energetyki, usługi: badań technicznych, badań naukowych; usługi ekspertyz inżynierskich; usługi sporządzania projektów technicznych w zakresie tras przesyłowych linii energetycznych kablowych i napowietrznych oraz obiektów infrastruktury elektroenergetycznej i ciepłej oraz konstrukcji i urządzeń do wytwarzania elektryczności i napędzanych elektrycznością usługi doradztwa z zakresu: eksploatacji i remontów instalacji energii elektrycznej, bezpieczeństwa budowy sieci i korzystania z urządzeń wytwarzających prąd i napędzanych prądem elektrycznym, zasad BHP, usługi sporządzania dokumentacji technicznej w tym zakresie; usługi ekspertyz i doradztwa w zakresie promocji projektów urządzeń i instalacji energooszczędnych i ekologicznych, **43** usługi biur podróży w zakresie świadczenia usług związanych z zapewnieniem pokoi i wyżywienia w ośrodkach turystycznych, domach turystycznych, kwaterach prywatnych, **44** usługi związane z wykonywaniem zabiegów regeneracyjno-rehabilitacyjnych, terapii naturalnej, fizykoterapii i balneologii, usługi gabinetów odnowy biologicznej.

(111) **243611** (220) 2010 09 24 (210) 375717
 (151) 2012 01 03 (441) 2011 01 03
 (732) LINER POLSKA Spółka z ograniczoną odpowiedzialnością,
 Ząbki, PL.
 (540)



Kolor znaku: zielony, żółty, czarny
 (531) 27.5.1, 29.1.13

(510), (511) **32** napoje bezalkoholowe, wody gazowane, napoje gazowane, soki owocowe, napoje z soków owocowych.

(111) **243612** (220) 2010 09 27 (210) 375820
 (151) 2012 01 04 (441) 2011 01 03
 (732) WISENE SPÓŁKA Z OGRANICZONĄ ODPOWIEDZIALNOŚCIĄ,
 Warszawa, PL.
 (540)



(531) 26.1.1, 26.2.9, 27.5.1

(510), (511) **09** urządzenia i przyrządy: naukowe, żeglarskie, geodezyjne, fotograficzne, kinematograficzne, optyczne, do ważenia, pomiarowe, sygnalizacyjne, kontrolne, do ratowania życia, do celów dydaktycznych; urządzenia i przyrządy do przewodzenia, przelączania, przekształcania, gromadzenia, sterowania i regulacji energii elektrycznej; urządzenia do nagrywania, przesyłania lub odtwarzania dźwięku lub obrazów; magnetyczne nośniki danych, nagrane dyski; automaty sprzedające i mechanizmy do urządzeń uruchamianych monetami; kasy rejestrujące, maszyny liczące, osprzęt do przetwarzania danych, komputery; urządzenia do gaszenia ognia; urządzenia elektroniczne, w tym urządzenia pomiarowo-kontrolne i czujniki oraz inteligentne czujniki, urządzenia do komunikacji radiowej, urządzenia do monitorowania; czujniki i inteligentne czujniki temperatury, przepływów cieczy i gazów oraz innych wielkości fizykochemicznych; urządzenia i przyrządy do systemów pomiarowych i kontrolnych, systemów bezpieczeństwa i monitorowania, w tym przeznaczonych dla konstrukcji budowlanych; urządzenia do monitorowania ugięć i przemieszczeń w konstrukcjach budowlanych oraz odkształceń i naprężeń, urządzenia do pomiaru, w tym laserowego pomiaru ugięć i przemieszczeń oraz odkształceń w konstrukcjach budowlanych, urządzenia do radiowej transmisji danych o ugięciach i przemieszczeniach oraz odkształceniach i naprężeniach w konstrukcjach budowlanych; urządzenia do przewodowych i bezprzewodowych sieci ww. urządzeń, czujników i inteligentnych czujników; lasery, dalmierze laserowe; przyrządy do rejestrowania odległości, temperatury, przepływów, drgań, i innych zjawisk fizykochemicznych, instrumenty i przyrządy do ww. urządzeń; sprzęt elektroniczny, elektroniczne obwody drukowane, komputery i urządzenia peryferyjne; rejestratory przemysłowe, urządzenia służące do archiwizacji i wizualizacji danych z ww. urządzeń, czujników i przyrządów, urządzenia radiowe transmisyjne, retransmitery, wzmacniacze, odbiorniki radiowe, promienniki podczerwieni, czujniki podczerwieni, centrale alarmowe, dalmierze, urządzenia elektryczne do dozorowania i zasilania systemów, przyrządów i urządzeń; dynamometry, urządzenia ostrzegające, monitory, nadajniki sygnałów elektronicznych, nadajniki komunikacyjne; akcesoria, osprzęt oraz oprogramowanie do ww. urządzeń; baterie, akumulatory; oprogramowanie komputerowe, programy komputerowe nagrane, programy sterujące komputerowe; urządzenia i przyrządy sterujące ww. urządzeniami, przyrządami, czujnikami oraz systemami, **35** usługi sprzedaży, w tym sprzedaż bezpośrednia, w sklepach, hurtowniach oraz za pośrednictwem Internetu (sprzedaż on-line), sprzedaż wysyłkowa i katalogowa ww. towarów; salony z ww. towarami; reklama, promocja sprzedaży, prezentacja oferty handlowej w Internecie, dostarczanie informacji handlowej, prezentacja oferty handlowej w Internecie, organizowanie giełd, aukcji, przetargów, pokazów towarów, targów, konferencji oraz wystaw w celach handlowych, reklamowych lub promocyjnych; badania rynku i opinii publicznej; usługi w zakresie gromadzenia informacji, kompilacji i systematyzacji informacji w komputerowych bazach danych, tworzenia i zarządzania bazami danych, dla ww. systemów, **37** usługi budowlane; naprawy; usługi instalacyjne; instalowanie, naprawa i konserwacja urządzeń elektronicznych, pomiarowych, pomiarowo-kontrolnych, czujników i inteligentnych czujników, urządzeń radiowych, transmisyjnych i retransmisyjnych, optycznych, laserowych i elektrycznych; instalowanie i naprawy przewodowych i bezprzewodowych sieci czujników i inteligentnych czujników, systemów monitoringu, systemów pomiarowo kontrolnych, sieci radiowych, alarmów; instalowanie, konserwacja i napra-

wy komputerów oraz urządzeń peryferyjnych; informacja o ww. usługach, **42** naukowe i techniczne usługi i badania oraz ich projektowanie; przemysłowa analiza i badanie usług; projektowanie i rozwój komputerowego sprzętu i oprogramowania; badania i analizy naukowe oraz prace rozwojowe w dziedzinie nauk przyrodniczych i technicznych; usługi badania i rozwój technologii elektronicznych, informatycznych i komputerowych; przetwarzanie danych komputerowych, programowanie komputerów, projektowanie oprogramowania i programowanie urządzeń elektronicznych, projektowanie przewodowych i bezprzewodowych sieci urządzeń pomiarowych, pomiarowo-kontrolnych, monitorujących, czujników i inteligentnych czujników; projektowanie oprogramowania komputerowego, projektowanie systemów komputerowych; instalacja oprogramowania komputerowego; analizy systemów komputerowych, tworzenie sieci komputerowych; wypożyczanie oprogramowania komputerowego, komputerów, ww. urządzeń oraz oprogramowania do nich, wypożyczanie serwerów, hosting; usługi doradcze w zakresie elektroniki, informatyki oraz systemów bezpieczeństwa, monitoringu, systemów kontrolno-pomiarowych, sieci przewodowych i bezprzewodowych oraz wszelkich urządzeń, przyrządów oraz czujników, w tym elektronicznych; doradztwo w sprawach sprzętu i oprogramowania komputerowego i ww. urządzeń, przyrządów i czujników, zarządzanie ww. urządzeniami; usługi kalibrowania, parametryzowania, cechowania i sporządzania pomiarów; wzornictwo przemysłowe; usługi projektowe w zakresie ww. sieci i systemów; usługi projektowe w zakresie budownictwa, urbanistyki, architektury; projektowanie konstrukcji budynków; wykonywanie badań, ekspertyzy, opinii i analiz technicznych w zakresie budownictwa; ekspertyzy inżynierskie, badania i analizy techniczne; usługi geologiczne.

(111) **243613** (220) 2010 09 28 (210) 375867
 (151) 2012 01 03 (441) 2011 01 03
 (732) Biofarm Spółka z ograniczoną odpowiedzialnością, Poznań, PL.
 (540) OMEPRAZ
 (510), (511) **05** produkty farmaceutyczne i weterynaryjne; środki sanitarne do celów medycznych; substancje dietetyczne do celów leczniczych.

(111) **243614** (220) 2010 10 04 (210) 376058
 (151) 2012 01 05 (441) 2011 01 17
 (732) CONCEPTIA Mateusz Wojczakowski, Warszawa, PL.
 (540) pakamera
 (510), (511) **14** metale szlachetne i ich stopy, wyroby z metali szlachetnych lub pokrywane nimi nie ujęte w innej klasie, kamienie szlachetne, biżuteria, agaty, amulety, bransoletki, breloczki, broszki, bursztyn, ozdoby jako biżuteria, ozdoby do kapeluszy i do obuwia, ozdoby do noszenia nie będące biżuterią takie jak spinki do krawatów, spinki do mankietów, ozdoby z metali szlachetnych i ich imitacji, z pereł, kości słoniowej, ozdoby z bursztynu, kamienie półszlachetne, breloczki do kluczy, kolczyki, naszyjniki, obrączki, perły, srebro, ozdoby ze srebra, dzieła sztuki z metali szlachetnych, spinki do krawatów, spinki do mankietów, **35** pozyskiwanie danych do komputerowych baz danych, systematyzacja danych do komputerowych baz danych, sortowanie danych w bazach komputerowych, usługi porównywania cen, usługi w zakresie sprzedaży w sklepie internetowym, na aukcjach internetowych i na stronach internetowych towarów takich jak: breloczków, ozdób, naszyjników, kolczyków, bransoletek, pierścionków, torebek, portmonetek, broszek, etui, klipsów, dzieł sztuki, drewnianych pudełek do przechowywania, pudełek, szkatulek, notatników, albumów, artykułów biurowych, artykułów kuchennych, artykułów do dekoracji wnętrz, zabawek, kotylionów, ceramiki, obrazów, plakatów, figurek, mebli, tkanin, donic, doniczek, figurek, ramek i ram na zdjęcia, luster, lamp, elementów oświetlenia, tkanin, tkanin dekoracyjnych, firanek, zasłon, nakryć stołowych, artykułów pościelowych, dywanów, tapet, szkła, porcelany, usługi pośrednictwa w zakresie sprzedaży, **42** tworzenie i utrzymywanie stron internetowych dla osób trzecich, tworzenie i utrzymywanie systemów obsługi klienta dostępnych przez Internet, projektowanie oprogramowania komputerowego oraz systemów komputerowych.

(111) **243615** (220) 2010 10 04 (210) 376057
 (151) 2012 01 05 (441) 2011 01 17
 (732) CONCEPTIA Mateusz Wojczakowski, Warszawa, PL.

(540) delamo

(510), (511) **14** metale szlachetne i ich stopy, wyroby z metali szlachetnych lub pokrywane nimi nie ujęte w innej klasie, kamienie szlachetne, biżuteria, agaty, amulety, bransoletki, breloczki, broszki, bursztyń, ozdoby jako biżuteria, ozdoby do kapeluszy i do obuwi, ozdoby do noszenia nie będące biżuterią takie jak spinki do krawatów, spinki do mankietów, ozdoby z metali szlachetnych i ich imitacji, z pereł, kości słoniowej, ozdoby z bursztyny, kamienie półszlachetne, breloczki do kluczy, kolczyki, naszyjniki, obrączki, perły, srebro, ozdoby ze srebra, dzieła sztuki z metali szlachetnych, spinki do krawatów, spinki do mankietów, **35** usługi w zakresie sprzedaży w sklepie internetowym, na aukcjach internetowych i na stronach internetowych towarów jak: breloczków, ozdób, naszyjników, kolczyków, bransoletek, pierścionków, broszek, etui, klipsów, drewnianych pudełek do przechowywania, pudełek, szkatułek, kotylionów, mebli, donic, doniczek, luster, lamp, elementów oświetlenia, usługi pośrednictwa w zakresie sprzedaży.

(111) **243616** (220) 2010 10 06 (210) 376159

(151) 2012 01 03 (441) 2011 01 17

(732) LA RIVE Spółka Akcyjna, Grudziądz, PL.

(540)



Kolor znaku: ciemnoróżowy, jasnoróżowy, jasnosrebrny, srebrny, biały

(531) 5.5.23, 19.3.3, 25.7.25, 27.5.1, 29.1.13

(510), (511) **03** wyroby perfumeryjne, perfumy, wody perfumowane, wody toaletowe, mydła, mydła w płynie, esencje eteryczne, olejki eteryczne, kosmetyki, zestawy kosmetyków, kremy kosmetyczne, lakiery do paznokci, preparaty do makijażu, mleczko kosmetyczne, toniki kosmetyczne, preparaty do demakijażu, piżmo (perfumeria), pomadki do ust, puder do makijażu, sole kąpielowe do celów innych niż lecznicze, płyny do kąpieli innych niż lecznicze, wody zapachowe.

(111) **243617** (220) 2010 10 06 (210) 376164

(151) 2012 01 03 (441) 2011 01 17

(732) LA RIVE Spółka Akcyjna, Grudziądz, PL.

(540)



Kolor znaku: złoty, biały, czarny

(531) 5.5.23, 19.3.3, 25.7.25, 27.5.1, 29.1.13

(510), (511) **03** wyroby perfumeryjne, perfumy, wody perfumowane, wody toaletowe, wody kolońskie, płyny po goleniu, antyperspiranty, dezodoranty, mydła, mydła w płynie, esencje eteryczne, olejki eteryczne, kosmetyki, zestawy kosmetyków, kremy kosmetyczne, lakiery do paznokci, preparaty do makijażu, mleczko kosmetyczne, toniki kosmetyczne, preparaty do demakijażu, piżmo (perfumeria), pomadki do ust, puder do makijażu, sole kąpielowe do celów innych niż lecznicze, płyny do kąpieli innych niż lecznicze, wody zapachowe.

(111) **243618** (220) 2010 10 06 (210) 376162

(151) 2012 01 03 (441) 2011 01 17

(732) LA RIVE Spółka Akcyjna, Grudziądz, PL.

(540)



Kolor znaku: ciemnoszary, czerwony, srebrny, czarny

(531) 19.3.3, 27.5.1, 29.1.14

(510), (511) **03** wyroby perfumeryjne, perfumy, wody perfumowane, wody toaletowe, wody kolońskie, płyny po goleniu, antyperspiranty, dezodoranty, mydła, mydła w płynie, esencje eteryczne, olejki eteryczne, kosmetyki, zestawy kosmetyków, kremy kosmetyczne, lakiery do paznokci, preparaty do makijażu, mleczko kosmetyczne, toniki kosmetyczne, preparaty do demakijażu, piżmo (perfumeria), pomadki do ust, puder do makijażu, sole kąpielowe do celów innych niż lecznicze, płyny do kąpieli innych niż lecznicze, wody zapachowe.

(111) **243619** (220) 2010 10 06 (210) 376164

(151) 2012 01 03 (441) 2011 01 17

(732) LA RIVE Spółka Akcyjna, Grudziądz, PL.

(540)

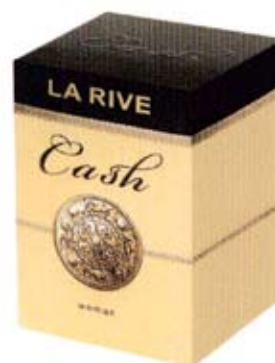

Kolor znaku: złoty, czarny, srebrny

(531) 24.1.5, 27.5.1, 29.1.13

(510), (511) **03** wyroby perfumeryjne, perfumy, wody perfumowane, wody toaletowe, wody kolońskie, płyny po goleniu, antyperspiranty, dezodoranty, mydła, mydła w płynie, esencje eteryczne, olejki eteryczne, kosmetyki, zestawy kosmetyków, kremy kosmetyczne, lakiery do paznokci, preparaty do makijażu, mleczko kosmetyczne, toniki kosmetyczne, preparaty do demakijażu, piżmo (perfumeria), pomadki do ust, puder do makijażu, sole kąpielowe do celów innych niż lecznicze, płyny do kąpieli innych niż lecznicze, wody zapachowe.

(111) **243620** (220) 2010 10 08 (210) 376247

(151) 2012 01 03 (441) 2011 01 17

(732) SAMBUD-2 K. Stępak i Wspólnicy Spółka Jawna, Kraków, PL.
(540)



Kolor znaku: czerwony, szary

(531) 20.5.25, 26.11.2, 26.11.8, 26.11.10, 26.13.25, 27.5.1, 27.7.3, 29.1.12 (510), (511) **06** wyroby hutnicze zawarte w tej klasie, w tym: blacha, pręty metalowe, druty metalowe, ramy do budownictwa metalowe, stalowe konstrukcje, kraty metalowe, profile metalowe, kątowniki metalowe, ceowniki metalowe, **35** usługi sprzedaży hurtowej i detalicznej oraz za pośrednictwem Internetu wyrobów hutniczych, w tym: blach, rur, kształtowników, prętów, drutów, płaskowników, profili metalowych, kątowników metalowych, ceowników metalowych, **40** obróbka wyrobów hutniczych z metalu, trapezowanie, cięcie poprzeczne i wzdłużne blach, obróbka cieplna, hartowanie, hartowanie indukcyjne powierzchniowe i na wskroś, odpuszczanie, odpuszczanie wgłębne olejowe, cynkowanie, powlekanie metali powłokami zabezpieczającymi, w tym i farbami, powlekanie galwaniczne, obróbka plastyczna jak: walcowanie, gięcie, wytłaczanie i wykrawanie naprasach.

(111) **243621** (220) 2010 03 10 (210) 367532
(151) 2011 06 06 (441) 2010 06 21

(732) TYMBARK-MWS Spółka z ograniczoną odpowiedzialnością Spółka Komandytowo-Akcyjna, Tymbark, PL.

(540) TYMBARK Owocowa zabawa na 100%

(510), (511) **32** napoje bezalkoholowe, soki, soki przecierowe, napoje, napoje wieloowocowe, nektary, napoje musujące, napoje izotonizujące, soki z błonnikiem, napoje z witaminami, woda mineralna gazowana i niegazowana, aperitify bezalkoholowe, koktajle bezalkoholowe, nektary z miąższem, soki z miąższem, napoje z kawałkami owoców, soki z kawałkami owoców, sorbety w rozumieniu napojów, lemoniada, syropy do lemoniady, napoje serwatkowe, bezalkoholowe napoje z soków owocowych, bezalkoholowe wyciągi z owoców, piwo słodowe, napoje gazowane i niegazowane, lemoniady, syropy do lemoniady, napoje izotonizujące, napoje serwatkowe, soki owocowe, napoje owocowe, syropy owocowe, soki warzywno-owocowe, soki wzbogacone witaminami, sok pomidorowy, preparaty do produkcji napojów, syropy do sporządzania napojów, proszki do sporządzania napojów, tabletki do sporządzania napojów, esencje do produkcji napojów, bezalkoholowe wyciągi z owoców, bezalkoholowe ekstrakty owocowe, napoje instant, soki wieloowocowe, soki warzywno-owocowe do picia, napoje owocowo-warzywne.

(111) **243622** (220) 2010 04 26 (210) 369613
(151) 2011 12 28 (441) 2010 08 02

(732) P.P.H. Granex Spółka Jawna Włodzimierz Bargiełowski, Wojciech Piasecki, Tadeusz Warpechowski, Brójce, PL.

(540)



Kolor znaku: zielony, biały

(531) 26.4.5, 26.4.6, 27.5.1, 29.1.12

(510), (511) **29** chrupki owocowe i ziemniaczane, chipsy ziemniaczane, owoce kandyzowane i konserwowane, proteiny pożywcze, warzywa gotowane, suszone i konserwowane, produkty mleczarskie, nabiałowe, tłuszcze jadalne, **30** płatki zbożowe, owsiane i kukurydziane, muesli, ziarna zbóż, potrawy na bazie mąki, preparaty i produkty zbożowe, słodczyce, sosy, napoje, potrawy i produkty na bazie mleka, nabiału, przekąski zbożowe, **31** orzechy, orzeszki, otręby zbożowe, otręby z pszenicy.

(111) **243623** (220) 2010 08 31 (210) 374783
(151) 2011 11 14 (441) 2010 12 06

(732) Retail e-Solutions Spółka z ograniczoną odpowiedzialnością, Warszawa, PL.

(540)



Kolor znaku: żółty, czarny

(531) 24.17.2, 26.11.2, 26.11.9, 27.5.1, 29.1.12

(510), (511) **35** usługi w zakresie oferowania w mediach towarów z następujących branż: komputery, podzespoły komputerowe, urządzenia peryferyjne, łączność i telekomunikacja, konsole do gier, urządzenia fotograficzne, urządzenia RTV, urządzenia AGD, wyposażenie biura, **36** usługi finansowania pożyczek.

(111) **243624** (220) 2010 09 17 (210) 375482
(151) 2011 11 18 (441) 2010 12 20

(732) AGORA Spółka Akcyjna, Warszawa, PL.

(540) PLOTEK

(510), (511) **16** papier, karton i wyroby z tych materiałów; druki, kalendarze, foldery, prospekty, afisze, plakaty, fotografie, nalepki, naklejki, papeteria, publikacje drukowane, czasopisma, książki, materiały piśmienne, papeterie, torby do pakowania z papieru i z tworzyw sztucznych, materiały szkoleniowe i instruktażowe (z wyjątkiem aparatów), **35** tworzenie, wydawanie i dystrybucja materiałów promocyjno-reklamowych; reklamy radiowe, reklamy telewizyjne, reklamy on-line; usługi edytorskie w dziedzinie reklamy; usługi w zakresie badania rynku oraz badania opinii publicznej; badania marketingowe; organizowanie i obsługa wystaw, giełd i targów handlowych i reklamowych; organizowanie gier, konkursów i loterii oraz imprez rozrywkowych o podłożu reklamowym, z zastosowaniem reklamy prasowej, radiowej, telewizyjnej i internetowej oraz z wykorzystaniem elektronicznych, magnetycznych i optycznych nośników informacji; doradztwo w zakresie organizowania, zarządzania oraz prowadzenia działalności gospodarczej; oferowanie w mediach produktów dla celów sprzedaży detalicznej; usługi świadczone przez sklepy detaliczne, hurtownie, za pomocą katalogów przesyłanych pocztą, za pomocą środków komunikacji elektronicznej przez strony internetowe (sklepy internetowe), i telesklepy, polegające na wyselekcjonowaniu, z myślą o osobach trzecich różnych produktów tak by umożliwić konsumentom obejście i dokonanie zakupu w dobrych warunkach w szczególności: artykułów spożywczych, artykułów dla niemowląt i dzieci starszych, napojów alkoholowych i bezalkoholowych, artykułów sanitarnych i kosmetycznych, produktów farmaceutycznych, artykułów gospodarstwa domowego, odzieży, butów, nakryć głowy, artykułów włókienniczych i skórzanym, artykułów tytoniowych, artykułów papierniczych, wydawnictw, artykułów elektronicznych, gier, zabawek, artykułów gimnastycznych i sportowych, wyrobów jubilerskich, artykułów muzycznych, artykułów sprzedawanych w sexshopie, materiałów budowlanych, mebli, artykułów do wyposażenia wnętrz oraz innych artykułów powszechnego użytku, artykułów upominkowych i gadżetów, artykułów motoryzacyjnych; usługi świadczone w ramach oferowania i sprzedaży za pośrednictwem Internetu usług oferowanych przez firmy i specjalistów z branż usługowych, a w szczególności: reklamowych, bankowych, ubezpieczeniowych, nieruchomości, biur podróży, telekomunikacyjnych, budowlanych, motoryzacyjnych, transportowych, edukacyjnych, rozrywkowych, wydawniczych, sportowych, rekreacyjnych, hotelarskich, gastronomicznych, ochrony zdrowia, prawnych, ochrony osób i mienia; publikacje reklamowe; wydzielanie, wyszukiwanie i odzyskiwanie informacji oraz pozyskiwanie danych za pośrednictwem globalnej sieci komputerowej, tworzenie indeksów informacji, indeksów miejsc w sieci oraz indeksów innych źródeł informacji związanych z globalną siecią komputerową; odpłatne udostępnianie serwisów informacyjnych lub baz danych, **38** agencje informacyjne i agencje prasowe; przesyłanie informacji tekstowej i obrazowej, zwłaszcza nagrań fonograficznych i nagrań video przy pomocy sieci komputerowej; poczta elektroniczna; przesyłanie informacji zapisanych na płytach DVD, CD, VCD oraz kasetach video; przesyłanie informacji SMS-em; przesyłanie informacji z zastosowaniem urządzeń mobilnych takich jak telefony III generacji, laptopy, pagery np. służących do nadawania i/lub odbioru informacji; usługi poczty elektronicznej oraz usługi

polegające na zapewnianiu komunikacji w grupach roboczych za pośrednictwem sieci komputerowych, dostarczanie informacji za pośrednictwem komputerowej sieci! Informacyjnej z wykorzystaniem indeksów w bazach danych, tekstów publikacji, dokumentów w formie elektronicznej, baz danych, materiałów graficznych, serwisu informacyjnego o sektorze audiowizualnym; usługi komputerowe w zakresie dostarczania interfejsów programowych dostępnych poprzez sieć komputerową w celu tworzenia usług informacyjnych w trybie on-line dostosowanych do indywidualnych potrzeb, **41** organizowanie i realizacja spektakli, widowisk oraz imprez rozrywkowych; organizowanie wystaw kulturalnych i edukacyjnych; organizowanie konkursów edukacyjnych lub rozrywkowych; organizowanie plebiscytów; usługi związane z nauczaniem, rozrywkami i rekreacją w tym również wycieczki i podróże; prowadzenie klubów i kółek zainteresowań; organizowanie i prowadzenie obozów sportowych i wakacyjnych; organizowanie bali; organizowanie i prowadzenie; szkoleń, kongresów, konferencji, zjazdów, seminariów, sympozjów, spotkań, prelekcji; organizowanie eventów, organizowanie pikników, imprez integracyjnych, promocyjnych; organizowanie loterii; produkcja filmów; produkcja programów radiowych i telewizyjnych; publikowanie tekstów innych niż teksty reklamowe, a w tym: książki, artykuły, raporty, analizy, komentarze, materiały konferencyjne; publikacje elektroniczne on-line książek i periodyków, **42** usługi projektowania i utrzymywania portalu internetowego, usługi w zakresie tworzenia i utrzymywania stron i witryn internetowych dla osób trzecich; udostępnianie baz on-line via portal; udostępnianie komputerowych baz danych; umożliwianie wielu użytkownikom dostępu do zbiorów informacji za pośrednictwem globalnej sieci informacyjnej.

(111) **243625** (220) 2010 09 17 (210) 375484
 (151) 2011 11 18 (441) 2010 12 20
 (732) AGORA Spółka Akcyjna, Warszawa, PL.
 (540)



Kolor znaku: różowy, szary, biały, żółty

(531) 1.1.1, 27.5.1, 29.1.14
 (510), (511) **16** papier, karton i wyroby z tych materiałów; druki, kalendarze, foldery, prospekty, afisze, plakaty, fotografie, nalepki, klejki, papeteria, publikacje drukowane, czasopisma, książki, materiały piśmienne, papeteria, toby do pakowania z papieru i z tworzyw sztucznych, materiały szkoleniowe i instruktażowe (z wyjątkiem aparatów), **35** tworzenie, wydawanie i dystrybucja materiałów promocyjno-reklamowych; reklamy radiowe, reklamy telewizyjne, reklamy on-line; usługi edytorskie w dziedzinie reklamy; usługi w zakresie badania rynku oraz badania opinii publicznej; badania marketingowe; organizowanie i obsługa wystaw, giełd i targów handlowych i reklamowych; organizowanie gier, konkursów i loterii oraz imprez rozrywkowych o podłożu reklamowym, z zastosowaniem reklamy prasowej, radiowej, telewizyjnej i internetowej oraz z wykorzystaniem elektronicznych, magnetycznych i optycznych nośników informacji; doradztwo w zakresie organizowania, zarządzania oraz prowadzenia działalności gospodarczej; oferowanie w mediach produktów dla celów sprzedaży detalicznej; usługi świadczone przez sklepy detaliczne, hurtownie, za pomocą katalogów przesyłanych pocztą, za pomocą środków komunikacji elektronicznej przez strony internetowe (sklepy internetowe), i telesklepy, polegająca na wyselekcjonowaniu, z myślą o osobach trzecich różnych produktów tak by umożliwić konsumentom obejrzeń» i dokonanie zakupu w dobrych warunkach w szczególności: artykułów spożywczych, artykułów dla niemowląt i dzieci starszych, napojów alkoholowych i bezalkoholowych, artykułów sanitarnych i kosmetycznych, produktów farmaceutycznych, artykułów gospodarstwa domowego, odzieży, butów, nakryć głowy, artykułów włókienniczych i skórzanych, artykułów tytoniowych, artykułów papierniczych, wydawnictw, artykułów elektronicznych, gier, zabawek, artykułów gimnastycznych i sportowych, wyrobów jubilerskich, artykułów muzycznych, artykułów sprzedawanych w sexshopie, materiałów budowlanych, mebli, artykułów do wyposażenia wnętrz oraz innych artykułów powszechnego użytku, artykułów upominkowych i gadżetów, artykułów motoryzacyjnych; usługi świadczo-

ne w ramach oferowania i sprzedaży za pośrednictwem Internetu usług oferowanych przez firmy i specjalistów z branż usługowych, a w szczególności: reklamowych, bankowych, ubezpieczeniowych, nieruchomości, biur podróży, telekomunikacyjnych, budowlanych, motoryzacyjnych, transportowych, edukacyjnych, rozrywkowych, wydawniczych, sportowych, rekreacyjnych, hotelarskich, gastro-nomicznych, ochrony zdrowia, prawnych, ochrony osób i mienia; publikacje reklamowe; wydzielanie, wyszukiwanie i odzyskiwanie informacji oraz pozyskiwanie danych za pośrednictwem globalnej sieci komputerowej, tworzenie indeksów informacji, indeksów miejsc w sieci oraz indeksów innych źródeł informacji związanych z globalną siecią komputerową; odpłatne udostępnianie serwisów informacyjnych lub baz danych, **38** agencje informacyjne i agencje prasowe; przesyłanie informacji tekstowej i obrazowej, zwłaszcza nagrań fonograficznych i nagrań video przy pomocy sieci komputerowej; poczta elektroniczna; przesyłanie informacji zapisanych na płytach DVD, CD, VCD oraz kasetach video; przesyłanie informacji SMS-em; przesyłanie informacji z zastosowaniem urządzeń mobilnych takich jak telefony HI generacji, laptopy, pagery itp. służących do nadawania i/lub odbioru informacji; usługi poczty elektronicznej oraz usługi polegające na zapewnianiu komunikacji w grupach roboczych za pośrednictwem sieci komputerowych, dostarczanie informacji za pośrednictwem komputerowej sieci informacyjnej z wykorzystaniem indeksów w bazach danych, tekstów publikacji, dokumentów w formie elektronicznej, baz danych, materiałów graficznych, serwisu informacyjnego o sektorze audiowizualnym; usługi komputerowe w zakresie dostarczania interfejsów programowych dostępnych poprzez sieć komputerową w celu tworzenia usług informacyjnych w trybie on-line dostosowanych do indywidualnych potrzeb, **41** organizowanie i realizacja spektakli, widowisk oraz imprez rozrywkowych, organizowanie wystaw kulturalnych i edukacyjnych; organizowanie konkursów edukacyjnych lub rozrywkowych; organizowanie plebiscytów; usługi związane z nauczaniem, rozrywkami i rekreacją w tym również wycieczki i podróże; prowadzenie klubów i kółek zainteresowań; organizowanie i prowadzenie obozów sportowych i wakacyjnych; organizowanie bali; organizowanie i prowadzenie; szkoleń, kongresów, konferencji, zjazdów, seminariów, sympozjów, spotkań, prelekcji; organizowanie eventów. organizowanie pikników, imprez integracyjnych, promocyjnych; organizowanie loterii; produkcja filmów; produkcja programów radiowych i telewizyjnych; publikowanie tekstów innych niż teksty reklamowe, a w tym: książki, artykuły, raporty, analizy, komentarze, materiały konferencyjne; publikacje elektroniczne on-line książek i periodyków, **42** usługi projektowania i utrzymywania portalu internetowego, usługi w zakresie tworzenia i utrzymywania stron i witryn internetowych dla osób trzecich; udostępnianie baz on-line via portal; udostępnianie komputerowych baz danych; umożliwianie wielu użytkownikom dostępu do zbiorów informacji za pośrednictwem globalnej sieci informacyjnej.

(111) **243626** (220) 2010 10 12 (210) 376392
 (151) 2012 01 04 (441) 2011 01 17
 (732) Przedsiębiorstwo Produkcji Farmaceutycznej Hasco-Lek
 Spółka Akcyjna, Wrocław, PL.
 (540)



Kolor znaku: biały, niebieski, jasnoszary, szary, czarny

(531) 24.17.5, 26.11.2, 26.11.12, 27.5.1, 29.1.14
 (510), (511) **05** preparaty farmaceutyczne, środki sanitarne do celów medycznych; substancje dietetyczne do celów leczniczych; preparaty do celów medycznych; preparaty farmaceutyczne stosowane w leczeniu ludzi; preparaty farmaceutyczne w postaci tabletek; preparaty farmaceutyczne w postaci kapsułek; preparaty farmaceutyczne w postaci tabletek powlekanych; preparaty w postaci płynnej;

preparaty w postaci kropli; leki dla ludzi; pastylki do celów farmaceutycznych; pigułki do celów farmaceutycznych; krople do celów farmaceutycznych; kapsułki do celów farmaceutycznych; tabletki do celów farmaceutycznych; tabletki powlekane do celów farmaceutycznych; preparaty farmaceutyczne zawierające w swoim składzie witaminy i/lub mikroelementy i/lub makroelementy i/lub wyciągi z ziół i/lub wyciągi z owoców, **29** suplementy diety inne niż do celów leczniczych, suplementy żywności inne niż do celów leczniczych, środki dietetyczne inne niż do celów leczniczych, dietetyczne substancje inne niż do celów leczniczych, preparaty roślinne, wszystkie ww. produkty sporządzone z towarów zawartych w tej klasie lub w większości z tych produktów; suplementy diety inne niż do celów leczniczych zawierające w swoim składzie wyciągi z owoców i/lub wyciągi z warzyw i/lub ziół i/lub witaminy i/lub mikroelementy; i/lub makroelementy; suplementy żywności inne niż do celów leczniczych zawierające w swoim składzie wyciągi z owoców i/lub wyciągi z warzyw i/lub ziół i/lub witaminy i/lub mikroelementy; i/lub makroelementy, dietetyczne substancje inne niż do celów leczniczych zawierające w swoim składzie wyciągi z owoców i/lub wyciągi z warzyw i/lub ziół i/lub witaminy i/lub mikroelementy; i/lub makroelementy, suplementy diety inne niż do celów leczniczych zawierające w swoim składzie witaminy z grupy B i/lub magnez, suplementy żywności inne niż do celów leczniczych zawierające w swoim składzie witaminy z grupy B i/lub magnez, środki dietetyczne inne niż do celów leczniczych zawierające w swoim składzie witaminy z grupy B i/lub magnez, dietetyczne substancje inne niż do celów leczniczych zawierające w swoim składzie witaminy z grupy B i/lub magnez, **44** usługi w zakresie ochrony zdrowia dorosłych i dzieci, opieki zdrowotnej i odżywiania; odżywiania dzieci, usługi medyczne w zakresie diagnostyki i terapii u dorosłych i dzieci; porady w zakresie farmakologii, porady w zakresie kosmetyki, kosmetologii i dermatologii estetycznej dorosłych i dzieci; usługi medyczne stacjonarne i objazdowe.

(111) **243627** (220) 2010 10 12 (210) 376393
 (151) 2012 01 04 (441) 2011 01 17
 (732) NZOZ ESTETYKA UŚMIECHU SPÓŁKA CYWILNA MICHAŁ KALETA, ŁUKASZ MALAN, Kraków-Wieliczka, PL.
 (540)



Kolor znaku: ciemnofioletowy, czerwony, jasnofioletowy
 (531) 26.4.2, 26.11.2, 26.11.13, 27.5.1, 29.1.13
 (510), (511) **35** usługi agencji importowo-eksportowej; badanie rynku, doradztwo specjalistyczne w sprawach działalności gospodarczej, ekspertyzy w działalności gospodarczej, opinie, organizowanie wystaw lub targów w celach handlowych lub reklamowych, pokazy towarów, promocja sprzedaży stosowana dla osób trzecich, zaopatrzenie osób trzecich stosowane jako zakupy i sprzedaż produktów dla innych przedsiębiorstw, usługi zarządzania przedsiębiorstwami handlowymi i gospodarczymi zawartymi w tej klasie; usługi pośrednictwa handlowego polegające na kojarzeniu kontrahentów; usługi prowadzenia agencji sprzedaży wysyłkowej; usługi umożliwiające odbiorcom dogodny wybór i zakup towarów w hurtowni i sklepach z wyrobami: medycznymi; farmaceutycznymi, kosmetycznymi, toaletowymi, zgrupowanie na rzecz osób trzecich różnych towarów pozwalające nabywcy wygodnie je oglądać i kupować w sklepie, w hurtowniach z preparatami kosmetycznymi, leczniczymi oraz aparaturą i instrumentami dentystycznymi i protetycznymi, **41** usługi w zakresie edukacji zdrowotnej i kształcenia praktycznego; organizowanie i prowadzenie wykładów, zjazdów, seminariów, sympozjów, spotkań tematycznych, targów, wystaw, konferencji, kongresów i konsultacji z dziedziny medycyny, w szczególności stomatologii, promocji zdrowia i zdrowego stylu życia; publikacje książkowe, elektroniczne i pra-

sowe, **44** usługi z zakresu chirurgii plastycznej, usługi dentystyczne, usługi lecznictwa protetycznego i stomatologicznego; kliniki medyczne, sanatoria, porady w zakresie stomatologii, usługi stomatologiczne; usługi w zakresie leczenia zębów; chirurgii stomatologicznej; chirurgii szczękowej; ortodontji; protetyki dentystycznej; implantologii; periodontologii.

(111) **243628** (220) 2010 10 13 (210) 376401
 (151) 2012 01 04 (441) 2011 01 17
 (732) Wojciech Kras, Gliwice, PL.
 (540)



Kolor znaku: biały, niebieski
 (531) 2.1.23, 2.1.25, 2.3.23, 2.3.25, 13.1.5, 24.17.18, 26.1.1, 27.5.1, 27.5.21, 29.1.12
 (510), (511) **35** doradztwo w zakresie prowadzenia działalności gospodarczej i zarządzania, badania rynku i opinii publicznej, **36** działalność rachunkowo-księgową, doradztwo podatkowe, pośrednictwo w obrocie nieruchomościami, zarządzanie nieruchomościami, pośrednictwo ubezpieczeniowe, pośrednictwo kredytowe.

(111) **243629** (220) 2010 10 13 (210) 376407
 (151) 2012 01 04 (441) 2011 01 17
 (732) HQ OPTIK Marcin Szynkiewicz, Czersk, PL.
 (540)



Kolor znaku: czerwony, czarny
 (531) 27.5.1, 29.1.12
 (510), (511) **09** oprawki do okularów.

(111) **243630** (220) 2010 10 13 (210) 376409
 (151) 2012 01 04 (441) 2011 01 17
 (732) HQ OPTIK Marcin Szynkiewicz, Czersk, PL.
 (540)



Kolor znaku: czerwony, czarny
 (531) 26.11.1, 27.5.1, 29.1.12
 (510), (511) **09** oprawki do okularów.

(111) **243631** (220) 2010 10 13 (210) 376410
 (151) 2012 01 04 (441) 2011 01 17
 (732) HQ OPTIK Marcin Szynkiewicz, Czersk, PL.
 (540)



(531) 27.5.1

(510), (511) **09** oprawki do okularów.

(111) **243632** (220) 2010 10 13 (210) 376429
 (151) 2012 01 04 (441) 2011 01 17
 (732) TARCHOMIŃSKIE ZAKŁADY FARMACEUTYCZNE „POLFA”
 Spółka Akcyjna, Warszawa, PL.
 (540) tarcefoksym
 (510), (511) **05** preparaty farmaceutyczne.

(111) **243633** (220) 2010 10 13 (210) 376431
 (151) 2012 01 04 (441) 2011 01 17
 (732) TARCHOMIŃSKIE ZAKŁADY FARMACEUTYCZNE „POLFA”
 Spółka Akcyjna, Warszawa, PL.
 (540) ascorut
 (510), (511) **05** preparaty farmaceutyczne.

(111) **243634** (220) 2010 10 13 (210) 376434
 (151) 2012 01 04 (441) 2011 01 17
 (732) TARCHOMIŃSKIE ZAKŁADY FARMACEUTYCZNE „POLFA”
 Spółka Akcyjna, Warszawa, PL.
 (540) tarcefandol
 (510), (511) **05** preparaty farmaceutyczne.

(111) **243635** (220) 2010 10 13 (210) 376443
 (151) 2012 01 04 (441) 2011 01 17
 (732) Fabryka Mebli Biurowych ANTRAX Paweł Cięciwa,
 Niepołomice, PL.
 (540) OPENTECH
 (510), (511) **06** przegrody, modułowe ścianki działowe stanowisk
 pracy z elementami metalowymi, **19** przegrody, modułowe ścianki
 działowe stanowisk pracy z elementami niemetaleowymi.

(111) **243636** (220) 2010 10 15 (210) 376538
 (151) 2012 01 03 (441) 2011 01 17
 (732) MARKATUR Artur Czajkowski, Lublin, PL.
 (540) navigator
 (510), (511) **12** łodzie, pontony.

(111) **243637** (220) 2010 10 16 (210) 376556
 (151) 2012 01 03 (441) 2011 01 17
 (732) FIRMA HANDLOWO-USŁUGOWA „MARFOR” MARCELINA
 CZYWILIS, Andrychów, PL.
 (540)



Kolor znaku: zielony, czarny

(531) 6.1.2, 26.11.1, 26.11.13, 27.5.1, 29.1.12
 (510), (511) **29** produkty mleczarskie, mleko, sery, masło, śmietana,
 jogurty, kefir, smalec, jaja, tłuszcze jadalne, oleje jadalne, margaryny,
30 produkty zbożowe, mąka, ryż, makaron, kasze spożywcze,
 wyroby cukiernicze i słodkie, czekolada, cukierki, lody spożywcze,
 kawa, herbata, kakao, miód, **32** napoje bezalkoholowe, wody gazowa-
 ne, napoje gazowane, wody mineralne, soki, napoje serwatkowe,
 napoje owocowe, napoje jarzynowe, nektary owocowe.

(111) **243638** (220) 2010 10 21 (210) 376750
 (151) 2012 01 03 (441) 2011 01 31
 (732) Przedsiębiorstwo Produkcji Farmaceutycznej Hasco-Lek
 Spółka Akcyjna, Wrocław, PL.

(540)



Kolor znaku: biały, jasnoczerwony, czerwony, ciemnoczerwony, niebieski

(531) 2.9.1, 25.7.15, 25.12.25, 26.11.3, 26.11.13, 27.5.1, 29.1.15
 (510), (511) **05** preparaty farmaceutyczne, preparaty do celów me-
 dycznych; preparaty farmaceutyczne stosowane w leczeniu ludzi;
 preparaty farmaceutyczne w postaci tabletek; preparaty farmaceu-
 tyczne w postaci kapsułek; preparaty farmaceutyczne w postaci ta-
 bletek powlekanych; preparaty farmaceutyczne w postaci płynnej;
 preparaty w postaci syropu; leki dla ludzi; pastylki do celów farma-
 ceutycznych; pigułki do celów farmaceutycznych; syropy do celów
 farmaceutycznych; kapsułki do celów farmaceutycznych; tabletki
 do celów farmaceutycznych; tabletki powlekane do celów farma-
 ceutycznych; stosowane przy leczeniu schorzeń układu krążenia;
 preparaty farmaceutyczne stosowane przy leczeniu schorzeń układu
 krążenia, preparaty do celów medycznych stosowane przy leczeniu
 schorzeń układu krążenia; preparaty farmaceutyczne stosowane
 w leczeniu ludzi stosowane przy leczeniu schorzeń układu krążenia;
 preparaty farmaceutyczne w postaci tabletek stosowane przy lecze-
 niu schorzeń układu krążenia; preparaty farmaceutyczne w postaci
 kapsułek stosowane przy leczeniu schorzeń układu krążenia; pre-
 paraty farmaceutyczne w postaci tabletek powlekanych stosowane
 przy leczeniu schorzeń układu krążenia; preparaty w postaci płynnej
 stosowane przy leczeniu schorzeń układu krążenia; preparaty w po-
 staci syropu stosowane przy leczeniu schorzeń układu krążenia; leki
 dla ludzi stosowane przy leczeniu schorzeń układu krążenia; pastyl-
 ki do celów farmaceutycznych stosowane przy leczeniu schorzeń
 układu krążenia; pigułki do celów farmaceutycznych stosowane przy
 leczeniu schorzeń układu krążenia; syropy do celów farmaceutycz-
 nych stosowane przy leczeniu schorzeń układu krążenia; kapsułki do
 celów farmaceutycznych stosowane przy leczeniu schorzeń układu
 krążenia; tabletki do celów farmaceutycznych stosowane przy le-
 czeniu schorzeń układu krążenia; tabletki powlekane do celów far-
 maceutycznych stosowane przy leczeniu schorzeń układu krążenia,
44 usługi w zakresie ochrony zdrowia dorosłych i dzieci, opieki zdro-
 wotnej i odżywiania; odżywiania dzieci, usługi medyczne w zakresie
 diagnostyki i terapii u dorosłych i dzieci; porady w zakresie farmako-
 logii, porady w zakresie kosmetyki, kosmologii i dermatologii este-
 tycznej, dorosłych i dzieci.

(111) **243639** (220) 2010 10 21 (210) 376753
 (151) 2012 01 03 (441) 2011 01 31
 (732) Przedsiębiorstwo Produkcji Farmaceutycznej Hasco-Lek
 Spółka Akcyjna, Wrocław, PL.
 (540)



Kolor znaku: ciemnobrązowy, brązowy, jasnobrązowy, ciemnoczerwony, czerwony, pomarańczowy, ciemnożółty, żółty, jasnożółty, biały

(531) 25.12.3, 25.12.25, 26.4.2, 26.11.2, 26.11.13, 27.5.1, 29.1.15

(510), (511) **05** produkty farmaceutyczne, preparaty chemiczne do celów farmaceutycznych, preparaty chemiczno-farmaceutyczne, czopki, preparaty farmaceutyczne, kapsułki do celów farmaceutycznych, kapsułki na lekarstwa, kapsułki z opłatków farmaceutycznych, kwasy do celów farmaceutycznych, lekarstwa do picia, leki dla ludzi, maści do celów farmaceutycznych, syropy, produkty farmaceutyczne stosowane w przeziębieniach, produkty farmaceutyczne stosowane w leczeniu stanów zapalnych górnych dróg oddechowych, produkty farmaceutyczne do leczenia grypy, produkty farmaceutyczne stosowane w infekcjach górnych dróg oddechowych, preparaty farmaceutyczne stosowane w przeziębieniach, preparaty farmaceutyczne stosowane w leczeniu stanów zapalnych górnych dróg oddechowych, preparaty farmaceutyczne stosowane w infekcjach górnych dróg oddechowych, kapsułki stosowane w przeziębieniach, kapsułki stosowane w leczeniu stanów zapalnych górnych dróg oddechowych, kapsułki do leczenia grypy, kapsułki stosowane w infekcjach górnych dróg oddechowych, lekarstwa do picia stosowane w przeziębieniach, lekarstwa do picia stosowane w leczeniu stanów zapalnych górnych dróg oddechowych, lekarstwa do picia do leczenia grypy, lekarstwa do picia stosowane w infekcjach górnych dróg oddechowych, leki dla ludzi stosowane w przeziębieniach, leki dla ludzi stosowane w leczeniu stanów zapalnych górnych dróg oddechowych, leki dla ludzi do leczenia grypy, leki dla ludzi stosowane w infekcjach górnych dróg oddechowych, syropy stosowane w przeziębieniach, syropy stosowane w leczeniu stanów zapalnych górnych dróg oddechowych, syropy do leczenia grypy, syropy stosowane w infekcjach górnych dróg oddechowych, **44** usługi w zakresie ochrony zdrowia dorosłych i dzieci, opieki zdrowotnej i odżywiania; odżywiania dzieci, usługi medyczne w zakresie diagnostyki i terapii u dorosłych i dzieci; porady w zakresie farmakologii, porady w zakresie kosmetyki, kosmetologii i dermatologii estetycznej dorosłych i dzieci; usługi medyczne stacjonarne i objazdowe.

(111) **243640** (220) 2010 10 21 (210) 376766
 (151) 2012 01 03 (441) 2011 01 31
 (732) Wielgus Bogdan, Świdnica, PL.
 (540)

WIELGUS
 SALONY JUBILEUSKIE

Kolor znaku: czarny, czerwony

(531) 27.5.1, 29.1.12
 (510), (511) **14** bransoletki (biżuteria), biżuteria, łańcuszki (biżuteria), naszyjniki (biżuteria), obrączki (biżuteria), ozdoby (biżuteria).

(111) **243641** (220) 2010 09 09 (210) 375211
 (151) 2012 01 09 (441) 2010 12 20
 (732) KMB Krzysztof Biernacki, Wrocław, PL.
 (540)

CM CHRONOMATIK

Kolor znaku: pomarańczowy, biały

(531) 26.4.1, 27.5.1, 29.1.12
 (510), (511) **35** doradztwo w zakresie prowadzenia działalności gospodarczej, zarządzanie budynkami, **37** informacje o naprawach, **42** doradztwo w zakresie zużycia energii, analiza przemysłowa w zakresie zarządzania budynkiem, projektowanie systemów komputerowych, opracowanie projektów technicznych, **45** monitoring systemów bezpieczeństwa i antywłamaniowych, doradztwo w zakresie bezpieczeństwa.

(111) **243642** (220) 2004 04 14 (210) 279266
 (151) 2012 01 09 (441) 2004 07 26
 (732) Unilever N.V., Rotterdam, NL.
 (540) MAX
 (510), (511) **30** lody jadalne, lody wodne, sorbety, mrożone wyroby cukiernicze, preparaty do przygotowywania wyżej wymienionych towarów.

(111) **243643** (220) 2006 03 17 (210) 307807
 (151) 2012 01 09 (441) 2006 06 26
 (732) „PROMIS” Spółka z ograniczoną odpowiedzialnością,
 Katowice, PL.
 (540)

Promis

(531) 26.4.2, 27.5.1
 (510), (511) **07** młynki domowe elektryczne, miksery, noże elektryczne, krajalnice, urządzenia do obierania ze skórki, ostrzarki, otwieracze do puszek elektryczne, ubijaczki elektryczne do użytku domowego, roboty kuchenne, elektryczne, rozdrabniarki odpadów, rozdrabniarki warzyw, maszyny do siekania mięsa, wyciskacze do owoców elektryczne, podgrzewacze butelek dla niemowląt elektryczne, prasownice, maszyny do szycia, wirówki, zmywarki naczyń, suszarki, kuchenne urządzenia elektromechaniczne, odkurzacze elektryczne, **11** urządzenia i instalacje do oświetlenia, urządzenia elektryczne do ogrzewania, żarniki elektryczne do ogrzewania, urządzenia do wytwarzania pary, urządzenia do gotowania elektryczne, urządzenia do pieczenia elektryczne, formy do wypiekania ciasta elektryczne, formy do wypiekania wafli elektryczne, opiekacze do chleba, urządzenia elektryczne do pieczenia chleba, urządzenia chłodnicze, szafy chłodnicze, urządzenia do suszenia, suszarki do bielizny elektryczne, suszarki do włosów, suszarki łazienkowe do rąk przy umywalkach, suszarki powietrza, aparaty do wentylacji, wentylatory, wentylatory elektryczne do użytku osobistego, termowentylatory, aparaty do jonizacji powietrza, bojler, piece kuchenne elektryczne i nieelektryczne, ekspresy do kawy elektryczne, filtry do kawy elektryczne, garnki do gotowania elektryczne, gofrownice elektryczne, grzałki nurnikowe, czajniki elektryczne, czajniki elektryczne bezprzewodowe, rożen, szybkowary elektryczne, kuchenki mikrofalowe, podgrzewacze, piecyki elektryczne, urządzenia do klimatyzacji, nawilżacze, wykładziny do wanien, zasłonki do natrysku, **21** przybory kuchenne nieelektryczne, przybory do użytku domowego nie z metali szlachetnych, kuchenny sprzęt nieelektryczny, roboty kuchenne nieelektryczne, wielozadaniowe urządzenia do przygotowywania potraw nieelektryczne, szatkownice do jarzyn nieelektryczne, maszyny do mielenia mięsa i jarzyn nieelektryczne, deski do krojenia z nożem (zestawy), naczynia kuchenne nie z metali szlachetnych, pojemniki do użytku w gospodarstwie domowym nie z metali szlachetnych, czajniczki nieelektryczne, dzbanki, filtry nieelektryczne do użytku domowego, grzebień, szczotki, ekspresy do kawy nieelektryczne i nie z metali szlachetnych, termosy, garnki kuchenne nieelektryczne, garnki, utrzymujące ciepło nieelektryczne, garnki do gotowania na parze nieelektryczne, szybkowary nieelektryczne, odkurzacze nieelektryczne, **27** maty antypoślizgowe, maty gimnastyczne, maty łazienkowe, dywaniki samochodowe, wycieraczki, darń sztuczna, maty z trzciny, **35** usługi w zakresie prowadzenia agencji importowo-eksportowej, usługi zarządzania w zakresie prowadzenia działalności gospodarczej, w zakresie administrowania działalnością gospodarczej, usługi sprzedaży hurtowej i detalicznej, usługi pośrednictwa handlowego w zakresie dystrybucji towarów, usługi handlowe świadczone poprzez sieć Internetu, zgrupowanie na rzecz osób trzecich różnych towarów, pozwalających nabywcy wygodnie je oglądać i kupować w hurtowniach, marketach, sklepach, kiermaszach: ze sprzętem do użytku domowego elektrycznym i nieelektrycznym, z przybarami kuchennymi nieelektrycznymi, przybarami do użytku domowego nie z metali szlachetnych i do użytku osobistego, ze sprzętem: oświetleniowym, do ogrzewania, do podgrzewania, grzejnym, do wytwarzania pary, do gotowania, do pieczenia, do suszenia, do wentylacji, do nawilżania, do jonizacji powietrza, sprzętem radiowo-telewizyjnym, wyposażeniem biurowym, tapetami, środkami czyszczącymi, środkami chemicznymi, materiałami budowlanymi, sprzętem sanitarnym, matami, wycieraczkami, artykułami metalowymi, sprzętem hydraulicznym, meblami, komputerami, sprzętem telekomunikacyjnym, sprzętem optycznym, fotograficznym, precyzyjnym, zegarami, zegarkami, biżuterią, gramami i zabawkami, drewnem, odzieżą, obuwiem, artykułami żywnościowymi, pojazdami mechanicznymi, w tym motocyklami, akcesoriami pojazdów mechanicznych, w tym motocykli, usługi w zakresie wypożyczania artykułów użytku osobistego i domowego, usługi doradztwa w zakresie prowadzenia działalności gospodarczej i zarządzania, **36** usługi zarządzania własnym

majątkiem nieruchomości, **37** usługi w zakresie naprawy, serwisu gwarancyjnego i pogwarancyjnego elektrycznego i nieelektrycznego sprzętu gospodarstwa domowego, naprawy artykułów użytku osobistego i domowego oraz naprawy i konserwacji pojazdów mechanicznych, w tym motocykli, obsługi pojazdów, wynajmu samochodów ciężarowych, samochodów osobowych, środków transportu lądowego, wynajmu maszyn i urządzeń biurowych, instalowania, konserwacji i naprawy elektrycznego i nieelektrycznego sprzętu gospodarstwa domowego.

(111) **243644** (220) 2006 10 24 (210) 317128
 (151) 2012 01 09 (441) 2007 02 05
 (732) „BTE FIRMA ELEKTRYCZNA DZIAŁOWSCY” SPÓŁKA JAWNA,
 Chrzastów, PL.
 (540)



Kolor znaku: granatowy, czarny, żółty, czerwony
 (531) 1.15.3, 26.4.1, 26.4.2, 26.11.1, 27.5.1, 29.1.14
 (510), (511) **06** elektryczne słupy metalowe, **07** agregaty prądotwórcze, **09** bezpieczniki elektryczne, instalacje elektryczne, materiały na przewody do sieci elektrycznych, przekaźniki elektryczne, przewody i kable elektryczne, transformatory, złącza do przewodów elektrycznych, gniazdka, kontakty i wtyczki elektryczne, kondensatory elektryczne, aparatura elektryczna kontrolno-sterująca, ograniczniki elektryczne, puszki elektryczne, elektryczne urządzenia pomiarowe, powłoki oraz osłony na kable elektryczne, powłoki do identyfikacji przewodów elektrycznych, przełączniki elektryczne, przemienniki elektryczne, pulpity rozdzielcze, reduktory elektryczne, szafy rozdzielcze, tablice rozdzielcze, rozgałęźniki elektryczne, skrzynki do przyłączy elektrycznych, zaciski elektryczne, **11** lampy elektryczne, oprawy do lamp elektrycznych, **17** izolatory do przewodów elektrycznych, **37** nadzór budowlany w zakresie prac elektrycznych, wynajem sprzętu budowlanego dla celów prac elektrycznych, instalowanie i naprawa urządzeń elektrycznych, **42** opracowywanie projektów technicznych dla celów energetycznych.

(111) **243645** (220) 2007 03 16 (210) 322751
 (151) 2011 11 21 (441) 2007 06 25
 (732) JOH. WILH. VON EICKEN GMBH, Lübeck, DE.
 (540) Harvest

(510), (511) **34** tytoń, wyroby tytoniowe, a mianowicie tytoń do palenia, papierosy, cygara, cygaretki, bibułki papierosowe, zapalniczki z materiałów innych niż metale szlachetne.

(111) **243646** (220) 2009 04 27 (210) 355134
 (151) 2012 01 09 (441) 2009 08 03
 (732) HANBUD Henryk Pruszyński, Bielsk Podlaski, PL.
 (540)



Kolor znaku: żółty, niebieski, czerwony, biały
 (531) 7.3.11, 26.4.16, 26.4.22, 27.5.1, 29.1.14
 (510), (511) **06** metalowe bariery ochronne, boazeria metalowa, bramy metalowe, metalowe płyty dla budownictwa, metalowe pokrycia dachowe, daszki metalowe dla budownictwa, metalowe płyty do drzwi, metalowe futryny do drzwi, gzymsy metalowe, kątowniki stalowe, klamry, zaciski metalowe, konstrukcje metalowe, kratownice

metalowe, łupki, metalowe płytki dachowe, zaczepy do metalowych płytek dachowych, metalowe ograniczniki do bram, metalowe ograniczniki do okien, metalowe, ogrodzenia metalowe, metalowe panele konstrukcyjne, metalowe płyty konstrukcyjne, metalowe pręty ogrodzeniowe, przegrody metalowe, rolety zewnętrzne metalowe, słupy metalowe jako elementy konstrukcyjne, metalowe włazy dachowe, metalowe sztachety, blachy trapezowe, ogrodzenia panelowe, blachodachówki, **40** obróbka mechaniczna elementów metalowych, obróbka metali, obróbka blach: wykrawanie, wyginanie, cięcie, gięcie, zaginanie, zgrzewanie, spawanie, lutowanie, trapezowanie.

(111) **243647** (220) 2009 05 30 (210) 356448
 (151) 2012 01 09 (441) 2009 08 31
 (732) Centrum Dystrybucji Mazowsze Spółka z ograniczoną odpowiedzialnością, Suwałki, PL.
 (540)



Kolor znaku: zielony, biały

(531) 26.4.8, 26.4.18, 27.5.1, 29.1.12
 (510), (511) **06** artykuły budowlane metalowe, konstrukcje metalowe, **19** artykuły budowlane niemetalowe, konstrukcje niemetalowe budowlane, **20** meble, wyroby z drewna i/lub tworzyw sztucznych nie ujęte w innych klasach, **35** usługi w zakresie: organizacji i zarządzania przedsięwzięciami inwestycyjnymi w celu budowy i/lub przygotowaniu obiektów mieszkalnych i niemieszkalnych przeznaczonych do sprzedaży, wynajmowania, użyczenia; zgrupowanie na rzecz osób trzecich wielobranżowych towarów mających zastosowanie w budownictwie i wyposażaniu wnętrz mieszkalnych pozwalające nabywcy wygodnie oglądać i kupować te towary w wyspecjalizowanym sklepie i/lub hurtowni lub przez Internet wykorzystując zamówienie korespondencyjne lub używając środków telekomunikacji; usługi w zakresie prezentacji towarów do sprzedaży w sklepach, usługi w zakresie pomocy przy sprzedaży, usługi promocyjne i marketingowe; usługi (agencje) eksportowe i importowe; pomoc handlowa i techniczna w zakresie organizowania i prowadzenia przedsiębiorstwa również świadczona w ramach umowy franchisingowej, **37** usługi w zakresie: budownictwa, nadzoru budowlanego, realizacji i nadzoru nad przedsięwzięciami inwestycyjnymi polegającymi na budowie i/lub przygotowaniu obiektów mieszkalnych i niemieszkalnych, usług remontowych, usług wykończeniowych, usług instalacyjnych, naprawy obiektów budowlanych, restauracji budynków, konserwacji obiektów budowlano-mieszkalniowych, budowania lokali mieszkaniowych i osiedli mieszkaniowych wraz z infrastrukturą, budowania obiektów kubaturowych, roboty ziemne oraz wodno-inżynierskie, wykonywanie dróg, mostów i nawierzchni.

(111) **243648** (220) 2009 06 09 (210) 356955
 (151) 2012 01 09 (441) 2009 09 14
 (732) CONCEPTIA Mateusz Wojczakowski, Warszawa, PL.
 (540)



Kolor znaku: czarny, biały, żółty

(531) 26.4.3, 26.11.2, 26.11.13, 27.5.1, 29.1.13
 (510), (511) **35** pozyskiwanie danych do komputerowych baz danych, systematyzacja danych do komputerowych baz danych, sortowanie danych w bazach komputerowych, komputerowe zarządzanie plikami, zarządzanie danymi w bazach komputerowych, usługi w zakresie sprzedaży w sklepie internetowym różnorodnych towarów, w szczególności torebek, portmonetek, etui, przechowywania, pudełek, szkatulek, artykułów biurowych, artykułów kuchennych i artykułów do dekoracji wnętrz, zabawek, kotylionów, ceramiki, plakatów, figurek, mebli, tkanin, donic, doniczek, figurek, obrazów, ramek i ram na zdjęcia, lustra i obrazy, lusterek, elementów oświetlenia, tkanin, tkanin dekoracyjnych, firanek, zasłon, nakryć stołowych, artykułów pościelowych, dywanów, tapet, szkła, porcelany, odzieży, obuwia, nakryć głowy, **42** tworzenie i utrzymywanie stron internetowych dla osób trzecich, tworzenie i utrzymywanie systemów obsługi klienta

dostępnych przez Internet, projektowanie oprogramowania komputerowego oraz systemów komputerowych.

(111) **243649** (220) 2010 03 23 (210) 368201
 (151) 2011 06 17 (441) 2010 07 05
 (732) Przedsiębiorstwo Produkcyjno-Handlowe EVELINE COSMETICS Piotr Hubert Kasprzycki, Lesznowola, PL.
 (540)



Kolor znaku: złoty, ciemnobrązowy

(531) 1.15.21, 25.1.15, 27.5.1, 29.1.12
 (510), (511) **03** kremy, emulsje, płyny, żele i oliwki do skóry, maseczki do twarzy, maseczki do peelingu, podkłady barwiące (płyny, pasty, pudry), pudry do makijażu, pudry po kąpielach, pudry higieniczne, mydła toaletowe, mydła dezodoryzujące, perfumy, wody toaletowe i kolońskie, środki do kąpieli i pod prysznic (sole, pianki, oliwki, żele), depilatory, dezodoranty i środki przeciw poceniu, środki do pielęgnacji włosów, środki do golenia (kremy, pianki, płyny), środki do makijażu i demakijażu twarzy i oczu, środki przeznaczone do ust, środki do pielęgnacji zębów i jamy ustnej, środki do pielęgnacji i malowania paznokci, środki do higieny intymnej, środki do opalania, środki samoopalające, środki do rozjaśniania skóry, środki przeciw zmarszczkom, preparaty kosmetyczne do ujędrniania skóry, preparaty antycellulitowe, preparaty dla skóry trądzikowej i alergicznej, **05** kosmetyki do zastosowań medycznych w szczególności: balsamy, maści, olejki, płyny, sole, żele, kremy.

(111) **243650** (220) 2010 04 13 (210) 369076
 (151) 2011 11 21 (441) 2010 07 19
 (732) BIONAT Spółka Akcyjna, Kraków, PL.
 (540)

Pikarro

Kolor znaku: bordowy (PANTONE 235C, 235U), ciemnozielony

(531) 27.5.1, 29.1.12
 (510), (511) **30** środki wypiekowe jako polepszacze i preparaty do pieczenia i pieczywa cukierniczego, bułki, bułeczki słodkie, chleb, ciasta, ciasta mączne, ciasto, ciastka, wyroby cukiernicze, ciasto na ciastka, ciasto w proszku, mąka pszenna, mąka spożywcza, muesli, potrawy na bazie mąki, przekąski zbożowe, słodczyce, suchary, wyroby cukiernicze, przekąski ze zboża, preparaty zbożowe, żywność na bazie mąki.

(111) **243651** (220) 2009 12 10 (210) 363956
 (151) 2012 01 09 (441) 2010 03 15
 (732) Edward Łabowicz, Kłodzko, PL.
 (540) GLADIATOR
 (510), (511) **28** sprzęt wędkarski.

(111) **243652** (220) 2010 08 24 (210) 374551
 (151) 2011 11 17 (441) 2010 12 06
 (732) Przedsiębiorstwo Produkcyjno-Handlowe EVELINE COSMETICS Piotr Hubert Kasprzycki, Lesznowola, PL.
 (540) Total Action Therapy Nail Professional

(510), (511) **03** środki do pielęgnacji i malowania paznokci, **05** kosmetyki do zastosowań medycznych przeznaczone w szczególności do leczenia i pielęgnacji dłoni i paznokci, **44** usługi salonów kosmetycznych, usługi klinik kosmetycznych.

(111) **243653** (220) 2010 04 16 (210) 369243
 (151) 2011 06 06 (441) 2010 07 19
 (732) Przedsiębiorstwo Produkcyjno-Handlowe EVELINE COSMETICS Piotr Hubert Kasprzycki, Lesznowola, PL.
 (540) ALLERGANICO

(510), (511) **03** kremy, emulsje, płyny, żele i oliwki do skóry, maseczki do twarzy, maseczki do peelingu, podkłady barwiące (płyny, plastry, pudry), pudry do makijażu, pudry po kąpielach, pudry higieniczne, mydła toaletowe, mydła dezodoryzujące, perfumy, wody toaletowe i kolońskie, środki do kąpieli i pod prysznic (sole, pianki, oliwki, żele), depilatory, dezodoranty i środki przeciw poceniu, środki do pielęgnacji włosów, środki do golenia (kremy, pianki, płyny), środki do makijażu i demakijażu twarzy i oczu, środki przeznaczone do ust, środki do pielęgnacji zębów i jamy ustnej, środki do pielęgnacji i malowania paznokci, środki do higieny intymnej, środki do opalania, środki samoopalające, środki do rozjaśniania skóry, środki przeciw zmarszczkom, preparaty kosmetyczne do ujędrniania skóry, preparaty antycellulitowe, preparaty dla skóry trądzikowej i alergicznej, **05** kosmetyki do zastosowań medycznych w szczególności: balsamy, maści, olejki, płyny, sole, żele, kremy, **44** usługi salonów kosmetycznych, usługi klinik kosmetycznych.

(111) **243654** (220) 2010 05 05 (210) 369970
 (151) 2011 06 06 (441) 2010 08 16
 (732) Przedsiębiorstwo Produkcyjno-Handlowe EVELINE COSMETICS Piotr Hubert Kasprzycki, Lesznowola, PL.
 (540) AKTYWATOR MŁODOŚCI

(510), (511) **01** produkty chemiczne łącznie z zawierającymi składniki biologiczne do celów przemysłu kosmetycznego, **03** kremy, emulsje, płyny, żele i oliwki do skóry, maseczki do twarzy, maseczki do peelingu, podkłady barwiące (płyny, plastry, pudry), pudry do makijażu, pudry po kąpielach, pudry higieniczne, mydła toaletowe, mydła dezodoryzujące, perfumy, wody toaletowe i kolońskie, środki do kąpieli i pod prysznic (sole, pianka, oliwki, żele), depilatory, dezodoranty i środki przeciw poceniu, środki do pielęgnacji włosów, środki do golenia (kremy, pianki, płyny), środki do makijażu i demakijażu twarzy i oczu, środki przeznaczone do ust, środki do pielęgnacji zębów i jamy ustnej, środki do pielęgnacji i malowania paznokci, środki do higieny intymnej, środki do opalania, środki samoopalające, środki do rozjaśniania skóry, środki przeciw zmarszczkom, preparaty kosmetyczne do ujędrniania skóry, preparaty antycellulitowe, preparaty dla skóry trądzikowej i alergicznej, **05** kosmetyki do zastosowań medycznych: balsamy, maści, olejki, płyny, sole, żele, kremy.

(111) **243655** (220) 2010 05 14 (210) 370315
 (151) 2012 01 09 (441) 2010 08 16
 (732) Zbigniew Bera, Ostrowiec Świętokrzyski, PL.
 (540)

Dolpima

Kolor znaku: czerwony

(531) 27.5.1, 29.1.1
 (510), (511) **07** agregaty prądotwórcze, dmuchawy, młoty, szlifierki, wyrzynarki, opalarki, wiertarki, wkrętarki, kosiarki spalinowe i elektryczne, myjki wysokociśnieniowe, pilarki łańcuchowe (spalinowe i elektryczne), odkurzacze, podkaszarki elektryczne, zamiatarki, silniki spalinowe (nie przeznaczone do napędu pojazdów lądowych), **08** strugi, kosy, sekatory.

(111) **243656** (220) 2010 07 16 (210) 372938
 (151) 2012 01 09 (441) 2010 10 25
 (732) Lorient Ewelina Kyzioł, Kuchary, PL.

(540)



(531) 1.15.21, 12.3.1, 12.3.3, 26.1.1, 27.5.1

(510), (511) **03** kosmetyki; kremy, emulsje, płyny do twarzy i do ciała, pianki kosmetyczne, balsamy kosmetyczne, środki do mycia i pielęgnacji ciała i włosów, preparaty kosmetyczne do kąpeli; balsamy do włosów, odżywki do włosów; środki perfumeryjne; olejki eteryczne; dezodoranty; środki kosmetyczne do makijażu i demakijażu; środki upiększające, produkty kosmetyczne do opalania i ochrony przed słońcem; preparaty do depilacji; środki do pielęgnacji zębów i jamy ustnej; artykuły toaletowe; preparaty do pielęgnacji paznokci, **05** produkty i preparaty lecznicze do pielęgnacji skóry, środki bakteriobójcze, preparaty bakteryjne do celów medycznych, balsamiczne preparaty do celów leczniczych, borowina do kąpeli; chusteczki nasączone płynami farmaceutycznymi, detergenty do celów medycznych, dezodoranty inne niż do użytku osobistego, środki dezynfekcyjne do celów higienicznych; jodyna, oleje i zioła lecznicze; preparaty farmaceutyczne przeciwłupieżowe; środki oczyszczające, środki medyczne przeciw poceniu się, tampony, podpaski, środki do czyszczenia i odświeżania powietrza, kremy do celów leczniczych, olejki i balsamy lecznicze; preparaty do kąpeli leczniczych, preparaty lecznicze dla skóry alergicznej i trądzikowej, preparaty lecznicze dla skóry z problemami łuszczycowymi, preparaty witaminowe, produkty przeciwśłoneczne jako maści przeciw oparzeniom słonecznym, artykuły dietetyczne do celów medycznych, produkty do diet żywieniowych do stosowania leczniczego, **35** prowadzenie sklepów i hurtowni z artykułami kosmetycznymi, preparatami do pielęgnacji ciała i włosów, artykułami perfumeryjnymi; preparatami leczniczymi dla skóry i włosów; wszelkie rodzaje sprzedaży, w tym online oraz sprzedaż wysyłkowa artykułów kosmetycznych, preparatów do pielęgnacji ciała i włosów, artykułów perfumeryjnych; preparatów leczniczych dla skóry i włosów; promocja sprzedaży na rzecz osób trzecich; badania w dziedzinie działalności gospodarczej; doradztwo specjalistyczne w sprawach działalności gospodarczej; doradztwo w zakresie organizowania i prowadzenia działalności gospodarczej; doradztwo w zakresie zarządzania personalnego; pomoc przy zarządzaniu przedsiębiorstwami handlowymi; pomoc w prowadzeniu działalności gospodarczej; usługi informacji handlowej, usługi pośrednictwa handlowego polegające na kojarzeniu kontrahentów handlowych, usługi specjalistycznego doradztwa handlowego, doradztwo w zakresie zarządzania kadrowego i rekrutacji personelu, usługi udostępniania know-how w zakresie działalności handlowej; usługi zaopatrzenia osób trzecich poprzez zakup towarów i usług dla innych przedsiębiorstw, zamówienia handlowe; zarządzanie w ramach prowadzonej działalności gospodarczej w zakresie udzielania licencji na towary i usług na rzecz osób trzecich; usługi w zakresie franchising; udzielenie pomocy w zakresie organizowania i doradztwa dot. prowadzenia punktów sprzedaży w ramach sieci franchisingowej; import-eksport towarów i usług, **39** dostarczanie towarów zamówionych korespondencyjnie; magazynowanie; pakowanie i konfekcjonowanie produktów; dostarczanie towarów, **44** usługi salonów kosmetycznych; usługi klinik kosmetycznych, **45** udzielanie licencji praw własności przemysłowej i praw autorskich, udzielanie licencji dla projektów franczyzowych, zarządzanie własnością intelektualną i przemysłową; usługi polegające na udzielaniu licencji na używanie znaków towarowych, know-how.

(111) **243657** (220) 2010 07 16 (210) 372939
 (151) 2012 01 09 (441) 2010 10 25
 (732) L'orient Ewelina Kyzioł, Kuchary, PL.

(540)



Kolor znaku: brązowy

(531) 26.1.2, 27.5.1, 29.1.7

(510), (511) **03** kosmetyki; kremy, emulsje, płyny do twarzy i do ciała, pianki kosmetyczne, balsamy kosmetyczne, środki do mycia i pielęgnacji ciała i włosów, preparaty kosmetyczne do kąpeli; balsamy do włosów, odżywki do włosów; środki perfumeryjne; olejki eteryczne; dezodoranty; środki kosmetyczne do makijażu i demakijażu; środki upiększające, produkty kosmetyczne do opalania i ochrony przed słońcem; preparaty do depilacji; środki do pielęgnacji zębów i jamy ustnej; artykuły toaletowe; preparaty do pielęgnacji paznokci, **05** produkty i preparaty lecznicze do pielęgnacji skóry, środki bakteriobójcze, preparaty bakteryjne do celów medycznych, balsamiczne preparaty do celów leczniczych, borowina do kąpeli; chusteczki nasączone płynami farmaceutycznymi, detergenty do celów medycznych, dezodoranty inne niż do użytku osobistego, środki dezynfekcyjne do celów higienicznych; jodyna, oleje i zioła lecznicze; preparaty farmaceutyczne przeciwłupieżowe; środki oczyszczające, środki medyczne przeciw poceniu się, tampony, podpaski, środki do czyszczenia i odświeżania powietrza, kremy do celów leczniczych, olejki i balsamy lecznicze; preparaty do kąpeli leczniczych, preparaty lecznicze dla skóry alergicznej i trądzikowej, preparaty lecznicze dla skóry z problemami łuszczycowymi, preparaty witaminowe, produkty przeciwśłoneczne jako maści przeciw oparzeniom słonecznym, artykuły dietetyczne do celów medycznych, produkty do diet żywieniowych do stosowania leczniczego, **35** prowadzenie sklepów i hurtowni z artykułami kosmetycznymi, preparatami do pielęgnacji ciała i włosów, artykułami perfumeryjnymi; preparatami leczniczymi dla skóry i włosów; wszelkie rodzaje sprzedaży, w tym online oraz sprzedaż wysyłkowa artykułów kosmetycznych, preparatów do pielęgnacji ciała i włosów, artykułów perfumeryjnych; preparatów leczniczych dla skóry i włosów; promocja sprzedaży na rzecz osób trzecich; badania w dziedzinie działalności gospodarczej; doradztwo specjalistyczne w sprawach działalności gospodarczej; doradztwo w zakresie organizowania i prowadzenia działalności gospodarczej; doradztwo w zakresie zarządzania personalnego; pomoc przy zarządzaniu przedsiębiorstwami handlowymi; pomoc w prowadzeniu działalności gospodarczej; usługi informacji handlowej, usługi pośrednictwa handlowego polegające na kojarzeniu kontrahentów handlowych, usługi specjalistycznego doradztwa handlowego, doradztwo w zakresie zarządzania kadrowego i rekrutacji personelu, usługi udostępniania know-how w zakresie działalności handlowej; usługi zaopatrzenia osób trzecich poprzez zakup towarów i usług dla innych przedsiębiorstw, zamówienia handlowe; zarządzanie w ramach prowadzonej działalności gospodarczej w zakresie udzielania licencji na towary i usług na rzecz osób trzecich; usługi w zakresie franchising; udzielenie pomocy w zakresie organizowania i doradztwa dot. prowadzenia punktów sprzedaży w ramach sieci franchisingowej; import-eksport towarów i usług, **39** dostarczanie towarów zamówionych korespondencyjnie; magazynowanie; pakowanie i konfekcjonowanie produktów; dostarczanie towarów, **44** usługi salonów kosmetycznych; usługi klinik kosmetycznych, **45** udzielanie licencji praw własności przemysłowej i praw autorskich, udzielanie licencji dla projektów franczyzowych, zarządzanie własnością intelektualną i przemysłową; usługi polegające na udzielaniu licencji na używanie znaków towarowych, know-how .

(111) **243658** (220) 2010 07 29 (210) 373504
 (151) 2011 11 22 (441) 2010 11 08
 (732) ORLEN OIL Spółka z ograniczoną odpowiedzialnością,
 Kraków, PL.

(540)



Kolor znaku: czerwony, biały

(531) 26.4.2, 26.4.18, 27.5.1, 29.1.12

(510), (511) **03** płyn do spryskiwaczy, kosmetyki samochodowe.(111) **243659** (220) 2010 08 09 (210) 373914

(151) 2012 01 09 (441) 2010 11 22

(732) 4DENT Dorota Stania i Wspólnicy Spółka Jawna, Katowice, PL.

(540)



Kolor znaku: pomarańczowy, zielony

(531) 26.1.1, 26.1.18, 27.5.1, 29.1.12

(510), (511) **44** usługi stomatologiczne, w tym: odbudowa złamanych zębów, powlekanie zębów przebarwionych, korekta zębów krzywych, leczenie ortodontyczne, uzupełnianie brakujących zębów, zakładanie implantów, resekcje; stomatologia estetyczna; wybielanie zębów; stomatologia zachowawcza; profilaktyka stomatologiczna; protetyka; chirurgia stomatologiczna; implantologia; rentgenodiagnostyka; periodontologia; leczenie stomatologiczne w narkozie; usługi związane z prowadzeniem klinik medycznych, a zwłaszcza stomatologicznych i ginekologicznych; opieka zdrowotna; pomoc medyczna; opiniowanie medyczne; ekspertyzy medyczne.

(111) **243660** (220) 2010 08 10 (210) 373919

(151) 2012 01 09 (441) 2010 11 22

(732) „OLIMP LABORATORIES” SPÓŁKA Z OGRANICZONĄ ODPOWIEDZIALNOŚCIĄ, Nagawczyna, PL.

(540) Gold krill

(510), (511) **05** suplementy diety i inna żywność dietetyczna do celów leczniczych, odżywki wzmacniające do celów leczniczych, preparaty parafarmaceutyczne stosowane profilaktycznie i dla rekonwalescentów do celów leczniczych, leki dla ludzi, leki pomocnicze, leki w płynie, maści do celów farmaceutycznych, środki przeciwbólowe, balsamy do celów leczniczych, **29** koncentraty i odżywki wysokobiałkowe wzbogacone witaminami, solami mineralnymi i aminokwasami, produkty mleczne takie jak: mleko, jogurty, kefir, sery, proteiny mleczne, serwatki, napoje mleczne lub z przewagą mleka, **30** koncentraty węglowodanowe i odżywki węglowodanowe i wysokoenergetyczne wzbogacone witaminami i solami mineralnymi, **32** napoje bezalkoholowe wzbogacone witaminami i minerałami, napoje serwatkowe, napoje izotoniczne, napoje z soków owocowych, nektary owocowe, napoje proteinowe, węglowodanowe, energetyczne.

(111) **243661** (220) 2010 08 10 (210) 373920

(151) 2012 01 09 (441) 2010 11 22

(732) „OLIMP LABORATORIES” SPÓŁKA Z OGRANICZONĄ ODPOWIEDZIALNOŚCIĄ, Nagawczyna, PL.

(540) Platinum krill

(510), (511) **05** suplementy diety i inna żywność dietetyczna do celów leczniczych, odżywki wzmacniające do celów leczniczych, preparaty parafarmaceutyczne stosowane profilaktycznie i dla rekonwalescentów do celów leczniczych, leki dla ludzi, leki pomocnicze, leki w płynie, maści do celów farmaceutycznych, środki przeciwbólowe, balsamy do celów leczniczych, **29** koncentraty i odżywki wysokobiałkowe wzbogacone witaminami, solami mineralnymi i aminokwasami, produkty mleczne takie jak: mleko, jogurty, kefir, sery, proteiny mleczne, serwatki, napoje mleczne lub z przewagą mleka, **30** koncentraty węglowodanowe i odżywki węglowodanowe i wysokoenergetyczne wzbogacone witaminami i solami mineralnymi, **32** napoje bezalkoholowe wzbogacone witaminami i minerałami, napoje serwatkowe, napoje izotoniczne, napoje z soków owocowych, nektary owocowe, napoje proteinowe, węglowodanowe, energetyczne.

(111) **243662** (220) 2010 08 10 (210) 373926

(151) 2012 01 09 (441) 2010 11 22

(732) Przedsiębiorstwo Produkcji Farmaceutycznej Hasco-Lek Spółka Akcyjna, Wrocław, PL.

(540) IBUM Forte. Szybszy niż silny ból.

(510), (511) **05** produkty farmaceutyczne, preparaty chemiczne do celów farmaceutycznych, preparaty chemiczno-farmaceutyczne, czopki, preparaty farmaceutyczne, kapsułki do celów farmaceutycznych, kapsułki na lekarstwa, kapsułki z opłatków farmaceutycznych, kwasy do celów farmaceutycznych, lekarstwa do picia, leki dla ludzi, maści do celów farmaceutycznych, środki stosowane w bólach migrenowych, napoje lecznicze, pastylki do celów farmaceutycznych, pigułki do celów farmaceutycznych, przeciwbólowe środki, syropy do użytku farmaceutycznego, tabletki do celów farmaceutycznych, żele do celów farmaceutycznych, żele do celów leczniczych, zawiesiny do celów farmaceutycznych, zawiesiny do celów leczniczych, środki przeciwgorączkowe, kapsułki przeciwbólowe, kapsułki przeciwgorączkowe, kapsułki stosowane w bólach migrenowych, tabletki przeciwbólowe, tabletki przeciwgorączkowe, tabletki stosowane w bólach migrenowych, żele przeciwbólowe, żele przeciwgorączkowe, zawiesiny przeciwbólowe, zawiesiny przeciwgorączkowe, preparaty farmaceutyczne zawierające niesteroidowe leki przeciwzapalne, **44** usługi w zakresie ochrony zdrowia dorosłych i dzieci, opieki zdrowotnej i odżywiania; odżywiania dzieci, usługi medyczne w zakresie diagnostyki i terapii u dorosłych i dzieci; porady w zakresie farmakologii, porady w zakresie kosmetyki, kosmetologii i dermatologii estetycznej dorosłych i dzieci; usługi medyczne stacjonarne i objazdowe.

(111) **243663** (220) 2010 08 10 (210) 373928

(151) 2012 01 09 (441) 2010 11 22

(732) Przedsiębiorstwo Produkcji Farmaceutycznej Hasco-Lek Spółka Akcyjna, Wrocław, PL.

(540) IBUM. Szybszy niż ból.

(510), (511) **05** produkty farmaceutyczne, preparaty chemiczne do celów farmaceutycznych, preparaty chemiczno-farmaceutyczne, czopki, preparaty farmaceutyczne, kapsułki do celów farmaceutycznych, kapsułki na lekarstwa, kapsułki z opłatków farmaceutycznych, kwasy do celów farmaceutycznych, lekarstwa do picia, leki dla ludzi, maści do celów farmaceutycznych, środki stosowane w bólach migrenowych, napoje lecznicze, pastylki do celów farmaceutycznych, pigułki do celów farmaceutycznych, przeciwbólowe środki, syropy do użytku farmaceutycznego, tabletki do celów farmaceutycznych, żele do celów farmaceutycznych, żele do celów leczniczych, zawiesiny do celów farmaceutycznych, zawiesiny do celów leczniczych, środki przeciwgorączkowe, kapsułki przeciwbólowe, kapsułki przeciwgorączkowe, kapsułki stosowane w bólach migrenowych, tabletki przeciwbólowe, tabletki przeciwgorączkowe, tabletki stosowane w bólach migrenowych, żele przeciwbólowe, żele przeciwgorączkowe, zawiesiny przeciwbólowe, zawiesiny przeciwgorączkowe, preparaty farmaceutyczne zawierające niesteroidowe leki przeciwzapalne, **44** usługi w zakresie ochrony zdrowia dorosłych i dzieci, opieki zdrowotnej i odżywiania; odżywiania dzieci, usługi medyczne w zakresie diagnostyki i terapii u dorosłych i dzieci; porady w zakresie farmakologii, porady w zakresie kosmetyki, kosmetologii i dermatologii estetycznej dorosłych i dzieci; usługi medyczne stacjonarne i objazdowe.

(111) **243664** (220) 2010 08 10 (210) 373933

(151) 2012 01 09 (441) 2010 11 22

(732) COLIBRA Janusz Karpiński, Pruszków, PL.

(540)



(531) 3.7.16, 3.7.21, 27.5.1

(510), (511) **43** usługi hotelowe.

(111) **243665** (220) 2010 08 20 (210) 374437

(151) 2011 12 28 (441) 2010 11 22

(732) Meble Vox Spółka z ograniczoną odpowiedzialnością
Spółka Komandytowo-Akcyjna, Janikowo, PL.

(540) YOUNG USERS BY VOX

(510), (511) **20** meble; materace sprężynowe do łóżek, poduszki, pościel-oprócz bielizny pościelowej, sienniki, zagłówki, śpiwory kempingowe; lustra, ramy do obrazów, stojaki na parasole, stojaki do gazet, stojaki na kapelusze, stojaki do talerzy, stojaki na strzelby, kwietniki, kosze i koszyki-niemetalowe, drabinki z drewna i tworzyw sztucznych, drzwi do mebli, gabloty, karnisze do zasłon, pojemniki niemetalowe, skrzynki na listy niemetalowe i niemurowane, zasłony z bambusa, zasłony z koralików do dekoracji, zwierzęta wypchane; stoiska wystawowe; wyroby z drewna, korka, trzciny, wikliny, rogu, kości słoniowej, fiszbinów, muszli, bursztynu, macicy perłowej, sepiolitu, imitacji tych surowców lub z tworzyw sztucznych.

(111) **243666** (220) 2010 08 26 (210) 374633

(151) 2011 10 11 (441) 2010 12 06

(732) LARA Edyta Popławska, Kraków, PL.

(540) SEBORADIN PROGRAM

(510), (511) **03** kosmetyki, środki perfumeryjne, olejki eteryczne, środki wybielające, barwniki do bielizny, preparaty do usuwania farb, odtłuszczacze, preparaty do krochmalenia, środki czyszczące, nabłyszczające, szorujące, mydła, płyny do pielęgnacji włosów, środki do czyszczenia zębów.

(111) **243667** (220) 2010 08 30 (210) 374713

(151) 2011 11 28 (441) 2010 12 06

(732) Silcar Spółka z ograniczoną odpowiedzialnością, Katowice, PL.

(540)



Kolor znaku: szary, czerwony

(531) 3.1.8, 27.5.1, 29.1.12

(510), (511) **12** samochody, **39** wypożyczanie samochodów osobowych, wypożyczanie ciężarówek, wypożyczanie pojazdów, przewóz samochodami ciężarowymi, transport samochodowy.

(111) **243668** (220) 2010 08 30 (210) 374739

(151) 2012 01 02 (441) 2010 12 06

(732) ANTRACYT SPRZEDAŻ OPAŁU Marek Warowy, Nowa Ruda, PL.

(540)

ANTRACYT
Marek Warowy

(531) 27.5.1

(510), (511) **04** paliwa stałe, antracyt, drewno opałowe, koks, paliwa mineralne, podpałki, węgiel, węgiel brunatny, węgiel drzewny [paliwo], miał węglowy i pył węglowy [paliwo], brykiety drzewne, brykiety z materiałów palnych, brykiety węglowe, brykiety z torfu [paliwo], ekogroszek, **35** handel hurtowy i detaliczny paliwami stałymi, antracytem, drewnem opałowym, koksem, paliwami mineralnymi, podpałkami, węglem, węglem brunatnym, węglem drzewnym [paliwem], miałem węglowym i pyłem węglowym [paliwem], brykietami drzewnymi, brykietami z materiałów palnych, brykietami węglowymi, brykietami z torfu [paliwami], ekogroszkiem.

(111) **243669** (220) 2010 09 08 (210) 375111

(151) 2012 01 09 (441) 2010 12 20

(732) Zakłady Mięsne „VIOLA” Meyer Spółka Jawna, Lniano, PL.

(540)



Kolor znaku: czerwony, biały, czarny

(531) 26.1.2, 26.11.1, 27.5.1, 29.1.13

(510), (511) **29** mięso, wędliny, przetwory mięsne, wędliny paczkowane, wyroby podrobowe, konserwy mięsne, podroby, wędzonki, wyroby wędliniarskie, wyroby garmazeryjne, smalec, **35** prowadzenie hurtowni i sklepów detalicznych z mięsem i wyrobami z mięsa, z przetworami mięsnymi i z wyrobami wędliniarskimi, **39** przewóz towarów transportem samochodowym, paczkowanie żywności, konfekcjonowanie mięsa i wędlin, dostarczanie towarów, wynajmowanie magazynów, wynajmowanie urządzeń chłodniczych.

(111) **243670** (220) 2010 09 09 (210) 375209

(151) 2012 01 09 (441) 2010 12 20

(732) Mebelplast Spółka Akcyjna, Olsztyn, PL.

(540)

homeland

Kolor znaku: czerwony, czarny

(531) 27.5.1, 29.1.12

(510), (511) **18** okładziny do mebli ze skóry, wykończenia ze skóry do mebli, **20** meble, meble tapicerowane, meble biurowe, wyroby stolarstwa meblowego, meble szkolne, meble pokojowe i kuchenne, meble metalowe, regały meblowe, biurka, ścianki boazerijne do mebli, drzwi do mebli, etażerki, elementy wyposażenia wnętrz, fotele, gabloty, kanapy, kanapy (otomany), klepki drewniane, kojce dla dzieci, komody, kredensy, krzesła, kwietniki, leżaki, lustra, ławy, łóżka, łóżka drewniane, materace, palety transportowe i załadownicze niemetalowe, płytki dekoracyjne ścienne, półki, półki meblowe, pulpity, ramy do obrazów, skrzynie, słupy niemetalowe, stoły, szafki, szufłady, szkło srebrzone, taborety, toaletki, wieszaki na ubrania niemetalowe, zawiasy niemetalowe, krzesła i meble do siedzenia, **24** tkaniny, **35** usługi sprzedaży detalicznej i hurtowej mebli w sklepach i salonach gromadzenie na rzecz osób trzecich różnych towarów pozwalających nabywcy wygodnie je oglądać i kupować w sklepie z kanapami, otomanami, fotelami, krzesłami, łózkami drewnianymi, tkaninami obiciowymi do mebli, **37** usługi w zakresie tapicerstwa, konserwacji, odnawiania (renowacji) i napraw mebli, **39** transport mebli, **40** usługi w zakresie obróbki i impregnowania drewna, usługi w zakresie wykańczania mebli, **42** projektowanie mebli, usługi wykańczania wnętrz, dekoracje wnętrz, wzornictwo przemysłowe.

(111) **243671** (220) 2010 09 09 (210) 375214

(151) 2012 01 09 (441) 2010 12 20

(732) Mebelplast Spółka Akcyjna, Olsztyn, PL.

(540)

livingroom
by MEBELPLAST

Kolor znaku: czerwony, czarny

(531) 27.5.1, 29.1.12

(510), (511) **18** okładziny do mebli ze skóry, wykończenia ze skóry do mebli, **20** meble, meble tapicerowane, meble biurowe, wyroby stolarstwa meblowego meble szkolne, meble pokojowe i kuchenne, meble metalowe, regały meblowe, biurka, ścianki boazerijne do mebli, drzwi do mebli, etażerki, elementy wyposażenia wnętrz, fotele, gabloty, kanapy, kanapy (otomany), klepki drewniane, kojce dla dzieci, komody, kredensy, krzesła, kwietniki, leżaki, lustra, ławy, łóżka,

łóżka drewniane, materace, palety transportowe i załadownicze niemetalowe, płytki dekoracyjne ściennie, półki, półki meblowe, pulpity, ramy do obrazów, skrzynie, słupy niemetalowe, stoły, szafki, szuflady, szkło srebrzone, taborety, toaletki, wieszaki na ubrania niemetalowe, zawiasy niemetalowe, krzesła i meble do siedzenia, **24** tkaniny, **35** usługi sprzedaży detalicznej i hurtowej mebli w sklepach i salonach gromadzenie na rzecz osób trzech różnych towarów pozwalających nabywcy wygodnie je oglądać i kupować w sklepie z kanapami, otomanami, fotelami, krzesłami, łóżkami drewnianymi, tkaninami obiciowymi do mebli, **37** usługi w zakresie tapicerstwa, konserwacji, odnawiania (renowacji) i napraw mebli, **39** transport mebli, **40** usługi w zakresie obróbki i impregnowania drewna, usługi w zakresie wykańczania mebli, **42** projektowanie mebli, usługi wykańczania wnętrza, dekoracje wnętrza, wzornictwo przemysłowe.

(111) **243672** (220) 2010 09 09 (210) 375218
 (151) 2012 01 09 (441) 2010 12 20
 (732) Mebelplast Spółka Akcyjna, Olsztyn, PL.
 (540)

homeland
 MEBELPLAST

Kolor znaku: czerwony, czarny, szary

(531) 26.11.1, 27.5.1, 29.1.13

(510), (511) **18** okładziny do mebli ze skóry, wykończenia ze skóry do mebli, **20** meble, meble tapicerowane, meble biurowe, wyroby stolarstwa meblowego, meble szkolne, meble pokojowe i kuchenne, meble metalowe, regały meblowe, biurka, ścianki boazerijne do mebli, drzwi do mebli, etażerki, elementy wyposażenia wnętrza, fotele, gabloty, kanapy, kanapy (otomany), klepki drewniane, kojce dla dzieci, komody, kredensy, krzesła, kwietniki, leżaki, lustra, ławy, łóżka, łóżka drewniane, materace, palety transportowe i załadownicze niemetalowe, płytki dekoracyjne ściennie, półki, półki meblowe, pulpity, ramy do obrazów, skrzynie, słupy niemetalowe, stoły, szafki, szuflady, szkło srebrzone, taborety, toaletki, wieszaki na ubrania niemetalowe, zawiasy niemetalowe, krzesła i meble do siedzenia, **24** tkaniny, **35** usługi sprzedaży detalicznej i hurtowej mebli w sklepach i salonach gromadzenie na rzecz osób trzech różnych towarów pozwalających nabywcy wygodnie je oglądać i kupować w sklepie z kanapami, otomanami, fotelami, krzesłami, łóżkami drewnianymi, tkaninami obiciowymi do mebli, **37** usługi w zakresie tapicerstwa, konserwacji, odnawiania (renowacji) i napraw mebli, **39** transport mebli, **40** usługi w zakresie obróbki i impregnowania drewna, usługi w zakresie wykańczania mebli, **42** projektowanie mebli, usługi wykańczania wnętrza, dekoracje wnętrza, wzornictwo przemysłowe.

(111) **243673** (220) 2010 09 10 (210) 375231
 (151) 2012 01 09 (441) 2010 12 20
 (732) „SONPEX” A i K Janeczek Spółka Jawna, Działoszyn, PL.
 (540)

SONPEX

Kolor znaku: czerwony, biały

(531) 26.1.2, 26.1.18, 27.5.1, 29.1.12

(510), (511) **29** chrupki owocowe, chrupki ziemniaczane, chipsy ziemniaczane, daktyle, dzemy, galaretki jadalne, grzyby konserwowane, marmolada, miąższ owoców, mrożone owoce i warzywa, gotowane warzywa i owoce, orzechy preparowane, migdały preparowane, nasiona słonecznika i dyni preparowane, pestki słonecznika i dyni preparowane, konserwowane owoce i warzywa, suszone warzywa i owoce, owoce konserwowane w alkoholu, owoce lukrowane, chipsy owocowe i warzywne, skórki owocowe, pikle, przekąski na bazie owoców, pyłki kwiatowe jako żywność, rodzynki, sałatki owocowe, sałatki warzywne, wiórki kokosowe, **30** aromaty jako preparaty do żywności, bułki, chleb, ciasta, ciastka, wyroby cukiernicze, ozdoby jadalne do ciast, ciasto w proszku, cukierki, czekolada, galaretki owocowe jako słodczyce, gofry, herbata, jęczmień gnieciony, jęcz-

mień łuskany, wyroby z kakao, kasze spożywcze, kawa, kit pszczeli spożywczy, krakersy, kukurydza mielona, kukurydza palona, kukurydza prażona-popcorn, płatki kukurydziane, mąka spożywcza, miód, muesli, napoje na bazie czekolady, napoje na bazie herbaty, napoje na bazie kakao, napoje na bazie kawy, produkty spożywcze na bazie owsa, owies gnieciony, owies łuskany, płatki owsiane, pizze, przekąski ryżowe, przekąski zbożowe, przyprawy, puddingi, ryż preparowany, sosy do sałatek, słodczyce, preparowane owoce w czekoladzie jako słodczyce, rodzynki i orzechy w czekoladzie jako słodczyce, słodziki naturalne, sosy jako przyprawy, sosy do polewania deserów, suchary, preparaty zbożowe, zioła konserwowane jako przyprawy, żywność na bazie mąki, ziarna konsumpcyjne preparowane, **31** cebulki kwiatowe, groch świeży, grzyby świeże, jagody jako owoce, korzenie jadalne, kukurydza, kwiaty naturalne, kwiaty suszone do dekoracji, migdały jako owoce, orzechy, otręby zbożowe, owoce świeże, rośliny, rośliny suszone do dekoracji, sezam, warzywa świeże, ziarna jako nasiona, ziarna jako zboże, zioła ogrodowe świeże, nasiona jadalne, ziarna jadalne, pestki słonecznika, pestki dyni.

(111) **243674** (220) 2010 09 10 (210) 375248
 (151) 2011 12 30 (441) 2010 12 20
 (732) AGLUKON Spezialdünger GmbH & Co. KG, Düsseldorf, DE.
 (540) ProLiq

(510), (511) **01** specjalne nawozy sztuczne i naturalne w postaci płynnej lub stałej.

(111) **243675** (220) 2010 09 13 (210) 375266
 (151) 2012 01 09 (441) 2010 12 20
 (732) GALERIA KAMIENIA AGLOMAR Artur Kozłowski, Tereszyn, PL.
 (540)

LUXURY STONE

Kolor znaku: czerwony, czarny

(531) 26.1.1, 27.5.1, 29.1.12

(510), (511) **11** urządzenia do oświetlania, ogrzewania, gotowania, suszenia, wentylacji, lampy i produkty solarne, lampiony, lampki elektryczne, abażury i klosze, obudowy i osłony do lamp, zawieszania do lamp, lampy elektryczne, gazowe i olejowe, lampy luminescencyjne, lampy oświetleniowe uliczne i ogrodnicze, oświetlenie sufitowe, oświetlenie podłogowe, kinkiety, żarówki, urządzenia oświetleniowe wykorzystujące diody (technologie ledowe), instalacje sanitarne, **19** elementy wykończeniowe budowlane niemetalowe, granit, kamień, kamień budowlany, kamień naturalny, kamień sztuczny, marmur, materiały budowlane niemetalowe, obudowy kominków, okładziny niemetalowe dla budownictwa, piaskowiec, płyty i parkany niemetalowe, pomniki niemetalowe, pokrycia niemetalowe ścian, płytki ściennie niemetalowe dla budownictwa, ściennie okładziny niemetalowe, wapień, wyroby kamieniarskie, wytwory wykonane z kamienia, **20** meble, produkty z drewna, kory korkowej, trzciny, wikliny, sitowia, kości, łusek, bursztynu, macycy perłowej lub plastiku ujęte w tej klasie, małowabarytowe lub miniaturowe witraże, dekoracyjne figurki, rzeźby, statuetki i podobne wyroby z drewna, z wosku, tworzyw sztucznych ujęte w tej klasie, litograficzne przedmioty sztuki, koszyki niemetalowe, skrzynie niemetalowe, figurki ze szkła, lustra, postumenty, parawany, podpórki do roślin, regały, wieszaki na ubrania, **35** usługi sprzedaży detalicznej, hurtowej i poprzez Internet takich towarów jak: urządzenia do oświetlania, ogrzewania, gotowania, suszenia, wentylacji, lampy i produkty solarne, lampiony, lampki elektryczne, abażury i klosze, obudowy i osłony do lamp, zawieszania do lamp, lampy elektryczne, gazowe i olejowe, lampy luminescencyjne, lampy oświetleniowe uliczne i ogrodnicze, oświetlenie sufitowe, oświetlenie podłogowe, kinkiety, żarówki, urządzenia oświetleniowe wykorzystujące diody (technologie ledowe), instalacje sanitarne, elementy wykończeniowe budowlane niemetalowe, granit, kamień, kamień budowlany, kamień naturalny, kamień sztuczny, marmur, materiały budowlane niemetalowe, obudowy kominków, okładziny niemetalowe dla budownictwa, piaskowiec, płyty i parkany niemetalowe, pomniki niemetalowe, pokrycia niemetalowe ścian, płytki ściennie niemetalowe dla budownictwa, ściennie okładziny, wapień, wyroby kamieniarskie, wytwory wykonane z kamienia, meble, produkty z drewna, kory korkowej, trzciny, wikliny, sitowia, kości, łusek,

bursztynu, macicy perłowej lub plastiku ujęte w tej klasie, małogabarytowe lub miniaturowe witraże, dekoracyjne figurki, rzeźby, statuetki i podobne wyroby z drewna, z wosku, tworzyw sztucznych ujęte w tej klasie, litograficzne przedmioty sztuki, koszyki niemetalowe, skrzynie niemetalowe, figurki ze szkła, lustra, postumenty, parawany, podpórki do roślin, regały, wieszaki na ubrania, **37** kamieniarstwo-obróbka kamienia, usługi budowlano-montażowe i remontowe w zakresie budownictwa mieszkalnego, ogólnego i przemysłowego, wykonywanie robót związanych z wznoszeniem budynków oraz innych budowli, usługi instalacyjne.

(111) **243676** (220) 2010 09 13 (210) 375267
 (151) 2012 01 09 (441) 2010 12 20
 (732) GALERIA KAMIENIA AGLOMAR Artur Kozłowski, Tereszyn, PL.
 (540)



Kolor znaku: różowy, fioletowy, zielony, czarny, czerwony, szary, biały, żółty, beżowy, brązowy

(531) 4.3.3, 27.5.1, 29.1.15

(510), (511) **19** elementy wykończeniowe budowlane niemetalowe, granit, grobowce niemetalowe, kamień, kamień budowlany, kamień naturalny, kamień sztuczny, marmur, obudowy kominków, oblicówki niemetalowe dla budownictwa, okładziny niemetalowe dla budownictwa, ścienne okładziny niemetalowe, wapień, wyroby kamieniarskie, wytwory wykonane z kamienia, **35** usługi sprzedaży detalicznej, hurtowej i poprzez Internet takich towarów jak: elementy wykończeniowe niemetalowe, granit, kamień, kamień budowlany, kamień naturalny, marmur, obudowy kominków, okładziny niemetalowe dla budownictwa, piaskowiec, płyty i parkany niemetalowe, pomniki niemetalowe, pokrycia niemetalowe ścian, płytki ścienne niemetalowe dla budownictwa, ścienne okładziny, wapień, wyroby kamieniarskie, wytwory wykonane z kamienia, **37** kamieniarstwo-obróbka kamienia, montowanie wyrobów z kamienia, układanie dróg i kompozycji z kamienia.

(111) **243677** (220) 2010 09 13 (210) 375281
 (151) 2012 01 09 (441) 2010 12 20
 (732) Wytwórnia Octu i Musztardy OCTIM Spółka z ograniczoną odpowiedzialnością, Olsztynek, PL.
 (540) JABŁKOWY WYSZCZUPLA. OCTIM
 (510), (511) **30** ocet jabłkowy.

(111) **243678** (220) 2010 09 23 (210) 375695
 (151) 2011 11 18 (441) 2011 01 03
 (732) Beyond Spółka z ograniczoną odpowiedzialnością, Świdnica, PL.
 (540) WhiteSpa
 (510), (511) **03** środki wybielające i inne substancje stosowane w praniu; środki do czyszczenia, polerowania, szorowania i ścierania; mydła; środki perfumeryjne, olejki eteryczne, kosmetyki, płyny do pielęgnacji włosów; środki do czyszczenia zębów, żele do wybielania zębów, środki do higieny jamy ustnej, **35** reklama; zarządzanie w działalności handlowej; administrowanie działalności handlowej; pracebiurowe, **44** usługi medyczne; usługi weterynaryjne; higiena i troska o urodę istot ludzkich lub zwierząt; usługi w zakresie dentystyki i stomatologii, usługi salonów piękności, usługi wizażu, usługi klinik medycznych, usługi salonów fryzjerskich, usługi w zakresie opieki zdrowotnej, zabiegi pielęgnacyjne zwierząt, zabiegi pielęgnacyjne zwierząt domowych, usługi w zakresie medycyny estetycznej, zabiegi chirurgii-stomatologicznej oraz plastycznej, odnowa biologiczna, doradztwo w zakresie pielęgnacji zdrowia i urody oraz stosowania kosmetyków i zabiegów pielęgnacyjno-upiększających.

(111) **243679** (220) 2010 09 24 (210) 375726
 (151) 2011 12 29 (441) 2011 01 03
 (732) Rafał Sommer, Warszawa, PL.

(540) METKOMANIA

(510), (511) **35** prowadzenie sklepów, hurtowni, sklepów internetowych, hurtowni internetowych, usługi agencji importowo-eksportowej, sprzedaż wysyłkowa towarów takich, jak: odzież, odzież używana, odzież ciężowa, odzież sportowa, dresy, odzież dla ludzi z nadwagą, odzież dużych rozmiarów, bielizna, bielizna osobista, bielizna wchłaniająca pot, biustonosze, bluzki, bluzy, kombinezony, buty, boty, buty sportowe, buty sznurowane, czapki, drewniaki, espadryle, futra, garnitury, marynarki, getry, golfy, gorsety, halki [bielizna], kamizelki, kapelusze, kaszkiety, kaptury [odzież], kąpielówki, kombinezony, kostiumy kąpielowe, koszule, koszulki gimnastyczne, krawaty, kurtki, legginsy, majtki, bokserki, maski na oczy do spania, nakrycia głowy, nauszniaki [odzież], obuwanie, obuwanie plażowe, obuwanie sportowe, ogrzewacze stóp nieelektryczne, okulary przeciwsłoneczne, opaski na rękę, palta, pantofle domowe, pantofle kąpielowe, parasolki, parasole, paski do butów i obuwia, pasy do pończoch, piżamy, plecaki, płaszcze, płaszcze przeciwdeszczowe, podkoszulki, podszewki do ubrań, podwiązki, pończochy, polary, pulowery, rajstopy, rękawiczki [odzież], sandały, sandały kąpielowe, skarpetki, odzież ze skóry i imitacji skóry, slipy, spodnie, krótkie spodnie, szorty, spódnice, staniki, stroje kąpielowe, stroje plażowe, sukienki, swetry, szaliki, szelki, szlafroki, taśmy do spodni, T-shirty, tuniki, żakiety, koszulki polo, szlafroki, biżuteria, zegarki, bransoletki, galanteria, torby, torebki, walizki, wieszaki, nesesery, aktówki, szaszetki, portfele, czasopisma, katalogi, książki, kalendarze, plakaty, ulotki reklamowe, kosmetyki, perfumy, produkty perfumeryjne.

(111) **243680** (220) 2010 09 27 (210) 375819
 (151) 2012 01 04 (441) 2011 01 03
 (732) COMPLETE IMAGE CONSULTING SPÓŁKA Z OGRANICZONĄ ODPOWIEDZIALNOŚCIĄ, Warszawa, PL.
 (540)

laMODE.INFO

(531) 27.5.1

(510), (511) **16** czasopisma, magazyny, gazety, dzienniki, wydawnictwa periodyczne i nieperiodyczne, książki, albumy, podręczniki, słowniki, poradniki, publikacje, druki, afisze, albumy, atlasy, almanachy, blankiety, plansze, broszury, formularze, fotografie, kalendarze, dyplomy, katalogi, plakaty, naklejki, nalepki, serwetki i podkładki papierowe, obwoluty, prospekty, rysunki, skoroszyty na dokumenty, papier, teksturowy i wyroby z tych materiałów, nie ujęte w innych klasach; materiały piśmienne; materiały fotograficzne; materiały introligatorskie; materiały przeznaczone dla artystów; materiały piśmienne; materiały szkoleniowe i instruktażowe (z wyjątkiem aparatów), **35** usługi reklamowe i marketingowe, wynajmowanie miejsc na umieszczanie ogłoszeń i reklam, publikowanie tekstów reklamowych, rozpowszechnianie ogłoszeń reklamowych oraz materiałów reklamowych, sprzedaż i wynajmowanie powierzchni reklamowej w Internecie i na łamach portalu i/lub forum internetowego; usługi w zakresie sprzedaży, sprzedaży internetowej oraz sprzedaży towarów na podstawie zamówień telefonicznych; badanie rynku i opinii publicznej; dostarczanie informacji handlowej poprzez sieć internetową, rozpowszechnianie informacji handlowej, promocja sprzedaży; organizowanie giełd, aukcji, przetargów, organizowanie pokazów towarów, targów oraz wystaw w celach handlowych, reklamowych lub promocyjnych; zarządzanie zbiorami informatycznymi i zbiorami danych w systemach komputerowych, pozyskiwanie danych do komputerowych baz danych, usługi systematyzacji, sortowania i kompilacji danych w komputerowych bazach danych, komputerowe zarządzanie plikami, wyszukiwanie informacji w bazach i plikach komputerowych, tworzenie i zarządzanie bazami danych oraz udostępnianie tych baz w Internecie lub poprzez sieć telekomunikacyjną, **38** prowadzenie portalu internetowego, obsługa internetowych forów dyskusyjnych, usługi poczty elektronicznej, przesyłanie informacji o danych przy pomocy komputera, zapewnianie dostępu do baz danych; prowadzenie portalu i forum internetowego o tematyce dot.: mody, projektowania mody, wizażu, stylistyki, zakupów, urody, dietytyki, medycyny, architektury, dekoracji wnętrz, filmu, muzyki, fotografii, kultury, wydarzeń medialnych, **41** usługi wydawnicze, publikowanie tekstów, artykułów, książek, periodyków, czasopism, gazet, prezentacji multimedialnych, publikacje elektroniczne on-line, działalność wydawnicza, wydawanie nagrań dźwiękowych,

wizualnych, nagrań wideo, elektronicznych nośników informacji; produkcja filmów, nagrań audio i/lub video oraz programów radiowych i telewizyjnych, fotoreportaży; usługi w zakresie nauczania, kształcenia i rozrywki; organizowanie konkursów edukacyjnych, kulturalnych i rozrywkowych, organizacja gier rozrywkowych, kulturalnych i edukacyjnych; organizacja i prowadzenie konferencji, kongresów, seminariów, sympozjów, zjazdów, szkoleń, konkursów i wystaw; informacja o ww. usługach.

(111) **243681** (220) 2010 10 04 (210) 376083
(151) 2011 11 22 (441) 2011 01 17

(732) Instytut Technologii Urody, Specjalistyczna Praktyka Lekarska Iwona Krędziałak-Manikowska, Warszawa, PL.

(540) Instytut Technologii Urody
(510), (511) **44** usługi kosmetyczne, salony piękności, farmy piękności, usługi salonów spa, solarium, sauny, usługi w zakresie medycyny estetycznej, usługi chirurgii plastycznej, salony fryzjerskie, usługi w zakresie ochrony urody i zdrowia, masaże lecznicze, relaksujące i pielęgnacyjne, usługi w zakresie indywidualnej stylizacji wyglądu, doradztwo w zakresie wizażu, usługi sanatoriów, usługi dotleniające, usługi pielęgnacji i zdobienia paznokci, zabiegi pielęgnacyjne i regenerujące twarz i ciało, zabiegi wyszczuplające, odmładzanie skóry, przeciwdziałanie cellulitowi, odnowa biologiczna, badanie i diagnozowanie stanu skóry i włosów, doradztwo w zakresie pielęgnacji zdrowia i urody oraz stosowania kosmetyków i zabiegów pielęgnacyjno-upiększających, konsultacje dietetyczne, usługi z zakresu fizjoterapii, aromaterapia.

(111) **243682** (220) 2010 10 04 (210) 376084
(151) 2011 11 22 (441) 2011 01 17

(732) Instytut Technologii Urody, Specjalistyczna Praktyka Lekarska Iwona Krędziałak-Manikowska, Warszawa, PL.

(540)



Kolor znaku: czarny, biały, czerwony

(531) 2.7.1, 27.5.1, 29.1.13
(510), (511) **44** usługi kosmetyczne, salony piękności, farmy piękności, usługi salonów spa, solarium, sauny, usługi w zakresie medycyny estetycznej, usługi chirurgii plastycznej, salony fryzjerskie, usługi w zakresie ochrony urody i zdrowia, masaże lecznicze, relaksujące i pielęgnacyjne, usługi w zakresie indywidualnej stylizacji wyglądu, doradztwo w zakresie wizażu, usługi sanatoriów, usługi dotleniające, usługi pielęgnacji i zdobienia paznokci, zabiegi pielęgnacyjne i regenerujące twarz i ciało, zabiegi wyszczuplające, odmładzanie skóry, przeciwdziałanie cellulitowi, odnowa biologiczna, badanie i diagnozowanie stanu skóry i włosów, doradztwo w zakresie pielęgnacji zdrowia i urody oraz stosowania kosmetyków i zabiegów pielęgnacyjno-upiększających, konsultacje dietetyczne, usługi z zakresu fizjoterapii, aromaterapia.

(111) **243683** (220) 2010 10 07 (210) 376217
(151) 2011 11 28 (441) 2011 01 17

(732) RD Spółka z ograniczoną odpowiedzialnością, Warszawa, PL.

(540)

RD bud

Kolor znaku: czarny, czerwony, biały, różowy

(531) 26.3.23, 26.13.25, 27.5.1, 29.1.14
(510), (511) **37** usługi budowlane, wykonywanie instalacji budowlanych, wykonywanie instalacji elektrycznych, wykonywanie instalacji

wodno-kanalizacyjnych, ciepłych, gazowych i klimatyzacyjnych; budowa, utrzymanie, konserwacja i renowacja budynków mieszkalnych i niemieszkalnych, usługi budowlane wykończeniowe; usługi budowlane w zakresie budowy obiektów inżynierii lądowej i wodnej, budowy dróg szynowych i kolei podziemnej, mostów, tuneli, lotnisk; usługi w zakresie budowy rurociągów przesyłowych i sieci rozdzielczych, usługi w zakresie budowy linii telekomunikacyjnych i elektroenergetycznych; nadzór budowlany, **42** usługi w zakresie badań i projektowania oraz projektów użytkowania dróg, kolei, mostów, tuneli, lotnisk oraz innych obiektów inżynierii lądowej i wodnej; usługi architektoniczne; usługi w zakresie inżynierii i związane z nią doradztwo techniczne.

(111) **243684** (220) 2010 10 08 (210) 376231
(151) 2012 01 09 (441) 2011 01 17

(732) „AFLOFARM-FABRYKA LEKÓW” SPÓŁKA Z OGRANICZONĄ ODPOWIEDZIALNOŚCIĄ, Ksawerów, PL.

(540) NOSA-VIR

(510), (511) **03** środki wybielające i inne substancje stosowane w praniu; środki do czyszczenia, polerowania, szorowania i ścierania; mydła; środki perfumeryjne, olejki eteryczne, kosmetyki, płyny do pielęgnacji włosów; środki do czyszczenia zębów, **05** produkty farmaceutyczne i weterynaryjne; środki sanitarne do celów medycznych; substancje dietetyczne do celów leczniczych; żywność dla niemowląt; suplementy diety do celów zdrowotnych, plastry, opatrunki gipsowe, materiały opatrunkowe; materiały do plombowania zębów, woski dentystyczne; środki odkażające; środki do zwalczania robactwa; fungicydy, herbicydy, **44** usługi medyczne; usługi weterynaryjne; usługi w zakresie higieny i urody dla ludzi i zwierząt; usługi związane z rolnictwem, ogrodnictwem i leśnictwem.

(111) **243685** (220) 2010 10 11 (210) 376314
(151) 2011 12 08 (441) 2011 01 17

(732) ZAKŁAD MIĘSNY DOBROWOLSCY Spółka z ograniczoną odpowiedzialnością, Wadowice Górne, PL.

(540)



Kolor znaku: zielony, niebieski, żółty, pomarańczowy, czerwony, czarny, biały, fioletowy, jasnozielony

(531) 2.9.4, 2.9.25, 27.5.1, 29.1.15
(510), (511) **29** parówki, kiełbasy, wędliny, wyroby garmażeryjne zawarte w klasie 29, konserwy, **35** sprzedaż detaliczna i hurtowa towarów obejmujących: parówki, kiełbasy, wędliny, wyroby garmażeryjne, konserwy, w tym za pośrednictwem Internetu (sprzedaż online), sprzedaż wysyłkowa powyższych towarów, marketing, reklama, reklama radiowa, reklama telewizyjna, reklama w prasie, reklama na stronach internetowych, rozpowszechnianie materiałów reklamowych, promocja sprzedaży powyższych towarów, prezentacja oferty handlowej w Internecie, organizowanie targów, wystaw i pokazów związanych z promocją powyższych towarów.

(111) **243686** (220) 2010 10 14 (210) 376519
(151) 2011 12 29 (441) 2011 01 17

(732) Laboratorium Kosmetyczne FLOSEK Furmanek Spółka Jawna, Warszawa, PL.

(540)

NATURAL BODY



(531) 5.3.11, 5.3.15, 26.1.1, 26.1.4, 27.5.1

(510), (511) **03** kosmetyki, kosmetyki ochronne i regeneracyjne do pielęgnacji skóry, kremy, emulsje, spraje, żele, balsamy, toniki, lotiony, mleczka; kosmetyki kolorowe, środki upiększające; środki perfumeryjne; środki toaletowe; mydła; olejki eteryczne; środki do pielęgnacji włosów; środki do czyszczenia zębów, **05** kosmetyki o działaniu leczniczym, maści, balsamy, kremy, emulsje, płyny, żele, olejki do celów leczniczych i medycznych; wyciągi i wywary dla celów farmaceutycznych; środki sanitarne stosowane w lecznictwie i higienie osobistej; preparaty przeciwgrzybiczne, preparaty antybakteryjne; substancje dietetyczne do celów leczniczych.

(111) **243687** (220) 2010 10 18 (210) 376604
 (151) 2011 12 08 (441) 2011 01 31
 (732) Przedsiębiorstwo Produkcyjno-Handlowe „EKODARPOL”
 Zbigniew Zubala, Dębno, PL.
 (540)

**HUMUS
ACTIVE**

Kolor znaku: żółty, czarny
 (531) 27.5.1, 29.1.12
 (510), (511) **01** nawozy.

(111) **243688** (220) 2010 10 18 (210) 376634
 (151) 2011 12 01 (441) 2011 01 31
 (732) PRZEDSIĘBIORSTWO PROJEKTOWO-USŁUGOWO-
 -WDROŻENIOWE ANKRA MARIAN POLUS, Kraków, PL.
 (540) POLUS & ŁAWSKI

(510), (511) **06** metale nieszlachetne i ich stopy, budowlane materiały metalowe, przenośne metalowe konstrukcje budowlane, towary z metali nieszlachetnych nie ujęte w innych klasach, konstrukcje metalowe i ich części, metalowe elementy dla potrzeb górnictwa zawarte w klasie 6, górnicze obudowy metalowe, kotwie górnicze wykonane z metalu, **19** niemetalowe materiały budowlane, przenośne niemetalowe konstrukcje budowlane, konstrukcje niemetalowe i ich części, niemetalowe elementy dla potrzeb górnictwa zawarte w klasie 19, górnicze obudowy niemetalowe, kotwie górnicze niemetalowe, **42** badania geologiczne, badania techniczne, badania badawczo-rozwojowe, doradztwo budowlane, ekspertyzy inżynierskie, projekty techniczne, doradztwo techniczne, analizy techniczne, badania w dziedzinie nauk przyrodniczych i technicznych, projektowanie specjalistyczne w zakresie górnictwa i budownictwa.

(111) **243689** (220) 2010 10 19 (210) 376653
 (151) 2012 01 09 (441) 2011 01 31
 (732) F.H.P.U. Hurtownia Ogrodnicza OGRÓD Sanocki i Wspólnicy
 Spółka Jawna, Jasło, PL.
 (540)



(531) 3.3.1, 26.11.1, 27.5.1
 (510), (511) **07** ciągniki ogrodowe jednoosiowe, pługi, pługi do zdejmowania darni, maszyny drenarskie, grabie do zgrabiarek, imaki do narzędzi, kopaczki, koparki, kosiarki ogrodowe, ostrza do kosiarek, mechaniczne kosze samowyladowcze, kultywatory, maszyny do pielienia, pługi, lemieszki do pługów, podnośniki, pompy, pompy do polewaczki, postrzygarki, przesiewacze, przetrząsacze, narzędzia rolnicze inne niż o napędzie ręcznym, siewniki, spycharki, **35** zgrupowanie na rzecz osób trzecich towarów pozwalające nabywcy wygodnie je kupować i oglądać w sklepie i hurtowni ze sprzętem i urządzeniami w ogrodnictwie.

(111) **243690** (220) 2010 10 21 (210) 376751
 (151) 2011 12 29 (441) 2011 01 31
 (732) TIKKURILA POLSKA SPÓŁKA AKCYJNA, Dębica, PL.
 (540)



Kolor znaku: ciemnoniebieski, biały, niebieski, żółty, jasnożółty, ciemnożółty, zielony, ciemnozielony, jasnozielony, czerwony, ciemnoczerwony, jasnoczerwony, jasnoniebieski, różowy, szary
 (531) 2.9.14, 5.5.13, 27.5.1, 29.1.15
 (510), (511) **02** farby, pokosty, bejce do drewna, emalie, lakiery i barwniki do drewna, utwardzacze, rozcieńczalniki, materiały koloryzujące, środki zapobiegające korozji i zabezpieczające drewno, środki konserwujące drewno, środki gruntujące w postaci farby.

(111) **243691** (220) 2010 10 21 (210) 376752
 (151) 2011 12 29 (441) 2011 01 31
 (732) TIKKURILA POLSKA SPÓŁKA AKCYJNA, Dębica, PL.
 (540)



Kolor znaku: ciemnoniebieski, jasnoniebieski, niebieski, biały, jasnożółty, ciemnożółty, zielony, jasnozielony, ciemnozielony, czerwony, ciemnoczerwony, różowy, szary, żółty
 (531) 2.9.14, 5.11.1, 5.11.11, 26.4.1, 27.5.1, 29.1.15
 (510), (511) **02** farby, pokosty, bejce do drewna, emalie, lakiery i barwniki do drewna, utwardzacze, rozcieńczalniki, materiały koloryzujące, środki zapobiegające korozji i zabezpieczające drewno, środki konserwujące drewno, środki gruntujące w postaci farby.

(111) **243692** (220) 2010 10 21 (210) 376754
 (151) 2011 12 29 (441) 2011 01 31
 (732) TIKKURILA POLSKA SPÓŁKA AKCYJNA, Dębica, PL.
 (540)



Kolor znaku: ciemnoniebieski, jasnoniebieski, niebieski, biały, jasnożółty, ciemnożółty, zielony, jasnozielony, ciemnozielony, czerwony, ciemnoczerwony, różowy, szary, żółty
 (531) 2.9.14, 5.5.19, 27.5.1, 29.1.15

(510), (511) **02** farby, pokosty, bejce do drewna, emalie, lakiery i barwniki do drewna, utwardzacze, rozcieńczalniki, materiały koloryzujące, środki zapobiegające korozji i zabezpieczające drewno, środki konserwujące drewno, środki gruntujące w postaci farby.

(111) **243693** (220) 2010 10 21 (210) 376755
(151) 2011 12 29 (441) 2011 01 31
(732) TIKKURILA POLSKA SPÓŁKA AKCYJNA, Dębica, PL.
(540)



Kolor znaku: ciemnoniebieski, jasnoniebieski, niebieski, biały, żółty, jasnożółty, ciemnożółty, zielony, jasnozielony, ciemnozielony, czerwony, ciemnoczerwony, różowy, szary
(531) 2.9.14, 5.5.19, 27.5.1, 29.1.15

(510), (511) **02** farby, pokosty, bejce do drewna, emalie, lakiery i barwniki do drewna, utwardzacze, rozcieńczalniki, materiały koloryzujące, środki zapobiegające korozji i zabezpieczające drewno, środki konserwujące drewno, środki gruntujące w postaci farby.

(111) **243694** (220) 2010 10 21 (210) 376757
(151) 2011 12 29 (441) 2011 01 31
(732) TIKKURILA POLSKA SPÓŁKA AKCYJNA, Dębica, PL.
(540)



Kolor znaku: ciemnoniebieski, biały, szary, niebieski, czerwony, pomarańczowy, zielony, ciemnozielony, jasnozielony, żółty, jasnożółty, ciemnożółty

(531) 2.9.14, 5.5.13, 5.5.19, 5.11.1, 5.11.11, 26.4.1, 26.4.4, 27.5.1, 29.1.15
(510), (511) **02** farby, pokosty, bejce do drewna, emalie, lakiery i barwniki do drewna, utwardzacze, rozcieńczalniki, materiały koloryzujące, środki zapobiegające korozji i zabezpieczające drewno, środki konserwujące drewno, środki gruntujące w postaci farby.

(111) **243695** (220) 2010 10 21 (210) 376777
(151) 2012 01 03 (441) 2011 01 31
(732) GALKLIMA Spółka z ograniczoną odpowiedzialnością, Łódź, PL.
(540)



Kolor znaku: niebieski
(531) 26.11.1, 27.5.1, 29.1.4
(510), (511) **11** urządzenia do klimatyzacji i wentylacji, **37** obsługa, naprawa i montaż instalacji grzewczych, wentylacyjnych i klimatyzacyjnych.

cji, **42** projektowanie instalacji grzewczych, chłodniczych i wentylacyjnych.

(111) **243696** (220) 2010 10 21 (210) 376785
(151) 2011 12 07 (441) 2011 01 31
(732) Praxair Technology, Inc., Danbury, US.
(540) COJET

(510), (511) **07** urządzenia wtryskowe gazów przemysłowych złożone z zespołów zmontowanych dysz wtryskiwacza, z zespołów dostarczania gazu oraz komputerów kontrolnych sterowanych poprzez dotyk ekranu służące do celu wtryskiwania gazu do stopowych kąpielii, do roztopienia i procesów po spalaniu, do użytku w przemyśle wytwarzającym stal oraz inne metale, oraz części zamienne do tych urządzeń.

(111) **243697** (220) 2010 10 22 (210) 376858
(151) 2011 12 05 (441) 2011 01 31
(732) Przedsiębiorstwo Handlowo-Produkcyjne „POLSKI TYTOŃ” Spółka Akcyjna, Radom, PL.
(540)



Kolor znaku: czarny, szary, czerwony

(531) 21.3.25, 26.3.1, 26.3.7, 27.5.1, 29.1.13
(510), (511) **34** tytonie fajkowe i papierosowe, papierosy, cygara, fajki, bibułki, guma do żucia, artykuły dla palaczy, filtry papierosowe, lufki, papierosnice, zapalniczki, zapalaki, urządzenia do zwijania papierosów, **35** prowadzenie sprzedaży detalicznej i hurtowej następujących towarów: wyroby tytoniowe, przybory dla palaczy, żywność, napoje alkoholowe i bezalkoholowe, soki, wody gazowane i niegazowane, cukier, czekolada, wyroby cukiernicze, herbata, kawa, kakao, kosmetyki, leki dopuszczone do obrotu detalicznego (OTC) i hurtowego, artykuły gospodarstwa domowego, materiały piśmienne, usługi telekomunikacyjne, **36** administrowanie nieruchomościami, usługi związane z wynajmem nieruchomości, zarządzaniem majątkiem nieruchomym niemieszkalnym oraz usługi pośrednictwa polegające na przyjmowaniu od klientów opłat i należności oraz przekazywanie ich na konto adresata, obsługa kart kredytowych, usługi powiernicze, **37** usługi związane z instalowaniem, naprawą i konserwacją maszyn stosowanych w przetwórstwie żywności, tytoniu i w produkcji napojów oraz usług związanych z wynajmem tych maszyn i urządzeń, **39** usługi związane z magazynowaniem i składowaniem towarów, transportem samochodowym i wyładunkiem towarów, pośrednictwem w transporcie, **41** usługi związane z obsługą automatów do gier liczbowych i zakładów wzajemnych, **43** usługi związane z rezerwacją miejsc w pensjonatach, hotelach, usługi związane z rezerwacją kwater i pomieszczeń na pobyt czasowy oraz obsługą gastronomiczną z własnym zapleczem, produktami i transportem.

(111) **243698** (220) 2010 10 26 (210) 377021
(151) 2012 01 05 (441) 2011 01 31
(732) TOPINVEST Krzysztof Andrzejczak, Szczecin, PL.
(540)



Kolor znaku: biały, niebieski, czarny
(531) 26.11.3, 26.11.13, 27.5.1, 29.1.13
(510), (511) **36** analizy finansowe, doradztwo w sprawach finansowych, **37** budowa, remonty i modernizacja budynków mieszkalnych oraz budynków użyteczności publicznej, instalowanie i naprawa instalacji energetycznych, grzewczych, elektrycznych, wentylacyjnych, klimatyzacyjnych, wodno-kanalizacyjnych, instalowanie drzwi

i okien, usługi dotyczące izolacji i termoizolacji obiektów budowlanych, nadzór budowlany, roboty drogowe w zakresie budowy i naprawy ciągów komunikacyjnych, rozbiórka budynków, montaż rusztowań, instalacja, konserwacja i naprawa komputerów, **42** doradztwo budowlane, doradztwo w sprawach sprzętu komputerowego, doradztwo w zakresie oprogramowania komputerowego, projektowanie oprogramowania komputerowego, instalowanie i aktualizacja oprogramowania komputerowego, opracowywanie projektów technicznych, administrowanie, tworzenie i utrzymywanie stron internetowych, obsługa baz danych dostępnych przez internet, tworzenie i utrzymywanie systemów obsługi klienta dostępnych przez internet, obsługa baz danych dostępnych przez internet, pozyskiwanie danych komputerowych baz danych.

(111) **243699** (220) 2010 10 27 (210) 377099
 (151) 2012 01 05 (441) 2011 01 31
 (732) Finlandia Vodka Worldwide Ltd., Helsinki, FI.
 (540)



(531) 3.4.7, 26.1.1, 27.5.1
 (510), (511) **33** napoje alkoholowe, destylowane alkohole wysoko-procentowe.

(111) **243700** (220) 2010 10 27 (210) 377101
 (151) 2012 01 05 (441) 2011 01 31
 (732) NORMA Michigan, Inc., Auburn Hills, US.
 (540)



(531) 20.1.17
 (510), (511) **06** zaciski metalowe.

(111) **243701** (220) 2010 10 27 (210) 377103
 (151) 2012 01 05 (441) 2011 01 31
 (732) BADARO INVESTMENTS B.V., Amsterdam, NL.
 (540)



Kolor znaku: żółty, szary, czarny, czerwony
 (531) 2.9.1, 27.5.1, 29.1.14
 (510), (511) **05** preparaty farmaceutyczne i wyroby medyczne zawarte w klasie 5, mineralne, witaminowe i ziołowe suplementy diety zawarte w klasie 5, preparaty witaminowe i mineralne.

(111) **243702** (220) 2010 10 27 (210) 377105
 (151) 2012 01 05 (441) 2011 01 31
 (732) OMS INVESTMENTS, INC., Los Angeles, US.

(540)



Kolor znaku: biały, zielony, czerwony
 (531) 20.5.5, 27.5.1, 29.1.13
 (510), (511) **01** produkty do nawożenia roślin, nawozy do trawników, nawozy sztuczne, gleba próchnicza, ziemia ogrodnicza, ziemia do roślin, produkty poprawiające urodzajność gleby, preparaty do nawożenia gleby, środki zwilżające poprawiające wilgotność gleby, mech torfowiec stosowany jako podłoże do upraw roślin, kompost, humus, piasek gliniasty stosowany jako podłoże do upraw roślin i nawozów naturalny.

(111) **243703** (220) 2010 10 27 (210) 377106
 (151) 2012 01 04 (441) 2011 01 31
 (732) USP ZDROWIE Spółka z ograniczoną odpowiedzialnością, Warszawa, PL.
 (540)



Kolor znaku: biały, szary, niebieski, granatowy, czarny
 (531) 26.1.1, 26.1.18, 27.5.1, 29.1.15
 (510), (511) **03** kosmetyki, **05** preparaty farmaceutyczne i wyroby medyczne zawarte w klasie 5, mineralne, witaminowe i ziołowe suplementy diety zawarte w klasie 5, preparaty witaminowe i mineralne, substancje dietetyczne do celów leczniczych, **35** usługi marketingowe, w tym reklama osób trzecich, promocja sprzedaży, dystrybucja materiałów reklamowych, badanie opinii, badanie rynku, informacja gospodarcza, grupowanie i prezentacja towarów wymienionych w przedmiotowym wykazie w celu umożliwienia klientom ich zakupu w punktach sprzedaży hurtowej i detalicznej, także za pośrednictwem mediów telekomunikacyjnych i elektronicznych, organizowanie targów i wystaw dla celów handlowych lub reklamowych, informacja handlowa, usługi importowo-eksportowe, publikowanie tekstów reklamowych, włączając czasopisma, periodyki, katalogi, kalendarze, broszury, foldery, plakaty, ulotki, druki i formularze, wszystkie dla celów promocyjnych i reklamowych, żadna z wyżej wymienionych usług nie jest związana z usługami działalności szpitali prywatnych, co oznacza wyłączenie prowadzenia szpitali prywatnych, **39** pakowanie, fasowanie i dystrybucja towarów, zwłaszcza kosmetyków, preparatów farmaceutycznych i wyrobów medycznych, mineralnych, witaminowych i ziołowych suplementów diety, preparatów witaminowych i mineralnych, substancji dietetycznych do celów leczniczych, żadna z wyżej wymienionych usług nie jest związana z usługami działalności szpitali prywatnych, co oznacza wyłączenie prowadzenia szpitali prywatnych, **40** usługi kompletowania towarów na zamówienie, **41** publikacje elektroniczne, publikowanie tekstów innych niż teksty reklamowe, włączając czasopisma, periodyki, katalogi, kalendarze, broszury, foldery, plakaty, ulotki, druki i formularze, wszystkie dla celów innych niż reklamowe; edukacja i szkolenia w zakresie ochrony zdrowia, leków i produktów medycznych oraz ich stosowania, edukacja i szkolenia dla lekarzy i farmaceutów z zakresu zagadnień biznesowych i marketingowych, organizowanie konkursów i imprez edukacyjnych, żadna z wyżej wymienionych usług nie jest związana z usługami działalności szpitali prywatnych, co oznacza wyłączenie prowadzenia szpitali prywatnych, **42** prowadzenie prac naukowo-badawczych w zakresie preparatów farmaceutycznych i produktów medycznych, wdrażanie nowych technologii w wytwarzaniu leków, żadna z wyżej wymienionych usług nie jest związana z usługami działalności szpitali prywatnych, co oznacza wyłączenie prowadzenia szpitali prywatnych.

(111) **243704** (220) 2010 11 02 (210) 377295
 (151) 2012 01 03 (441) 2011 02 14
 (732) AKCES Spółka z ograniczoną odpowiedzialnością, Nakło nad Notecią, PL.
 (540) Coflex
 (510), (511) **17** złącze wieloredukcyjne z kielichem i uszczelką, złącze wieloredukcyjne zatrzaskowe z kielichem i uszczelką, złącza wieloredukcyjne, złącza wieloredukcyjne zatrzaskowe.

(111) **243705** (220) 2010 11 15 (210) 377739
 (151) 2012 01 04 (441) 2011 02 28
 (732) PHARMA-C-FOOD Spółka z ograniczoną odpowiedzialnością, Niepołomice, PL.
 (540) FRI
 (510), (511) **03** żele do masażu, półprodukty do produkcji kosmetyków, wyroby kosmetyczne, kredki do brwi, preparaty do demakijażu, preparaty do depilacji, dezodoranty osobiste, preparaty do golenia, sole do kąpieli inne niż lecznicze, preparaty kosmetyczne do kąpieli, wody kolońskie, kremy kosmetyczne, mleczka i balsamy do ciała, maseczki do ciała, preparaty do kręcenia włosów, lakiery do paznokci, lotony kosmetyczne, lakiery do włosów, odświeżacze do ust, olejki perfumeryjne, ołówki kosmetyczne, pasty, proszki i płyny do zębów, lakiery do paznokci, maści, toniki, żele, mydła w kostce i w płynie, odżywki do włosów, preparaty do kąpieli, kremy do pillingu, preparaty do makijażu, olejki eteryczne, perfumy, preparaty do pielęgnacji skóry, pomadki, szampony, preparaty do pielęgnacji włosów, cienie, pudry, fluidy-make-up, błyszczczyki, maskary, kremy do rąk, przybory toaletowe, sztuczne paznokcie, tusze do rzęs, zmywacze do paznokci, produkty chemii gospodarczej, płyny i proszki do prania, płyny do płukania, płyny do mycia naczyń, płyny do mycia szyb, kosmetyki samochodowe, płyny do mycia powierzchni, barwniki do ożywiania kolorów po praniu, saszetki zapachowe do bielizny, środki do namaczania bielizny, pasty do butów, pasty do skóry, chusteczki nasączone płynami kosmetycznymi, preparaty do czyszczenia, farbki do bielizny, preparaty do usuwania farby, środki do konserwacji skóry, krochmal, preparaty do odtłuszczania, środki czyszczące i polerujące do parkietu, pasty do mebli i do podłóg, preparaty do polerowania, przybory toaletowe, preparaty do usuwania rdzy, kostki zapachowe do sedesów, środki do szorowania, wywabiacze plam, szampony dla zwierząt domowych, **35** sprzedaż hurtowa i detaliczna kosmetyków i wyrobów chemii gospodarczej, sprzedaż hurtowa i detaliczna kosmetyków i wyrobów chemii gospodarczej za pośrednictwem Internetu, usługi związane z promocją towarów, pokazy towarów, organizowanie targów i wystaw w celach handlowych, usługi w zakresie doradztwa i pośrednictwa w handlu wyrobami kosmetycznymi i produktami chemii gospodarczej.

(111) **243706** (220) 2010 11 15 (210) 377754
 (151) 2012 01 04 (441) 2011 02 28
 (732) Alexander Weiss, Mikołów, PL.
 (540)



Kolor znaku: niebieski, pomarańczowy, żółty
 (531) 2.9.4, 26.13.25, 27.5.1, 29.1.13

(510), (511) **44** usługi medyczne i chirurgiczne, usługi w zakresie chirurgii plastycznej, usługi w zakresie implantacji włosów, usługi w zakresie fizykoterapii i fizjoterapii, usługi w zakresie pielęgniarstwa opieki medycznej, usługi w zakresie udzielania porad w zakresie farmakologii, usługi w zakresie udzielania porad psychologicznych, usługi w zakresie zabiegów pielęgnacyjnych i kosmetycznych, usługi w zakresie prowadzenia prywatnych klinik i lecznic medycznych.

(111) **243707** (220) 2010 11 15 (210) 377755
 (151) 2012 01 05 (441) 2011 02 28
 (732) NOVARTIS AG, Basel, CH.

(540) DIFUMENIL
 (510), (511) **05** preparaty farmaceutyczne.

(111) **243708** (220) 2010 11 15 (210) 377756
 (151) 2012 01 05 (441) 2011 02 28
 (732) NOVARTIS AG, Basel, CH.
 (540) MEFEDINAL
 (510), (511) **05** preparaty farmaceutyczne.

(111) **243709** (220) 2010 11 18 (210) 377886
 (151) 2012 01 09 (441) 2011 02 28
 (732) ETEX BUILDING MATERIALS POLSKA SPÓŁKA Z OGRANICZONĄ ODPOWIEDZIALNOŚCIĄ, Olkusz, PL.
 (540) AGROFALA

(510), (511) **06** armatura do przewodów metalowa, boazeria metalowa, bramy metalowe, drzwimetalowe, budowlane materiały metalowe jak: blacha, boazeria metalowa, drut metalowy, pręty, kształtowniki, drut zbrojeniowy, dachówki metalowe, pokrycia dachów metalowe, przenośne metalowe konstrukcje budowlane, panele i kasetony dla budownictwa, rusztowania metalowe, rynny metalowe, konstrukcje metalowe dla budownictwa, materiały konstrukcyjne metalowe, maszty i słupy metalowe, sufitry metalowe, okna metalowe, drobnica żelazna, liny metalowe, okucia budowlane metalowe, okucia metalowe do mebli, gwoździe, śruby, nakrętki, kable metalowe, łąty metalowe, osprzęt metalowy do elementów budowlanych z ceramiki i z tworzywa sztucznego, przewody elektryczne metalowe, przewody nieelektryczne i przewody drutowe z metali nieszlachetnych, przewody instalacyjne rozgałęźne metalowe, przewody wodociągowe metalowe, przewody do drenażu metalowe, rury i rurki metalowe, rolety zewnętrzne metalowe, taśmy żelazne, towary z metali nieszlachetnych nie ujęte w innych klasach, wyroby ślusarskie, zbrojenia betonu metalowe, zawory wodociągowe metalowe, kształtki rurowe rozgałęźne metalowe, zawory do rur drenażowych metalowe, zamknięcia do butelek metalowe, kapsle do butelek metalowe, folia aluminiowa, folia cynowa (staniol), folie metalowe do zawijania i pakowania, podłogi metalowe, zamknięcia do butelek metalowe, kapsle do butelek metalowe, żaluzje metalowe, podłogi metalowe, łączki do rur metalowe, podłogi metalowe, **17** armatura niemetalowa do przewodów sprężonego powietrza, bawełniana wata do uszczelniania i pakowania, arkusze z wiskozy nie do pakowania, ebonit, płyty izolacyjne okładzinowe zewnętrzne (siding) dla budownictwa z tworzyw sztucznych, powłoki izolacyjne dla budownictwa, materiały izolacyjne, taśmy izolacyjne, tkaniny izolacyjne, tektura azbestowa, farby izolacyjne, folie metalowe izolacyjne, folie z tworzyw sztucznych nie do pakowania, folie przyciemniające do okien (zabarwione), giętkie przewody niemetalowe, materiały do wypychania z gumy lub z tworzyw sztucznych, materiały wysięcające z gumy lub z tworzyw sztucznych, materiały dźwiękoszczelne, opaski przylepne nie do użytku biurowego, medycznego czy domowego, osłony niemetalowe do rur, uszczelki do rur, taśmy przylepne nie do użytku biurowego, medycznego czy domowego, włókno szklane do izolacji, tworzywa sztuczne półprzetworzone, materiały uszczelniające, wełna mineralna (izolator), wełna żuźlowa (izolator), wata szklana do izolacji, węże brezentowe, uszczelki (okładziny), związki chemiczne do uszczelniania przecieków, zaprawy izolacyjne, zbrojenia niemetalowe do rur, żywice syntetyczne (półprodukty), żywice sztuczne, **19** azbestocement, beton, betonowe elementy budowlane, boazeria, boazeria niemetalowa, bruki odbłaskowe, cement, elementy wykończeniowe budowlane niemetalowe, płyty cementowe, cegły, drewno budowlane, drewno na profile, drewno obrobione, drewno użytkowe, drewniane forniry, budowlane konstrukcje niemetalowe, budowlane płyty niemetalowe, nadproża niemetalowe, dachówki niemetalowe, figurki z kamienia, betonu lub marmuru, gips, glina, glina do wyrabiania: cegieł, dachówek, kafli; glina garncarska, gonty, granit, gzymsy niemetalowe, kamień, kamień budowlany, kafle, krokwie dachowe, kształtki rurowe rozgałęźniowe niemetalowe, kominy niemetalowe, ksyolit, marmur, materiały ognioodporne niemetalowe, materiały do budowy i pokryć dróg, materiały do pokryć nawierzchni dróg, materiały wiążące do naprawy dróg, nawierzchnie drogowe odbłaskowe, niemetalowe bloki drogowe, mozaika dla budownictwa, obudowy kominowe, obudowy kominów, płatwy (dachówki), płyty faliste, włókno cementowe, pokrycia ścian niemetalowe, płyty konstrukcyjne niemetalowe, płyty niemetalowe, pokrycia dachów niemetalowe, powłoki cementowe ognioodporne,

powłoki (materiały budowlane), rury drenażowe niemetalowe, rury spustowe niemetalowe, rynny, rynny dachowe niemetalowe, sklejka, stopnie schodów niemetalowe, surowiec ceramiczny, szamota, spoiwa murarskie, szkło budowlane, szkło walcowane (okienne) dla budownictwa, szkło konstrukcyjne żaroodporne, szkło zbrojone, sztuczny kamień, tłuźceń, terakota, tynk, tynki dekoracyjne, wapno, wapień twardy drobnoziarnisty, witraże, wykładziny niemetalowe dla budownictwa, zaczyn cementowy, zaprawy budowlane, zbrojenia niemetalowe dla budownictwa, znaki drogowe nieświejące niemetalowe, żużel (materiał budowlany), kamień żużlowy, żwir.

(111) **243710** (220) 2010 11 18 (210) 377887
 (151) 2012 01 09 (441) 2011 02 28
 (732) ETEX BUILDING MATERIALS POLSKA SPÓŁKA
 Z OGRANICZONĄ ODPOWIEDZIALNOŚCIĄ, Olkusz, PL.
 (540)



Kolor znaku: biały, zielony

(531) 5.3.11, 27.5.1, 29.1.12

(510), (511) **06** armatura do przewodów metalowa, boazeria metalowa, bramy metalowe, drzewmetalowe, budowlane materiały metalowe jak: blacha, boazeria metalowa, drut metalowy, pręty, kształtowniki, drut zbrojeniowy, dachówki metalowe, pokrycia dachów metalowe, przenośne metalowe konstrukcje budowlane, panele i kasetony dla budownictwa, rusztowania metalowe, rynny metalowe, konstrukcje metalowe dla budownictwa, materiały konstrukcyjne metalowe, maszty i słupy metalowe, sufitry metalowe, okna metalowe, drobnica żelazna, liny metalowe, okucia budowlane metalowe, okucia metalowe do mebli, gwoździe, śruby, nakrętki, kable metalowe, łąty metalowe, osprzęt metalowy do elementów budowlanych z ceramiki i z tworzywa sztucznego, przewody elektryczne metalowe, przewody nieelektryczne i przewody drutowe z metali nieszlachetnych, przewody instalacyjne rozgałęźne metalowe, przewody wodociągowe metalowe, przewody do drenażu metalowe, rury i rurki metalowe, rolety zewnętrzne metalowe, taśmy żelazne, towary z metali nieszlachetnych nie ujęte w innych klasach, wyroby ślusarskie, zbrojenia betonu metalowe, zawory wodociągowe metalowe, kształtki rurowe rozgałęźne metalowe, zawory do rur drenażowych metalowe, zamknięcia do butelek metalowe, kapsle do butelek metalowe, folia aluminiowa, folia cynowa (staniol), folie metalowe do zawijania i pakowania, podłogi metalowe, zamknięcia do butelek metalowe, kapsle do butelek metalowe, żaluzje metalowe, podłogi metalowe, złączki do rur metalowe, podłogi metalowe, **17** armatura niemetalowa do przewodów sprężonego powietrza, bawełniana wata do uszczelniania i pakowania, arkusze z wiskozy nie do pakowania, ebonit, płyty izolacyjne okładzinowe zewnętrzne (siding) dla budownictwa z tworzyw sztucznych, powłoki izolacyjne dla budownictwa, materiały izolacyjne, taśmy izolacyjne, tkaniny izolacyjne, tektura azbestowa, farby izolacyjne, folie metalowe izolacyjne, folie z tworzyw sztucznych nie do pakowania, folie przyciemniające do okien (zabarwione), giętkie przewody niemetalowe, materiały do wypychania z gumy lub z tworzyw sztucznych, materiały wyścielające z gumy lub z tworzyw sztucznych, materiały dźwiękoszczelne, opaski przyklepne nie do użytku biurowego, medycznego czy domowego, osłony niemetalowe do rur, uszczelki do rur, taśmy przyklepne nie do użytku biurowego, medycznego czy domowego, włókno szklane do izolacji, tworzywa sztuczne półprzetworzone, materiały uszczelniające, wełna mineralna (izolator), wełna żużlowa (izolator), wata szklana do izolacji, węże brezentowe, uszczelki (okładziny), związki chemiczne do uszczelniania przecieków, zaprawy izolacyjne, zbrojenia niemetalowe do rur, żywice syntetyczne (półprodukty), żywice sztuczne, **19** azbestocement, beton, betonowe elementy budowlane, boazeria, boazeria niemetalowa, bruki odbłaskowe, cement, elementy wykończeniowe budowlane niemetalowe, płyty cementowe, cegły, drewno budowlane, drewno na profile, drewno obrabiane, drewno użytkowe, drewniane forniry, budowlane konstrukcje niemetalowe, budowlane płyty niemetalowe, nadproża niemetalowe, dachówki niemetalowe, figurki z kamienia, betonu lub marmuru, gips, glina, glina do wyrabiania: cegieł, dachówek, kafli; glina garncar-

ska, gonty, granit, gzymsy niemetalowe, kamień, kamień budowlany, kafle, krokwie dachowe, kształtki rurowe rozgałęźniowe niemetalowe, kominy niemetalowe, ksyolit, marmur, materiały ognioodporne niemetalowe, materiały do budowy i pokryć dróg, materiały do pokryć nawierzchni dróg, materiały wiążące do naprawy dróg, nawierzchnie drogowe odbłaskowe, niemetalowe bloki drogowe, mozaika dla budownictwa, obudowy kominowe, obudowy kominków, płatwy (dachówki), płyty faliste, włókno cementowe, pokrycia ścian niemetalowe, płyty konstrukcyjne niemetalowe, płyty niemetalowe, pokrycia dachów niemetalowe, powłoki cementowe ognioodporne, powłoki (materiały budowlane), rury drenażowe niemetalowe, rury spustowe niemetalowe, rynny, rynny dachowe niemetalowe, sklejka, stopnie schodów niemetalowe, surowiec ceramiczny, szamota, spoiwa murarskie, szkło budowlane, szkło walcowane (okienne) dla budownictwa, szkło konstrukcyjne żaroodporne, szkło zbrojone, sztuczny kamień, tłuźceń, terakota, tynk, tynki dekoracyjne, wapno, wapień twardy drobnoziarnisty, witraże, wykładziny niemetalowe dla budownictwa, zaczyn cementowy, zaprawy budowlane, zbrojenia niemetalowe dla budownictwa, znaki drogowe nieświejące niemetalowe, żużel (materiał budowlany), kamień żużlowy, żwir.

(111) **243711** (220) 2010 11 19 (210) 377906
 (151) 2011 12 29 (441) 2011 02 28
 (732) KOCIK ŁUKASZ GERLED, Kraków, PL.
 (540)



Kolor znaku: granatowy, żółty

(531) 24.15.1, 27.5.1, 29.1.12

(510), (511) **11** systemy oświetleniowe, systemy oświetleniowe typu LED.

(111) **243712** (220) 2010 11 19 (210) 377909
 (151) 2012 01 05 (441) 2011 02 28
 (732) ADAMED SPÓŁKA Z OGRANICZONĄ ODPOWIEDZIALNOŚCIĄ, Pieńków, PL.
 (540) PROLIGENE
 (510), (511) **03** mydła, środki perfumeryjne, olejki eteryczne, kosmetyki, płyny do pielęgnacji włosów.

(111) **243713** (220) 2010 11 19 (210) 377916
 (151) 2012 01 09 (441) 2011 02 28
 (732) CENTRUM TURYSTYKI KRAJOWEJ TRIO SPÓŁKA
 Z OGRANICZONĄ ODPOWIEDZIALNOŚCIĄ, Siemianowice Śląskie, PL.
 (540)



Kolor znaku: granatowy, błękitny, czerwony, biały

(531) 1.17.16, 26.1.2, 27.5.1, 29.1.14

(510), (511) **39** organizowanie imprez turystycznych, pośrednictwo w sprzedaży imprez turystycznych.

(111) **243714** (220) 2010 11 22 (210) 377966
 (151) 2012 01 04 (441) 2011 02 28
 (732) WARSZAWSKIE ZAKŁADY FARMACEUTYCZNE POLFA SPÓŁKA
 AKCYJNA, Warszawa, PL.
 (540) TALODIN
 (510), (511) **05** wyroby farmaceutyczne.

(111) **243715** (220) 2010 11 22 (210) 377974
 (151) 2012 01 04 (441) 2011 02 28

(732) WARSZAWSKIE ZAKŁADY FARMACEUTYCZNE POLFA SPÓŁKA AKCYJNA, Warszawa, PL.
(540) DELOTAL
(510), (511) **05** wyroby farmaceutyczne.

(111) **243716** (220) 2010 11 22 (210) 377976
(151) 2012 01 04 (441) 2011 02 28
(732) WARSZAWSKIE ZAKŁADY FARMACEUTYCZNE POLFA SPÓŁKA AKCYJNA, Warszawa, PL.
(540) ELARID
(510), (511) **05** wyroby farmaceutyczne.

(111) **243717** (220) 2010 11 22 (210) 377978
(151) 2012 01 04 (441) 2011 02 28
(732) WARSZAWSKIE ZAKŁADY FARMACEUTYCZNE POLFA SPÓŁKA AKCYJNA, Warszawa, PL.
(540) LORSAN
(510), (511) **05** wyroby farmaceutyczne.

(111) **243718** (220) 2010 11 22 (210) 378013
(151) 2012 01 05 (441) 2011 02 28
(732) BLAU FARMA GROUP SPÓŁKA Z OGRANICZONĄ ODPOWIEDZIALNOŚCIĄ SPÓŁKA KOMANDYTOWO-AKCYJNA, Warszawa, PL.
(540) TIANESAL
(510), (511) **05** leki i produkty lecznicze, witaminy; preparaty witaminowe, antybiotyki, antyseptyki, środki do leczenia oparzeń, środki przeciwbólowe, pastylki i pigułki do celów farmaceutycznych, minerały docelów leczniczych; mineralne dodatki do żywności; wody mineralne do celów leczniczych; suplementy diety do celów leczniczych; preparaty wspomagające leczenie; dietetyczne środki spożywcze do celów leczniczych; żywność dietetyczna do celów leczniczych; preparaty ziołowe do celów leczniczych.

(111) **243719** (220) 2010 11 23 (210) 378038
(151) 2012 01 05 (441) 2011 02 28
(732) BIOLAS SPÓŁKA Z OGRANICZONĄ ODPOWIEDZIALNOŚCIĄ, Małdyty, PL.
(540)



Kolor znaku: czerwony, żółty
(531) 27.5.1, 27.5.2, 29.1.12
(510), (511) **31** ściółka dla zwierząt.

(111) **243720** (220) 2010 11 23 (210) 378051
(151) 2012 01 05 (441) 2011 02 28
(732) PRZEDSIĘBIORSTWO PRODUKCJI FARMACEUTYCZNEJ HASCO-LEK SPÓŁKA AKCYJNA, Wrocław, PL.
(540) DIH
(510), (511) **03** kosmetyki, kremy kosmetyczne, żele kosmetyczne, maści do celów kosmetycznych, preparaty pielęgnacyjne, preparaty pielęgnacyjne do nóg, preparaty pielęgnacyjne do skóry nóg ciężkich, zmęczonych i opuchniętych, kosmetyki pielęgnacyjne, kosmetyki do nóg, kosmetyki do skóry nóg ciężkich, zmęczonych i opuchniętych, żele kosmetyczne do nóg, żele pielęgnacyjne, żele pielęgnacyjne do nóg, żele do skóry nóg ciężkich, zmęczonych i opuchniętych, maści pielęgnacyjne, maści do nóg, maści do nóg ciężkich, zmęczonych i opuchniętych, **44** usługi w zakresie ochrony zdrowia dorosłych i dzieci, opieki zdrowotnej i odżywiania, odżywiania dzieci, usługi medyczne w zakresie diagnostyki i terapii u dorosłych i dzieci, porady w zakresie farmakologii i/lub leczenia, porady w zakresie kosmetyki, kosmologii i dermatologii estetycznej dorosłych i dzieci, usługi medyczne stacjonarne i objazdowe.

(111) **243721** (220) 2009 11 19 (210) 363063
(151) 2012 02 27 (441) 2010 03 01
(732) BIKOR PROFESSIONAL COLOR COSMETICS Małgorzata Wedekind, Gdańsk, PL.; BIKOR Elżbieta Korbutt, Gdańsk, PL.
(540) Ziemia Egiptu
(510), (511) **03** perfumy, wody kolońskie, płyny po goleniu, olejki kosmetyczne, olejki samoopalające, toniki kosmetyczne, sole kosmetyczne do kąpieli, środki kosmetyczne do kosmetyki upiększającej i kosmetyki korekcyjnej, środki do golenia, antyperspiranty, środki do depilacji, płyny, żele i lotony do pielęgnacji włosów, mleczka, odżywki, pianki, kosmetyczne i fryzjerskie lakiery i farby do włosów, lakiery do paznokci, środki do usuwania lakierów kosmetycznych i fryzjerskich, środki do pielęgnacji ciała, środki do opalania nie będące olejkami ani olejkami samoopalającymi, środki do czyszczenia zębów, płynne, stałe i gazowe dezodoranty osobiste, toaletowe środki sanitarne inne niż do higieny osobistej, środki wybielające i rozjaśniające, zmywacze kosmetyczne i zmywacze do makijażu teatralnego, mydła i płyny myjące, mydła dezodorujące, mydła lecznicze, mydła zapachowe, preparaty do kąpieli, farby specjalnie przystosowane do kalkomanii dla suchego tatuażu, kadzidła, ołówki kosmetyczne, ołówki do brwi i rzęs, maskary do rzęs, ołówki do makijażu scenicznego, bursztyn sproszkowany oraz rozpuszczalnikowe roztwory z bursztynu naturalnego do celów kosmetycznych, olejki i esencje eteryczne do wyrobów kosmetycznych, preparaty depilacyjne, niemedyczne i niepralnicze detergenty stosowane w kosmetyce, ekstrakty kwiatowe i korzenne do perfum, ałuny, kalkomanie kosmetyczne inne niż do celów suchego tatuażu, kleje do rzęs i brwi, wazeliny kosmetyczne, kremy, żele i pomady kosmetyczne, pudry pastowate i pudry w stanie stałym, puder kosmetyczny do rozpylania i tamponowania, pudry do wcierania typu „mokry kamień”, odbarwiacze dermatologiczne niemedyczne, pomadki do ust, środki do pielęgnacji ust nie do celów leczniczych, pomady kosmetyczne teatralne, przylepce kosmetyczne, sztuczne rzęsy, talk kosmetyczny, tłuszcze specjalnie przeznaczone do celów kosmetycznych, aerozole odświeżające do ust, wosk do włosów, przybory toaletowe, zestawy kosmetyków dla adresowanych kategorii odbiorców, enzymy jako niepodstawowe składniki kosmetyków kolorowych, takich jak wszelkiego rodzaju toniki, żele, sole kosmetyczne do kąpieli, środki do kosmetyki upiększającej i kosmetyki korekcyjnej, dezodoranty osobiste, toaletowe środki sanitarne, środki wybielające i rozjaśniające, mydła i płyny myjące, preparaty do kąpieli, ołówki do brwi i rzęs, ałuny, kalkomanie kosmetyczne, kleje do rzęs i brwi, wazeliny kosmetyczne, kremy kosmetyczne, żele kosmetyczne, pudry pastowate i w stanie stałym, pudry typu „mokry kamień”, pomadki korekcyjne do ust, pomady kosmetyczne teatralne, **05** chemiczno-farmaceutyczne i biologiczne preparaty oraz aromatyczne i balsamiczne preparaty dla celów kosmetyki korekcyjnej, rehabilitacyjnej i faceliftingowej ujęte w tej klasie, preparaty borowinowe jako maseczki korekcyjne stosowane w kosmetyce ujęte w tej klasie, kora chininowa do zastosowań kosmetycznych ujęta w tej klasie, dezynfekcyjne środki do celów higienicznych specjalnie przeznaczone do zastosowań w salonach kosmetyki korekcyjnej i rehabilitacyjnej, odbarwiacze dermatologiczne medyczne, przylepce kosmetyczne ujęte w tej klasie, preparaty na bazie gliceryny do celów kosmetyki korekcyjnej, guma medyczna do kosmetyki korekcyjnej, rehabilitacyjnej i faceliftingowej, hemostatyczne ołówki kosmetyczne ujęte w tej klasie, higieniczne bandaże, opaski i okłady specjalnie przeznaczone do kosmetyki korekcyjnej, rehabilitacyjnej i faceliftingowej ujęte w tej klasie, preparaty muszki hiszpańskiej jako niepodstawowe składniki preparatów kosmetycznych do kosmetyki korekcyjnej, rehabilitacyjnej i faceliftingowej ujęte w tej klasie, kompresy, okłady i lecznicze kąpiele kosmetyczne korekcyjne, rehabilitacyjne i faceliftingowe ujęte w tej klasie, lecznicze kleje kosmetyczne do rzęs, brwi, włosów i bród, kultury bakteryjne i preparaty korzeni lekarskich specjalnie przeznaczone do kosmetyki korekcyjnej, rehabilitacyjnej i faceliftingowej ujęte w tej klasie, lotony farmaceutyczne, sole wód mineralnych stosowane w kosmetyce korekcyjnej, rehabilitacyjnej i faceliftingowej ujęte w tej klasie, wywary, odwary i niealkoholowe nalewki medyczne do kosmetyki korekcyjnej, rehabilitacyjnej i faceliftingowej, olejek terpentynowy jako niepodstawowy składnik medycznych preparatów kosmetycznych, taśmy, przylepce i chusteczki nasączone preparatami leczniczymi stosowanymi w kosmetyce korekcyjnej, rehabilitacyjnej i faceliftingowej, preparaty kosmetyczne na bazie wody utlenionej dla kosmetyki korekcyjnej, rehabilitacyjnej i faceliftingowej, **44** aromaterapia, usługi profesjonalnego makijażu

oraz fryzjerstwa artystycznego i faceliftingu, usługi manicure i pedicure z zastosowaniem nowoczesnych kosmetyków, usługi masażu z zastosowaniem nowoczesnych kosmetyków, usługi w zakresie prowadzenia salonów piękności, usługi tatuażu zmywalnego.

(551) wspólne prawo ochronne

(111) **243722** (220) 2009 11 19 (210) 363065
(151) 2012 02 27 (441) 2010 03 01

(732) BIKOR PROFESSIONAL COLOR COSMETICS Małgorzata Wedekind, Gdańsk, PL.; BIKOR Elżbieta Korbutt, Gdańsk, PL.

(540) Egyptische Erde

(510), (511) **03** perfumy, wody kolońskie, płyny po goleniu, olejki kosmetyczne, olejki samoopalające, toniki kosmetyczne, sole kosmetyczne do kąpieli, środki kosmetyczne do kosmetyki upiększającej i kosmetyki korekcyjnej, środki do golenia, antyperspiranty, środki do depilacji, płyny, żele i lotony do pielęgnacji włosów, mleczka, odżywki, pianki, kosmetyczne i fryzjerskie lakiery i farby do włosów, lakiery do paznokci, środki do usuwania lakierów kosmetycznych i fryzjerskich, środki do pielęgnacji ciała, środki do opalania nie będące olejkami ani olejkami samoopalającymi, środki do czyszczenia zębów, płynne, stałe i gazowe dezodoranty osobiste, toaletowe środki sanitarne inne niż do higieny osobistej, środki wybielające i rozjaśniające, zmywacze kosmetyczne i zmywacze do makijażu teatralnego, mydła i płyny myjące, mydła dezodorujące, mydła lecznicze, mydła zapachowe, preparaty do kąpieli, farby specjalnie przystosowane do kalkomanii dla suchego tatuażu, kadzidła, ołówki kosmetyczne, ołówki do brwi i rzęs, maskary do rzęs, ołówki do makijażu scenicznego, bursztyń sproszkowany oraz rozpuszczalnikowe roztwory z bursztynu naturalnego do celów kosmetycznych, olejki i esencje eteryczne do wyrobów kosmetycznych, preparaty depilacyjne, niemedyczne i niepralnicze detergenty stosowane w kosmetyce, ekstrakty kwiatowe i korzenne do perfum, aluny, kalkomanie kosmetyczne inne niż do celów suchego tatuażu, kleje do rzęs i brwi, wazeliny kosmetyczne, kremy, żele i pomady kosmetyczne, pudry pastowate i pudry w stanie stałym, puder kosmetyczny do rozpylania i tamponowania, pudry do wcierania typu „mokry kamień”, odbarwiacze dermatologiczne niemedyczne, pomadki do ust, środki do pielęgnacji ust nie do celów leczniczych, pomady kosmetyczne teatralne, przylepce kosmetyczne, sztuczne rzęsy, talk kosmetyczny, tłuszcze specjalnie przeznaczone do celów kosmetycznych, aerozole odświeżające do ust, воск do wąsów, przybory toaletowe, zestawy kosmetyków dla adresowanych kategorii odbiorców, enzymy jako niepodstawowe składniki kosmetyków kolorowych, takich jak wszelkiego rodzaju toniki, żele, sole kosmetyczne do kąpieli, środki do kosmetyki upiększającej i kosmetyki korekcyjnej, dezodoranty osobiste, toaletowe środki sanitarne, środki wybielające i rozjaśniające, mydła i płyny myjące, preparaty do kąpieli, ołówki do brwi i rzęs, aluny, kalkomanie kosmetyczne, kleje do rzęs i brwi, wazeliny kosmetyczne, kremy kosmetyczne, żele kosmetyczne, pudry pastowate i w stanie stałym, pudry typu „mokry kamień”, pomadki kosmetyczne do ust, pomady kosmetyczne teatralne, **05** chemiczno-farmaceutyczne i biologiczne preparaty oraz aromatyczne i balsamiczne preparaty dla celów kosmetyki korekcyjnej, rehabilitacyjnej i faceliftingowej ujęte w tej klasie, preparaty borowinowe jako maseczki korekcyjne stosowane w kosmetyce ujęte w tej klasie, kora chininowa do zastosowań kosmetycznych ujęta w tej klasie, dezyfekcyjne środki do celów higienicznych specjalnie przeznaczone do zastosowań w salonach kosmetyki korekcyjnej i rehabilitacyjnej, odbarwiacze dermatologiczne medyczne, przylepce kosmetyczne ujęte w tej klasie, preparaty na bazie gliceryny do celów kosmetyki korekcyjnej, guma medyczna do kosmetyki korekcyjnej, rehabilitacyjnej i faceliftingowej, hemostatyczne ołówki kosmetyczne ujęte w tej klasie, higieniczne bandaże, opaski i okłady specjalnie przeznaczone do kosmetyki korekcyjnej, rehabilitacyjnej i faceliftingowej ujęte w tej klasie, preparaty muszki hiszpańskiej jako niepodstawowe składniki preparatów kosmetycznych do kosmetyki korekcyjnej, rehabilitacyjnej i faceliftingowej ujęte w tej klasie, kompresy, okłady i lecznicze kąpiele kosmetyczne korekcyjne, rehabilitacyjne i faceliftingowe ujęte w tej klasie, lecznicze kleje kosmetyczne do rzęs, brwi, wąsów i bród, kultury bakteryjne i preparaty korzeni lekarskich specjalnie przeznaczone do kosmetyki korekcyjnej, rehabilitacyjnej i faceliftingowej ujęte w tej klasie, lotony farmaceutyczne, sole wód mineralnych stosowane w kosmetyce korekcyjnej, rehabilitacyjnej i faceliftingowej ujęte w tej klasie, wywary, odwary i niealkoholowe nalewki medyczne do kosmetyki korekcyjnej, rehabilitacyjnej i face-

liftingowej, olejek terpentynowy jako niepodstawowy składnik medycznych preparatów kosmetycznych, taśmy, przylepce i chusteczki nasączone preparatami leczniczymi stosowanymi w kosmetyce korekcyjnej, rehabilitacyjnej i faceliftingowej, preparaty kosmetyczne na bazie wody utlenionej dla kosmetyki korekcyjnej, rehabilitacyjnej i faceliftingowej, **44** aromaterapia, usługi profesjonalnego makijażu oraz fryzjerstwa artystycznego i faceliftingu, usługi manicure i pedicure z zastosowaniem nowoczesnych kosmetyków, usługi masażu z zastosowaniem nowoczesnych kosmetyków, usługi w zakresie prowadzenia salonów piękności, usługi tatuażu zmywalnego.

(551) wspólne prawo ochronne

(111) **243723** (220) 2009 11 19 (210) 363066
(151) 2012 02 27 (441) 2010 03 01

(732) BIKOR PROFESSIONAL COLOR COSMETICS Małgorzata Wedekind, Gdańsk, PL.; BIKOR Elżbieta Korbutt, Gdańsk, PL.

(540) Ziemia egipska

(510), (511) **03** perfumy, wody kolońskie, płyny po goleniu, olejki kosmetyczne, olejki samoopalające, toniki kosmetyczne, sole kosmetyczne do kąpieli, środki kosmetyczne do kosmetyki upiększającej i kosmetyki korekcyjnej, środki do golenia, antyperspiranty, środki do depilacji, płyny, żele i lotony do pielęgnacji włosów, mleczka, odżywki, pianki, kosmetyczne i fryzjerskie lakiery i farby do włosów, lakiery do paznokci, środki do usuwania lakierów kosmetycznych i fryzjerskich, środki do pielęgnacji ciała, środki do opalania nie będące olejkami ani olejkami samoopalającymi, środki do czyszczenia zębów, płynne, stałe i gazowe dezodoranty osobiste, toaletowe środki sanitarne inne niż do higieny osobistej, środki wybielające i rozjaśniające, zmywacze kosmetyczne i zmywacze do makijażu teatralnego, mydła i płyny myjące, mydła dezodorujące, mydła lecznicze, mydła zapachowe, preparaty do kąpieli, farby specjalnie przystosowane do kalkomanii dla suchego tatuażu, kadzidła, ołówki kosmetyczne, ołówki do brwi i rzęs, maskary do rzęs, ołówki do makijażu scenicznego, bursztyń sproszkowany oraz rozpuszczalnikowe roztwory z bursztynu naturalnego do celów kosmetycznych, olejki i esencje eteryczne do wyrobów kosmetycznych, preparaty depilacyjne, niemedyczne i niepralnicze detergenty stosowane w kosmetyce, ekstrakty kwiatowe i korzenne do perfum, aluny, kalkomanie kosmetyczne inne niż do celów suchego tatuażu, kleje do rzęs i brwi, wazeliny kosmetyczne, kremy, żele i pomady kosmetyczne, pudry pastowate i pudry w stanie stałym, puder kosmetyczny do rozpylania i tamponowania, pudry do wcierania typu „mokry kamień”, odbarwiacze dermatologiczne niemedyczne, pomadki do ust, środki do pielęgnacji ust nie do celów leczniczych, pomady kosmetyczne teatralne, przylepce kosmetyczne, sztuczne rzęsy, talk kosmetyczny, tłuszcze specjalnie przeznaczone do celów kosmetycznych, aerozole odświeżające do ust, воск do wąsów, zestawy kosmetyków dla adresowanych kategorii odbiorców (na przykład alergików, osób o szczególnie wrażliwej cerze, diabetyków, osób o innej niż biała barwie skóry, dzieci w wieku niemowlęcym, dzieci w wieku przedszkolnym, młodzieży szkolnej żeńskiej), **16** pokryte napisami informacyjnymi w dziedzinie kosmetyki wszelkiego rodzaju papiery i druki, tektury i wyroby z tych materiałów jako pokryte napisami opakowania, cienki papier do korespondencji, kalka, papier do komputerów, papier do kopiarek, papier do pisania, tablice ogłoszeniowe z papieru lub kartonu pokryte napisami informacyjnymi w dziedzinie kosmetyki, pokryte napisami informacyjnymi w dziedzinie kosmetyki wszelkiego typu druki, albumy, almanachy, atlasy, kalendarze, blankiety, wizytówki, fiszki katalogowe, karty okolicznościowe, taśmy i karty papierowe do zapisywania programów komputerowych, koperty, formularze, formularze biurowe, podręczniki instruktażowe, stojaki na fotografie, drukowane plany zabiegów kosmetycznych i face liftingowych, papier do owijania, katalogi, broszury, gazety, czasopisma, ulotki, książki, materiały intrologatorskie, fotografie (oprawione i nieoprawione) prospekty, podkładowki do pisania, materiały piśmienne, wydruki materiałów szkoleniowych i instruktażowych, materiały z tworzyw sztucznych do pakowania kosmetyków (nie ujęte w innych klasach), opakowania z tworzyw sztucznych, opakowania z pęcherzykami powietrznymi do pakowania kosmetyków, folie z tworzyw sztucznych do pakowania kosmetyków, torbki z tworzyw sztucznych do pakowania kosmetyków, pokryte napisami informacyjnymi w dziedzinie kosmetyki, afisze, plakaty, albumy kosmetyków, atlasy z reklamami kosmetyków, papierowe chorągiewki do nosa pokryte napisami informacyjnymi w dziedzinie kosmetyki, papierowe ścierki kosmetyczne jednorazo-

we, stołowa papierowa bielizna, w tym obrusy jednorazowe i obrusy wielokrotnego użytku zmywalne, stosowane w salonach piękności i salonach kosmetycznych, papierowe chusteczki do demakijażu, papierowe diagramy pokryte napisami informacyjnymi w dziedzinie kosmetyki, obwoluty i okładki papierowe pokryte napisami informacyjnymi w dziedzinie kosmetyki papierowe, etykiety, podręczniki z zakresu technik kosmetycznych, prospekty, ręczniki papierowe z reklamowymi napisami, rolety domowe papierowe, papierowe firanki fizeleinowe salonów kosmetycznych i salonów piękności, pokryte napisami informacyjnymi w dziedzinie kosmetyki, litograficzne dzieła sztuki pokryte napisami informacyjnymi w dziedzinie kosmetyki, papierowe zakładki do książek, **35** ekspozycje towarów pozwalające nabywcy wygodnie je oglądać i kupować w sklepie internetowym z kosmetykami, mydłami, produktami perfumeryjnymi, produktami do kąpieli prania, produktami do pielęgnacji włosów, zębów, jamy ustnej, pudrami pastowatymi i pudrami w stanie stałym, pudrem kosmetycznym do przylania i tamponowania, pudrem do wcierania typu „mokry kamień”, pomadki do ust, pomadkami kosmetycznymi teatralnymi, dermo kosmetykami, narzędziami do wykonywania makijażu, pędzłami, paletami kosmetycznymi, usługi reklamy; usługi agencji reklamowej; dostarczanie informacji przez sieci telekomunikacyjne i Internet w celach reklamowych, dystrybucja towarów w celach reklamowych, rozpowszechnianie ogłoszeń reklamowych, wynajmowanie powierzchni na cele reklamowe oraz ogłoszenia handlowe i reklamowe, wypożyczanie materiału reklamowego, pośrednictwo w umowach kupna i sprzedaży towarów z branży kosmetycznej, leczniczej (w tym ziołolecznictwo), paramedycznej, terapeutycznej, medycznej, elektronicznej, biżuterii, artykułów gospodarstwa domowego, odzieżowej, spożywczej, odpłatne wykonywanie usług handlowych dla celów sprzedaży detalicznej oraz aukcji za pośrednictwem sieci komputerowych lub telekomunikacyjnych; marketing bezpośredni, usługi reklamowe, publikowanie tekstów reklamowych, uaktualnianie materiałów reklamowych, bezpośrednia reklama on-line w sieci komputerowej i telekomunikacyjnej; bezpośrednia usługa zamawiania towarów i usług za pośrednictwem komputera, telefonu; wystawy handlowe, prezentacji towarów i usług środkami elektronicznymi a także świadczenie usług handlowych realizowanych zdalnie za pośrednictwem sieci komputerowych lub telekomunikacyjnych oraz środków masowego przekazu (w tym telewizji interaktywnej); prowadzenie wykazu informacji handlowych w Internecie i sieci telekomunikacyjnej.

(551) wspólne prawo ochronne

(111) **243724** (220) 2010 03 29 (210) 368358

(151) 2012 02 27 (441) 2010 07 05

(732) BIKOR PROFESSIONAL COLOR COSMETICS Małgorzata Wedekind, Gdańsk, PL.; BIKOR Elżbieta Korbutt, Gdańsk, PL.

(540) Egyptian Earth

(510), (511) **03** perfumy, wody kolońskie, płyny po goleniu, olejki kosmetyczne, olejki samoopalające, toniki kosmetyczne, sole kosmetyczne do kąpieli, środki kosmetyczne do pielęgnacji ciała i kosmetyki korekcyjnej, środki do golenia, antyperspiranty, środki do depilacji, płyny, żele i lotony do pielęgnacji włosów, mleczka, odżywki, pianki, kosmetyczne i fryzjerskie lakiery i farby do włosów, lakiery do paznokci, środki do usuwania lakierów kosmetycznych i fryzjerskich, środki do pielęgnacji ciała, środki do opalania nie będące olejkami ani olejkami samoopalającymi, środki do czyszczenia zębów, płynne, stałe i gazowe dezodoranty osobiste, toaletowe środki sanitarne inne niż do higieny osobistej, środki wybielające i rozjaśniające, zmywacze kosmetyczne i zmywacze do makijażu teatralnego, mydła i płyny myjące, mydła dezodorujące, mydła lecznicze, mydła zapachowe, preparaty do kąpieli, farby specjalnie przystosowane do kalkomanii dla suchego tatuażu, kadzidła, ołówki kosmetyczne, ołówki do brwi i rzęs, maskary do rzęs, ołówki do makijażu scenicznego, bursztyn sproszkowany oraz rozpuszczalnikowe roztwory z bursztynu naturalnego do celów kosmetycznych, olejki i esencje eteryczne do wyrobów kosmetycznych, preparaty depilacyjne, niemedyczne i niepralnicze detergenty stosowane w kosmetyce, ekstrakty kwiatowe i korzenne do perfum, ałuny, kalkomanie kosmetyczne inne niż do celów suchego tatuażu, kleje do rzęs i brwi, wazeliny kosmetyczne, kremy, żele i pomady kosmetyczne, pudry pastowate i pudry w stanie stałym, puder kosmetyczny do rozpylania i tamponowania, pudry do wcierania typu „mokry kamień”, odbarwiacze dermatologiczne niemedyczne, pomadki do ust, środki do pielęgnacji ust nie do celów

leczniczych, pomady kosmetyczne teatralne, przylepce kosmetyczne, sztuczne rzęsy, talk kosmetyczny, tłuszcze specjalnie przeznaczone do celów kosmetycznych, aerozole odświeżające do ust, wosk do włosów, przybory toaletowe, zestawy kosmetyków dla adresowanych kategorii odbiorców, enzymy jako niepodstawowe składniki kosmetyków kolorowych, takich jak wszelkiego rodzaju toniki, żele, sole kosmetyczne do kąpieli, środki do kosmetyki upiększającej i kosmetyki korekcyjnej, dezodoranty osobiste, toaletowe środki sanitarne, środki wybielające i rozjaśniające, mydła i płyny myjące, preparaty do kąpieli, ołówki do brwi i rzęs, ałuny, kalkomanie kosmetyczne, kleje do rzęs i brwi, wazeliny kosmetyczne, kremy kosmetyczne, żele kosmetyczne, pudry pastowate i w stanie stałym, pudry typu „mokry kamień”, pomadki korekcyjne do ust, pomady kosmetyczne teatralne, **05** chemiczno-farmaceutyczne i biologiczne preparaty oraz aromatyczne i balsamiczne preparaty dla celów kosmetyki korekcyjnej, rehabilitacyjnej i faceliftingowej ujęte w tej klasie, preparaty borowinowe jako maseczki korekcyjne stosowane w kosmetyce ujęte w tej klasie, kora chininowa do zastosowań kosmetycznych ujęta w tej klasie, dezynfekcyjne środki do celów higienicznych specjalnie przeznaczone do zastosowań w salonach kosmetyki korekcyjnej i rehabilitacyjnej, odbarwiacze dermatologiczne medyczne, przylepce kosmetyczne ujęte w tej klasie, preparaty na bazie gliceryny do celów kosmetyki korekcyjnej, guma medyczna do kosmetyki korekcyjnej, rehabilitacyjnej i faceliftingowej, hemostatyczne ołówki kosmetyczne ujęte w tej klasie, higieniczne bandaże, opaski i okłady specjalnie przeznaczone do kosmetyki korekcyjnej, rehabilitacyjnej i faceliftingowej ujęte w tej klasie, preparaty muszki hiszpańskiej jako niepodstawowe składniki preparatów kosmetycznych do kosmetyki korekcyjnej, rehabilitacyjnej i faceliftingowej ujęte w tej klasie, kompresy, okłady i lecznicze kąpiele kosmetyczne korekcyjne, rehabilitacyjne i faceliftingowe ujęte w tej klasie, lecznicze kleje kosmetyczne do rzęs, brwi, włosów i bród, kultury bakteryjne i preparaty korzeni lekarskich specjalnie przeznaczone do kosmetyki korekcyjnej, rehabilitacyjnej i faceliftingowej ujęte w tej klasie, lotony farmaceutyczne, sole wód mineralnych stosowane w kosmetyce korekcyjnej, rehabilitacyjnej i faceliftingowej ujęte w tej klasie, wywary, odwary i niealkoholowe nalewki medyczne do kosmetyki korekcyjnej, rehabilitacyjnej i faceliftingowej, olejek terpentynowy jako niepodstawowy składnik medycznych preparatów kosmetycznych, taśmy, przylepce i chusteczki nasączone preparatami leczniczymi stosowanymi w kosmetyce korekcyjnej, rehabilitacyjnej i faceliftingowej, preparaty kosmetyczne na bazie wody utlenionej dla kosmetyki korekcyjnej, rehabilitacyjnej i faceliftingowej, **44** aromaterapia, usługi profesjonalnego makijażu oraz fryzjerstwa artystycznego i faceliftingu, usługi manicure i pedicure z zastosowaniem nowoczesnych kosmetyków, usługi masażu z zastosowaniem nowoczesnych kosmetyków, usługi w zakresie prowadzenia salonów piękności, usługi tatuażu zmywalnego.

(551) wspólne prawo ochronne

(111) **243725** (220) 2009 03 13 (210) 353304

(151) 2011 12 01 (441) 2009 06 22

(732) OPTIMUM MARK Spółka z ograniczoną odpowiedzialnością, Warszawa, PL.

(540)

herbatek

Kolor znaku: granatowy, niebieski, biały

(531) 27.5.1, 27.5.2, 29.1.13

(510), (511) **05** herbatki dla dzieci do celów leczniczych, herbatki dla niemowląt.

(111) **243726** (220) 2009 05 20 (210) 356087

(151) 2012 01 09 (441) 2009 08 31

(732) MAN Bus Spółka z ograniczoną odpowiedzialnością, Sady, PL.

(540)

STAR

(531) 27.5.1

(510), (511) **07** zespoły i części zamienne do silników, **12** samochody, podwozia samochodów, silniki do pojazdów lądowych, zespoły i części zamienne do samochodów, **37** obsługa i naprawy samochodów i silników, **42** projektowanie konstrukcji samochodów i silników, badania w dziedzinie mechaniki.

(111) **243727** (220) 2009 11 19 (210) 363094
 (151) 2011 04 11 (441) 2010 03 01
 (732) ŻABKA Polska Spółka Akcyjna, Poznań, PL.
 (540)

blisko szybko wygodnie

Kolor znaku: czerwony, żółty, biały

(531) 26.4.2, 26.11.3, 27.5.1, 29.1.13

(510), (511) **35** zgrupowanie na rzecz osób trzecich różnych towarów pozwalające nabywcy wygodnie je oglądać i kupować, usługi reklamowe i kampanie reklamowe we wszystkich środkach masowego przekazu, usługi w zakresie promocji sprzedaży, usługi marketingowe, zgrupowanie na rzecz osób trzecich różnych towarów pozwalające nabywcy wygodnie je oglądać i kupować w ilości detalicznej lub hurtowej, usługi reklamowe i kampanie reklamowe we wszystkich środkach masowego przekazu, usługi w zakresie promocji sprzedaży, usługi marketingowe, usługi doradztwa gospodarczego i handlowego, usługi administrowania działalności gospodarczej, usługi badania rynku i opinii publicznej, **36** usługi finansowe, usługi płatnicze, usługi pośrednictwa finansowego, usługi obsługi kart kredytowych i debetowych, usługi w zakresie promowania towarów i usług osób trzecich poprzez programy promocyjne nagrodami; usługi w zakresie emisji i obsługi kart stałego klienta nagradzających lojalność oraz promujących rozpoznawalność marki poprzez oferowanie zachęt i zniżek przy zakupie towarów i korzystaniu z usług, wydawanie talonów, żetonów i kuponów wartościowych, usługi w zakresie emisji i obsługi kart zniżkowych, usługi związane z administrowaniem nieruchomości, **38** usługi w zakresie doładowywania kont w telefonach komórkowych, **39** usługi transportowe, usługi pakowania i składowania towarów, dostarczanie przesyłek, elektroniczne doładowywanie kont w biletach komunikacji miejskiej, **40** usługi laboratorium fotograficznego, wywoływanie filmów fotograficznych, wykonywanie odbitek fotograficznych, **41** usługi w zakresie organizowania szkoleń dotyczących działalności gospodarczej, zarządzania przedsiębiorstwami, doradztwa handlowego i gospodarczego, usługi w zakresie organizacji kursów korespondencyjnych i konkursów edukacyjnych, usługi w zakresie publikowania tekstów innych niż reklamowe oraz w zakresie organizacji imprez sportowych, kulturalnych i rozrywkowych, wykonywanie tłumaczeń, pośrednictwo w zawieraniu zakładów w krajowych oraz zagranicznych grach liczbowych w rodzaju Lotto Totolotek i podobnych, usługi w zakresie sprzedaży losów loteryjnych i kuponów innych gier losowych lub hazardowych, usługi publikacji, **42** usługowe programowanie komputerowe, **43** usługi zaopatrzenia w żywność i napoje, **45** usługi prawne.

(111) **243728** (220) 2010 03 29 (210) 368456
 (151) 2011 05 27 (441) 2010 07 05
 (732) TOTALIZATOR SPORTOWY Spółka z ograniczoną odpowiedzialnością, Warszawa, PL.
 (540) lotto

(510), (511) **09** elektrotechniczne i elektroniczne urządzenia losujące do przeprowadzania gier liczbowych, loterii, videoloterii, zakładów wzajemnych, lottomaty, automaty sprzedające i mechanizmy do urządzeń uruchamianych przez wrzucenie monety lub żetonu, optyczne i magnetyczne nośniki danych, programy komputerowe, **16** kupony, losy, blankiety dotyczące gier, loterii, videoloterii, zakładów wzajemnych, wydawnictwa periodyczne i nieperiodyczne, broszury, foldery, prospekty, plakaty, afisze, zdjęcia, naklejki, wyroby z papieru i tektury, **35** prowadzenie kampanii reklamowych w środkach masowego przekazu, dystrybucja materiałów reklamowych i informacyjnych, badanie rynku, sporządzanie analiz rynkowych, zarządzanie zbiorami danych w komputerowych bazach danych, **36** sponsorowanie finansowe, pośrednictwo w obrocie bankowym, transfer elektroniczny środków finansowych, **37** instalowanie i ser-

wis urządzeń do prowadzenia gier, loterii, videoloterii, zakładów wzajemnych, **38** rozpowszechnianie informacji za pośrednictwem terminali komputerowych i Internetu, udostępnianie komputerowych baz danych, **41** organizowanie i prowadzenie gier liczbowych, hazardowych, losowych, organizowanie i prowadzenie, loterii pieniężnych, loterii zdrapkowych, videoloterii, zakładów wzajemnych, obsługa gier w systemie on-line w sieci informatycznej, organizowanie imprez rekreacyjnych, organizowanie zawodów sportowych, współtworzenie telewizyjnych programów rozrywkowych, wypożyczanie urządzeń do gier losowych.

(111) **243729** (220) 2010 06 06 (210) 371214
 (151) 2011 12 02 (441) 2010 09 13
 (732) WYDAWNICTWO BAUER Spółka z ograniczoną odpowiedzialnością, Spółka komandytowa, Warszawa, PL.
 (540)

**Takie
 JEST
 życie!**

(531) 24.17.1, 24.17.4, 26.1.2, 27.5.1

(510), (511) **09** urządzenia do przetwarzania informacji, aparatura rejestracji dźwięku, aparatura radiotelefoniczna, aparaty do fototelegrafii, aparaty do nauczania, aparaty fotograficzne, aparaty kinematograficzne, aparaty radiowe, aparaty telefoniczne, aparaty telewizyjne, aparaty wideo, mikroprocesory komputerowe, procesory jako centralne jednostki przetwarzania, procesory tekstu, procesory, cyklotrony, czytniki, czytniki kodów kreskowych, czytniki znaków optycznych, optyczne nośniki danych, drukarki komputerowe, dyktafony, dyski magnetyczne, dyski do rejestracji dźwięku, dyskietki, dyski kompaktowe audio-wideo, płyty CD, płyty CD z zapisanymi plikami w formacie MP3, MP4, płyty DVD, dyski optyczne, dyski obliczeniowe, pamięci komputerowe, dystrybutory dysków, etykiety na towarach elektronicznych, filmy nasświetlone, filmy animowane, hologramy, interfejsy komputerowe, kamery filmowe, kamery wideo zespolone z magnetofonem, kamery wizyjne, karty inteligentne z obwodami scalonymi zintegrowanymi, karty magnetyczne do identyfikacji osób, karty magnetyczne kodowane, kodery magnetyczne, komputerowe urządzenia peryferyjne, komputery, komputery przenośne, laptopy, lasery nie do celów medycznych, lornetki, lunety, lunety optyczne, lupy optyczne, magnetofony taśmowe, magnetyczne nośniki informacji, maszty antenowe do telefonii bezprzewodowej, maszty do łączności radiowej, modemy, myszy komputerowe, monitory obrazowe wideo, napędy dyskowe, monitory – hardware komputerowy, monitory-programy komputerowe, nośniki danych magnetyczne, nośniki do rejestracji dźwięku, notesy elektroniczne, obwody drukowane, obwody scalone, odbiorniki audio-i wideo, odbiorniki radiowe, odtwarzacze kaset, odtwarzacze płyt kompaktowych, optyczne nośniki informacji, odtwarzacze osobiste stereo, plotery, chipy, płyty akustyczne, płyty fonograficzne, programy gier komputerowych, programy komputerowe jako software ładowalny, programy komputerowe nagrane, przezrocza fotograficzne, publikacje elektroniczne w postaci modułów ładowalnych, skanery komputerowe, software oprogramowanie stałe dla komputerów nagrane, stacje taśm magnetycznych informatyczne, jednostki taśm magnetycznych informatyczne, sterowniki informatyczne, sterujące programy komputerowe systemu operacyjnego nagrane, taśmy do nagrywania dźwięku, taśmy magnetyczne, taśmy wideo, telefony przenośne, telefony przenośne działające w systemie telefonii komórkowej, karty telefoniczne do automatów i telefonów komórkowych, karty SIM, translatory elektroniczne kieszonek, urządzenia do montażu filmów kinematograficznych, urządzenia do nawigacji dla pojazdów, urządzenia do nawigacji satelitarnej, urządzenia do nadawania, przekazywania i odbierania działające w systemie telefonii komórkowej, urządzenia współpracujące z komputerami w zakresie przekazywania dźwięku i obrazu, urządzenia nadawcze telefoniczne, urządzenia do wzmacniania dźwięku, tablice ogłoszeń

elektroniczne, kasety audio-wideo, kasety wideo z gramami, wideofony, neony reklamowe, 16 afisze, plakaty, akwaforty, akwarele, albumy, atlasy, almanachy, artykuły papierniczne, prospekty, broszury, chorągiewki papierowe, czasopisma, periodyki, czcionki drukarskie, drukarki przenośne, odbitki graficzne, emblematy, pieczęcie papierowe, formularze, druki, blankiety, fotografie, gazety, globusy ziemskie, kalendarze, kalendarze z kartkami do zdzierania, kartki z życzeniami okolicznościowe, karty muzyczne z życzeniami, karty pocztowe, karty-zawiadomienia, katalogi, komiksy, książki, krzyżówki, katalogi i zeszyty tematycznie związane z rozrywką umysłową, krzyżówkami, rebusami, szaradami, książeczki z krzyżówkami, rebusami i szaradami, wydawnictwa krzyżówkowe, litografie, makiety architektoniczne, mapy, mapy geograficzne, obrazy, materiały drukowane, materiały piśmienne, podręczniki, przedmioty sztuki litograficznej, przezrocza, publikacje drukowane, reprodukcje graficzne, rysunki i grafiki związane z rozwiązywaniem krzyżówek, wykroje do szycia, wzory do haftowania, znaczki pocztowe, 35 organizowanie sprzedaży w trybie aukcji publicznych i aukcji internetowych, usługi agencji eksportowo-importowej, usługi w zakresie badania opinii publicznej, usługi przeprowadzania sondaży i zbierania opinii na rzecz osób trzecich, promocja sprzedaży dla osób trzecich, badania w dziedzinie działalności gospodarczej, badania rynku, badania czytelnictwa, specjalistyczne doradztwo handlowe, doradztwo w zakresie organizowania, kierowania i prowadzenia działalności gospodarczej, doradztwo specjalistyczne w sprawach działalności gospodarczej, doradztwo w zakresie zarządzania działalnością gospodarczą, doradztwo w zakresie zarządzania personalnego, doradztwo w zakresie ochrony środowiska, ekspertyzy w zakresie działalności gospodarczej, profesjonalne zarządzanie działalnością artystyczną, usługi w zakresie dokonywania wyceny działalności handlowej, usługi w zakresie dokonywania ekspertyz opłacalności, badania marketingowe, pomoc przy zarządzaniu przedsiębiorstwami przemysłowymi lub handlowymi, usługi agencji informacji handlowej, informacja o działalności gospodarczej, zdobywanie informacji o działalności gospodarczej w zakresie marketingu i reklamy, pomoc w prowadzeniu i zarządzaniu działalnością gospodarczą, usługi w zakresie opracowywania prognoz ekonomicznych, pozyskiwanie danych do komputerowych baz danych, transkrypcja informacji, transkrypcja przekazu, kompilacja informacji w komputerowych bazach danych, systematyzacja informacji w komputerowych bazach danych, komputerowe zarządzanie plikami, zarządzanie zbiorami informatycznymi, wyszukiwanie informacji w plikach komputerowych dla osób trzecich, wyszukiwanie w komputerowych bazach danych, sortowanie danych w bazach komputerowych, usługi agencji reklamowych, dystrybucja materiałów reklamowych w postaci próbek, druków, prospektów, broszur, gadżetów reklamowych, bookletów, przygotowywanie reklam prasowych, ogłoszenia prasowe, publikowanie tekstów sponsorowanych, usługi modeli/modelki do celów reklamowych i promowania sprzedaży, marketing, uaktualnianie materiałów reklamowych, usługi w zakresie rozpowszechnienia ogłoszeń reklamowych, rozlepianie plakatów reklamowych, organizowanie wystaw w celach handlowych lub reklamowych, pokazy towarów, usługi w zakresie prenumeraty czasopism dla osób trzecich, publikowanie tekstów reklamowych, rozpowszechnianie materiałów reklamowych, reklama oraz działalność informacyjna dotycząca reklamy, usługi w zakresie wynajmowania powierzchni na cele reklamowe (bannery, billboardy), wynajem czasu reklamowego we wszystkich środkach przekazu, wypożyczenie materiałów reklamowych, reklamy, usługi w zakresie przygotowywania reklam prasowych, usługi w zakresie przygotowywania reklam korespondencyjnych, usługi w zakresie przygotowywania reklam radiowych, usługi w zakresie przygotowywania reklam telewizyjnych, usługi w zakresie przygotowywania reklam za pośrednictwem sieci komputerowej, organizowanie targów handlowych i reklamowych, dekoracja wystaw sklepowych, usługi w zakresie opracowywania edycji tekstów, usługi przeglądu prasy, publikowanie tekstów sponsorowanych, tworzenie tekstów reklamowych i sponsorowanych, 38 usługi agencji informacyjnych, usługi agencji prasowych, usługi w zakresie transmisji radiowej, usługi w zakresie transmisji telewizyjnej, przesyłanie informacji drogą elektroniczną i za pośrednictwem sieci telefonii komórkowej, w tym w formie komunikatów SMS-owych, informacja o telekomunikacji, usługi telekomunikacyjne, rozpowszechnianie programów radiowych i telewizyjnych, radiofonia, telefonia komórkowa, usługi w zakresie realizowania połączeń telefonicznych, telewizja kablowa, zlecenia przywoławcze przez radio, telefon lub inne środki komunikacji elektronicznej, przesyłanie danych przy pomocy terminali kom-

puterowych, łączność radiowa, łączność telefoniczna, łączność telegraficzna, obsługa telekonferencji, usługi w zakresie ogłoszeń elektronicznych, usługi w zakresie przesyłania poczty elektronicznej, usługi związane z ustalaniem tras połączeń i połączeń dla telekomunikacji, usługi w zakresie przydzielania użytkownikowi dostępu do światowej sieci komputerowej za pośrednictwem telekomunikacji, przekaz satelitalny, przesyłanie informacji tekstowej i obrazowej przy pomocy komputera, przydzielanie dostępu do światowej sieci komputerowej, usługi w zakresie realizowania transmisji programów radiowych, usługi w zakresie realizowania transmisji programów telewizyjnych, usługi w zakresie transmisji danych i teleinformatyki, wypożyczenie urządzeń telekomunikacyjnych, wypożyczenie urządzeń do przesyłania informacji, pozyskiwanie informacji przy pomocy telefonu i ich rozpowszechnianie, usługi w zakresie łączności, obsługa przekazu cyfrowego, obsługa przekazu telefonicznego, obsługa systemów przekazywania dźwięku i obrazu w łączności telefonicznej, usługi w zakresie łączności przez sieć światłowodów i przez terminale komputerowe, usługi w zakresie wydawnictw prasowych za pośrednictwem sieci komputerowych i telekomunikacyjnych oraz łączny satelitalnych i sieci światłowodów, 39 dystrybucja gazet, czasopism i periodyków, organizowanie podróży i wycieczek w zakresie transportu, zwiedzanie turystyczne, organizowanie transportu pasażerskiego, organizowanie transportu podróży, 41 porady w zakresie edukacji i kształcenia, edukacja, edukacja w zakresie ochrony środowiska i odpowiedzialności ekologicznej, informacja o edukacji, usługi studiów filmowych, produkcja filmów, fotoreportaż, usługi studia nagrań, informacja o imprezach rozrywkowych i rekreacji, usługi klubowe w zakresie rozrywki i nauczania, organizowanie i obsługa konferencji, kongresów, organizowanie konkursów edukacyjnych lub rozrywkowych, organizowanie konkursów tematycznych, organizowanie konkursów piękności, organizowanie i prowadzenie pracowni specjalistycznych w zakresie szkoleń, organizowanie i prowadzenie seminariów, sympozjów i zjazdów, publikowanie książek, gazet, czasopism i periodyków, publikowanie tekstów inne niż reklamowe, publikowanie wydawnictw edukacyjnych w zakresie konserwacji terenów zielonych, publikacja elektroniczna on-line książek i periodyków, pokazy w ramach kształcenia praktycznego, usługi w zakresie publikowania wydawnictw podręcznych i małej poligrafii komputerowej, montaż taśm wideo, montaż programów radiowych i telewizyjnych, nagrywanie filmów na taśmach wideo, obsługa publikacji elektronicznych on-line nieprzesyłalnych, organizowanie wystaw z dziedziny kultury i edukacji, organizowanie imprez rozrywkowych, konkursów i plebiscytów, organizowanie imprez połączonych z wręczaniem nagród i wyróżnień, organizowanie spektakli jako usługi impresariatów, produkcja programów rozrywkowych radiowych i telewizyjnych, przygotowywanie materiałów do programów telewizyjnych o charakterze reklamowym, rozrywkowym, w tym organizowanie telekonkursów, telekrzyżówek, quizów, usługi reporterskie, usługi w zakresie wykonywania mikrofilmów, usługi w zakresie wykonywania zdjęć, komputerowe przygotowywanie materiałów do publikacji, organizowanie akcji społecznych związanych z ochroną środowiska prowadzonych w formie akcji edukacyjnych, imprez rozrywkowych, rekreacyjnych, kulturalnych i sportowych, 42 administrowanie stronami komputerowymi, analizy systemów komputerowych, aktualizacja oprogramowania komputerowego, projektowanie oprogramowania komputerowego, projektowanie systemów komputerowych, doradztwo w zakresie sprzętu komputerowego, instalacje oprogramowania komputerowego, programowanie komputerowe, konwersja danych lub dokumentów do postaci elektronicznej, konserwacja oprogramowania komputerowego, tworzenie i utrzymywanie stron internetowych dla osób trzecich, usługi artystów grafików, usługi projektantów mody, usługi w zakresie wzornictwa przemysłowego, opracowywanie projektów technicznych, edukacja społeczeństwa w zakresie ochrony naturalnego środowiska człowieka, udzielanie konsultacji w zakresie działalności związanej z ochroną naturalnego środowiska człowieka, badania w zakresie ochrony środowiska naturalnego do promowania świadomości publicznej w zakresie ochrony środowiska i odpowiedzialności ekologicznej, w tym także za pośrednictwem witryny internetowej.

(111) 243730 (220) 2010 06 07 (210) 371216
 (151) 2011 12 02 (441) 2010 09 13
 (732) Fotografia Robert Korybut-Daszkiwicz, Olsztyn, PL.

(540)



Kolor znaku: jasnoniebieski, czarny

(531) 2.9.4, 27.5.1, 29.1.12

(510), (511) 41 usługi wykonywania obrazów i zdjęć cyfrowych, foto-reportaże.

(111) 243731 (220) 2010 06 07 (210) 371293

(151) 2011 06 14 (441) 2010 09 13

(732) Huu Viet Vu, Warszawa, PL.

(540)



(531) 26.4.2, 26.11.3, 27.5.1

(510), (511) 25 odzież, bielizna osobista, obuwie, nakrycia głowy, szaliki, swetry, 35 usługi sprzedaży hurtowej i detalicznej następujących towarów: odzieży, bielizny osobistej, butów, nakryć głowy, toreb, szalików, swetrów, odzieży sportowej, ubiorów ze skóry, prowadzenie przedstawicielstw handlowych.

(111) 243732 (220) 2010 07 19 (210) 372949

(151) 2011 12 02 (441) 2010 10 25

(732) FORTIS BANK POLSKA Spółka Akcyjna, Warszawa, PL.

(540) Linia płacowa

(510), (511) 36 usługi bankowe, usługi bankowe z bezpośrednim dostępem przez Internet, operacje bankowe, doradztwo bankowe, informacje bankowe, usługi pośrednictwa walutowego, prowadzenie rachunków i kont bankowych; depozyty: lokaty terminowe, papiery wartościowe, depozyty przedmiotów wartościowych, depozyty sejfowe; usługi związane z udzielaniem różnorodnych kredytów, emisja kart kredytowych i kart płatniczych, usługi związane z obsługą kart kredytowych i debetowych, udzielanie kredytów samochodowych, organizowanie sprzedaży kredytów bieżących, odnawialnych, inwestycyjnych, lombardowych, kasowych, czekowych; usługi ubezpieczeniowe, usługi brokerskie, usługi świadczone ubezpieczonym i ubezpieczającym w zakresie dochodzenia roszczeń i ich wysokości, usługi assistance, usługi autocasco (AC), usługi od odpowiedzialności cywilnej (OC); usługi w zakresie ubezpieczeń komunikacyjnych, ubezpieczeń na życie, ubezpieczeń osobowych innych niż ubezpieczenia na życie, ubezpieczeń majątkowych, informacja o ubezpieczeniach, usługi pośrednictwa w zawieraniu umów ubezpieczeniowych, pośredniczenie w sprzedaży ubezpieczeń, doradztwo w sprawach dotyczących ubezpieczeń, usługi funduszy inwestycyjnych, usługi funduszy emerytalno-rentowych, zarządzanie funduszami; usługi finansowe, analizy finansowe, powiernictwo finansowe, usługi pośrednictwa finansowego, doradztwo w sprawach finansowych, finansowanie pożyczek, spłaty ratalne, sponsorowanie finansowe, transakcje finansowe, udzielanie pożyczek, udzielanie pomocy finansowej, operacje walutowe, zarządzanie finansami; usługi likwidacji szkód komunikacyjnych w zakresie dochodzenia roszczeń odszkodowawczych przez ubezpieczonego; usługi inwestycji kapitałowych, usługi związane z tworzeniem kapitału, nakładów kapitałowych, lokat kapitału; usługi w zakresie majątku nieruchomości i nieruchomości: kupno, sprzedaż, dzierżawa, zarządzanie, administrowanie, wycena, wynajem, finansowanie, pośrednictwo, sporządzanie umów najmu; usługi powiernicze; usługi świadczeń emerytalnych; usługi maklerskie na rynkach papierów wartościowych oraz zarządzanie funduszami; leasing samochodów oraz innych środków trwałych takich jak sprzęt medyczny, maszyny i urządzenia przemysłowe, linie technologiczne, nieruchomości.

(111) 243733 (220) 2010 08 10 (210) 373941

(151) 2011 11 28 (441) 2010 11 22

(732) POLKOMTEL Spółka Akcyjna, Warszawa, PL.

(540) plus bezlik

(510), (511) 09 aparaty, przewody i słuchawki telefoniczne; automaty sprzedające i mechanizmy do urządzeń uruchamianych przez wrzucenie monety lub żetonu; kasy rejestrujące; komputery i sprzęt przetwarzający dane; magnetyczne nośniki danych; maszyny liczące, płyty (dyski) z nagraniami; urządzenia do gaszenia ognia; urządzenia do nagrywania, transmisji, reprodukcji danych, dźwięku lub obrazu; urządzenia i przyrządy naukowe, żeglarskie, geodezyjne, elektryczne, kinematograficzne, optyczne, wagowe, pomiarowe, sygnalizacyjne, kontrolne, do ratowania życia, do celów dydaktycznych, 35 usługi polegające na: rejestrowaniu, sporządzaniu odpisów, składzie, kompilacji, transmisji, transkrypcji, systematyzacji pisemnych informacji (komunikatów) oraz rejestrowaniu a także wykorzystaniu lub kompilacji danych matematycznych lub statystycznych oraz zarządzaniu zbiorami informatycznymi; usługi w zakresie: reklamy, badania rynku, telefonicznego udzielania informacji o produktach i usługach, organizacji wystaw lub targów handlowych, pośrednictwa w zawieraniu umów kupna-sprzedaży poprzez telefon i Internet, informacja o działalności gospodarczej, handlu, reklamie, promocji, lokalizacji obiektów, agencje informacji handlowej, obsługa klientów przy wykorzystaniu sieci Internet w zakresie przekazywania informacji o usługach reklamowych, usługi telekomunikacyjne on line polegające na umożliwieniu: zlecenia usług handlowych, świadczenia usług handlowych, zawierania umów handlowych, handlowych umów pośrednictwa, umów kupna-sprzedaży, wykonywania umów handlowych; zgrupowanie na rzecz osób trzecich towarów związanych ze świadczeniem usług telekomunikacyjnych, internetowych i elektronicznych, w tym urządzeń i akcesoriów, i ofert usług telekomunikacyjnych, elektronicznych, internetowych, finansowych, ubezpieczeniowych, licencji na przedmioty własności intelektualnej, doradczych, pozwalające nabywcy wygodnie oglądać lub zapoznać się z opisem usług oraz kupować te towary i zamawiać usługi w szczególności: z katalogu różnych towarów lub usług, za pośrednictwem usługi elektronicznej, na stronie internetowej oraz usługi pośrednictwa w powyższym zakresie, 36 usługi w zakresie: pośrednictwa w zawieraniu umów ubezpieczeniowych poprzez telefon i Internet, sprawdzania stanu konta poprzez telefon i Internet; usługi telekomunikacyjne on line polegające na umożliwieniu: zawierania umów ubezpieczeniowych, umów kredytowych, umów bankowych oraz otwierania rachunków bankowych, dokonywania operacji bankowych, dostępu do konta bankowego; informacje finansowe i o usługach finansowych, informacja o ubezpieczeniach, 38 usługi telekomunikacyjne; usługi w zakresie: rozpowszechniania systemów przekazywania dźwięku i obrazu w łączności radiofonicznej, telegraficznej, telefonicznej, telefonii komórkowej, telefaksowej, w systemie cyfrowym; usługi w zakresie łączności: radiofonicznej, telegraficznej, telefonicznej, telefonii komórkowej i poprzez Internet, telefaksowej, ustalania taryf i opłat, obsługi satelitów i przekazów satelitarnych, organizowania systemów transmisyjnych, przesyłania dźwięku, obrazu i sms-ów; usługi w zakresie: poczty elektronicznej, zleceń przywoławczych z zastosowaniem radia, telefonu lub innych środków komunikacji elektronicznej; rozpowszechnianie programów radiowych i telewizyjnych; usługi w zakresie rozpowszechniania audycji radiowych i telewizyjnych; usługi w zakresie transmitowania dźwięku i obrazu; usługi w zakresie zbierania i przekazywania aktualności informacyjnych z wykorzystaniem: multimediiów, urządzeń telekomunikacyjnych; usługi w zakresie wypożyczania telefonów, modemu i innych urządzeń telekomunikacyjnych; obsługa klientów w zakresie usług telekomunikacyjnych przy wykorzystaniu sieci Internet; informacja o telekomunikacji, usługach telekomunikacyjnych, elektronicznych i internetowych; przesyłanie informacji; gromadzenie i rozpowszechnianie wiadomości poprzez sieci komunikacyjne, w tym sieć telewizyjną, satelitarną i Internet, agencje informacyjne w zakresie wiadomości i aktualności; elektroniczny serwis informacji typu on-line polegający na tworzeniu, prowadzeniu baz danych i udostępnianiu informacji z możliwością elektronicznego przyjmowania i przekazywania wiadomości, 41 usługi w zakresie nauczania poprzez telefon, Internet, radio i telewizję; informacja o nauczaniu, kształceniu, rozrywce, działalności sportowej i kulturalnej.

(111) 243734 (220) 2010 08 19 (210) 374355

(151) 2011 12 01 (441) 2010 11 22

(732) „ULTRAFOD-INDROB” Jarosław Pawliński, Września, PL.

(540) united grocery

(510), (511) **29** mięso i jego przetwory, ekstrakty mięsne, podroby mięsne, wędliny, parówki, pasztety, konserwy mięsne i mięsno-warzywne, tłuszcze zwierzęce, wyroby garmażeryjne na bazie mięsa, drób, ryby, jadalne owoce morza, potrawy na bazie ryb, ryby solone, konserwy rybne, dziczyzna, pasty do kanapek, jaja, mleko i wyroby z mleka, masło, jogurt, sery, napoje na bazie mleka, jadalne oleje i tłuszcze, margaryna, owoce, warzywa i grzyby konserwowane, suszone, gotowane i mrożone, owoce kandyzowane, warzywa kwaszone, marynaty warzywne, pikle, konserwy z owocami, konserwy z warzywami, rośliny strączkowe konserwowane, produkty z nasion roślin strączkowych, sałatki owocowe i warzywne, żelatyna do celów spożywczych, galaretki, konfitury, dżemy, marmolada, powidła, chrupki owocowe, chipsy ziemniaczane, soki warzywne do przyrządzania potraw, bakalie, koncentraty spożywcze owocowe i warzywne, sosy pomidorowe, przecier i koncentrat pomidorowy, zupy, buliony, dania gotowe zawarte w tej klasie, chipsy ziemniaczane, **30** kawa i namiastki kawy, wyroby z udziałem kawy, herbata, herbaty owocowe, kakao i wyroby na bazie kakao, napoje na bazie kakao, czekolada, wyroby czekoladowe, napoje na bazie czekolady, batony, pralinki, ciastka czekoladowe, trufle, wyroby piekarnicze, pieczywo zamrożone, suchary, wafle, biszkopty, ciasta, ciasteczka, herbatniki, krakersy, suchary, bułka tarta, bułeczki słodkie, ciasta, ciastka, ciasteczka, ciasto z owocami, ciasto w proszku, wyroby cukiernicze, słodycze, cukierki, galaretki owocowe, guma do żucia (nie do celów medycznych), płatki kukurydziane, mrożonki zawarte w tej klasie, lody i desery lodowe, sorbety, mrożone desery, lody w proszku, bita śmietana, miód i namiastki miodu, cukier, płatki zbożowe suszone, preparaty zbożowe, ryż, kasze spożywcze, płatki owsiane, mąka, potrawy na bazie mąki, mrożone wyroby mączne, makarony, spaghetti, wermiszel, pizze, zapiekanki, pierogi, pyzy, kluski, pierogi, kopytka, drożdże, proszki do pieczenia, cukier waniliowy, sól, sole przyprawowe, musztarda, ocet, keczup, majonez, naturalne środki słodzące, soda oczyszczona, budyń, kisiel, aromaty do żywności, preparaty aromatyczne, aromaty do ciast, enzymy do ciast, sosy, sosy spożywcze, sosy do sałat, sosy mięsne, przyprawy i mieszanki przyprawowe, **32** napoje bezalkoholowe, wody mineralne, wody gazowane i niegazowane, napoje gazowane, lemoniady, soki i nektary owocowe, soki owocowe, soki warzywne, soki owocowo-warzywne, napoje owocowe, napoje warzywne, napoje owocowo-warzywne, napoje energetyczne, napoje izotoniczne, syropy i preparaty do przygotowywania napojów, ekstrakty owocowe bezalkoholowe, esencje do produkcji napojów, aperitify bezalkoholowe, koktajle bezalkoholowe, piwo, **35** zgrupowanie na rzecz osób trzecich różnorodnych towarów pozwalające nabywcy je oglądać w sklepie i/lub sklepie wielobranżowym i/lub supermarkecie i/lub hurtowni zwłaszcza artykułów spożywczych zawartych w klasach 29, 30 i 31, napoi zawartych w klasie 32, organizowanie punktów i sieci sprzedaży artykułów w branży spożywczej, usługi w zakresie reklamy, usługi agencji informacji handlowej, organizowanie giełd, aukcji i wystaw w celach reklamowych i handlowych, organizowanie pokazów i wystaw towarów i usług, organizowanie targów handlowych i reklamowych, promocja gospodarcza, promocja sprzedaży, informacja o działalności gospodarczej i handlowej, usługi reklamy radiowej, telewizyjnej i prasowej, doradztwo w zakresie organizowania i kierowania działalnością gospodarczą, doradztwo handlowe, dystrybucja materiałów reklamowych (ulotek, druków, prospektów, broszur), rozpowszechnianie ogłoszeń reklamowych, publikowanie tekstów reklamowych, usługi menadżerskie, wynajmowanie miejsc na umieszczanie ogłoszeń lub reklam, organizowanie dystrybucji materiałów promocyjnych, nadruków na towary i opakowania.

(111) **243735** (220) 2010 08 23 (210) 374459
 (151) 2011 10 27 (441) 2010 12 06
 (732) Spectron Net Mateusz Browiński, Świecie, PL.
 (540)



Kolor znaku: biały, czerwony, czarny
 (531) 2.1.1, 26.4.2, 26.4.4, 27.5.1, 29.1.13
 (510), (511) **41** informacja o imprezach rozrywkowych, fotoreportaże, publikowanie tekstów innych niż teksty reklamowe.

(111) **243736** (220) 2010 08 23 (210) 374460
 (151) 2011 10 27 (441) 2010 12 06
 (732) Spectron Net Mateusz Browiński, Świecie, PL.
 (540)



Kolor znaku: żółty, czerwony, niebieski, czarny
 (531) 2.1.25, 27.5.1, 29.1.14
 (510), (511) **42** wypożyczanie oprogramowania komputerowego, tworzenie i utrzymywanie stron internetowych dla osób trzecich, wynajmowanie i udostępnianie zasobów serwerów przez sieci komputerowe.

(111) **243737** (220) 2010 08 30 (210) 374691
 (151) 2011 11 28 (441) 2010 12 06
 (732) SYNOPTIS PHARMA Spółka z ograniczoną odpowiedzialnością, Warszawa, PL.

(540) Nursea Trawienie. Szybka pomoc dla Twojej wątroby
 (510), (511) **05** produkty farmaceutyczne, produkty lecznicze, witaminy, minerały, mineralne dodatki do żywności, mineralne wody do celów leczniczych, preparaty wspomagające leczenie, suplementy diety do celów leczniczych, dietetyczne środki spożywcze do celów leczniczych, substancje dietetyczne do celów leczniczych, preparaty ziołowe, zioła lecznicze, herbaty lecznicze, produkty biologiczne do celów leczniczych, szczepionki, surowice, płyny farmaceutyczne, produkty chemiczne przeznaczone dla nauk medycznych, preparaty diagnostyczne do celów medycznych, wszystkie wyżej wymienione mające zastosowanie przy leczeniu chorób wątroby lub wspomagające w schorzeniach wątroby, **10** wyroby medyczne, aparaty i instrumenty medyczne, aparatura diagnostyczna do celów medycznych, aparatura do analizy do celów medycznych, aparatura i instrumenty chirurgiczne, przybory lekarskie, wszystkie wyżej wymienione mające zastosowanie przy leczeniu chorób wątroby.

(111) **243738** (220) 2010 09 01 (210) 374823
 (151) 2012 01 12 (441) 2010 12 06
 (732) Marzanna Mordkowicz, Płock, PL.
 (540)

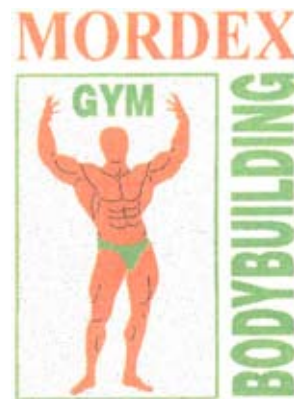

Kolor znaku: pomarańczowy, zielony, szary, czarny
 (531) 2.1.8, 27.5.1, 29.1.14
 (510), (511) **25** odzież.

(111) **243739** (220) 2010 09 01 (210) 374824
 (151) 2012 01 12 (441) 2010 12 06
 (732) Marzanna Mordkowicz, Płock, PL.
 (540) MORDEX
 (510), (511) **25** odzież.

(111) **243740** (220) 2010 09 03 (210) 374890
 (151) 2011 11 28 (441) 2010 12 06
 (732) AS COLOR ID Anna Sękalska, Pólko, PL.

(540)

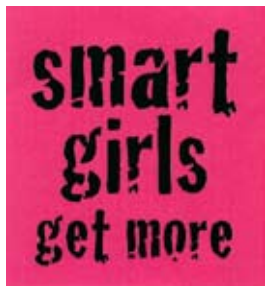

Kolor znaku: różowy, czarny

(531) 27.5.1, 29.1.12

(510), (511) **03** kosmetyki.(111) **243741** (220) 2010 09 08 (210) 375135

(151) 2011 11 29 (441) 2010 12 20

(732) Bahlsen Polska Spółka z ograniczoną odpowiedzialnością
Spółka komandytowa, Skawina, PL.

(540) przebojowa paczka

(510), (511) **30** wyroby cukiernicze, ciasta.(111) **243742** (220) 2010 09 08 (210) 375137

(151) 2011 11 29 (441) 2010 12 20

(732) Bahlsen Polska Spółka z ograniczoną odpowiedzialnością
Spółka komandytowa, Skawina, PL.

(540) zgrana paczka

(510), (511) **30** wyroby cukiernicze, ciasta.(111) **243743** (220) 2010 09 09 (210) 375181

(151) 2011 11 29 (441) 2010 12 20

(732) OPTIMUM MARK Spółka z ograniczoną odpowiedzialnością,
Warszawa, PL.

(540)



(531) 5.1.3, 5.1.16, 26.1.4, 26.1.16, 27.5.1

(510), (511) **07** narzędzia mechaniczne, elektronarzędzia, wiertarki,
08 narzędzia i przyrządy o napędzie ręcznym, śrubokręty, kosiarki
ręczne, **09** radia samochodowe, **12** antywłamaniowe urządzenia do
samochodów, bagażniki do samochodów, kołpaki samochodowe,
pokrowce na samochody, pokrowce na siedzenia samochodów, po-
krowce na kierownice, opony, **18** parasole, **20** śpiwory, leżaki, meble,
22 namioty, markizy, hamaki, **27** dywaniki samochodowe.(111) **243744** (220) 2010 09 09 (210) 375184

(151) 2011 11 29 (441) 2010 12 20

(732) OPTIMUM MARK Spółka z ograniczoną odpowiedzialnością,
Warszawa, PL.

(540)



(531) 15.7.1, 26.11.1, 27.5.1

(510), (511) **07** narzędzia mechaniczne, elektronarzędzia, wiertarki,
08 narzędzia i przyrządy o napędzie ręcznym, śrubokręty, kosiarki
ręczne, **09** radia samochodowe, **12** antywłamaniowe urządzenia do
samochodów, bagażniki do samochodów, kołpaki samochodowe,
pokrowce na samochody, pokrowce na siedzenia samochodów, po-
krowce na kierownice, opony, **18** parasole, **20** śpiwory, leżaki, meble,
22 namioty, markizy, hamaki, **27** dywaniki samochodowe.(111) **243745** (220) 2010 09 10 (210) 375241

(151) 2012 01 03 (441) 2010 12 20

(732) DRAMERS Spółka Akcyjna, Rabowice, PL.

(540)

Kolor znaku: biały, czerwony, brązowy, jasnobrązowy, zielony,
żółty

(531) 5.3.2, 5.3.15, 27.5.1, 29.1.15

(510), (511) **03** środki czyszczące, myjące, piorące, dezynfekujące, środ-
ki do szorowania, środki dezynfekujące do toalet, politory do czyszcze-
nia mebli, zmywacze do paznokci, **05** odświeżacze powietrza.(111) **243746** (220) 2010 09 10 (210) 375243

(151) 2012 01 03 (441) 2010 12 20

(732) DRAMERS Spółka Akcyjna, Rabowice, PL.

(540)



Kolor znaku: biały, czarny, ciemnobrązowy

(531) 7.15.5, 25.5.2, 27.5.1, 29.1.13

(510), (511) **03** środki czyszczące, myjące, piorące, dezynfekujące, środ-
ki do szorowania, środki dezynfekujące do toalet, politory do czyszcze-
nia mebli, zmywacze do paznokci, **05** odświeżacze powietrza.(111) **243747** (220) 2010 09 17 (210) 375488

(151) 2011 11 29 (441) 2010 12 20

(732) „SPYRO” Miłosz Zakrzewski, Dzierżoniów, PL.

(540)



Kolor znaku: złoty

(531) 27.5.1, 29.1.2

(510), (511) **35** usługi reklamowe; usługi sprzedaży detalicznej pro-
wadzonej poza sieciami sklepowymi, straganami i targowiskami
odzieży i wyrobów tekstylnych, gier i zabawek, sprzętu sportowego;
usługi sprzedaży detalicznej prowadzonej przez domy sprzedaży
wysyłkowej lub Internet-odzieży i wyrobów tekstylnych, gier i zaba-
wek, sprzętu sportowego; sprzedaż detaliczna odzieży i wyrobów
tekstylnych prowadzona przez wyspecjalizowane sklepy; sprzedaż
detaliczna gier i zabawek prowadzona w wyspecjalizowanych skle-
pach; sprzedaż detaliczna sprzętu sportowego prowadzona w wy-
specjalizowanych sklepach, **41** publikacja tekstów innych niż reklama-
mowe.(111) **243748** (220) 2010 09 17 (210) 375491

(151) 2011 11 29 (441) 2010 12 20

(732) BIOTON Spółka Akcyjna, Warszawa, PL.

(540) AVATRIT

(510), (511) **05** produkty farmaceutyczne dla ludzi, w tym w szcze-
gółności insulina i jej formy farmaceutyczne, leki biotechnologiczne
oraz antybiotyki; preparaty biologiczne do celów medycznych z wy-
łączeniem weterynaryjnych; substancje dietetyczne przystosowa-
ne do celów medycznych, dodatki odżywcze do celów leczniczych
z wyłączeniem weterynaryjnych; produkty sanitarne do celów med-
ycznych, **10** aparaty i instrumenty medyczne, w tym w szczególno-
ści pojemniki do podawania leków, inhalatory, strzykawki i igły do

celów medycznych, strzykawkę do podawania insuliny, strzykawkę wypełnioną insuliną.

(111) **243749** (220) 2010 09 17 (210) 375493
 (151) 2011 12 06 (441) 2010 12 20
 (732) AROMANTI Spółka z ograniczoną odpowiedzialnością,
 Warszawa, PL.
 (540)



Kolor znaku: czerwony, żółty, pomarańczowy
 (531) 24.17.25, 26.11.3, 26.11.13, 27.5.1, 29.1.13
 (510), (511) **01** środki chemiczne dla przemysłu kosmetycznego i chemii gospodarczej, **03** kompozycje zapachowe, olejki do produktów zapachowych, woda perfumowana, drewno zapachowe, preparaty zapachowe, kadzidółka, **05** preparaty antybakteryjne; aromatyczna mieszanina korzeni i ziół; świece zapachowe; preparaty do perfumowania lub aromatyzowania powietrza; preparaty oczyszczające powietrze; dezodoranty do tkanin; dezodoranty do dywanów i pomieszczeń; preparaty antymolowe.

(111) **243750** (220) 2010 09 17 (210) 375494
 (151) 2011 12 06 (441) 2010 12 20
 (732) AROMANTI Spółka z ograniczoną odpowiedzialnością,
 Warszawa, PL.
 (540) AROMANTI

(510), (511) **01** środki chemiczne dla przemysłu kosmetycznego i chemii gospodarczej, **03** kompozycje zapachowe, olejki do produktów zapachowych, woda perfumowana, drewno zapachowe, preparaty zapachowe, kadzidółka, **05** preparaty antybakteryjne; aromatyczna mieszanina korzeni i ziół; świece zapachowe; preparaty do perfumowania lub aromatyzowania powietrza; preparaty oczyszczające powietrze; dezodoranty do tkanin; dezodoranty do dywanów i pomieszczeń; preparaty antymolowe.

(111) **243751** (220) 2010 09 20 (210) 375512
 (151) 2011 12 06 (441) 2011 01 03
 (732) CLICK SPÓŁKA AKCYJNA, Warszawa, PL.
 (540)



Kolor znaku: pomarańczowy, jasnopomarańczowy, żółty, jasnożółty, niebieski, jasnoniebieski, różowy, zielony, ciemnozielony, jasnozielony, granatowy, czerwony, turkusowy, bordowy, czarny
 (531) 3.4.1, 3.4.2, 27.5.1, 29.1.15
 (510), (511) **03** środki perfumeryjne, olejki aromatyczne, olejki eteryczne, kosmetyki do brwi, ołówki do brwi, chusteczki nasączone płynami kosmetycznymi, preparaty do demakijażu, preparaty do depilacji, dezodoranty, mydła, kadzidółka, sole do kąpieli, maseczki kosmetyczne, kosmetyki, preparaty do odchudzania, kosmetyki upiększające, lakiery kosmetyczne, preparaty do makijażu, puder do makijażu, mleczko kosmetyczne, preparaty do mycia, mydła, mydła przeciwpotowe, mydła lecznicze, mydła migdałowe, olejki do celów kosmetycznych, preparaty do pielęgnacji paznokci, preparaty do pielęgnacji jamy ustnej, płyny kosmetyczne, płyny do pielęgnacji włosów, pomadki do ust, tusze do rzęs, preparaty kosmetyczne do rzęs, szminki, szampony, wody toaletowe, toniki kosmetyczne, waciki, farby do włosów, lakiery do włosów, wosk do depilacji, zmywacz do paznokci, zestawy kosmetyków, **05** produkty farmaceutyczne, środki sanitarne do celów medycznych, substancje dietetyczne do celów leczniczych, żywność dla niemowląt, mleko w proszku dla niemowląt, produkty farmaceutyczne do pielęgnacji skóry, poduszeczki do

karmienia piersią, **09** urządzenia i przyrządy naukowe, fotograficzne, kinematograficzne, optyczne, do ważenia, pomiarowe, sygnalizacyjne, kontrolne, do celów dydaktycznych, urządzenia do nagrywania, przesyłania lub odtwarzania dźwięku lub obrazów, magnetyczne nośniki danych, nagrane dyski, maszyny liczące, osprzęt do przetwarzania danych, aparaty fotograficzne, drukarki komputerowe, dyski do rejestracji dźwięku, dyskietki, dyski kompaktowe, dyski audio-video, dyski optyczne, komputery, komputery przenośne, laptopy, liczydła, lornetki, klawiatury, myszy, nośniki do rejestracji dźwięku, napędy dysków do komputera, odtwarzacze płyt DVD, odtwarzacze kaset, odtwarzacze płyt kompaktowych, oprogramowanie komputerowe, programy i gry komputerowe, radia, słuchawki na uszy, kasety video, kasety z grammi, kalkulatory, kalkulatory kieszonkowe, filmy animowane i rysunkowe, **10** aparatura i instrumenty chirurgiczne, medyczne, stomatologiczne i weterynaryjne, protezy kończyn, oczu i zębów, artykuły ortopedyczne, butelki dla niemowląt, smoczki, smoczki do butelek do karmienia, gryzaki dla żąbkujących dzieci, inkubatory dla niemowląt, butelki do karmienia, pasy ciężowe, materace porodowe, **12** pojazdy, urządzenia służące do poruszania się na lądzie, w powietrzu lub wodzie, sanki nożne, motorowery, rowery, skutery, wózki dziecięce głębokie, wózki dziecięce spacerowe, foteliki bezpieczeństwa dla dzieci, **13** petardy, sztuczne ognie, kapiszony, **15** instrumenty muzyczne, flety bambusowe, cymbały, bębny, dzwonki ręczne, flety, trąbki, trójkąty, skrzypce, statywy do nut, zeszyty z nutami, pianina, pozytywki, stroiki, kastaniety, gitary, kamertony, tamburyny, **16** papier, karton i wyroby z tych materiałów nie ujęte w innych klasach, druki; materiały introligatorskie; fotografie; materiały biurowe; kleje do celów biurowych lub domowych; materiały dla artystów; pędzle do malowania, akwarele, atlasy, bloczki do pisania, bloki rysunkowe, bloki do pisania, ekierki, globusy ziemskie, kartki z życzeniami, kleje do papieru, klamry, zaciski do papieru, kreda do pisania, książki, linijki, mapy, maszyny do ostrzenia ołówków, materiały do rysowania, materiały do modelowania, materiały piśmienne, niemowlęce pieluchomajtki jednorazowe, notatniki, notesy, okładki, ołówki, ołówki automatyczne, kredki pastele, pędzle, pinezki, pióra, piórniki, podręczniki, przybory do pisania, przybory szkolne, przyrządy do rysowania, segregatory, skoroszyty na dokumenty, spinacze biurowe, śpiewniki, tablice szkolne, teczki na dokumenty, temperówki, trójkąty kreślarskie, uchwyty do kredy, zakładki do książek, zeszyty, zszywacze, zszywki, **18** skóra i imitacje skóry, wyroby z tych materiałów, walizy i torby podróżne, nosidółka do noszenia dzieci, temblaki do noszenia niemowląt, parasole, parasolki, plecaki, plecaki turystyczne, torby podróżne, walizki ze skóry, tornistry szkolne, torby podróżne, torby turystyczne, torby skórzane, torby na zakupy, teczki szkolne, **20** meble, wyroby z drewna, korka, trzciny, wikliny, rogu, kości, kości słoniowej, fiszbinu, muszli, bursztynu, macicy perłowej, sepiolitu, imitacji tych surowców lub z tworzyw sztucznych, biurka, mebla biurowe, meble szkolne, chodziki dla dzieci, łóżeczka dla małych dzieci, łóżeczka dla niemowląt, figurki i statuetki z drewna, wosku lub tworzyw sztucznych, kocyki dla dzieci, kołyski, podpory pod książki, **25** bielizna damska, bielizna osobista, bielizna wchłaniająca pot, biustonosze, buty, buty sportowe, chusty, czapki, dzianina, fartuchy, getry, halki, półhalki, kalosze, kamizelki, kapelusze, kostiumy kąpielowe, koszule, legginsy, kurtki, majtki dziecięce, odzież ciężowa, paski, pieluszki dla dzieci z materiałów tekstylnych, piżamy, płaszcze, podkoszulki, północzochy, półbuty, rajstopy, rękawiczki, rękawiczki z jednym palcem, sandały, skarpetki, slipy, spodnie, spodnie, stanniki, stroje kąpielowe, stroje plażowe, sukienki, swetry, szale, szelki, szlafroki, śliniaki niepapierowe, trykoty, T-shirty, woalki, wyprawka dziecięca, **28** gry i zabawki, artykuły sportowe i gimnastyczne, balony do zabawy, bańki mydlane, bąki, karty do bingo, ozdoby na choinkę, deskorolki, domino, domki dla lalek, karty do gry, kule do gry, piłki do gry, żetony do gry, gry planszowe, gry salonowe, grzechotki, hulajnogi, klocki, konfetti, kości do gry, kukielki, lalki, butelki do karmienia lalek, łóżka dla lalek, pokoiki dla lalek, ubranka dla lalek, latawce, lotki, łuki do strzelania, łyżwy, łyżworolki, maski, misie pluszowe, piłkarzyki, piłki do gier, pistolety zabawki, pluszowe zabawki, plansze do gry w warcaby, pojazdy, modele pojazdów, puzzle, ringo, rolki, ruletka, rzutki, stoły do piłkarzyków, szachownice, gry szachy, śmieszne rzeczy, atrapy, wrotki, ubranka dla lalek, zabawki, zabawki ruchome, **35** reklama, zarządzanie w działalności handlowej, administrowanie działalnością handlowej, prowadzenie sklepów i hurtowni tradycyjnych i internetowych w zakresie artykułów kosmetycznych i odzieżowych dla niemowląt, małych dzieci, matek w ciąży, sprzętu biurowego, zabawek i akcesoriów dla dzieci, sprzedaż dla osób

trzecich, promocja sprzedaży dla osób trzecich, reklama za pośrednictwem sieci komputerowej, systematyzacja danych w komputerowych bazach danych, prezentowanie produktów w mediach dla celów sprzedaży detalicznej.

(111) **243752** (220) 2010 09 23 (210) 375683
 (151) 2011 11 29 (441) 2011 01 03
 (732) Spółdzielnia Piekarsko-Ciastkarska w Warszawie, Warszawa, PL.
 (540)



Kolor znaku: czarny, biały, brązowy, żółty, ciemnobrązowy
 (531) 7.1.9, 7.1.19, 8.1.1, 27.5.1, 29.1.15
 (510), (511) **30** wyroby piekarskie, ciastkarskie, słodczy, **35** usługi w zakresie sprzedaży wyrobów piekarskich, ciastkarskich, słodczy.

(111) **243753** (220) 2010 10 07 (210) 376222
 (151) 2011 11 28 (441) 2011 01 17
 (732) BRAŃKA ŁUKASZ, Klecza Dolna, PL.
 (540)

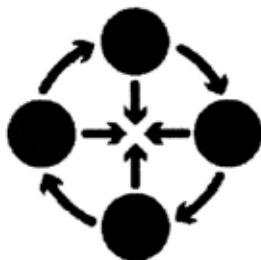

(531) 24.15.3, 24.15.13, 26.1.6
 (510), (511) **35** ekspertyzy w zakresie działalności gospodarczej, informacja o działalności gospodarczej, doradztwo w zakresie działalności gospodarczej, badania i poszukiwania w zakresie działalności gospodarczej, pozyskiwanie danych do komputerowych baz danych, analiza kosztów, rozpowszechnianie ogłoszeń reklamowych, prognozy ekonomiczne, rozpowszechnianie materiałów reklamowych, reklama za pośrednictwem sieci komputerowych, wynajmowanie powierzchni na cele reklamowe, wynajmowanie czasu reklamowego, wynajmowanie miejsc na umieszczanie ogłoszeń lub reklam, rozpowszechnianie ogłoszeń reklamowych, badania rynku, promocja sprzedaży (dla osób trzecich), usługi agencji kredytowych, usługi agencji reklamowych, **36** agencje ściągania wiarytelności, analizy finansowe, doradztwo w sprawach finansowych, doradztwo finansowe, operacje i transakcje finansowe, pośrednictwo i usługi finansowe, operacje rozrachunkowe, usługi finansowe świadczone za pomocą komputerów, usługi finansowe świadczone z wykorzystaniem sieci informatycznych, usługi związane z inwestycjami kapitałowymi, usługi powiernicze, usługi windykacyjne, **42** administrowanie stronami komputerowymi, analizy systemów komputerowych, doradztwo w sprawach sprzętu komputerowego, instalacje, projektowanie i aktualizacja oprogramowania komputerowego, projektowanie systemów komputerowych.

(111) **243754** (220) 2010 10 07 (210) 376223
 (151) 2011 11 28 (441) 2011 01 17
 (732) BRAŃKA ŁUKASZ, Klecza Dolna, PL.

(540)



Kolor znaku: biały, jasnopomarańczowy, pomarańczowy, brązowy

(531) 24.15.3, 24.15.13, 26.1.6, 27.5.1, 29.1.13
 (510), (511) **35** ekspertyzy w zakresie działalności gospodarczej, informacja o działalności gospodarczej, doradztwo w zakresie działalności gospodarczej, badania i poszukiwania w zakresie działalności gospodarczej, pozyskiwanie danych do komputerowych baz danych, analiza kosztów, rozpowszechnianie ogłoszeń reklamowych, prognozy ekonomiczne, rozpowszechnianie materiałów reklamowych, reklama za pośrednictwem sieci komputerowych, wynajmowanie powierzchni na cele reklamowe, wynajmowanie czasu reklamowego, wynajmowanie miejsc na umieszczanie ogłoszeń lub reklam, rozpowszechnianie ogłoszeń reklamowych, badania rynku, promocja sprzedaży (dla osób trzecich), usługi agencji kredytowych, usługi agencji reklamowych, **36** agencje ściągania wiarytelności, analizy finansowe, doradztwo w sprawach finansowych, doradztwo finansowe, operacje i transakcje finansowe, pośrednictwo i usługi finansowe, operacje rozrachunkowe, usługi finansowe świadczone za pomocą komputerów, usługi finansowe świadczone z wykorzystaniem sieci informatycznych, usługi związane z inwestycjami kapitałowymi, usługi powiernicze, usługi windykacyjne, **42** administrowanie stronami komputerowymi, analizy systemów komputerowych, doradztwo w sprawach sprzętu komputerowego, instalacje, projektowanie i aktualizacja oprogramowania komputerowego, projektowanie systemów komputerowych.

(111) **243755** (220) 2010 10 11 (210) 376324
 (151) 2011 12 08 (441) 2011 01 17
 (732) Firma W. Lewandowski P.H.U.-Wiesław Lewandowski, Łódź, PL.
 (540) cetki
 (510), (511) **16** chusteczki do nosa papierowe, papier toaletowy, ręczniki papierowe.

(111) **243756** (220) 2010 10 12 (210) 376391
 (151) 2012 01 04 (441) 2011 01 17
 (732) WRUNG DIVISION, Montreuil, FR.
 (540)



(531) 26.1.2, 27.5.1
 (510), (511) **18** torebki; plecaki; torby podróżne; torby turystyczne; torby plażowe; szkolne teczki; szkolne torby; tornistry; kosmetyczki; walizki; portfele; portmonetki; parasole przeciwsłoneczne; parasole przeciwdeszczowe; parasolki, **25** odzież; odzież gotowa; T-shirty; koszulki; koszule; bluzy; swetry; pulowery; kurtki; marynarki; spodnie jeansy; nakrycia głowy; kapelusze, czapki; buty; obuwie sportowe; odzież ze skóry; odzież z imitacji skóry; okrycia wierzchnie; odzież futrzana; rękawiczki; szaliki; chusty; krawaty; wyroby pończosznice; rajstopy; skarpetki; bielizna osobista, **35** usługi agencji reklamowych; usługi dystrybucji materiałów reklamowych; usługi uaktualniania materiałów reklamowych; usługi reklamy produktów w prasie, radiu, telewizji; usługi organizowania wystaw w celach handlowych

lub reklamowych; usługi rozlepiania plakatów reklamowych; usługi reklamy zewnętrznej; usługi reklamy za pośrednictwem sieci komputerowej; zgrupowanie na rzecz osób trzecich różnych towarów pozwalających nabywcy wygodnie je oglądać i kupować w hurtowni i w sklepie z wyrobami takimi jak: odzież, obuwie, bielizna i galanteria; usługi promocji sprzedaży; doradztwo w zakresie organizacji i zarządzania działalnością gospodarczą; usługi wyceny działalności handlowej; usługi zaopatrzenia osób trzecich.

(111) **243757** (220) 2010 10 21 (210) 376764
(151) 2011 12 08 (441) 2011 01 31
(732) Stowarzyszenie im. Mieczysława Karłowicza w Zakopanem, Zakopane, PL.

(540) muzyka na szczytach
(510), (511) **09** nagrania dźwiękowe i audiowizualne, kasety, płyty, **16** wydawnictwa muzyczne, czasopisma, książki, plakaty, kalendarze, **35** reklama, produkcja reklam, promocja imprez artystycznych dla osób trzecich, **38** usługi w zakresie rozpowszechniania audycji muzycznych i informacyjnych, **41** organizowanie festiwali i występów artystycznych, organizowanie imprez muzycznych, edukacyjnych i kulturalnych, usługi studia nagrań, usługi orkiestr, chórów, filharmonii, przedstawienia teatralne, usługi w zakresie nagrywania audycji muzycznych i informacyjnych.

(111) **243758** (220) 2010 10 26 (210) 377000
(151) 2011 12 05 (441) 2011 01 31
(732) EUROIMPLANT Spółka Akcyjna, Rybie, PL.
(540)



Kolor znaku: szary, ciemnoniebieski

(531) 1.1.1, 1.1.5, 2.1.23, 2.1.25, 26.1.2, 27.5.1, 29.1.12
(510), (511) **03** kosmetyki, w tym kosmetyki naturalne, kosmetyki na bazie kolagenu, kosmetyki dermatologiczne; nutrokosmetyki; maseczki kosmetyczne, **05** opatrunki biologiczne; podłoża do hodowli tkankowych i komórkowych; produkty dla badań naukowych i toksykologicznych; produkty farmaceutyczne i lecznicze; produkty medyczne z tkanek naturalnych; induktry osteogenezy; analogi skóry ludzkiej, **10** bioreaktory do hodowli tkanek i komórek dla celów medycznych i naukowych, **16** czasopisma i wydawnictwa periodyczne; dzienniki; książki; poradniki, **44** usługi medyczne w obszarze inżynierii tkankowej i toksykologii in vitro, w tym banki komórek i tkanek dla potrzeb naukowych i medycznych.

(111) **243759** (220) 2010 10 26 (210) 377001
(151) 2011 12 05 (441) 2011 01 31
(732) EUROIMPLANT Spółka Akcyjna, Rybie, PL.
(540) EUROMATRIX
(510), (511) **05** materiały kolagenowe dla inżynierii tkankowej, toksykologii i zastosowań naukowych zawarte w tej klasie; matryce kolagenowe dla inżynierii tkankowej, toksykologii i zastosowań naukowych.

(111) **243760** (220) 2010 10 28 (210) 377149
(151) 2011 11 28 (441) 2011 01 31
(732) Arkadiusz Romański, Szalowa, PL.
(540) SURVIVAL PERSONALNY
(510), (511) **35** dobór personelu za pomocą metod psychotechniki, **41** edukacja, nauczanie.

(111) **243761** (220) 2010 10 06 (210) 376160
(151) 2012 01 03 (441) 2011 01 17
(732) Krynica Witamin Spółka z ograniczoną odpowiedzialnością, Warszawa, PL.

(540)



(531) 2.1.20, 27.5.1
(510), (511) **32** napoje energetyzujące.

(111) **243762** (220) 2007 02 20 (210) 321566
(151) 2011 11 02 (441) 2007 05 28
(732) InsERT Spółka z ograniczoną odpowiedzialnością, Wrocław, PL.
(540)

PLUS dla InsERT GT

Kolor znaku: granatowy

(531) 27.5.1, 29.1.4
(510), (511) **16** druki, książki, katalogi, kalendarze, broszury, foldery, plakaty, **41** usługi w zakresie bezpośrednich publikacji elektronicznych (on-line), organizowania sympozjów, seminariów, zjazdów, kongresów i konferencji, organizowania konkursów i plebiscytów, **42** usługi w zakresie programowania komputerowego i doradztwa związanego ze sprzętem komputerowym i oprogramowaniem, świadczenie usług w zakresie projektowania oprogramowania komputerów, usługowe opracowanie programów komputerowych, wynajem programów komputerowych, wynajem czasu dostępu do baz danych, w tym systemów informatycznych i elektronicznych, umożliwianie dostępu do interakcyjnych komputerowych baz danych z zakresu biznesu, finansów oraz komputerowo zintegrowanych systemów.

(111) **243763** (220) 2007 03 19 (210) 322795
(151) 2012 01 09 (441) 2007 06 25
(732) RCI BANK POLSKA Spółka Akcyjna, Warszawa, PL.
(540)

RCI Bank Polska S.A.
groupe RCI Banque

Kolor znaku: ciemnoszary, jasnoszary

(531) 27.5.1, 29.1.6
(510), (511) **36** przyjmowanie wkładów pieniężnych płatnych na żądanie lub z nadejściem oznaczonego terminu oraz prowadzenie rachunków tych wkładów, prowadzenie innych rachunków bankowych, udzielanie kredytów, udzielanie i potwierdzanie gwarancji bankowych oraz otwieranie i potwierdzanie akredytyw, emitowanie bankowych papierów wartościowych, przeprowadzanie bankowych rozliczeń pieniężnych, udzielanie pożyczek pieniężnych, operacje czekowe i wekslowe, nabywanie i zbywanie wierzytelności pieniężnych, udzielanie i potwierdzanie poręczeń, pośrednictwo w dokonywaniu przekazów pieniężnych oraz rozliczeń w obrocie dewizowym, usługi leasingowe i factoringowe.

(111) **243764** (220) 2009 07 07 (210) 357914
(151) 2011 12 07 (441) 2009 10 12
(732) BAHLSEN POLSKA SPÓŁKA Z OGRANICZONĄ ODPOWIEDZIALNOŚCIĄ SPÓŁKA KOMANDYTOWA, Skawina, PL.
(540)



Kolor znaku: brązowy, kremowy, niebieski, biały, czerwony

(531) 2.7.4, 5.5.4, 7.1.1, 8.1.9, 11.3.4, 11.3.5, 11.3.14, 25.7.25, 27.5.1,

29.1.15

(510), (511) **30** wyroby cukiernicze, ciastka.

(111) **243765** (220) 2009 08 14 (210) 359419
 (151) 2012 01 02 (441) 2009 11 23
 (732) PROMOSHIP SETLAK Spółka Jawna, Lublin, PL.
 (540) VIDZE

(510), (511) **09** programy komputerowe software, czasopisma, książki, publikacje na nośnikach cyfrowych, optycznych i magnetycznych oraz udostępniane poprzez Internet; nagrania dźwiękowe i video, filmy.

(111) **243766** (220) 2009 08 14 (210) 359420
 (151) 2012 01 02 (441) 2009 11 23
 (732) PROMOSHIP SETLAK Spółka Jawna, Lublin, PL.
 (540) WEBUSE

(510), (511) **42** konsulting w zakresie komputerów i programów komputerowych, projektowanie programów komputerowych software, projektowanie i ulepszanie sprzętu oraz oprogramowania komputerowego, projektowanie systemów komputerowych, projektowanie lokalnych sieci komputerowych, doradztwo w sprawach sprzętu komputerowego, doradztwo w zakresie oprogramowania komputerowego, programowanie komputerów, opracowywanie wyszukiwarek internetowych, dostarczanie wyszukiwarek internetowych, tworzenie i utrzymywanie stron internetowych dla osób trzecich, usługi związane z projektowaniem graficznym (sztuka), wynajmowanie (udostępnianie) zasobów serwerów (sieci komputerowe), wypożyczanie komputerów, wypożyczanie oprogramowania komputerowego, wypożyczanie serwerów (hosting), tworzenie animacji komputerowych i wizualizacji 3d, cyfrowych zdjęć we wszystkich formatach; konwersja dokumentów lub danych, w szczególności zdjęć, filmów, plików konstrukcyjnych CAD-u na media elektroniczne, edytowanie stron WWW (edytowanie tekstów i obrazów na stronach WWW), świadczenie usług hostingu materiałów wideo.

(111) **243767** (220) 2009 11 27 (210) 363415
 (151) 2011 11 28 (441) 2010 03 01
 (732) Witalij Jurijewicz Redczenkov, Moskwa, RU.
 (540)



Kolor znaku: różowy, czarny, biały

(531) 26.5.3, 27.5.1, 29.1.13

(510), (511) **06** metalowe elementy budowlane, kształtowniki, listwy progowe aluminiowe i mosiężne, pręty dywanowe, odbojniki drzwiowe, profile do tynku, listwy cokołowe, **17** kauczuk, guma, gutaperka, azbest, łyszczki i wyroby z tych materiałów, wyroby z częściowo obrabionych plastików, materiały dla uszczelniania, zagęszczenia i izolacji, w tym również materiały zagęszczające hermetyczne dla połączeń, uszczelniacze kauczukowe, bitumowe, silikonowe, akrylowe, pianki poliuretanowe montażowe, kity, szpachla, materiały do obróbki (zatykania) szwów, farby i lakiery izolacyjne, taśmy uszczelniające, **19** niemetalowe materiały budowlane: listwy profilowe kątowe zewnętrzne i wewnętrzne, profile do wanny z klejem oraz uniwersalne profile perforowane z PCV, listwy plastikowe wykończeniowe, listwy kryjące, profile dylatacyjne z PCV, kątowniki z MDF, listwy cokołowe z MDF, **35** zgrupowanie na rzecz osób trzecich różnych towarów pozwalające nabywcy wygodnie oglądać i kupować te towary w dobrych warunkach, także na stronie internetowej w zakresie sklepu i hurtowni z materiałami budowlanymi metalowymi i niemetalowymi.

(111) **243768** (220) 2010 02 22 (210) 366676
 (151) 2011 12 01 (441) 2010 06 07
 (732) TELEPIZZA POLAND Spółka z ograniczoną odpowiedzialnością, Warszawa, PL.
 (540) ZADZWOŃ PO WIĘCIEJ

(510), (511) **30** produkty spożywcze na bazie mąki, wyroby piekarnicze, pizze, kanapki, wyroby drożdżowe, wyroby cukiernicze, **43** prowadzenie kawiarni, barów, bufetów i restauracji, usługi z zakresu gastronomii w miejscach wskazanych przez klientów, usługi dostar-

czania produktów żywnościowych, wyrobów gastronomicznych, napojów, catering na zamówienie klienta.

(111) **243769** (220) 2010 03 11 (210) 367587
 (151) 2011 12 07 (441) 2010 06 21
 (732) AGORA Spółka Akcyjna, Warszawa, PL.
 (540)

Kolor znaku: czarny, czerwony

(531) 27.5.1, 29.1.12

(510), (511) **09** urządzenia i przyrządy naukowe, fotograficzne, kinematograficzne, optyczne, pomiarowe, do celów dydaktycznych, urządzenia do nagrywania przesyłania oraz odtwarzania dźwięku i/lub obrazów; taśmy wideo; elektroniczne, magnetyczne i optyczne nośniki danych, czyste lub z nagraniami; sprzęt przetwarzający dane i komputery; laptopy; akcesoria komputerowe; programy komputerowe, programy komputerowe udostępniane on-line via portal, osprzęt i akcesoria do wszystkich tych urządzeń i przyrządów; sprzęt do nurkowania; urządzenia do gier działające z zewnętrznym ekranem wyświetlającym lub monitorem, **16** gazety; czasopisma; magazyny; komiksy; albumy; almanachy; książki; podręczniki; biuletyny; mapy; druki; karty muzyczne; wydawnictwa muzyczne; afisze, plakaty; fotografie; katalogi; nalepki, naklejki; artykuły piśmienne; kalendarze, **25** odzież, obuwie, nakrycia głowy; odzież gimnastyczna i sportowa; obuwie gimnastyczne i sportowe; daszki do czapek-wykorzystywane jako nagrody i upominki okolicznościowe z okazji zawodów, konkursów, plebiscytów o charakterze sportowym, **28** artykuły sportowe i gimnastyczne nie ujęte w innych klasach; sprzęt do różnych gier i dyscyplin sportowych; sprzęt wędkarski; gry i zabawki-wykorzystywane jako nagrody i upominki okolicznościowe z okazji zawodów, konkursów, plebiscytów o charakterze sportowym, **35** usługi reklamowe w zakresie reklamy prasowej, radiowej, telewizyjnej; doradztwo w zakresie reklamy obejmujące: ocenę skuteczności dotychczasowej formy reklamy oraz kierunku zwiększenia skuteczności reklamy, optymalizację skuteczności w odniesieniu do poniesionych nakładów na reklamę, sporządzanie ekspertyz oraz opinii w sprawie strategii reklamy, z uwzględnieniem przewidywanych kierunków rozwoju branży reklamowej; wynajem czasu antenowego; tworzenie, wydawanie i dystrybucja materiałów promocyjno-reklamowych, także katalogów oraz gadżetów reklamowych-koszulki, kubki; usługi w zakresie badania rynku, badania opinii publicznej, badań marketingowych; organizowanie i obsługa-handlowych lub reklamowych-pokazów mody, wystaw, giełd i targów; organizowanie gier, konkursów i loterii oraz imprez rozrywkowych o podłożu reklamowym z zastosowaniem reklamy prasowej, radiowej, telewizyjnej i internetowej oraz z wykorzystaniem elektronicznych, magnetycznych i optycznych nośników informacji; usługi doradztwa w zakresie prowadzenia działalności gospodarczej i zarządzania, a w tym w branży radiowo-telewizyjnej w dziedzinie programów, promocji, sprzedaży i technologii; zgrupowanie na rzecz osób trzecich różnych towarów pozwalające nabywcy wygodnie oglądać i kupować w małych sklepach detalicznych, w sklepach wielobranżowych, hurtowniach, oferowanie i prezentowanie produktów za pomocą katalogów, oferowanie i prezentowanie produktów za pośrednictwem środków komunikacji elektronicznej-sklepy internetowe, telesklepy-obejmujące: artykuły z branży ogólnospożywczej, artykuły tytoniowe, alkoholowe, papiernicze, zabawkarskie, elektroniczne, artykuły gospodarstwa domowego, jubilerskie, wydawnicze, farmaceutyczne, artykuły upominkowe, gadżety, artykuły sprzedawane jako tzw. „śmieszne rzeczy”, artykuły erotyczne-sprzedawane w sexshopie; usługi świadczony w ramach oferowania i sprzedaży za pośrednictwem Internetu usług oferowanych przez firmy i specjalistów z branż usługowych: reklamowych, bankowych, ubezpieczeniowych, nieruchomości, biur podróży, telekomunikacyjnych, budowlanych, motoryzacyjnych, transportowych, edukacyjnych, rozrywkowych, wydawniczych, hotelarskich, gastronomicznych, ochrony zdrowia, prawnych, ochrony osób i mienia; usługi rachunkowo-księgowo; prenumerata gazet dla osób trzecich, **38** usługi agencji informacyjnych i agencji prasowych; rozpowszechnianie programów-audycji radiowych; udostępnianie połączeń telekomunikacyjnych z globalną siecią komputerową, umożliwianie dostępu do globalnej sieci komputerowej dla użytkowników (ISP), przesyłanie informacji tekstowej i obrazowej, zwłaszcza

nagrań fonograficznych i nagrań video przy pomocy sieci komputerowej; usługi poczty elektronicznej; przesyłanie informacji zapisanej na płytach DVD, CD, VCD oraz kasetach video; przesyłanie informacji SMS-em; przesyłanie informacji z zastosowaniem do nadawania i/lub odbioru informacji-urządzeń mobilnych-telefonów III generacji, laptopów, pagerów, itp.; udostępnianie internetowego forum dyskusyjnego, **41** montaż programów radiowych i telewizyjnych; produkcja programów radiowych i telewizyjnych; produkcja filmów i nagrań wideo; produkcja reklam radiowych i telewizyjnych; wydawanie nagrań dźwiękowych; organizowanie i realizacja spektakli, widowisk; organizowanie imprez rozrywkowych, rekreacyjnych, sportowych; organizowanie wystaw kulturalnych i edukacyjnych; organizowanie konkursów edukacyjnych lub rozrywkowych; organizowanie plebiscytów; usługi związane z nauczaniem, rozrywkami i rekreacją; prowadzenie klubów i kółek zainteresowań; organizowanie i prowadzenie obozów sportowych i wakacyjnych; organizowanie zawodów sportowych; organizowanie balów; organizowanie i prowadzenie: kongresów i konferencji, zjazdów, seminariów i sympozjów, szkoleń; publikacje elektroniczne on-line książek i periodyków; usługi reporterskie; publikowanie tekstów innych niż teksty reklamowe; organizowanie loterii; usługi związane z grami losowymi i zakładami wzajemnymi, **42** tworzenie programów komputerowych; usługi komputerowe w zakresie zarządzania sieciami komputerowymi; odpłatne udostępnianie serwisów informacyjnych lub baz danych; usługi projektowania i utrzymywania portalu internetowego jako internetowego serwisu informacyjnego oferującego również usługi: hostingu, poczty elektronicznej, dostarczania wyszukiwarek internetowych, usługi w zakresie tworzenia i utrzymywania stron i witryn internetowych dla osób trzecich, udostępnianie baz on-line via portal, udostępnianie komputerowych baz danych; projektowanie materiałów promocyjno-reklamowych, także katalogów oraz gadżetów reklamowych-koszulki, kubki, **45** usługi w zakresie ochrony własności intelektualnej; zarządzanie prawami autorskimi; licencjonowanie własności intelektualnej.

(111) **243770** (220) 2010 03 23 (210) 368192
 (151) 2011 11 15 (441) 2010 07 05
 (732) STOWARZYSZENIE PRODUCENTÓW SZYB ZESPOLONYCH,
 Wysogotowo, PL.
 (540)



Kolor znaku: czerwony, biały, szary

(531) 24.15.3, 26.4.2, 27.5.1, 29.1.13

(510), (511) **35** usługi biznesowego doradztwa organizacyjnego; badania w dziedzinie działalności gospodarczej; badanie rynku i opinii publicznej; gromadzenie i przekazywanie informacji z zakresu prawa, ekonomii i organizacji; prowadzenie studiów i badań z zakresu ekonomii i organizacji; doradztwo i konsulting w zakresie organizowania, zarządzania i prowadzenia działalności gospodarczej; marketing; doradztwo w zakresie zarządzania personalnego; pośrednictwo pracy; prowadzenie agencji doradztwa personalnego i pośrednictwa w zatrudnieniu; prowadzenie specjalistycznego doradztwa w zakresie prowadzenia działalności gospodarczej; działalność reklamowa: reklama za pośrednictwem sieci komputerowej, wynajmowanie powierzchni na cele reklamowe, uaktualnianie materiałów reklamowych, publikowanie tekstów reklamowych, rozpowszechnianie materiałów reklamowych-druków, ulotek, prospektów, broszur, próbek, rozpowszechnianie ogłoszeń reklamowych; przygotowywanie zeznań podatkowych; rachunkowość; doradztwo ekonomiczne dla przemysłu i biznesu celem planowania, organizowania, monitorowania i nadzorowania projektów w różnych sektorach gospodarczych na rzecz jednego lub różnych przedsiębiorstw; usługi lobbingu biznesowego, komercyjnego, **36** usługi ekonomiczno-finansowe;

doradztwo finansowo-ekonomiczne; ekspertyzy i wyceny do celów podatkowych; doradztwo w sprawach ubezpieczenia, świadczenie usług, polegających na pośredniczeniu w zawieraniu umów ubezpieczeniowych; usługi w sprawach najmu, dzierżawy (majątek nieruchomy); analizy finansowe, **41** edukacja, szkolenia, prowadzenie i organizowanie seminariów; prowadzenie działalności szkoleniowej dla członków Stowarzyszenia oraz osób trzecich; prowadzenie działalności wydawniczej i popularnonaukowej, publikowanie książek i tekstów innych niż reklamowe; organizowanie konkursów, **42** prowadzenie studiów i badań z zakresu produkcji szyb, doradztwo w tym zakresie; projektowanie oprogramowania komputerowego w zakresie produkcji szyb; projektowanie szkła i produktów ze szkła; doradztwo w zakresie procesu produkcji szkła, szyb; kontrola jakości wyrobów oraz półproduktów ze szkła, szyb zespolonych; opiniowanie aktów prawnych dotyczących: działalności gospodarczej, zagadnień finansowych, stosunków pracy, **45** usługi lobbingu politycznego, prawnego, niekomercyjnego; usługi doradztwa w zakresie lobbingu; reprezentowanie interesów osób trzecich wobec związków zawodowych pracowników, organów władzy i administracji państwowej oraz organów oraz samorządów terytorialnych; prowadzenie rokowań zbiorowych, zawieranie zbiorowych układów pracy i innych porozumień, współdziałanie w utrzymaniu pokoju społecznego: działania negocjacyjne pomiędzy członkami społeczeństwa-grupami społecznymi, grupami interesów, organizacjami, celem nie dopuszczenia do powstania konfliktów społecznych, występowanie na zlecenie do uprawnionych organów z projektami inicjatyw ustawodawczych; rozstrzyganie spraw spornych, arbitraż.

(111) **243771** (220) 2010 04 19 (210) 369293
 (151) 2011 12 07 (441) 2010 08 02
 (732) Dariusz Szostek, Mysiadło, PL.

(540) Coaching Mentalności Zwycięzcy
 (510), (511) **35** badania w dziedzinie działalności gospodarczej, publikowanie tekstów reklamowych, reklama prasowa, telewizyjna, radiowa i internetowa, **38** usługi w zakresie prowadzenia portali internetowych, przesyłanie informacji tekstowych i obrazowych za pomocą komputera, usługi w zakresie zbierania i przekazywania aktualności informacyjnych, usługi w zakresie przesyłania informacji przy pomocy terminali komputerowych, poczty elektronicznej, **41** kultura fizyczna, imprezy sportowe, usługi wydawnicze, publikowanie książek, broszur i czasopism, usługi publikacji elektronicznej on-line, rozrywka, działalność sportowa i kulturalna.

(111) **243772** (220) 2010 05 11 (210) 370181
 (151) 2011 10 26 (441) 2010 08 16
 (732) day 4 you Marta Wiśniewska, Warszawa, PL.

(540) day4you
 (510), (511) **39** usługi w zakresie: planowania i organizacji wyjazdów turystycznych, kompletowanie, pakowanie i dostarczanie upominków zamówionych korespondencyjnie lub on-line, **41** planowanie i organizacja przyjęć, imprez, balów, wieczorów panieńskich i kawalerskich, zaręczyn, wesel, ślubów i rocznic, planowanie i organizacja imprez firmowych, zjazdów, konferencji, planowanie i organizacja i prowadzenie szkoleń i seminariów, planowanie i organizacja wyjazdów wypoczynkowych, **43** usługi rezerwacji hoteli i pensjonatów, miejsc w lokalach gastronomicznych.

(111) **243773** (220) 2010 06 14 (210) 371497
 (151) 2012 01 05 (441) 2010 09 27
 (732) „ITWAY” Tomasz Gorczyca, Wydrza, PL.

(540) ITWAY
 (510), (511) **35** usługi agencji importowo-eksportowych i informacji handlowej, agencje reklamowe, badania marketingowe, wynajmowanie maszyn i urządzeń dla biura, usługi edytorskie w dziedzinie reklamy, fotokopiowanie, zarządzanie w zakresie zamówień w handlu, wyceny handlowe, pozyskiwanie danych do komputerowych baz danych, systematyzacja danych w komputerowych bazach danych, rozpowszechnianie ogłoszeń reklamowych, doradztwo handlowe, prezentowanie produktów w mediach dla celów sprzedaży detalicznej, reklama, reklama radiowa, bilbordowa i telewizyjna, reklama za pośrednictwem sieci komputerowej, reklamowe i sponsorowane teksty, wynajmowanie nośników reklamowych, promocja sprzedaży dla osób trzecich, usługi telekomunikacyjne, kreowanie wizerunku fir-

my, usług lub towarów, wynajem czasu reklamowego we wszystkich środkach przekazu, wynajem fotokopiarek i przestrzeni reklamowej, wyszukiwanie w komputerowych bazach danych, zarządzanie w zakresie zamówień handlowych, zarządzanie zbiorami informatycznymi, **38** usługi agencji informacyjnej, udostępnianie Internetu dla forum dyskusyjnego, łączność: poprzez sieć światłowodów, terminale komputerowe, telefonie komórkowe aparaty telefoniczne: obsługa telekonferencji, poczta elektroniczna, połączenie ze światową siecią komputerową, za pośrednictwem telekomunikacji, przesyłanie informacji tekstowej i obrazowej za pomocą komputera, przydzielanie użytkownikowi dostępu do światowej sieci komputerowej, telekomunikacja, telewizja kablowa, usługi komputerowe w zakresie ochrony antywirusowej, usługi związane z projektowaniem graficznym, wynajmowanie zasobów serwerów.

(111) **243774** (220) 2010 06 18 (210) 371746
 (151) 2011 12 02 (441) 2010 09 27
 (732) POLKOMTEL Spółka Akcyjna, Warszawa, PL.
 (540)



Kolor znaku: zielony, biały

(531) 2.5.23, 2.5.25, 24.15.1, 27.5.1, 29.1.12

(510), (511) **09** aparaty, przewody i słuchawki telefoniczne; automaty sprzedające i mechanizmy do urządzeń uruchamianych przez wrzucenie monety lub żetonu; kasy rejestrujące; komputery i sprzęt przetwarzający dane; magnetyczne nośniki danych; maszyny liczące, płyty jako dyski z nagraniami; urządzenia do gaszenia ognia; urządzenia do nagrywania, transmisji, reprodukcji danych, dźwięku lub obrazu; urządzenia i przyrządy naukowe, żeglarskie, geodezyjne, elektryczne, kinematograficzne, optyczne, wagowe, pomiarowe, sygnalizacyjne, kontrolne, do ratowania życia, do celów dydaktycznych, **35** usługi polegające na: rejestrowaniu, sporządzaniu odpisów, składzie, kompilacji, transmisji, transkrypcji, systematyzacji pisemnych informacji, w tym komunikatów, oraz rejestrowaniu a także wykorzystaniu lub kompilacji danych matematycznych lub statystycznych oraz zarządzaniu zbiorami informatycznymi; usługi w zakresie: reklamy, działalności informacyjnej, badania rynku, telefonicznego udzielania informacji, organizacji wystaw lub targów handlowych, pośrednictwa w zawieraniu umów kupna-sprzedaży poprzez telefon i Internet, obsługa klientów przy wykorzystaniu sieci Internet w zakresie przekazywania informacji o usługach reklamowych; zgrupowanie na rzecz osób trzecich towarów związanych ze świadczeniem usług telekomunikacyjnych, internetowych i elektronicznych, takich jak: aparaty i przyrządy łącznościowe i telekomunikacyjne, elektryczne i elektroniczne aparaty i przyrządy, wszystkie do przetwarzania, rejestracji, magazynowania, transmisji, wyszukiwania lub odbioru danych, aparaty do nagrywania, transmisji lub reprodukcji dźwięku, obrazu lub zakodowanych danych, aparaty telewizyjne, hologramy, komputery, programowane układy elektroniczne do przenoszenia danych, programy komputerowe, oprogramowanie komputerowe, dyski, taśmy i drutowe pamięci magnetyczne wszystkie będące magnetycznymi nośnikami danych, karty magnetyczne czyste i z zapisem, oprogramowanie komputerowe dostarczane z Internetu, publikacje elektroniczne (ściągające) dostarczane w trybie on-line z komputerowej bazy danych lub z Internetu, oprogramowanie komputerowe i urządzenia telekomunikacyjne (w tym modemy) umożliwiające połączenie z bazami danych i z Internetem, oprogramowanie komputerowe umożliwiające wyszukiwanie danych, moduły ładowalne z muzyką w formie cyfrowej (ściągające) dostarczane z komputerowej bazy danych lub z Internetu, moduły ładowalne z muzyką w formie cyfrowej dostarczane z plików MP3, odtwarzacze plików MP3, nadajniki i odbiorniki satelitarne, przewody drutowe elektryczne i kable elektryczne, aparaty i przyrządy przywoławcze, radiowe aparaty i przyrządy przywoławcze oraz aparaty i przyrządy radiotelefoniczne, telefony, telefony przenośne i słuchawki telefoniczne, akcesoria do telefonów i słuchawek telefonicznych, adaptory do telefonów, urządzenia do ładowania akumulatorów telefonicznych, telefonicz-

ne zestawy głośnomówiące na biurko lub stosowane w samochodach, widełki do samochodowych słuchawek telefonicznych, torby i futerały przystosowane szczególnie do przechowywania i przenoszenia mobilnych urządzeń elektronicznych oraz wyposażenia i akcesoriów elektronicznych, skomputeryzowane organizery osobiste, anteny, baterie, mikroprocesory, klawiatury, modemy, elektroniczne globalne systemy określania położenia, elektroniczne aparaty i przyrządy nawigacyjne i określające położenie, aparaty i przyrządy do monitorowania (inne niż do monitorowania in-vivo), aparaty radiowe, elektryczne aparaty i przyrządy sterujące, testujące (inne niż do testowania in-vivo), sygnalizacyjne, kontrolne i do celów dydaktycznych, aparaty i przyrządy optyczne i elektrooptyczne, filmy wideo, elektryczne i elektroniczne akcesoria i sprzęt peryferyjny zaprojektowany i przystosowany do używania z komputerami, urządzeniami audiowizualnymi oraz sprzętem i aparatami do gier elektronicznych, części i osprzęt do wszystkich wyżej wymienionych towarów, apaszk jedwabne, antystresery, baloniki, bandanki, banery, bezrękawniki, bloczki post-it, bluzy, bombki, breloczki, chorągiewki, clipboardy, czapki, daszki, długopisy, elektroniczne urządzenia do tłumaczeń językowych, elektroniczne urządzenia ze słownikiem, etui skórzane na długopisy, etui skórzane na wizytówki, fido-dido, flagi, galanteria odzieżowa damska i męska, galanteria skórzana, galanteria papierowa, joja, kalendarze, kalkulatory, kapelusze, karafki, konstrukcje dmuchane i balony, kosmetyczki, kosmetyki, koszulki polo, krawaty, krzeselka, kubki, kurtki, latawce, linijki, maskotki, materiały biurowe i szkolne, medale, pudełka, naklejki i nalepki, notesy, obrusy, ołówki, opakowania na napoje, organizery, otwieracze do butelek, pałeczki chińskie, papiery pakowe, parasole, parasolki, parawany, para jedwabne, piłki, piórniki, plecaki, płotki, podkładki pod kubki, kieliszki i szklanki, podkładki pod mysz, pompony, portfele, postery, potyka-cze, radioodbiorniki, rękawiczki, ręczniki, sakwy rowerowe, sakwy podróżne, samochodowe osłony przeciwsłoneczne, siatki, skrobaczki do szyb, słodycze, standy, stroje dla personelu, szale, szalki, świece, tablice, teczki skórzane, terkotki, termosy, torciki, trąbki, t-shirty, wizytowniki, wody perfumowane i perfumy, worki żeglarskie, wyroby ze szkła i porcelany, zabawki, zegary ścienne, zegarki, znaczki z logo, i ofert usług telekomunikacyjnych, elektronicznych, internetowych, finansowych, ubezpieczeniowych, licencji na przedmioty własności intelektualnej, doradczych, pozwalające nabywcy wygodnie oglądać lub zapoznać się z opisem usług oraz kupować te towary i zamawiać usługi w szczególności: z katalogu różnych towarów lub usług, za pośrednictwem usługi elektronicznej, na stronie internetowej oraz usługi pośrednictwa w powyższym zakresie, **36** usługi w zakresie: pośrednictwa w zawieraniu umów ubezpieczeniowych poprzez telefon i Internet, sprawdzania stanu konta poprzez telefon i Internet; usługi polegające na umożliwieniu osobom trzecim: zawierania umów ubezpieczeniowych, umów kredytowych, umów bankowych oraz otwierania rachunków bankowych, dokonywania operacji bankowych, dostępu do konta bankowego, **38** usługi telekomunikacyjne; usługi telekomunikacyjne on-line polegające na umożliwieniu: zlecania usług, świadczenia usług, zawierania umów, umów pośrednictwa, umów kupna-sprzedaży, wykonywania umów; usługi w zakresie: rozpowszechniania systemów przekazywania dźwięku i obrazu w łączności radiofonicznej, telegraficznej, telefonicznej, telefonii komórkowej, telefaksowej, w systemie cyfrowym; usługi w zakresie łączności: radiofonicznej, telegraficznej, telefonicznej, telefonii komórkowej i poprzez Internet, telefaksowej, ustalania taryf i opłat, obsługi satelitów i przekazów satelitarnych, organizowania systemów transmisyjnych, przesyłania dźwięku, obrazu i sms-ów; usługi w zakresie: poczty elektronicznej, zleceń przywoławczych z zastosowaniem radia, telefonu lub innych środków komunikacji elektronicznej; usługi w zakresie prowadzenia: stacji radiowych, telewizyjnych oraz transmitowania dźwięku i obrazu; usługi telekomunikacyjne umożliwiające określenie położenia geograficznego urządzeń mobilnych, usługi telekomunikacyjne w zakresie lokalizacji; usługi w zakresie zbierania i przekazywania aktualności informacyjnych z wykorzystaniem: multimediów, urządzeń telekomunikacyjnych; usługi w zakresie wypożyczania telefonów, modemów i innych urządzeń telekomunikacyjnych; obsługa klientów w zakresie usług telekomunikacyjnych przy wykorzystaniu sieci Internet; elektroniczny serwis informacji typu on-line polegający na tworzeniu, prowadzeniu baz danych i udostępnianiu informacji z możliwością elektronicznego przyjmowania i przekazywania wiadomości, **41** usługi w zakresie nuczania poprzez telefon, Internet, radio i telewizję.

(111) **243775** (220) 2010 06 18 (210) 371747
 (151) 2011 12 02 (441) 2010 09 27
 (732) POLKOMTEL Spółka Akcyjna, Warszawa, PL.
 (540)



(531) 2.5.23, 2.5.25, 24.15.1, 27.5.1

(510), (511) **09** aparaty, przewody i słuchawki telefoniczne; automaty sprzedające i mechanizmy do urządzeń uruchamianych przez wrzucenie monety lub żetonu; kasy rejestrujące; komputery i sprzęt przetwarzający dane; magnetyczne nośniki danych; maszyny liczące, płyty jako dyski z nagraniami; urządzenia do gaszenia ognia; urządzenia do nagrywania, transmisji, reprodukcji danych, dźwięku lub obrazu; urządzenia i przyrządy naukowe, żeglarskie, geodezyjne, elektryczne, kinematograficzne, optyczne, wagowe, pomiarowe, sygnalizacyjne, kontrolne, do ratowania życia, do celów dydaktycznych, **35** usługi polegające na: rejestrowaniu, sporządzaniu odpisów, składzie, kompilacji, transmisji, transkrypcji, systematyzacji pisemnych informacji, w tym komunikatów, oraz rejestrowaniu a także wykorzystaniu lub kompilacji danych matematycznych lub statystycznych oraz zarządzaniu zbiorami informatycznymi; usługi w zakresie: reklamy, działalności informacyjnej, badania rynku, telefonicznego udzielania informacji, organizacji wystaw lub targów handlowych, pośrednictwa w zawieraniu umów kupna-sprzedaży poprzez telefon i Internet, obsługa klientów przy wykorzystaniu sieci Internet w zakresie przekazywania informacji o usługach reklamowych; zgrupowanie na rzecz osób trzecich towarów związanych ze świadczeniem usług telekomunikacyjnych, internetowych i elektronicznych, takich jak: aparaty i przyrządy łącznościowe i telekomunikacyjne, elektryczne i elektroniczne aparaty i przyrządy, wszystkie do przetwarzania, rejestracji, magazynowania, transmisji, wyszukiwania lub odbioru danych, aparaty do nagrywania, transmisji lub reprodukcji dźwięku, obrazu lub zakodowanych danych, aparaty telewizyjne, hologramy, komputery, programowane układy elektroniczne do przenoszenia danych, programy komputerowe, oprogramowanie komputerowe, dyski, taśmy i drutowe pamięci magnetyczne wszystkie będące magnetycznymi nośnikami danych, karty magnetyczne czyste i z zapisem, oprogramowanie komputerowe dostarczane z Internetu, publikacje elektroniczne (ściągane) dostarczane w trybie on-line z komputerowej bazy danych lub z Internetu, oprogramowanie komputerowe i urządzenia telekomunikacyjne (w tym modemy) umożliwiające połączenie z bazami danych i z Internetem, oprogramowanie komputerowe umożliwiające wyszukiwanie danych, moduły ładowalne z muzyką w formie cyfrowej (ściągane) dostarczane z komputerowej bazy danych lub z Internetu, moduły ładowalne z muzyką w formie cyfrowej dostarczane z plików MP3, odtwarzacze plików MP3, nadajniki i odbiorniki satelitarne, przewody drutowe elektryczne i kable elektryczne, aparaty i przyrządy przywoławcze, radiowe aparaty i przyrządy przywoławcze oraz aparaty i przyrządy radiotelefoniczne, telefony, telefony przenośne i słuchawki telefoniczne, akcesoria do telefonów i słuchawek telefonicznych, adaptory do telefonów, urządzenia do ładowania akumulatorów telefonicznych, telefoniczne zestawy głośnomówiące na biurko lub stosowane w samochodach, widełki do samochodowych słuchawek telefonicznych, torby i futerały przystosowane szczególnie do przechowywania i przenoszenia mobilnych urządzeń elektronicznych oraz wyposażenia i akcesoriów elektronicznych, skomputeryzowane organizery osobiste, anteny, baterie, mikroprocesory, klawiatury, modemy, elektroniczne globalne systemy określania położenia, elektroniczne aparaty i przyrządy nawigacyjne i określające położenie, aparaty i przyrządy do monitorowania (inne niż do monitorowania in-vivo), aparaty radiowe, elektryczne aparaty i przyrządy sterujące, testujące (inne niż do testowania in-vivo), sygnalizacyjne, kontrolne i do celów dydaktycznych, aparaty i przyrządy optyczne i elektrooptyczne, filmy wideo, elektryczne i elektroniczne akcesoria i sprzęt peryferyjny zaprojektowany i przystosowany do używania z komputerami, urządzeniami audiowizualnymi oraz sprzętem i aparatami do gier elektronicznych,

części i osprzęt do wszystkich wyżej wymienionych towarów, apaszkę jedwabną, antystresery, baloniki, bandanki, banery, bezrękawniki, bloczki post-it, bluzy, bombki, breloczki, chorągiewki, clipboardy, czapki, daszki, długopisy, elektroniczne urządzenia do tłumaczeń językowych, elektroniczne urządzenia ze słownikiem, etui skórzane na długopisy, etui skórzane na wizytówki, fido-dido, flagi, galanteria odzieżowa damska i męska, galanteria skórzana, galanteria papierowa, joja, kalendarze, kalkulatory, kapelusze, karafki, konstrukcje dmuchane i balony, kosmetyczki, kosmetyki, koszulki polo, krawaty, krzeselka, kubki, kurtki, latawce, linijki, maskotki, materiały biurowe i szkolne, medale, pudełka, naklejki i nalepki, notesy, obrusy, ołówki, opakowania na napoje, organizery, otwieracze do butelek, pałeczki chińskie, papiery pakowe, parasole, parasolki, parawany, para jedwabne, piłki, piórniki, plecaki, płotki, podkładki pod kubki, kieliszki i szklanki, podkładki pod mysz, pompony, portfele, postery, potykacze, radioodbiorniki, rękawiczki, ręczniki, sakwy rowerowe, sakwy podróżne, samochodowe osłony przeciwsłoneczne, siatki, skrobaczki do szyb, słodycze, standy, stroje dla personelu, szale, szaliki, świece, tablice, teczki skórzane, terkotki, termosy, torciki, trąbki, t-shirty, wizytowniki, wody perfumowane i perfumy, worki żeglarskie, wyroby ze szkła i porcelany, zabawki, zegary ściennie, zegarki, znaczki z logo, a ofert usług telekomunikacyjnych, elektronicznych, internetowych, finansowych, ubezpieczeniowych, licencji na przedmioty własności intelektualnej, doradczych, pozwalające nabywcy wygodnie oglądać lub zapoznać się z opisem usług oraz kupować te towary i zamawiać usługi w szczególności: z katalogu różnych towarów lub usług, za pośrednictwem usługi elektronicznej, na stronie internetowej oraz usługi pośrednictwa w powyższym zakresie, **36** usługi w zakresie: pośrednictwa w zawieraniu umów ubezpieczeniowych poprzez telefon i Internet, sprawdzania stanu konta poprzez telefon i Internet; usługi polegające na umożliwieniu osobom trzecim: zawierania umów ubezpieczeniowych, umów kredytowych, umów bankowych oraz otwierania rachunków bankowych, dokonywania operacji bankowych, dostępu do konta bankowego, **38** usługi telekomunikacyjne; usługi telekomunikacyjne on-line polegające na umożliwieniu: zlecania usług, świadczenia usług, zawierania umów, umów pośrednictwa, umów kupna-sprzedaży, wykonywania umów; usługi w zakresie: rozpowszechniania systemów przekazywania dźwięku i obrazu w łączności radiofonicznej, telegraficznej, telefonicznej, telefonii komórkowej, telefaksowej, w systemie cyfrowym; usługi w zakresie łączności: radiofonicznej, telegraficznej, telefonicznej, telefonii komórkowej i poprzez Internet, telefaksowej, ustalania taryf i opłat, obsługi satelitów i przekazów satelitarnych, organizowania systemów transmisyjnych, przesyłania dźwięku, obrazu i sms-ów; usługi w zakresie: poczty elektronicznej, zleceń przywoławczych z zastosowaniem radia, telefonu lub innych środków komunikacji elektronicznej; usługi w zakresie prowadzenia: stacji radiowych, telewizyjnych oraz transmitowania dźwięku i obrazu; usługi telekomunikacyjne umożliwiające określenie położenia geograficznego urządzeń mobilnych, usługi telekomunikacyjne w zakresie lokalizacji; usługi w zakresie zbierania i przekazywania aktualności informacyjnych z wykorzystaniem: multimediów, urządzeń telekomunikacyjnych; usługi w zakresie wypożyczenia telefonów, modemów i innych urządzeń telekomunikacyjnych; obsługa klientów w zakresie usług telekomunikacyjnych przy wykorzystaniu sieci Internet; elektroniczny serwis informacji typu on-line polegający na tworzeniu, prowadzeniu baz danych i udostępnianiu informacji z możliwością elektronicznego przyjmowania i przekazywania wiadomości, **41** usługi w zakresie nuczania poprzez telefon, Internet, radio i telewizję.

(111) **243776** (220) 2010 06 18 (210) 371748
 (151) 2011 12 02 (441) 2010 09 27
 (732) POLKOMTEL Spółka Akcyjna, Warszawa, PL.
 (540) gdzie jest dziecko

(510), (511) **09** aparaty, przewody i słuchawki telefoniczne; automaty sprzedające i mechanizmy do urządzeń uruchamianych przez wrzucenie monety lub żetonu; kasy rejestrujące; komputery i sprzęt przetwarzający dane; magnetyczne nośniki danych; maszyny liczące, płyty jako dyski z nagraniami; urządzenia do gaszenia ognia; urządzenia do nagrywania, transmisji, reprodukcji danych, dźwięku lub obrazu; urządzenia i przyrządy naukowe, żeglarskie, geodezyjne, elektryczne, kinematograficzne, optyczne, wagowe, pomiarowe, sygnalizacyjne, kontrolne, do ratowania życia, do celów dydaktycznych, **35** usługi polegające na: rejestrowaniu, sporządzaniu odpisów, składzie, kom-

pilacji, transmisji, transkrypcji, systematyzacji pisemnych informacji, w tym komunikatów, oraz rejestrowaniu a także wykorzystaniu lub kompilacji danych matematycznych lub statystycznych oraz zarządzaniu zbiorami informatycznymi; usługi w zakresie: reklamy, działalności informacyjnej, badania rynku, telefonicznego udzielania informacji, organizacji wystaw lub targów handlowych, pośrednictwa w zawieraniu umów kupna-sprzedaży poprzez telefon i Internet, obsługa klientów przy wykorzystaniu sieci Internet w zakresie przekazywania informacji o usługach reklamowych; zgrupowanie na rzecz osób trzecich towarów związanych ze świadczeniem usług telekomunikacyjnych, internetowych i elektronicznych, takich jak: aparaty i przyrządy łącznościowe i telekomunikacyjne, elektryczne i elektroniczne aparaty i przyrządy, wszystkie do przetwarzania, rejestracji, magazynowania, transmisji, wyszukiwania lub odbioru danych, aparaty do nagrywania, transmisji lub reprodukcji dźwięku, obrazu lub zakodowanych danych, aparaty telewizyjne, hologramy, komputery, programowane układy elektroniczne do przenoszenia danych, programy komputerowe, oprogramowanie komputerowe, dyski, taśmy i drutowe pamięci magnetyczne wszystkie będące magnetycznymi nośnikami danych, karty magnetyczne czyste i z zapisem, oprogramowanie komputerowe dostarczane z Internetu, publikacje elektroniczne (ściągalne) dostarczane w trybie on-line z komputerowej bazy danych lub z Internetu, oprogramowanie komputerowe i urządzenia telekomunikacyjne (w tym modemy) umożliwiające połączenie z bazami danych i z Internetem, oprogramowanie komputerowe umożliwiające wyszukiwanie danych, moduły ładowalne z muzyką w formie cyfrowej (ściągalne) dostarczane z komputerowej bazy danych lub z Internetu, moduły ładowalne z muzyką w formie cyfrowej dostarczane z plików MP3, odtwarzacze plików MP3, nadajniki i odbiorniki satelitarne, przewody drutowe elektryczne i kable elektryczne, aparaty i przyrządy przywoławcze, radiowe aparaty i przyrządy przywoławcze oraz aparaty i przyrządy radiotelefoniczne, telefony, telefony przenośne i słuchawki telefoniczne, akcesoria do telefonów i słuchawek telefonicznych, adaptory do telefonów, urządzenia do ładowania akumulatorów telefonicznych, telefoniczne zestawy głośnomówiące na biurko lub stosowane w samochodach, widełki do samochodowych słuchawek telefonicznych, torby i futerały przystosowane szczególnie do przechowywania i przenoszenia mobilnych urządzeń elektronicznych oraz wyposażenia i akcesoriów elektronicznych, skomputeryzowane organizery osobiste, anteny, baterie, mikroprocesory, klawiatury, modemy, elektroniczne globalne systemy określenia położenia, elektroniczne aparaty i przyrządy nawigacyjne i określające położenie, aparaty i przyrządy do monitorowania (inne niż do monitorowania in-vivo), aparaty radiowe, elektryczne aparaty i przyrządy sterujące, testujące (inne niż do testowania in-vivo), sygnalizacyjne, kontrolne i do celów dydaktycznych, aparaty i przyrządy optyczne i elektrooptyczne, filmy wideo, elektryczne i elektroniczne akcesoria i sprzęt peryferyjny zaprojektowany i przystosowany do używania z komputerami, urządzeniami audiowizualnymi oraz sprzętem i aparatami do gier elektronicznych, części i osprzęt do wszystkich wyżej wymienionych towarów, apaszki jedwabne, antystresery, baloniki, bandanki, banery, bezrękawniki, bloczki post-it, bluzy, bombki, breloczki, chorągiewki, clipboardy, czapki, daszki, długopisy, elektroniczne urządzenia do tłumaczeń językowych, elektroniczne urządzenia ze słownikiem, etui skórzane na długopisy, etui skórzane na wizytówki, fido-dido, flagi, galanteria odzieżowa damska i męska, galanteria skórzana, galanteria papierowa, joja, kalendarze, kalkulatory, kapelusze, karafki, konstrukcje dmuchane i balony, kosmetyczki, kosmetyki, koszulki polo, krawaty, krzeselka, kubki, kurtki, latawce, linijki, maskotki, materiały biurowe i szkolne, medale, pudełka, naklejki i nalepki, notesy, obrusy, ołówki, opakowania na napoje, organizery, otwieracze do butelek, pałeczki chińskie, papiery pakowe, parasole, parasolki, parawany, para jedwabne, piłki, piórniki, plecaki, płotki, podkładki pod kubki, kieliszki i szklanki, podkładki pod mysz, pompony, portfele, postery, potykacze, radioodbiorniki, rękawiczki, ręczniki, sakwy rowerowe, sakwy podróżne, samochodowe osłony przeciwsłoneczne, siatki, skrobaczki do szyb, słodycze, standy, stroje dla personelu, szale, szaliki, świece, tablice, teczki skórzane, terkotki, termosy, torciki, trąbki, t-shirty, wizytowniki, wody perfumowane i perfumy, worki żeglarskie, wyroby ze szkła i porcelany, zabawki, zegary ściennie, zegarki, znaczki z logo, i ofert usług telekomunikacyjnych, elektronicznych, internetowych, finansowych, ubezpieczeniowych, licencji na przedmioty własności intelektualnej, doradczych, pozwalające nabywcy wygodnie oglądać lub zapoznać się z opisem usług oraz kupować te towary i zamawiać

usługi w szczególności: z katalogu różnych towarów lub usług, za pośrednictwem usługi elektronicznej, na stronie internetowej oraz usługi pośrednictwa w powyższym zakresie, **36** usługi w zakresie: pośrednictwa w zawieraniu umów ubezpieczeniowych poprzez telefon i Internet, sprawdzania stanu konta poprzez telefon i Internet; usługi polegające na umożliwieniu osobom trzecim: zawierania umów ubezpieczeniowych, umów kredytowych, umów bankowych oraz otwierania rachunków bankowych, dokonywania operacji bankowych, dostępu do konta bankowego, **38** usługi telekomunikacyjne; usługi telekomunikacyjne on-line polegające na umożliwieniu: zlecenia usług, świadczenia usług, zawierania umów, umów pośrednictwa, umów kupna-sprzedaży, wykonywania umów; usługi w zakresie: rozpowszechniania systemów przekazywania dźwięku i obrazu w łączności radiofonicznej, telegraficznej, telefonicznej, telefonii komórkowej, telefaksowej, w systemie cyfrowym; usługi w zakresie łączności: radiofonicznej, telegraficznej, telefonicznej, telefonii komórkowej i poprzez Internet, telefaksowej, ustalania taryf i opłat, obsługi satelitów i przekazów satelitarnych, organizowania systemów transmisyjnych, przesyłania dźwięku, obrazu i sms-ów; usługi w zakresie: poczty elektronicznej, zleceń przywoławczych z zastosowaniem radia, telefonu lub innych środków komunikacji elektronicznej; usługi w zakresie prowadzenia: stacji radiowych, telewizyjnych oraz transmitowania dźwięku i obrazu; usługi telekomunikacyjne umożliwiające określenie położenia geograficznego urządzeń mobilnych, usługi telekomunikacyjne w zakresie lokalizacji; usługi w zakresie zbierania i przekazywania aktualności informacyjnych z wykorzystaniem: multimediów, urządzeń telekomunikacyjnych; usługi w zakresie wypożyczania telefonów, modemów i innych urządzeń telekomunikacyjnych; obsługa klientów w zakresie usług telekomunikacyjnych przy wykorzystaniu sieci Internet; elektroniczny serwis informacji typu on-line polegający na tworzeniu, prowadzeniu baz danych i udostępnianiu informacji z możliwością elektronicznego przyjmowania i przekazywania wiadomości, **41** usługi w zakresie nuczania poprzez telefon, Internet, radio i telewizję.

(111) **243777** (220) 2010 06 18 (210) 371750
 (151) 2011 12 02 (441) 2010 09 27
 (732) POLKOMTEL Spółka Akcyjna, Warszawa, PL.

(540) plus gdzie jest dziecko
 (510), (511) **09** aparaty, przewody i słuchawki telefoniczne; automaty sprzedające i mechanizmy do urządzeń uruchamianych przez wrzucenie monety lub żetonu; kasy rejestrujące; komputery i sprzęt przetwarzający dane; magnetyczne nośniki danych; maszyny liczące, płyty jako dyski z nagraniami; urządzenia do gaszenia ognia; urządzenia do nagrywania, transmisji, reprodukcji danych, dźwięku lub obrazu; urządzenia i przyrządy naukowe, żeglarskie, geodezyjne, elektryczne, kinematograficzne, optyczne, wagowe, pomiarowe, sygnalizacyjne, kontrolne, do ratowania życia, do celów dydaktycznych, **35** usługi polegające na: rejestrowaniu, sporządzaniu odpisów, składzie, kompilacji, transmisji, transkrypcji, systematyzacji pisemnych informacji, w tym komunikatów, oraz rejestrowaniu a także wykorzystaniu lub kompilacji danych matematycznych lub statystycznych oraz zarządzaniu zbiorami informatycznymi; usługi w zakresie: reklamy, działalności informacyjnej, badania rynku, telefonicznego udzielania informacji, organizacji wystaw lub targów handlowych, pośrednictwa w zawieraniu umów kupna-sprzedaży poprzez telefon i Internet, obsługa klientów przy wykorzystaniu sieci Internet w zakresie przekazywania informacji o usługach reklamowych; zgrupowanie na rzecz osób trzecich towarów związanych ze świadczeniem usług telekomunikacyjnych, internetowych i elektronicznych, takich jak: aparaty i przyrządy łącznościowe i telekomunikacyjne, elektryczne i elektroniczne aparaty i przyrządy, wszystkie do przetwarzania, rejestracji, magazynowania, transmisji, wyszukiwania lub odbioru danych, aparaty do nagrywania, transmisji lub reprodukcji dźwięku, obrazu lub zakodowanych danych, aparaty telewizyjne, hologramy, komputery, programowane układy elektroniczne do przenoszenia danych, programy komputerowe, oprogramowanie komputerowe, dyski, taśmy i drutowe pamięci magnetyczne wszystkie będące magnetycznymi nośnikami danych, karty magnetyczne czyste i z zapisem, oprogramowanie komputerowe dostarczane z Internetu, publikacje elektroniczne (ściągalne) dostarczane w trybie on-line z komputerowej bazy danych lub z Internetu, oprogramowanie komputerowe i urządzenia telekomunikacyjne (w tym modemy) umożliwiające połączenie z bazami danych i z Internetem, oprogramowanie kom-

puterowe umożliwiające wyszukiwanie danych, moduły ładowalne z muzyką w formie cyfrowej (ściągane) dostarczane z komputerowej bazy danych lub z Internetu, moduły ładowalne z muzyką w formie cyfrowej dostarczane z plików MP3, odtwarzacze plików MP3, nadajniki i odbiorniki satelitarne, przewody drutowe elektryczne i kable elektryczne, aparaty i przyrządy przywoławcze, radiowe aparaty i przyrządy przywoławcze oraz aparaty i przyrządy radiotelefoniczne, telefony, telefony przenośne i słuchawki telefoniczne, akcesoria do telefonów i słuchawek telefonicznych, adaptory do telefonów, urządzenia do ładowania akumulatorów telefonicznych, telefoniczne zestawy głośnomówiące na biurko lub stosowane w samochodach, widełki do samochodowych słuchawek telefonicznych, torby i futerały przystosowane szczególnie do przechowywania i przenoszenia mobilnych urządzeń elektronicznych oraz wyposażenia i akcesoriów elektronicznych, skomputeryzowane organizery osobiste, anteny, baterie, mikroprocesory, klawiatury, modemy, elektroniczne globalne systemy określania położenia, elektroniczne aparaty i przyrządy nawigacyjne i określające położenie, aparaty i przyrządy do monitorowania (inne niż do monitorowania in-vivo), aparaty radiowe, elektryczne aparaty i przyrządy sterujące, testujące (inne niż do testowania in-vivo), sygnalizacyjne, kontrolne i do celów dydaktycznych, aparaty i przyrządy optyczne i elektrooptyczne, filmy wideo, elektryczne i elektroniczne akcesoria i sprzęt peryferyjny zaprojektowany i przystosowany do używania z komputerami, urządzeniami audiowizualnymi oraz sprzętem i aparatami do gier elektronicznych, części i osprzęt do wszystkich wyżej wymienionych towarów, apaszk jedwabne, antystresery, baloniki, bandanki, banery, bezrękawniki, bloczki post-it, bluzy, bombki, breloczki, chorągiewki, clipboardy, czapki, daszki, długopisy, elektroniczne urządzenia do tłumaczeń językowych, elektroniczne urządzenia ze słownikiem, etui skórzane na długopisy, etui skórzane na wizytówki, fido-dido, flagi, galanteria odzieżowa damska i męska, galanteria skórzana, galanteria papierowa, joja, kalendarze, kalkulatory, kapelusze, karafki, konstrukcje dmuchane i balony, kosmetyczki, kosmetyki, koszulki polo, krawaty, krzeselka, kubki, kurtki, latawce, linijki, maskotki, materiały biurowe i szkolne, medale, pudełka, naklejki i nalepki, notesy, obrusy, ołówki, opakowania na napoje, organizery, otwieracze do butelek, pałeczki chińskie, papiery pakowe, parasole, parasolki, parawany, para jedwabne, piłki, piórniki, plecaki, płotki, podkładki pod kubki, kieliszki i szklanki, podkładki pod mysz, pompony, portfele, postery, potykacze, radioodbiorniki, rękawiczki, ręczniki, sakwy rowerowe, sakwy podróżne, samochodowe osłony przeciwsłoneczne, siatki, skrobaczki do szyb, słodycze, standy, stroje dla personelu, szale, szaliki, świece, tablice, teczki skórzane, terkotki, termosy, torciki, trąbki, t-shirty, wizytowniki, wody perfumowane i perfumy, worki żeglarskie, wyroby ze szkła i porcelany, zabawki, zegary ściennie, zegarki, znaczki z logo, i ofert usług telekomunikacyjnych, elektronicznych, internetowych, finansowych, ubezpieczeniowych, licencji na przedmioty własności intelektualnej, doradczych, pozwalające nabywcy wygodnie oglądać lub zapoznać się z opisem usług oraz kupować te towary i zamawiać usługi w szczególności: z katalogu różnych towarów lub usług, za pośrednictwem usługi elektronicznej, na stronie internetowej oraz usługi pośrednictwa w powyższym zakresie, **36** usługi w zakresie: pośrednictwa w zawieraniu umów ubezpieczeniowych poprzez telefon i Internet, sprawdzania stanu konta poprzez telefon i Internet; usługi polegające na umożliwieniu osobom trzecim: zawierania umów ubezpieczeniowych, umów kredytowych, umów bankowych oraz otwierania rachunków bankowych, dokonywania operacji bankowych, dostępu do konta bankowego, **38** zlecenia usług, świadczenia usług, zawierania umów, umów pośrednictwa, umów kupna-sprzedaży, wykonywania umów; usługi w zakresie: rozpowszechniania systemów przekazywania dźwięku i obrazu w łączności radiofonicznej, telegraficznej, telefonicznej, telefonii komórkowej, telefaksowej, w systemie cyfrowym; usługi w zakresie łączności: radiofonicznej, telegraficznej, telefonicznej, telefonii komórkowej i poprzez Internet, telefaksowej, ustalania taryf i opłat, obsługi satelitów i przekazów satelitarnych, organizowania systemów transmisyjnych, przesyłania dźwięku, obrazu i sms-ów; usługi w zakresie: poczty elektronicznej, zleceń przywoławczych z zastosowaniem radia, telefonu lub innych środków komunikacji elektronicznej; usługi w zakresie prowadzenia: stacji radiowych, telewizyjnych oraz transmitowania dźwięku i obrazu; usługi telekomunikacyjne umożliwiające określenie położenia geograficznego urządzeń mobilnych, usługi telekomunikacyjne w zakresie lokalizacji; usługi w zakresie zbierania i przekazywania aktualności informacyjnych z wykorzystaniem: multimediiów, urządzeń

telekomunikacyjnych; usługi w zakresie wypożyczania telefonów, modemów i innych urządzeń telekomunikacyjnych; obsługa klientów w zakresie usług telekomunikacyjnych przy wykorzystaniu sieci Internet; elektroniczny serwis informacji typu on-line polegający na tworzeniu, prowadzeniu baz danych i udostępnianiu informacji z możliwością elektronicznego przyjmowania i przekazywania wiadomości, **41** usługi w zakresie nauczania poprzez telefon, Internet, radio i telewizję.

(111) **243778** (220) 2010 06 24 (210) 371927
 (151) 2011 12 02 (441) 2010 09 27
 (732) Zakłady Przetwórstwa Mięsnego „MIAZEK” Spółka Jawna, Łódź, PL.
 (540)



Kolor znaku: czerwony, ciemnoczerwony, biały, brązowy, jasnobrązowy

(531) 24.17.25, 26.1.2, 26.1.4, 27.5.1, 29.1.13

(510), (511) **29** mięso, mięso świeże i mrożone w tuszach dzielonych na części, mięso cielęce, wieprzowe, drobiowe i królicze, mięso z dziczyzny; podroby mięsne, podroby wieprzowo-wołowe, flaki, nerki, ozory, płuca, serca i wątroba wieprzowa; przetwory z podrobów mięsnych i z krwi, kaszanka; wyroby drobiowe i z królika, ekstrakty mięsne; wyroby garmażeryjne mięsne, mrożone wyroby garmażeryjne mięsne, konserwy mięsne, galaretki i sosy mięsne, pulpy mięsne; wyroby wędliniarskie na bazie mięsa cielęcego, drobiowego, wieprzowego i wołowego: bekony, boczki, kiełbasy, metki, parówki, pieczenie, salcesony, szynki, wędzonki, wyroby blokowe; wyroby okazjonalne: zestawy mięsne na grilla, zestawy wędlin układanych; pasztety z wątróbek zwierzęcych w tym również z przeważającym użyciem składników pochodzenia roślinnego; pasty, nadzienia i przekąski mięsne; tłuszcze jadalne: oleje jadalne, słonina, smalec, **35** usługi agencji importowo-eksportowej, usługi pośrednictwa handlowego na rzecz firm krajowych i zagranicznych; usługi prowadzenia sprzedaży w sklepach i/lub hurtowniach oraz za pośrednictwem strony internetowej towarów takich jak: mięso, wyroby mięsne, wędliny, artykuły spożywcze, napoje i wyroby tytoniowe; usługi marketingowe; usługi reklamowe i promocyjne, dystrybucja materiałów reklamowych, próbek i wzorów wyrobów; organizacja pokazów, targów i wystaw w celach handlowych lub reklamowych; doradztwo i pomoc w zakresie organizowania i prowadzenia działalności gospodarczej, **40** ubój zwierząt, przetwórstwo mięsne, przetwarzanie i przerabianie surowców mięsnych; usługi w zakresie konserwowania żywności, wędzenie żywności; obróbka odpadów, osadów pościekowych i zanieczyszczonych materiałów; utylizacja i unieszkodliwianie odpadów przemysłowych i wyrobów wybrakowanych, recykling odpadów i odpadów.

(111) **243779** (220) 2010 07 16 (210) 372941
 (151) 2011 12 02 (441) 2010 10 25
 (732) Ziaja Ltd Zakład Produkcji Leków Spółka z ograniczoną odpowiedzialnością, Gdańsk, PL.
 (540)



Kolor znaku: fioletowy

(531) 26.1.2, 27.5.1, 29.1.5

(510), (511) **03** produkty kosmetyczne; antyperspiranty; dezodoranty osobiste.

(111) **243780** (220) 2010 07 16 (210) 372942
 (151) 2011 12 02 (441) 2010 10 25
 (732) Ziaja Ltd Zakład Produkcji Leków Spółka z ograniczoną odpowiedzialnością, Gdańsk, PL.
 (540)

The logo for 'ziaja activ' features the word 'ziaja' in a rounded, lowercase font inside a yellow oval, with 'activ' in a larger, lowercase font below it.

Kolor znaku: pomarańczowy
 (531) 26.1.2, 27.5.1, 29.1.1
 (510), (511) **03** produkty kosmetyczne; antyperspiranty; dezodoranty osobiste.

(111) **243781** (220) 2010 07 16 (210) 372943
 (151) 2011 12 02 (441) 2010 10 25
 (732) Ziaja Ltd Zakład Produkcji Leków Spółka z ograniczoną odpowiedzialnością, Gdańsk, PL.
 (540)

The logo for 'ziaja bloker' features the word 'ziaja' in a rounded, lowercase font inside a blue oval, with 'bloker' in a larger, lowercase font below it.

Kolor znaku: ciemnoniebieski
 (531) 26.1.2, 27.5.1, 29.1.4
 (510), (511) **03** produkty kosmetyczne; antyperspiranty; dezodoranty osobiste.

(111) **243782** (220) 2010 07 16 (210) 372944
 (151) 2011 12 02 (441) 2010 10 25
 (732) Ziaja Ltd Zakład Produkcji Leków Spółka z ograniczoną odpowiedzialnością, Gdańsk, PL.
 (540)

The logo for 'ziaja sensitiv' features the word 'ziaja' in a rounded, lowercase font inside a blue oval, with 'sensitiv' in a larger, lowercase font below it.

Kolor znaku: jasnoniebieski
 (531) 26.1.2, 27.5.1, 29.1.4
 (510), (511) **03** produkty kosmetyczne; antyperspiranty; dezodoranty osobiste.

(111) **243783** (220) 2010 07 16 (210) 372945
 (151) 2011 12 02 (441) 2010 10 25
 (732) Ziaja Ltd Zakład Produkcji Leków Spółka z ograniczoną odpowiedzialnością, Gdańsk, PL.
 (540)



(531) 26.1.1, 26.1.2, 26.4.2, 27.5.1

(510), (511) **03** produkty kosmetyczne; środki do mycia i pielęgnacji włosów, szampony, odżywki, lotony, farby do włosów; środki do pielęgnacji i ochrony skóry, kremy, balsamy, żele, mlecza, emulsje, peelingi, toniki, maseczki, płyny regeneracyjne; preparaty kosmetyczne do i po opalaniu; środki do mycia, mydła, żele, preparaty do kąpieli, preparaty do higieny intymnej, preparaty do golenia, przed i po goleniu; wody toaletowe, wody kolońskie, olejki eteryczne, olejki do masażu; antyperspiranty, dezodoranty osobiste; środki do czyszczenia zębów i pielęgnacji jamy ustnej; chusteczki nasączone płynami kosmetycznymi; środki toaletowe.

(111) **243784** (220) 2010 07 16 (210) 372947
 (151) 2011 12 02 (441) 2010 10 25
 (732) Ziaja Ltd Zakład Produkcji Leków Spółka z ograniczoną odpowiedzialnością, Gdańsk, PL.
 (540)



(531) 26.1.1, 26.1.2, 26.4.2, 27.5.1
 (510), (511) **03** produkty kosmetyczne; środki do mycia i pielęgnacji włosów, szampony, odżywki, lotony, farby do włosów; środki do pielęgnacji i ochrony skóry, kremy, balsamy, żele, mlecza, emulsje, peelingi, toniki, maseczki, płyny regeneracyjne; preparaty kosmetyczne do i po opalaniu; środki do mycia, mydła, żele, preparaty do kąpieli, preparaty do higieny intymnej, preparaty do golenia, przed i po goleniu; wody toaletowe, wody kolońskie, olejki eteryczne, olejki do masażu; antyperspiranty, dezodoranty osobiste; środki do czyszczenia zębów i pielęgnacji jamy ustnej; chusteczki nasączone płynami kosmetycznymi; środki toaletowe.

(111) **243785** (220) 2010 07 19 (210) 372955
 (151) 2011 12 02 (441) 2010 10 25
 (732) Chongqing Hechuan Kylin Livestock Products Co., Ltd., Chongqing, CN.
 (540)



(531) 27.5.1, 28.3.0
 (510), (511) **18** jelita do wyrobu kiełbasy, parówek i wędlin.

(111) **243786** (220) 2010 07 23 (210) 373245
 (151) 2011 12 02 (441) 2010 10 25
 (732) POLKOMTEL Spółka Akcyjna, Warszawa, PL.

(540) muzodajnia.pl najlepsza muzyka za grosze
 (510), (511) **09** aparaty, przewody i słuchawki telefoniczne; automaty sprzedające i mechanizmy do urządzeń uruchamianych przez wrzucenie monety lub żetonu; kasy rejestrujące; komputery i sprzęt przetwarzający dane; magnetyczne nośniki danych; maszyny liczące, płyty (dyski) z nagraniami; urządzenia do gaszenia ognia; urządzenia do nagrywania, transmisji, reprodukcji danych, dźwięku lub obrazu; urządzenia i przyrządy naukowe, żeglarskie, geodezyjne, elektryczne, kinematograficzne, optyczne, wagowe, pomiarowe, sygnalizacyjne, kontrolne, do ratowania życia, do celów dydaktycznych, **35** usługi

polegające na: rejestrowaniu, sporządzaniu odpisów, składzie, kompilacji, transmisji, transkrypcji, systematyzacji pisemnych informacji (komunikatów) oraz rejestrowaniu a także wykorzystaniu lub kompilacji danych matematycznych lub statystycznych oraz zarządzaniu zbiorami informatycznymi; usługi w zakresie: reklamy, badania rynku, telefonicznego udzielania informacji o produktach reklamowych, organizacji wystaw lub targów handlowych, pośrednictwa w zawieraniu umów kupna-sprzedaży poprzez telefon i Internet, informacja o działalności gospodarczej, handlu, reklamie, promocji, lokalizacji obiektów, agencje informacji handlowej; obsługa klientów przy wykorzystaniu sieci Internet; zgrupowanie na rzecz osób trzecich towarów związanych ze świadczeniem usług telekomunikacyjnych, internetowych i elektronicznych: aparaty i przyrządy łącznościowe i telekomunikacyjne, elektryczne i elektroniczne aparaty i przyrządy, wszystkie do przetwarzania, rejestracji, magazynowania, transmisji, wyszukiwania lub odbioru danych, aparaty do nagrywania, transmisji lub reprodukcji dźwięku, obrazu lub zakodowanych danych, aparaty telewizyjne, hologramy, komputery, programowane układy elektroniczne do przenoszenia danych, programy komputerowe, oprogramowanie komputerowe, dyski, taśmy i drutowe pamięci magnetyczne wszystkie będące magnetycznymi nośnikami danych, karty magnetyczne czyste i z zapisem, oprogramowanie komputerowe dostarczane z Internetu, publikacje elektroniczne (ściągalne) dostarczane w trybie on-line z komputerowej bazy danych lub z Internetu, oprogramowanie komputerowe i urządzenia telekomunikacyjne (w tym modemy) umożliwiające połączenie z bazami danych i z Internetem, oprogramowanie komputerowe umożliwiające wyszukiwanie danych, moduły ładowalne z muzyką w formie cyfrowej (ściągalne) dostarczane z komputerowej bazy danych lub z Internetu, moduły ładowalne z muzyką w formie cyfrowej dostarczane z plików MP3, odtwarzacze plików MP3, nadajniki i odbiorniki satelitarne, przewody drutowe elektryczne i kable elektryczne, aparaty i przyrządy przywoławcze, radiowe aparaty i przyrządy przywoławcze oraz aparaty i przyrządy radiotelefoniczne, telefony, telefony przenośne i słuchawki telefoniczne, akcesoria do telefonów i słuchawek telefonicznych, adaptory do telefonów, urządzenia do ładowania akumulatorów telefonicznych, telefoniczne zestawy głośnomówiące na biurko lub stosowane w samochodach, widelki do samochodowych słuchawek telefonicznych, torby i futerały przystosowane szczególnie do przechowywania i przenoszenia mobilnych urządzeń elektronicznych oraz wyposażenia i akcesoriów elektronicznych, skomputeryzowane organizery osobiste, anteny, baterie, mikroprocesory, klawiatury, modemy, elektroniczne globalne systemy określania położenia, elektroniczne aparaty i przyrządy nawigacyjne i określające położenie, aparaty i przyrządy do monitorowania (inne niż do monitorowania in-vivo), aparaty radiowe, elektryczne aparaty i przyrządy sterujące, testujące (inne niż do testowania in-vivo), sygnalizacyjne, kontrolne i do celów dydaktycznych, aparaty i przyrządy optyczne i elektrooptyczne, filmy wideo, elektryczne i elektroniczne akcesoria i sprzęt peryferyjny zaprojektowany i przystosowany do używania z komputerami, urządzeniami audiowizualnymi oraz sprzętem i aparatami do gier elektronicznych, części i osprzęt do wyszczególnionych wymienionych towarów, apaszki jedwabne, antystresery, balonki, bandanki, banery, bezrękawniki, bloczki karteczek samoprzylepnych, bluzy, bombki, breloczki, chorągiewki, clipboardy, czapki, daszki, długopisy, elektroniczne urządzenia do tłumaczeń językowych, elektroniczne urządzenia ze słownikiem, etui skórzane na długopisy, etui skórzane na wizytówki, flagi, galanteria odzieżowa damska i męska, galanteria skórzana, galanteria papierowa, joja, kalendarze, kalkulatory, kapelusze, karafki, konstrukcje dmuchane i balony, kosmetyczki, kosmetyki, koszulki polo, krawaty, krzeselka, kubki, kurtki, latawce, linijki, maskotki, materiały biurowe i szkolne, medale, pudełka, naklejki i nalepki, notesy, obrusy, ołówki, opakowania na napeje, organizery, otwieracze do butelek, pałeczki chińskie, papiery pakowe, parasole, parasolki, parawany, para jedwabne, piłki, piórniki, plecaki, płotki, podkładki pod kubki, kieliszki i szklanki, podkładki pod mysz, pompony, portfele, postery, potykacze, radioodbiorniki, rękawiczki, ręczniki, sakwy rowerowe, sakwy podróżne, samochodowe osłony przeciwsłoneczne, siatki, skrobaczki do szyb, słodycze, standy, stroje dla personelu, szale, szaliki, świece, tablice, teczki skórzane, terkotki, termosy, torciki, trąbki, t-shirty, wizytowniki, wody perfumowane i perfumy, worki żeglarskie, wyroby ze szkła i porcelany, zabawki, zegary ściennie, zegarki, znaczki z logo, pozwalające nabywcy wygodnie oglądać lub zapoznać się z opisem oraz kupować te towary, w szczególności: z katalogu różnych artykułów, za pośrednic-

twem usługi elektronicznej, na stronie internetowej oraz usługi pośrednictwa w powyższym zakresie; usługa polegająca na prezentacji ofert usług internetowych w zakresie reklamy, usług doradczych w zakresie organizowania i prowadzenia działalności gospodarczej; usługi w zakresie dystrybucji i promocji kontentu muzycznego i audiowizualnego; sprzedaż twórczości muzycznej i audiowizualnej; usługi związane z promowaniem twórczości muzycznej i audiowizualnej; zarządzanie działalnością artystyczną; informacja o powyższych usługach, **36** usługi w zakresie: pośrednictwa w zawieraniu umów ubezpieczeniowych poprzez telefon i Internet, sprawdzania stanu konta poprzez telefon i Internet; usługi polegające na umożliwieniu osobom trzecim: zawierania umów ubezpieczeniowych, umów kredytowych, umów bankowych oraz otwierania rachunków bankowych, dokonywania operacji bankowych, dostępu do konta bankowego; usługa polegająca na prezentacji ofert usług finansowych, usług ubezpieczeniowych, usług internetowych w zakresie finansów i ubezpieczeń, usług doradczych w sprawach finansowych i ubezpieczeniowych; informacje finansowe i o usługach finansowych, informacja o ubezpieczeniach, **38** usługi telekomunikacyjne; usługi telekomunikacyjne on-line polegające na umożliwieniu: zlecenia usług, świadczenia usług, zawierania umów, umów pośrednictwa, umów kupna-sprzedaży, wykonywania umów; usługi w zakresie: rozpowszechniania systemów przekazywania dźwięku i obrazu w łączności radiofonicznej, telegraficznej, telefonicznej, telefonii komórkowej, telefaksowej, w systemie cyfrowym; usługi w zakresie łączności: radiofonicznej, telegraficznej, telefonicznej, telefonu komórkowej i poprzez Internet, telefaksowej, ustalania taryf i opłat, obsługi satelitów i przekazów satelitarnych, organizowania systemów transmisyjnych, przesyłania dźwięku, obrazu i sms-ów; usługi w zakresie: poczty elektronicznej, zleceń przywoławczych z zastosowaniem radia, telefonu lub innych środków komunikacji elektronicznej; usługi w zakresie prowadzenia: stacji radiowych, telewizyjnych oraz transmitowania dźwięku i obrazu; usługi w zakresie zbierania i przekazywania aktualności informacyjnych z wykorzystaniem: multimedialnych, urządzeń telekomunikacyjnych; usługi w zakresie wypożyczania telefonów, modemów i innych urządzeń telekomunikacyjnych; usługa polegająca na prezentacji ofert usług telekomunikacyjnych, usług łączności elektronicznej oraz usług internetowych w zakresie telekomunikacji; informacja o telekomunikacji, usługach telekomunikacyjnych, elektronicznych i internetowych; przesyłanie informacji; gromadzenie i rozpowszechnianie wiadomości poprzez sieci komunikacyjne, w tym sieć telewizyjną, satelitarną i Internet, agencje informacyjne w zakresie wiadomości i aktualności; elektroniczny serwis informacji typu on-line polegający na tworzeniu, prowadzeniu baz danych i udostępnianiu informacji z możliwością elektronicznego przyjmowania i przekazywania wiadomości, **41** usługi w zakresie nauczania poprzez telefon, Internet, radio i telewizję; rozrywka, usługi w zakresie działalności kulturalnej, publikacja twórczości muzycznej i audiowizualnej; usługa polegająca na prezentacji ofert usług doradczych w zakresie edukacji i kształcenia; informacja o powyższych usługach; informacja o nauczaniu, kształceniu, rozrywce, działalności sportowej i kulturalnej, **45** usługa polegająca na prezentacji ofert licencji na przedmioty własności intelektualnej.

(111) **243787** (220) 2010 07 27 (210) 373383
 (151) 2011 12 05 (441) 2010 11 08
 (732) Grażyna Ostropolska, Bydgoszcz, PL.

(540) TVOKO

(510), (511) **35** agencje importowo-eksportowe, agencje informacji handlowej, agencje reklamowe, analizy kosztów, organizowanie sprzedaży w trybie aukcji i przetargów publicznych, badania marketingowe, badania opinii publicznej, badania rynku, badania w dziedzinie działalności gospodarczej, edytorskie usługi w dziedzinie reklamy, reklama telewizyjna, edycja tekstów, promocja sprzedaży dla osób trzecich, organizowanie targów w celach handlowych lub reklamowych, wynajem czasu reklamowego we wszystkich środkach przekazu, ekonomiczne prognozy, impresariat w działalności artystycznej, pozyskiwanie danych do komputerowych baz danych, systematyzacja danych komputerowych baz danych, komputerowe zarządzanie plikami, uaktualnianie materiałów reklamowych, prezentowanie produktów w mediach dla celów sprzedaży detalicznej, usługi modelek i modeli w zakresie promocji i reklamy, obróbka tekstów, rozpowszechnianie ogłoszeń reklamowych, organizowanie

wystaw w celach handlowych lub reklamowych, doradztwo handlowe, poszukiwania w zakresie patronatu, rozlepianie plakatów reklamowych, wyszukiwanie informacji w plikach komputerowych dla osób trzecich, pośrednictwo w zakresie nabywania usług telekomunikacyjnych, usługi przeglądu prasy, transkrypcja formy wiadomości i komunikatów, agencje public relations, publikowanie tekstów sponsorowanych, reklama radiowa, przygotowywanie reklam prasowych, kreowanie wizerunku firmy, usług i towaru, reklama billboardowa, reklama za pośrednictwem sieci komputerowej, wynajmowanie reklamowej przestrzeni, tworzenie reklamowych i sponsorowanych tekstów, wynajmowanie nośników reklamowych, reklamy korespondencyjne, **38** agencje informacyjne przekazujące wiadomości, telewizja kablowa, łączność telefoniczna, obsługa telekonferencji, udostępnianie internetu dla forum dyskusyjnego, informacja o telekomunikacji, łączność poprzez sieć światłowodów, przesyłanie informacji, usługi operatorów sieciowych w zakresie przydzielania użytkownikowi dostępu do światowej sieci komputerowej, połączenie ze światową siecią komputerową za pośrednictwem telekomunikacji, wypożyczanie urządzeń telekomunikacyjnych, usługi telefoniczne, przydzielanie dostępu do baz danych, poczta elektroniczna, wypożyczanie czasu dostępu do światowej sieci komputerowej, wypożyczenie modemów, wypożyczenie telefonów, wypożyczenie urządzeń do przesyłania informacji, przydzielanie kanałów telekomunikacyjnych dla usług związanych z telezakupami, łączność poprzez terminale komputerowe, transmisja programów radiowych, transmisja programów telewizyjnych, transmisja satelitarna, udostępnianie internetowego forum dyskusyjnego, usługi ogłoszeń elektronicznych za pośrednictwem telekomunikacji, **41** wypożyczenie aparatów i sprzętu kinematograficznego, usługi artystów teatralnych, chronometria na imprezach sportowych, cyrki, wypożyczenie dekoracji teatralnych, doradztwo zawodowe w zakresie edukacji lub kształcenia, usługi związane z organizowaniem i obsługą dyskotek, edukacja, studia filmowe, wypożyczenie filmów kinowych, fotografie, foto-reportaże, obsługa gier w systemie on-line za pośrednictwem sieci informatycznej, informacja o edukacji, organizowanie loterii, publikowanie książek, wypożyczenie książek, informacja o imprezach rozrywkowych, informacja o rekreacji, tłumaczenie języka migowego, nauczanie korespondencyjne, usługi związane z organizacją imprez karaoke, usługi klubowe w zakresie rozrywki lub nauczania, usługi klubów zdrowia w zakresie poprawiania kondycji, usługi kompozycji muzycznych, komputerowe przygotowanie materiałów do publikacji, organizowanie i obsługa konferencji, organizowanie konkursów edukacyjnych lub rozrywkowych, organizowanie konkursów piękności, wypożyczenie nagrań dźwiękowych, usługi muzealne w formie wystaw, kształcenie praktyczne w formie pokazów, kultura fizyczna, nauczanie religii, nocne kluby, wypożyczenie sprzętu do nurkowania, organizowanie obozów sportowych, obsługa pól golfowych, obsługa sal kinowych, obsługa salonów gier, wypożyczenie odbiorników radiowych i telewizyjnych, organizowanie balów, organizowanie i prowadzenie kongresów, publikowanie książek, organizowanie i prowadzenie koncertów, usługi dystrybucji biletów w zakresie rozrywki, tłumaczenia, udostępnianie publikacji elektronicznych on-line nie do pobierania z sieci komputerowych, wystawianie spektakli, usługi projektowania inne niż do celów reklamowych, rozrywka w formie widowisk, użytkowanie sal kinowych, planowanie przebiegu przyjęć w zakresie części rozrywkowej, publikacje elektroniczne on-line książek i periodyków, organizowanie i prowadzenie pracowni specjalistycznych w zakresie szkoleń, rezerwacja miejsc na spektakle, organizowanie i prowadzenie seminariów, sale koncertowe, organizowanie i prowadzenie sympozjów, realizacja spektakli, organizowanie i prowadzenie zjazdów, organizowanie konkursów w zakresie edukacji lub rozrywki, studia filmowe, sporządzanie napisów do filmów w wersji oryginalnej, publikowanie tekstów innych niż teksty reklamowe, usługi reporterskie, organizowanie spektakli w zakresie impresariatu, organizowanie wystaw z dziedziny kultury lub edukacji, organizowanie zawodów sportowych, usługi orkiestr, parki rozrywki, pisanie scenariuszy, pisanie tekstów innych niż reklamowych, postsynchronizacja, sprawdziany edukacyjne, wypożyczenie sprzętu sportowego z wyjątkiem pojazdów, produkcja filmów, produkcja filmów na taśmach wideo, produkcja mikrofilmów, produkcja programów radiowych i programów telewizyjnych, usługi studia nagrań.

(111) **243788** (220) 2010 07 28 (210) 373464
(151) 2011 12 05 (441) 2010 11 08

(732) SEQUOIA Spółka z ograniczoną odpowiedzialnością,
Warszawa, PL.
(540)



Kolor znaku: różowy

(531) 2.3.25, 26.11.1, 27.5.1, 29.1.1

(510), (511) **05** produkty farmaceutyczne, leki, dietetyczne środki spożywcze do celów leczniczych, suplementy diety do celów leczniczych, odżywki do celów leczniczych, wszystkie dla kobiet w ciąży i karmiących piersią.

(111) **243789** (220) 2010 07 28 (210) 373465
(151) 2011 12 05 (441) 2010 11 08

(732) SEQUOIA Spółka z ograniczoną odpowiedzialnością,
Warszawa, PL.
(540)

Actiferol Fe

Kolor znaku: niebieski, czerwony, biały

(531) 27.5.1, 29.1.13

(510), (511) **05** produkty farmaceutyczne, leki, dietetyczne środki spożywcze do celów leczniczych, suplementy diety do celów leczniczych, odżywki do celów leczniczych, wszystkie dla kobiet w ciąży i karmiących piersią, dzieci i niemowląt.

(111) **243790** (220) 2010 07 28 (210) 373475
(151) 2011 12 05 (441) 2010 11 08

(732) „Inter Globus” Spółka z ograniczoną odpowiedzialnością,
Warszawa, PL.
(540)



(531) 1.15.5, 25.1.9, 27.5.1

(510), (511) **11** gaz do zapalniczek i zapalaczy gazowych.

(111) **243791** (220) 2010 08 12 (210) 374064
(151) 2012 01 02 (441) 2010 11 22

(732) Purolator Filters NA LLC, Fayetteville, US.
(540) PUROLATOR

(510), (511) **04** płyny do pojazdów i silników, w szczególności oleje, smary, dodatki (nie chemiczne) do paliw silnikowych, **07** filtry oraz systemy filtrów do silników lub maszyn do filtracji płynów i gazów, w szczególności filtry olejowe, filtry olejowe typu spin-on oraz moduły filtrów olejowych, filtry powietrza, filtry paliwa, filtry paliwa typu m-line, filtry paliwa typu in-tank, filtry oleju napędowego, moduły filtrów oleju napędowego, filtry cząstek stałych oleju napędowego, filtry oleju przekładniowego, filtry systemów oczyszczania, filtry mocznikowe, wirówki, filtry do maszyn do elektroerozji (zwanych również maszynami do obróbki wyładowaniem elektrycznym), filtry płynów hydraulicznych, filtry hydrauliczne ssawne, hydrauliczne filtry wysokociśn-

niowe, hydrauliczne filtry typu return-hne, separatory mgły olejowej, elementy separatorów powietrze-olej, materiały filtracyjne do wyżej wymienionych filtrów, **12** filtry oraz systemy filtrów do pojazdów oraz elementy filtrów do filtracji płynów i gazów, w szczególności filtry powietrza, kabinowe filtry powietrza, filtry z węglem aktywnym, filtry wentylacji zbiorników, filtry mocznikowe, filtry oleju przekładniowego, filtry do układów wspomagania, filtry do układów hamulcowych, filtry układów zawieszenia hydraulicznego, filtry wody chłodzącej, filtry systemów oczyszczania, filtry sprężonego powietrza klimatyzacji, filtry płynów hydraulicznych, hydrauliczne ssawne, hydrauliczne filtry wysokociśnieniowe, hydrauliczne filtry typu return-line, środki filtracyjne dla wyżej wymienionych filtrów, wirówki, elementy separatora powietrze-olej, separatory mgły olejowej, skrzynki suszenia powietrza i/lub skrzynki suszenia powietrza do osuszania gazów z użyciem adsorbentów płynów, skrzynki suszenia powietrza do suszenia i rozdziatu powietrze-olej w przepływie gazów.

(111) **243792** (220) 2010 08 12 (210) 374065
 (151) 2012 01 05 (441) 2010 11 22
 (732) Purolator Filters NA LLC, Fayetteville, US.
 (540)



(531) 26.11.2, 27.5.1
 (510), (511) **04** płyny do pojazdów i silników, w szczególności oleje, smary, dodatki (nie chemiczne) do paliw silnikowych, **07** filtry oraz systemy filtrów do silników lub maszyn do filtracji płynów i gazów, w szczególności filtry olejowe, filtry olejowe typu spin-on oraz moduły filtrów olejowych, filtry powietrza, filtry paliwa, filtry paliwa typu m-line, filtry paliwa typu in-tank, filtry oleju napędowego, moduły filtrów oleju napędowego, filtry cząstek stałych oleju napędowego, filtry oleju przekładniowego, filtry systemów oczyszczania, filtry mocznikowe, wirówki, filtry do maszyn do elektroerozji (zwanymi również maszynami do obróbki wylądowaniem elektrycznym), filtry płynów hydraulicznych, filtry hydrauliczne ssawne, hydrauliczne filtry wysokociśnieniowe, hydrauliczne filtry typu return-hne, separatory mgły olejowej, elementy separatorów powietrze-olej, materiały filtracyjne do wyżej wymienionych filtrów, **12** filtry oraz systemy filtrów do pojazdów oraz elementy filtrów do filtracji płynów i gazów, w szczególności filtry powietrza, kabinowe filtry powietrza, filtry z węglem aktywnym, filtry wentylacji zbiorników, filtry mocznikowe, filtry oleju przekładniowego, filtry do układów wspomagania, filtry do układów hamulcowych, filtry układów zawieszenia hydraulicznego, filtry wody chłodzącej, filtry systemów oczyszczania, filtry sprężonego powietrza klimatyzacji, filtry płynów hydraulicznych, hydrauliczne ssawne, hydrauliczne filtry wysokociśnieniowe, hydrauliczne filtry typu return-line, środki filtracyjne dla wyżej wymienionych filtrów, wirówki, elementy separatora powietrze-olej, separatory mgły olejowej, skrzynki suszenia powietrza i/lub skrzynki suszenia powietrza do osuszania gazów z użyciem adsorbentów płynów, skrzynki suszenia powietrza do suszenia i rozdziatu powietrze-olej w przepływie gazów.

(111) **243793** (220) 2010 08 13 (210) 374123
 (151) 2012 01 02 (441) 2010 11 22
 (732) SUŁAWA WŁADYSŁAW, SUSZ MIECZYŚLAW MONOLIT
 SPÓŁKA CYWILNA, Wrocław, PL.
 (540)



(531) 1.1.1, 26.1.1, 27.5.1

(510), (511) **15** instrumenty muzyczne, części do instrumentów muzycznych, **25** odzież, nakrycia głowy, **35** sprzedaż: instrumentów muzycznych, części do instrumentów muzycznych, odzież, nakryć głowy.

(111) **243794** (220) 2010 08 18 (210) 374310
 (151) 2011 12 07 (441) 2010 11 22
 (732) Zrzeszenie Plantatorów Owoców i Warzyw dla TYMBARK-GMW, Jodłownik, PL.
 (540)



Owoc Podhala

Kolor znaku: zielony, biały, żółty, różowy, czerwony, pomarańczowy, czarny, brązowy
 (531) 5.5.19, 5.7.10, 5.7.13, 27.5.1, 29.1.15
 (510), (511) **31** owoce świeże, **35** usługi doradztwa specjalistycznego w sprawach działalności gospodarczej, doradztwo w zakresie organizowania i prowadzenia działalności gospodarczej, **39** usługi wypożyczania pojazdów, usługi w zakresie transportu samochodowego, przewóz samochodami ciężarowymi, przewożenie ładunków, usługi magazynowania, **44** usługi w zakresie wypożyczania sprzętu rolniczego, usługi ogrodnicze.

(111) **243795** (220) 2010 08 18 (210) 374311
 (151) 2011 12 07 (441) 2010 11 22
 (732) Zrzeszenie Plantatorów Owoców i Warzyw dla TYMBARK-GMW, Jodłownik, PL.
 (540) Owoc Podhala

(510), (511) **35** usługi doradztwa specjalistycznego w sprawach działalności gospodarczej, doradztwo w zakresie organizowania i prowadzenia działalności gospodarczej, **39** usługi wypożyczania pojazdów, usługi w zakresie transportu samochodowego, przewóz samochodami ciężarowymi, przewożenie ładunków, usługi magazynowania, **44** usługi w zakresie wypożyczania sprzętu rolniczego, usługi ogrodnicze.

(111) **243796** (220) 2010 08 23 (210) 374486
 (151) 2011 11 14 (441) 2010 12 06
 (732) WJK-INVESTORS Jacek Kręgiel, Dąbrowa Górnicza, PL.
 (540) MRUCZEK

(510), (511) **01** pochłaniacze substancji aktywnych, **03** kosmetyki dla zwierząt, **31** granulaty aromatyczny dla zwierząt domowych jako ściółka, ściółka dla zwierząt, pokarm dla zwierząt.

(111) **243797** (220) 2010 08 25 (210) 374593
 (151) 2011 12 07 (441) 2010 12 06
 (732) Warszawskie Zakłady Zielarskie „HERBAPOL”, Pruszków, PL.
 (540) Herbaburn

(510), (511) **03** kosmetyki, **05** produkty farmaceutyczne; produkty lecznicze; preparaty wspomagające leczenie i wzmacniające organizm; suplementy diety do celów leczniczych; dietetyczne środki spożywcze do celów leczniczych; preparaty ziołowe; zioła lecznicze; herbaty lecznicze; kosmetyki lecznicze, **30** kawa, herbata, kakao, cukier, ryż, tapioka, sago, kawa nienaturalna; mąka i produkty zbożowe, chleb, wyroby cukiernicze i słodczyce, lody; miód, melasa jako syrop; drożdże, proszek do pieczenia; sól, musztarda; ocet, przyprawy jako sosy, przyprawy, zioła jako przyprawy; lód; suplementy diety wytworzone na bazie zbóż i ziół.

(111) **243798** (220) 2010 08 25 (210) 374594
 (151) 2011 12 07 (441) 2010 12 06
 (732) Warszawskie Zakłady Zielarskie „HERBAPOL”, Pruszków, PL.

(540) Pectonarex

(510), (511) **03** kosmetyki, **05** produkty farmaceutyczne; produkty lecznicze; preparaty wspomagające leczenie i wzmacniające organizm; suplementy diety do celów leczniczych; dietetyczne środki spożywcze do celów leczniczych; preparaty ziołowe; zioła lecznicze; herbaty lecznicze; kosmetyki lecznicze, **30** kawa, herbata, kakao, cukier, ryż, tapioka, sago, kawa nienaturalna; mąka i produkty zbożowe, chleb, wyroby cukiernicze i słodczyce, lody; miód, melasa jako syrop; drożdże, proszek do pieczenia; sól, musztarda; ocet, przyprawy jako sosy, przyprawy, zioła jako przyprawy; lód; suplementy diety wytworzone na bazie zbóż i ziół.

(111) **243799** (220) 2010 09 03 (210) 374917

(151) 2011 12 01 (441) 2010 12 06

(732) SYNOPTIS PHARMA Spółka z ograniczoną odpowiedzialnością, Warszawa, PL.

(540) APTECO

(510), (511) **35** reklama, w tym prasowa, radiowa i telewizyjna; dystrybucja i rozpowszechnianie materiałów reklamowych-próbek, druków, prospektów broszur, pokazy towarów; wynajmowanie przestrzeni reklamowej; organizowanie wystaw w celach handlowych lub reklamowych; zarządzanie przedsiębiorstwem; administrowanie przedsiębiorstwem; czynności biurowe; badania rynku, analizy rynkowe, doradztwo specjalistyczne w sprawach działalności gospodarczej, outsourcing; prowadzenie importu towarów; sprzedaż produktów leczniczych, suplementów diety, wyrobów medycznych, żywności, **41** nauczanie; organizacja szkoleń i konferencji; prowadzenie usług w zakresie edukacji, usługi rozrywkowe, usługi związane z poprawą kondycji fizycznej, kulturą fizyczną i sportem, usługi kulturalne zawarte w tej klasie, **44** usługi medyczne; usługi weterynaryjne; porady w zakresie farmakologii, prowadzenie placówki opieki medycznej, prowadzenie kliniki medycznej; usługi farmaceutyczne w zakresie leków recepturowych, usługi związane z poprawą oraz dbałością o urodę ludzi lub zwierząt, usługi pielęgnacyjne dla ludzi lub zwierząt, usługi kosmetyczne, higieniczne, fryzjerskie dla ludzi lub zwierząt.

(111) **243800** (220) 2010 09 03 (210) 374918

(151) 2011 12 01 (441) 2010 12 06

(732) SYNOPTIS PHARMA Spółka z ograniczoną odpowiedzialnością, Warszawa, PL.

(540) APTEO

(510), (511) **35** reklama, w tym prasowa, radiowa i telewizyjna; dystrybucja i rozpowszechnianie materiałów reklamowych-próbek, druków, prospektów broszur, pokazy towarów; wynajmowanie przestrzeni reklamowej; organizowanie wystaw w celach handlowych lub reklamowych; zarządzanie przedsiębiorstwem; administrowanie przedsiębiorstwem; czynności biurowe; badania rynku, analizy rynkowe, doradztwo specjalistyczne w sprawach działalności gospodarczej, outsourcing; prowadzenie importu towarów; sprzedaż produktów leczniczych, suplementów diety, wyrobów medycznych, żywności, **41** nauczanie; organizacja szkoleń i konferencji; prowadzenie usług w zakresie edukacji, usługi rozrywkowe, usługi związane z poprawą kondycji fizycznej, kulturą fizyczną i sportem, usługi kulturalne zawarte w tej klasie, **44** usługi medyczne; usługi weterynaryjne; porady w zakresie farmakologii, prowadzenie placówki opieki medycznej, prowadzenie kliniki medycznej; usługi farmaceutyczne w zakresie leków recepturowych, usługi związane z poprawą oraz dbałością o urodę ludzi lub zwierząt, usługi pielęgnacyjne dla ludzi lub zwierząt, usługi kosmetyczne, higieniczne, fryzjerskie dla ludzi lub zwierząt.

(111) **243801** (220) 2010 08 30 (210) 374678

(151) 2012 01 17 (441) 2010 12 06

(732) CA Consulting Spółka Akcyjna, Warszawa, PL.

(540)



Kolor znaku: granatowy, niebieski, jasnoniebieski

(531) 26.3.4, 26.4.1, 27.5.1, 29.1.4

(510), (511) **09** komputery i komputerowy sprzęt peryferyjny, części i akcesoria komputerowe, sprzęt telekomunikacyjny, **16** publikacje drukowane w zakresie informatyki, **35** doradztwo w zakresie działalności gospodarczej, **36** pośrednictwo w obrocie nieruchomościami, kupno i sprzedaż nieruchomości, zarządzanie nieruchomościami, usługi finansowe, usługi leasingowe, **38** usługi w zakresie telekomunikacji przewodowej, usługi w zakresie telekomunikacji bezprzewodowej, usługi w zakresie telekomunikacji satelitarnej, doradztwo w zakresie telekomunikacji, informacje w zakresie telekomunikacji, **39** transport drogowy towarów, magazynowanie towarów, **41** prowadzenie pozaszkolnych form edukacji, organizacja i prowadzenie szkoleń z wykorzystaniem wszelkich dostępnych mediów elektronicznych, takich jak: Internet, Intranet, Extranet, materiały multimedialne takie jak audio/wideo, telewizję interaktywną oraz nośniki danych CD i DVD, **42** doradztwo w sprawach sprzętu komputerowego, doradztwo w zakresie oprogramowania komputerowego, doradztwo w zakresie planowania zużycia energii, projektowanie oprogramowania komputerowego, opracowywanie oprogramowania komputerowego, instalacje oprogramowania komputerowego, konserwacja oprogramowania komputerowego, doradztwo w zakresie sprzętu komputerowego, projektowanie sprzętu komputerowego, produkcja sprzętu komputerowego, serwis sprzętu komputerowego, usługi w zakresie stron internetowych, usługi w zakresie portali internetowych, informacje w zakresie sprzętu i oprogramowania komputerowego, badania w zakresie biotechnologii, badania w zakresie nauk przyrodniczych i technicznych.

(111) **243802** (220) 2010 08 29 (210) 374679

(151) 2012 01 17 (441) 2010 12 06

(732) Instytut Meteorologii i Gospodarki Wodnej, Warszawa, PL.

(540)



(531) 1.3.1, 26.11.2, 27.5.1

(510), (511) **16** papier, karton i wyroby z tych materiałów nie ujęte w innych klasach, kartonowe lub papierowe: serwetki, pudełka, daszki przeciwsloneczne, podstawki pod szklanki, serwetki, wachlarze, kalendarze, foldery, prospekty, afisze, plakaty, fotografie, ramki na fotografie, nalepki, publikacje drukowane, czasopisma, broszury, książki, zakładki do książek, podpórki do książek, przyciski do papieru, podstawki na długopisy, papeterie, torby do pakowania z papieru i tworzyw sztucznych, bloczki do pisania, notesy, bloki, kartki z życzeniami, koperty, materiały do rysowania, przybory szkolne, artykuły piśmienne, przyrządy do pisania, przyrządy do rysowania, przybory do pisania, takie jak: długopisy, pióra, ołówki, flamastry, artykuły biurowe, takie jak: skoroszyty, teczki na dokumenty, spinacze biurowe, zszywacze, materiały szkoleniowe i instruktażowe, smycze, **18** parasole przeciwdeszczowe i przeciwsloneczne, **21** kubki, kieliszki, szklanki do napojów, **24** ręczniki tekstylne, serwetki tekstylne, flagi, **25** odzież, koszulki, nakrycia głowy, apaszki, chusty, szaliki, kraty, obuwie sportowe, **28** gry, zabawki, maskotki, w tym zabawki pluszowe, karty do gry, ozdoby choinkowe, balony, gwizdki, latawce, artykuły sportowe i gimnastyczne nieujęte w innych klasach, **38** przekazywanie fonii lub wizji poprzez sieć internetową, telewizyjną, satelitarną, zbieranie i przekazywanie wiadomości poprzez sieci komunikacyjne, w tym sieć internetową, telewizyjną, satelitarną, usługi w zakresie organizowania systemów transmisyjnych, **42** prognozowanie pogody, prognozy meteorologiczne, internetowy portal pogodowy.

(111) **243803** (220) 2010 08 29 (210) 374680

(151) 2012 01 17 (441) 2010 12 06

(732) Instytut Meteorologii i Gospodarki Wodnej, Warszawa, PL.

(540)



Kolor znaku: szary, czarny, biały

(531) 1.3.1, 26.4.1, 26.11.2, 27.5.1, 29.1.13

(510), (511) **16** papier, karton i wyroby z tych materiałów nie ujęte w innych klasach, kartonowe lub papierowe: serwetki, pudełka, daszki przeciwsłoneczne, podstawki pod szklanki, serwetki, wachlarze, kalendarze, foldery, prospekty, afisze, plakaty, fotografie, ramki na fotografie, nalepki, publikacje drukowane, czasopisma, broszury, książki, zakładki do książek, podpórki do książek, przyciski do papieru, podstawki na długopisy, papeterie, torby do pakowania z papieru i tworzyw sztucznych, bloczki do pisania, notesy, bloki, kartki z życzeniami, koperty, materiały do rysowania, przybory szkolne, artykuły piśmienne, przyrządy do pisania, przyrządy do rysowania, przybory do pisania, takie jak: długopisy, pióra, ołówki, flamastry, artykuły biurowe, takie jak: skoroszyty, teczki na dokumenty, spinacze biurowe, zszywacze, materiały szkoleniowe i instruktażowe, smycze, **18** parasole przeciwdeszczowe i przeciwsłoneczne, **21** kubki, kieliszki, szklanki do napojów, **24** ręczniki tekstylne, serwetki tekstylne, flagi, **25** odzież, koszulki, nakrycia głowy, apaszki, chusty, szaliki, krawaty, obuwie sportowe, **28** gry, zabawki, maskotki, w tym zabawki pluszowe, karty do gry, ozdoby choinkowe, balony, gwizdki, latawce, artykuły sportowe i gimnastyczne nieujęte w innych klasach, **38** przekazywanie fonii lub wizji poprzez sieć internetową, telewizyjną, satelitarną, zbieranie i przekazywanie wiadomości poprzez sieci komunikacyjne, w tym sieć internetową, telewizyjną, satelitarną, usługi w zakresie organizowania systemów transmisyjnych, **42** prognozowanie pogody, prognozy meteorologiczne, internetowy portal pogodowy.

(111) **243804** (220) 2010 08 29 (210) 374681
 (151) 2012 01 17 (441) 2010 12 06
 (732) Instytut Meteorologii i Gospodarki Wodnej, Warszawa, PL.
 (540)



Kolor znaku: ciemnoniebieski, żółty

(531) 1.3.1, 26.11.2, 27.5.1, 29.1.12

(510), (511) **16** papier, karton i wyroby z tych materiałów nie ujęte w innych klasach, kartonowe lub papierowe: serwetki, pudełka, daszki przeciwsłoneczne, podstawki pod szklanki, serwetki, wachlarze, kalendarze, foldery, prospekty, afisze, plakaty, fotografie, ramki na fotografie, nalepki, publikacje drukowane, czasopisma, broszury, książki, zakładki do książek, podpórki do książek, przyciski do papieru, podstawki na długopisy, papeterie, torby do pakowania z papieru i tworzyw sztucznych, bloczki do pisania, notesy, bloki, kartki z życzeniami, koperty, materiały do rysowania, przybory szkolne, artykuły piśmienne, przyrządy do pisania, przyrządy do rysowania, przybory do pisania, takie jak: długopisy, pióra, ołówki, flamastry, artykuły biurowe, takie jak: skoroszyty, teczki na dokumenty, spinacze biurowe, zszywacze, materiały szkoleniowe i instruktażowe, smycze, **18** parasole przeciwdeszczowe i przeciwsłoneczne, **21** kubki, kieliszki, szklanki do napojów, **24** ręczniki tekstylne, serwetki tekstylne, flagi, **25** odzież, koszulki, nakrycia głowy, apaszki, chusty, szaliki, krawaty, obuwie sportowe, **28** gry, zabawki, maskotki, w tym zabawki pluszowe, karty do gry, ozdoby choinkowe, balony, gwizdki, lataw-

ce, artykuły sportowe i gimnastyczne nieujęte w innych klasach, **38** przekazywanie fonii lub wizji poprzez sieć internetową, telewizyjną, satelitarną, zbieranie i przekazywanie wiadomości poprzez sieci komunikacyjne, w tym sieć internetową, telewizyjną, satelitarną, usługi w zakresie organizowania systemów transmisyjnych, **42** prognozowanie pogody, prognozy meteorologiczne, internetowy portal pogodowy.

(111) **243805** (220) 2010 08 29 (210) 374682
 (151) 2012 01 17 (441) 2010 12 06
 (732) Instytut Meteorologii i Gospodarki Wodnej, Warszawa, PL.
 (540)



Kolor znaku: jasnoniebieski, ciemnoniebieski, żółty, biały

(531) 1.3.1, 26.4.1, 26.11.2, 27.5.1, 29.1.14

(510), (511) **16** papier, karton i wyroby z tych materiałów nie ujęte w innych klasach, kartonowe lub papierowe: serwetki, pudełka, daszki przeciwsłoneczne, podstawki pod szklanki, serwetki, wachlarze, kalendarze, foldery, prospekty, afisze, plakaty, fotografie, ramki na fotografie, nalepki, publikacje drukowane, czasopisma, broszury, książki, zakładki do książek, podpórki do książek, przyciski do papieru, podstawki na długopisy, papeterie, torby do pakowania z papieru i tworzyw sztucznych, bloczki do pisania, notesy, bloki, kartki z życzeniami, koperty, materiały do rysowania, przybory szkolne, artykuły piśmienne, przyrządy do pisania, przyrządy do rysowania, przybory do pisania, takie jak: długopisy, pióra, ołówki, flamastry, artykuły biurowe, takie jak: skoroszyty, teczki na dokumenty, spinacze biurowe, zszywacze, materiały szkoleniowe i instruktażowe, smycze, **18** parasole przeciwdeszczowe i przeciwsłoneczne, **21** kubki, kieliszki, szklanki do napojów, **24** ręczniki tekstylne, serwetki tekstylne, flagi, **25** odzież, koszulki, nakrycia głowy, apaszki, chusty, szaliki, krawaty, obuwie sportowe, **28** gry, zabawki, maskotki, w tym zabawki pluszowe, karty do gry, ozdoby choinkowe, balony, gwizdki, latawce, artykuły sportowe i gimnastyczne nieujęte w innych klasach, **38** przekazywanie fonii lub wizji poprzez sieć internetową, telewizyjną, satelitarną, zbieranie i przekazywanie wiadomości poprzez sieci komunikacyjne, w tym sieć internetową, telewizyjną, satelitarną, usługi w zakresie organizowania systemów transmisyjnych, **42** prognozowanie pogody, prognozy meteorologiczne, internetowy portal pogodowy.

(111) **243806** (220) 2010 09 01 (210) 374814
 (151) 2012 01 17 (441) 2010 12 06
 (732) Collegium Mazovia Innowacyjna Szkoła Wyższa, Siedlce, PL.
 (540)



Kolor znaku: czerwony, czarny

(531) 26.4.1, 26.5.11, 26.5.12, 26.5.16, 27.5.1, 29.1.12

(510), (511) **16** afisze, almanachy, czasopisma, plakaty, albumy, blankiety, broszury, druki, emblematy, kalendarze, katalogi, koperty, karty pocztowe, książki, materiały do nauczania, modele, notatniki, notesy, papier listowy, papier do pisania, prospekty, papeteria, przy-

bory do pisania, plakaty, okładki, obwoluty, teczki na dokumenty, skoroszyty, zakładki do książek, **41** edukacja, informacja o edukacji, doradztwo zawodowe, kształcenie praktyczne, nauczanie, nauczanie stacjonarne, zaoczne, korespondencyjne i internetowe, organizowanie i prowadzenie pracowni specjalistycznych, publikowanie książek, wypożyczanie książek, organizowanie wystaw z dziedziny edukacji lub nauki, organizowanie obozów i imprez sportowych, organizowanie konkursów edukacyjnych lub rozrywkowych, organizowanie i prowadzenie konferencji, seminariów, sympozjów, zjazdów, usługi wydawnicze, publikowanie tekstów innych niż reklamowe, publikowanie tekstów edukacyjnych lub naukowych, tłumaczenia, udostępnianie publikacji elektronicznych on-line, **42** prace badawczo-rozwojowe, badania naukowe, ekspertyzy naukowe i techniczne, obrót osiągnięciami naukowo-technicznymi, wypożyczanie urządzeń i wyposażenia naukowego.

(111) **243807** (220) 2010 09 02 (210) 374828
 (151) 2012 01 17 (441) 2010 12 06
 (732) POLOMARKET Spółka z ograniczoną odpowiedzialnością, Giebnia, PL.
 (540) VITABS
 (510), (511) **05** preparaty witaminowe do celów leczniczych, **30** substancje dietetyczne na bazie produktów zawartych w klasie 30 nie do celów leczniczych.

(111) **243808** (220) 2010 09 06 (210) 374981
 (151) 2011 11 22 (441) 2010 12 20
 (732) „SŁAWKO” Sławomir Murański, Wrocław, PL.
 (540) SŁAWKO
 (510), (511) **29** drób nieżywy; jaja spożywcze, jaja wzbogacone witaminami i minerałami, jaja w proszku, jaja w płynie, żółtka jajek, białka jajek, **35** usługi agencji importowo-eksportowej; usługi pośrednictwa handlowego na rzecz firm krajowych i zagranicznych; zgrupowanie na rzecz osób trzecich różnych towarów takich jak: jaja, drób żywy, mięso drobiowe, wyroby z mięsa, wyroby mleczarskie, oleje i tłuszcze jadalne, napoje alkoholowe i bezalkoholowe, wyroby tytoniowe, płody rolne, zboża, nasiona, karmy i pasze dla zwierząt pozwalające nabywcy wygodnie je oglądać i kupować w hurtowniach, sklepach i za pośrednictwem strony internetowej; usługi marketingowe; usługi reklamowe, dystrybucja materiałów reklamowych, próbek i wzorów wyrobów; organizacja i obsługa wystaw i targów w celach handlowych i reklamowych; doradztwo i pomoc w zakresie organizowania i prowadzenia działalności gospodarczej, **39** usługi transportowe i spedycyjne; towary transport drogowy pojazdami uniwersalnymi i specjalistycznym, specjalistyczny transport chłodniczy artykułów spożywczych; składowanie, magazynowanie, magazynowanie chłodnicze, pakowanie, sortowanie, konfekcjonowanie i dostarczanie towarów; usługi informacyjne i pośrednictwo w zakresie transportu i spedycji.

(111) **243809** (220) 2010 09 08 (210) 375106
 (151) 2011 12 06 (441) 2010 12 20
 (732) COPERNICUS WATCH Spółka z ograniczoną odpowiedzialnością, Warszawa, PL.
 (540)

ARRAS

(531) 27.5.1
 (510), (511) **14** bransolety do zegarków, chronografy, etui na zegarki, futerały do stosowania w zegarmistrzostwie, koperty do zegarków, mechanizmy do zegarów i zegarków, obudowy do zegarów, sprężyny do zegarków, stopery, szkiełka do zegarków, tarcze zegarków i zegarków, wskazówki zegarków i zegarków, zegarki, zegarki na rękę, zegary, zegary i zegarki elektryczne, zegarki mechaniczne, **37** usługi zegarmistrzowskie w zakresie naprawy i konserwacji.

(111) **243810** (220) 2010 09 08 (210) 375107
 (151) 2011 12 06 (441) 2010 12 20
 (732) COPERNICUS WATCH Spółka z ograniczoną odpowiedzialnością, Warszawa, PL.

(540)

kurant

(531) 27.5.1
 (510), (511) **14** bransolety do zegarków, chronografy, etui na zegarki, futerały do stosowania w zegarmistrzostwie, koperty do zegarków, mechanizmy do zegarów i zegarków, obudowy do zegarów, sprężyny do zegarków, stopery, szkiełka do zegarków, tarcze zegarków i zegarków, wskazówki zegarków i zegarków, zegarki, zegarki na rękę, zegary, zegary i zegarki elektryczne, zegarki mechaniczne, **37** usługi zegarmistrzowskie w zakresie naprawy i konserwacji.

(111) **243811** (220) 2010 09 08 (210) 375108
 (151) 2011 12 06 (441) 2010 12 20
 (732) COPERNICUS WATCH Spółka z ograniczoną odpowiedzialnością, Warszawa, PL.
 (540)

BLOMEX

(531) 27.5.1
 (510), (511) **14** bransolety do zegarków, chronografy, etui na zegarki, futerały do stosowania w zegarmistrzostwie, koperty do zegarków, mechanizmy do zegarów i zegarków, obudowy do zegarów, sprężyny do zegarków, stopery, szkiełka do zegarków, tarcze zegarków i zegarków, wskazówki zegarków i zegarków, zegarki, zegarki na rękę, zegary, zegary i zegarki elektryczne, zegarki mechaniczne, **37** usługi zegarmistrzowskie w zakresie naprawy i konserwacji.

(111) **243812** (220) 2010 09 08 (210) 375110
 (151) 2011 12 06 (441) 2010 12 20
 (732) COPERNICUS WATCH Spółka z ograniczoną odpowiedzialnością, Warszawa, PL.
 (540)

JANTAR

(531) 27.5.1
 (510), (511) **14** bransolety do zegarków, chronografy, etui na zegarki, futerały do stosowania w zegarmistrzostwie, koperty do zegarków, mechanizmy do zegarów i zegarków, obudowy do zegarów, sprężyny do zegarków, stopery, szkiełka do zegarków, tarcze zegarków i zegarków, wskazówki zegarków i zegarków, zegarki, zegarki na rękę, zegary, zegary i zegarki elektryczne, zegarki mechaniczne, **37** usługi zegarmistrzowskie w zakresie naprawy i konserwacji.

(111) **243813** (220) 2010 09 13 (210) 375284
 (151) 2011 12 09 (441) 2010 12 20
 (732) KIELECKI OCHOTNICZY SZWADRON KAWALERII im. 13. Pułku Ułanów Wileńskich, Kielce, PL.
 (540)



Kolor znaku: zielony, żółty, biały, ciemnoniebieski, niebieski, czarny, różowy
 (531) 2.1.20, 24.1.9, 27.5.1, 29.1.15

(510), (511) **35** usługi w zakresie reklamy, **40** usługi w zakresie druku, **41** usługi w zakresie: organizacji i obsługi przez konną i pieszą kawalerię w jej barwach, widowisk historycznych nawiązujących do barw i tradycji 13 Pułku Ułanów Wileńskich, organizacji zawodów w tym konnych oraz klubowych spotkań towarzyskich, edukacja, rekreacja, usługi w zakresie sportu i kultury.

(111) **243814** (220) 2010 09 15 (210) 375403
(151) 2011 12 08 (441) 2010 12 20

(732) POWERBIKE Spółka z ograniczoną odpowiedzialnością, Poznań, PL.
(540)



(531) 3.1.16, 3.1.24, 4.1.4, 4.5.21, 27.5.1

(510), (511) **09** odzież ochronna, kaski ochronne, okulary, gogle, **25** odzież, obuwie, nakrycia głowy, **35** usługi w zakresie sprzedaży: odzież ochronna, kasków ochronnych, okularów, gogli, odzieży, obuwia i nakryć głowy.

(111) **243815** (220) 2005 08 03 K (210) 375415
(151) 2011 12 30 (441) 2010 11 22

(732) STADA Arzneimittel AG, Bad Vilbel, DE.
(540) DOLORSTAD

(510), (511) **05** produkty farmaceutyczne i weterynaryjno-medyczne, produkty sanitarne dla celów medycznych, dietetyczne produkty dla celów medycznych, żywność dla niemowląt, plastry i materiały opatrunkowe, środki do wypełniania zębów i masy odciskowe do celów dentystycznych; środki dezynfekcyjne.

(111) **243816** (220) 2010 09 16 (210) 375429
(151) 2012 01 03 (441) 2010 12 20

(732) RUST CHECK POLAND SPÓŁKA Z OGRANICZONĄ ODPOWIEDZIALNOŚCIĄ, Warszawa, PL.
(540)



Kolor znaku: biały, czerwony

(531) 26.4.1, 26.4.18, 27.5.1, 29.1.12

(510), (511) **02** środki antykorozyjne, pokrycia antykorozyjne i farby, **37** wykonywanie pokryć antykorozyjnych.

(111) **243817** (220) 2010 11 05 (210) 375513
(151) 2011 12 06 (441) 2011 02 14

(732) INCO-VERITAS Spółka Akcyjna, Warszawa, PL.
(540)



Kolor znaku: czerwony, niebieski, biały

(531) 1.1.1, 24.17.25, 26.1.1, 26.1.18, 27.5.1, 29.1.13

(510), (511) **03** środki myjące, piorące, czyszczące, wybielające, do płukania tkanin, do szorowania; do usuwania rdzy i kamienia.

(111) **243818** (220) 2010 09 21 (210) 375606
(151) 2011 12 02 (441) 2011 01 03

(732) LA QUCHNIA spółka cywilna Katarzyna Kuciejczyk, Joanna Iwaniuk, Lubin, PL.

(540)



Kolor znaku: beżowy, czarny, zielony

(531) 25.1.5, 26.1.2, 27.5.1, 29.1.13

(510), (511) **41** usługi związane z rozrywką, rekreacją i kulturą fizyczną w zakresie organizowania zabaw, gier rozrywkowych, konkursów rozrywkowych, spektakli, gier sportowych, zawodów sportowych; organizowanie imprez rozrywkowych oraz ich scenografii: pikników, festynów, widowisk, przedstawień artystycznych, teatralnych i literackich, koncertów muzycznych, dyskotek, dancinów z grupą muzyczną, występów folklorystycznych, konkursów tanecznych; organizowanie balów, bankietów, przyjęć, uroczystości, spotkań okolicznościowych na zlecenie osób trzecich polegające na zapewnieniu rozrywki; organizowanie konferencji, kongresów, sympozjów, szkoleń, zjazdów na zlecenie osób trzecich, **43** usługi hotelarskie związane z rezerwacją, czasowym zakwaterowaniem oraz wyżywieniem w hotelach, motelach, pensjonatach, domach wczasowych i turystycznych; usługi gastronomiczne związane z podawaniem potraw i napojów w barach, kafeteriach, kawiarniach, karczmach, restauracjach, stołówkach; przygotowywanie dań na zamówienie oraz ich dostawa-katering; obsługa imprez promocyjnych, przyjęć, bankietów, zabaw, balów na zlecenie osób trzecich polegająca na zaopatrzeniu w żywność i napoje.

(111) **243819** (220) 2010 09 27 (210) 375811
(151) 2012 01 04 (441) 2011 01 03

(732) ALUMAST SPÓŁKA AKCYJNA W UPADŁOŚCI UKŁADOWEJ, Wodzisław Śląski, PL.
(540)



Kolor znaku: czarny, szary, biały

(531) 26.1.4, 27.5.1, 29.1.13

(510), (511) **06** konstrukcje metalowe, konstrukcje przenośne metalowe, maszty jako słupy metalowe, materiały konstrukcyjne metalowe, rury i rurki metalowe, słupy jako podpory metalowe, słupy metalowe, słupy metalowe jako elementy konstrukcyjne, słupy ogłoszeniowe metalowe, **09** baterie słoneczne, drogowe światła sygnalizacyjne jako urządzenia sygnalizacyjne, instalacje elektryczne, neony reklamowe, ogniwa fotoelektryczne, baterie do oświetlenia, **11** elektryczne lampy, rury do lamp, lampy oświetleniowe, lampy uliczne, latarnie oświetleniowe, oprawki do lamp elektrycznych, **19** konstrukcje budowlane niemetalowe, maszty jako słupy niemetalowe, maszty niemetalowe dla linii elektroenergetycznych, słupy niemetalowe.

(111) **243820** (220) 2010 09 27 (210) 375813
(151) 2012 01 04 (441) 2011 01 03

(732) ALUMAST SPÓŁKA AKCYJNA W UPADŁOŚCI UKŁADOWEJ, Wodzisław Śląski, PL.
(540)



Kolor znaku: czarny, biały, szary

(531) 26.1.4, 27.5.1, 29.1.13

(510), (511) **06** konstrukcje metalowe, konstrukcje przenośne metalowe, maszty jako słupy metalowe, materiały konstrukcyjne metalowe, rury i rurki metalowe, słupy jako podpory metalowe, słupy metalowe, słupy metalowe jako elementy konstrukcyjne, słupy ogłoszeniowe metalowe, **09** baterie słoneczne, drogowe światła sygnalizacyjne jako urządzenia sygnalizacyjne, instalacje elektryczne, neony reklamowe, ogniwa fotoelektryczne, baterie do oświetlenia, **11** elektryczne lampy, rury do lamp, lampy oświetleniowe, lampy uliczne, latarnie oświetleniowe, oprawki do lamp elektrycznych, **19** konstrukcje budowlane niemetalowe, maszty jako słupy niemetalowe, maszty niemetalowe dla linii elektroenergetycznych, słupy niemetalowe.

(111) **243821** (220) 2010 10 04 (210) 376059
(151) 2011 12 07 (441) 2011 01 17
(732) NOVASCAN PHARMACEUTICALS Spółka z ograniczoną odpowiedzialnością, Warszawa, PL.
(540) CALMONI

(510), (511) **05** produkty farmaceutyczne, produkty lecznicze, witaminy, minerały, mineralne dodatki do żywności do celów leczniczych, mineralne wody do celów leczniczych, parafarmaceutyki do celów leczniczych, suplementy diety do celów leczniczych, dietetyczne środki spożywcze do celów leczniczych, substancje dietetyczne do celów leczniczych, preparaty ziołowe do celów leczniczych, zioła lecznicze, napary lecznicze, herbatki lecznicze, produkty biobójcze, produkty biologiczne do celów leczniczych, szczepionki, surowice, produkty krwiopochodne, produkty biotechnologiczne do celów leczniczych, wyroby medyczne, materiały do leczenia zębów, żywność dla niemowląt, plastry, materiały opatrunkowe, środki sanitarne do celów medycznych, środki odkażające, produkty weterynaryjne, środki do zwalczania robactwa, fungicydy, herbicydy, produkty chemiczne przeznaczone dla nauk medycznych, preparaty diagnostyczne do celów medycznych, **29** jogurty, jogurty probiotyczne, produkty probiotyczne, kefir, napoje mleczne, napoje z przewagą mleka, produkty mleczne, mleko, białko spożywcze, substancje dietetyczne do celów żywienia, środki zmniejszające apetyt do celów żywienia, dietetyczne artykuły spożywcze, artykuły spożywcze uzupełniające dla celów żywienia na bazie białek, tłuszczów, aminokwasów, kwasów tłuszczowych z dodatkiem witamin, składników mineralnych, pierwiastków śladowych, albo oddzielnie albo w kombinacji, zawarte w klasie 29, napoje mleczne dietetyczne do celów żywienia, napoje z mlekiem dietetyczne do celów żywienia, zupy dietetyczne do celów żywienia, dietetyczne produkty spożywcze na bazie przetworzonych warzyw i owoców, koncentraty i odżywki wysokobiałkowe wzbogacone witaminami, solami mineralnymi, aminokwasami, kwasami tłuszczowymi, **30** napary dietetyczne do celów żywienia, dietetyczne napoje przystosowane do celów żywienia, dietetyczne napoje na bazie czekolady, herbaty, kakao i kawy przystosowane do celów żywienia, herbaty odchudzające do celów żywienia, herbaty ziołowe odchudzające do celów żywienia, produkty probiotyczne, produkty żywnościowe dietetyczne do celów żywienia, suplementy diety do celów żywienia, produkty żywnościowe dietetyczne ze skrobi do celów żywienia, słodczyce dietetyczne do celów żywienia, preparaty zbożowe dietetyczne do celów żywienia, żywność dietetyczna na bazie mąki do celów żywienia, dietetyczne produkty spożywcze na bazie owsa do celów żywienia, pieczywo dietetyczne do celów żywienia, dodatki odżywcze do celów żywienia.

(111) **243822** (220) 2010 10 04 (210) 376063
(151) 2011 12 07 (441) 2011 01 17
(732) LEX-FINANCE Marek Kwiatkowski, Gdańsk, PL.
(540) MERSATTO

(510), (511) **25** odzież, obuwie, nakrycia głowy, **28** gry i zabawki; artykuły gimnastyczne i sportowe nie ujęte w innych klasach; ozdoby choinkowe.

(111) **243823** (220) 2010 10 06 (210) 376156
(151) 2012 01 03 (441) 2011 01 17
(732) Ośrodek Badawczo-Produkcyjny Politechniki Łódzkiej ICHEM Spółka z ograniczoną odpowiedzialnością, Łódź, PL.
(540) redunat
(510), (511) **42** usługi produkcyjno-badawcze w zakresie suplementów diety, prace badawcze i rozwojowe w zakresie suplementów

diety, ekspertyzy produkcyjne i badawcze dotyczące żywności dietetycznej.

(111) **243824** (220) 2010 10 11 (210) 376350
(151) 2011 12 07 (441) 2011 01 17
(732) Michał Sekuła, Rzeszów, PL.
(540) SPIRALEX
(510), (511) **42** opracowywanie projektów technicznych aparatury klimatyzacyjnej i wentylacyjnej.

(111) **243825** (220) 2010 10 11 (210) 376353
(151) 2011 12 07 (441) 2011 01 17
(732) Michał Sekuła, Rzeszów, PL.
(540)

Spiralex

Kolor znaku: szary, czarny

(531) 26.11.1, 27.5.1, 29.1.12
(510), (511) **42** opracowywanie projektów technicznych aparatury klimatyzacyjnej i wentylacyjnej.

(111) **243826** (220) 2010 10 11 (210) 376354
(151) 2011 12 07 (441) 2011 01 17
(732) Michał Sekuła, Rzeszów, PL.
(540) S TECHNOLOGY
(510), (511) **11** aparatura do wentylacji i klimatyzacji, instalacje wodociągowe.

(111) **243827** (220) 2010 10 11 (210) 376355
(151) 2011 12 07 (441) 2011 01 17
(732) Michał Sekuła, Rzeszów, PL.
(540)

**S
TECHNOLOGY**

Kolor znaku: biały, czarny, szary

(531) 14.1.1, 14.1.2, 27.5.1, 29.1.13
(510), (511) **11** aparatura do wentylacji i klimatyzacji, instalacje wodociągowe.

(111) **243828** (220) 2010 10 18 (210) 376607
(151) 2011 12 08 (441) 2011 01 31
(732) „CLASSEN-POL” Spółka Akcyjna, Zwonowice, PL.
(540) hard edge r
(510), (511) **19** niemetalowe: drzwi, ościeżnice drzwiowe, futryny drzwiowe, płyty drzwiowe, okładziny drzwiowe, drzwi składane.

(111) **243829** (220) 2010 10 18 (210) 376615
(151) 2011 12 08 (441) 2011 01 31
(732) „CLASSEN-POL” Spółka Akcyjna, Zwonowice, PL.
(540) hard edge k
(510), (511) **19** niemetalowe: drzwi, ościeżnice drzwiowe, futryny drzwiowe, płyty drzwiowe, okładziny drzwiowe, drzwi składane.

(111) **243830** (220) 2010 10 18 (210) 376631
(151) 2011 12 08 (441) 2011 01 31
(732) JAPAN TOBACCO INC., Tokio, JP.
(540) MORE
(510), (511) **34** tytoń surowy i przetworzony; tytoń do palenia, tytoń do fajek, tytoń do skręcania papierosów, tytoń do żucia; papierosy, cygara i cygaretki; substancje do palenia, sprzedawane oddzielnie lub zmieszane z tytoniem, nie do celów medycznych lub leczniczych;

tabaka; artykuły dla palaczy ujęte w klasie 34; bibułka papierosowa, tubki papierosowe i zapalki.

(111) **243831** (220) 2010 10 18 (210) 376641
 (151) 2011 12 01 (441) 2011 01 31
 (732) MURATOR Spółka Akcyjna, Warszawa, PL.
 (540) ZDRAPKA

(510), (511) **09** elektronicznie, optycznie, magnetycznie i cyfrowo zapisane dane i oprogramowanie do stosowania w komputerach, magnetyczne i optyczne nośniki danych, płyty CD/CDR/DVD/DVDR/DVDRW, dyski magnetyczne, dyski kompaktowe, dyskietki, kasety z nagraniami, kasety video, karty magnetyczne, karty magnetyczne identyfikacyjne, software, oprogramowanie komputerowe, procesory tekstu, karty z pamięcią lub z mikroprocesorem, materiały w postaci elektroniki multimedialnej, oprogramowanie efektów fonicznych i wizyjnych, w tym w Internecie, intranecie oraz w sieci, gry komputerowe, interaktywne gry komputerowe, programy komputerowe umożliwiające użytkownikom oglądanie i zakup towarów, programy do prowadzenia gier komputerowych i konkursów, aparaty telefoniczne, **16** materiały piśmienne zawarte w tej klasie, artykuły biurowe zawarte w tej klasie, wyroby z papieru i kartonu zawarte w tej klasie, czasopisma, gazety, dzienniki, książki, periodyki, afisze, albumy, blankiety, broszury, druki, druki z folią pokrywającą, formularze, katalogi, plakaty, naklejki, nalepki, obwoluty, prospekty, publikacje, rysunki, kartki okolicznościowe, bilety, kupony papierowe, kupony dotyczące gier i loterii, losy loteryjne, materiały instruktażowe i do nauczania, regulaminy gier, **28** gry zawarte w tej klasie, gry automatyczne i elektroniczne inne niż telewizyjne, gry na żetony, gry stołowe, gry planszowe, gry towarzyskie, gry gazetowe, karty i żetony do gry, **35** usługi reklamowe na rzecz osób trzecich, rozpowszechnianie ogłoszeń reklamowych, rozpowszechnianie materiałów reklamowych, wynajmowanie miejsc na umieszczanie ogłoszeń i reklam, promocja sprzedaży na rzecz osób trzecich, publikowanie tekstów reklamowych, reklama za pośrednictwem sieci komputerowej, internetu, intranetu, usługi badania rynku i opinii społecznej, pośrednictwo handlowe, prenumerata gazet i czasopism na rzecz osób trzecich, organizowanie wystaw, targów i pokazów mody w celach handlowych lub reklamowych, usługi agencji informacji handlowej, usługi agencji prasowych, oferowanie do sprzedaży w sklepie, z katalogu różnych towarów, na stronie internetowej, za pośrednictwem usługi elektronicznej, za pośrednictwem systemu telezakupów, poprzez zamówienie korespondencyjne, za pośrednictwem środków telekomunikacji gier, plików muzycznych, artykułów papierniczych, czasopism, gazet, dzienników, książek, periodyków, materiałów piśmiennej oraz usługi pośrednictwa w zakresie sprzedaży wyżej wymienionych towarów, **38** elektroniczne i komputerowe przesyłanie, dostarczanie i udostępnianie informacji, zbieranie informacji, usługi poczty elektronicznej, światłowodowe przesyłanie danych i informacji, satelitarne przesyłanie danych i informacji, informacja w zakresie przesyłu danych, wypożyczanie urządzeń do przesyłania danych, usługi agencji informacyjnych oraz prasowych, rozpowszechnianie programów i informacji za pośrednictwem sieci informatycznych, usługi telekomunikacyjne, usługi telekomunikacyjne przeznaczone do obsługi sprzedaży towarów, usługi emisji i transmisji telewizyjnej interaktywnej, interaktywnej rozrywki, konkursów i gier, usługi dostarczania informacji on-line z komputerowych baz danych, organizacja i przekazywanie serwisów internetowych WWW, dostarczanie dostępu do stron WWW zawierających pliki muzyczne, video, dźwiękowe i graficzne, dostarczanie dostępu do zasobów muzycznych, filmowych i zbiorów obrazów w sieci internetowej, **41** usługi wydawnicze, publikowanie książek, publikowanie tekstów innych niż teksty reklamowe, publikacja elektroniczna on-line książek i periodyków, organizowanie i prowadzenie konkursów edukacyjnych i rozrywkowych, usługi w zakresie organizowania i prowadzenia gier i loterii, organizowanie pokazów i wystaw, usługi reporterskie, usługi w zakresie rozrywki i nauczania, produkcja filmów dokumentalnych i fabularnych, reportaży, programów telewizyjnych, organizacji teleturniejów i konkursów, dostarczanie rozrywki i usług edukacyjnych za pośrednictwem radia, telewizji, Internetu, dostęp do wyżej wymienionych usług edukacyjnych i rozrywkowych w systemie on-line, dostarczanie informacji o rozrywce, edukacji, programach radiowych i telewizyjnych, imprezach sportowych, usługi rozrywkowe polegające na udostępnianiu muzyki, video, dźwię-

ku i obrazu w postaci plików dostępnych ze stron www poprzez Internet, usługi organizacji imprez artystycznych, estradowych, sportowych, rekreacyjnych, **42** programowanie komputerów, projektowanie oprogramowania, prowadzenie i udostępnianie portalu internetowego, analizy systemów komputerowych, doradztwo komputerowe, doradztwo zawodowe, odpłatne udostępnianie komputerowych baz danych, obsługa i serwisowanie w zakresie oprogramowania komputerowego, aktualizacja oprogramowania, wypożyczanie komputerów i automatów elektronicznych, wypożyczanie oprogramowania komputerowego oraz oprogramowania do automatów, opracowanie graficzne materiałów reklamujących pliki muzyczne, filmy, gry komputerowe.

(111) **243832** (220) 2010 11 23 (210) 376733
 (151) 2011 12 05 (441) 2011 02 28
 (732) Górnośląski Związek Metropolitalny, Katowice, PL.

(540) Metropolia Silesia pełnia życia
 (510), (511) **16** afisze, albumy, bilety, broszury, czasopisma, okładki na dokumenty, druki, fotografie, katalogi, kalendarze, książki, prospekty, periodyki, publikacje, przybory do pisania, materiały szkoleniowe z wyjątkiem przyrządów, **35** badania opinii publicznej, badania rynku, edycja tekstów, dystrybucja materiałów reklamowych (próbek, druków, prospektów, broszur), doradztwo w zakresie organizacji i zarządzania działalnością gospodarczą, promocja regionu, promocja turystyki, reklama, **41** organizowanie i prowadzenie konferencji, kongresów, sympozjów, seminariów, zjazdów, organizowanie szkoleń, publikowanie książek, organizowanie wystaw muzealnych, organizowanie wystaw w celach kulturalnych lub edukacyjnych, organizacja wystaw związanych z kulturą lub edukacją, organizowanie spektakli jako impresariat, organizowanie zawodów sportowych, organizowanie konkursów (edukacyjnych lub rozrywkowych), edukacja, publikowanie tekstów (innych niż teksty reklamowe), publikacja elektroniczna on-line książek i periodyków, organizacja widowisk.

(111) **243833** (220) 2010 11 23 (210) 376734
 (151) 2011 12 05 (441) 2011 02 28
 (732) Górnośląski Związek Metropolitalny, Katowice, PL.
 (540)



Kolor znaku: biały, bordowy

(531) 26.3.23, 26.4.2, 26.4.9, 26.13.25, 27.5.1, 29.1.12

(510), (511) **16** afisze, albumy, bilety, broszury, czasopisma, okładki na dokumenty, druki, fotografie, katalogi, kalendarze, książki, prospekty, periodyki, publikacje, przybory do pisania, materiały szkoleniowe z wyjątkiem przyrządów, **35** badania opinii publicznej, badania rynku, edycja tekstów, dystrybucja materiałów reklamowych (próbek, druków, prospektów, broszur), doradztwo w zakresie organizacji i zarządzania działalnością gospodarczą, promocja regionu, promocja turystyki, reklama, **41** organizowanie i prowadzenie konferencji, kongresów, sympozjów, seminariów, zjazdów, organizowanie szkoleń, publikowanie książek, organizowanie wystaw muzealnych, organizowanie wystaw w celach kulturalnych lub edukacyjnych, organizacja wystaw związanych z kulturą lub edukacją, organizowanie spektakli jako impresariat, organizowanie zawodów sportowych, organizowanie konkursów (edukacyjnych lub rozrywkowych), edukacja, publikowanie tekstów (innych niż teksty reklamowe), publikacja elektroniczna on-line książek i periodyków, organizacja widowisk.

(111) **243834** (220) 2010 11 23 (210) 376735
 (151) 2011 12 05 (441) 2011 02 28
 (732) Górnośląski Związek Metropolitalny, Katowice, PL.

(540)



Kolor znaku: biały, bordowy

(531) 26.4.2, 26.4.9, 26.13.25, 29.1.12

(510), (511) **16** afisze, albumy, bilety, broszury, czasopisma, okładki na dokumenty, druki, fotografie, katalogi, kalendarze, książki, prospekty, periodyki, publikacje, przybory do pisania, materiały szkoleniowe z wyjątkiem przyrządów, **35** badania opinii publicznej, badania rynku, edycja tekstów, dystrybucja materiałów reklamowych (próbek, druków, prospektów, broszur), doradztwo w zakresie organizacji i zarządzania działalnością gospodarczą, promocja regionu, promocja turystyki, reklama, **41** organizowanie i prowadzenie konferencji, kongresów, sympozjów, seminariów, zjazdów, organizowanie szkoleń, publikowanie książek, organizowanie wystaw muzealnych, organizowanie wystaw w celach kulturalnych lub edukacyjnych, organizacja wystaw związanych z kulturą lub edukacją, organizowanie spektakli jako impresariat, organizowanie zawodów sportowych, organizowanie konkursów (edukacyjnych lub rozrywkowych), edukacja, publikowanie tekstów (innych niż teksty reklamowe), publikacja elektroniczna on-line książek i periodyków, organizacja widowisk.

(111) **243835** (220) 2010 11 23 (210) 376736
 (151) 2011 12 05 (441) 2011 02 28
 (732) Górnośląski Związek Metropolitalny, Katowice, PL.
 (540)



Kolor znaku: biały, bordowy

(531) 26.4.2, 26.13.25, 27.5.1, 29.1.12

(510), (511) **16** afisze, albumy, bilety, broszury, czasopisma, okładki na dokumenty, druki, fotografie, katalogi, kalendarze, książki, prospekty, periodyki, publikacje, przybory do pisania, materiały szkoleniowe z wyjątkiem przyrządów, **35** badania opinii publicznej, badania rynku, edycja tekstów, dystrybucja materiałów reklamowych (próbek, druków, prospektów, broszur), doradztwo w zakresie organizacji i zarządzania działalnością gospodarczą, promocja regionu, promocja turystyki, reklama, **41** organizowanie i prowadzenie konferencji, kongresów, sympozjów, seminariów, zjazdów, organizowanie szkoleń, publikowanie książek, organizowanie wystaw muzealnych, organizowanie wystaw w celach kulturalnych lub edukacyjnych, organizacja wystaw związanych z kulturą lub edukacją, organizowanie spektakli jako impresariat, organizowanie zawodów sportowych, organizowanie konkursów (edukacyjnych lub rozrywkowych), edukacja, publikowanie tekstów (innych niż teksty reklamowe), publikacja elektroniczna on-line książek i periodyków, organizacja widowisk.

(111) **243836** (220) 2010 11 23 (210) 376738
 (151) 2011 12 05 (441) 2011 02 28
 (732) Górnośląski Związek Metropolitalny, Katowice, PL.
 (540) Metropolia Silesia

(510), (511) **16** afisze, albumy, bilety, broszury, czasopisma, okładki na dokumenty, druki, fotografie, katalogi, kalendarze, książki, prospekty, periodyki, publikacje, przybory do pisania, materiały szkoleniowe z wyjątkiem przyrządów, **35** badania opinii publicznej, badania rynku, edycja tekstów, dystrybucja materiałów reklamowych (próbek, druków, prospektów, broszur), doradztwo w zakresie orga-

nizacji i zarządzania działalnością gospodarczą, promocja regionu, promocja turystyki, reklama, **41** organizowanie i prowadzenie konferencji, kongresów, sympozjów, seminariów, zjazdów, organizowanie szkoleń, publikowanie książek, organizowanie wystaw muzealnych, organizowanie wystaw w celach kulturalnych lub edukacyjnych, organizacja wystaw związanych z kulturą lub edukacją, organizowanie spektakli jako impresariat, organizowanie zawodów sportowych, organizowanie konkursów (edukacyjnych lub rozrywkowych), edukacja, publikowanie tekstów (innych niż teksty reklamowe), publikacja elektroniczna on-line książek i periodyków, organizacja widowisk.

(111) **243837** (220) 2010 10 21 (210) 376797
 (151) 2012 01 17 (441) 2011 01 31
 (732) Rawicka Fabryka Wyposażenia Wagonów „RAWAG”
 Spółka z ograniczoną odpowiedzialnością, Rawicz, PL.
 (540)



Kolor znaku: niebieski, złoty, żółty

(531) 26.4.7, 27.5.1, 29.1.13

(510), (511) **06** metalowe materiały konstrukcyjne dla taboru kolejowego, tramwajów i autobusów: belki, blacha w arkuszach i płytach, drabiny, drzwi metalowe, futryny do drzwi i okien, system drzwi bocznych, czołowych i wewnętrznych, haki, kable nieelektryczne, kątowniki, kołki, kołnierze, klamki mosiężne, aluminiowe i ze stali nierdzewnej, klucze, kołki, kołnierze, konstrukcje aluminiowe, kosze, kratownice, kształtowniki, liny, listwy białe, listwy wieńczące, łańcuchy zabezpieczające, nadproża, nakrętki, nity, ograniczniki, okładziny konstrukcyjne i budowlane, odboje drzwiowe, odbojowe listwy metalowe, okna metalowe wagonowe i tramwajowe, ograniczniki do okien metalowe, okucia metalowe do okien, ramy do okien metalowe, osprzęt do okien metalowy, okucia do drzwi metalowe, ościeżnice metalowe, pierścienie dystansowe, podłogi, pojemniki do magazynowania i transportu, pokrycia dachowe, pomosty prefabrykowane, profile, prowadnice, progi, przegrody, półki metalowe, regały bagażowe metalowe, aluminiowe ramy drzwiowe i okienne dla taboru szynowego, ramy, ramki drzwiowe z profili aluminiowych, relingi, skrzynie, słupy, sprężyny, stojaki metalowe, stelaże metalowe, sworznie, szylidy, szyny, ścianki, śmietniczki, śruby, taśmy, uszczelki, wkładki do zamków, zasuw, zawiasy i nasadki na zawiasy, zamki i zamknięcia drzwiowe nieelektryczne, zatrzaśki drzwiowe metalowe, zawory inne niż części maszyn, zbiorniki, złączki rur, zwrotnice kolejowe; konstrukcje metalowe, metalowe konstrukcje jako szkielety ramowe, metalowe konstrukcje przenośne, żaluzje metalowe; drobnica żelazna, wyroby ozdobne ze stali do drzwi i okien, **40** obróbka metali i nakładanie powłok na metale; obróbka aluminium; obróbka mechaniczna elementów metalowych: gięcie profili proste i przestrzenne, gięcie walcowe na zimno blach, zwijanie blach w formy symetryczne i niesymetryczne, zginanie i kantowanie blach, cięcie blach nożycowe i ogniowe, cięcie wagonów; obróbka powierzchni blach: polerowanie, platerowanie; usługi w zakresie obróbki mechanicznej metali: frezowanie, kucie, prasowanie, skrawanie, szlifowanie, walcowanie, wiercenie, wytłaczanie, ukosowanie palnikiem; usługi w zakresie obróbki: kowalskiej, ślusarskiej, spawalniczej; sortowanie i rozdrabnianie złomu metali; obróbka odpadów, osadów pościekowych i zanieczyszczonych materiałów; utylizacja i unieszkodliwianie odpadów przemysłowych i wyrobów wybrakowanych; recykling odpadków i odpadów, **42** prace badawczo-rozwojowe w dziedzinie nauk technicznych dla osób trzecich; opracowywanie projektów technicznych, badania techniczne i ekspertyzy inżynierskie, doradztwo techniczne i technologiczne w zakresie projektowania konstrukcji aluminiowych, metalowych wyrobów dla taboru kolejowego, tramwajów i autobusów; testowanie materiałów; kontrola jakości; wzornictwo przemysłowe.

(111) **243838** (220) 2010 10 21 (210) 376792
 (151) 2011 12 07 (441) 2011 01 31
 (732) OGRODY NATURY Spółka z ograniczoną odpowiedzialnością,
 Zławieś Wielka, PL.

(540)



Kolor znaku: zielony, biały, czerwony, niebieski, żółty, czarny, pomarańczowy

(531) 5.7.24, 26.1.2, 27.5.1, 29.1.15

(510), (511) **29** konserwowane, mrożone, suszone, gotowane, kandyzowane, lukrowane, kwaszone owoce i warzywa, owocowe, warzywne, owocowo-warzywne: dżemy, konfitury, kompoty, przeciery, przetwory, sałatki zupy, **30** melasa, słód do celów spożywczych, skrobia do celów spożywczych, galaretki owocowe jako słodczyce, **32** napoje, soki, nektary owocowe, warzywne, owocowo-warzywne, syropy i inne preparaty do produkcji napojów, **40** przetwórstwo owoców i warzyw, wynajmowanie maszyn i urządzeń do przetwórstwa owoców i warzyw.

(111) **243839** (220) 2010 10 21 (210) 376793
 (151) 2011 12 07 (441) 2011 01 31
 (732) OGRODY NATURY Spółka z ograniczoną odpowiedzialnością, Zławieś Wielka, PL.
 (540)



smoothie

Kolor znaku: zielony, niebieski, biały

(531) 26.1.2, 27.5.1, 29.1.13

(510), (511) **29** konserwowane, mrożone, suszone, gotowane, kandyzowane, lukrowane, kwaszone owoce i warzywa, owocowe, warzywne, owocowo-warzywne: dżemy, konfitury, kompoty, przeciery, przetwory, chrupki, galaretki jadalne, sałatki, zupy, **30** melasa, słód do celów spożywczych, skrobia do celów spożywczych, płatki zbożowe, galaretki owocowe jako słodczyce, **31** świeże owoce i warzywa, zboże w ziarnach nieprzetworzone, nasiona, pasze, **32** napoje, soki, nektary owocowe, warzywne, owocowo-warzywne, syropy i inne preparaty do produkcji napojów, **40** przetwórstwo owoców i warzyw, wynajmowanie maszyn i urządzeń do przetwórstwa owoców i warzyw, **43** usługi zaopatrzenia w żywność i napoje, catering.

(111) **243840** (220) 2010 10 21 (210) 376794
 (151) 2011 12 07 (441) 2011 01 31
 (732) OGRODY NATURY Spółka z ograniczoną odpowiedzialnością, Zławieś Wielka, PL.
 (540)



Kolor znaku: zielony, biały, żółty, pomarańczowy

(531) 5.7.11, 5.7.22, 26.1.2, 27.5.1, 29.1.14

(510), (511) **32** soki owocowe, warzywne, owocowo-warzywne.

(111) **243841** (220) 2010 10 21 (210) 376795
 (151) 2011 12 07 (441) 2011 01 31
 (732) OGRODY NATURY Spółka z ograniczoną odpowiedzialnością, Zławieś Wielka, PL.
 (540)



Kolor znaku: brązowy, żółty

(531) 15.1.1, 19.1.1, 19.1.8, 26.1.1, 27.5.1, 29.1.12

(510), (511) **29** konserwowane, mrożone, suszone, gotowane, kandyzowane, lukrowane, kwaszone owoce i warzywa, owocowe, warzywne, owocowo-warzywne: dżemy, konfitury, kompoty, przeciery, przetwory, sałatki, zupy, **30** melasa, słód do celów spożywczych, skrobia do celów spożywczych, galaretki owocowe jako słodczyce, **32** napoje, soki, nektary owocowe, warzywne, owocowo-warzywne, syropy i inne preparaty do produkcji napojów, **40** przetwórstwo owoców i warzyw, wynajmowanie maszyn i urządzeń do przetwórstwa owoców i warzyw.

(111) **243842** (220) 2010 10 21 (210) 376796
 (151) 2011 12 07 (441) 2011 01 31
 (732) OGRODY NATURY Spółka z ograniczoną odpowiedzialnością, Zławieś Wielka, PL.
 (540)



Kolor znaku: brązowy, żółty

(531) 19.3.1, 27.5.1, 29.1.12

(510), (511) **29** konserwowane, mrożone, suszone, gotowane, kandyzowane, lukrowane, kwaszone owoce i warzywa; owocowe, warzywne, owocowo-warzywne: dżemy, konfitury, kompoty, przeciery, przetwory, chrupki, chipsy, galaretki jadalne, sałatki, zupy, **30** melasa, słód do celów spożywczych, skrobia do celów spożywczych, płatki zbożowe, galaretki owocowe jako słodczyce, **31** świeże owoce i warzywa, zboże w ziarnach nieprzetworzone, nasiona, pasze, **32** napoje, soki, nektary owocowe, warzywne, owocowo-warzywne, syropy i inne preparaty do produkcji napojów, **40** przetwórstwo owoców i warzyw, wynajmowanie maszyn i urządzeń do przetwórstwa owoców i warzyw, **43** usługi zaopatrzenia w żywność i napoje, catering.

(111) **243843** (220) 2010 10 22 (210) 376806
 (151) 2011 12 07 (441) 2011 01 31
 (732) BLAU FARMA GROUP SPÓŁKA Z OGRANICZONĄ ODPOWIEDZIALNOŚCIĄ SPÓŁKA KOMANDYTOWO-AKCYJNA, Warszawa, PL.
 (540) LORISTIVEN

(510), (511) **05** leki i produkty lecznicze, witaminy; preparaty witaminowe, antybiotyki, antyseptyki, środki doleczenia oparzeń, środki przeciwbólowe, pastylki i pigułki do celów farmaceutycznych, minerały docelów leczniczych; mineralne dodatki do żywności; wody mineralne do celów leczniczych; suplementy diety do celów leczniczych; preparaty wspomagające leczenie; dietetyczne środki spożywcze do celów leczniczych; żywność dietetyczna do celów leczniczych; preparaty ziołowe do celów leczniczych.

(111) **243844** (220) 2010 10 22 (210) 376849
 (151) 2011 12 05 (441) 2011 01 31
 (732) Bosek Dagmara DB, Sosnowiec, PL.
 (540)



Kolor znaku: bordowy, żółty, czerwony, granatowy
 (531) 2.3.1, 2.3.23, 9.3.1, 9.3.9, 9.3.16, 9.7.1, 9.7.17, 27.5.1, 29.1.14
 (510), (511) **03** preparaty do mycia, środki do zmiękczenia tkanin, preparaty do prania, preparaty do czyszczenia, środki do nadawania połysku, detergenty inne niż używane w procesach produkcyjnych oraz inne niż do celów medycznych, mydła, **05** środki dezynfekujące do celów higienicznych.

(111) **243845** (220) 2010 10 22 (210) 376855
 (151) 2012 01 17 (441) 2011 01 31
 (732) LINKA Ewelina Stanisławczyk, Pabianice, PL.
 (540)



Kolor znaku: brązowy, czarny, biały
 (531) 11.1.10, 11.1.14, 24.17.25, 26.1.1, 26.1.16, 27.5.1, 29.1.13
 (510), (511) **33** wyroby winiarskie, wina i wina pośrednie, wina musujące, wyroby spirytusowe, alkohol, wódka, whisky, rum, gin, likiery, vermouthy, nalewki, whisky w gatunku single malt, brandy i wyroby zawarte w tej klasie, **35** prowadzenie usług w zakresie: reklamy, promocji, marketingu i zarządzanie działalnością handlową polegająca na kojarzeniu kontrahentów, pośrednictwo handlowe, badanie rynku, organizowanie wystaw w celach reklamowych i handlowych, reklama za pośrednictwem sieci komputerowej, reklama radiowa i telewizyjna, handlowe informacje i porady udzielane konsumentom, rozpowszechnianie ogłoszeń reklamowych, import, wyselekcjonowanie z myślą o osobach trzecich, (bez transportu): wyroby winiarskie, wina i wina pośrednie, wina musujące, wyroby spirytusowe, alkohol, wódka, whisky, rum, gin, likiery, vermouthy, nalewki, whisky typu single malt, brandy i wyroby zawarte w klasie 33, a także wyroby spożywcze tj. czekoladki, kawy, herbaty, oliwy, oliwki i inne, a także akcesoria, lakowania, prezenty, kosze, tak aby umożliwić konsumentom obejrzenie i dokonanie zakupu w dobrych warunkach, **39** pakowanie wyrobów winiarskich i spirytusowych do transportu i przechowywanie w magazynie, pakowanie towarów i konfekcjonowanie jako zestawy upominkowe, dystrybucja wyrobów winiarskich i spirytusowych.

(111) **243846** (220) 2010 10 22 (210) 376865
 (151) 2011 12 08 (441) 2011 01 31
 (732) IDEA BANK Spółka Akcyjna, Warszawa, PL.
 (540)

Bank idealny

Kolor znaku: niebieski, czarny
 (531) 27.5.1, 29.1.12
 (510), (511) **09** urządzenia i przyrządy: naukowe, żeglarskie, geodezyjne, fotograficzne, kinematograficzne, optyczne, wagowe, pomiarowe, sygnalizacyjne, kontrolne, do ratowania życia, do celów dydak-

tycznych; urządzenia i przyrządy elektryczne przewodzące, przełączające, transformujące, akumulatorowe i kontrolno-sterujące; urządzenia do nagrywania, transmisji lub reprodukcji dźwięku lub obrazu; magnetyczne nośniki danych, płyty (dyski) z nagraniami; automaty sprzedające i mechanizmy do urządzeń uruchamianych przez wrzucenie monety; kasy sklepowe, maszyny liczące, sprzęt przetwarzający dane i komputery; urządzenia do gaszenia ognia; karty bankowe, karty kredytowe, karty debetowe, karty płatnicze i karty identyfikacyjne, magnetycznie kodowane karty i karty zawierające płytki obwodów scalonych (smart cards-karty „inteligentne”), karty z pamięcią lub z mikroprocesorem, czytniki kart, programy komputerowe, oprogramowanie komputerowe umożliwiające kartom „inteligentnym” współdziałanie z terminalami i czytnikami, aparatura elektroniczna do weryfikacji autentyczności kart bankowych, kart kredytowych, kart debetowych i kart płatniczych, programy komputerowe ładowane: programy komputerowe zapisane na chipach, dyskietkach, taśmach i dyskach kompaktowych, programy komputerowe aplikacyjne, programy komputerowe narzędziowe, programy komputerowe systemu operacyjnego, oprogramowania do zabezpieczenia składów danych oraz wyszukiwania i transmisji poufnych informacji klienta używanych przez osoby oraz instytucje bankowe i finansowe, **16** papier, tektura i wyroby z tych materiałów, nie ujęte w innych klasach; druki; materiały intrologatorskie; materiały fotograficzne; materiały piśmienne; kleje do materiałów piśmiennych lub do celów domowych; materiały przeznaczone dla artystów; pędzle malarskie; maszyny do pisania i sprzęt biurowy (z wyjątkiem mebli); materiały szkoleniowe i instruktażowe (z wyjątkiem aparatów); materiały z tworzyw sztucznych do pakowania (nie ujęte w innych klasach); czcionki drukarskie; matryce; materiały papiernicze, materiały drukowane, publikacje, książki, wydawnictwa reklamowe, katalogi, czasopisma, periodyki, magazyny, broszury, foldery, ulotki, prospekty, druki, afisze, plakaty, naklejki, materiały biurowe, **35** reklama; zarządzanie w działalności handlowej; administrowanie działalnością handlowej; prace biurowe; specjalistyczne doradztwo i konsulting w zakresie działalności handlowej i reklamowej, pomoc i usługi w zakresie organizacji i zarządzania działalnością gospodarczą, przedsiębiorstwami oraz przedsięwzięciami gospodarczymi i handlowymi, usługi audytorskie, księgowość i rachunkowe, pośrednictwo w zawieraniu transakcji handlowych, usługi w zakresie specjalistycznego doradztwa handlowego i gospodarczego, usługi pośrednictwa handlowego, usługi agencji importowo-eksportowych i agencji handlowych, promocja sprzedaży towarów, organizowanie aukcji; badania i poszukiwania w dziedzinie działalności gospodarczej, ekspertyzy w dziedzinie działalności gospodarczej, ekspertyzy opłacalności; zarządzanie towarzystwami, funduszami inwestycyjnymi i funduszami emerytalnymi, usługi związane z przenoszeniem przedsiębiorstw, usługi pozyskiwania, opracowywania i udostępniania informacji o działalności gospodarczej; czynności biurowe; usługi w zakresie pośrednictwa pracy, rekrutacji i doboru personelu, doradztwo w zakresie zarządzania personalnego i kadrowego; organizowanie targów i wystaw w celach handlowych lub reklamowych; usługi w zakresie badania rynku i opinii publicznej, usługi wykonywania prognoz ekonomicznych i analiz rynkowych, analizy kosztów, usługi w zakresie badań statystycznych i przeprowadzania wyceny działalności gospodarczej; opracowywanie informacji statystycznych, sporządzanie wyciągów z kont, zarządzanie zbiorami informatycznymi i zbiorami danych w systemach komputerowych, pozyskiwanie danych do komputerowych baz danych, usługi systematyzacji, sortowania i kompilacji danych w komputerowych bazach danych, komputerowe zarządzanie plikami, wyszukiwanie informacji w bazach i plikach komputerowych; usługi w zakresie reklamy i promocji, usługi dotyczące „public relations”, usługi w zakresie reklamy z wykorzystaniem metod słownych, dźwiękowych, audiowizualnych i multimedialnych oraz za pośrednictwem sieci komputerowej, rozpowszechnianie materiałów reklamowych i ofert reklamowych, rozpowszechnianie ogłoszeń reklamowych, udostępnienie powierzchni reklamowych i czasu reklamowego, usługi w zakresie obsługi programów lojalnościowych i programów promocyjnych, **36** ubezpieczenia; działalność finansowa; działalność monetarna; majątek nieruchomy, usługi finansowe, usługi bankowe, świadczenie usług maklerskich, prowadzenie kont depozytowych papierów wartościowych, usługi w zakresie obrotu papierami wartościowymi, inwestowanie na rynku kapitałowym, rynku papierów wartościowych oraz na rynku nieruchomości, dokonywanie operacji kupna i sprzedaży papierów wartościowych, notowania giełdowe, usługi zarządzania aktywami finansowymi (zarzą-

danie portfelem na zlecenie klienta), usługi doradztwa w zakresie obrotu papierami wartościowymi-raporty, analizy i opracowania na zamówienie klienta, usługi pośrednictwa w nabywaniu dużych pakietów akcji w trybie wezwania, usługi opracowywania prospektów emisyjnych, usługi wprowadzania spółek do publicznego obrotu, usługi pełnienia funkcji sponsora emisji, animatora rynku oraz emitenta, usługi przygotowywania memorandumów informacyjnych, usługi organizacji obrotu papierami wartościowymi spółek na rynku niepublicznym, wykonywanie czynności związanych z emisją i obrotem papierami wartościowymi, usługi gwarantowania emisji papierów wartościowych (underwriting); pośrednictwo w obrocie papierami wartościowymi, prowadzenie rachunków maklerskich, nabywanie i zbywanie papierów wartościowych na zlecenie osób trzecich, prowadzenie rozliczeń z tytułu posiadania, nabycia lub zbycia papierów wartościowych, pośrednictwo w nabywaniu pakietów akcji, usługi domów maklerskich, wykonywanie ekspertyz i prognoz finansowych, analiza finansowa, doradztwo finansowe, świadczenie usług konsultacyjno-doradczych w sprawach finansowych, doradztwo inwestycyjne, usługi w zakresie czynności powierniczych, zarządzanie funduszami powierniczymi, lokowanie powierzonych pieniędzy w imieniu własnym i na wspólny rachunek uczestników funduszy powierniczych, zbywanie jednostek uczestnictwa funduszy powierniczych, usługi prowadzenia indywidualnych kont emerytalnych, usługi dystrybucji jednostek towarzystwa funduszy inwestycyjnych, usługi udzielania i obsługi kredytu na zakup papierów wartościowych, zarządzanie powierzonymi środkami pieniężnymi oraz innymi aktywami, usługi zarządzania ryzykiem, tworzenie i prowadzenie funduszy inwestycyjnych i powierniczych; usługi depozytowe i kredytowe, usługi brokerskie, clearingowe, leasingowe i factoringu, usługi w zakresie kapitału powierniczego, akredytywy, obsługi czeków podróży, prowadzenie rachunków bankowych, przyjmowanie wkładów oszczędnościowych i lokat terminowych, udzielanie oraz zaciąganie kredytów i pożyczek, przeprowadzanie rozliczeń transakcji, wykonywanie operacji wekslowych i czekowych, dokonywanie transakcji i przelewów elektronicznych; przyjmowanie i dokonywanie lokat w bankach krajowych i zagranicznych, przyjmowanie i udzielanie poręczeń i gwarancji bankowych, dokonywanie obrotu wartościami dewizowymi, przyjmowanie do depozytu przedmiotów, dokumentów i papierów wartościowych oraz udostępnianie skrytek sejfowych, organizowanie i uczestniczenie w konsorcjach bankowych, dokonywanie obrotu wierzytelnościami, wykonywanie na zlecenie innych banków określonych czynności bankowych, wykonywanie czynności powierniczych, wydawanie i obsługa kart płatniczych, wykonywanie terminowych operacji finansowych, wykonywanie czynności z zakresu działalności ubezpieczeniowej, pośrednictwo ubezpieczeniowe; wycena aktywów ruchomych i nieruchomości, zarządzanie majątkiem, usługi operacji finansowych związanych z likwidacją przedsiębiorstw, usługi agencji pośrednictwa w obrocie nieruchomościami, usługi w zakresie dzierżawy majątku nieruchomego; organizowanie funduszy na cele dobroczynne, sponsorowanie finansowe; informacja o powyższych usługach; usługi doradcze dotyczące wszystkich usług ujętych w tej klasie, **38** telekomunikacja; usługi agencji informacyjnych i prasowych, usługi przesyłania informacji, przesyłanie informacji tekstowej, obrazowej, dźwiękowej i skompilowanej w formie zapisu elektronicznego oraz udostępnianie łączności do przesyłania takiej informacji poprzez terminale komputerowe, sieci światłowodów, telefony, telegrafy, telexy, telefaksy, radio, telewizję oraz urządzenia satelitarne, udostępnianie łączności i przekazu informacji tekstowej, dźwiękowej i obrazowej poprzez terminale komputerowe, oraz poprzez sieć światłowodów, udostępnianie połączenia ze światową siecią komputerową za pośrednictwem telekomunikacji, wypożyczanie aparatury do przesyłania informacji, usługi rozpowszechniania ogłoszeń elektronicznych, usługi przydzielania dostępu i obsługi poczty elektronicznej i skrzynek mailowych, transmisje internetowe, udostępnianie portali internetowych, prowadzenie forum on-line, usługi portali komunikacyjnych i informacyjnych; dostęp do portalu z informacjami finansowymi, gospodarczymi, giełdowymi, podatkowymi, prawnymi oraz z komentarzami i poradami dla inwestorów, dostęp do platformy internetowej używanej do inwestowania na rynku walut, przydzielanie dostępu do baz danych dostępnych przez Internet, udostępnianie środków łączności umożliwiających obsługę klienta przez Internet, obsługa telekonferencji, przesyłanie telekopii, wypożyczanie mode-

mów, wypożyczanie urządzeń telekomunikacyjnych i do przesyłania informacji, usługi w zakresie łączności telefonicznej; informacja o powyższych usługach, **41** nauczanie; kształcenie; rozrywka; działalność sportowa i kulturalna; usługi wydawnicze, publikowanie tekstów, artykułów, książek, periodyków, czasopism, gazet, prezentacji multimedialnych, publikacje elektroniczne on-line, wydawanie nagrań dźwiękowych, wizualnych, nagrań wideo, elektronicznych nośników informacji; produkcja filmów, nagrań audio i/lub video oraz programów radiowych i telewizyjnych; usługi w zakresie nauczania, kształcenia i rozrywki; organizowanie konkursów i gier edukacyjnych, sportowych, kulturalnych i rozrywkowych, organizacja zawodów sportowych; organizacja loterii, festiwali, imprez plenerowych; organizacja i prowadzenie konferencji, kongresów, seminariów, sympozjów, zjazdów, szkoleń, konkursów i wystaw; organizowanie wystaw w celach sportowych, edukacyjno-szkoleniowych oraz kulturalnych; archiwizacja dokumentów metodami elektronicznymi i tradycyjnymi; informacja o ww. usługach, **42** badania oraz usługi-naukowe i techniczne oraz ich projektowanie; analizy przemysłowe i usługi badawcze; projektowanie i ulepszanie sprzętu oraz oprogramowania komputerowego; ekspertyzy w zakresie komputerów, systemów komputerowych i programów komputerowych, konsulting w zakresie komputerów i programów komputerowych, programowanie komputerów na zlecenie, projektowanie i tworzenie oprogramowania komputerowego, mianowicie programów zapisanych we właściwym języku dla danego komputera do użycia w komputerach i systemach, dostosowywanie programów do potrzeb użytkownika, projektowanie systemów komputerowych, projektowanie lokalnych sieci komputerowych, doradztwo w zakresie informatyzacji rachunkowości, leasing i wynajem programów komputerowych i oprogramowania komputerowego.

(111) **243847** (220) 2010 10 22 (210) 376866
 (151) 2011 12 05 (441) 2011 01 31
 (732) Wm. WRIGLEY Jr. Company, Chicago, US.
 (540) VORTEX
 (510), (511) **30** słodycze, guma do żucia, guma balonowa, cukierki, miętówki, drosy i pastylki do ssania.

(111) **243848** (220) 2010 10 22 (210) 376868
 (151) 2011 12 08 (441) 2011 01 31
 (732) IDEA BANK Spółka Akcyjna, Warszawa, PL.
 (540)

Bankowość idealna

Kolor znaku: niebieski, czarny

(531) 27.5.1, 29.1.12

(510), (511) **09** urządzenia i przyrządy: naukowe, żeglarskie, geodezyjne, fotograficzne, kinematograficzne, optyczne, wagowe, pomiarowe, sygnalizacyjne, kontrolne, do ratowania życia, do celów dydaktycznych; urządzenia i przyrządy elektryczne przewodzące, przełączające, transformujące, akumulatorowe i kontrolno-sterujące; urządzenia do nagrywania, transmisji lub reprodukcji dźwięku lub obrazu; magnetyczne nośniki danych, płyty (dyski) z nagraniami; automaty sprzedające i mechanizmy do urządzeń uruchamianych przez wrzucenie monety; kasy sklepowe, maszyny liczące, sprzęt przetwarzający dane i komputery; urządzenia do gaszenia ognia; karty bankowe, karty kredytowe, karty debetowe, karty płatnicze i karty identyfikacyjne, magnetycznie kodowane karty i karty zawierające płytki obwodów scalonych (smart cards-karty „inteligentne”), karty z pamięcią lub z mikroprocesorem, czytniki kart, programy komputerowe, oprogramowanie komputerowe umożliwiające kartom „inteligentnym” współdziałanie z terminalami i czytnikami, aparatura elektroniczna do weryfikacji autentyczności kart bankowych, kart kredytowych, kart debetowych i kart płatniczych, programy komputerowe ładowane: programy komputerowe zapisane na chipach, dyskietkach, taśmach i dyskach kompaktowych, programy komputerowe aplikacyjne, programy komputerowe narzędziowe, programy komputerowe systemu operacyjnego, oprogramowania do zabezpieczenia składów danych oraz wyszukiwania i transmisji poufnych informacji klienta używanych przez osoby oraz instytucje bankowe i finansowe, **16** papier, tektura i wyroby z tych materiałów, nie ujęte

w innych klasach; druki; materiały introligatorskie; materiały fotograficzne; materiały piśmienne; kleje do materiałów piśmiennych lub do celów domowych; materiały przeznaczone dla artystów; pędzle malarskie; maszyny do pisania i sprzęt biurowy (z wyjątkiem mebli); materiały szkoleniowe i instruktażowe (z wyjątkiem aparatów); materiały z tworzyw sztucznych do pakowania (nie ujęte w innych klasach); czcionki drukarskie; matryce; materiały papiernicze, materiały drukowane, publikacje, książki, wydawnictwa reklamowe, katalogi, czasopisma, periodyki, magazyny, broszury, foldery, ulotki, prospekty, druki, afisze, plakaty, naklejki, materiały biurowe, **35** reklama; zarządzanie w działalności handlowej; administrowanie działalności handlowej; prace biurowe; specjalistyczne doradztwo i consulting w zakresie działalności handlowej i reklamowej, pomoc i usługi w zakresie organizacji i zarządzania działalnością gospodarczą, przedsiębiorstwami oraz przedsięwzięciami gospodarczymi i handlowymi, usługi audytorskie, księgowo i rachunkowe, pośrednictwo w zawieraniu transakcji handlowych, usługi w zakresie specjalistycznego doradztwa handlowego i gospodarczego, usługi pośrednictwa handlowego, usługi agencji importowo-eksportowych i agencji handlowych, promocja sprzedaży towarów, organizowanie aukcji; badania i poszukiwania w dziedzinie działalności gospodarczej, ekspertyzy w dziedzinie działalności gospodarczej, ekspertyzy opłacalności; zarządzanie towarzystwami, funduszami inwestycyjnymi i funduszami emerytalnymi, usługi związane z przenoszeniem przedsiębiorstw, usługi pożyczki, opracowywania i udostępniania informacji o działalności gospodarczej; czynności biurowe; usługi w zakresie pośrednictwa pracy, rekrutacji i doboru personelu, doradztwo w zakresie zarządzania personalnego i kadrowego; organizowanie targów i wystaw w celach handlowych lub reklamowych; usługi w zakresie badania rynku i opinii publicznej, usługi wykonywania prognoz ekonomicznych i analiz rynkowych, analizy kosztów, usługi w zakresie badań statystycznych i przeprowadzania wyceny działalności gospodarczej; opracowywanie informacji statystycznych, sporządzanie wyciągów z kont, zarządzanie zbiorami informatycznymi i zbiorami danych w systemach komputerowych, pozyskiwanie danych do komputerowych baz danych, usługi systematyzacji, sortowania i kompilacji danych w komputerowych bazach danych, komputerowe zarządzanie plikami, wyszukiwanie informacji w bazach i plikach komputerowych; usługi w zakresie reklamy i promocji, usługi dotyczące „public relations”, usługi w zakresie reklamy z wykorzystaniem metod słownych, dźwiękowych, audiowizualnych i multimedialnych oraz za pośrednictwem sieci komputerowej, rozpowszechnianie materiałów reklamowych i ofert reklamowych, rozpowszechnianie ogłoszeń reklamowych, udostępnienie powierzchni reklamowych i czasu reklamowego, usługi w zakresie obsługi programów lojalnościowych i programów promocyjnych, **36** ubezpieczenia; działalność finansowa; działalność monetarna; majątek nieruchomy, usługi finansowe, usługi bankowe, świadczenie usług maklerskich, prowadzenie kont depozytowych papierów wartościowych, usługi w zakresie obrotu papierami wartościowymi, inwestowanie na rynku kapitałowym, rynku papierów wartościowych oraz na rynku nieruchomości, dokonywanie operacji kupna i sprzedaży papierów wartościowych, notowania giełdowe, usługi zarządzania aktywami finansowymi (zarządzanie portfelem na zlecenie klienta), usługi doradztwa w zakresie obrotu papierami wartościowymi-raporty, analizy i opracowania na zamówienie klienta, usługi pośrednictwa w nabywaniu dużych pakietów akcji w trybie wzajemna, usługi opracowywania prospektów emisyjnych, usługi wprowadzania spółek do publicznego obrotu, usługi pełnienia funkcji sponsora emisji, animatora rynku oraz emitenta, usługi przygotowywania memorandumów informacyjnych, usługi organizacji obrotu papierami wartościowymi spółek na rynku niepublicznym, wykonywanie czynności związanych z emisją i obrotem papierami wartościowymi, usługi gwarantowania emisji papierów wartościowych (underwriting); pośrednictwo w obrocie papierami wartościowymi, prowadzenie rachunków maklerskich, nabywanie i zbywanie papierów wartościowych na zlecenie osób trzecich, prowadzenie rozliczeń z tytułu posiadania, nabycia lub zbycia papierów wartościowych, pośrednictwo w nabywaniu pakietów akcji, usługi domów maklerskich, wykonywanie ekspertyz i prognoz finansowych, analiza finansowa, doradztwo finansowe, świadczenie usług konsultacyjno-doradczych w sprawach finansowych, doradztwo inwestycyjne, usługi w zakresie czynności powierniczych, zarządzanie funduszami powierniczymi, lokowanie powierzonych pieniędzy w imieniu własnym i na wspólny rachunek uczestników funduszy powierniczych, zbywanie jednostek uczestnictwa funduszy powierniczych,

usługi prowadzenia indywidualnych kont emerytalnych, usługi dystrybucji jednostek towarzystwa funduszy inwestycyjnych, usługi udzielania i obsługi kredytu na zakup papierów wartościowych, zarządzanie powierzonymi środkami pieniężnymi oraz innymi aktywami, usługi zarządzania ryzykiem, tworzenie i prowadzenie funduszy inwestycyjnych i powierniczych; usługi depozytowe i kredytowe, usługi brokerskie, clearingowe, leasingowe i factoringu, usługi w zakresie kapitału powierniczego, akredytywy, obsługi członków podróży, prowadzenie rachunków bankowych, przyjmowanie wkładów oszczędnościowych i lokat terminowych, udzielanie oraz zaciąganie kredytów i pożyczek, przeprowadzanie rozliczeń transakcji, wykonywanie operacji wekslowych i czekowych, dokonywanie transakcji i przelewów elektronicznych; przyjmowanie i dokonywanie lokat w bankach krajowych i zagranicznych, przyjmowanie i udzielanie poręczeń i gwarancji bankowych, dokonywanie obrotu wartościami dewizowymi, przyjmowanie do depozytu przedmiotów, dokumentów i papierów wartościowych oraz udostępnianie skrytek sejfowych, organizowanie i uczestniczenie w konsorcjach bankowych, dokonywanie obrotu wierzytelnościami, wykonywanie na zlecenie innych banków określonych czynności bankowych, wykonywanie czynności powierniczych, wydawanie i obsługa kart płatniczych, wykonywanie terminowych operacji finansowych, wykonywanie czynności z zakresu działalności ubezpieczeniowej, pośrednictwo ubezpieczeniowe; wycena aktywów ruchomych i nieruchomości, zarządzanie majątkiem, usługi operacji finansowych związanych z likwidacją przedsiębiorstw, usługi agencji pośrednictwa w obrocie nieruchomościami, usługi w zakresie dzierżawy majątku nieruchomego; organizowanie funduszy na cele dobroczynne, sponsorowanie finansowe; informacja o powyższych usługach; usługi doradcze dotyczące wszystkich usług ujętych w tej klasie, **38** telekomunikacja; usługi agencji informacyjnych i prasowych, usługi przesyłania informacji, przesyłanie informacji tekstowej, obrazowej, dźwiękowej i skompilowanej w formie zapisu elektronicznego oraz udostępnianie łączności do przesyłania takiej informacji poprzez terminale komputerowe, sieci światłowodów, telefony, telegrafy, telexy, telefaksy, radio, telewizję oraz urządzenia satelitarne, udostępnianie łączności i przekazu informacji tekstowej, dźwiękowej i obrazowej poprzez terminale komputerowe, oraz poprzez sieć światłowodów, udostępnianie połączenia ze światową siecią komputerową za pośrednictwem telekomunikacji, wypożyczanie aparatury do przesyłania informacji, usługi rozpowszechniania ogłoszeń elektronicznych, usługi przydzielania dostępu i obsługi poczty elektronicznej i skrzynek mailowych, transmisje internetowe, udostępnianie portali internetowych, prowadzenie forum on-line, usługi portali komunikacyjnych i informacyjnych; dostęp do portalu z informacjami finansowymi, gospodarczymi, giełdowymi, podatkowymi, prawnymi oraz z komentarzami i poradami dla inwestorów, dostęp do platformy internetowej używanej do inwestowania na rynku walut, przydzielanie dostępu do baz danych dostępnych przez Internet, udostępnianie środków łączności umożliwiających obsługę klienta przez Internet, obsługa telekonferencji, przesyłanie telekopii, wypożyczanie modemów, wypożyczanie urządzeń telekomunikacyjnych i do przesyłania informacji, usługi w zakresie łączności telefonicznej; informacja o powyższych usługach, **41** nauczanie; kształcenie; rozrywka; działalność sportowa i kulturalna; usługi wydawnicze, publikowanie tekstów, artykułów, książek, periodyków, czasopism, gazet, prezentacji multimedialnych, publikacje elektroniczne on-line, wydawanie nagrań dźwiękowych, wizualnych, nagrań wideo, elektronicznych nośników informacji; produkcja filmów, nagrań audio i/lub video oraz programów radiowych i telewizyjnych; usługi w zakresie nauczania, kształcenia i rozrywki; organizowanie konkursów i gier edukacyjnych, sportowych, kulturalnych i rozrywkowych, organizacja zawodów sportowych; organizacja loterii, festiwali, imprez plenerowych; organizacja i prowadzenie konferencji, kongresów, seminariów, sympozjów, zjazdów, szkoleń, konkursów i wystaw; organizowanie wystaw w celach sportowych, edukacyjno-szkoleniowych oraz kulturalnych; archiwizacja dokumentów metodami elektronicznymi i tradycyjnymi; informacja o ww. usługach, **42** badania oraz usługi naukowe i techniczne oraz ich projektowanie; analizy przemysłowe i usługi badawcze; projektowanie i ulepszanie sprzętu oraz oprogramowania komputerowego; ekspertyzy w zakresie komputerów, systemów komputerowych i programów komputerowych, consulting w zakresie komputerów i programów komputerowych, programowanie komputerów na zlecenie, projektowanie i tworzenie oprogramowania komputerowego, mianowicie programów zapisanych we właści-

wym języku dla danego komputera do użycia w komputerach i systemach, dostosowywanie programów do potrzeb użytkownika, projektowanie systemów komputerowych, projektowanie lokalnych sieci komputerowych, doradztwo w zakresie informatyzacji rachunkowości, leasing i wynajem programów komputerowych i oprogramowania komputerowego.

(111) **243849** (220) 2010 10 22 (210) 376869
 (151) 2011 12 08 (441) 2011 01 31
 (732) IDEA BANK Spółka Akcyjna, Warszawa, PL.
 (540)

Kredyt idealny

Kolor znaku: niebieski, czarny

(531) 27.5.1, 29.1.12

(510), (511) **09** urządzenia i przyrządy: naukowe, żeglarskie, geodezyjne, fotograficzne, kinematograficzne, optyczne, wagowe, pomiarowe, sygnalizacyjne, kontrolne, do ratowania życia, do celów dydaktycznych; urządzenia i przyrządy elektryczne przewodzące, przełączające, transformujące, akumulatorowe i kontrolno-sterujące; urządzenia do nagrywania, transmisji lub reprodukcji dźwięku lub obrazu; magnetyczne nośniki danych, płyty (dyski) z nagraniami; automaty sprzedające i mechanizmy do urządzeń uruchamianych przez wrzucenie monety; kasy sklepowe, maszyny liczące, sprzęt przetwarzający dane i komputery; urządzenia do gaszenia ognia; karty bankowe, karty kredytowe, karty debetowe, karty płatnicze i karty identyfikacyjne, magnetycznie kodowane karty i karty zawierające płytki obwodów scalonych (smart cards-karty „inteligentne”), karty z pamięcią lub z mikroprocesorem, czytniki kart, programy komputerowe, oprogramowanie komputerowe umożliwiające kartom „inteligentnym” współdziałanie z terminalami i czytnikami, aparatura elektroniczna do weryfikacji autentyczności kart bankowych, kart kredytowych, kart debetowych i kart płatniczych, programy komputerowe ładowane: programy komputerowe zapisane na chipach, dyskietkach, taśmach i dyskach kompaktowych, programy komputerowe aplikacyjne, programy komputerowe narzędziowe, programy komputerowe systemu operacyjnego, oprogramowania do zabezpieczenia składów danych oraz wyszukiwania i transmisji poufnych informacji klienta używanych przez osoby oraz instytucje bankowe i finansowe, **16** papier, tektura i wyroby z tych materiałów, nie ujęte w innych klasach; druki; materiały introligatorskie; materiały fotograficzne; materiały piśmienne; kleje do materiałów piśmiennych lub do celów domowych; materiały przeznaczone dla artystów; pędzle malarskie; maszyny do pisania i sprzęt biurowy (z wyjątkiem mebli); materiały szkoleniowe i instruktażowe (z wyjątkiem aparatów); materiały z tworzyw sztucznych do pakowania (nie ujęte w innych klasach); czcionki drukarskie; matryce; materiały papiernicze, materiały drukowane, publikacje, książki, wydawnictwa reklamowe, katalogi, czasopisma, periodyki, magazyny, broszury, foldery, ulotki, prospekty, druki, afisze, plakaty, naklejki, materiały biurowe, **35** reklama; zarządzanie w działalności handlowej; administrowanie działalności handlowej; prace biurowe; specjalistyczne doradztwo i consulting w zakresie działalności handlowej i reklamowej, pomoc i usługi w zakresie organizacji i zarządzania działalnością gospodarczą, przedsiębiorstwami oraz przedsięwzięciami gospodarczymi i handlowymi, usługi audytorskie, księgowe i rachunkowe, pośrednictwo w zawieraniu transakcji handlowych, usługi w zakresie specjalistycznego doradztwa handlowego i gospodarczego, usługi pośrednictwa handlowego, usługi agencji importowo-eksportowych i agencji handlowych, promocja sprzedaży towarów, organizowanie aukcji; badania i poszukiwania w dziedzinie działalności gospodarczej, ekspertyzy w dziedzinie działalności gospodarczej, ekspertyzy opłacalności; zarządzanie towarzystwami, funduszami inwestycyjnymi i funduszami emerytalnymi, usługi związane z przenoszeniem przedsiębiorstw, usługi pożyczki, opracowywanie i udostępnianie informacji o działalności gospodarczej; czynności biurowe; usługi w zakresie pośrednictwa pracy, rekrutacji i doboru personelu, doradztwo w zakresie zarządzania personalnego i kadrowego; organizowanie targów i wystaw w celach handlowych lub reklamowych; usługi w zakresie badania rynku i opinii publicznej, usługi wykonywania prognoz ekonomicznych i analiz rynkowych, analizy kosztów, usługi w zakresie badań statystycznych i przeprowadzania wyceny działalności gospodarczej;

opracowywanie informacji statystycznych, sporządzanie wyciągów z kont, zarządzanie zbiorami informacyjnymi i zbiorami danych w systemach komputerowych, pozyskiwanie danych do komputerowych baz danych, usługi systematyzacji, sortowania i kompilacji danych w komputerowych bazach danych, komputerowe zarządzanie plikami, wyszukiwanie informacji w bazach i plikach komputerowych; usługi w zakresie reklamy i promocji, usługi dotyczące „public relations”, usługi w zakresie reklamy z wykorzystaniem metod słownych, dźwiękowych, audiowizualnych i multimedialnych oraz za pośrednictwem sieci komputerowej, rozpowszechnianie materiałów reklamowych i ofert reklamowych, rozpowszechnianie ogłoszeń reklamowych, udostępnienie powierzchni reklamowych i czasu reklamowego, usługi w zakresie obsługi programów lojalnościowych i programów promocyjnych, **36** ubezpieczenia; działalność finansowa; działalność monetarna; majątek nieruchomy, usługi finansowe, usługi bankowe, świadczenie usług maklerskich, powadzenie kont depozytowych papierów wartościowych, usługi w zakresie obrotu papierami wartościowymi, inwestowanie na rynku kapitałowym, rynku papierów wartościowych oraz na rynku nieruchomości, dokonywanie operacji kupna i sprzedaży papierów wartościowych, notowania giełdowe, usługi zarządzania aktywami finansowymi (zarządzanie portfelem na zlecenie klienta), usługi doradztwa w zakresie obrotu papierami wartościowymi-raporty, analizy i opracowania na zamówienie klienta, usługi pośrednictwa w nabywaniu dużych pakietów akcji w trybie wezwania, usługi opracowywania prospektów emisyjnych, usługi wprowadzania spółek do publicznego obrotu, usługi pełnienia funkcji sponsora emisji, animatora rynku oraz emitenta, usługi przygotowywania memorandum informacyjnych, usługi organizacji obrotu papierami wartościowymi spółek na rynku niepublicznym, wykonywanie czynności związanych z emisją i obrotem papierami wartościowymi, usługi gwarantowania emisji papierów wartościowych (underwriting); pośrednictwo w obrocie papierami wartościowymi, prowadzenie rachunków maklerskich, nabywanie i zbywanie papierów wartościowych na zlecenie osób trzecich, prowadzenie rozliczeń z tytułu posiadania, nabycia lub zbycia papierów wartościowych, pośrednictwo w nabywaniu pakietów akcji, usługi domów maklerskich, wykonywanie ekspertyzy i prognoz finansowych, analiza finansowa, doradztwo finansowe, świadczenie usług konsultacyjno-doradczych w sprawach finansowych, doradztwo inwestycyjne, usługi w zakresie czynności powierniczych, zarządzanie funduszami powierniczymi, lokowanie powierzonych pieniędzy w imieniu własnym i na wspólny rachunek uczestników funduszy powierniczych, zbywanie jednostek uczestnictwa funduszy powierniczych, usługi prowadzenia indywidualnych kont emerytalnych, usługi dystrybucji jednostek towarzystwa funduszy inwestycyjnych, usługi udzielania i obsługi kredytu na zakup papierów wartościowych, zarządzanie powierzonymi środkami pieniężnymi oraz innymi aktywami, usługi zarządzania ryzykiem, tworzenie i prowadzenie funduszy inwestycyjnych i powierniczych; usługi depozytowe i kredytowe, usługi brokerskie, clearingowe, leasingowe i factoringu, usługi w zakresie kapitału powierniczego, akredytywy, obsługi czeków podróżnych, prowadzenie rachunków bankowych, przyjmowanie wkładów oszczędnościowych i lokat terminowych, udzielanie oraz zaciąganie kredytów i pożyczek, przeprowadzanie rozliczeń transakcji, wykonywanie operacji wekslowych i czekowych, dokonywanie transakcji i przelewów elektronicznych; przyjmowanie i dokonywanie lokat w bankach krajowych i zagranicznych, przyjmowanie i udzielanie poręczeń i gwarancji bankowych, dokonywanie obrotu wartościami dewizowymi, przyjmowanie do depozytu przedmiotów, dokumentów i papierów wartościowych oraz udostępnianie skrytek sejfowych, organizowanie i uczestniczenie w konsorcjach bankowych, dokonywanie obrotu wierzytelnościami, wykonywanie na zlecenie innych banków określonych czynności bankowych, wykonywanie czynności powierniczych, wydawanie i obsługa kart płatniczych, wykonywanie terminowych operacji finansowych, wykonywanie czynności z zakresu działalności ubezpieczeniowej, pośrednictwo ubezpieczeniowe; wycena aktywów ruchomych i nieruchomości, zarządzanie majątkiem, usługi operacji finansowych związanych z likwidacją przedsiębiorstw, usługi agencji pośrednictwa w obrocie nieruchomościami, usługi w zakresie dzierżawy majątku nieruchomego; organizowanie funduszy na cele dobroczynne, sponsorowanie finansowe; informacja o powyższych usługach; usługi doradcze dotyczące wszystkich usług ujętych w tej klasie, **38** telekomunikacja; usługi agencji informacyjnych i prasowych, usługi przesyłania informacji, przesyłanie informacji tekstowej, obrazowej,

dźwiękowej i skompilowanej w formie zapisu elektronicznego oraz udostępnianie łączności do przesyłania takiej informacji poprzez terminale komputerowe, sieci światłowodów, telefony, telegrafy, teleksy, telefaksy, radio, telewizję oraz urządzenia satelitarne, udostępnianie łączności i przekazu informacji tekstowej, dźwiękowej i obrazowej poprzez terminale komputerowe, oraz poprzez sieć światłowodów, udostępnianie połączenia ze światową siecią komputerową za pośrednictwem telekomunikacji, wypożyczanie aparatury do przesyłania informacji, usługi rozpowszechniania ogłoszeń elektronicznych, usługi przydzielania dostępu i obsługa poczty elektronicznej i skrzynek mailowych, transmisje internetowe, udostępnianie portali internetowych, prowadzenie forum on-line, usługi portali komunikacyjnych i informacyjnych; dostęp do portalu z informacjami finansowymi, gospodarczymi, giełdowymi, podatkowymi, prawnymi oraz z komentarzami i poradami dla inwestorów, dostęp do platformy internetowej używanej do inwestowania na rynku walut, przydzielanie dostępu do baz danych dostępnych przez Internet, udostępnianie środków łączności umożliwiających obsługę klienta przez Internet, obsługa telekonferencji, przesyłanie telekopii, wypożyczanie modemów, wypożyczanie urządzeń telekomunikacyjnych i do przesyłania informacji, usługi w zakresie łączności telefonicznej; informacja o powyższych usługach, **41** nauczanie; kształcenie; rozrywka; działalność sportowa i kulturalna; usługi wydawnicze, publikowanie tekstów, artykułów, książek, periodyków, czasopism, gazet, prezentacji multimedialnych, publikacje elektroniczne on-line, wydawanie nagrań dźwiękowych, wizualnych, nagrań wideo, elektronicznych nośników informacji; produkcja filmów, nagrań audio i/lub video oraz programów radiowych i telewizyjnych; usługi w zakresie nauczania, kształcenia i rozrywki; organizowanie konkursów i gier edukacyjnych, sportowych, kulturalnych i rozrywkowych, organizacja zawodów sportowych; organizacja loterii, festiwali, imprez plenerowych; organizacja i prowadzenie konferencji, kongresów, seminariów, sympozjów, zjazdów, szkoleń, konkursów i wystaw; organizowanie wystaw w celach sportowych, edukacyjno-szkoleniowych oraz kulturalnych; archiwizacja dokumentów metodami elektronicznymi i tradycyjnymi; informacja o ww. usługach, **42** badania oraz usługi-naukowe i techniczne oraz ich projektowanie; analizy przemysłowe i usługi badawcze; projektowanie i ulepszanie sprzętu oraz oprogramowania komputerowego; ekspertyzy w zakresie komputerów, systemów komputerowych i programów komputerowych, konsulting w zakresie komputerów i programów komputerowych, programowanie komputerów na zlecenie, projektowanie i tworzenie oprogramowania komputerowego, mianowicie programów zapisanych we właściwym języku dla danego komputera do użycia w komputerach i systemach, dostosowywanie programów do potrzeb użytkownika, projektowanie systemów komputerowych, projektowanie lokalnych sieci komputerowych, doradztwo w zakresie informatyzacji rachunkowości, leasing i wynajem programów komputerowych i oprogramowania komputerowego.

(111) **243850** (220) 2010 10 22 (210) 376870
 (151) 2011 12 08 (441) 2011 01 31
 (732) IDEA BANK Spółka Akcyjna, Warszawa, PL.
 (540)

Lokata idealna

Kolor znaku: niebieski, czarny

(531) 27.5.1, 29.1.12

(510), (511) **09** urządzenia i przyrządy: naukowe, żeglarskie, geodezyjne, fotograficzne, kinematograficzne, optyczne, wagowe, pomiarowe, sygnalizacyjne, kontrolne, do ratowania życia, do celów dydaktycznych; urządzenia i przyrządy elektryczne przewodzące, przełączające, transformujące, akumulatorowe i kontrolno-sterujące; urządzenia do nagrywania, transmisji lub reprodukcji dźwięku lub obrazu; magnetyczne nośniki danych, płyty (dyski) z nagraniami; automaty sprzedające i mechanizmy do urządzeń uruchamianych przez wrzucenie monety; kasy skłепowe, maszyny liczące, sprzęt przetwarzający dane i komputery; urządzenia do gaszenia ognia; karty bankowe, karty kredytowe, karty debetowe, karty płatnicze i karty identyfikacyjne, magnetycznie kodowane karty i karty zawierające płytki obwodów scalonych (smart cards-karty „inteligentne”), karty z pamięcią lub z mikroprocesorem, czytniki kart, programy komputerowe, oprogramowanie komputerowe umożliwiające kartom „inteli-

gentnym” współdziałanie z terminalami i czytnikami, aparatura elektroniczna do weryfikacji autentyczności kart bankowych, kart kredytowych, kart debetowych i kart płatniczych, programy komputerowe ładowane: programy komputerowe zapisane na chipach, dyskietkach, taśmach i dyskach kompaktowych, programy komputerowe aplikacyjne, programy komputerowe narzędziowe, programy komputerowe systemu operacyjnego, oprogramowania do zabezpieczenia składów danych oraz wyszukiwania i transmisji poufnych informacji klienta używanych przez osoby oraz instytucje bankowe i finansowe, **16** papier, tektura i wyroby z tych materiałów, nie ujęte w innych klasach; druki; materiały introligatorskie; materiały fotograficzne; materiały piśmienne; kleje do materiałów piśmiennych lub do celów domowych; materiały przeznaczone dla artystów; pędzle malarskie; maszyny do pisania i sprzęt biurowy (z wyjątkiem mebli); materiały szkoleniowe i instruktażowe (z wyjątkiem aparatów); materiały z tworzyw sztucznych do pakowania (nie ujęte w innych klasach); czcionki drukarskie; matryce; materiały papiernicze, materiały drukowane, publikacje, książki, wydawnictwa reklamowe, katalogi, czasopisma, periodyki, magazyny, broszury, foldery, ulotki, prospekty, druki, afisze, plakaty, naklejki, materiały biurowe, **35** reklama; zarządzanie w działalności handlowej; administrowanie działalności handlowej; prace biurowe; specjalistyczne doradztwo i konsulting w zakresie działalności handlowej i reklamowej, pomoc i usługi w zakresie organizacji i zarządzania działalnością gospodarczą, przedsiębiorstwami oraz przedsięwzięciami gospodarczymi i handlowymi, usługi audytorskie, księgowo i rachunkowe, pośrednictwo w zawieraniu transakcji handlowych, usługi w zakresie specjalistycznego doradztwa handlowego i gospodarczego, usługi pośrednictwa handlowego, usługi agencji importowo-eksportowych i agencji handlowych, promocja sprzedaży towarów, organizowanie aukcji; badania i poszukiwania w dziedzinie działalności gospodarczej, ekspertyzy w dziedzinie działalności gospodarczej, ekspertyzy opłacalności; zarządzanie towarzystwami, funduszami inwestycyjnymi i funduszami emerytalnymi, usługi związane z przenoszeniem przedsiębiorstw, usługi pożyczki, opracowywanie i udostępnianie informacji o działalności gospodarczej; czynności biurowe; usługi w zakresie pośrednictwa pracy, rekrutacji i doboru personelu, doradztwo w zakresie zarządzania personalnego i kadrowego; organizowanie targów i wystaw w celach handlowych lub reklamowych; usługi w zakresie badania rynku i opinii publicznej, usługi wykonywania prognoz ekonomicznych i analiz rynkowych, analizy kosztów, usługi w zakresie badań statystycznych i przeprowadzania wyceny działalności gospodarczej; opracowywanie informacji statystycznych, sporządzanie wyciągów z kont, zarządzanie zbiorami informatycznymi i zbiorami danych w systemach komputerowych, pozyskiwanie danych do komputerowych baz danych, usługi systematyzacji, sortowania i kompilacji danych w komputerowych bazach danych, komputerowe zarządzanie plikami, wyszukiwanie informacji w bazach i plikach komputerowych; usługi w zakresie reklamy i promocji, usługi dotyczące „public relations”, usługi w zakresie reklamy z wykorzystaniem metod słownych, dźwiękowych, audiowizualnych i multimedialnych oraz za pośrednictwem sieci komputerowej, rozpowszechnianie materiałów reklamowych i ofert reklamowych, rozpowszechnianie ogłoszeń reklamowych, udostępnienie powierzchni reklamowych i czasu reklamowego, usługi w zakresie obsługi programów lojalnościowych i programów promocyjnych, **36** ubezpieczenia; działalność finansowa; działalność monetarna; majątek nieruchomości, usługi finansowe, usługi bankowe, świadczenie usług maklerskich, prowadzenie kont depozytowych papierów wartościowych, usługi w zakresie obrotu papierami wartościowymi, inwestowanie na rynku kapitałowym, rynku papierów wartościowych oraz na rynku nieruchomości, dokonywanie operacji kupna i sprzedaży papierów wartościowych, notowania giełdowe, usługi zarządzania aktywami finansowymi (zarządzanie portfelem na zlecenie klienta), usługi doradztwa w zakresie obrotu papierami wartościowymi-raporty, analizy i opracowania na zamówienie klienta, usługi pośrednictwa w nabywaniu dużych pakietów akcji w trybie wezwania, usługi opracowywania prospektów emisyjnych, usługi wprowadzania spółek do publicznego obrotu, usługi pełnienia funkcji sponsora emisji, animatora rynku oraz emitenta, usługi przygotowywania memorandumów informacyjnych, usługi organizacji obrotu papierami wartościowymi spółek na rynku niepublicznym, wykonywanie czynności związanych z emisją i obrotem papierami wartościowymi, usługi gwarantowania emisji papierów wartościowych (underwriting); pośrednictwo w obrocie papierami wartościowymi, prowadzenie rachunków maklerskich, nabywanie

i zbywanie papierów wartościowych na zlecenie osób trzecich, prowadzenie rozliczeń z tytułu posiadania, nabycia lub zbycia papierów wartościowych, pośrednictwo w nabywaniu pakietów akcji, usługi domów maklerskich, wykonywanie ekspertyz i prognoz finansowych, analiza finansowa, doradztwo finansowe, świadczenie usług konsultacyjno-doradczych w sprawach finansowych, doradztwo inwestycyjne, sługi w zakresie czynności powierniczych, zarządzanie funduszami powierniczymi, lokowanie powierzonych pieniędzy w imieniu własnym i na wspólny rachunek uczestników funduszy powierniczych, zbywanie jednostek uczestnictwa funduszy powierniczych, usługi prowadzenia indywidualnych kont emerytalnych, usługi dystrybucji jednostek towarzystwa funduszy inwestycyjnych, usługi udzielania i obsługi kredytu na zakup papierów wartościowych, zarządzanie powierzonymi środkami pieniężnymi oraz innymi aktywami, usługi zarządzania ryzykiem, tworzenie i prowadzenie funduszy inwestycyjnych i powierniczych; usługi depozytowe i kredytowe, usługi brokerskie, clearingowe, leasingowe i factoringu, usługi w zakresie kapitału powierniczego, akredytywy, obsługi czeków podróży, prowadzenie rachunków bankowych, przyjmowanie wkładów oszczędnościowych i lokat terminowych, udzielanie oraz zaciąganie kredytów i pożyczek, przeprowadzanie rozliczeń transakcji, wykonywanie operacji wekslowych i czekowych, dokonywanie transakcji i przelewów elektronicznych; przyjmowanie i dokonywanie lokat w bankach krajowych i zagranicznych, przyjmowanie i udzielanie poręczeń i gwarancji bankowych, dokonywanie obrotu wartościami dewizowymi, przyjmowanie do depozytu przedmiotów, dokumentów i papierów wartościowych oraz udostępnianie skrytek sejfowych, organizowanie i uczestniczenie w konsorcjach bankowych, dokonywanie obrotu wierzytelnościami, wykonywanie na zlecenie innych banków określonych czynności bankowych, wykonywanie czynności powierniczych, wydawanie i obsługa kart płatniczych, wykonywanie terminowych operacji finansowych, wykonywanie czynności z zakresu działalności ubezpieczeniowej, pośrednictwo ubezpieczeniowe; wycena aktywów ruchomych i nieruchomości, zarządzanie majątkiem, usługi operacji finansowych związanych z likwidacją przedsiębiorstw, usługi agencji pośrednictwa w obrocie nieruchomościami, usługi w zakresie dzierżawy majątku nieruchomego; organizowanie funduszy na cele dobroczynne, sponsorowanie finansowe; informacja o powyższych usługach; usługi doradcze dotyczące wszystkich usług ujętych w tej klasie, **38** telekomunikacja; usługi agencji informacyjnych i prasowych, usługi przesyłania informacji, przesyłanie informacji tekstowej, obrazowej, dźwiękowej i skompiłowanej w formie zapisu elektronicznego oraz udostępnianie łączności do przesyłania takiej informacji poprzez terminale komputerowe, sieci światłowodów, telefony, telegrafy, teleksy, telefaksy, radio, telewizję oraz urządzenia satelitarne, udostępnianie łączności i przekazu informacji tekstowej, dźwiękowej i obrazowej poprzez terminale komputerowe, oraz poprzez sieć światłowodów, udostępnianie połączenia ze światową siecią komputerową za pośrednictwem telekomunikacji, wypożyczanie aparatury do przesyłania informacji, usługi rozpowszechniania ogłoszeń elektronicznych, usługi przydzielania dostępu i obsługi poczty elektronicznej i skrzynki mailowych, transmisje internetowe, udostępnianie portali internetowych, prowadzenie forum on-line, usługi portali komunikacyjnych i informacyjnych; dostęp do portalu z informacjami finansowymi, gospodarczymi, giełdowymi, podatkowymi, prawnymi oraz z komentarzami i poradami dla inwestorów, dostęp do platformy internetowej używanej do inwestowania na rynku walut, przydzielanie dostępu do baz danych dostępnych przez Internet, udostępnianie środków łączności umożliwiających obsługę klienta przez Internet, obsługa telekonferencji, przesyłanie telekopii, wypożyczanie modemów, wypożyczanie urządzeń telekomunikacyjnych i do przesyłania informacji, usługi w zakresie łączności telefonicznej; informacja o powyższych usługach, **41** nauczanie; kształcenie; rozrywka; działalność sportowa i kulturalna; usługi wydawnicze, publikowanie tekstów, artykułów, książek, periodyków, czasopism, gazet, prezentacji multimedialnych, publikacje elektroniczne on-line, wydawanie nagrań dźwiękowych, wizualnych, nagrań wideo, elektronicznych nośników informacji; produkcja filmów, nagrań audio i/lub video oraz programów radiowych i telewizyjnych; usługi w zakresie nauczania, kształcenia i rozrywki; organizowanie konkursów i gier edukacyjnych, sportowych, kulturalnych i rozrywkowych, organizacja zawodów sportowych; organizacja loterii, festiwali, imprez plenerowych; organizacja i prowadzenie konferencji, kongresów, seminariów, sympozjów, zjazdów, szkoleń, konkursów i wystaw; organizowanie wystaw

w celach sportowych, edukacyjno-szkoleniowych oraz kulturalnych; archiwizacja dokumentów metodami elektronicznymi i tradycyjnymi; informacja o ww. usługach, **42** badania oraz usługi naukowe i techniczne oraz ich projektowanie; analizy przemysłowe i usługi badawcze; projektowanie i ulepszanie sprzętu oraz oprogramowania komputerowego; ekspertyzy w zakresie komputerów, systemów komputerowych i programów komputerowych, konsulting w zakresie komputerów i programów komputerowych, programowanie komputerów na zlecenie, projektowanie i tworzenie oprogramowania komputerowego, mianowicie programów zapisanych we właściwym języku dla danego komputera do użycia w komputerach i systemach, dostosowywanie programów do potrzeb użytkownika, projektowanie systemów komputerowych, projektowanie lokalnych sieci komputerowych, doradztwo w zakresie informatyzacji rachunkowości, leasing i wynajem programów komputerowych i oprogramowania komputerowego.

(111) **243851** (220) 2010 10 22 (210) 376871
 (151) 2011 12 08 (441) 2011 01 31
 (732) IDEA BANK Spółka Akcyjna, Warszawa, PL.
 (540)

Karta idealna

Kolor znaku: niebieski, czarny

(531) 27.5.1, 29.1.12

(510), (511) **09** urządzenia i przyrządy: naukowe, żeglarskie, geodezyjne, fotograficzne, kinematograficzne, optyczne, wagowe, pomiarowe, sygnalizacyjne, kontrolne, do ratowania życia, do celów dydaktycznych; urządzenia i przyrządy elektryczne przewodzące, przełączające, transformujące, akumulatorowe i kontrolno-sterujące; urządzenia do nagrywania, transmisji lub reprodukcji dźwięku lub obrazu; magnetyczne nośniki danych, płyty (dyski) z nagraniami; automaty sprzedające i mechanizmy do urządzeń uruchamianych przez wrzucenie monety; kasy sklepowe, maszyny liczące, sprzęt przetwarzający dane i komputery; urządzenia do gaszenia ognia; karty bankowe, karty kredytowe, karty debetowe, karty płatnicze i karty identyfikacyjne, magnetycznie kodowane karty i karty zawierające płytki obwodów scalonych (smart cards-karty „inteligentne”), karty z pamięcią lub z mikroprocesorem, czytniki kart, programy komputerowe, oprogramowanie komputerowe umożliwiające kartom „inteligentnym” współdziałanie z terminalami i czytnikami, aparatura elektroniczna do weryfikacji autentyczności kart bankowych, kart kredytowych, kart debetowych i kart płatniczych, programy komputerowe ładowane: programy komputerowe zapisane na chipach, dyskietkach, taśmach i dyskach kompaktowych, programy komputerowe aplikacyjne, programy komputerowe narzędziowe, programy komputerowe systemu operacyjnego, oprogramowania do zabezpieczenia składów danych oraz wyszukiwania i transmisji poufnych informacji klienta używanych przez osoby oraz instytucje bankowe i finansowe, **16** papier, tektura i wyroby z tych materiałów, nie ujęte w innych klasach; druki; materiały introligatorskie; materiały fotograficzne; materiały piśmienne; kleje do materiałów piśmiennych lub do celów domowych; materiały przeznaczone dla artystów; pędzle malarskie; maszyny do pisania i sprzęt biurowy (z wyjątkiem mebli); materiały szkoleniowe i instruktażowe (z wyjątkiem aparatów); materiały z tworzyw sztucznych do pakowania (nie ujęte w innych klasach); czcionki drukarskie; matryce; materiały papiernicze, materiały drukowane, publikacje, książki, wydawnictwa reklamowe, katalogi, czasopisma, periodyki, magazyny, broszury, foldery, ulotki, prospekty, druki, afisze, plakaty, naklejki, materiały biurowe, **35** reklama; zarządzanie w działalności handlowej; administrowanie działalności handlowej; prace biurowe; specjalistyczne doradztwo i konsulting w zakresie działalności handlowej i reklamowej, pomoc i usługi w zakresie organizacji i zarządzania działalnością gospodarczą, przedsiębiorstwami oraz przedsięwzięciami gospodarczymi i handlowymi, usługi audytorskie, księgowo i rachunkowe, pośrednictwo w zawieraniu transakcji handlowych, usługi w zakresie specjalistycznego doradztwa handlowego i gospodarczego, usługi pośrednictwa handlowego, usługi agencji importowo-eksportowych i agencji handlowych, promocja sprzedaży towarów, organizowanie aukcji; badania i poszukiwania w dziedzinie działalności gospodarczej, ekspertyzy w dziedzinie działalności gospodarczej, ekspertyzy opłacalności; zarządzanie to-

warzystwami, funduszami inwestycyjnymi i funduszami emerytalnymi, usługi związane z przenoszeniem przedsiębiorstw, usługi pozyskiwania, opracowywania i udostępniania informacji o działalności gospodarczej; czynności biurowe; usługi w zakresie pośrednictwa pracy, rekrutacji i doboru personelu, doradztwo w zakresie zarządzania personalnego i kadrowego; organizowanie targów i wystaw w celach handlowych lub reklamowych; usługi w zakresie badania rynku i opinii publicznej, usługi wykonywania prognoz ekonomicznych i analiz rynkowych, analizy kosztów, usługi w zakresie badań statystycznych i przeprowadzania wyceny działalności gospodarczej; opracowywanie informacji statystycznych, sporządzanie wyciągów z kont, zarządzanie zbiorami informacyjnymi i zbiorami danych w systemach komputerowych, pozyskiwanie danych do komputerowych baz danych, usługi systematyzacji, sortowania i kompilacji danych w komputerowych bazach danych, komputerowe zarządzanie plikami, wyszukiwanie informacji w bazach i plikach komputerowych; usługi w zakresie reklamy i promocji, usługi dotyczące „public relations”, usługi w zakresie reklamy z wykorzystaniem metod słownych, dźwiękowych, audiowizualnych i multimedialnych oraz za pośrednictwem sieci komputerowej, rozpowszechnianie materiałów reklamowych i ofert reklamowych, rozpowszechnianie ogłoszeń reklamowych, udostępnienie powierzchni reklamowych i czasu reklamowego, usługi w zakresie obsługi programów lojalnościowych i programów promocyjnych, **36** ubezpieczenia; działalność finansowa; działalność monetarna; majątek nieruchomy, usługi finansowe, usługi bankowe, świadczenie usług maklerskich, powadzenie kont depozytowych papierów wartościowych, usługi w zakresie obrotu papierami wartościowymi, inwestowanie na rynku kapitałowym, rynku papierów wartościowych oraz na rynku nieruchomości, dokonywanie operacji kupna i sprzedaży papierów wartościowych, notowania giełdowe, usługi zarządzania aktywami finansowymi (zarządzanie portfelem na zlecenie klienta), usługi doradztwa w zakresie obrotu papierami wartościowymi-raporty, analizy i opracowania na zamówienie klienta, usługi pośrednictwa w nabywaniu dużych pakietów akcji w trybie wezwania, usługi opracowywania prospektów emisyjnych, usługi wprowadzania spółek do publicznego obrotu, usługi pełnienia funkcji sponsora emisji, animatora rynku oraz emitenta, usługi przygotowywania memorandumów informacyjnych, usługi organizacji obrotu papierami wartościowymi spółek na rynku niepublicznym, wykonywanie czynności związanych z emisją i obrotem papierami wartościowymi, usługi gwarantowania emisji papierów wartościowych (underwriting); pośrednictwo w obrocie papierami wartościowymi, prowadzenie rachunków maklerskich, nabywanie i zbywanie papierów wartościowych na zlecenie osób trzecich, prowadzenie rozliczeń z tytułu posiadania, nabycia lub zbycia papierów wartościowych, pośrednictwo w nabywaniu pakietów akcji, usługi domów maklerskich, wykonywanie ekspertyz i prognoz finansowych, analiza finansowa, doradztwo finansowe, świadczenie usług konsultacyjno-doradczych w sprawach finansowych, doradztwo inwestycyjne, usługi w zakresie czynności powierniczych, zarządzanie funduszami powierniczymi, lokowanie powierzonych pieniędzy w imieniu własnym i na wspólny rachunek uczestników funduszy powierniczych, zbywanie jednostek uczestnictwa funduszy powierniczych, usługi prowadzenia indywidualnych kont emerytalnych, usługi dystrybucji jednostek towarzystwa funduszy inwestycyjnych, usługi udzielania i obsługi kredytu na zakup papierów wartościowych, zarządzanie powierzonymi środkami pieniężnymi oraz innymi aktywami, usługi zarządzania ryzykiem, tworzenie i prowadzenie funduszy inwestycyjnych i powierniczych; usługi depozytowe i kredytowe, usługi brokerskie, clearingowe, leasingowe i factoringu, usługi w zakresie kapitału powierniczego, akredytywy, obsługi czeków podróźnych, prowadzenie rachunków bankowych, przyjmowanie wkładów oszczędnościowych i lokat terminowych, udzielanie oraz zaciąganie kredytów i pożyczek, przeprowadzanie rozliczeń transakcji, wykonywanie operacji wekslowych i czekowych, dokonywanie transakcji i przelewów elektronicznych; przyjmowanie i dokonywanie lokat w bankach krajowych i zagranicznych, przyjmowanie i udzielanie poręczeń i gwarancji bankowych, dokonywanie obrotu wartościami dewizowymi, przyjmowanie do depozytu przedmiotów, dokumentów i papierów wartościowych oraz udostępnianie skrytek sejfowych, organizowanie i uczestniczenie w konsorcjach bankowych, dokonywanie obrotu wierzytelnościami, wykonywanie na zlecenie innych banków określonych czynności bankowych, wykonywanie czynności powierniczych, wydawanie i obsługa kart płatniczych, wykonywanie terminowych operacji finansowych, wy-

konywanie czynności z zakresu działalności ubezpieczeniowej, pośrednictwo ubezpieczeniowe; wycena aktywów ruchomych i nieruchomości, zarządzanie majątkiem, usługi operacji finansowych związanych z likwidacją przedsiębiorstw, usługi agencji pośrednictwa w obrocie nieruchomościami, usługi w zakresie dzierżawy majątku nieruchomego; organizowanie funduszy na cele dobroczynne, sponsorowanie finansowe; informacja o powyższych usługach; usługi doradcze dotyczące wszystkich usług ujętych w tej klasie, **38** telekomunikacja; usługi agencji informacyjnych i prasowych, usługi przesyłania informacji, przesyłanie informacji tekstowej, obrazowej, dźwiękowej i skompilowanej w formie zapisu elektronicznego oraz udostępnianie łączności do przesyłania takiej informacji poprzez terminale komputerowe, sieci światłowodów, telefony, telegrafy, telexy, telefaksy, radio, telewizję oraz urządzenia satelitarne, udostępnianie łączności i przekazu informacji tekstowej, dźwiękowej i obrazowej poprzez terminale komputerowe, oraz poprzez sieć światłowodów, udostępnianie połączenia ze światową siecią komputerową za pośrednictwem telekomunikacji, wypożyczanie aparatury do przesyłania informacji, usługi rozpowszechniania ogłoszeń elektronicznych, usługi przydzielania dostępu i obsługa poczty elektronicznej i skrzynek mailowych, transmisje internetowe, udostępnianie portali internetowych, prowadzenie forum on-line, usługi portali komunikacyjnych i informacyjnych; dostęp do portalu z informacjami finansowymi, gospodarczymi, giełdowymi, podatkowymi, prawnymi oraz z komentarzami i poradami dla inwestorów, dostęp do platformy internetowej używanej do inwestowania na rynku walut, przydzielanie dostępu do baz danych dostępnych przez Internet, udostępnianie środków łączności umożliwiających obsługę klienta przez Internet, obsługa telekonferencji, przesyłanie telekopii, wypożyczanie modemów, wypożyczanie urządzeń telekomunikacyjnych i do przesyłania informacji, usługi w zakresie łączności telefonicznej; informacja o powyższych usługach, **41** nauczanie; kształcenie; rozrywka; działalność sportowa i kulturalna; usługi wydawnicze, publikowanie tekstów, artykułów, książek, periodyków, czasopism, gazet, prezentacji multimedialnych, publikacje elektroniczne on-line, wydawanie nagrań dźwiękowych, wizualnych, nagrań wideo, elektronicznych nośników informacji; produkcja filmów, nagrań audio i/lub video oraz programów radiowych i telewizyjnych; usługi w zakresie nauczania, kształcenia i rozrywki; organizowanie konkursów i gier edukacyjnych, sportowych, kulturalnych i rozrywkowych, organizacja zawodów sportowych; organizacja loterii, festiwali, imprez plenerowych; organizacja i prowadzenie konferencji, kongresów, seminariów, sympozjów, zjazdów, szkoleń, konkursów i wystaw; organizowanie wystaw w celach sportowych, edukacyjno-szkoleniowych oraz kulturalnych; archiwizacja dokumentów metodami elektronicznymi i tradycyjnymi; informacja o ww. usługach, **42** badania oraz usługi naukowe i techniczne oraz ich projektowanie; analizy przemysłowe i usługi badawcze; projektowanie i ulepszenie sprzętu oraz oprogramowania komputerowego; ekspertyzy w zakresie komputerów, systemów komputerowych i programów komputerowych, konsulting w zakresie komputerów i programów komputerowych, programowanie komputerów na zlecenie, projektowanie i tworzenie oprogramowania komputerowego, mianowicie programów zapisanych we właściwym języku dla danego komputera do użycia w komputerach i systemach, dostosowywanie programów do potrzeb użytkownika, projektowanie systemów komputerowych, projektowanie lokalnych sieci komputerowych, doradztwo w zakresie informatyzacji rachunkowości, leasing i wynajem programów komputerowych i oprogramowania komputerowego.

(111) **243852** (220) 2010 10 22 (210) 376872
 (151) 2011 12 08 (441) 2011 01 31
 (732) IDEA BANK Spółka Akcyjna, Warszawa, PL.
 (540)

Konto idealne

Kolor znaku: niebieski, czarny

(531) 27.5.1, 29.1.12

(510), (511) **09** urządzenia i przyrządy: naukowe, żeglarskie, geodezyjne, fotograficzne, kinematograficzne, optyczne, wagowe, pomiarowe, sygnalizacyjne, kontrolne, do ratowania życia, do celów dydaktycznych; urządzenia i przyrządy elektryczne przewodzące,

przełączające, transformujące, akumulatorowe i kontrolno-sterujące; urządzenia do nagrywania, transmisji lub reprodukcji dźwięku lub obrazu; magnetyczne nośniki danych, płyty (dyski) z nagraniami; automaty sprzedające i mechanizmy do urządzeń uruchamianych przez wrzucenie monety; kasy sklepowe, maszyny liczące, sprzęt przetwarzający dane i komputery; urządzenia do gaszenia ognia; karty bankowe, karty kredytowe, karty debetowe, karty płatnicze i karty identyfikacyjne, magnetycznie kodowane karty i karty zawierające płytki obwodów scalonych (smart cards-karty „inteligentne”), karty z pamięcią lub z mikroprocesorem, czytniki kart, programy komputerowe, oprogramowanie komputerowe umożliwiające kartom „inteligentnym” współdziałanie z terminalami i czytnikami, aparatura elektroniczna do weryfikacji autentyczności kart bankowych, kart kredytowych, kart debetowych i kart płatniczych, programy komputerowe ładowane: programy komputerowe zapisane na chipach, dyskietkach, taśmach i dyskach kompaktowych, programy komputerowe aplikacyjne, programy komputerowe narzędziowe, programy komputerowe systemu operacyjnego, oprogramowania do zabezpieczenia składów danych oraz wyszukiwania i transmisji poufnych informacji klienta używanych przez osoby oraz instytucje bankowe i finansowe, **16** papier, tektura i wyroby z tych materiałów, nie ujęte w innych klasach; druki; materiały introligatorskie; materiały fotograficzne; materiały piśmienne; kleje do materiałów piśmiennych lub do celów domowych; materiały przeznaczone dla artystów; pędzle malarskie; maszyny do pisania i sprzęt biurowy (z wyjątkiem mebli); materiały szkoleniowe i instruktażowe (z wyjątkiem aparatów); materiały z tworzyw sztucznych do pakowania (nie ujęte w innych klasach); czcionki drukarskie; matryce; materiały papirnicze, materiały drukowane, publikacje, książki, wydawnictwa reklamowe, katalogi, czasopisma, periodyki, magazyny, broszury, foldery, ulotki, prospekty, druki, afisze, plakaty, naklejki, materiały biurowe, **35** reklama; zarządzanie w działalności handlowej; administrowanie działalności handlowej; prace biurowe; specjalistyczne doradztwo i consulting w zakresie działalności handlowej i reklamowej, pomoc i usługi w zakresie organizacji i zarządzania działalnością gospodarczą, przedsiębiorstwami oraz przedsięwzięciami gospodarczymi i handlowymi, usługi audytorskie, księgowe i rachunkowe, pośrednictwo w zawieraniu transakcji handlowych, usługi w zakresie specjalistycznego doradztwa handlowego i gospodarczego, usługi pośrednictwa handlowego, usługi agencji importowo-eksportowych i agencji handlowych, promocja sprzedaży towarów, organizowanie aukcji; badania i poszukiwania w dziedzinie działalności gospodarczej, ekspertyzy w dziedzinie działalności gospodarczej, ekspertyzy opłacalności; zarządzanie towarzystwami, funduszami inwestycyjnymi i funduszami emerytalnymi, usługi związane z przenoszeniem przedsiębiorstw, usługi pożyczki, opracowywania i udostępniania informacji o działalności gospodarczej; czynności biurowe; usługi w zakresie pośrednictwa pracy, rekrutacji i doboru personelu, doradztwo w zakresie zarządzania personalnego i kadrowego; organizowanie targów i wystaw w celach handlowych lub reklamowych; usługi w zakresie badania rynku i opinii publicznej, usługi wykonywania prognoz ekonomicznych i analiz rynkowych, analizy kosztów, usługi w zakresie badań statystycznych i przeprowadzania wyceny działalności gospodarczej; opracowywanie informacji statystycznych, sporządzanie wyciągów z kont, zarządzanie zbiorami informatycznymi i zbiorami danych w systemach komputerowych, pozyskiwanie danych do komputerowych baz danych, usługi systematyzacji, sortowania i kompilacji danych w komputerowych bazach danych, komputerowe zarządzanie plikami, wyszukiwanie informacji w bazach i plikach komputerowych; usługi w zakresie reklamy i promocji, usługi dotyczące „public relations”, usługi w zakresie reklamy z wykorzystaniem metod słownych, dźwiękowych, audiowizualnych i multimedialnych oraz za pośrednictwem sieci komputerowej, rozpowszechnianie materiałów reklamowych i ofert reklamowych, rozpowszechnianie ogłoszeń reklamowych, udostępnienie powierzchni reklamowych i czasu reklamowego, usługi w zakresie obsługi programów lojalnościowych i programów promocyjnych, **36** ubezpieczenia; działalność finansowa; działalność monetarna; majątek nieruchomy, usługi finansowe, usługi bankowe, świadczenie usług maklerskich, prowadzenie kont depozytowych papierów wartościowych, usługi w zakresie obrotu papierami wartościowymi, inwestowanie na rynku kapitałowym, rynku papierów wartościowych oraz na rynku nieruchomości, dokonywanie operacji kupna i sprzedaży papierów wartościowych, notowania giełdowe, usługi zarządzania aktywami finansowymi (zarządzanie portfelem na zlecenie klienta), usługi doradztwa w zakresie

obrotu papierami wartościowymi-raporty, analizy i opracowania na zamówienie klienta, usługi pośrednictwa w nabywaniu dużych pakietów akcji w trybie wezwania, usługi opracowywania prospektów emisyjnych, usługi wprowadzania spółek do publicznego obrotu, usługi pełnienia funkcji sponsora emisji, animatora rynku oraz emitenta, usługi przygotowywania memorandumów informacyjnych, usługi organizacji obrotu papierami wartościowymi spółek na rynku niepublicznym, wykonywanie czynności związanych z emisją i obrotem papierami wartościowymi, usługi gwarantowania emisji papierów wartościowych (underwriting); pośrednictwo w obrocie papierami wartościowymi, prowadzenie rachunków maklerskich, nabywanie i zbywanie papierów wartościowych na zlecenie osób trzecich, prowadzenie rozliczeń z tytułu posiadania, nabycia lub zbycia papierów wartościowych, pośrednictwo w nabywaniu pakietów akcji, usługi domów maklerskich, wykonywanie ekspertyz i prognoz finansowych, analiza finansowa, doradztwo finansowe, świadczenie usług konsultacyjno-doradczych w sprawach finansowych, doradztwo inwestycyjne, usługi w zakresie czynności powierniczych, zarządzanie funduszami powierniczymi, lokowanie powierzonych pieniędzy w imieniu własnym i na wspólny rachunek uczestników funduszy powierniczych, zbywanie jednostek uczestnictwa funduszy powierniczych, usługi prowadzenia indywidualnych kont emerytalnych, usługi dystrybucji jednostek towarzystwa funduszy inwestycyjnych, usługi udzielania i obsługi kredytu na zakup papierów wartościowych, zarządzanie powierzonymi środkami pieniężnymi oraz innymi aktywami, usługi zarządzania ryzykiem, tworzenie i prowadzenie funduszy inwestycyjnych i powierniczych; usługi depozytowe i kredytowe, usługi brokerskie, clearingowe, leasingowe i factoringu, usługi w zakresie kapitału powierniczego, akredytywy, obsługi czeków podróży, prowadzenie rachunków bankowych, przyjmowanie wkładów oszczędnościowych i lokat terminowych, udzielanie oraz zaciąganie kredytów i pożyczek, przeprowadzanie rozliczeń transakcji, wykonywanie operacji wekslowych i czekowych, dokonywanie transakcji i przelewów elektronicznych; przyjmowanie i dokonywanie lokat w bankach krajowych i zagranicznych, przyjmowanie i udzielanie poręczeń i gwarancji bankowych, dokonywanie obrotu wartościami dewizowymi, przyjmowanie do depozytu przedmiotów, dokumentów i papierów wartościowych oraz udostępnianie skrytek sejfowych, organizowanie i uczestniczenie w konsorcjach bankowych, dokonywanie obrotu wierzytelnościami, wykonywanie na zlecenie innych banków określonych czynności bankowych, wykonywanie czynności powierniczych, wydawanie i obsługa kart płatniczych, wykonywanie terminowych operacji finansowych, wykonywanie czynności z zakresu działalności ubezpieczeniowej, pośrednictwo ubezpieczeniowe; wycena aktywów ruchomych i nieruchomości, zarządzanie majątkiem, usługi operacji finansowych związanych z likwidacją przedsiębiorstw, usługi agencji pośrednictwa w obrocie nieruchomościami, usługi w zakresie dzierżawy majątku nieruchomego; organizowanie funduszy na cele dobroczynne, sponsorowanie finansowe; informacja o powyższych usługach; usługi doradcze dotyczące wszystkich usług ujętych w tej klasie, **38** telekomunikacja; usługi agencji informacyjnych i prasowych, usługi przesyłania informacji, przesyłanie informacji tekstowej, obrazowej, dźwiękowej i skompilowanej w formie zapisu elektronicznego oraz udostępnianie łączności do przesyłania takiej informacji poprzez terminale komputerowe, sieci światłowodów, telefony, telegrafy, teleksy, telefaksy i radio, telewizję oraz urządzenia satelitarne, udostępnianie łączności i przekazu informacji tekstowej, dźwiękowej i obrazowej poprzez terminale komputerowe, oraz poprzez sieć światłowodów, udostępnianie połączenia ze światową siecią komputerową za pośrednictwem telekomunikacji, wypożyczanie aparatury do przesyłania informacji, usługi rozpowszechniania ogłoszeń elektronicznych, usługi przydzielania dostępu i obsługa poczty elektronicznej i skrzynek mailowych, transmisje internetowe, udostępnianie portali internetowych, prowadzenie forum on-line, usługi portali komunikacyjnych i informacyjnych; dostęp do portalu z informacjami finansowymi, gospodarczymi, giełdowymi, podatkowymi, prawnymi oraz z komentarzami i poradami dla inwestorów, dostęp do platformy internetowej używanej do inwestowania na rynku walut, przydzielanie dostępu do baz danych dostępnych przez Internet, udostępnianie środków łączności umożliwiających obsługę klienta przez Internet, obsługa telekonferencji, przesyłanie telekopii, wypożyczanie modemu, wypożyczanie urządzeń telekomunikacyjnych i do przesyłania informacji, usługi w zakresie łączności telefonicznej; informacja o powyższych usługach, **41** nauczanie; kształcenie; rozrywka; działalność

sportowa i kulturalna; usługi wydawnicze, publikowanie tekstów, artykułów, książek, periodyków, czasopism, gazet, prezentacji multimedialnych, publikacje elektroniczne on-line, wydawanie nagrań dźwiękowych, wizualnych, nagrań wideo, elektronicznych nośników informacji; produkcja filmów, nagrań audio i/lub video oraz programów radiowych i telewizyjnych; usługi w zakresie nauczania, kształcenia i rozrywki; organizowanie konkursów i gier edukacyjnych, sportowych, kulturalnych i rozrywkowych, organizacja zawodów sportowych; organizacja loterii, festiwali, imprez plenerowych; organizacja i prowadzenie konferencji, kongresów, seminariów, sympozjów, zjazdów, szkoleń, konkursów i wystaw; organizowanie wystaw w celach sportowych, edukacyjno-szkoleniowych oraz kulturalnych; archiwizacja dokumentów metodami elektronicznymi i tradycyjnymi; informacja o ww. usługach, **42** badania oraz usługi naukowe i techniczne oraz ich projektowanie; analizy przemysłowe i usługi badawcze; projektowanie i ulepszanie sprzętu oraz oprogramowania komputerowego; ekspertyzy w zakresie komputerów, systemów komputerowych i programów komputerowych, konsulting w zakresie komputerów i programów komputerowych, programowanie komputerów na zlecenie, projektowanie i tworzenie oprogramowania komputerowego, mianowicie programów zapisanych we właściwym języku dla danego komputera do użycia w komputerach i systemach, dostosowywanie programów do potrzeb użytkownika, projektowanie systemów komputerowych, projektowanie lokalnych sieci komputerowych, doradztwo w zakresie informatyzacji rachunkowości, leasing i wynajem programów komputerowych i oprogramowania komputerowego.

(111) **243853** (220) 2010 12 20 (210) 376941
 (151) 2011 12 29 (441) 2011 03 28
 (732) Wielkopolski Związek Pracodawców, Poznań, PL.
 (540)



Kolor znaku: szary, niebieski

(531) 26.4.1, 26.4.2, 26.4.9, 27.5.1, 29.1.12
 (510), (511) **35** doradztwo w zakresie organizowania i prowadzenia działalności gospodarczej, doradztwo w zarządzaniu działalnością gospodarczą, doradztwo w zakresie organizacji i zarządzania działalnością gospodarczą, specjalistyczne doradztwo w zakresie działalności gospodarczej, doradztwo dotyczące organizowania działalności gospodarczej, pomoc przedsiębiorstwom w działalności gospodarczej przemysłowej lub handlowej, kreowanie wizerunku firmy, usług, towaru, informacja o działalności gospodarczej, poszukiwania w zakresie patronatu, pozyskiwanie informacji o działalności gospodarczej, usługi doradcze w zarządzaniu działalnością gospodarczą, **38** obsługa telekonferencji, przesyłanie informacji, **41** doradztwo zawodowe, porady w zakresie edukacji lub kształcenia, organizowanie i obsługa konferencji, organizowanie i obsługa kongresów, organizowanie balów, organizowanie i prowadzenie koncertów, organizowanie i prowadzenie konferencji, prowadzenie kongresów, organizowanie i prowadzenie pracowni specjalistycznych, szkolenia, organizowanie i prowadzenie seminariów, organizowanie i prowadzenie sympozjów, organizowanie konkursów edukacyjnych lub rozrywkowych, organizowanie przyjęć rozrywkowych, organizowanie wystaw z dziedziny kultury lub edukacji, kształcenie praktyczne, pokazy, organizowanie i prowadzenie koncertów, organizacja wystaw związanych z kulturą lub edukacją, poradnictwo zawodowe, porady w zakresie edukacji lub kształcenia.

(111) **243854** (220) 2010 10 25 (210) 376948
 (151) 2012 01 03 (441) 2011 01 31
 (732) RainbowNet Rafał Nawrocki, Łódź, PL.
 (540) FELLOW
 (510), (511) **35** wyszukiwanie w komputerowych bazach danych, **41** informacja o imprezach rozrywkowych, **42** administrowanie stronami komputerowymi, doradztwo w sprawach sprzętu komputerowego.

(111) **243855** (220) 2009 11 09 K (210) 377013
 (151) 2011 12 06 (441) 2011 01 17
 (732) CROSS VETPHARM GROUP LIMITED, Dublin, IE.
 (540) TEATSEAL
 (510), (511) **05** produkty i substancje farmaceutyczne do celów weterynaryjnych.

(111) **243856** (220) 2010 10 29 (210) 377220
 (151) 2011 12 02 (441) 2011 01 31
 (732) SYNOPTIS PHARMA Spółka z ograniczoną odpowiedzialnością, Warszawa, PL.
 (540) GENOPTIM
 (510), (511) **03** kosmetyki, w tym lecznicze; mydła, kremy, pasty, lotiony, peelingi, lakiery do paznokci, maseczki kosmetyczne, pomadki do ust, antyperspiranty, preparaty do kąpieli, preparaty kosmetyczne do odchudzania, preparaty do golenia, odświeżacze do ust w aerozolu, środki do pielęgnacji zębów i jamy ustnej, preparaty do czyszczenia protez zębowych, żele i paski wybielające zęby, preparaty do pielęgnacji włosów, szampony, preparaty do opalania, produkty perfumeryjne, perfumy, chusteczki nasączone płynami kosmetycznymi, depilatory, przybory toaletowe i kosmetyczne, środki sanitarne, środki do czyszczenia, polerowania, szorowania i ścierania; środki stosowane w praniu, w tym środki wybielające; olejki eteryczne, **05** produkty farmaceutyczne, produkty lecznicze, witaminy, minerały, mineralne dodatki do żywności, mineralne wody do celów leczniczych, suplementy diety do celów leczniczych, dietetyczne środki spożywcze do celów leczniczych, substancje dietetyczne do celów leczniczych, preparaty ziołowe, zioła lecznicze, herbaty lecznicze, produkty biobójcze, produkty biologiczne, bakteriobójcze, szczepionki, surowice, produkty krwiopochodne, produkty biotechnologiczne, preparaty farmaceutyczne do pielęgnacji skóry, preparaty przeciwtwardzikowe, środki i materiały dentystyczne, płyny farmaceutyczne, żywność dla niemowląt, plastry, opatrunki gipsowe, materiały opatrunkowe, materiały opatrunkowe, środki sanitarne do celów medycznych, środki odkażające, produkty weterynaryjne, produkty chemiczne przeznaczone dla nauk medycznych, preparaty diagnostyczne do celów medycznych, środki dezynfekcyjne, **10** wyroby medyczne, aparaty i instrumenty medyczne, aparatura diagnostyczna do celów medycznych, aparatura do analizy do celów medycznych, butelki dla niemowląt, aparatura i instrumenty chirurgiczne, aparatura i instrumenty dentystyczne, przyrządy do fizykoterapii, przybory lekarskie, artykuły ortopedyczne, smoczki dziecięce, bandaże, poduszki do celów leczniczych, strzykawki do celów medycznych, aparaty i narzędzia weterynaryjne.

(111) **243857** (220) 2010 11 02 (210) 377316
 (151) 2011 12 05 (441) 2011 02 14
 (732) Creative Nail Design, Inc., Vista, CA.
 (540)



(531) 26.4.4, 26.11.2, 26.11.14, 27.5.1
 (510), (511) **03** środki wybielające i inne substancje stosowane w praniu; środki do czyszczenia, polerowania, szorowania i ścierania; mydła; środki perfumeryjne, olejki eteryczne, kosmetyki, płyny do pielęgnacji włosów; środki do czyszczenia zębów, środki do pielęgnacji paznokci, emalie do paznokci, utwardzacze do paznokci, lakiery i emalie nabłyszczające do paznokci, lakier do paznokci, **11** lampy ultrafioletowe nie do celów medycznych.

(111) **243858** (220) 2010 11 03 (210) 377327
 (151) 2011 12 05 (441) 2011 02 14
 (732) Przedsiębiorstwo Handlowe „MAM” Spółka z ograniczoną odpowiedzialnością, Zgórsko, PL.

(540)



Kolor znaku: czerwony

(531) 27.5.1, 29.1.1

(510), (511) **02** farby dekoracyjne, lakiery, emalie.

(111) **243859** (220) 2010 11 19 (210) 377904
 (151) 2012 01 05 (441) 2011 02 28
 (732) KURLETO JAN TECHNIKI ZAMOCOWAŃ, Świątniki Górne, PL.
 (540)



Kolor znaku: szary, zielony

(531) 7.1.25, 27.5.1, 29.1.12

(510), (511) **06** kątowniki i łączniki metalowe do drewna, betonu oraz innych tworzyw konstrukcyjnych, metalowe wsporniki do słupków, okucia do pergoli, metalowe płytki perforowane, metalowe narożniki.

(111) **243860** (220) 2010 11 22 (210) 378022
 (151) 2012 01 05 (441) 2011 02 28
 (732) DCB SPÓŁKA AKCYJNA, Olsztyn, PL.
 (540)



Kolor znaku: złoty, srebrny

(531) 26.11.12, 27.5.1, 29.1.12

(510), (511) **35** analizy kosztów; badania w dziedzinie działalności gospodarczej; specjalistyczne doradztwo w sprawach działalności gospodarczej; doradztwo w zakresie organizowania, zarządzania i prowadzenia działalności gospodarczej; przygotowywanie zeznań podatkowych; pomoc przy zarządzaniu przedsiębiorstwami przemysłowymi lub handlowymi; usługi związane z przeniesieniem przedsiębiorstw; wycena działalności handlowej; promocja sprzedaży dla osób trzecich towarów, zwłaszcza w postaci lamp kasjerskich stosowanych w sklepach i bankach, zasilacze samochodowych do lamp i laptopów, informatorów turystycznych, **36** usługi agencji kredytowych; analizy finansowe; doradztwo w sprawach finansowych; ekspertyzy dla celów fiskalnych; finansowanie pożyczek; wycena finansowa; usługi finansowe; pośrednictwo giełdowe; informacje bankowe; transfer elektroniczny kapitału; inwestycje kapitałowe; usługi związane z kredytowaniem; usługi związane ze spłatami ratalnymi; pośrednictwo w sprawach kredytowania; usługi związane z pośrednictwem dotyczącym świadczeń emerytalnych; operacje bankowe; pośrednictwo leasingowe; informacje z zakresu prawa bankowego; umowy kredytowe; zarządzanie majątkiem, **41** usługi związane z organizowaniem i prowadzeniem szkoleń dla banków, firm i osób fizycznych zwłaszcza w zakresie wykrywania fałszywych banknotów, podrobionych dokumentów różnego rodzaju; usługi związane z organizowaniem i prowadzeniem szkoleń bhp, szkoleń w zakresie oceny ryzyka zawodowego.

(111) **243861** (220) 2010 02 03 (210) 365876
 (151) 2012 01 19 (441) 2010 05 10
 (732) Budimex Spółka Akcyjna, Warszawa, PL.
 (540)



Kolor znaku: złoty

(531) 27.5.1, 29.1.2

(510), (511) **36** usługi w zakresie pośrednictwa w obrocie nieruchomościami, usługi w zakresie najmu i dzierżawy nieruchomości; usługi finansowe dotyczące przygotowywania transakcji sprzedaży

objektów budowlanych, obrót nieruchomościami, **37** usługi napraw budowlanych, usługi instalacyjne, usługi budowlane, w szczególności przebudowa lub remont, usługi budowlane związane ze wzniesieniem budynków mieszkalnych i niemieszkalnych, w tym jednorodzinnych, wielorodzinnych, włączając wieżowce, usługi budowlane związane ze wznoszeniem szpitali, szkół, budynków przemysłowych, hoteli, sklepów, centrów handlowych, restauracji, budynków lotnisk, krytych obiektów sportowych, garaży, włączając podziemne, magazynów, budynków przeznaczonych do sprawowania kultu religijnego; usługi budowlane związane z budową dróg kołowych i szynowych, w tym budowa dróg, ulic, autostrad, chodników, ścieżek dla pieszych i rowerystów, roboty nawierzchniowe na autostradach, ulicach, drogach, mostach, wiaduktach lub w tunelach, roboty związane z budową pasów startowych oraz płyt lotniskowych, budowa kolei podziemnych, przejść podziemnych, mostów, wiaduktów, estakad drogowych, kładek dla pieszych, tuneli; usługi budowlane związane z budową rurociągów, linii telekomunikacyjnych i elektroenergetycznych, w tym budowa rurociągów i sieci rozdzielczych, magistrali i linii wodociągowych, systemów irygacyjnych (kanałów), zbiorników, sieci kanalizacyjnych włączając remonty, budowa oczyszczalni ścieków, stacji pomp, wiercenie studni i ujęć wodnych, budowa linii telekomunikacyjnych i elektroenergetycznych przesyłowych i rozdzielczych; usługi budowlane związane z budową pozostałych obiektów inżynierii lądowej i wodnej, w tym budowa dróg wodnych, portów morskich i rzecznych, zapór wodnych, wałów ochronnych, rowów odwadniających, pogłębianie dróg wodnych, budowa obiektów przemysłowych, sportowych; usługi rozbiórki i przygotowywania terenu pod budowę, w tym burzenie budynków i pozostałych obiektów budowlanych, roboty ziemne, odwadnianie terenu, drenowanie terenów, wykopy i wiercenia próbne mające na celu badanie mechaniki gruntu dla celów budowlanych, geofizycznych, geologicznych i podobnych; usługi w zakresie wykonywania instalacji elektrycznych, wodnokanalizacyjnych oraz pozostałych instalacji budowlanych, w tym ciepłych, gazowych i klimatyzacyjnych, dźwigowych, schodów ruchomych, drzwi automatycznych i obrotowych, anten, instalacji odgromowej, izolacji termicznej, akustycznej i przeciwwstrząsowej, instalacji przeciwpożarowego systemu zraszającego, instalacji alarmowych i pozostałych instalacji elektrycznych; usługi w zakresie wykończeniowych robót budowlanych, w tym tynkowanie, zakładanie stolarki budowlanej, posadzkarstwo, tapetowanie, malowanie, szklenie, układanie płytek podłogowych i ściennych ceramicznych, betonowych lub kamiennych, układanie pokryć dywanowych i parkietów, cyklonowanie podłóg, zewnętrzne mycie budynków; usługi w zakresie specjalistycznych robót budowlanych, w tym wykonywanie konstrukcji i pokryć dachowych, instalowanie rynien i rur spustowych, budowa fundamentów, zakładanie izolacji przeciwwilgociowych i wodochronnych, dźwiękochłonnych, systemów oświetleniowych i systemów sygnalizacji dróg, szlaków kolejowych, portów lotniczych i wodnych oraz związane z tym prace remontowe; pozostałe specjalistyczne roboty budowlane, w tym wbijanie pali, wiercenie szybów, montaż elementów stalowych, wznoszenie konstrukcji z cegieł i kamienia, wznoszenie kominów i pieców przemysłowych, roboty podpowierzchniowe, budowa odkrytych basenów kąpielowych, **42** badania oraz usługi naukowe i techniczne oraz ich projektowanie; analizy przemysłowe i usługi badawcze; usługi w zakresie doradztwa technicznego, organizacyjnego i ekonomiczno-finansowego w zakresie budownictwa, usługi przedstawicielskie w zakresie budownictwa; usługi w zakresie architektury, w szczególności opracowywanie projektów architektonicznych oraz doradztwo w zakresie architektury związane z: projektowaniem budowlanym, projektowaniem urbanistycznym i architektonicznym kształtowaniem krajobrazu, **43** usługi hotelarskie.

(111) **243862** (220) 2010 02 03 (210) 365877
 (151) 2012 01 19 (441) 2010 05 10
 (732) Budimex Spółka Akcyjna, Warszawa, PL.
 (540)



Kolor znaku: złoty, szary (Pantone Cool Gray 9C)

(531) 26.4.2, 27.5.1, 29.1.12

(510), (511) **36** usługi w zakresie pośrednictwa w obrocie nieruchomościami, usługi w zakresie najmu i dzierżawy nieruchomości;

usługi finansowe dotyczące przygotowywania transakcji sprzedaży obiektów budowlanych, obrót nieruchomościami, **37** usługi napraw budowlanych, usługi instalacyjne, usługi budowlane w szczególności przebudowa lub remont, usługi budowlane związane ze wzniesieniem budynków mieszkalnych i niemieszkalnych, w tym jednorodzinnych, wielorodzinnych, włączając wieżowce, usługi budowlane związane ze wznoszeniem szpitali, szkół, budynków przemysłowych, hoteli, sklepów, centrów handlowych, restauracji, budynków lotnisk, krytych obiektów sportowych, garaży, włączając podziemne, magazynów, budynków przeznaczonych do sprawowania kultu religijnego; usługi budowlane związane z budową dróg kołowych i szynowych, w tym budowa dróg, ulic, autostrad, chodników, ścieżek dla pieszych i rowerzystów, roboty nawierzchniowe na autostradach, ulicach, drogach, mostach, wiaduktach lub w tunelach, roboty związane z budową pasów startowych oraz płyt lotniskowych, budowa kolei podziemnych, przejść podziemnych, mostów, wiaduktów, estakad drogowych, kładek dla pieszych, tuneli; usługi budowlane związane z budową rurociągów, linii telekomunikacyjnych i elektroenergetycznych, w tym budowa rurociągów i sieci rozdzielczych, magistrali i linii wodociągowych, systemów irygacyjnych (kanałów), zbiorników, sieci kanalizacyjnych włączając remonty, budowa oczyszczalni ścieków, stacji pomp, wiercenie studni i ujęć wodnych, budowa linii telekomunikacyjnych i elektroenergetycznych przesyłowych i rozdzielczych; usługi budowlane związane z budową pozostałych obiektów inżynierii lądowej i wodnej, w tym budowa dróg wodnych, portów morskich i rzecznych, zapór wodnych, wałów ochronnych, rowów odwadniających, pogłębianie dróg wodnych, budowa obiektów przemysłowych, sportowych; usługi rozbiórki i przygotowywania terenu pod budowę, w tym burzenie budynków i pozostałych obiektów budowlanych, roboty ziemne, odwadnianie terenu, drenowanie terenów, wykopy i wiercenia próbne mające na celu badanie mechaniki gruntu dla celów budowlanych, geofizycznych, geologicznych i podobnych; usługi w zakresie wykonywania instalacji elektrycznych, wodnokanalizacyjnych oraz pozostałych instalacji budowlanych, w tym ciepłych, gazowych i klimatyzacyjnych, dźwigowych, schodów ruchomych, drzwi automatycznych i obrotowych, anten, instalacji odgromowej, izolacji termicznej, akustycznej i przeciwwstrząsowej, instalacji przeciwpożarowego systemu zraszającego, instalacji alarmowych i pozostałych instalacji elektrycznych; usługi w zakresie wykończeniowych robót budowlanych, w tym tynkowanie, zakładanie stolarki budowlanej, posadzkarstwo, tapetowanie, malowanie, szklenie, układanie płytek podłogowych i ściennych ceramicznych, betonowych lub kamiennych, układanie pokryć dywanowych i parkietów, cyklinowanie podłóg, zewnętrzne mycie budynków; usługi w zakresie specjalistycznych robót budowlanych, w tym wykonywanie konstrukcji i pokryć dachowych, instalowanie rynien i rur spustowych, budowa fundamentów, zakładanie izolacji przeciwwilgociowych i wodochronnych, dźwiękochłonnych, systemów oświetleniowych i systemów sygnalizacji dróg, szlaków kolejowych, portów lotniczych i wodnych oraz związane z tym prace remontowe; pozostałe specjalistyczne roboty budowlane, w tym wbijanie pali, wiercenie szybów, montaż elementów stalowych, wznoszenie konstrukcji z cegieł i kamienia, wznoszenie kominów i pieców przemysłowych, roboty podpowierzchniowe, budowa odkrytych basenów kąpielowych, **42** badania oraz usługi naukowe i techniczne oraz ich projektowanie; analizy przemysłowe i usługi badawcze; usługi w zakresie doradztwa technicznego, organizacyjnego i ekonomiczno-finansowego w zakresie budownictwa, usługi przedstawicielskie w zakresie budownictwa; usługi w zakresie architektury, w szczególności opracowywanie projektów architektonicznych oraz doradztwo w zakresie architektury związane z: projektowaniem budowlanym, projektowaniem urbanistycznym i architektonicznym kształtowaniem krajobrazu, **43** usługi hotelarskie.

(111) **243863** (220) 2010 02 03 (210) 365878
 (151) 2012 01 19 (441) 2010 05 10
 (732) Budimex Spółka Akcyjna, Warszawa, PL.
 (540)



Kolor znaku: żółty, biały
 (531) 26.4.2, 27.5.1, 29.1.12

(510), (511) **36** usługi w zakresie pośrednictwa w obrocie nieruchomościami, usługi w zakresie najmu i dzierżawy nieruchomości; usługi finansowe dotyczące przygotowywania transakcji sprzedaży obiektów budowlanych, obrót nieruchomościami, **37** usługi napraw budowlanych, usługi instalacyjne, usługi budowlane, w szczególności przebudowa lub remont, usługi budowlane związane ze wzniesieniem budynków mieszkalnych i niemieszkalnych, w tym jednorodzinnych, wielorodzinnych, włączając wieżowce, usługi budowlane związane ze wznoszeniem szpitali, szkół, budynków przemysłowych, hoteli, sklepów, centrów handlowych, restauracji, budynków lotnisk, krytych obiektów sportowych, garaży, włączając podziemne, magazynów, budynków przeznaczonych do sprawowania kultu religijnego; usługi budowlane związane z budową dróg kołowych i szynowych, w tym budowa dróg, ulic, autostrad, chodników, ścieżek dla pieszych i rowerzystów, roboty nawierzchniowe na autostradach, ulicach, drogach, mostach, wiaduktach lub w tunelach, roboty związane z budową pasów startowych oraz płyt lotniskowych, budowa kolei podziemnych, przejść podziemnych, mostów, wiaduktów, estakad drogowych, kładek dla pieszych, tuneli; usługi budowlane związane z budową rurociągów, linii telekomunikacyjnych i elektroenergetycznych, w tym budowa rurociągów i sieci rozdzielczych, magistrali i linii wodociągowych, systemów irygacyjnych (kanałów), zbiorników, sieci kanalizacyjnych włączając remonty, budowa oczyszczalni ścieków, stacji pomp, wiercenie studni i ujęć wodnych, budowa linii telekomunikacyjnych i elektroenergetycznych przesyłowych i rozdzielczych; usługi budowlane związane z budową pozostałych obiektów inżynierii lądowej i wodnej, w tym budowa dróg wodnych, portów morskich i rzecznych, zapór wodnych, wałów ochronnych, rowów odwadniających, pogłębianie dróg wodnych, budowa obiektów przemysłowych, sportowych; usługi rozbiórki i przygotowywania terenu pod budowę, w tym burzenie budynków i pozostałych obiektów budowlanych, roboty ziemne, odwadnianie terenu, drenowanie terenów, wykopy i wiercenia próbne mające na celu badanie mechaniki gruntu dla celów budowlanych, geofizycznych, geologicznych i podobnych; usługi w zakresie wykonywania instalacji elektrycznych, wodnokanalizacyjnych oraz pozostałych instalacji budowlanych, w tym ciepłych, gazowych i klimatyzacyjnych, dźwigowych, schodów ruchomych, drzwi automatycznych i obrotowych, anten, instalacji odgromowej, izolacji termicznej, akustycznej i przeciwwstrząsowej, instalacji przeciwpożarowego systemu zraszającego, instalacji alarmowych i pozostałych instalacji elektrycznych; usługi w zakresie wykończeniowych robót budowlanych, w tym tynkowanie, zakładanie stolarki budowlanej, posadzkarstwo, tapetowanie, malowanie, szklenie, układanie płytek podłogowych i ściennych ceramicznych, betonowych lub kamiennych, układanie pokryć dywanowych i parkietów, cyklinowanie podłóg, zewnętrzne mycie budynków; usługi w zakresie specjalistycznych robót budowlanych, w tym wykonywanie konstrukcji i pokryć dachowych, instalowanie rynien i rur spustowych, budowa fundamentów, zakładanie izolacji przeciwwilgociowych i wodochronnych, dźwiękochłonnych, systemów oświetleniowych i systemów sygnalizacji dróg, szlaków kolejowych, portów lotniczych i wodnych oraz związane z tym prace remontowe; pozostałe specjalistyczne roboty budowlane, w tym wbijanie pali, wiercenie szybów, montaż elementów stalowych, wznoszenie konstrukcji z cegieł i kamienia, wznoszenie kominów i pieców przemysłowych, roboty podpowierzchniowe, budowa odkrytych basenów kąpielowych, **42** badania oraz usługi naukowe i techniczne oraz ich projektowanie; analizy przemysłowe i usługi badawcze; usługi w zakresie doradztwa technicznego, organizacyjnego i ekonomiczno-finansowego w zakresie budownictwa, usługi przedstawicielskie w zakresie budownictwa; usługi w zakresie architektury, w szczególności opracowywanie projektów architektonicznych oraz doradztwo w zakresie architektury związane z: projektowaniem budowlanym, projektowaniem urbanistycznym i architektonicznym kształtowaniem krajobrazu, **43** usługi hotelarskie.

(111) **243864** (220) 2010 09 06 (210) 375044
 (151) 2012 01 19 (441) 2010 12 20
 (732) Wyższa Szkoła Studiów Międzynarodowych w Łodzi, Łódź, PL.
 (540) wssm

(510), (511) **09** materiały i wydawnictwa: naukowe, szkoleniowe, dydaktyczne i instruktażowe na nośnikach informatycznych, **16** druki, w tym reklamowe i firmowe, książki, podręczniki, skrypty, broszury, periodyki, drukowane materiały i wydawnictwa: naukowe, szkoleniowe, dydaktyczne i instruktażowe, **38** przesyłanie informacji, przydzie-

lanie dostępu do baz danych, poczta elektroniczna, udostępnianie Internetu dla forum dyskusyjnego, **41** informacje o edukacji, usługi bibliotek, kształcenie w systemie studiów wyższych, usługi naukowo-dydaktyczne, nauczanie, edukacja, prowadzenie informacyjno-edukacyjnego portalu informacyjnego.

(111) **243865** (220) 2010 09 07 (210) 375064
(151) 2012 01 19 (441) 2010 12 20

(732) PCZ Spółka Akcyjna, Wrocław, PL.

(540) PCZ Polskie Pogotowie Ratunkowe

(510), (511) **05** produkty farmaceutyczne; leki, paraleki, zioła, herbaty lecznicze, substancje dietetyczne, żywność dla niemowląt, produkty weterynaryjne, materiały opatrunkowe, materiały do ochrony i leczenia zębów, **41** organizowanie i prowadzenie kursów, konferencji, kongresów, seminariów, sympozjów, szkoleń i zjazdów w zakresie medycyny, farmacji i ochrony zdrowia, edukacja i nauczanie organizowanie i sponsorowanie imprez sportowych i rekreacyjnych, prowadzenie klubów zdrowia, publikowanie książek i broszur z zakresu medycyny i ochrony zdrowia, organizowanie i prowadzenie pracowni specjalistycznych, **44** usługi medyczne z zakresu: diagnozowania, leczenia, rehabilitacji, opieki psychologicznej, usługi higieniczne i kosmetyczne, fizykoterapia, gabinety odnowy biologicznej, aromaterapia, prowadzenie przychodni, szpitali, lecznic, klinik, gabinetów stomatologicznych, hospicjów, sanatoriów, domów spokojnej starości, chirurgia plastyczna; usługi położnicze; pomoc weterynaryjna; usługi związane z ogrodnictwem i sadownictwem; prowadzenie szkółek roślinnych; projektowanie ogrodów.

(111) **243866** (220) 2010 11 23 (210) 378061
(151) 2012 01 05 (441) 2011 02 28

(732) Bristol-Myers Squibb Company, Nowy Jork, US.

(540) KOMBOGLYZE

(510), (511) **05** preparaty farmaceutyczne do leczenia zaburzeń metabolicznych.

(111) **243867** (220) 2010 11 24 (210) 378127
(151) 2012 01 05 (441) 2011 02 28

(732) KATOWICE PROJECT SPÓŁKA Z OGRANICZONĄ ODPOWIEDZIALNOŚCIĄ, Warszawa, PL.

(540) MALTA HOUSE

(510), (511) **36** usługi doradztwa w zakresie inwestycji kapitałowych, inwestycji na rynku nieruchomości, usługi developerskie jako tworzenie, pozyskiwanie i pośredniczenie w pozyskiwaniu kapitałów, nieruchomości pod inwestycje budowlane, wynajem i dzierżawa nieruchomości, wynajmowanie powierzchni mieszkalnej, biurowej i handlowej, usługowej, usługi pośrednictwa w zakresie wynajmu i handlu nieruchomościami mieszkalnymi, biurowymi, handlowymi, usługi w zakresie zarządzania i wyceny nieruchomości, pośredniczenie w zawieraniu umów sprzedaży i wynajmu nieruchomości, powierzchni mieszkalnej, powierzchni handlowej i usługowej, zarządzanie i administrowanie budynkami mieszkalnymi, biurowymi, handlowymi, obsługa budynków mieszkalnych i biurowych, **37** usługi w zakresie nadzoru budowlanego, w tym nadzór budowlany w ramach usług developerskich, usługi budowlane, budowa nowych obiektów, wyposażanie w instalacje budowlane, przebudowy, remonty, konserwacja, naprawy wyposażenia, **42** zarządzanie inwestycjami, **43** udostępnianie obiektów na konferencje, seminaria, konwencje i wystawy, **45** obsługa prawna inwestycji budowlanych, wynajmu, sprzedaży i pośrednictwa w handlu nieruchomościami.

(111) **243868** (220) 2010 11 25 (210) 378139
(151) 2012 01 05 (441) 2011 02 28

(732) VITROTERM MURÓW SPÓŁKA AKCYJNA, Murów, PL.

(540)



Kolor znaku: czerwony, biały

(531) 26.1.2, 27.5.1, 29.1.12

(510), (511) **19** szkło budowlane, szkło okienne płaskie, szkło walcowane, szkło hartowane, szkło na szklarnie, **21** szkło na akwaria, szkło mleczne, szkło emaliowane, szkło szlifowane płaskie, szkło surowe lub przetworzone, **40** obróbka szkła, barwienie szyb, laminowanie szkła, emaliowanie szyb, hartowanie szkła.

(111) **243869** (220) 2010 11 25 (210) 378142
(151) 2012 01 05 (441) 2011 02 28

(732) CHOMCZYK ANATOL WIELOBRANŻOWE PRZEDSIĘBIORSTWO REMONTOWO-BUDOWLANE „ANATEX”, Białystok, PL.

(540)



Kolor znaku: szary, brązowy

(531) 1.1.1, 1.1.4, 26.2.3, 26.11.3, 27.5.1, 29.1.12

(510), (511) **16** katalogi, kalendarze, prospekty, menu, przewodniki, mapy, reprodukcje graficzne, fotografie, publikacje drukowane, materiały przyklepne, papier listowy, papier do pakowania, opakowania, obrusy papierowe, torby, worki, koperty i woreczki, naklejki, plakaty, wizytówki, nalepki, wyroby z kartonu, pudła, pudełka tekturowe lub papierowe, druki, broszury, albumy, ręczniki papierowe, serwetki, szyldy kartonowe, kartki z życzeniami, okolicznościowe, teczki papierowe i z tworzyw sztucznych, **35** usługi w zakresie administrowania i zarządzania hotelami, usługi reklamowe; usługi zarządzania w działalności handlowej; usługi sekretarskie, **39** usługi biur turystycznych, usługi agencji podróży, organizowanie podróży, organizowanie wycieczek turystycznych z wykorzystaniem środków transportu, usługi informacji, rezerwacji i pośrednictwa w transporcie, pośrednictwo sprzedaży biletów, rezerwacja miejsc we wszelkich środkach transportu, usługi agentów turystycznych i przewodników, usługi rezerwowania miejsc na podróże; usługi transportu podróży; usługi organizowania wycieczek, **41** organizowanie i obsługa konferencji, kongresów, seminariów, sympozjów, szkoleń, zjazdów, przyjęć, balów i imprez kulturalnych, organizowanie i obsługa dyskotek, wypożyczanie sprzętu sportowego, udostępnianie pomieszczeń wystawowych i konferencyjnych w celach edukacyjnych i rozrywkowych, organizowanie wypoczynku, organizowanie obozów i obozów sportowych, **43** usługi hotelarskie, campingowe, gastronomiczne, usługi w zakresie turystyki i wypoczynku, hotele, kawiarnie, restauracje, kafeterie, biura zakwaterowania, bufety, bary, stołówki, wynajmowanie sal na posiedzenia, obsługa przyjęć okazjonalnych przygotowywanie dań i napojów na wynos, catering, rezerwacje hotelowe i biletowe, obsługa turystów i podróżnych, opieka nad dziećmi, prowadzenie punktów usługowych zapewniających korzystanie z wszelkich udogodnień, pomoc medyczna, wypożyczanie krzeseł, stołów, bielizny stołowej i naczyń szklanych, **44** usługi kosmetyczne, masaże, prowadzenie gabinetów odnowy biologicznej, salonów piękności, fizykoterapii, prowadzenie salonów fryzjerskich i kosmetycznych, solarium, ośrodków SPA.

(111) **243870** (220) 2010 11 25 (210) 378145
(151) 2012 01 02 (441) 2011 02 28

(732) WENTLANT PIOTR WENTOR, Żary, PL.

(540)



Kolor znaku: ciemnobrązowy, jasnobrązowy, brązowy, biały

(531) 1.15.5, 27.5.1, 29.1.14

(510), (511) **11** kominki domowe, elementy grzejne.

(111) **243871** (220) 2010 11 25 (210) 378148
(151) 2012 01 05 (441) 2011 02 28

(732) STYROPOZ SPÓŁKA Z OGRANICZONĄ ODPOWIEDZIALNOŚCIĄ, Poznań, PL.

(540)



Kolor znaku: pomarańczowy, szary

(531) 26.1.6, 27.5.1, 29.1.12

(510), (511) **17** tworzywa sztuczne w formie wyciśniętej stosowane w produkcji; materiały wypełniające, uszczelniające, pakuły, materiały izolacyjne; wyroby z polistyrenu i tworzyw sztucznych nie ujęte w innych klasach; izolacyjne elementy i płyty budowlane ze styropianu do budowy i wykładania sufitów, ścian i podłóg, do ścian zewnętrznych budynków; płyty stosowane do izolacji akustycznej i termicznej stropów w technologii podłóg pływających; styropian i wyroby ze styropianu nie ujęte w innych klasach; materiały izolacyjne na bazie styropianu, płyty warstwowe z udziałem styropianu, płyty stosowane do izolacji akustycznej i termicznej.

(111) **243872** (220) 2010 11 25 (210) 378157

(151) 2012 01 05 (441) 2011 02 28

(732) DATA SYSTEM GROUP SPÓŁKA Z OGRANICZONĄ ODPOWIEDZIALNOŚCIĄ SPÓŁKA KOMANDYTOWA, Poznań, PL.

(540)



Kolor znaku: biały, zielony, czarny, szary

(531) 26.1.1, 26.1.18, 27.5.1, 29.1.14

(510), (511) **35** usługi reklamowe, **39** usługi nawigacji transportowej.(111) **243873** (220) 2010 11 26 (210) 378220

(151) 2011 12 29 (441) 2011 02 28

(732) EVOLT SPÓŁKA Z OGRANICZONĄ ODPOWIEDZIALNOŚCIĄ, Warszawa, PL.

(540)



Kolor znaku: granatowy, biały

(531) 26.4.2, 27.5.1, 29.1.12

(510), (511) **07** maszyny do prania bielizny, maszyny do wyżymania bielizny, suszarki, pralki, pralki automatyczne, zmywarki naczyń, urządzenia kuchenne elektryczne, roboty kuchenne elektryczne, miksery elektryczne do celów domowych, malaksery, młynki domowe, młynki domowe elektryczne, młynki domowe elektryczne do kawy, maselnice, maszyny do siekania mięsa, urządzenia elektromechaniczne do przygotowywania napojów, wyciskacze elektryczne domowe do owoców, ubijaczki elektryczne do użytku domowego, rozdrabiarki odpadów, maszyny do filtrowania, filtry do maszyn filtrujących, urządzenia do mycia, pakowarki, maszyny pakujące do zawijania, krajalnice do chleba, maszyny spożywcze do produkcji ciasta, szatkownice do warzyw; maszyny i urządzenia elektryczne do czyszczenia, szczotki elektryczne, odkurzacze, urządzenia i sprzęt do pastowania i frotowania, urządzenia parowe do czyszczenia, prasownice, maszyny i urządzenia elektryczne do prania dywanów, maszyny do obrębiania, maszyny dziewiarskie, maszyny do szycia, maszyny do cerowania odzieży, przyrządy elektryczne do woskowania i polerowania butów, urządzenia do malowania, pistolety do malowania, narzędzia ręczne o napędzie innym niż ręczny, nożyczki elektryczne, otwieracze do puszek elektryczne, torby do odkurzaczy, węże do odkurzaczy, **11** urządzenia do oświetlania, ogrzewania, wytwarzania pary, gotowania, chłodzenia, suszenia, wentylacji; czajniki elektryczne, ekspresy elektryczne do kawy, filtry do kawy elektryczne, filtry wody, filtry do wody pitnej, instalacje i urządzenia do klimatyzacji pomieszczeń, filtry powietrza do klimatyzacji, nawilżacze powietrza, aparatura i urządzenia do oczyszczania powietrza, aparatura do dezodoryzacji powietrza, rozpylacze, wentylatory, wyciągi wentylacyjne, suszarki do bielizny elektryczne, suszarki do włosów elektryczne, urządzenia

do suszenia rąk przy umywalkach, lokówki do włosów elektryczne, lokówko-suszarki do włosów elektryczne, lampy do układania włosów, lampy ultrafioletowe do celów innych niż lecznicze, urządzenia do opalania się, wentylatory elektryczne do użytku osobistego, grzejniki, kuchenki, kuchenki gazowe i elektryczne, piekarniki, piekarniki gazowe i elektryczne, kuchenki mikrofalowe, płyty grzejne gazowe i elektryczne, sprzęt kuchenny elektryczny, formy elektryczne do wypiekania ciasta, formy elektryczne do wypiekania wafli, gofrownice, urządzenia do pieczenia chleba, rożny, grille, grille elektryczne, frytownice elektryczne, opiekacze do pieczywa, szybkowary elektryczne, tostery, aparaty do suszenia owoców, grzałki nurnikowe, grzejące płyty, grzejniki elektryczne, podgrzewacze talerzy, podgrzewacze elektryczne butelek dla niemowląt, grzejniki do nóg, podgrzewacze do łóżek, termofory, poduszki elektryczne nie do celów leczniczych, koce podgrzewane elektrycznie nie do celów leczniczych, kominki domowe, wyposażenie piekarników, zapalarki do gazu, aparatura i instalacje chłodnicze, lody chłodnicze, szafy chłodnicze, chłodziarki, chłodziarko-zamrażarki, zamrażarki, lodówki, zlewozmywaki, umywalki, wodotryski ozdobne, lampki elektryczne na choinkę, lampy oświetleniowe, oświetlenie sufitowe, oprawki do lamp elektryczne, osłony i obudowy do lamp, lampy bezpieczeństwa, latarnie.

(111) **243874** (220) 2010 11 26 (210) 378221

(151) 2012 01 03 (441) 2011 02 28

(732) WROCŁAWSKIE ZAKŁADY ZIELARSKIE HERBAPOL SPÓŁKA AKCYJNA, Wrocław, PL.

(540) Baifem

(510), (511) **03** produkty kosmetyczne; środki do higieny intymnej, **05** preparaty farmaceutyczne, przeciwzapalne preparaty ziołowe.(111) **243875** (220) 2010 11 26 (210) 378224

(151) 2012 01 03 (441) 2011 02 28

(732) SUCHANEK MARIAN PRZEDSIĘBIORSTWO PRODUKCYJNO-HANDLOWE MARIO-INEX, Częstochowa, PL.

(540)

Kolor znaku: czerwony, czarny

(531) 27.5.1, 29.1.12

(510), (511) **28** gry, zabawki, zabawki do zabawy w piasku, artykuły sportowe i gimnastyczne zawarte w klasie 28, ozdoby choinkowe z wyjątkiem artykułów oświetleniowych i słodczy, choinki z materiałów syntetycznych, klocki, lalki, domki dla lalek, ubranka i łóżka dla lalek, układanki jako zabawki, **35** agencja importowo-eksportowa, organizowanie wystaw w celach handlowych, zaopatrzenie osób trzecich; zgrupowanie na rzecz osób trzecich różnych towarów pozwalające nabywcy wygodnie oglądać i kupować te towary na stronie internetowej dotyczącej sprzedaży artykułów sportowych i gimnastycznych, artykułów dla dzieci, zabawek i gier; zgrupowanie na rzecz osób trzecich różnych towarów pozwalające nabywcy wygodnie oglądać i kupować te towary w sklepie lub hurtowni z artykułami sportowymi i gimnastycznymi, artykułami dla dzieci, zabawkami i gramami.

(111) **243876** (220) 2010 11 29 (210) 378297

(151) 2011 12 28 (441) 2011 03 14

(732) TIM SPÓŁKA AKCYJNA, Bielsko-Biała, PL.

(540) Puerto el Marede

(510), (511) **33** napoje alkoholowe, wina.(111) **243877** (220) 2010 11 30 (210) 378333

(151) 2011 12 28 (441) 2011 03 14

(732) SUDZIŃSKI MARCIN, Toruń, PL.

(540)



Kolor znaku: żółty, brązowy

(531) 25.3.25, 27.5.1, 29.1.12

(510), (511) **30** produkty zbożowe, żywność i potrawy na bazie mąki, kluski, makarony: takie jak: nitki, paski, rurki, wstążki, łazanki, spaghetti.

(111) **243878** (220) 2010 11 30 (210) 378338
(151) 2012 01 03 (441) 2011 03 14

(732) EKO-VIT SPÓŁKA Z OGRANICZONĄ ODPOWIEDZIALNOŚCIĄ, Łódź, PL.

(540) SHOGUN

(510), (511) **32** napoje bezalkoholowe, napoje energetyzujące.

(111) **243879** (220) 2009 06 17 (210) 380226
(151) 2011 11 22 (441) 2011 04 26

(732) CHALUPEC IGOR ADAM, Warszawa, PL.

(540) NEGRI

(510), (511) **03** mydła, środki perfumeryjne, perfumy, kosmetyki, płyny do pielęgnacji włosów, środki do czyszczenia zębów, **21** przybory kuchenne i gospodarstwa domowego oraz pojemniki, wyroby szklane, porcelanowe i ceramiczne, nie ujęte w innych klasach; talerze dekoracyjne, puchary, figurki, statuetki, posążki szklane, porcelanowe lub fajansowe, kubki, kufle, **35** usługi reklamowe na rzecz osób trzecich, usługi edytorskie w zakresie reklamy, promocja sprzedaży na rzecz osób trzecich, rozpowszechnianie ogłoszeń reklamowych, rozpowszechnianie materiałów reklamowych, wynajmowanie miejsc na umieszczanie ogłoszeń i reklam, publikowanie tekstów reklamowych, reklama za pośrednictwem sieci komputerowej, Internetu, intranetu, usługi badania rynku i opinii społecznej, pośrednictwo w nawiązywaniu kontaktów handlowych, profesjonalne zarządzanie działalnością artystyczną, organizowanie targów i wystaw dla celów handlowych lub reklamowych, zarządzanie (w ramach prowadzonej działalności gospodarczej) w zakresie udzielania licencji na towary i usługi na rzecz osób trzecich, zarządzanie zbiorami informatycznymi, **41** nauczanie, kształcenie, rozrywka, działalność sportowa i kulturalna; produkcja filmów, montaż i produkcja filmów na taśmach wideo, produkcja mikrofilmów, produkcja programów radiowych i telewizyjnych, produkcja przedstawień teatralnych, realizacja spektakli, wystawianie spektakli, usługi postsynchronizacji, sporządzanie napisów do filmów, studia filmowe, usługi studia nagrań, pisanie scenariuszy, pisanie tekstów, innych niż reklamowe, filmowanie, fotoreportaże, usługi reporterskie, montaż taśm wideo, usługi artystów teatralnych i filmowych, usługi tworzenia kompozycji muzycznych, wypożyczanie aparatów i sprzętu kinematograficznego, wypożyczanie dekoracji teatralnych i filmowych, wypożyczanie aparatury oświetleniowej do dekoracji teatralnych, studiów telewizyjnych i filmowych, wypożyczanie filmów kinowych, wypożyczanie nagrań dźwiękowych, publikowanie i wypożyczanie książek, usługi dystrybucji biletów, rezerwacja miejsc na spektakle, sale kinowe, sale koncertowe, organizowanie wystaw z dziedziny kultury lub edukacji, organizowanie przyjęć, organizowanie balów, organizowanie i prowadzenie koncertów, organizowanie i prowadzenie festiwali filmowych, organizowanie przeglądów filmowych, nocne kluby, **43** usługi zaopatrzenia w żywność i napoje, usługi restauracji, kawiarni, kafeiterii, obsługa gastronomiczna z własnym zapleczem, produktami i transportem, hotele, wynajmowanie sal na posiedzenia.

(111) **243880** (220) 2011 02 07 (210) 381009
(151) 2012 01 05 (441) 2011 05 23

(732) NY CZ INTERTRADE SPÓŁKA Z OGRANICZONĄ ODPOWIEDZIALNOŚCIĄ, Kraków, PL.

(540)



Kolor znaku: zielony

(531) 25.3.1, 27.5.1, 29.1.3

(510), (511) **07** narzędzia mechaniczne stosowane w rolnictwie, ogrodnictwie i sadownictwie, **08** narzędzia ręczne stosowane w rolnictwie, ogrodnictwie i sadownictwie, **17** węże ogrodnicze do podlewania, folie z tworzyw sztucznych stosowane w rolnictwie i ogrodnictwie, **21** zraszacze do kwiatów i roślin.

198

DECYZJE O ODMOWIE UDZIELENIA PRAWA OCHRONNEGO (wydane po ogłoszeniu o zgłoszeniu)

Poniższe zestawienie zawiera kolejno: numer zgłoszenia znaku towarowego oraz numer i rok wydania Biuletynu Urzędu Patentowego, w którym zgłoszenie zostało ogłoszone.

245265	16/2002	368021	13/2010
284070	23/2004	368735	14/2010
303001	05/2006	368749	15/2010
314540	24/2006	370083	17/2010
319219	07/2007	370245	17/2010
328698	23/2007	370347	18/2010
329996	26/2007	370348	18/2010
335006	08/2008	370349	18/2010
336475	11/2008	370350	18/2010
338271	13/2008	370351	18/2010
338317	13/2008	370582	18/2010
340634	17/2008	371089	19/2010
340843	17/2008	371599	20/2010
340844	17/2008	371779	20/2010
341880	19/2008	371892	20/2010
342013	19/2008	371893	20/2010
346098	26/2008	372011	20/2010
346284	26/2008	372422	21/2010
347430	02/2009	372967	22/2010
353527	13/2009	373108	22/2010
353719	14/2009	373183	22/2010
353721	14/2009	373199	23/2010
354759	15/2009	373693	23/2010
354790	15/2009	373884	24/2010
354845	16/2009	373896	24/2010
355128	16/2009	374037	24/2010
356208	18/2009	374038	24/2010
359143	23/2009	374396	24/2010
359144	23/2009	374667	25/2010
359444	24/2009	374809	25/2010
359445	24/2009	374827	25/2010
360892	01/2010	375147	26/2010
363687	06/2010	375245	26/2010
365028	09/2010	375345	26/2010
365317	09/2010	375527	01/2011
366105	11/2010	375529	01/2011
366759	12/2010	375532	01/2011
367793	13/2010	375841	01/2011
367794	13/2010	375954	01/2011

199

DECYZJE O UMORZENIU POSTĘPOWANIA (wydane po ogłoszeniu o zgłoszeniu)

Poniższe zestawienie zawiera kolejno: numer zgłoszenia znaku towarowego oraz numer i rok wydania Biuletynu Urzędu Patentowego, w którym zgłoszenie zostało ogłoszone.

256729	09/2003	348645	04/2009
261381	17/2003	351850	11/2009
283874	22/2004	351851	11/2009
284968	25/2004	351852	11/2009
308310	14/2006	351853	11/2009
340258	16/2008	356633	19/2009
342468	20/2008	361398	02/2010
347307	02/2009	361917	03/2010

364607	08/2010	391615	03/2012	298971	24/2005	355518	17/2009
368421	14/2010	391628	03/2012	305183	09/2006	355745	17/2009
368422	14/2010	391796	03/2012	309496	15/2006	355955	18/2009
368424	14/2010	391854	03/2012	318516	05/2007	356035	18/2009
369140	15/2010	391872	03/2012	319591	07/2007	356434	18/2009
369873	17/2010	391893	03/2012	321010	10/2007	356689	19/2009
370997	19/2010	391911	03/2012	323956	15/2007	357383	20/2009
371246	19/2010	391926	03/2012	325049	17/2007	357389	20/2009
371898	20/2010	391927	03/2012	325962	18/2007	357615	21/2009
371931	20/2010	391931	03/2012	326514	19/2007	359480	24/2009
372787	22/2010	391981	03/2012	326515	19/2007	359561	24/2009
373041	22/2010	392014	03/2012	328102	22/2007	359699	24/2009
373724	23/2010	392015	03/2012	328103	22/2007	359826	25/2009
373746	23/2010	392016	03/2012	328152	22/2007	360001	25/2009
373932	05/2011	392028	03/2012	328196	22/2007	360120	25/2009
374383	24/2010	392068	03/2012	330330	26/2007	360183	25/2009
375072	26/2010	392147	03/2012	330429	04/2008	360188	25/2009
375594	01/2011	392163	03/2012	332603	04/2008	360189	25/2009
375602	01/2011	392167	03/2012	332806	04/2008	360238	26/2009
375676	01/2011	392168	03/2012	333665	06/2008	360239	26/2009
376297	02/2011	392169	03/2012	334451	07/2008	360240	26/2009
376299	02/2011	392236	04/2012	334975	08/2008	360241	26/2009
376301	02/2011	392272	04/2012	334976	08/2008	360526	26/2009
377348	04/2011	392408	04/2012	335007	08/2008	360626	26/2009
377799	05/2011	392468	04/2012	335600	09/2008	360627	26/2009
377800	05/2011	392493	04/2012	337990	13/2008	360662	26/2009
379599	08/2011	392618	04/2012	338208	13/2008	360710	26/2009
380496	10/2011	392694	04/2012	339342	15/2008	360754	01/2010
380499	10/2011	392763	05/2012	339826	15/2008	360755	01/2010
380502	10/2011	392765	05/2012	341555	18/2008	360872	01/2010
380504	10/2011	392777	05/2012	341557	18/2008	361064	01/2010
380766	10/2011	392781	05/2012	343275	21/2008	361472	02/2010
381931	12/2011	392917	05/2012	345201	24/2008	362045	03/2010
382740	13/2011	392919	05/2012	345311	25/2008	362152	03/2010
385848	18/2011	392920	05/2012	345312	25/2008	362210	03/2010
385966	19/2011	392921	05/2012	345313	25/2008	362220	03/2010
386507	19/2011	393050	05/2012	345314	25/2008	362234	03/2010
388120	22/2011	393063	05/2012	345817	26/2008	362624	04/2010
389050	24/2011	393070	05/2012	345907	26/2008	362666	04/2010
389238	24/2011	393071	05/2012	346392	01/2009	362667	04/2010
389960	26/2011	393072	05/2012	346995	02/2009	362669	04/2010
390146	26/2011	393099	05/2012	347187	02/2009	362706	04/2010
390203	26/2011	393101	05/2012	348009	03/2009	362775	04/2010
390896	01/2012	393104	05/2012	348481	04/2009	362777	04/2010
390897	01/2012	393115	05/2012	348482	04/2009	362969	11/2010
391256	02/2012	393118	05/2012	348483	04/2009	363344	05/2010
391264	02/2012	393119	05/2012	348484	04/2009	363503	06/2010
391265	02/2012	393122	05/2012	349513	06/2009	363577	06/2010
391282	02/2012	393149	05/2012	349722	06/2009	363596	06/2010
391321	02/2012	393198	05/2012	349723	06/2009	364063	07/2010
391420	02/2012	393219	05/2012	350665	08/2009	364105	07/2010
391422	02/2012	393236	05/2012	350739	09/2009	364268	07/2010
391423	02/2012	393276	05/2012	350934	09/2009	364273	07/2010
391525	02/2012	393347	06/2012	351598	10/2009	364336	07/2010
391572	02/2012	394163	07/2012	351659	10/2009	364390	07/2010
391612	03/2012			351866	11/2009	364440	07/2010
				352008	11/2009	364441	07/2010
				352259	11/2009	364442	07/2010
				352630	12/2009	364443	07/2010
				352769	12/2009	364446	07/2010
				352781	12/2009	364448	07/2010
				353441	13/2009	364563	08/2010
				353537	13/2009	364591	08/2010
				354113	14/2009	364649	08/2010
				354128	14/2009	364655	08/2010
				354134	14/2009	364656	08/2010
				354796	15/2009	364657	08/2010
279078	14/2004	292358	13/2005				
281965	19/2004	293217	14/2005				

200

**DECYZJE STWIERDZAJĄCE WYGAŚNIĘCIE
DECYZJI O UDZIELENIU PRAWA OCHRONNEGO**

Poniższe zestawienie zawiera kolejno: numer zgłoszenia znaku towarowego oraz numer i rok wydania Biuletynu Urzędu Patentowego, w którym zgłoszenie zostało ogłoszone.

279078	14/2004	292358	13/2005
281965	19/2004	293217	14/2005

364658	08/2010	367712	13/2010	369596	16/2010	370741	18/2010
364659	08/2010	367884	13/2010	369603	16/2010	370743	18/2010
364689	08/2010	367931	13/2010	369632	16/2010	370744	18/2010
364760	08/2010	367987	13/2010	369661	16/2010	370745	18/2010
364787	08/2010	367988	13/2010	369662	16/2010	370746	18/2010
364788	08/2010	368012	13/2010	369682	16/2010	370799	18/2010
364789	08/2010	368254	14/2010	369723	16/2010	371038	19/2010
364790	08/2010	368274	14/2010	369728	16/2010	371047	19/2010
364815	08/2010	368275	14/2010	369729	16/2010	371060	19/2010
364867	08/2010	368276	14/2010	369730	16/2010	371179	19/2010
364868	08/2010	368302	14/2010	369731	16/2010	371181	19/2010
364949	09/2010	368303	14/2010	369732	16/2010	371265	19/2010
364950	09/2010	368311	14/2010	369733	16/2010	371333	19/2010
365106	09/2010	368343	14/2010	369734	16/2010	371595	20/2010
365131	09/2010	368383	14/2010	369792	16/2010	371625	20/2010
365345	13/2010	368384	14/2010	369942	17/2010	371642	20/2010
365385	10/2010	368385	14/2010	369943	17/2010	371645	20/2010
365386	10/2010	368386	14/2010	369964	17/2010	372936	22/2010
365626	10/2010	368387	14/2010	370649	18/2010	378878	07/2011
365680	10/2010	368388	14/2010				
365727	10/2010	368389	14/2010				
365814	10/2010	368390	14/2010				
365960	10/2010	368391	14/2010				
366044	11/2010	368392	14/2010				
366084	11/2010	368393	14/2010				
366338	11/2010	368394	14/2010				
366339	11/2010	368395	14/2010				
366403	11/2010	368396	14/2010				
366742	12/2010	368397	14/2010				
366772	12/2010	368398	14/2010				
366862	12/2010	368399	14/2010				
366921	12/2010	368400	14/2010				
366974	12/2010	368401	14/2010				
367010	12/2010	368402	14/2010				
367011	12/2010	368403	14/2010				
367139	12/2010	368404	14/2010				
367232	12/2010	368405	14/2010				
367233	12/2010	368406	14/2010				
367240	12/2010	368407	14/2010				
367241	12/2010	368408	14/2010				
367242	12/2010	368409	14/2010				
367244	12/2010	368410	14/2010				
367245	12/2010	368516	14/2010				
367246	12/2010	368534	14/2010				
367249	12/2010	368541	14/2010				
367250	12/2010	368615	14/2010				
367252	12/2010	368865	15/2010				
367253	12/2010	368866	15/2010				
367254	12/2010	368917	15/2010				
367255	12/2010	369050	15/2010				
367256	12/2010	369073	15/2010				
367257	12/2010	369074	15/2010				
367258	12/2010	369159	15/2010				
367261	12/2010	369247	15/2010				
367263	12/2010	369251	15/2010				
367264	12/2010	369273	16/2010				
367456	13/2010	369274	16/2010				
367468	13/2010	369278	16/2010				
367607	13/2010	369279	16/2010				
367608	13/2010	369304	16/2010				
367637	13/2010	369309	16/2010				
367672	13/2010	369310	16/2010				
367673	13/2010	369367	16/2010				
367681	13/2010	369393	16/2010				
367682	13/2010	369480	16/2010				
367683	13/2010	369509	16/2010				
367711	13/2010	369553	16/2010				

201

**WPISY I ZMIANY W REJESTRZE
ZNAKÓW TOWAROWYCH
(nieuwzględnione w innych samodzielnych ogłoszeniach)**

Poniższe zestawienie zawiera kolejno: numer rejestru znaków towarowych, datę wpisu, oznaczenie rubryki, w której dokonano wpisu lub zmiany oraz treść wpisu. Poszczególne rubryki rejestru znaków towarowych zawierają następujące dane:

- rubryka A - nazwisko i imię lub nazwę oraz adres uprawnionego z podaniem nazwy kraju,*
- rubryka B - znak towarowy (wpisany znak towarowy lub jego odbitkę i klasy elementów graficznych - jeżeli znak je zawiera - oraz, jeżeli jest to niezbędne dla identyfikacji znaku, jego rodzaj np. znak przestrzenny, dźwiękowy, a także w przypadku znaków barwnych określenie kolorów),*
- rubryka C - wykaz towarów przyporządkowanych do odpowiednich klas towarowych,*
- rubryka D - prawa ograniczające prawo ochronne,*
- rubryka E - kategorię znaku lub prawa ochronnego (wspólny znak towarowy, wspólny znak towarowy gwarancyjny, wspólne prawo ochronne) oraz regulamin znaku,*
- rubryka F - wnioski i sprzeciwy oraz decyzje wydane w wyniku ich rozpoznania,*
- rubryka G - rejestracja międzynarodowa (adnotacja o rejestracji międzynarodowej na podstawie zgłoszenia lub rejestracji krajowej),*
- rubryka H - datę unieważnienia lub datę i przyczynę wygaśnięcia prawa ochronnego, zastąpienie rejestracji krajowej rejestracją międzynarodową.*

Uwaga: Publikacji podlegają: zmiana uprawnionego, zmiana nazwy uprawnionego, prawa ograniczające prawo ochronne, zmiana regulaminu znaku wspólnego, sprostowania istotnych pomyłek.

11690 2012 03 07 A. Wprowadzono zmianę uprawnionego przez wykreślenie wpisu: Cyma S.A., Le Locle, Szwajcaria i dokonanie wpisu: UNIVERSAL GENEVE SA, Meyrin, Szwajcaria.

39620 2012 03 15 A. Wprowadzono zmianę uprawnionego przez wykreślenie wpisu: Continental Aktiengesellschaft, Hannover, Niemcy i dokonanie wpisu: Continental Reifen Deutschland GmbH, Hannover, Niemcy.

45501 2012 03 19 A. Wprowadzono zmianę uprawnionego przez wykreślenie wpisu: Quelle Aktiengesellschaft, Fürth, Niemcy i dokonanie wpisu: Quelle GmbH, Fürth, Niemcy.

45501 2012 03 19 A. Wprowadzono zmianę uprawnionego przez wykreślenie wpisu: Quelle GmbH Fürth, Niemcy i dokonanie wpisu: PROVISTA Siebenhundertdreiundsiebzigste Verwaltungsgesellschaft mbH, Hamburg, Niemcy.

45501 2012 03 19 A. Wprowadzono zmianę uprawnionego przez wykreślenie wpisu: PROVISTA Siebenhundertdreiundsiebzigste Verwaltungsgesellschaft mbH, Hamburg, Niemcy i dokonanie wpisu: K-Mail Order 6. Invest GmbH & Co.KG, Pforzheim, Niemcy.

47206 2012 03 21 A. Wprowadzono zmianę uprawnionego przez wykreślenie wpisu: Capitol Records, Inc. a Delaware corporation, Hollywood, Stany Zjednoczone Ameryki i dokonanie wpisu: Capitol Records, LLC, Hollywood, Stany Zjednoczone Ameryki.

48423 2012 03 06 A. Wprowadzono zmianę siedziby uprawnionego przez wykreślenie wpisu: Scholl Consumer Products Limited, Luton, Wielka Brytania i dokonanie wpisu: Scholl Consumer Products Limited, Knutsford, Wielka Brytania.

48423 2012 03 06 A. Wprowadzono zmianę siedziby uprawnionego przez wykreślenie wpisu: Scholl Consumer Products Limited, Knutsford, Wielka Brytania i dokonanie wpisu: Scholl Consumer Products Limited, Londyn, Wielka Brytania.

48423 2012 03 06 A. Wprowadzono zmianę siedziby uprawnionego przez wykreślenie wpisu: Scholl Consumer Products Limited, Londyn, Wielka Brytania i dokonanie wpisu: Scholl Consumer Products Limited, Slough, Wielka Brytania.

48423 2012 03 06 A. Wprowadzono zmianę uprawnionego przez wykreślenie wpisu: Scholl Consumer Products Limited, Slough, Wielka Brytania i dokonanie wpisu: LRC Products Limited, Slough, Wielka Brytania.

50389 2012 03 15 A. Wprowadzono zmianę uprawnionego przez wykreślenie wpisu: CNA HOLDINGS, INC., Summit, Stany Zjednoczone Ameryki i dokonanie wpisu: CNA HOLDINGS LLC, Dallas, Stany Zjednoczone Ameryki.

51003 2012 03 21 A. Wprowadzono zmianę uprawnionego przez wykreślenie wpisu: Capitol Records, Inc., Los Angeles, Stany Zjednoczone Ameryki i dokonanie wpisu: Capitol Records, LLC, Hollywood, Stany Zjednoczone Ameryki.

52986 2012 03 09 A. Wprowadzono zmianę uprawnionego przez wykreślenie wpisu: Motorola, Inc., Schaumburg, Illinois, Stany Zjednoczone Ameryki i dokonanie wpisu: Motorola Trademark Holdings, LLC, Libertyville, Stany Zjednoczone Ameryki.

53167 2012 03 09 A. Wprowadzono zmianę uprawnionego przez wykreślenie wpisu: Motorola, Inc., Schaumburg, Illinois, Stany Zjednoczone Ameryki i dokonanie wpisu: Motorola Trademark Holdings, LLC, Libertyville, Stany Zjednoczone Ameryki.

53345 2012 03 15 A. Wprowadzono zmianę uprawnionego przez wykreślenie wpisu: PUMA Aktiengesellschaft Rudolf Dassler Sport, Herzogenaurach, Niemcy i dokonanie wpisu: PUMA SE, Herzogenaurach, Niemcy.

53992 2012 03 15 A. Wprowadzono zmianę uprawnionego przez wykreślenie wpisu: PUMA Aktiengesellschaft Rudolf Dassler Sport, Herzogenaurach, Niemcy i dokonanie wpisu: PUMA SE, Herzogenaurach, Niemcy.

58944 2012 03 15 A. Wprowadzono zmianę uprawnionego przez wykreślenie wpisu: PHILIP MORRIS PRODUCTS S.A., Neuchâtel, Szwajcaria i dokonanie wpisu: Philip Morris Brands Sàrl, Neuchâtel, Szwajcaria.

59267 2012 03 15 A. Wprowadzono zmianę uprawnionego przez wykreślenie wpisu: PUMA Aktiengesellschaft Rudolf Dassler Sport, Herzogenaurach, Niemcy i dokonanie wpisu: PUMA SE, Herzogenaurach, Niemcy.

60166 2012 03 15 A. Wprowadzono zmianę uprawnionego przez wykreślenie wpisu: PUMA - Aktiengesellschaft Rudolf Das-

sler Sport, Herzogenaurach, Niemcy i dokonanie wpisu: PUMA SE, Herzogenaurach, Niemcy.

60167 2012 03 15 A. Wprowadzono zmianę uprawnionego przez wykreślenie wpisu: PUMA Aktiengesellschaft Rudolf Dassler Sport, Herzogenaurach, Niemcy i dokonanie wpisu: PUMA SE, Herzogenaurach, Niemcy.

60765 2012 03 01 A. Wprowadzono zmianę siedziby uprawnionego przez wykreślenie wpisu: NEWMAN, Cholet, Francja i dokonanie wpisu: NEWMAN, La Séguinière, Francja.

60765 2012 03 01 A. Wprowadzono zmianę uprawnionego przez wykreślenie wpisu: NEWMAN, La Séguinière, Francja i dokonanie wpisu: NEWMAN, Paryż, Francja.

62144 2012 03 14 A. Wprowadzono zmianę uprawnionego przez wykreślenie wpisu: CHŁODNIA ŁÓDŹ SPÓŁKA AKCYJNA, Łódź, Polska i dokonanie wpisu: „KILARGO” SPÓŁKA Z OGRANICZONĄ ODPOWIEDZIALNOŚCIĄ, Chechło Pierwsze, Polska 472216800.

62194 2012 03 15 A. Wprowadzono zmianę uprawnionego przez wykreślenie wpisu: CNA HOLDINGS, INC., Summit, Stany Zjednoczone Ameryki i dokonanie wpisu: CNA HOLDINGS LLC, Dallas, Stany Zjednoczone Ameryki.

64963 2012 03 09 A. Wprowadzono zmianę nazwy uprawnionego przez wykreślenie wpisu: Birds Eye Iglo Group Limited, Feltham, Wielka Brytania i dokonanie wpisu: IGLO FOODS GROUP LIMITED, Feltham, Wielka Brytania.

67545 2012 03 09 A. Wprowadzono zmianę uprawnionego przez wykreślenie wpisu: CARCO S.R.L., Mediolan, Włochy i dokonanie wpisu: Lorotex 5 S.r.l., Sesto San Giovanni (MI), Włochy.

67545 2012 03 09 A. Wprowadzono zmianę nazwy i siedziby uprawnionego przez wykreślenie wpisu: Lorotex 5 S.r.l., Sesto San Giovanni (MI), Włochy i dokonanie wpisu: Carco S.r.l., Mediolan, Włochy.

71843 2012 03 15 A. Wprowadzono zmianę nazwy i siedziby uprawnionego przez wykreślenie wpisu: ROSENUIST-GESTAO E SERVICOS SOCIEDADE UNIPessoal LDA FUNCHAL, Madera, Portugalia i dokonanie wpisu: ROSENUIST - GESTAO E SERVICOS LDA, Funchal, Portugalia.

72636 2012 03 01 A. Wprowadzono zmianę uprawnionego przez wykreślenie wpisu: Russell Corporation, Alexander City, Stany Zjednoczone Ameryki i dokonanie wpisu: Russell Corporation (a Delaware corporation), Atlanta, Stany Zjednoczone Ameryki.

72636 2012 03 01 A. Wprowadzono zmianę uprawnionego przez wykreślenie wpisu: Russell Corporation (a Delaware corporation), Atlanta, Stany Zjednoczone Ameryki i dokonanie wpisu: Russell Brands, LLC, Atlanta, Stany Zjednoczone Ameryki.

72636 2012 03 01 A. Wprowadzono zmianę siedziby uprawnionego przez wykreślenie wpisu: Russell Brands, LLC, Atlanta, Stany Zjednoczone Ameryki i dokonanie wpisu: Russell Brands, LLC, Bowling Green, Stany Zjednoczone Ameryki.

72971 2012 03 09 A. Wprowadzono zmianę uprawnionego przez wykreślenie wpisu: Schülke & Mayr GmbH, Nordestedt, Niemcy i dokonanie wpisu: Reckitt & Colman Sagrotan GmbH & Co. KG, Mannheim, Niemcy.

72971 2012 03 09 A. Wprowadzono zmianę nazwy uprawnionego przez wykreślenie wpisu: Reckitt & Colman Sagrotan GmbH & Co. KG, Mannheim, Niemcy i dokonanie wpisu: Reckitt Benckiser Holding GmbH & Co. KG, Mannheim, Niemcy.

72971 2012 03 09 A. Wprowadzono zmianę uprawnionego przez wykreślenie wpisu: Reckitt Benckiser Holding GmbH & Co. KG, Mannheim, Niemcy i dokonanie wpisu: Schülke & Mayr GmbH, Nordestedt, Niemcy.

73453 2012 03 01 A. Wprowadzono zmianę uprawnionego przez wykreślenie wpisu: Townsend Engineering Company, Des Moines, Stany Zjednoczone Ameryki i dokonanie wpisu: Stork Townsend Inc., Des Moines, Stany Zjednoczone Ameryki.

73453 2012 03 01 A. Wprowadzono zmianę nazwy uprawnionego przez wykreślenie wpisu: Stork Townsend Inc., Des Moines, Stany Zjednoczone Ameryki i dokonanie wpisu: Marel Meat Processing Inc., Des Moines, Stany Zjednoczone Ameryki.

73943 2012 03 01 A. Wprowadzono zmianę nazwy i siedziby uprawnionego przez wykreślenie wpisu: NEWMAN Société anonyme, Cholet, Francja i dokonanie wpisu: NEWMAN, La Séguinière, Francja.

73943 2012 03 01 A. Wprowadzono zmianę uprawnionego przez wykreślenie wpisu: NEWMAN, La Séguinière, Francja i dokonanie wpisu: NEWMAN, Paryż, Francja.

74147 2012 03 15 A. Wprowadzono zmianę nazwy uprawnionego przez wykreślenie wpisu: PLIVA farmaceutska industrija, dionicko drustvo, Zagrzeb, Chorwacja i dokonanie wpisu: PLIVA HRVATSKA d.o.o., Zagrzeb, Chorwacja.

74360 2012 03 09 A. Wprowadzono zmianę nazwy uprawnionego przez wykreślenie wpisu: Schering Oy, Turku, Finlandia i dokonanie wpisu: Bayer Schering Pharma Oy, Turku, Finlandia.

74360 2012 03 09 A. Wprowadzono zmianę uprawnionego przez wykreślenie wpisu: Bayer Schering Pharma Oy, Turku, Finlandia i dokonanie wpisu: Primex Pharmaceuticals Oy Ltd, Helsinki, Finlandia.

74366 2012 03 15 A. Wprowadzono zmianę nazwy uprawnionego przez wykreślenie wpisu: RENO Fashion & Shoes GmbH, Thaleischweiler Froechen, Niemcy i dokonanie wpisu: HR Online GmbH, Thaleischweiler Froschen, Niemcy.

74370 2012 03 15 A. Wprowadzono zmianę nazwy uprawnionego przez wykreślenie wpisu: RENO Fashion & Shoes GmbH, Thaleischweiler Froechen, Niemcy i dokonanie wpisu: HR Online GmbH, Thaleischweiler Froschen, Niemcy.

74394 2012 03 15 A. Wprowadzono zmianę uprawnionego przez wykreślenie wpisu: Tampoprint GmbH, Korntal – Münchigen, Niemcy i dokonanie wpisu: TAMPOPRINT AG, Korntal - Münchigen, Niemcy.

74666 2012 03 01 A. Wprowadzono zmianę uprawnionego przez wykreślenie wpisu: Townsend Engineering Company, Des Moines, Stany Zjednoczone Ameryki i dokonanie wpisu: Stork Townsend Inc., Des Moines, Stany Zjednoczone Ameryki.

74666 2012 03 01 A. Wprowadzono zmianę nazwy uprawnionego przez wykreślenie wpisu: Stork Townsend Inc., Des Moines, Stany Zjednoczone Ameryki i dokonanie wpisu: Marel Meat Processing Inc., Des Moines, Stany Zjednoczone Ameryki.

74774 2012 03 15 A. Wprowadzono zmianę uprawnionego przez wykreślenie wpisu: FICHET-BAUCHE, Velizy-Villacoublay, Francja i dokonanie wpisu: GUNNEBO FRANCE, Velizy-Villacoublay, Francja.

75871 2012 03 14 A. Wprowadzono zmianę siedziby uprawnionego przez wykreślenie wpisu: Przedsiębiorstwo Budownictwa Komunalnego Władysław Nogaj, Poznań, Polska i dokonanie wpisu: PRZEDSIĘBIORSTWO BUDOWNICTWA KOMUNALNEGO WŁADYSŁAW NOGAJ, Garby, Polska.

76009 2012 03 01 A. Wprowadzono zmianę nazwy uprawnionego przez wykreślenie wpisu: Stork Townsend Inc., Des Moines, Stany Zjednoczone Ameryki i dokonanie wpisu: Marel Meat Processing Inc., Des Moines, Stany Zjednoczone Ameryki.

78588 2012 03 06 A. Wprowadzono zmianę uprawnionego przez wykreślenie wpisu: RELIANCE ELECTRIC COMPANY, Greenville, Stany Zjednoczone Ameryki i dokonanie wpisu: Baldor Electric Company, Clayton, Stany Zjednoczone Ameryki.

78918 2012 03 01 A. Wprowadzono zmianę uprawnionego przez wykreślenie wpisu: Continental Aktiengesellschaft, Hannover, Niemcy i dokonanie wpisu: Continental Reifen Deutschland GmbH, Hannover, Niemcy.

79451 2012 03 14 A. Wprowadzono zmianę nazwy uprawnionego przez wykreślenie wpisu: Raisio Yhtymä Oyj, Raisio, Finlandia i dokonanie wpisu: RAISIO OYJ, Raisio, Finlandia.

79451 2012 03 14 A. Wprowadzono zmianę uprawnionego przez wykreślenie wpisu: RAISIO OYJ, Raisio, Finlandia i dokonanie wpisu: BUNGE FINLAND OY, Raisio, Finlandia.

80585 2012 03 15 A. Wprowadzono zmianę uprawnionego przez wykreślenie wpisu: GUARDSMARK INC., Memphis, Stany Zjednoczone Ameryki i dokonanie wpisu: GUARDSMARK, LLC, Memphis, Stany Zjednoczone Ameryki.

83011 2012 03 12 A. Wprowadzono zmianę uprawnionego przez wykreślenie wpisu: Kaszuba Anna, Łódź, Polska i dokonanie wpisu: „DERMED” CENTRUM MEDYCZNE SPÓŁKA Z OGRANICZONĄ ODPOWIEDZIALNOŚCIĄ, Łódź, Polska 100311151.

86544 2012 03 15 A. Wprowadzono zmianę uprawnionego przez wykreślenie wpisu: UNIVERSAL CITY STUDIOS LLLP, Universal City, Stany Zjednoczone Ameryki i dokonanie wpisu: UNIVERSAL CITY STUDIOS LLC, Universal City, Stany Zjednoczone Ameryki.

87769 2012 03 19 A. Wprowadzono zmianę uprawnionego przez wykreślenie wpisu: Quelle Aktiengesellschaft, Fürth, Niemcy i dokonanie wpisu: Quelle GmbH, Fürth, Niemcy.

87769 2012 03 19 A. Wprowadzono zmianę uprawnionego przez wykreślenie wpisu: Quelle GmbH Fürth, Niemcy i dokonanie wpisu: PROVISTA Siebenhundertdreundsiebzigste Verwaltungsgesellschaft mbH, Hamburg, Niemcy.

87769 2012 03 19 A. Wprowadzono zmianę uprawnionego przez wykreślenie wpisu: PROVISTA Siebenhundertdreundsiebzigste Verwaltungs-gesellschaft mbH, Hamburg, Niemcy i dokonanie wpisu: K-Mail Order 6. Invest GmbH & Co.KG, Pforzheim, Niemcy.

89056 2012 03 16 A. Wprowadzono zmianę uprawnionego przez wykreślenie wpisu: HJ HEINZ POLSKA S.A., Pudliszki, Polska i dokonanie wpisu: HJ HEINZ MARKETING Polska SPÓŁKA Z OGRANICZONĄ ODPOWIEDZIALNOŚCIĄ, Warszawa, Polska 121423882.

89119 2012 03 21 A. Wprowadzono zmianę uprawnionego przez wykreślenie wpisu: Cadbury Adams Canada Inc., Toronto, Kanada i dokonanie wpisu: Kraft Canada Inc., Don Mills, Kanada.

89120 2012 03 21 A. Wprowadzono zmianę uprawnionego przez wykreślenie wpisu: Cadbury Adams Canada Inc., Toronto, Kanada i dokonanie wpisu: Kraft Canada Inc., Don Mills, Kanada.

89938 2012 03 01 A. Wprowadzono zmianę nazwy uprawnionego przez wykreślenie wpisu: GREY PANTHERS LIMITED, Londyn, Wielka Brytania i dokonanie wpisu: Aviva Brands Limited, Londyn, Wielka Brytania.

89938 2012 03 01 A. Wprowadzono zmianę uprawnionego przez wykreślenie wpisu: Aviva Brands Limited, Londyn, Wielka Brytania i dokonanie wpisu: Aviva Brands (No2) Limited, Londyn, Wielka Brytania.

90490 2012 03 09 A. Wprowadzono zmianę nazwy uprawnionego przez wykreślenie wpisu: Birds Eye Iglo Group Limited, Feltham, Wielka Brytania i dokonanie wpisu: IGLO FOODS GROUP LIMITED, Feltham, Wielka Brytania.

90499 2012 03 14 A. Wprowadzono zmianę uprawnionego przez wykreślenie wpisu: Ravintoraisio Oy, Raisio, Finlandia i dokonanie wpisu: BUNGE FINLAND OY, Raisio, Finlandia.

90507 2012 03 14 A. Wprowadzono zmianę uprawnionego przez wykreślenie wpisu: Ravintoraisio Oy, Raisio, Finlandia i dokonanie wpisu: BUNGE FINLAND OY, Raisio, Finlandia.

91282 2012 03 14 A. Wprowadzono zmianę uprawnionego przez wykreślenie wpisu: Ravintoraisio Oy, Raisio, Finlandia i dokonanie wpisu: BUNGE FINLAND OY, Raisio, Finlandia.

92062 2012 03 14 A. Wprowadzono zmianę uprawnionego przez wykreślenie wpisu: Ravintoraisio Oy, Raisio, Finlandia i dokonanie wpisu: BUNGE FINLAND OY, Raisio, Finlandia.

92687 2012 03 20 A. Wprowadzono zmianę nazwy i siedziby uprawnionego przez wykreślenie wpisu: Zakłady Przemysłu Tłuszczowego Spółka S.A., Szczecinek, Polska i dokonanie wpisu: „MAŁPKA” SPÓŁKA AKCYJNA, Poznań, Polska 331444670.

93661 2012 03 09 A. Wprowadzono zmianę uprawnionego przez wykreślenie wpisu: Cerebos Pacific Limited, Singapur, Singapur i dokonanie wpisu: WOH HUP FOOD INDUSTRIES PTE LTD, Singapur, Singapur.

93662 2012 03 09 A. Wprowadzono zmianę uprawnionego przez wykreślenie wpisu: Cerebos Pacific Limited, Singapur, Singapur i dokonanie wpisu: WOH HUP FOOD INDUSTRIES PTE LTD, Singapur, Singapur.

93663 2012 03 09 A. Wprowadzono zmianę uprawnionego przez wykreślenie wpisu: Cerebos Pacific Limited, Singapur, Singapur i dokonanie wpisu: WOH HUP FOOD INDUSTRIES PTE LTD, Singapur, Singapur.

93664 2012 03 09 A. Wprowadzono zmianę uprawnionego przez wykreślenie wpisu: Cerebos Pacific Limited, Singapur, Singapur i dokonanie wpisu: WOH HUP FOOD INDUSTRIES PTE LTD, Singapur, Singapur.

93825 2012 03 07 A. Wprowadzono zmianę uprawnionego przez wykreślenie wpisu: Quelle Aktiengesellschaft, Fürth, Niemcy i dokonanie wpisu: Quelle GmbH, Fürth, Niemcy.

93825 2012 03 07 A. Wprowadzono zmianę uprawnionego przez wykreślenie wpisu: Quelle GmbH Fürth, Niemcy i dokonanie wpisu: PROVISTA Siebenhundertdreiundsiebzigste Verwaltungsgesellschaft mbH, Hamburg, Niemcy.

93825 2012 03 07 A. Wprowadzono zmianę uprawnionego przez wykreślenie wpisu: PROVISTA Siebenhundertdreiundsiebzigste Verwaltungsgesellschaft mbH, Hamburg, Niemcy i dokonanie wpisu: K-Mail Order 6. Invest GmbH & Co.KG, Pforzheim, Niemcy.

94321 2012 03 14 A. Wprowadzono zmianę uprawnionego przez wykreślenie wpisu: Ravintoraisio Oy, Raisio, Finlandia i dokonanie wpisu: BUNGE FINLAND OY, Raisio, Finlandia.

94322 2012 03 14 A. Wprowadzono zmianę uprawnionego przez wykreślenie wpisu: Ravintoraisio Oy, Raisio, Finlandia i dokonanie wpisu: BUNGE FINLAND OY, Raisio, Finlandia.

96210 2012 03 09 A. Wprowadzono zmianę nazwy uprawnionego przez wykreślenie wpisu: Birds Eye Iglo Group Limited, Feltham, Wielka Brytania i dokonanie wpisu: IGLO FOODS GROUP LIMITED, Feltham, Wielka Brytania.

98688 2012 03 12 A. Wprowadzono zmianę nazwy uprawnionego przez wykreślenie wpisu: LCC Korporacja Akcyjna S.A., Łódź, Polska i dokonanie wpisu: LCC SPÓŁKA AKCYJNA, Łódź, Polska 472216421.

98688 2012 03 12 A. Wprowadzono zmianę uprawnionego przez wykreślenie wpisu: LCC SPÓŁKA AKCYJNA, Łódź, Polska 472216421 i dokonanie wpisu: PLUS H2O DRINKI Sp. z o.o., Chociszew, Polska 100908890.

101046 2012 03 07 A. Wprowadzono zmianę uprawnionego przez wykreślenie wpisu: DEKSTAR Sp. z o.o., Macierzysz, Polska 140617189 i dokonanie wpisu: DK POLSKA SPÓŁKA Z OGRANICZONĄ ODPOWIEDZIALNOŚCIĄ, Macierzysz, Polska.

101578 2012 03 14 A. Wprowadzono zmianę uprawnionego przez wykreślenie wpisu: Ravintoraisio Oy, Raisio, Finlandia i dokonanie wpisu: BUNGE FINLAND OY, Raisio, Finlandia.

102042 2012 03 14 A. Wprowadzono zmianę uprawnionego przez wykreślenie wpisu: Ravintoraisio Oy, Raisio, Finlandia i dokonanie wpisu: BUNGE FINLAND OY, Raisio, Finlandia.

102177 2012 03 06 A. Wprowadzono zmianę uprawnionego przez wykreślenie wpisu: Zielona Budka S.A., Warszawa, Polska 012874273 i dokonanie wpisu: ZIELONA BUDKA SPÓŁKA Z OGRANICZONĄ ODPOWIEDZIALNOŚCIĄ, Warszawa, Polska.

102177 2012 03 06 A. Wprowadzono zmianę uprawnionego przez wykreślenie wpisu: ZIELONA BUDKA SPÓŁKA Z OGRANICZONĄ ODPOWIEDZIALNOŚCIĄ, Warszawa, Polska 012874273 i dokonanie wpisu: ZIELONA BUDKA (MIELEC) SPÓŁKA Z OGRANICZONĄ ODPOWIEDZIALNOŚCIĄ, Mielec, Polska 690513446.

102678 2012 03 09 A. Wprowadzono zmianę uprawnionego przez wykreślenie wpisu: Kraft Foods Polska Spółka Akcyjna, Warszawa, Polska i dokonanie wpisu: KRAFT FOODS POLAND SPÓŁKA Z OGRANICZONĄ ODPOWIEDZIALNOŚCIĄ IP SPÓŁKA KOMANDYTOWA, Warszawa, Polska.

102877 2012 03 15 A. Wprowadzono zmianę uprawnionego przez wykreślenie wpisu: CNA HOLDINGS, INC., Summit, Stany Zjednoczone Ameryki i dokonanie wpisu: CNA HOLDINGS LLC, Dallas, Stany Zjednoczone Ameryki.

103170 2012 03 15 A. Wprowadzono zmianę uprawnionego przez wykreślenie wpisu: Lee Kim Seng Ltd., Part., Bangkok, Tajlandia i dokonanie wpisu: Supoj Leelavanichakul, Bangkok, Tajlandia.

103597 2012 03 07 A. Wprowadzono zmianę uprawnionego przez wykreślenie wpisu: Kiss My Face Corporation, Nowy Jork, Stany Zjednoczone Ameryki i dokonanie wpisu: Kiss My Face, LLC, Los Angeles, Stany Zjednoczone Ameryki.

103840 2012 03 09 A. Wprowadzono zmianę uprawnionego przez wykreślenie wpisu: Motorola Inc., Schaumburg, Stany Zjednoczone Ameryki i dokonanie wpisu: Motorola Trademark Holdings, LLC, Libertyville, Stany Zjednoczone Ameryki.

103841 2012 03 09 A. Wprowadzono zmianę uprawnionego przez wykreślenie wpisu: Motorola Inc., Schaumburg, Stany Zjednoczone Ameryki i dokonanie wpisu: Motorola Trademark Holdings, LLC, Libertyville, Stany Zjednoczone Ameryki.

104974 2012 03 14 A. Wprowadzono zmianę uprawnionego przez wykreślenie wpisu: SYNTEX Spółka z ograniczoną odpowiedzialnością, Łódź, Polska i dokonanie wpisu: KRAJEWSKI SPÓŁKA Z OGRANICZONĄ ODPOWIEDZIALNOŚCIĄ, Łowicz, Polska.

109445 2012 03 06 A. Wprowadzono zmianę uprawnionego przez wykreślenie wpisu: ZIELONA BUDKA SPÓŁKA AKCYJNA, Warszawa, Polska i dokonanie wpisu: ZIELONA BUDKA SPÓŁKA Z OGRANICZONĄ ODPOWIEDZIALNOŚCIĄ, Warszawa, Polska.

109445 2012 03 06 A. Wprowadzono zmianę uprawnionego przez wykreślenie wpisu: ZIELONA BUDKA SPÓŁKA Z OGRANICZONĄ ODPOWIEDZIALNOŚCIĄ, Warszawa, Polska 012874273 i dokonanie wpisu: ZIELONA BUDKA (MIELEC) SPÓŁKA Z OGRANICZONĄ ODPOWIEDZIALNOŚCIĄ, Mielec, Polska 690513446.

109601 2012 03 06 A. Wprowadzono zmianę uprawnionego przez wykreślenie wpisu: ZIELONA BUDKA SPÓŁKA AKCYJNA, Warszawa, Polska i dokonanie wpisu: ZIELONA BUDKA SPÓŁKA Z OGRANICZONĄ ODPOWIEDZIALNOŚCIĄ, Warszawa, Polska.

109601 2012 03 06 A. Wprowadzono zmianę uprawnionego przez wykreślenie wpisu: ZIELONA BUDKA SPÓŁKA Z OGRANICZONĄ ODPOWIEDZIALNOŚCIĄ, Warszawa, Polska 012874273 i dokonanie wpisu: ZIELONA BUDKA (MIELEC) SPÓŁKA Z OGRANICZONĄ ODPOWIEDZIALNOŚCIĄ, Mielec, Polska 690513446.

109802 2012 03 12 A. Wprowadzono zmianę uprawnionego przez wykreślenie wpisu: Kompania Piwowarska S.A., Poznań, Polska i dokonanie wpisu: Kompania Piwowarska S.A. Spółka Komandytowa, Poznań, Polska.

110096 2012 03 01 A. Wprowadzono zmianę uprawnionego przez wykreślenie wpisu: VALLANT CORP. (Wyoming Corporation), Fredericksburg, Stany Zjednoczone Ameryki i dokonanie wpisu: OFIC North America, Inc., Fredericksburg, Stany Zjednoczone Ameryki.

110466 2012 03 20 A. Wprowadzono zmianę nazwy i siedziby uprawnionego przez wykreślenie wpisu: Zakłady Przemysłu Tłuszczowego Spółka S.A., Szczecinek, Polska i dokonanie wpisu: „MAŁPKA” SPÓŁKA AKCYJNA, Poznań, Polska 331444670.

111544 2012 03 09 A. Wprowadzono zmianę uprawnionego przez wykreślenie wpisu: Cerebos Pacific Limited, Singapur, Singapur i dokonanie wpisu: WOH HUP FOOD INDUSTRIES PTE LTD, Singapur, Singapur.

111545 2012 03 09 A. Wprowadzono zmianę uprawnionego przez wykreślenie wpisu: Cerebos Pacific Limited, Singapur, Singapur i dokonanie wpisu: WOH HUP FOOD INDUSTRIES PTE LTD, Singapur, Singapur.

111546 2012 03 09 A. Wprowadzono zmianę uprawnionego przez wykreślenie wpisu: Cerebos Pacific Limited, Singapur, Singapur i dokonanie wpisu: WOH HUP FOOD INDUSTRIES PTE LTD, Singapur, Singapur.

111547 2012 03 09 A. Wprowadzono zmianę uprawnionego przez wykreślenie wpisu: Cerebos Pacific Limited, Singapur, Singapur i dokonanie wpisu: WOH HUP FOOD INDUSTRIES PTE LTD, Singapur, Singapur.

113945 2012 03 20 A. Wprowadzono zmianę nazwy i siedziby uprawnionego przez wykreślenie wpisu: Zakłady Przemysłu Tłuszczowego Spółka S.A., Szczecinek, Polska i dokonanie wpisu: „MAŁPKA” SPÓŁKA AKCYJNA, Poznań, Polska 331444670.

115205 2012 03 14 A. Wprowadzono zmianę uprawnionego przez wykreślenie wpisu: Golusiński Maciej ALTRAN, Warszawa, Polska P-006237140 i dokonanie wpisu: EWA GOLUSIŃSKA, Warszawa, Polska; KRZYSZTOF GLUSIŃSKI, Warszawa, Polska; ROBERT GOLUSIŃSKI, Warszawa, Polska.

115288 2012 03 06 A. Wprowadzono zmianę uprawnionego przez wykreślenie wpisu: Przedsiębiorstwo „POLMOS” Białystok S.A., Białystok, Polska i dokonanie wpisu: CEDC INTERNATIONAL SPÓŁKA Z OGRANICZONĄ ODPOWIEDZIALNOŚCIĄ, Oborniki Wielkopolskie, Polska 002160096.

115433 2012 03 14 A. Wprowadzono zmianę uprawnionego przez wykreślenie wpisu: SYNTEX SPÓŁKA Z OGRANICZONĄ ODPOWIEDZIALNOŚCIĄ, Łódź, Polska i dokonanie wpisu: KRAJEWSKI SPÓŁKA Z OGRANICZONĄ ODPOWIEDZIALNOŚCIĄ, Łowicz, Polska.

115517 2012 03 20 A. Wprowadzono zmianę nazwy i siedziby uprawnionego przez wykreślenie wpisu: Zakłady Przemysłu Tłuszczowego Spółka S.A., Szczecinek, Polska i dokonanie wpisu: „MAŁPKA” SPÓŁKA AKCYJNA, Poznań, Polska 331444670.

117236 2012 03 12 A. Wprowadzono zmianę uprawnionego przez wykreślenie wpisu: Kompania Piwowarska S.A., Poznań, Polska 270546630 i dokonanie wpisu: Kompania Piwowarska S.A. Spółka Komandytowa, Poznań, Polska.

118661 2012 03 07 A. Wprowadzono zmianę uprawnionego przez wykreślenie wpisu: DEKSTAR Sp. z o.o., Macierzysz, Polska 140617189 i dokonanie wpisu: DK POLSKA SPÓŁKA Z OGRANICZONĄ ODPOWIEDZIALNOŚCIĄ, Macierzysz, Polska.

119957 2012 03 07 A. Wprowadzono zmianę nazwy uprawnionego przez wykreślenie wpisu: Spółdzielnia Mleczarska BIOMLEK, Chełm, Polska i dokonanie wpisu: SPÓŁDZIELNIA MLECZARSKA BIELUCH W CHEŁMIE, Chełm, Polska 000793472.

120370 2012 03 16 A. Wprowadzono zmianę nazwy uprawnionego przez wykreślenie wpisu: Altadis Polska S.A., Radom, Polska i dokonanie wpisu: Imperial Tobacco Polska Manufacturing S.A., Radom, Polska 670722645.

121741 2012 03 01 A. Wprowadzono zmianę nazwy uprawnionego przez wykreślenie wpisu: Reima Holding Oy, Kankaanpää, Finlandia i dokonanie wpisu: Reima Oy, Kankaanpää, Finlandia.

121741 2012 03 01 A. Wprowadzono zmianę nazwy uprawnionego przez wykreślenie wpisu: Reima Oy, Kankaanpää, Finlandia i dokonanie wpisu: Vitrine Finland Oy, Kankaanpää, Finlandia.

121741 2012 03 01 A. Wprowadzono zmianę uprawnionego przez wykreślenie wpisu: Vitrine Finland Oy, Kankaanpää, Finlandia i dokonanie wpisu: Reima Oy, Kankaanpää, Finlandia.

121877 2012 03 01 A. Wprowadzono zmianę nazwy uprawnionego przez wykreślenie wpisu: Reima Holding Oy, Kankaanpää, Finlandia i dokonanie wpisu: Reima Oy, Kankaanpää, Finlandia.

121877 2012 03 01 A. Wprowadzono zmianę nazwy uprawnionego przez wykreślenie wpisu: Reima Oy, Kankaanpää, Finlandia i dokonanie wpisu: Vitrine Finland Oy, Kankaanpää, Finlandia.

121877 2012 03 01 A. Wprowadzono zmianę uprawnionego przez wykreślenie wpisu: Vitrine Finland Oy, Kankaanpää, Finlandia i dokonanie wpisu: Reima Oy, Kankaanpää, Finlandia.

121897 2012 03 21 A. Wprowadzono zmianę uprawnionego przez wykreślenie wpisu: Capitol Records, Inc., Hollywood, Stany Zjednoczone Ameryki i dokonanie wpisu: Capitol Records, LLC, Hollywood, Stany Zjednoczone Ameryki.

122699 2012 03 15 A. Wprowadzono zmianę uprawnionego przez wykreślenie wpisu: UNIVERSAL CITY STUDIOS LLLP, Universal City, Stany Zjednoczone Ameryki i dokonanie wpisu: UNIVERSAL CITY STUDIOS LLC, Universal City, Stany Zjednoczone Ameryki.

123233 2012 03 12 A. Wprowadzono zmianę nazwy uprawnionego przez wykreślenie wpisu: Altadis Polska S.A., Radom, Polska i dokonanie wpisu: Imperial Tobacco Polska Manufacturing S.A., Radom, Polska 670722645.

124190 2012 03 15 A. Wprowadzono zmianę uprawnionego przez wykreślenie wpisu: UNIVERSAL CITY STUDIOS LLLP, Universal City, Stany Zjednoczone Ameryki i dokonanie wpisu: UNIVERSAL CITY STUDIOS LLC, Universal City, Stany Zjednoczone Ameryki.

124191 2012 03 15 A. Wprowadzono zmianę uprawnionego przez wykreślenie wpisu: UNIVERSAL CITY STUDIOS LLLP, Universal City, Stany Zjednoczone Ameryki i dokonanie wpisu: UNIVERSAL CITY STUDIOS LLC, Universal City, Stany Zjednoczone Ameryki.

124719 2012 03 12 A. Wprowadzono zmianę nazwy uprawnionego przez wykreślenie wpisu: Altadis Polska S.A., Radom, Polska i dokonanie wpisu: Imperial Tobacco Polska Manufacturing S.A., Radom, Polska 670722645.

124720 2012 03 12 A. Wprowadzono zmianę nazwy uprawnionego przez wykreślenie wpisu: Altadis Polska S.A., Radom, Polska i dokonanie wpisu: Imperial Tobacco Polska Manufacturing S.A., Radom, Polska 670722645.

124721 2012 03 12 A. Wprowadzono zmianę nazwy uprawnionego przez wykreślenie wpisu: Altadis Polska S.A., Radom, Polska i dokonanie wpisu: Imperial Tobacco Polska Manufacturing S.A., Radom, Polska 670722645.

124722 2012 03 12 A. Wprowadzono zmianę nazwy uprawnionego przez wykreślenie wpisu: Altadis Polska S.A., Radom, Polska i dokonanie wpisu: Imperial Tobacco Polska Manufacturing S.A., Radom, Polska 670722645.

124723 2012 03 12 A. Wprowadzono zmianę nazwy uprawnionego przez wykreślenie wpisu: Altadis Polska S.A., Radom, Polska i dokonanie wpisu: Imperial Tobacco Polska Manufacturing S.A., Radom, Polska 670722645.

124724 2012 03 16 A. Wprowadzono zmianę nazwy uprawnionego przez wykreślenie wpisu: Altadis Polska S.A., Radom, Polska i dokonanie wpisu: Imperial Tobacco Polska Manufacturing S.A., Radom, Polska 670722645.

124728 2012 03 12 A. Wprowadzono zmianę nazwy uprawnionego przez wykreślenie wpisu: Altadis Polska S.A., Radom, Polska i dokonanie wpisu: Imperial Tobacco Polska Manufacturing S.A., Radom, Polska 670722645.

124785 2012 03 12 A. Wprowadzono zmianę nazwy uprawnionego przez wykreślenie wpisu: Altadis Polska S.A., Radom, Polska i dokonanie wpisu: Imperial Tobacco Polska Manufacturing S.A., Radom, Polska 670722645.

125237 2012 03 20 A. Wprowadzono zmianę nazwy i siedziby uprawnionego przez wykreślenie wpisu: Zakłady Przemysłu Tłusz-

czowego S.A., Szczecinek, Polska 331444670 i dokonanie wpisu: „MAŁPKA” SPÓŁKA AKCYJNA, Poznań, Polska 331444670.

126709 2012 03 07 A. Wprowadzono zmianę uprawnionego przez wykreślenie wpisu: LUBELLA Spółka Akcyjna, Lublin, Polska i dokonanie wpisu: LUBELLA SPÓŁKA Z OGRANICZONĄ ODPOWIEDZIALNOŚCIĄ SPÓŁKA KOMANDYTOWO-AKCYJNA, Lublin, Polska 430616260.

127093 2012 03 15 A. Wprowadzono zmianę uprawnionego przez wykreślenie wpisu: Turner Entertainment Networks International Limited, Londyn, Wielka Brytania i dokonanie wpisu: Turner Broadcasting System Europe Limited, Londyn, Wielka Brytania.

128100 2012 03 07 A. Wprowadzono zmianę uprawnionego przez wykreślenie wpisu: LUBELLA S.A., Lublin, Polska i dokonanie wpisu: LUBELLA SPÓŁKA Z OGRANICZONĄ ODPOWIEDZIALNOŚCIĄ SPÓŁKA KOMANDYTOWO-AKCYJNA, Lublin, Polska 430616260.

128341 2012 03 14 A. Wprowadzono zmianę siedziby uprawnionego przez wykreślenie wpisu: Uzdrowisko Krynica-Żegiestów S.A., Krynica, Polska i dokonanie wpisu: „UZDROWISKO KRYNICA-ŻEGIESTÓW” SPÓŁKA AKCYJNA, Krynica-Zdrój, Polska 491900275.

128342 2012 03 14 A. Wprowadzono zmianę siedziby uprawnionego przez wykreślenie wpisu: Uzdrowisko Krynica-Żegiestów S.A., Krynica, Polska i dokonanie wpisu: „UZDROWISKO KRYNICA-ŻEGIESTÓW” SPÓŁKA AKCYJNA, Krynica-Zdrój, Polska 491900275.

128712 2012 03 16 A. Wprowadzono zmianę nazwy uprawnionego przez wykreślenie wpisu: Altadis Polska Spółka Akcyjna, Radom, Polska i dokonanie wpisu: Imperial Tobacco Polska Manufacturing S.A., Radom, Polska 670722645.

128713 2012 03 16 A. Wprowadzono zmianę nazwy uprawnionego przez wykreślenie wpisu: Altadis Polska Spółka Akcyjna, Radom, Polska i dokonanie wpisu: Imperial Tobacco Polska Manufacturing S.A., Radom, Polska 670722645.

128714 2012 03 16 A. Wprowadzono zmianę nazwy uprawnionego przez wykreślenie wpisu: Altadis Polska Spółka Akcyjna, Radom, Polska i dokonanie wpisu: Imperial Tobacco Polska Manufacturing S.A., Radom, Polska 670722645.

128869 2012 03 12 A. Wprowadzono zmianę nazwy uprawnionego przez wykreślenie wpisu: Altadis Polska Spółka Akcyjna, Radom, Polska i dokonanie wpisu: Imperial Tobacco Polska Manufacturing S.A., Radom, Polska 670722645.

128889 2012 03 12 A. Wprowadzono zmianę nazwy uprawnionego przez wykreślenie wpisu: Altadis Polska Spółka Akcyjna, Radom, Polska i dokonanie wpisu: Imperial Tobacco Polska Manufacturing S.A., Radom, Polska 670722645.

128890 2012 03 12 A. Wprowadzono zmianę nazwy uprawnionego przez wykreślenie wpisu: Altadis Polska Spółka Akcyjna, Radom, Polska i dokonanie wpisu: Imperial Tobacco Polska Manufacturing S.A., Radom, Polska 670722645.

128891 2012 03 12 A. Wprowadzono zmianę nazwy uprawnionego przez wykreślenie wpisu: Altadis Polska Spółka Akcyjna, Radom, Polska i dokonanie wpisu: Imperial Tobacco Polska Manufacturing S.A., Radom, Polska 670722645.

128888 2012 03 12 A. Wprowadzono zmianę nazwy uprawnionego przez wykreślenie wpisu: Altadis Polska Spółka Akcyjna, Radom, Polska i dokonanie wpisu: Imperial Tobacco Polska Manufacturing S.A., Radom, Polska 670722645.

128892 2012 03 12 A. Wprowadzono zmianę nazwy uprawnionego przez wykreślenie wpisu: Altadis Polska Spółka Akcyjna, Radom, Polska i dokonanie wpisu: Imperial Tobacco Polska Manufacturing S.A., Radom, Polska 670722645.

128893 2012 03 12 A. Wprowadzono zmianę nazwy uprawnionego przez wykreślenie wpisu: ALTADIS POLSKA SPÓŁKA AKCYJNA, Radom, Polska 670722645 i dokonanie wpisu: Imperial Tobacco Polska Manufacturing S.A., Radom, Polska 670722645.

128895 2012 03 12 A. Wprowadzono zmianę nazwy uprawnionego przez wykreślenie wpisu: Altadis Polska Spółka Akcyjna, Radom, Polska i dokonanie wpisu: Imperial Tobacco Polska Manufacturing S.A., Radom, Polska 670722645.

128896 2012 03 12 A. Wprowadzono zmianę nazwy uprawnionego przez wykreślenie wpisu: Altadis Polska Spółka Akcyjna, Radom, Polska i dokonanie wpisu: Imperial Tobacco Polska Manufacturing S.A., Radom, Polska 670722645.

130153 2012 03 07 A. Wprowadzono zmianę uprawnionego przez wykreślenie wpisu: LUBELLA S.A., Lublin, Polska i dokonanie wpisu: LUBELLA SPÓŁKA Z OGRANICZONĄ ODPOWIEDZIALNOŚCIĄ SPÓŁKA KOMANDYTOWO-AKCYJNA, Lublin, Polska 430616260.

130891 2012 03 07 D. Dokonano wpisu: Na mocy Aneksu NR 1 z dnia 18 kwietnia 2007 r., do Umowy z dnia 18 kwietnia 2002 r. udzielono pełnej, wyłącznej licencji na używanie znaku towarowego R-130891 przez spółkę KOMO Sp. z o.o., Warszawa, Polska na czas określony, tj. do dnia 18 kwietnia 2012 r.

131864 2012 03 27 A. Wprowadzono zmianę uprawnionego przez wykreślenie wpisu: INDYKPOL BRAND Sp. z o.o., Warszawa, Polska 142744673 i dokonanie wpisu: INDYKPOL BRAND MANAGEMENT SPÓŁKA Z OGRANICZONĄ ODPOWIEDZIALNOŚCIĄ SPÓŁKA KOMANDYTOWA, Warszawa, Polska.

132073 2012 03 16 A. Wprowadzono zmianę nazwy uprawnionego przez wykreślenie wpisu: ALTADIS POLSKA Spółka Akcyjna, Radom, Polska 670722645 i dokonanie wpisu: Imperial Tobacco Polska Manufacturing S.A., Radom, Polska 670722645.

132074 2012 03 16 A. Wprowadzono zmianę nazwy uprawnionego przez wykreślenie wpisu: ALTADIS POLSKA Spółka Akcyjna, Radom, Polska 670722645 i dokonanie wpisu: Imperial Tobacco Polska Manufacturing S.A., Radom, Polska 670722645.

132079 2012 03 16 A. Wprowadzono zmianę nazwy uprawnionego przez wykreślenie wpisu: ALTADIS POLSKA Spółka Akcyjna, Radom, Polska 670722645 i dokonanie wpisu: Imperial Tobacco Polska Manufacturing S.A., Radom, Polska 670722645.

132521 2012 03 14 A. Wprowadzono zmianę uprawnionego przez wykreślenie wpisu: ARTMAN SPÓŁKA AKCYJNA, Kraków, Polska 350783695 i dokonanie wpisu: LPP Spółka Akcyjna, Gdańsk, Polska 190852164 5831014898.

132521 2012 03 14 D. Wykreślono wpis: Na podstawie umowy zastawu zawartej w dniu 19.05.2004 r. pomiędzy bankiem PKO BP S.A. a spółką ARTMAN S.A. ustanawia się rejestrowy na prawie do znaku towarowego R-132521 w celu zabezpieczenia wierzytelności PKO BP S.A. z tytułu zawartej umowy ramowej o udzielenie gwarancji o numerze 1/RG/OKK/2004, na rzecz PKO BP S.A., Warszawa, Polska.

132521 2012 03 14 D. Wykreślono wpis: Na podstawie umowy zastawu zawartej w dniu 20.05.2004 r. pomiędzy bankiem PKO BP S.A. a spółką ARTMAN S.A. ustanawia się rejestrowy na prawie do znaku towarowego R-132521 w celu zabezpieczenia wierzytelności PKO BP S.A. z tytułu zawartej umowy o kredyt obrotowy w rachunku kredytowym o numerze 202-125787/1/1/5/2004, na rzecz PKO BP S.A., Warszawa, Polska.

132610 2012 03 15 A. Wprowadzono zmianę nazwy uprawnionego przez wykreślenie wpisu: Sepracor Inc. (Delaware corporation), Marlborough, Stany Zjednoczone Ameryki i dokonanie wpisu: Sunovion Pharmaceuticals Inc., Marlborough, Stany Zjednoczone Ameryki.

133043 2012 03 20 A. Wprowadzono zmianę nazwy i siedziby uprawnionego przez wykreślenie wpisu: Zakłady Przemysłu Tłuszczowego S.A., Szczecinek, Polska 331444670 i dokonanie wpisu: „MAŁPKA” SPÓŁKA AKCYJNA, Poznań, Polska 331444670.

133071 2012 03 16 A. Wprowadzono zmianę nazwy uprawnionego przez wykreślenie wpisu: ALTADIS POLSKA Spółka Akcyjna,

Radom, Polska 670722645 i dokonanie wpisu: Imperial Tobacco Polska Manufacturing S.A., Radom, Polska 670722645.

133072 2012 03 16 A. Wprowadzono zmianę nazwy uprawnionego przez wykreślenie wpisu: ALTADIS Polska Spółka Akcyjna, Radom, Polska 670722645 i dokonanie wpisu: Imperial Tobacco Polska Manufacturing S.A., Radom, Polska 670722645.

133301 2012 03 20 A. Wprowadzono zmianę nazwy i siedziby uprawnionego przez wykreślenie wpisu: Zakłady Przemysłu Tłuszczowego S.A., Szczecinek, Polska 331444670 i dokonanie wpisu: „MAŁPKA” SPÓŁKA AKCYJNA, Poznań, Polska 331444670.

133458 2012 03 16 A. Wprowadzono zmianę nazwy uprawnionego przez wykreślenie wpisu: Altadis Polska S.A., Radom, Polska i dokonanie wpisu: Imperial Tobacco Polska Manufacturing S.A., Radom, Polska 670722645.

133460 2012 03 16 A. Wprowadzono zmianę nazwy uprawnionego przez wykreślenie wpisu: Altadis Polska S.A., Radom, Polska 670722645 i dokonanie wpisu: Imperial Tobacco Polska Manufacturing S.A., Radom, Polska 670722645.

133462 2012 03 16 A. Wprowadzono zmianę nazwy uprawnionego przez wykreślenie wpisu: Altadis Polska S.A., Radom, Polska i dokonanie wpisu: Imperial Tobacco Polska Manufacturing S.A., Radom, Polska 670722645.

133515 2012 03 16 A. Wprowadzono zmianę nazwy uprawnionego przez wykreślenie wpisu: Altadis Polska S.A., Radom, Polska i dokonanie wpisu: Imperial Tobacco Polska Manufacturing S.A., Radom, Polska 670722645.

133517 2012 03 16 A. Wprowadzono zmianę nazwy uprawnionego przez wykreślenie wpisu: Altadis Polska S.A., Radom, Polska i dokonanie wpisu: Imperial Tobacco Polska Manufacturing S.A., Radom, Polska 670722645.

133882 2012 03 27 A. Wprowadzono zmianę uprawnionego przez wykreślenie wpisu: INDYKPOL BRAND Sp. z o.o., Warszawa, Polska 143744673 i dokonanie wpisu: INDYKPOL BRAND MANAGEMENT SPÓŁKA Z OGRANICZONĄ ODPOWIEDZIALNOŚCIĄ SPÓŁKA KOMANDYTOWA, Warszawa, Polska.

134005 2012 03 26 D. Dokonano wpisu: W dniu 12 sierpnia 2011 r. na podstawie postanowienia Sądu Rejonowego Katowice-Wschód w Katowicach Wydział IX Gospodarczy – Rejestru Zastawów (sygn. akt KA.IX.Ns-Rej.Za 7602/11/909) wpisano do Rejestru Zastawów pod pozycją 2270632 zastaw rejestrowy na prawie ochronnym udzielonym na znak towarowy R-134005 w celu zabezpieczenia wierzytelności przysługujących ING Bank Śląski S.A. z siedzibą w Katowicach wobec Bytom S.A. z siedzibą w Bytomiu.

134615 2012 03 16 A. Wprowadzono zmianę nazwy uprawnionego przez wykreślenie wpisu: Altadis Polska Spółka Akcyjna, 26-600 Radom ul. Tytoniowa 2/6, Polska i dokonanie wpisu: Imperial Tobacco Polska Manufacturing S.A., Radom, Polska 670722645.

134616 2012 03 16 A. Wprowadzono zmianę nazwy uprawnionego przez wykreślenie wpisu: Altadis Polska Spółka Akcyjna, 26-600 Radom ul. Tytoniowa 2/6, Polska 670722645 i dokonanie wpisu: Imperial Tobacco Polska Manufacturing S.A., Radom, Polska 670722645.

134617 2012 03 16 A. Wprowadzono zmianę nazwy uprawnionego przez wykreślenie wpisu: Altadis Polska Spółka Akcyjna, 26-600 Radom ul. Tytoniowa 2/6, Polska 670722645 i dokonanie wpisu: Imperial Tobacco Polska Manufacturing S.A., Radom, Polska 670722645.

134902 2012 03 07 A. Wprowadzono zmianę uprawnionego przez wykreślenie wpisu: DEKSTAR Sp. z o.o., Macierzysz, Polska 140617189 i dokonanie wpisu: DK POLSKA SPÓŁKA Z OGRANICZONĄ ODPOWIEDZIALNOŚCIĄ, Macierzysz, Polska.

134904 2012 03 01 A. Wprowadzono zmianę nazwy uprawnionego przez wykreślenie wpisu: Jerzy Markiewicz – Leszek Mar-

kiewicz SPOIW – CANDI Spółka Jawna, 64-212 Siedlec ul. Wolsztyńska 56, Polska i dokonanie wpisu: Dębowa Polska Sp.j. Jerzy Markiewicz – Leszek Markiewicz, Siedlec, Polska 008387582.

135352 2012 03 16 A. Wprowadzono zmianę nazwy uprawnionego przez wykreślenie wpisu: Altadis Polska Spółka Akcyjna, 26-600 Radom ul. Tytoniowa 2/6, Polska i dokonanie wpisu: Imperial Tobacco Polska Manufacturing S.A., Radom, Polska 670722645.

135353 2012 03 16 A. Wprowadzono zmianę nazwy uprawnionego przez wykreślenie wpisu: Altadis Polska Spółka Akcyjna, 26-600 Radom ul. Tytoniowa 2/6, Polska 670722645 i dokonanie wpisu: Imperial Tobacco Polska Manufacturing S.A., Radom, Polska 670722645.

135418 2012 03 16 A. Wprowadzono zmianę nazwy uprawnionego przez wykreślenie wpisu: ALTADIS Polska Spółka Akcyjna, 26-600 Radom ul. Tytoniowa 2/6, Polska 670722645 i dokonanie wpisu: Imperial Tobacco Polska Manufacturing S.A., Radom, Polska 670722645.

135419 2012 03 16 A. Wprowadzono zmianę nazwy uprawnionego przez wykreślenie wpisu: ALTADIS Polska Spółka Akcyjna, 26-600 Radom ul. Tytoniowa 2/6, Polska 670722645 i dokonanie wpisu: Imperial Tobacco Polska Manufacturing S.A., Radom, Polska 670722645.

135506 2012 03 01 A. Wprowadzono zmianę uprawnionego przez wykreślenie wpisu: Birds Eye Iglo Group Limited, Feltham, Wielka Brytania i dokonanie wpisu: IGLO FOODS GROUP LIMITED, Feltham, Wielka Brytania.

136867 2012 03 16 A. Wprowadzono zmianę nazwy uprawnionego przez wykreślenie wpisu: Altadis Polska S.A., 26-600 Radom ul. Tytoniowa 2/6, Polska 670722645 i dokonanie wpisu: Imperial Tobacco Polska Manufacturing S.A., Radom, Polska 670722645.

136868 2012 03 16 A. Wprowadzono zmianę nazwy uprawnionego przez wykreślenie wpisu: Altadis Polska S.A., 26-600 Radom ul. Tytoniowa 2/6, Polska 670722645 i dokonanie wpisu: Imperial Tobacco Polska Manufacturing S.A., Radom, Polska 670722645.

137164 2012 03 02 A. Wprowadzono zmianę siedziby uprawnionego przez wykreślenie wpisu: Er-Tur 1 Spółka z o.o., 05-090 Janki ul. Mszczonowska 48, Polska i dokonanie wpisu: Er Tur1 Sp. z o.o., Lesznowola, Polska.

137164 2012 03 02 A. Wprowadzono zmianę uprawnionego przez wykreślenie wpisu: Er Tur1 Sp. z o.o., Lesznowola, Polska i dokonanie wpisu: Przedsiębiorstwo Handlowe LASTAR Sp. z o.o., Wólka Kosowska, Polska.

137262 2012 03 15 A. Wprowadzono zmianę uprawnionego przez wykreślenie wpisu: Universal City Studios LLLP, 100 Universal City Plaza Universal City Kalifornia 91608, Stany Zjednoczone Ameryki i dokonanie wpisu: UNIVERSAL CITY STUDIOS LLC, Universal City, Stany Zjednoczone Ameryki.

137424 2012 03 21 A. Wprowadzono zmianę uprawnionego przez wykreślenie wpisu: HJ HEINZ POLSKA S.A., Pudliszki, Polska i dokonanie wpisu: HJ HEINZ MARKETING POLSKA SP. Z O.O., Warszawa, Polska.

138144 2012 03 07 A. Wprowadzono zmianę uprawnionego przez wykreślenie wpisu: LUBELLA S.A., 20-469 Lublin ul. Wrotkowska 1, Polska i dokonanie wpisu: LUBELLA SPÓŁKA Z OGRANICZONĄ ODPOWIEDZIALNOŚCIĄ SPÓŁKA KOMANDYTOWO-AKCYJNA, Lublin, Polska 430616260.

138352 2012 03 19 A. Wprowadzono zmianę uprawnionego przez wykreślenie wpisu: Quelle GmbH Fürth, Niemcy i dokonanie wpisu: PROVISTA Siebenhundertdreieundsiezigste Verwaltungsgesellschaft mbH, Hamburg, Niemcy.

138352 2012 03 19 A. Wprowadzono zmianę uprawnionego przez wykreślenie wpisu: PROVISTA Siebenhundertdreieundsiezigste Verwaltungsgesellschaft mbH, Hamburg, Niemcy i dokonanie wpisu: K-Mail Order 6. Invest GmbH & Co.KG, Pforzheim, Niemcy.

140297 2012 03 20 A. Wprowadzono zmianę nazwy i siedziby uprawnionego przez wykreślenie wpisu: Zakłady Przemysłu Tłuszczowego S.A., Szczecinek, Polska 331444670 i dokonanie wpisu: „MAŁPKA” SPÓŁKA AKCYJNA, Poznań, Polska 331444670.

140298 2012 03 20 A. Wprowadzono zmianę nazwy i siedziby uprawnionego przez wykreślenie wpisu: Zakłady Przemysłu Tłuszczowego S.A., Szczecinek, Polska 331444670 i dokonanie wpisu: „MAŁPKA” SPÓŁKA AKCYJNA, Poznań, Polska 331444670.

140446 2012 03 01 A. Wprowadzono zmianę uprawnionego przez wykreślenie wpisu: Motorola Inc. (a Delaware corporation), 1303 E. Algonquin Road Schaumburg Illinois 60196, Stany Zjednoczone Ameryki i dokonanie wpisu: Motorola Trademark Holdings, LLC, Libertyville, Stany Zjednoczone Ameryki.

141442 2012 03 07 A. Wprowadzono zmianę uprawnionego przez wykreślenie wpisu: LUBELLA SA, 20-469 Lublin ul. Wrotkowska 1, Polska i dokonanie wpisu: LUBELLA SPÓŁKA Z OGRANICZONĄ ODPOWIEDZIALNOŚCIĄ SPÓŁKA KOMANDYTOWO-AKCYJNA, Lublin, Polska 430616260.

141932 2012 03 07 D. Dokonano wpisu: Na mocy umowy z dnia 01 października 2011 r. udzielono licencji pełnej i niewyłączonej na używanie znaku towarowego przez spółkę APEXIM Sp. z o.o., Zielona Góra, Polska na czas określony tj. do 11 maja 2019 r.

142110 2012 03 26 D. Wykreślono wpis: W dniu 15 maja 2009 r. na podstawie postanowienia Sądu Rejonowego w Lublinie Wydział XII Gospodarczy – Rejestru Zastawów (sygn. akt LU.XII.Ns-Rej.Za 2348/09/964) wpisano do Rejestru Zastawów pod pozycją 2168007 zastaw rejestrowy na prawie ochronnym udzielonym na znak towarowy R-142110 w celu zabezpieczenia wierzytelności przysługujących Bank Polska Kasa Opieki S.A. z siedzibą w Warszawie wobec Wódka Polska Spółka z ograniczoną odpowiedzialnością Spółka komandytowa z siedzibą w Lublinie.

143676 2012 03 27 A. Wprowadzono zmianę uprawnionego przez wykreślenie wpisu: INDYKPOL BRAND Sp. z o.o., Warszawa, Polska 143744673 i dokonanie wpisu: INDYKPOL BRAND MANAGEMENT SPÓŁKA Z OGRANICZONĄ ODPOWIEDZIALNOŚCIĄ SPÓŁKA KOMANDYTOWA, Warszawa, Polska.

146785 2012 03 19 A. Wprowadzono zmianę nazwy uprawnionego przez wykreślenie wpisu: „EVANTEX” Ewa Zawadowicz, 95-200 Pabianice ul. Kapliczna 21/1, Polska 470517265 i dokonanie wpisu: PPHU „EVAN-tex” Ewa Zawadowicz, Pabianice, Polska 470517265.

146850 2012 03 07 A. Wprowadzono zmianę uprawnionego przez wykreślenie wpisu: DEKSTAR Sp. z o.o., Macierzysz, Polska 140617189 i dokonanie wpisu: DK POLSKA SPÓŁKA Z OGRANICZONĄ ODPOWIEDZIALNOŚCIĄ, Macierzysz, Polska.

147118 2012 03 20 D. Dokonano wpisu: W dniu 30 grudnia 2011 r. na podstawie postanowienia Sądu Rejonowego Lublin-Wschód w Lublinie z siedzibą w Świdniku Wydział VII Gospodarczy – Rejestru Zastawów (sygn. akt LU.VII.Ns-Rej.Za 7070/11/427) wpisano do Rejestru Zastawów pod pozycją 2289519 zastaw rejestrowy na prawie ochronnym udzielonym na znak towarowy R-147118 w celu zabezpieczenia wierzytelności przysługujących ING Bank N.V. Oddział w Londynie z siedzibą w Londynie (Wielka Brytania) wobec: Stock Polska Sp. z o.o. z siedzibą w Lublinie i OCM Luxembourg Spirits Holdings S.a.r.l. z siedzibą w Luksemburgu.

147855 2012 03 15 A. Wprowadzono zmianę uprawnionego przez wykreślenie wpisu: Przedsiębiorstwo JADAR Kupidura Tadeusz, Radom, Polska 008032063 i dokonanie wpisu: JADAR SPÓŁKA Z OGRANICZONĄ ODPOWIEDZIALNOŚCIĄ, Radom, Polska 142687691.

148304 2012 03 14 A. Wprowadzono zmianę uprawnionego przez wykreślenie wpisu: INŻYNIERIA RZESZÓW Spółka z o.o., 35-082 Rzeszów ul. Podkarpacka 59a, Polska i dokonanie wpisu: INŻYNIERIA RZESZÓW SPÓŁKA AKCYJNA, Rzeszów, Polska.

148531 2012 03 01 A. Wprowadzono zmianę uprawnionego przez wykreślenie wpisu: Motorola Inc. (a Delaware corporation), 1303 E. Algonquin Road Schaumburg Illinois 60196, Stany Zjednoczone Ameryki i dokonanie wpisu: Motorola Trademark Holdings, LLC, Libertyville, Stany Zjednoczone Ameryki.

150774 2012 03 20 A. Wprowadzono zmianę nazwy i siedziby uprawnionego przez wykreślenie wpisu: Zakłady Przemysłu Tłuszczowego S.A., Szczecinek, Polska 331444670 i dokonanie wpisu: „MAŁPKA” SPÓŁKA AKCYJNA, Poznań, Polska 331444670.

151457 2012 03 20 A. Wprowadzono zmianę nazwy i siedziby uprawnionego przez wykreślenie wpisu: Zakłady Przemysłu Tłuszczowego S.A., Szczecinek, Polska 331444670 i dokonanie wpisu: „MAŁPKA” SPÓŁKA AKCYJNA, Poznań, Polska 331444670.

151574 2012 03 20 A. Wprowadzono zmianę nazwy i siedziby uprawnionego przez wykreślenie wpisu: Zakłady Przemysłu Tłuszczowego S.A., Szczecinek, Polska 331444670 i dokonanie wpisu: „MAŁPKA” SPÓŁKA AKCYJNA, Poznań, Polska 331444670.

151725 2012 03 09 A. Wprowadzono zmianę uprawnionego przez wykreślenie wpisu: GROUP AUTO UNION POLSKA SPÓŁKA Z OGRANICZONĄ ODPOWIEDZIALNOŚCIĄ, Warszawa, Polska i dokonanie wpisu: GROUPAUTO UNION INTERNATIONAL, Anglet, Francja.

151725 2012 03 09 A. Wprowadzono zmianę nazwy i siedziby uprawnionego przez wykreślenie wpisu: GROUPAUTO UNION INTERNATIONAL, Anglet, Francja i dokonanie wpisu: Groupauto International, Neuilly-sur-Seine, Francja.

152319 2012 03 15 A. Wprowadzono zmianę uprawnionego przez wykreślenie wpisu: COLGATE-PALMOLIVE COMPANY (a Delaware corporation), 300 Park Avenue New York New York 10022, Stany Zjednoczone Ameryki i dokonanie wpisu: Grether AG, Binningen, Szwajcaria.

153498 2012 03 06 A. Wprowadzono zmianę nazwy uprawnionego przez wykreślenie wpisu: Kalenborn Kalprotect Dr.Mauritz GmbH & Co. KG, Asbacher Straße 50 53560 Vettelschoss, Niemcy i dokonanie wpisu: Kalenborn Kalprotect GmbH & Co. KG, Vettelschoss, Niemcy.

153498 2012 03 06 A. Wprowadzono zmianę nazwy uprawnionego przez wykreślenie wpisu: Kalenborn Kalprotect GmbH & Co. KG, Vettelschoss, Niemcy i dokonanie wpisu: Kalenborn International GmbH & Co. KG, Vettelschoss, Niemcy.

155122 2012 03 14 A. Wprowadzono zmianę uprawnionego przez wykreślenie wpisu: Przedsiębiorstwo Produkcyjno-Handlowe „EVELINE COSMETICS” Piotr Hubert Kasprzycki, 05-500 Lesznowola ul. Żytnia 19, Polska i dokonanie wpisu: EVELINE COSMETICS DYSTRYBUKJA SPÓŁKA Z OGRANICZONĄ ODPOWIEDZIALNOŚCIĄ, Lesznowola, Polska 142753413.

156172 2012 03 07 A. Wprowadzono zmianę uprawnionego przez wykreślenie wpisu: LUBELLA S.A., 20-469 Lublin ul. Wrotkowska 1, Polska i dokonanie wpisu: LUBELLA SPÓŁKA Z OGRANICZONĄ ODPOWIEDZIALNOŚCIĄ SPÓŁKA KOMANDYTOWO-AKCYJNA, Lublin, Polska 430616260.

157008 2012 03 14 D. Dokonano wpisu: W dniu 12 sierpnia 2010 r. na podstawie postanowienia Sądu Rejonowego Poznań – Nowe Miasto i Wilda w Poznaniu Wydział VII Gospodarczy – Rejestru Zastawów (sygn. akt PO.VII.Ns-Rej.Za 6513/10/456) wpisano do Rejestru Zastawów pod pozycją 2224916 zastaw rejestrowy na prawie ochronnym udzielonym na znak towarowy R-157008 w celu zabezpieczenia wierzytelności przysługujących spółce Bank Gospodarki Żywnościowej Spółka Akcyjna Centrum Korporacyjne International Desk Warsaw Centrala BGŻ S.A. z siedzibą w Warszawie wobec spółki OKECHAMP S.A. z siedzibą w Poznaniu.

157164 2012 03 12 A. Wprowadzono zmianę nazwy uprawnionego przez wykreślenie wpisu: „LAYSTER-MASZYNY BUDOWLANE” Sp. z o.o., 02-792 Warszawa ul. Belgradzka 4, Polska 631110562

i dokonanie wpisu: „LAYSTER-GROUP” SPÓŁKA Z OGRANICZONĄ ODPOWIEDZIALNOŚCIĄ, Warszawa, Polska.

157781 2012 03 15 A. Wprowadzono zmianę uprawnionego przez wykreślenie wpisu: PartyLite Worldwide, Inc., 59 Armstrong Road Plymouth MA 02360, Stany Zjednoczone Ameryki i dokonanie wpisu: MVP Group International, Inc., Charleston, Stany Zjednoczone Ameryki.

157860 2012 03 15 A. Wprowadzono zmianę adresu uprawnionego przez wykreślenie wpisu: RIGHT-ON Co., LTD, 37-1 Higashi-arai Tsukuba-shi Ibaraki-ken, Japonia i dokonanie wpisu: RIGHT-ON Co., LTD, Ibaraki, Japonia.

158135 2012 03 06 A. Wprowadzono zmianę siedziby uprawnionego przez wykreślenie wpisu: Zakład Pracy Chronionej „OSTEL” Michał Ostafiński, 35-105 Rzeszów ul. Boya-Żeleńskiego 23, Polska 650071620 i dokonanie wpisu: Zakład Pracy Chronionej OSTEL Michał Ostafiński, Dynów, Polska 650071620.

159190 2012 03 07 A. Wprowadzono zmianę nazwy uprawnionego przez wykreślenie wpisu: Spółdzielnia Mleczarska BIOMLEK, 22-100 Chełm ul. Chemiczna 4, Polska i dokonanie wpisu: SPÓŁDZIELNIA MLECZARSKA BIELUCH W CHEŁMIE, Chełm, Polska 000793472.

159536 2012 03 12 A. Wprowadzono zmianę adresu uprawnionego przez wykreślenie wpisu: Przedsiębiorstwo Gospodarki Komunalnej Sp. z o.o., 75-724 Koszalin ul. Rzeczna 14, Polska 330253984 i dokonanie wpisu: Przedsiębiorstwo Gospodarki Komunalnej Sp. z o.o., Koszalin, Polska 330253984.

159664 2012 03 01 A. Wprowadzono zmianę nazwy uprawnionego przez wykreślenie wpisu: „Doradztwo Gospodarcze DGA” Spółka Akcyjna, 61-896 Poznań ul. Towarowa 35, Polska i dokonanie wpisu: DGA S.A., Poznań, Polska 630346245.

159883 2012 03 01 A. Wprowadzono zmianę adresu uprawnionego przez wykreślenie wpisu: YEREVAN BRANDY COMPANY, 2 Isakov Avenue 375002 Yerevan, Armenia i dokonanie wpisu: YEREVAN BRANDY COMPANY, Yerevan, Armenia.

159886 2012 03 01 A. Wprowadzono zmianę adresu uprawnionego przez wykreślenie wpisu: YEREVAN BRANDY COMPANY, 2 Isakov Avenue 375002 Yerevan, Armenia i dokonanie wpisu: YEREVAN BRANDY COMPANY, Yerevan, Armenia.

159888 2012 03 01 A. Wprowadzono zmianę adresu uprawnionego przez wykreślenie wpisu: YEREVAN BRANDY COMPANY, 2 Isakov Avenue 375002 Yerevan, Armenia i dokonanie wpisu: YEREVAN BRANDY COMPANY, Yerevan, Armenia.

159889 2012 03 01 A. Wprowadzono zmianę adresu uprawnionego przez wykreślenie wpisu: YEREVAN BRANDY COMPANY, 2 Isakov Avenue 375002 Yerevan, Armenia i dokonanie wpisu: YEREVAN BRANDY COMPANY, Yerevan, Armenia.

159890 2012 03 01 A. Wprowadzono zmianę adresu uprawnionego przez wykreślenie wpisu: YEREVAN BRANDY COMPANY, 2 Isakov Avenue 375002 Yerevan, Armenia i dokonanie wpisu: YEREVAN BRANDY COMPANY, Yerevan, Armenia.

159891 2012 03 01 A. Wprowadzono zmianę adresu uprawnionego przez wykreślenie wpisu: YEREVAN BRANDY COMPANY, 2 Isakov Avenue 375002 Yerevan, Armenia i dokonanie wpisu: YEREVAN BRANDY COMPANY, Yerevan, Armenia.

159897 2012 03 27 A. Wprowadzono zmianę uprawnionego przez wykreślenie wpisu: INDYKPOL BRAND Sp. z o.o., Warszawa, Polska 142744673 i dokonanie wpisu: INDYKPOL BRAND MANAGEMENT SPÓŁKA Z OGRANICZONĄ ODPOWIEDZIALNOŚCIĄ SPÓŁKA KOMANDYTOWA, Warszawa, Polska.

160072 2012 03 01 A. Wprowadzono zmianę nazwy uprawnionego przez wykreślenie wpisu: Doradztwo Gospodarcze „DGA” S.A., 61-896 Poznań ul. Towarowa 35, Polska i dokonanie wpisu: DGA S.A., Poznań, Polska 630346245.

160073 2012 03 01 A. Wprowadzono zmianę nazwy uprawnionego przez wykreślenie wpisu: Doradztwo Gospodarcze „DGA” S.A., 61-896 Poznań ul. Towarowa 35, Polska i dokonanie wpisu: DGA S.A., Poznań, Polska 630346245.

160074 2012 03 01 A. Wprowadzono zmianę nazwy uprawnionego przez wykreślenie wpisu: Doradztwo Gospodarcze „DGA” S.A., 61-896 Poznań ul. Towarowa 35, Polska i dokonanie wpisu: DGA S.A., Poznań, Polska 630346245.

160075 2012 03 01 A. Wprowadzono zmianę nazwy uprawnionego przez wykreślenie wpisu: Doradztwo Gospodarcze „DGA” S.A., 61-896 Poznań ul. Towarowa 35, Polska i dokonanie wpisu: DGA S.A., Poznań, Polska 630346245.

160303 2012 03 12 A. Wprowadzono zmianę adresu uprawnionego przez wykreślenie wpisu: Przedsiębiorstwo Gospodarki Komunalnej Sp. z o.o., 75-724 Koszalin ul. Rzeczna 14, Polska 330253984 i dokonanie wpisu: Przedsiębiorstwo Gospodarki Komunalnej Sp. z o.o., Koszalin, Polska 330253984.

160335 2012 03 06 A. Wprowadzono zmianę nazwy uprawnionego przez wykreślenie wpisu: LEROY MERLIN PARTICIPATIONS, Rue Chanzy F-59260 Lezennes, Francja i dokonanie wpisu: Groupe Adeo, Lezennes, Francja.

160384 2012 03 20 A. Wprowadzono zmianę nazwy i siedziby uprawnionego przez wykreślenie wpisu: Zakłady Przemysłu Tłuszczowego S.A., Szczecinek, Polska 331444670 i dokonanie wpisu: „MAŁPKA” SPÓŁKA AKCYJNA, Poznań, Polska 331444670.

161786 2012 03 01 A. Wprowadzono zmianę nazwy uprawnionego przez wykreślenie wpisu: „Doradztwo Gospodarcze DGA” S.A., 61-896 Poznań ul. Towarowa 35, Polska i dokonanie wpisu: DGA S.A., Poznań, Polska 630346245.

162192 2012 03 20 D. Dokonano wpisu: W dniu 29 grudnia 2011 r. na podstawie postanowienia Sądu Rejonowego Lublin-Wschód w Lublinie z siedzibą w Świdniku Wydział VII Gospodarczy – Rejestru Zastawów (sygn. akt LU.VII.Ns-Rej.Za 7058/11/314) wpisano do Rejestru Zastawów pod pozycją 2289333 zastaw rejestrowy na prawie ochronnym udzielonym na znak towarowy R-162192 w celu zabezpieczenia wierzytelności przysługujących ING Bank N.V. Oddział w Londynie z siedzibą w Londynie (Wielka Brytania) wobec: Stock Polska Sp. z o.o., z siedzibą w Lublinie i OCM Luxembourg Spirits Holdings S.a.r.l. z siedzibą w Luksemburgu.

162193 2012 03 20 D. Dokonano wpisu: W dniu 30 grudnia 2011 r. na podstawie postanowienia Sądu Rejonowego Lublin-Wschód w Lublinie z siedzibą w Świdniku Wydział VII Gospodarczy – Rejestru Zastawów (sygn. akt LU.VII.Ns-Rej.Za 7059/11/715) wpisano do Rejestru Zastawów pod pozycją 2289521 zastaw rejestrowy na prawie ochronnym udzielonym na znak towarowy R-162193 w celu zabezpieczenia wierzytelności przysługujących ING Bank N.V. Oddział w Londynie z siedzibą w Londynie (Wielka Brytania) wobec: Stock Polska Sp. z o.o., z siedzibą w Lublinie i OCM Luxembourg Spirits Holdings S.a.r.l. z siedzibą w Luksemburgu.

162608 2012 03 06 A. Wprowadzono zmianę nazwy uprawnionego przez wykreślenie wpisu: Krakowski Dom Maklerski S.A., Kraków, Polska i dokonanie wpisu: INTERNETOWY DOM MAKLERSKI SPÓŁKA AKCYJNA, Kraków, Polska.

162608 2012 03 06 A. Wprowadzono zmianę nazwy uprawnionego przez wykreślenie wpisu: INTERNETOWY DOM MAKLERSKI SPÓŁKA AKCYJNA, Kraków, Polska i dokonanie wpisu: DOM MAKLERSKI IDM SPÓŁKA AKCYJNA, Kraków, Polska 351528670.

162672 2012 03 01 A. Wprowadzono zmianę uprawnionego przez wykreślenie wpisu: UNIROYAL CHEMICAL COMPANY, INC. (a Delaware corporation), Greenwich, Stany Zjednoczone Ameryki i dokonanie wpisu: Chemtura USA Corporation, Middlebury, Stany Zjednoczone Ameryki.

162672 2012 03 01 A. Wprowadzono zmianę uprawnionego przez wykreślenie wpisu: Chemtura USA Corporation, Middlebury,

Stany Zjednoczone Ameryki i dokonanie wpisu: Chemtura Corporation, Middlebury, Stany Zjednoczone Ameryki.

162673 2012 03 01 A. Wprowadzono zmianę uprawnionego przez wykreślenie wpisu: UNIROYAL CHEMICAL COMPANY, INC. (a Delaware corporation), Greenwich, Stany Zjednoczone Ameryki i dokonanie wpisu: Chemtura USA Corporation, Middlebury, Stany Zjednoczone Ameryki.

162673 2012 03 01 A. Wprowadzono zmianę uprawnionego przez wykreślenie wpisu: Chemtura USA Corporation, Middlebury, Stany Zjednoczone Ameryki i dokonanie wpisu: Chemtura Corporation, Middlebury, Stany Zjednoczone Ameryki.

162674 2012 03 01 A. Wprowadzono zmianę uprawnionego przez wykreślenie wpisu: UNIROYAL CHEMICAL COMPANY, INC. (a Delaware corporation), Greenwich, Stany Zjednoczone Ameryki i dokonanie wpisu: Chemtura USA Corporation, Middlebury, Stany Zjednoczone Ameryki.

162674 2012 03 01 A. Wprowadzono zmianę uprawnionego przez wykreślenie wpisu: Chemtura USA Corporation, Middlebury, Stany Zjednoczone Ameryki i dokonanie wpisu: Chemtura Corporation, Middlebury, Stany Zjednoczone Ameryki.

162714 2012 03 07 A. Wprowadzono zmianę uprawnionego przez wykreślenie wpisu: Polska Grupa Farmaceutyczna Spółka Akcyjna, Łódź, Polska 470929074 i dokonanie wpisu: „DOZ” SPÓŁKA AKCYJNA, Warszawa, Polska 357674992.

162934 2012 03 07 D. Dokonano wpisu: Na mocy umowy z dnia 28 października 2011 r. udzielono licencji pełnej i wyłącznej na używanie znaku towarowego przez spółkę Centrum Produkcyjno-Handlowe „VITA LIBRA” Sp. z o.o., Łódź, Polska na czas nieokreślony.

163332 2012 03 01 A. Wprowadzono zmianę nazwy uprawnionego przez wykreślenie wpisu: SPOIW-CANDI Jerzy Markiewicz – Leszek Markiewicz Spółka Jawna, Siedlec, Polska 008387582 i dokonanie wpisu: Dębowa Polska Sp.j. Jerzy Markiewicz – Leszek Markiewicz, Siedlec, Polska 008387582.

164022 2012 03 01 A. Wprowadzono zmianę uprawnionego przez wykreślenie wpisu: Motorola Inc. (a Delaware corporation), Schaumburg, Stany Zjednoczone Ameryki i dokonanie wpisu: Motorola Trademark Holdings, LLC, Libertyville, Stany Zjednoczone Ameryki.

165333 2012 03 27 A. Wprowadzono zmianę uprawnionego przez wykreślenie wpisu: INDYKPOL BRAND Sp. z o.o., Warszawa, Polska 142744673 i dokonanie wpisu: INDYKPOL BRAND MANAGEMENT SPÓŁKA Z OGRANICZONĄ ODPOWIEDZIALNOŚCIĄ SPÓŁKA KOMANDYTOWA, Warszawa, Polska.

165337 2012 03 27 A. Wprowadzono zmianę uprawnionego przez wykreślenie wpisu: INDYKPOL BRAND Sp. z o.o., Warszawa, Polska 142744673 i dokonanie wpisu: INDYKPOL BRAND MANAGEMENT SPÓŁKA Z OGRANICZONĄ ODPOWIEDZIALNOŚCIĄ SPÓŁKA KOMANDYTOWA, Warszawa, Polska.

165603 2012 03 01 A. Wprowadzono zmianę siedziby uprawnionego przez wykreślenie wpisu: Alpharma Inc. (a Delaware corporation), Fort Lee, Stany Zjednoczone Ameryki i dokonanie wpisu: Alpharma Inc., Bridgewater, Stany Zjednoczone Ameryki.

165603 2012 03 01 A. Wprowadzono zmianę siedziby uprawnionego przez wykreślenie wpisu: Alpharma Inc., Bridgewater, Stany Zjednoczone Ameryki i dokonanie wpisu: Alpharma, LLC, Bridgewater, Stany Zjednoczone Ameryki.

165819 2012 03 14 A. Wprowadzono zmianę uprawnionego przez wykreślenie wpisu: CD PROJEKT RED Sp. z o.o., Warszawa, Polska 017486564 i dokonanie wpisu: CD PROJEKT RED Spółka Akcyjna, Warszawa Polska 492707333 734-28-67-148.

165819 2012 03 14 D. Wykreślono wpis: W dniu 11 lutego 2011 r. na podstawie postanowienia Sądu Rejonowego w Warsza-

wie Wydział XI Gospodarczy – Rejestru Zastawów (sygn. akt WA.XI. Ns-Rej.Za 14805/10/105) wpisano do Rejestru Zastawów pod pozycją 2247511 zastaw rejestrowy na prawie ochronnym udzielonym na znak towarowy R-165819 w celu zabezpieczenia wierzytelności przysługujących RBS Bank Polska S.A. z siedzibą w Warszawie wobec: CD Projekt Sp. z o.o. z siedzibą w Warszawie.

165843 2012 03 14 A. Wprowadzono zmianę uprawnionego przez wykreślenie wpisu: Ravintoraisio Oy, Raisio, Finlandia i dokonanie wpisu: BUNGE FINLAND OY, Raisio, Finlandia.

165844 2012 03 14 A. Wprowadzono zmianę uprawnionego przez wykreślenie wpisu: Ravintoraisio Oy, Raisio, Finlandia i dokonanie wpisu: BUNGE FINLAND OY, Raisio, Finlandia.

165876 2012 03 19 A. Wprowadzono zmianę uprawnionego przez wykreślenie wpisu: Przedsiębiorstwo Produkcyjno-Handlowe „EVELINE COSMETICS” Piotr Kasprzycki, Lesznowola, Polska i dokonanie wpisu: EVELINE COSMETICS DYSTRYBUCJA SPÓŁKA Z OGRANICZONĄ ODPOWIE-DZIALNOŚCIĄ, Lesznowola, Polska 142753413.

165877 2012 03 19 A. Wprowadzono zmianę uprawnionego przez wykreślenie wpisu: Przedsiębiorstwo Produkcyjno-Handlowe „EVELINE COSMETICS” Piotr Kasprzycki, Lesznowola, Polska i dokonanie wpisu: EVELINE COSMETICS DYSTRYBUCJA SPÓŁKA Z OGRANICZONĄ ODPOWIE-DZIALNOŚCIĄ, Lesznowola, Polska 142753413.

165909 2012 03 01 A. Wprowadzono zmianę siedziby uprawnionego przez wykreślenie wpisu: Alpharma Inc. (a Delaware corporation), Fort Lee, Stany Zjednoczone Ameryki i dokonanie wpisu: Alpharma Inc., Bridgewater, Stany Zjednoczone Ameryki.

165909 2012 03 01 A. Wprowadzono zmianę siedziby uprawnionego przez wykreślenie wpisu: Alpharma Inc., Bridgewater, Stany Zjednoczone Ameryki i dokonanie wpisu: Alpharma, LLC, Bridgewater, Stany Zjednoczone Ameryki.

165992 2012 03 07 A. Wprowadzono zmianę nazwy uprawnionego przez wykreślenie wpisu: KOPEXIM Gołębiwski, Nguyen Spółka Jawna, Warszawa, Polska 017282034 i dokonanie wpisu: KOPEXIM NGUYEN I WSPÓLNICY SPÓŁKA JAWNA, Warszawa, Polska 017282034.

166490 2012 03 07 A. Wprowadzono zmianę nazwy uprawnionego przez wykreślenie wpisu: KOPEXIM Gołębiwski, Nguyen Spółka Jawna, Warszawa, Polska 017282034 i dokonanie wpisu: KOPEXIM NGUYEN I WSPÓLNICY SPÓŁKA JAWNA, Warszawa, Polska 017282034.

166512 2012 03 15 A. Wprowadzono zmianę uprawnionego przez wykreślenie wpisu: Philips Morris Products S.A., Neuchâtel, Szwajcaria i dokonanie wpisu: Philip Morris Brands Sàrl, Neuchâtel, Szwajcaria.

166705 2012 03 12 A.E. Dokonano zmiany przez wykreślenie wpisu: L&P Spółka Jawna Leszek Krocak, Paweł Młynek, Andrzej Sowa, Głogów, Polska 390234158 L&P Spółka z o.o., Głogów, Polska 390996388 i dokonanie wpisu: L&P Spółka Jawna Leszek Krocak, Paweł Młynek, Andrzej Sowa, Głogów, Polska 390234158 oraz w rubryce E wykreślić wpis: wspólne prawo ochronne.

167682 2012 03 20 A. Wprowadzono zmianę nazwy i siedziby uprawnionego przez wykreślenie wpisu: Zakłady Przemysłu Tłuszczowego S.A., Szczecinek, Polska 331444670 i dokonanie wpisu: „MAŁPKA” SPÓŁKA AKCYJNA, Poznań, Polska 331444670.

167734 2012 03 12 A. Wprowadzono zmianę siedziby uprawnionego przez wykreślenie wpisu: Greenbet Polska S.A., Rybnik, Polska 141442875 i dokonanie wpisu: Greenbet Polska S.A., Jaworzno, Polska 141442875.

167761 2012 03 20 A. Wprowadzono zmianę nazwy i siedziby uprawnionego przez wykreślenie wpisu: Zakłady Przemysłu Tłuszczowego S.A., Szczecinek, Polska 331444670 i dokonanie wpisu: „MAŁPKA” SPÓŁKA AKCYJNA, Poznań, Polska 331444670.

168074 2012 03 20 A. Wprowadzono zmianę nazwy i siedziby uprawnionego przez wykreślenie wpisu: Zakłady Przemysłu Tłuszczowego S.A., Szczecinek, Polska 331444670 i dokonanie wpisu: „MAŁPKA” SPÓŁKA AKCYJNA, Poznań, Polska 331444670.

168085 2012 03 20 A. Wprowadzono zmianę nazwy i siedziby uprawnionego przez wykreślenie wpisu: Zakłady Przemysłu Tłuszczowego S.A., Szczecinek, Polska 331444670 i dokonanie wpisu: „MAŁPKA” SPÓŁKA AKCYJNA, Poznań, Polska 331444670.

168230 2012 03 06 A. Wprowadzono zmianę nazwy uprawnionego przez wykreślenie wpisu: Sobieski Dystrybucja Sp. z o.o., Warszawa, Polska 230030460 i dokonanie wpisu: „SOBIESKI” SPÓŁKA Z OGRANICZONĄ ODPOWIEDZIALNOŚCIĄ, Warszawa, Polska.

168231 2012 03 06 A. Wprowadzono zmianę nazwy uprawnionego przez wykreślenie wpisu: Sobieski Dystrybucja Sp. z o.o., Warszawa, Polska 230030460 i dokonanie wpisu: „SOBIESKI” SPÓŁKA Z OGRANICZONĄ ODPOWIEDZIALNOŚCIĄ, Warszawa, Polska.

168249 2012 03 09 D. Dokonano wpisu: W dniu 2 stycznia 2012 r. na podstawie postanowienia Sądu Rejonowego dla m.st. Warszawy w Warszawie Wydział XI Gospodarczy – Rejestru Zastawów (sygn. akt WA.XI.Ns-Rej.Za 14078/12/750) wpisano do Rejestru Zastawów pod pozycją 2289868 zastaw rejestrowy na prawie ochronnym udzielonym na znak towarowy R-168249 w celu zabezpieczenia wierzytelności przysługujących Alior Bank S.A. z siedzibą w Warszawie wobec: POLBITA-Spółka z ograniczoną odpowiedzialnością z siedzibą w Warszawie.

168537 2012 03 01 A. Wprowadzono zmianę siedziby uprawnionego przez wykreślenie wpisu: Alpharma Inc., Fort Lee, Stany Zjednoczone Ameryki i dokonanie wpisu: Alpharma Inc., Bridgewater, Stany Zjednoczone Ameryki.

168537 2012 03 01 A. Wprowadzono zmianę uprawnionego przez wykreślenie wpisu: Alpharma Inc., Bridgewater, Stany Zjednoczone Ameryki i dokonanie wpisu: Alpharma, LLC, Bridgewater, Stany Zjednoczone Ameryki.

168715 2012 03 15 A. Wprowadzono zmianę nazwy uprawnionego przez wykreślenie wpisu: Sepracor Inc., a Delaware corporation, Marlborough, Stany Zjednoczone Ameryki i dokonanie wpisu: Sunovion Pharmaceuticals Inc., Marlborough, Stany Zjednoczone Ameryki.

169380 2012 03 20 A. Wprowadzono zmianę nazwy i siedziby uprawnionego przez wykreślenie wpisu: Zakłady Przemysłu Tłuszczowego S.A., Szczecinek, Polska 331444670 i dokonanie wpisu: „MAŁPKA” SPÓŁKA AKCYJNA, Poznań, Polska 331444670.

169466 2012 03 20 A. Wprowadzono zmianę siedziby uprawnionego przez wykreślenie wpisu: CAMPERO INTERNATIONAL CORP., Guatemala City, Gwatemala i dokonanie wpisu: CAMPERO INTERNATIONAL CORP., Road Town, Tortola, Brytyjskie Wyspy Dziewicze.

169658 2012 03 01 A. Wprowadzono zmianę nazwy uprawnionego przez wykreślenie wpisu: SPOIW-CANDI Jerzy Markiewicz – Leszek Markiewicz Spółka Jawna, Siedlec, Polska 008387582 i dokonanie wpisu: Dębowa Polska Sp.j. Jerzy Markiewicz – Leszek Markiewicz, Siedlec, Polska 008387582.

169751 2012 03 20 A. Wprowadzono zmianę nazwy i siedziby uprawnionego przez wykreślenie wpisu: Zakłady Przemysłu Tłuszczowego S.A., Szczecinek, Polska 331444670 i dokonanie wpisu: „MAŁPKA” SPÓŁKA AKCYJNA, Poznań, Polska 331444670.

170061 2012 03 12 A. Wprowadzono zmianę uprawnionego przez wykreślenie wpisu: LECH PREMOIM SPÓŁKA Z OGRANICZONĄ ODPOWIEDZIALNOŚCIĄ, Poznań, Polska 630754458 i dokonanie wpisu: Kompania Piwowarska S.A. Spółka Komandytowa, Poznań, Polska.

170681 2012 03 08 A. Wprowadzono zmianę uprawnionego przez wykreślenie wpisu: LUBELLA Spółka Akcyjna Lublin, Polska 430616260 i dokonanie wpisu: LUBELLA SPÓŁKA Z OGRANICZONĄ

ODPOWIEDZIALNOŚCIĄ SPÓŁKA KOMANDYTOWO-AKCYJNA, Lublin, Polska 430616260.

170682 2012 03 08 A. Wprowadzono zmianę uprawnionego przez wykreślenie wpisu: LUBELLA Spółka Akcyjna Lublin, Polska 430616260 i dokonanie wpisu: LUBELLA SPÓŁKA Z OGRANICZONĄ ODPOWIEDZIALNOŚCIĄ SPÓŁKA KOMANDYTOWO-AKCYJNA, Lublin, Polska 430616260.

170683 2012 03 08 A. Wprowadzono zmianę uprawnionego przez wykreślenie wpisu: LUBELLA Spółka Akcyjna Lublin, Polska 430616260 i dokonanie wpisu: LUBELLA SPÓŁKA Z OGRANICZONĄ ODPOWIEDZIALNOŚCIĄ SPÓŁKA KOMANDYTOWO-AKCYJNA, Lublin, Polska 430616260.

170684 2012 03 08 A. Wprowadzono zmianę uprawnionego przez wykreślenie wpisu: LUBELLA Spółka Akcyjna Lublin, Polska 430616260 i dokonanie wpisu: LUBELLA SPÓŁKA Z OGRANICZONĄ ODPOWIEDZIALNOŚCIĄ SPÓŁKA KOMANDYTOWO-AKCYJNA, Lublin, Polska 430616260.

170685 2012 03 08 A. Wprowadzono zmianę uprawnionego przez wykreślenie wpisu: LUBELLA Spółka Akcyjna Lublin, Polska 430616260 i dokonanie wpisu: LUBELLA SPÓŁKA Z OGRANICZONĄ ODPOWIEDZIALNOŚCIĄ SPÓŁKA KOMANDYTOWO-AKCYJNA, Lublin, Polska 430616260.

171075 2012 03 21 A. Wprowadzono zmianę uprawnionego przez wykreślenie wpisu: Capitol Records, Inc., Hollywood, Stany Zjednoczone Ameryki i dokonanie wpisu: Capitol Records, LLC, Hollywood, Stany Zjednoczone Ameryki.

171095 2012 03 06 A. Wprowadzono zmianę uprawnionego przez wykreślenie wpisu: Earth Products, Inc., Carlsbad, Stany Zjednoczone Ameryki i dokonanie wpisu: K-2 Corporation, Seattle, Stany Zjednoczone Ameryki.

171096 2012 03 06 A. Wprowadzono zmianę uprawnionego przez wykreślenie wpisu: Earth Products, Inc., Carlsbad, Stany Zjednoczone Ameryki i dokonanie wpisu: K-2 Corporation, Seattle, Stany Zjednoczone Ameryki.

171098 2012 03 06 A. Wprowadzono zmianę uprawnionego przez wykreślenie wpisu: Earth Products, Inc., Carlsbad, Stany Zjednoczone Ameryki i dokonanie wpisu: K-2 Corporation, Seattle, Stany Zjednoczone Ameryki.

171366 2012 03 19 A. Wprowadzono zmianę uprawnionego przez wykreślenie wpisu: TECHMEX S.A., Bielsko-Biała, Polska i dokonanie wpisu: TECHMEX S.A. w upadłości likwidacyjnej, Bielsko-Biała, Polska 070595480.

171926 2012 03 15 A. Wprowadzono zmianę uprawnionego przez wykreślenie wpisu: CITICEN CBM KABUSHIKI KAISHA (działający również pod nazwą JAPAN CBM CORPORATION), Tokio, Japonia i dokonanie wpisu: CITIZEN TOKEI KABUSHIKI KAISHA /CITIZEN WATCH Co., Ltd./, Tokio, Japonia.

172631 2012 03 05 A. Wprowadzono zmianę nazwy uprawnionego przez wykreślenie wpisu: LIND-POL Spółka z ograniczoną odpowiedzialnością, Kamyk, Polska 151544220 i dokonanie wpisu: GRUPA DELIC-POL SPÓŁKA Z OGRANICZONĄ ODPOWIEDZIALNOŚCIĄ, Kamyk, Polska 151544220.

172631 2012 03 05 A. Wprowadzono zmianę uprawnionego przez wykreślenie wpisu: GRUPA DELIC-POL SPÓŁKA Z OGRANICZONĄ ODPOWIEDZIALNOŚCIĄ, Kamyk, Polska 151544220 i dokonanie wpisu: ZAKŁADY WYROBÓW CUKIERNICZYCH MIŚ SPÓŁKA Z OGRANICZONĄ ODPOWIEDZIALNOŚCIĄ, Oborniki Śląskie, Polska 931960535.

172762 2012 03 14 A. Wprowadzono zmianę uprawnionego przez wykreślenie wpisu: „IP SOLUTIONS” Sp. z o.o., Brzeźnica, Polska 180632849 i dokonanie wpisu: „TM INVESTMENT” SPÓŁKA Z OGRANICZONĄ ODPOWIEDZIALNOŚCIĄ, Brzeźnica, Polska 180632944.

172764 2012 03 14 A. Wprowadzono zmianę uprawnionego przez wykreślenie wpisu: „IP SOLUTIONS” Sp. z o.o., Brzeźnica, Polska 180632849 i dokonanie wpisu: „TM INVESTMENT” SPÓŁKA Z OGRANICZONĄ ODPOWIEDZIALNOŚCIĄ, Brzeźnica, Polska 180632944.

173015 2012 03 02 D. Dokonano wpisu: Na mocy umowy z dnia 28 lipca 2011 r. udzielono odpłatnej, pełnej i wyłącznej licencji na używanie znaku towarowego w klasie 30: pierniki przez Przedsiębiorstwo Produkcyjno-Handlowe GRAN-PIK Grażyna i Andrzej Wójtowicz, Brzozów, Polska, 370201223, przez czas nieokreślony.

173024 2012 03 15 A. Wprowadzono zmianę uprawnionego przez wykreślenie wpisu: Vallant Corporation, Fredericksburg, Stany Zjednoczone Ameryki i dokonanie wpisu: OFIC North America, Inc., Fredericksburg, Stany Zjednoczone Ameryki.

173188 2012 03 05 A. Wprowadzono zmianę uprawnionego przez wykreślenie wpisu: Zielona Budka Spółka Akcyjna, Warszawa, Polska 010471520 i dokonanie wpisu: ZIELONA BUDKA SPÓŁKA Z OGRANICZONĄ ODPOWIEDZIALNOŚCIĄ, Warszawa, Polska.

173188 2012 03 05 A. Wprowadzono zmianę uprawnionego przez wykreślenie wpisu: ZIELONA BUDKA SPÓŁKA Z OGRANICZONĄ ODPOWIEDZIALNOŚCIĄ, Warszawa, Polska 012874273 i dokonanie wpisu: ZIELONA BUDKA (MIELEC) SPÓŁKA Z OGRANICZONĄ ODPOWIEDZIALNOŚCIĄ, Mielec, Polska 690513446.

173776 2012 03 06 A. Wprowadzono zmianę siedziby uprawnionego przez wykreślenie wpisu: SSL Products Limited, Londyn, Wielka Brytania i dokonanie wpisu: SSL Products Limited, Slough, Wielka Brytania.

173776 2012 03 06 A. Wprowadzono zmianę uprawnionego przez wykreślenie wpisu: SSL Products Limited, Slough, Wielka Brytania i dokonanie wpisu: LRC Products Limited, Slough, Wielka Brytania.

173777 2012 03 06 A. Wprowadzono zmianę siedziby uprawnionego przez wykreślenie wpisu: SSL Products Limited, Londyn, Wielka Brytania i dokonanie wpisu: SSL Products Limited, Slough, Wielka Brytania.

173777 2012 03 06 A. Wprowadzono zmianę uprawnionego przez wykreślenie wpisu: SSL Products Limited, Slough, Wielka Brytania i dokonanie wpisu: LRC Products Limited, Slough, Wielka Brytania.

174071 2012 03 07 A. Wprowadzono zmianę nazwy uprawnionego przez wykreślenie wpisu: KOPEXIM Gołębiewski, Nguyen Spółka Jawna, Warszawa, Polska 017282034 i dokonanie wpisu: KOPEXIM NGUYEN I WSPÓLNICY SPÓŁKA JAWNA, Warszawa, Polska 017282034.

174075 2012 03 07 A. Wprowadzono zmianę nazwy uprawnionego przez wykreślenie wpisu: KOPEXIM Gołębiewski, Nguyen Spółka Jawna, Warszawa, Polska 017282034 i dokonanie wpisu: KOPEXIM NGUYEN I WSPÓLNICY SPÓŁKA JAWNA, Warszawa, Polska 017282034.

174377 2012 03 08 A. Wprowadzono zmianę uprawnionego przez wykreślenie wpisu: „LUBELLA” S.A., Lublin, Polska 430616260 i dokonanie wpisu: LUBELLA SPÓŁKA Z OGRANICZONĄ ODPOWIEDZIALNOŚCIĄ SPÓŁKA KOMANDYTOWO-AKCYJNA, Lublin, Polska 430616260.

174514 2012 03 06 A. Wprowadzono zmianę uprawnionego przez wykreślenie wpisu: OPTIMUS COMFORT Sp. z o.o., Rzeszów, Polska i dokonanie wpisu: OPTTEAM SPÓŁKA AKCYJNA, TAJĘCINA, Polska 008033000.

175495 2012 03 05 A. Wprowadzono zmianę uprawnionego przez wykreślenie wpisu: Zielona Budka S.A., Warszawa, Polska 012874273 i dokonanie wpisu: ZIELONA BUDKA SPÓŁKA Z OGRANICZONĄ ODPOWIEDZIALNOŚCIĄ, Warszawa, Polska.

175495 2012 03 05 A. Wprowadzono zmianę uprawnionego przez wykreślenie wpisu: ZIELONA BUDKA SPÓŁKA Z OGRANICZONĄ ODPOWIEDZIALNOŚCIĄ, Warszawa, Polska 012874273 i dokonanie wpisu: ZIELONA BUDKA (MIELEC) SPÓŁKA Z OGRANICZONĄ ODPOWIEDZIALNOŚCIĄ, Mielec, Polska 690513446.

175496 2012 03 05 A. Wprowadzono zmianę uprawnionego przez wykreślenie wpisu: Zielona Budka S.A., Warszawa, Polska 012874273 i dokonanie wpisu: ZIELONA BUDKA SPÓŁKA Z OGRANICZONĄ ODPOWIEDZIALNOŚCIĄ, Warszawa, Polska.

175496 2012 03 05 A. Wprowadzono zmianę uprawnionego przez wykreślenie wpisu: ZIELONA BUDKA SPÓŁKA Z OGRANICZONĄ ODPOWIEDZIALNOŚCIĄ, Warszawa, Polska 012874273 i dokonanie wpisu: ZIELONA BUDKA (MIELEC) SPÓŁKA Z OGRANICZONĄ ODPOWIEDZIALNOŚCIĄ, Mielec, Polska 690513446.

175497 2012 03 05 A. Wprowadzono zmianę uprawnionego przez wykreślenie wpisu: Zielona Budka S.A., Warszawa, Polska 012874273 i dokonanie wpisu: ZIELONA BUDKA SPÓŁKA Z OGRANICZONĄ ODPOWIEDZIALNOŚCIĄ, Warszawa, Polska.

175497 2012 03 05 A. Wprowadzono zmianę uprawnionego przez wykreślenie wpisu: ZIELONA BUDKA SPÓŁKA Z OGRANICZONĄ ODPOWIEDZIALNOŚCIĄ, Warszawa, Polska 012874273 i dokonanie wpisu: ZIELONA BUDKA (MIELEC) SPÓŁKA Z OGRANICZONĄ ODPOWIEDZIALNOŚCIĄ, Mielec, Polska 690513446.

175498 2012 03 05 A. Wprowadzono zmianę uprawnionego przez wykreślenie wpisu: Zielona Budka S.A., Warszawa, Polska 012874273 i dokonanie wpisu: ZIELONA BUDKA SPÓŁKA Z OGRANICZONĄ ODPOWIEDZIALNOŚCIĄ, Warszawa, Polska.

175498 2012 03 05 A. Wprowadzono zmianę uprawnionego przez wykreślenie wpisu: ZIELONA BUDKA SPÓŁKA Z OGRANICZONĄ ODPOWIEDZIALNOŚCIĄ, Warszawa, Polska 012874273 i dokonanie wpisu: ZIELONA BUDKA (MIELEC) SPÓŁKA Z OGRANICZONĄ ODPOWIEDZIALNOŚCIĄ, Mielec, Polska 690513446.

175499 2012 03 05 A. Wprowadzono zmianę uprawnionego przez wykreślenie wpisu: Zielona Budka S.A., Warszawa, Polska 012874273 i dokonanie wpisu: ZIELONA BUDKA SPÓŁKA Z OGRANICZONĄ ODPOWIEDZIALNOŚCIĄ, Warszawa, Polska.

175499 2012 03 05 A. Wprowadzono zmianę uprawnionego przez wykreślenie wpisu: ZIELONA BUDKA SPÓŁKA Z OGRANICZONĄ ODPOWIEDZIALNOŚCIĄ, Warszawa, Polska 012874273 i dokonanie wpisu: ZIELONA BUDKA (MIELEC) SPÓŁKA Z OGRANICZONĄ ODPOWIEDZIALNOŚCIĄ, Mielec, Polska 690513446.

176518 2012 03 12 A. Wprowadzono zmianę uprawnionego przez wykreślenie wpisu: KOLPORTER SIECI HANDLOWE Sp. z o.o., Kielce, Polska i dokonanie wpisu: KOLPORTER SPÓŁKA AKCYJNA, Kielce, Polska.

176532 2012 03 27 A. Wprowadzono zmianę uprawnionego przez wykreślenie wpisu: INDYKPOL BRAND Sp. z o.o., Warszawa, Polska 143744673 i dokonanie wpisu: INDYKPOL BRAND MANAGEMENT SPÓŁKA Z OGRANICZONĄ ODPOWIEDZIALNOŚCIĄ SPÓŁKA KOMANDYTOWA, Warszawa, Polska.

176536 2012 03 06 A. Wprowadzono zmianę uprawnionego przez wykreślenie wpisu: „LUBELLA” S.A., Lublin, Polska 430616260 i dokonanie wpisu: LUBELLA SPÓŁKA Z OGRANICZONĄ ODPOWIEDZIALNOŚCIĄ SPÓŁKA KOMANDYTOWO-AKCYJNA, Lublin, Polska 430616260.

176544 2012 03 14 A. Wprowadzono zmianę uprawnionego przez wykreślenie wpisu: SYNTAX Spółka z o.o., Łódź, Polska 470621548 i dokonanie wpisu: KRAJEWSKI SPÓŁKA Z OGRANICZONĄ ODPOWIEDZIALNOŚCIĄ, Łowicz, Polska.

176545 2012 03 14 A. Wprowadzono zmianę uprawnionego przez wykreślenie wpisu: SYNTAX Spółka z o.o., Łódź, Polska 470621548 i dokonanie wpisu: KRAJEWSKI SPÓŁKA Z OGRANICZONĄ ODPOWIEDZIALNOŚCIĄ, Łowicz, Polska.

176546 2012 03 14 A. Wprowadzono zmianę uprawnionego przez wykreślenie wpisu: SYNTAX Spółka z o.o., Łódź, Polska 470621548 i dokonanie wpisu: KRAJEWSKI SPÓŁKA Z OGRANICZONĄ ODPOWIEDZIALNOŚCIĄ, Łowicz, Polska.

176626 2012 03 05 A. Wprowadzono zmianę uprawnionego przez wykreślenie wpisu: Zielona Budka Spółka Akcyjna, Warszawa, Polska 012874273 i dokonanie wpisu: ZIELONA BUDKA SPÓŁKA Z OGRANICZONĄ ODPOWIEDZIALNOŚCIĄ, Warszawa, Polska.

176626 2012 03 05 A. Wprowadzono zmianę uprawnionego przez wykreślenie wpisu: ZIELONA BUDKA SPÓŁKA Z OGRANICZONĄ ODPOWIEDZIALNOŚCIĄ, Warszawa, Polska 012874273 i dokonanie wpisu: ZIELONA BUDKA (MIELEC) SPÓŁKA Z OGRANICZONĄ ODPOWIEDZIALNOŚCIĄ, Mielec, Polska 690513446.

176627 2012 03 05 A. Wprowadzono zmianę uprawnionego przez wykreślenie wpisu: Zielona Budka Spółka Akcyjna, Warszawa, Polska 012874273 i dokonanie wpisu: ZIELONA BUDKA SPÓŁKA Z OGRANICZONĄ ODPOWIEDZIALNOŚCIĄ, Warszawa, Polska.

176627 2012 03 05 A. Wprowadzono zmianę uprawnionego przez wykreślenie wpisu: ZIELONA BUDKA SPÓŁKA Z OGRANICZONĄ ODPOWIEDZIALNOŚCIĄ, Warszawa, Polska 012874273 i dokonanie wpisu: ZIELONA BUDKA (MIELEC) SPÓŁKA Z OGRANICZONĄ ODPOWIEDZIALNOŚCIĄ, Mielec, Polska 690513446.

176628 2012 03 05 A. Wprowadzono zmianę uprawnionego przez wykreślenie wpisu: Zielona Budka Spółka Akcyjna, Warszawa, Polska 012874273 i dokonanie wpisu: ZIELONA BUDKA SPÓŁKA Z OGRANICZONĄ ODPOWIEDZIALNOŚCIĄ, Warszawa, Polska.

176628 2012 03 05 A. Wprowadzono zmianę uprawnionego przez wykreślenie wpisu: ZIELONA BUDKA SPÓŁKA Z OGRANICZONĄ ODPOWIEDZIALNOŚCIĄ, Warszawa, Polska 012874273 i dokonanie wpisu: ZIELONA BUDKA (MIELEC) SPÓŁKA Z OGRANICZONĄ ODPOWIEDZIALNOŚCIĄ, Mielec, Polska 690513446.

176629 2012 03 05 A. Wprowadzono zmianę uprawnionego przez wykreślenie wpisu: Zielona Budka Spółka Akcyjna, Warszawa, Polska 012874273 i dokonanie wpisu: ZIELONA BUDKA SPÓŁKA Z OGRANICZONĄ ODPOWIEDZIALNOŚCIĄ, Warszawa, Polska.

176629 2012 03 05 A. Wprowadzono zmianę uprawnionego przez wykreślenie wpisu: ZIELONA BUDKA SPÓŁKA Z OGRANICZONĄ ODPOWIEDZIALNOŚCIĄ, Warszawa, Polska 012874273 i dokonanie wpisu: ZIELONA BUDKA (MIELEC) SPÓŁKA Z OGRANICZONĄ ODPOWIEDZIALNOŚCIĄ, Mielec, Polska 690513446.

176673 2012 03 06 A. Wprowadzono zmianę uprawnionego przez wykreślenie wpisu: „LUBELLA” S.A., Lublin, Polska 430616260 i dokonanie wpisu: LUBELLA SPÓŁKA Z OGRANICZONĄ ODPOWIEDZIALNOŚCIĄ SPÓŁKA KOMANDYTOWO-AKCYJNA, Lublin, Polska 430616260.

177127 2012 03 06 A. Wprowadzono zmianę siedziby uprawnionego przez wykreślenie wpisu: SSL Products Limited, Londyn, Wielka Brytania i dokonanie wpisu: SSL Products Limited, Slough, Wielka Brytania.

177127 2012 03 06 A. Wprowadzono zmianę uprawnionego przez wykreślenie wpisu: SSL Products Limited, Slough, Wielka Brytania i dokonanie wpisu: LRC Products Limited, Slough, Wielka Brytania.

177354 2012 03 15 A. Wprowadzono zmianę uprawnionego przez wykreślenie wpisu: Ford-Werke AG, Köln, Niemcy i dokonanie wpisu: Ford-Werke GmbH, Köln, Niemcy.

178533 2012 03 05 A. Wprowadzono zmianę uprawnionego przez wykreślenie wpisu: „TAN VIET TRADE” SPÓŁKA Z OGRANICZONĄ ODPOWIEDZIALNOŚCIĄ, Łęgowo, Polska 193113591 i dokonanie wpisu: TAN VIET INTERNATIONAL SPÓŁKA AKCYJNA, Łęgowo, Polska 190928068.

178534 2012 03 05 A. Wprowadzono zmianę uprawnionego przez wykreślenie wpisu: „TAN VIET TRADE” SPÓŁKA Z OGRANI-

CZONĄ ODPOWIEDZIALNOŚCIĄ, Łęgowo, Polska 193113591 i dokonanie wpisu: TAN VIET INTERNATIONAL SPÓŁKA AKCYJNA, Łęgowo, Polska 190928068.

179078 2012 03 09 A. Wprowadzono zmianę uprawnionego przez wykreślenie wpisu: GROUP AUTO UNION POLSKA SPÓŁKA Z OGRANICZONĄ ODPOWIEDZIALNOŚCIĄ, Warszawa, Polska i dokonanie wpisu: GROUPAUTO UNION INTERNATIONAL, Anglet, Francja.

179078 2012 03 09 A. Wprowadzono zmianę nazwy i siedziby uprawnionego przez wykreślenie wpisu: GROUPAUTO UNION INTERNATIONAL, Anglet, Francja i dokonanie wpisu: Groupauto International, Neuilly-sur-Seine, Francja.

179079 2012 03 09 A. Wprowadzono zmianę uprawnionego przez wykreślenie wpisu: GROUP AUTO UNION POLSKA SPÓŁKA Z OGRANICZONĄ ODPOWIEDZIALNOŚCIĄ, Warszawa, Polska i dokonanie wpisu: GROUPAUTO UNION INTERNATIONAL, Anglet, Francja.

179079 2012 03 09 A. Wprowadzono zmianę nazwy i siedziby uprawnionego przez wykreślenie wpisu: GROUPAUTO UNION INTERNATIONAL, Anglet, Francja i dokonanie wpisu: Groupauto International, Neuilly-sur-Seine, Francja.

179160 2012 03 08 A. Wprowadzono zmianę uprawnionego przez wykreślenie wpisu: LUBELLA Spółka Akcyjna, Lublin, Polska 430616260 i dokonanie wpisu: LUBELLA SPÓŁKA Z OGRANICZONĄ ODPOWIEDZIALNOŚCIĄ SPÓŁKA KOMANDYTOWO-AKCYJNA, Lublin, Polska 430616260.

179523 2012 03 08 A. Wprowadzono zmianę uprawnionego przez wykreślenie wpisu: „LUBELLA” S.A., Lublin, Polska 430616260 i dokonanie wpisu: LUBELLA SPÓŁKA Z OGRANICZONĄ ODPOWIEDZIALNOŚCIĄ SPÓŁKA KOMANDYTOWO-AKCYJNA, Lublin, Polska 430616260.

179530 2012 03 07 A. Wprowadzono zmianę uprawnionego przez wykreślenie wpisu: Przedsiębiorstwo Budowlano-Inżynierskie „KORNAS” Bogdan Kornas, Kołobrzeg, Polska 330324709 i dokonanie wpisu: „KORNAS II” SPÓŁKA Z OGRANICZONĄ ODPOWIEDZIALNOŚCIĄ SPÓŁKA, Kołobrzeg, Polska.

179563 2012 03 14 A. Wprowadzono zmianę uprawnionego przez wykreślenie wpisu: SYNTAX Spółka z o.o., Łódź, Polska 470621548 i dokonanie wpisu: KRAJEWSKI SPÓŁKA Z OGRANICZONĄ ODPOWIEDZIALNOŚCIĄ, Łowicz, Polska.

179814 2012 03 20 D. Dokonano wpisu: W dniu 22 kwietnia 2010 r. na podstawie postanowienia Sądu Rejonowego dla Łodzi-Śródmieście w Łodzi Wydział XV Gospodarczy – Rejestru Zastawów (sygn. akt LD.XV.Ns-Rej.Za 1585/10/150) wpisano do Rejestru Zastawów pod pozycją 2209649 zastaw rejestrowy na prawie ochronnym udzielonym na znak towarowy R-179814 w celu zabezpieczenia wierzytelności przysługujących spółce IDMSA.PL Doradztwo Finansowe Sp. z o.o. z siedzibą w Krakowie wobec: spółki MEX Polska S.A. z siedzibą w Łodzi.

179814 2012 03 20 D. Dokonano wpisu: W dniu 28 października 2010 r. na podstawie postanowienia Sądu Rejonowego dla Łodzi-Śródmieście w Łodzi Wydział XV Gospodarczy – Rejestru Zastawów (sygn. akt LD.XV.Ns-Rej.Za 5175/10/709) wpisano do Rejestru Zastawów pod pozycją 2234671 zastaw rejestrowy na prawie ochronnym udzielonym na znak towarowy R-179814 w celu zabezpieczenia wierzytelności przysługujących spółce IDMSA.PL Doradztwo Finansowe Sp. z o.o. z siedzibą w Krakowie wobec: spółki MEX Polska S.A. z siedzibą w Łodzi.

180192 2012 03 07 A. Wprowadzono zmianę uprawnionego przez wykreślenie wpisu: SBG INVEST Sp. z o.o., Rzeszów, Polska 180462092 i dokonanie wpisu: AKSEL SPÓŁKA AKCYJNA, Nowa Dęba, Polska 180492584.

180415 2012 03 19 A. Wprowadzono zmianę uprawnionego przez wykreślenie wpisu: Przedsiębiorstwo Produkcyjno-Handlowe „EVELINE COSMETICS” Piotr Kasprzycki, Lesznowola, Polska

i dokonanie wpisu: EVELINE COSMETICS DYSTRYBUCJA SPÓŁKA Z OGRANICZONĄ ODPOWIEDZIALNOŚCIĄ, Lesznowola, Polska 142753413.

181041 2012 03 15 A. Wprowadzono zmianę uprawnionego przez wykreślenie wpisu: Continental Aktiengesellschaft, Hannover, Niemcy i dokonanie wpisu: Continental Reifen Deutschland GmbH, Hannover, Niemcy.

181047 2012 03 08 A. Wprowadzono zmianę uprawnionego przez wykreślenie wpisu: „LUBELLA” S.A., Lublin, Polska 430616260 i dokonanie wpisu: LUBELLA SPÓŁKA Z OGRANICZONĄ ODPOWIEDZIALNOŚCIĄ SPÓŁKA KOMANDYTOWO-AKCYJNA, Lublin, Polska 430616260.

181562 2012 03 20 A. Wprowadzono zmianę nazwy i siedziby uprawnionego przez wykreślenie wpisu: Zakłady Przemysłu Tłuszczowego S.A., Szczecinek, Polska 331444670 i dokonanie wpisu: „MAŁPKA” SPÓŁKA AKCYJNA, Poznań, Polska 331444670.

181563 2012 03 20 A. Wprowadzono zmianę nazwy i siedziby uprawnionego przez wykreślenie wpisu: Zakłady Przemysłu Tłuszczowego S.A., Szczecinek, Polska 331444670 i dokonanie wpisu: „MAŁPKA” SPÓŁKA AKCYJNA, Poznań, Polska 331444670.

181564 2012 03 20 A. Wprowadzono zmianę nazwy i siedziby uprawnionego przez wykreślenie wpisu: Zakłady Przemysłu Tłuszczowego S.A., Szczecinek, Polska 331444670 i dokonanie wpisu: „MAŁPKA” SPÓŁKA AKCYJNA, Poznań, Polska 331444670.

181813 2012 03 01 A. Wprowadzono zmianę nazwy uprawnionego przez wykreślenie wpisu: „ELSTAR-BIO” Spółka z o.o., Stare Miasto, Polska 310337930 i dokonanie wpisu: ELSTAR-BIO GÓRNY Sp. z o.o., Stare Miasto, Polska 310337930.

183380 2012 03 07 A. Wprowadzono zmianę siedziby uprawnionego przez wykreślenie wpisu: Spokey Sp. z o.o., Kraków, Polska 356779938 i dokonanie wpisu: SPOKEY SPÓŁKA Z OGRANICZONĄ ODPOWIEDZIALNOŚCIĄ, Katowice, Polska 471323630.

183412 2012 03 20 A. Wprowadzono zmianę nazwy i siedziby uprawnionego przez wykreślenie wpisu: Zakłady Przemysłu Tłuszczowego S.A., Szczecinek, Polska 331444670 i dokonanie wpisu: „MAŁPKA” SPÓŁKA AKCYJNA, Poznań, Polska 331444670.

183551 2012 03 19 A. Wprowadzono zmianę uprawnionego przez wykreślenie wpisu: Przedsiębiorstwo Produkcyjno-Handlowe „EVELINE COSMETICS” Piotr Kasprzycki, Lesznowola, Polska i dokonanie wpisu: EVELINE COSMETICS DYSTRYBUCJA SPÓŁKA Z OGRANICZONĄ ODPOWIEDZIALNOŚCIĄ, Lesznowola, Polska 142753413.

184745 2012 03 26 A. Wprowadzono zmianę uprawnionego przez wykreślenie wpisu: DUKESSA Spółka z o.o., Stare Lipiny, Polska 015498882 i dokonanie wpisu: LIDER’S-K.G. SPÓŁKA Z OGRANICZONĄ ODPOWIEDZIALNOŚCIĄ, Stare Lipiny, Polska 016040560.

184745 2012 03 26 A. Wprowadzono zmianę uprawnionego przez wykreślenie wpisu: LIDER’S-K.G. SPÓŁKA Z OGRANICZONĄ ODPOWIEDZIALNOŚCIĄ, Stare Lipiny, Polska 016040560 i dokonanie wpisu: POULT POLSKA SPÓŁKA Z OGRANICZONĄ ODPOWIEDZIALNOŚCIĄ, Ożarów Mazowiecki, Polska 142306996.

184745 2012 03 26 A. Wprowadzono zmianę nazwy uprawnionego przez wykreślenie wpisu: POULT POLSKA SPÓŁKA Z OGRANICZONĄ ODPOWIEDZIALNOŚCIĄ, Ożarów Mazowiecki, Polska 142306996 i dokonanie wpisu: DR GERARD SPÓŁKA Z OGRANICZONĄ ODPOWIEDZIALNOŚCIĄ, Ożarów Mazowiecki, Polska 142306996.

184998 2012 03 07 D. Dokonano wpisu: Na mocy umowy z dnia 26 września 2011 r. udzielono nieodpłatnej, pełnej i niewyłącznej licencji na używanie znaku towarowego w klasie 30: gofry, lody, lody spożywcze, wafle do lodów, środki wiążące do lodów, przez Zofię Lubieńską i Witolda Lubieńskiego prowadzącymi działalność gospodarczą pod firmą Wyrób i Sprzedaż Lodów S.C. „Lubieńscy”, Nowy Targ, na czas nieokreślony.

185159 2012 03 14 A. Wprowadzono zmianę uprawnionego przez wykreślenie wpisu: „IP SOLUTIONS” Sp. z o.o., Brzeźnica, Polska 180632849 i dokonanie wpisu: „TM INVESTMENT” SPÓŁKA Z OGRANICZONĄ ODPOWIEDZIALNOŚCIĄ, Brzeźnica, Polska 180632944.

185160 2012 03 14 A. Wprowadzono zmianę uprawnionego przez wykreślenie wpisu: „IP SOLUTIONS” Sp. z o.o., Brzeźnica, Polska 180632849 i dokonanie wpisu: „TM INVESTMENT” SPÓŁKA Z OGRANICZONĄ ODPOWIEDZIALNOŚCIĄ, Brzeźnica, Polska 180632944.

185265 2012 03 07 A. Wprowadzono zmianę uprawnionego przez wykreślenie wpisu: Lubella S.A., Lublin, Polska 430616260 i dokonanie wpisu: LUBELLA SPÓŁKA Z OGRANICZONĄ ODPOWIEDZIALNOŚCIĄ SPÓŁKA KOMANDYTOWO-AKCYJNA, Lublin, Polska 430616260.

185333 2012 03 08 D. Dokonano wpisu: W dniu 28 grudnia 2011 r. na podstawie postanowienia Sądu Rejonowego dla m.st. Warszawy w Warszawie Wydział XI Gospodarczy – Rejestru Zastawów (sygn. akt WA.XI.Ns-Rej.Za 14107/11/203) wpisano do Rejestru Zastawów pod pozycją 2289112 zastaw rejestrowy na prawie ochronnym udzielonym na znak towarowy R-185333 w celu zabezpieczenia wierzytelności przysługujących Alior Bank S.A.. z siedzibą w Warszawie wobec: POLBITA-Spółka z ograniczoną odpowiedzialnością z siedzibą w Warszawie.

185424 2012 03 12 A. Wprowadzono zmianę nazwy uprawnionego przez wykreślenie wpisu: „LCC Korporacja Akcyjna” Spółka Akcyjna, Łódź, Polska 472216421 i dokonanie wpisu: LCC Spółka Akcyjna, Łódź, Polska 472216421.

185424 2012 03 12 A. Wprowadzono zmianę nazwy uprawnionego przez wykreślenie wpisu: LCC Spółka Akcyjna, Łódź, Polska 472216421 i dokonanie wpisu: PLUS H2O DRINKI Sp. z o.o., Chociszew, Polska 100908890.

185541 2012 03 07 A. Wprowadzono zmianę uprawnionego przez wykreślenie wpisu: „SARE” Sp. z o.o., Rybnik, Polska i dokonanie wpisu: SARE SPÓŁKA AKCYJNA, Rybnik, Polska 240018741.

185542 2012 03 01 A. Wprowadzono zmianę uprawnionego przez wykreślenie wpisu: „SARE” Sp. z o.o., Rybnik, Polska i dokonanie wpisu: SARE SPÓŁKA AKCYJNA, Rybnik, Polska 240018741.

185766 2012 03 05 A. Wprowadzono zmianę uprawnionego przez wykreślenie wpisu: Zielona Budka S.A., Warszawa, Polska 012874273 i dokonanie wpisu: ZIELONA BUDKA SPÓŁKA Z OGRANICZONĄ ODPOWIEDZIALNOŚCIĄ, Warszawa, Polska.

185766 2012 03 05 A. Wprowadzono zmianę uprawnionego przez wykreślenie wpisu: ZIELONA BUDKA SPÓŁKA Z OGRANICZONĄ ODPOWIEDZIALNOŚCIĄ, Warszawa, Polska 012874273 i dokonanie wpisu: ZIELONA BUDKA (MIELEC) SPÓŁKA Z OGRANICZONĄ ODPOWIEDZIALNOŚCIĄ, Mielec, Polska 690513446.

185767 2012 03 05 A. Wprowadzono zmianę uprawnionego przez wykreślenie wpisu: Zielona Budka Spółka Akcyjna, Warszawa, Polska 012874273 i dokonanie wpisu: ZIELONA BUDKA SPÓŁKA Z OGRANICZONĄ ODPOWIEDZIALNOŚCIĄ, Warszawa, Polska.

185767 2012 03 05 A. Wprowadzono zmianę uprawnionego przez wykreślenie wpisu: ZIELONA BUDKA SPÓŁKA Z OGRANICZONĄ ODPOWIEDZIALNOŚCIĄ, Warszawa, Polska 012874273 i dokonanie wpisu: ZIELONA BUDKA (MIELEC) SPÓŁKA Z OGRANICZONĄ ODPOWIEDZIALNOŚCIĄ, Mielec, Polska 690513446.

185768 2012 03 05 A. Wprowadzono zmianę uprawnionego przez wykreślenie wpisu: Zielona Budka S.A., Warszawa, Polska 012874273 i dokonanie wpisu: ZIELONA BUDKA SPÓŁKA Z OGRANICZONĄ ODPOWIEDZIALNOŚCIĄ, Warszawa, Polska.

185768 2012 03 05 A. Wprowadzono zmianę uprawnionego przez wykreślenie wpisu: ZIELONA BUDKA SPÓŁKA Z OGRANICZONĄ ODPOWIEDZIALNOŚCIĄ, Warszawa, Polska 012874273 i doko-

nanie wpisu: ZIELONA BUDKA (MIELEC) SPÓŁKA Z OGRANICZONĄ ODPOWIEDZIALNOŚCIĄ, Mielec, Polska 690513446.

185773 2012 03 05 A. Wprowadzono zmianę uprawnionego przez wykreślenie wpisu: Zielona Budka Spółka Akcyjna, Warszawa, Polska 012874273 i dokonanie wpisu: ZIELONA BUDKA SPÓŁKA Z OGRANICZONĄ ODPOWIEDZIALNOŚCIĄ, Warszawa, Polska.

185773 2012 03 05 A. Wprowadzono zmianę uprawnionego przez wykreślenie wpisu: ZIELONA BUDKA SPÓŁKA Z OGRANICZONĄ ODPOWIEDZIALNOŚCIĄ, Warszawa, Polska 012874273 i dokonanie wpisu: ZIELONA BUDKA (MIELEC) SPÓŁKA Z OGRANICZONĄ ODPOWIEDZIALNOŚCIĄ, Mielec, Polska 690513446.

185857 2012 03 05 A. Wprowadzono zmianę uprawnionego przez wykreślenie wpisu: Zielona Budka Spółka Akcyjna, Warszawa, Polska 012874273 i dokonanie wpisu: ZIELONA BUDKA SPÓŁKA Z OGRANICZONĄ ODPOWIEDZIALNOŚCIĄ, Warszawa, Polska.

185857 2012 03 05 A. Wprowadzono zmianę uprawnionego przez wykreślenie wpisu: ZIELONA BUDKA SPÓŁKA Z OGRANICZONĄ ODPOWIEDZIALNOŚCIĄ, Warszawa, Polska 012874273 i dokonanie wpisu: ZIELONA BUDKA (MIELEC) SPÓŁKA Z OGRANICZONĄ ODPOWIEDZIALNOŚCIĄ, Mielec, Polska 690513446.

186138 2012 03 05 A. Wprowadzono zmianę uprawnionego przez wykreślenie wpisu: Zielona Budka S.A., Warszawa, Polska 012874273 i dokonanie wpisu: ZIELONA BUDKA SPÓŁKA Z OGRANICZONĄ ODPOWIEDZIALNOŚCIĄ, Warszawa, Polska.

186138 2012 03 05 A. Wprowadzono zmianę uprawnionego przez wykreślenie wpisu: ZIELONA BUDKA SPÓŁKA Z OGRANICZONĄ ODPOWIEDZIALNOŚCIĄ, Warszawa, Polska 012874273 i dokonanie wpisu: ZIELONA BUDKA (MIELEC) SPÓŁKA Z OGRANICZONĄ ODPOWIEDZIALNOŚCIĄ, Mielec, Polska 690513446.

186540 2012 03 27 A. Wprowadzono zmianę uprawnionego przez wykreślenie wpisu: INDYKPOL BRAND Sp. z o.o., Warszawa, Polska 142744673 i dokonanie wpisu: INDYKPOL BRAND MANAGEMENT SPÓŁKA Z OGRANICZONĄ ODPOWIEDZIALNOŚCIĄ SPÓŁKA KOMANDYTOWA, Warszawa, Polska.

186541 2012 03 27 A. Wprowadzono zmianę uprawnionego przez wykreślenie wpisu: INDYKPOL BRAND Sp. z o.o., Warszawa, Polska 142744673 i dokonanie wpisu: INDYKPOL BRAND MANAGEMENT SPÓŁKA Z OGRANICZONĄ ODPOWIEDZIALNOŚCIĄ SPÓŁKA KOMANDYTOWA, Warszawa, Polska.

186566 2012 03 29 D. Wykreślono wpis: W dniu 15 maja 2009 r. na podstawie postanowienia Sądu Rejonowego w Lublinie Wydział XII Gospodarczy – Rejestru Zastawów (sygn. akt LU.XII.Ns-Rej.Za 2347/09/563) wpisano do Rejestru Zastawów pod pozycją 2168009 zastaw rejestrowy na prawie ochronnym udzielonym na znak towarowy R-186566 w celu zabezpieczenia wiarytelności przysługujących Bank Polska Kasa Opieki S.A. z siedzibą w Warszawie wobec Wódka Polska Spółka z ograniczoną odpowiedzialnością Spółka komandytowa z siedzibą w Lublinie.

186744 2012 03 29 D. Wykreślono wpis: W dniu 15 maja 2009 r. na podstawie postanowienia Sądu Rejonowego w Lublinie Wydział XII Gospodarczy – Rejestru Zastawów (sygn. akt LU.XII.Ns-Rej.Za 2346/09/162) wpisano do Rejestru Zastawów pod pozycją 2168010 zastaw rejestrowy na prawie ochronnym udzielonym na znak towarowy R-186744 w celu zabezpieczenia wiarytelności przysługujących Bank Polska Kasa Opieki S.A. z siedzibą w Warszawie wobec Wódka Polska Spółka z ograniczoną odpowiedzialnością Spółka komandytowa z siedzibą w Lublinie.

186749 2012 03 29 D. Dokonano wpisu: W dniu 29 grudnia 2011 r. na podstawie postanowienia Sądu Rejonowego Lublin-Wschód w Lublinie z siedzibą w Świdniku Wydział VII Gospodarczy – Rejestru Zastawów (sygn. akt LU.VII.Ns-Rej.Za 7027/11/950) wpisano do Rejestru Zastawów pod pozycją 2289195 zastaw rejestrowy na prawie ochronnym udzielonym na znak towarowy R-186749 w celu zabezpieczenia wiarytelności przysługujących ING Bank

N.V. Oddział w Londynie z siedzibą w Londynie (Wielka Brytania) wobec: Stock Polska Sp. z o.o. z siedzibą w Lublinie i OCM Luxembourg Spirits Holding S.a.r.l. z siedzibą w Luksemburgu.

187273 2012 03 07 A. Wprowadzono zmianę nazwy uprawnionego przez wykreślenie wpisu: Spółdzielnia Mleczarska BIOMLEK, Chełm, Polska 000793472 i dokonanie wpisu: SPÓŁDZIELNIA MLECZARSKA BIELUCH W CHEŁMIE, Chełm, Polska 000793472.

187813 2012 03 29 D. Wykreślono wpis: W dniu 31 marca 2009 r. na podstawie postanowienia Sądu Rejonowego w Lublinie Wydział XII Gospodarczy – Rejestru Zastawów (sygn. akt LU.XII.Ns-Rej.Za 1320/09/043) wpisano do Rejestru Zastawów pod pozycją 2162349 zastaw rejestrowy na prawie ochronnym udzielonym na znak towarowy R-187813 w celu zabezpieczenia wiarytelności przysługujących Bank Polska Kasa Opieki S.A. z siedzibą w Warszawie wobec Wódka Polska Spółka z ograniczoną odpowiedzialnością Spółka komandytowa z siedzibą w Lublinie.

187969 2012 03 20 A. Wprowadzono zmianę nazwy i siedziby uprawnionego przez wykreślenie wpisu: Zakłady Przemysłu Tłuszczowego S.A., Szczecinek, Polska 331444670 i dokonanie wpisu: „MAŁPKA” SPÓŁKA AKCYJNA, Poznań, Polska 331444670.

188753 2012 03 05 A. Wprowadzono zmianę uprawnionego przez wykreślenie wpisu: Zielona Budka Spółka Akcyjna, Warszawa, Polska 012874273 i dokonanie wpisu: ZIELONA BUDKA SPÓŁKA Z OGRANICZONĄ ODPOWIEDZIALNOŚCIĄ, Warszawa, Polska.

188753 2012 03 05 A. Wprowadzono zmianę uprawnionego przez wykreślenie wpisu: ZIELONA BUDKA SPÓŁKA Z OGRANICZONĄ ODPOWIEDZIALNOŚCIĄ, Warszawa, Polska 012874273 i dokonanie wpisu: ZIELONA BUDKA (MIELEC) SPÓŁKA Z OGRANICZONĄ ODPOWIEDZIALNOŚCIĄ, Mielec, Polska 690513446.

189008 2012 03 08 A. Wprowadzono zmianę uprawnionego przez wykreślenie wpisu: Lubella S.A., Lublin, Polska 430616260 i dokonanie wpisu: LUBELLA SPÓŁKA Z OGRANICZONĄ ODPOWIEDZIALNOŚCIĄ SPÓŁKA KOMANDYTOWO-AKCYJNA, Lublin, Polska 430616260.

189428 2012 03 26 A. Wprowadzono zmianę uprawnionego przez wykreślenie wpisu: DUKESSA Sp. z o.o., Stare Lipiny, Polska 015498882 i dokonanie wpisu: LIDER'S-K.G. SPÓŁKA Z OGRANICZONĄ ODPOWIEDZIALNOŚCIĄ, Stare Lipiny, Polska 016040560.

189428 2012 03 26 A. Wprowadzono zmianę uprawnionego przez wykreślenie wpisu: LIDER'S-K.G. SPÓŁKA Z OGRANICZONĄ ODPOWIEDZIALNOŚCIĄ, Stare Lipiny, Polska 016040560 i dokonanie wpisu: POULT POLSKA SPÓŁKA Z OGRANICZONĄ ODPOWIEDZIALNOŚCIĄ, Ożarów Mazowiecki, Polska 142306996.

189428 2012 03 26 A. Wprowadzono zmianę nazwy uprawnionego przez wykreślenie wpisu: POULT POLSKA SPÓŁKA Z OGRANICZONĄ ODPOWIEDZIALNOŚCIĄ, Ożarów Mazowiecki, Polska 142306996 i dokonanie wpisu: DR GERARD SPÓŁKA Z OGRANICZONĄ ODPOWIEDZIALNOŚCIĄ, Ożarów Mazowiecki, Polska 142306996.

189429 2012 03 26 A. Wprowadzono zmianę uprawnionego przez wykreślenie wpisu: DUKESSA Sp. z o.o., Stare Lipiny, Polska 015498882 i dokonanie wpisu: LIDER'S-K.G. SPÓŁKA Z OGRANICZONĄ ODPOWIEDZIALNOŚCIĄ, Stare Lipiny, Polska 016040560.

189429 2012 03 26 A. Wprowadzono zmianę uprawnionego przez wykreślenie wpisu: LIDER'S-K.G. SPÓŁKA Z OGRANICZONĄ ODPOWIEDZIALNOŚCIĄ, Stare Lipiny, Polska 016040560 i dokonanie wpisu: POULT POLSKA SPÓŁKA Z OGRANICZONĄ ODPOWIEDZIALNOŚCIĄ, Ożarów Mazowiecki, Polska 142306996.

189429 2012 03 26 A. Wprowadzono zmianę nazwy uprawnionego przez wykreślenie wpisu: POULT POLSKA SPÓŁKA Z OGRANICZONĄ ODPOWIEDZIALNOŚCIĄ, Ożarów Mazowiecki, Polska 142306996 i dokonanie wpisu: DR GERARD SPÓŁKA Z OGRANICZONĄ ODPOWIEDZIALNOŚCIĄ, Ożarów Mazowiecki, Polska 142306996.

189933 2012 03 20 A. Wprowadzono zmianę nazwy i siedziby uprawnionego przez wykreślenie wpisu: Zakłady Przemysłu Tłuszczowego S.A., Szczecinek, Polska 331444670 i dokonanie wpisu: „MAŁPKA” SPÓŁKA AKCYJNA, Poznań, Polska 331444670.

189934 2012 03 20 A. Wprowadzono zmianę nazwy i siedziby uprawnionego przez wykreślenie wpisu: Zakłady Przemysłu Tłuszczowego S.A., Szczecinek, Polska 331444670 i dokonanie wpisu: „MAŁPKA” SPÓŁKA AKCYJNA, Poznań, Polska 331444670.

189935 2012 03 20 A. Wprowadzono zmianę nazwy i siedziby uprawnionego przez wykreślenie wpisu: Zakłady Przemysłu Tłuszczowego S.A., Szczecinek, Polska 331444670 i dokonanie wpisu: „MAŁPKA” SPÓŁKA AKCYJNA, Poznań, Polska 331444670.

189962 2012 03 27 A. Wprowadzono zmianę uprawnionego przez wykreślenie wpisu: INDYKPOL BRAND Sp. z o.o., Warszawa, Polska 142744673 i dokonanie wpisu: INDYKPOL BRAND MANAGEMENT SPÓŁKA Z OGRANICZONĄ ODPOWIEDZIALNOŚCIĄ SPÓŁKA KOMANDYTOWA, Warszawa, Polska.

190096 2012 03 20 A. Wprowadzono zmianę nazwy i siedziby uprawnionego przez wykreślenie wpisu: Zakłady Przemysłu Tłuszczowego S.A., Szczecinek, Polska 331444670 i dokonanie wpisu: „MAŁPKA” SPÓŁKA AKCYJNA, Poznań, Polska 331444670.

190153 2012 03 27 A. Wprowadzono zmianę uprawnionego przez wykreślenie wpisu: INDYKPOL BRAND Sp. z o.o., Warszawa, Polska 142744673 i dokonanie wpisu: INDYKPOL BRAND MANAGEMENT SPÓŁKA Z OGRANICZONĄ ODPOWIEDZIALNOŚCIĄ SPÓŁKA KOMANDYTOWA, Warszawa, Polska.

191518 2012 03 07 A. Wprowadzono zmianę uprawnionego przez wykreślenie wpisu: Express Podlaski Sp. z o.o., Białystok, Polska 050080431 i dokonanie wpisu: „PROJEKT ELPRO 3” SPÓŁKA Z OGRANICZONĄ ODPOWIEDZIALNOŚCIĄ, Częstochowa, Polska 050562331.

191518 2012 03 07 A. Wprowadzono zmianę uprawnionego przez wykreślenie wpisu: „PROJEKT ELPRO 3” SPÓŁKA Z OGRANICZONĄ ODPOWIEDZIALNOŚCIĄ, Częstochowa, Polska 050562331 i dokonanie wpisu: „PROJEKT ELPRO 1” SPÓŁKA Z OGRANICZONĄ ODPOWIEDZIALNOŚCIĄ, Częstochowa, Polska 932233116.

191518 2012 03 07 A. Wprowadzono zmianę siedziby uprawnionego przez wykreślenie wpisu: „PROJEKT ELPRO 1” SPÓŁKA Z OGRANICZONĄ ODPOWIEDZIALNOŚCIĄ, Częstochowa, Polska 932233116 i dokonanie wpisu: „PROJEKT ELPRO 1” SPÓŁKA Z OGRANICZONĄ ODPOWIEDZIALNOŚCIĄ, Lublin, Polska 932233116.

191518 2012 03 07 A. Wprowadzono zmianę uprawnionego przez wykreślenie wpisu: „PROJEKT ELPRO 1” SPÓŁKA Z OGRANICZONĄ ODPOWIEDZIALNOŚCIĄ, Lublin, Polska 932233116 i dokonanie wpisu: „STOKROTKA” SPÓŁKA Z OGRANICZONĄ ODPOWIEDZIALNOŚCIĄ, Lublin, Polska 430452634.

191565 2012 03 07 A. Wprowadzono zmianę nazwy uprawnionego przez wykreślenie wpisu: KOPEXIM Gołębiowski, Nguyen Spółka Jawna, Warszawa, Polska 017282034 i dokonanie wpisu: KOPEXIM NGUYEN I WSPÓLNICY SPÓŁKA JAWNA, Warszawa, Polska 017282034.

192483 2012 03 29 D. Dokonano wpisu: W dniu 30 grudnia 2011 r. na podstawie postanowienia Sądu Rejonowego Lublin-Wschód w Lublinie z siedzibą w Świdniku Wydział VII Gospodarczy – Rejestru Zastawów (sygn. akt LU.VII.Ns-Rej.Za 7045/11/790) wpisano do Rejestru Zastawów pod pozycją 2289524 zastaw rejestrowy na prawie ochronnym udzielonym na znak towarowy R-192483 w celu zabezpieczenia wierzytelności przysługujących ING Bank N.V. Oddział w Londynie z siedzibą w Londynie (Wielka Brytania) wobec: Stock Polska Sp. z o.o. z siedzibą w Lublinie i OCM Luxembourg Spirits Holding S.a.r.l. z siedzibą w Luksemburgu.

192988 2012 03 21 A. Wprowadzono zmianę uprawnionego przez wykreślenie wpisu: HJ Heinz Polska Spółka Akcyjna, Pudlisz-

ki, Polska 410228154 i dokonanie wpisu: HJ Heinz Marketing Polska Sp. z o.o., Warszawa, Polska.

192989 2012 03 21 A. Wprowadzono zmianę uprawnionego przez wykreślenie wpisu: HJ Heinz Polska Spółka Akcyjna, Pudliszki, Polska 410228154 i dokonanie wpisu: HJ Heinz Marketing Polska Sp. z o.o., Warszawa, Polska.

193020 2012 03 21 A. Wprowadzono zmianę uprawnionego przez wykreślenie wpisu: HJ Heinz Polska Spółka Akcyjna, Pudliszki, Polska 410228154 i dokonanie wpisu: HJ Heinz Marketing Polska Sp. z o.o., Warszawa, Polska.

193412 2012 03 06 A. Wprowadzono zmianę uprawnionego przez wykreślenie wpisu: DayMen Photo Marketing LP, Markham, Kanada i dokonanie wpisu: DayMen Canada Acquisition ULC, Vancouver, Kanada.

193831 2012 03 05 A. Wprowadzono zmianę uprawnionego przez wykreślenie wpisu: ZIELONA BUDKA S.A., Warszawa, Polska 010471520 i dokonanie wpisu: ZIELONA BUDKA SPÓŁKA Z OGRANICZONĄ ODPOWIEDZIALNOŚCIĄ, Warszawa, Polska.

193831 2012 03 05 A. Wprowadzono zmianę uprawnionego przez wykreślenie wpisu: ZIELONA BUDKA SPÓŁKA Z OGRANICZONĄ ODPOWIEDZIALNOŚCIĄ, Warszawa, Polska 012874273 i dokonanie wpisu: ZIELONA BUDKA (MIELEC) SPÓŁKA Z OGRANICZONĄ ODPOWIEDZIALNOŚCIĄ, Mielec, Polska 690513446.

193984 2012 03 06 A. Wprowadzono zmianę uprawnionego przez wykreślenie wpisu: „BABY DESIGN GROUP” Puchała Marek, Częstochowa, Polska 151477558 i dokonanie wpisu: BABY DESIGN GROUP SPÓŁKA JAWNA, Poczesna, Polska 240535554.

193984 2012 03 06 A. Wprowadzono zmianę uprawnionego przez wykreślenie wpisu: BABY DESIGN GROUP SPÓŁKA JAWNA, Poczesna, Polska 240535554 i dokonanie wpisu: BABY DESIGN GROUP SPÓŁKA Z OGRANICZONĄ ODPOWIEDZIALNOŚCIĄ SPÓŁKA KOMANDYTOWA, Poczesna, Polska 240535554.

194115 2012 03 20 A. Wprowadzono zmianę nazwy i siedziby uprawnionego przez wykreślenie wpisu: Zakłady Przemysłu Tłuszczowego S.A., Szczecinek, Polska 331444670 i dokonanie wpisu: „MAŁPKA” SPÓŁKA AKCYJNA, Poznań, Polska 331444670.

194126 2012 03 20 A. Wprowadzono zmianę nazwy i siedziby uprawnionego przez wykreślenie wpisu: Zakłady Przemysłu Tłuszczowego S.A., Szczecinek, Polska 331444670 i dokonanie wpisu: „MAŁPKA” SPÓŁKA AKCYJNA, Poznań, Polska 331444670.

194969 2012 03 14 A. Wprowadzono zmianę uprawnionego przez wykreślenie wpisu: „IP SOLUTIONS” Sp. z o.o., Brzeźnica, Polska 180632849 i dokonanie wpisu: „TM INVESTMENT” SPÓŁKA Z OGRANICZONĄ ODPOWIEDZIALNOŚCIĄ, Brzeźnica, Polska 180632944.

194980 2012 03 27 A. Wprowadzono zmianę uprawnionego przez wykreślenie wpisu: INDYKPOL BRAND Sp. z o.o., Warszawa, Polska 142744673 i dokonanie wpisu: INDYKPOL BRAND MANAGEMENT SPÓŁKA Z OGRANICZONĄ ODPOWIEDZIALNOŚCIĄ SPÓŁKA KOMANDYTOWA, Warszawa, Polska.

195896 2012 03 20 A. Wprowadzono zmianę nazwy i siedziby uprawnionego przez wykreślenie wpisu: Zakłady Przemysłu Tłuszczowego S.A., Szczecinek, Polska 331444670 i dokonanie wpisu: „MAŁPKA” SPÓŁKA AKCYJNA, Poznań, Polska 331444670.

195989 2012 03 05 A. Wprowadzono zmianę uprawnionego przez wykreślenie wpisu: Szulc Damian, Łódź, Polska i dokonanie wpisu: Szulc Damian, Lutomiersk, Polska.

196378 2012 03 05 A. Wprowadzono zmianę uprawnionego przez wykreślenie wpisu: Zielona Budka S.A., Warszawa, Polska 010471520 i dokonanie wpisu: ZIELONA BUDKA SPÓŁKA Z OGRANICZONĄ ODPOWIEDZIALNOŚCIĄ, Warszawa, Polska.

196378 2012 03 05 A. Wprowadzono zmianę uprawnionego przez wykreślenie wpisu: ZIELONA BUDKA SPÓŁKA Z OGRANICZO-

NAŃ ODPOWIEDZIALNOŚCIĄ, Warszawa, Polska 012874273 i dokonanie wpisu: ZIELONA BUDKA (MIELEC) SPÓŁKA Z OGRANICZONĄ ODPOWIEDZIALNOŚCIĄ, Mielec, Polska 690513446.

196506 2012 03 06 A. Wprowadzono zmianę uprawnionego przez wykreślenie wpisu: AVANT Sp. z o.o., Macierzysz, Polska 017257289 i dokonanie wpisu: DK POLSKA SPÓŁKA Z OGRANICZONĄ ODPOWIEDZIALNOŚCIĄ, Macierzysz, Polska.

196707 2012 03 26 A. Wprowadzono zmianę uprawnionego przez wykreślenie wpisu: Przedsiębiorstwo Produkcyjno-Handlowe „EVELINE COSMETICS” Piotr Kasprzycki, Lesznowola, Polska 012731361 i dokonanie wpisu: EVELINE COSMETICS DYSTRYBUCJA SPÓŁKA Z OGRANICZONĄ ODPOWIEDZIALNOŚCIĄ, Lesznowola, Polska 142753413.

198709 2012 03 26 A. Wprowadzono zmianę uprawnionego przez wykreślenie wpisu: Przedsiębiorstwo Produkcyjno-Handlowe „EVELINE COSMETICS” Piotr Kasprzycki, Lesznowola, Polska 012731361 i dokonanie wpisu: EVELINE COSMETICS DYSTRYBUCJA SPÓŁKA Z OGRANICZONĄ ODPOWIEDZIALNOŚCIĄ, Lesznowola, Polska 142753413.

197720 2012 03 20 A. Wprowadzono zmianę nazwy i siedziby uprawnionego przez wykreślenie wpisu: Zakłady Przemysłu Tłuszczowego S.A., Szczecinek, Polska 331444670 i dokonanie wpisu: „MAŁPKA” SPÓŁKA AKCYJNA, Poznań, Polska 331444670.

197723 2012 03 20 A. Wprowadzono zmianę nazwy i siedziby uprawnionego przez wykreślenie wpisu: Zakłady Przemysłu Tłuszczowego S.A., Szczecinek, Polska 331444670 i dokonanie wpisu: „MAŁPKA” SPÓŁKA AKCYJNA, Poznań, Polska 331444670.

198678 2012 03 05 A. Wprowadzono zmianę uprawnionego przez wykreślenie wpisu: Zielona Budka S.A., Warszawa, Polska 010471520 i dokonanie wpisu: ZIELONA BUDKA SPÓŁKA Z OGRANICZONĄ ODPOWIEDZIALNOŚCIĄ, Warszawa, Polska.

198678 2012 03 05 A. Wprowadzono zmianę uprawnionego przez wykreślenie wpisu: ZIELONA BUDKA SPÓŁKA Z OGRANICZONĄ ODPOWIEDZIALNOŚCIĄ, Warszawa, Polska 012874273 i dokonanie wpisu: ZIELONA BUDKA (MIELEC) SPÓŁKA Z OGRANICZONĄ ODPOWIEDZIALNOŚCIĄ, Mielec, Polska 690513446.

198679 2012 03 05 A. Wprowadzono zmianę uprawnionego przez wykreślenie wpisu: Zielona Budka S.A., Warszawa, Polska 010471520 i dokonanie wpisu: ZIELONA BUDKA SPÓŁKA Z OGRANICZONĄ ODPOWIEDZIALNOŚCIĄ, Warszawa, Polska.

198679 2012 03 05 A. Wprowadzono zmianę uprawnionego przez wykreślenie wpisu: ZIELONA BUDKA SPÓŁKA Z OGRANICZONĄ ODPOWIEDZIALNOŚCIĄ, Warszawa, Polska 012874273 i dokonanie wpisu: ZIELONA BUDKA (MIELEC) SPÓŁKA Z OGRANICZONĄ ODPOWIEDZIALNOŚCIĄ, Mielec, Polska 690513446.

198680 2012 03 05 A. Wprowadzono zmianę uprawnionego przez wykreślenie wpisu: Zielona Budka S.A., Warszawa, Polska 010471520 i dokonanie wpisu: ZIELONA BUDKA SPÓŁKA Z OGRANICZONĄ ODPOWIEDZIALNOŚCIĄ, Warszawa, Polska.

198680 2012 03 05 A. Wprowadzono zmianę uprawnionego przez wykreślenie wpisu: ZIELONA BUDKA SPÓŁKA Z OGRANICZONĄ ODPOWIEDZIALNOŚCIĄ, Warszawa, Polska 012874273 i dokonanie wpisu: ZIELONA BUDKA (MIELEC) SPÓŁKA Z OGRANICZONĄ ODPOWIEDZIALNOŚCIĄ, Mielec, Polska 690513446.

198681 2012 03 05 A. Wprowadzono zmianę uprawnionego przez wykreślenie wpisu: Zielona Budka Sp. z o.o., Warszawa, Polska i dokonanie wpisu: ZIELONA BUDKA (MIELEC) SPÓŁKA Z OGRANICZONĄ ODPOWIEDZIALNOŚCIĄ, Mielec, Polska 690513446.

198698 2012 03 05 A. Wprowadzono zmianę uprawnionego przez wykreślenie wpisu: Zielona Budka Sp. z o.o., Warszawa, Polska i dokonanie wpisu: ZIELONA BUDKA (MIELEC) SPÓŁKA Z OGRANICZONĄ ODPOWIEDZIALNOŚCIĄ, Mielec, Polska 690513446.

199125 2012 03 08 A. Wprowadzono zmianę uprawnionego przez wykreślenie wpisu: Lubella SA, Lublin, Polska 430616260

i dokonanie wpisu: LUBELLA SPÓŁKA Z OGRANICZONĄ ODPOWIEDZIALNOŚCIĄ SPÓŁKA KOMANDYTOWO-AKCYJNA, Lublin, Polska 430616260.

199126 2012 03 08 A. Wprowadzono zmianę uprawnionego przez wykreślenie wpisu: Lubella SA, Lublin, Polska 430616260 i dokonanie wpisu: LUBELLA SPÓŁKA Z OGRANICZONĄ ODPOWIEDZIALNOŚCIĄ SPÓŁKA KOMANDYTOWO-AKCYJNA, Lublin, Polska 430616260.

199127 2012 03 08 A. Wprowadzono zmianę uprawnionego przez wykreślenie wpisu: Lubella SA, Lublin, Polska 430616260 i dokonanie wpisu: LUBELLA SPÓŁKA Z OGRANICZONĄ ODPOWIEDZIALNOŚCIĄ SPÓŁKA KOMANDYTOWO-AKCYJNA, Lublin, Polska 430616260.

199178 2012 03 21 A. Wprowadzono zmianę uprawnionego przez wykreślenie wpisu: „HJ Heinz Polska” S.A., Pudliszki, Polska 410228154 i dokonanie wpisu: HJ Heinz Marketing Polska Sp. z o.o., Warszawa, Polska.

199946 2012 03 14 A. Wprowadzono zmianę uprawnionego przez wykreślenie wpisu: „VESPOL INVEST” s.r.o., Ostrava, Republika Czeska i dokonanie wpisu: JIRI GARNOL, HAVIROV, Republika Czeska.

202122 2012 03 01 A. Wprowadzono zmianę uprawnionego przez wykreślenie wpisu: Motorola Inc. (a Delaware corporation), Schaumburg, Stany Zjednoczone Ameryki i dokonanie wpisu: Motorola Trademark Holdings, LLC, Libertyville, Stany Zjednoczone Ameryki.

202138 2012 03 29 D. Wykreślono wpis: W dniu 31 marca 2009 r. na podstawie postanowienia Sądu Rejonowego w Lublinie Wydział XII Gospodarczy – Rejestru Zastawów (sygn. akt LU.XII.Ns -Rej.Za 1318/09/930) wpisano do Rejestru Zastawów pod pozycją 2162346 zastaw rejestrowy na prawie ochronnym udzielonym na znak towarowy R-202138 w celu zabezpieczenia wierzytelności przysługujących Bank Polska Kasa Opieki Spółka Akcyjna z siedzibą w Warszawie wobec Wódka Polska Spółka z ograniczoną odpowiedzialnością Spółka komandytowa z siedzibą w Lublinie.

202996 2012 03 20 A. Wprowadzono zmianę nazwy i siedziby uprawnionego przez wykreślenie wpisu: Zakłady Przemysłu Tłuszczowego S.A., Szczecinek, Polska 331444670 i dokonanie wpisu: „MAŁPKA” SPÓŁKA AKCYJNA, Poznań, Polska 331444670.

203143 2012 03 26 A. Wprowadzono zmianę uprawnionego przez wykreślenie wpisu: Przedsiębiorstwo Produkcyjno-Handlowe „EVELINE COSMETICS” Piotr Kasprzycki, Lesznowola, Polska 012731361 i dokonanie wpisu: EVELINE COSMETICS DYSTRYBUCJA SPÓŁKA Z OGRANICZONĄ ODPOWIEDZIALNOŚCIĄ, Lesznowola, Polska 142753413.

203150 2012 03 26 A. Wprowadzono zmianę uprawnionego przez wykreślenie wpisu: Przedsiębiorstwo Produkcyjno-Handlowe „EVELINE COSMETICS” Piotr Kasprzycki, Lesznowola, Polska 012731361 i dokonanie wpisu: EVELINE COSMETICS DYSTRYBUCJA SPÓŁKA Z OGRANICZONĄ ODPOWIEDZIALNOŚCIĄ, Lesznowola, Polska 142753413.

203144 2012 03 26 A. Wprowadzono zmianę uprawnionego przez wykreślenie wpisu: Przedsiębiorstwo Produkcyjno-Handlowe „EVELINE COSMETICS” Piotr Kasprzycki, Lesznowola, Polska 012731361 i dokonanie wpisu: EVELINE COSMETICS DYSTRYBUCJA SPÓŁKA Z OGRANICZONĄ ODPOWIEDZIALNOŚCIĄ, Lesznowola, Polska 142753413.

203562 2012 03 19 A. Wprowadzono zmianę siedziby uprawnionego przez wykreślenie wpisu: „GEO GLOBE POLSKA” SPÓŁKA Z OGRANICZONĄ ODPOWIEDZIALNOŚCIĄ SPÓŁKA KOMANDYTOWO-AKCYJNA, Katowice, Polska i dokonanie wpisu: „GEO GLOBE POLSKA” SPÓŁKA Z OGRANICZONĄ ODPOWIEDZIALNOŚCIĄ SPÓŁKA KOMANDYTOWO-AKCYJNA” Mikołów, Polska 271925297.

203648 2012 03 01 A. Wprowadzono zmianę nazwy uprawnionego przez wykreślenie wpisu: YACHT SERVICE SPÓŁKA Z OGRA-

NICZONĄ ODPOWIEDZIALNOŚCIĄ, Iława, Polska 510936801 i dokonanie wpisu: HABER YACHTS Sp. z o.o., Iława, Polska 510936801.

203661 2012 03 08 D. Dokonano wpisu: W dniu 28 grudnia 2011 r. na podstawie postanowienia Sądu Rejonowego dla m.st. Warszawy w Warszawie Wydział XI Gospodarczy – Rejestru Zastawów (sygn. akt WA.XI.Ns-Rej.Za 14080/11/863) wpisano do Rejestru Zastawów pod pozycją 2289120 zastaw rejestrowy na prawie ochronnym udzielonym na znak towarowy R-203661 w celu zabezpieczenia wierzytelności przysługujących Alior Bank S.A. z siedzibą w Warszawie wobec: POLBITA-Spółka z ograniczoną odpowiedzialnością z siedzibą w Warszawie.

203776 2012 03 08 A. Wprowadzono zmianę uprawnionego przez wykreślenie wpisu: Lubella SA, Lublin, Polska 430616260 i dokonanie wpisu: LUBELLA SPÓŁKA Z OGRANICZONĄ ODPOWIEDZIALNOŚCIĄ SPÓŁKA KOMANDYTOWO-AKCYJNA, Lublin, Polska 430616260.

204007 2012 03 12 A. Wprowadzono zmianę uprawnionego przez wykreślenie wpisu: WELMAX J. Szubert Sp.k., Poznań, Polska 301413539 i dokonanie wpisu: WELMAX Spółka z ograniczoną odpowiedzialnością Sp.k., Poznań, Polska.

204063 2012 03 12 A. Wprowadzono zmianę uprawnionego przez wykreślenie wpisu: Handlowa Spółdzielnia Pracy Hala Targowa „WOLA”, Warszawa, Polska 006472527 Spółdzielnia „Haie Banacha”, Warszawa, Polska 002004315 „Społem” Powszechna Spółdzielnia Spożywców, Biała Podlaska, Polska 000430775 Powszechna Spółdzielnia Spożywców „Społem” w Białymstoku, Białystok, Polska 001052654 „Społem” Powszechna Spółdzielnia Spożywców „Jedność”, Częstochowa, Polska 000428442 Powszechna Spółdzielnia Spożywców „Społem” Katowice, Katowice, Polska 000770590 „Społem” Powszechna Spółdzielnia Spożywców, Kielce, Polska 001060524 HANDLOWA SPOŁDZIELNIA JUBILAT, Kraków, Polska 001096350 „SPOŁEM” Spółdzielcze Domy Handlowe „CENTRAL”, Łódź, Polska 001010070 „Społem” Powszechna Spółdzielnia Spożywców, Rzeszów, Polska 001024089 „Społem” Powszechna Spółdzielnia Spożywców „FENIKS”, Wrocław, Polska 000987696 Powszechna Spółdzielnia Spożywców „Społem” w Zakopanem, Zakopane, Polska 001071189 Powszechna Spółdzielnia Spożywców „Społem” w Opolu, Opole, Polska 001032930 Grupa Przyjaznych Sklepów Hali Banacha AMICUS Spółka z o.o., Warszawa, Polska 141506397 i dokonano wpisu HALA WOLA Sp. z o.o., Warszawa, Polska 142512968 Spółdzielnia „Hale Banacha”, Warszawa, Polska 002004315 „Społem” Powszechna Spółdzielnia Spożywców, Biała Podlaska, Polska 000430775 Powszechna Spółdzielnia Spożywców „Społem” w Białymstoku, Białystok, Polska 001052654 „Społem” Powszechna Spółdzielnia Spożywców „Jedność”, Częstochowa, Polska 000428442 Powszechna Spółdzielnia Spożywców „Społem” Katowice, Katowice, Polska 000770590 „Społem” Powszechna Spółdzielnia Spożywców, Kielce, Polska 001060524 HANDLOWA SPOŁDZIELNIA JUBILAT, Kraków, Polska 001096350 „SPOŁEM” Spółdzielcze Domy Handlowe „CENTRAL”, Łódź, Polska 001010070 „Społem” Powszechna Spółdzielnia Spożywców, Rzeszów, Polska 001024089 „Społem” Powszechna Spółdzielnia Spożywców „FENIKS”, Wrocław, Polska 000987696 Powszechna Spółdzielnia Spożywców „Społem” w Zakopanem, Zakopane, Polska 001071189 Powszechna Spółdzielnia Spożywców „Społem” w Opolu, Opole, Polska 001032930 Grupa Przyjaznych Sklepów Hali Banacha AMICUS Spółka z o.o., Warszawa, Polska 141506397.

204510 2012 03 08 D. Dokonano wpisu: W dniu 28 grudnia 2011 r. na podstawie postanowienia Sądu Rejonowego dla m.st. Warszawy w Warszawie Wydział XI Gospodarczy – Rejestru Zastawów (sygn. akt WA.XI.Ns-Rej.Za 14018/11/824) wpisano do Rejestru Zastawów pod pozycją 2289108 zastaw rejestrowy na prawie ochronnym udzielonym na znak towarowy R-204510 w celu zabezpieczenia wierzytelności przysługujących Alior Bank S.A. z siedzibą w Warszawie wobec: POLBITA-Spółka z ograniczoną odpowiedzialnością z siedzibą w Warszawie.

204859 2012 03 06 A. Wprowadzono zmianę uprawnionego przez wykreślenie wpisu: Lubella S.A., Lublin, Polska 430616260 i dokonanie wpisu: LUBELLA SPÓŁKA Z OGRANICZONĄ ODPOWIEDZIALNOŚCIĄ SPÓŁKA KOMANDYTOWO-AKCYJNA, Lublin, Polska 430616260.

204920 2012 03 05 A. Wprowadzono zmianę uprawnionego przez wykreślenie wpisu: Przedsiębiorstwo „JADAR” Tadeusz Kupidura, Joanna Kupidura, Radom, Polska 008032063 i dokonanie wpisu: Przedsiębiorstwo „JADAR” Tadeusz Kupidura, Radom, Polska 008032063.

204920 2012 03 05 A. Wprowadzono zmianę uprawnionego przez wykreślenie wpisu: Przedsiębiorstwo „JADAR” Tadeusz Kupidura, Radom, Polska 008032063 i dokonanie wpisu: JADAR SPÓŁKA Z OGRANICZONĄ ODPOWIEDZIALNOŚCIĄ, Radom, Polska 142687691.

204921 2012 03 05 A. Wprowadzono zmianę uprawnionego przez wykreślenie wpisu: Przedsiębiorstwo „JADAR” Tadeusz Kupidura, Joanna Kupidura, Radom, Polska 008032063 i dokonanie wpisu: Przedsiębiorstwo „JADAR” Tadeusz Kupidura, Radom, Polska 008032063.

204921 2012 03 05 A. Wprowadzono zmianę uprawnionego przez wykreślenie wpisu: Przedsiębiorstwo „JADAR” Tadeusz Kupidura, Radom, Polska 008032063 i dokonanie wpisu: JADAR SPÓŁKA Z OGRANICZONĄ ODPOWIEDZIALNOŚCIĄ, Radom, Polska 142687691.

204935 2012 03 06 A. Wprowadzono zmianę uprawnionego przez wykreślenie wpisu: „RAPORT” Spółka z o.o., Koszalin, Polska 331256536 i dokonanie wpisu: RAPORT SPÓŁKA AKCYJNA, Koszalin, Polska 472043570.

205177 2012 03 19 A. Wprowadzono zmianę siedziby uprawnionego przez wykreślenie wpisu: IMPACT AUTOMATIVE TECHNOLOGIES Sp. z o.o., Pruszków, Polska 011611212 i dokonanie wpisu: IMPACT AUTOMATIVE TECHNOLOGIES Sp. z o.o., Warszawa, Polska 011611212.

205177 2012 03 19 A. Wprowadzono zmianę uprawnionego przez wykreślenie wpisu: IMPACT AUTOMATIVE TECHNOLOGIES Sp. z o.o., Warszawa, Polska 011611212 i dokonanie wpisu: IMPACT CLEAN POWER TECHNOLOGY SPÓŁKA AKCYJNA, Warszawa, Polska 142846310.

205178 2012 03 19 A. Wprowadzono zmianę siedziby uprawnionego przez wykreślenie wpisu: IMPACT AUTOMATIVE TECHNOLOGIES Sp. z o.o., Pruszków, Polska 011611212 i dokonanie wpisu: IMPACT AUTOMATIVE TECHNOLOGIES Sp. z o.o., Warszawa, Polska 011611212.

205178 2012 03 19 A. Wprowadzono zmianę uprawnionego przez wykreślenie wpisu: IMPACT AUTOMATIVE TECHNOLOGIES Sp. z o.o., Warszawa, Polska 011611212 i dokonanie wpisu: IMPACT CLEAN POWER TECHNOLOGY SPÓŁKA AKCYJNA, Warszawa, Polska 142846310.

205179 2012 03 19 A. Wprowadzono zmianę siedziby uprawnionego przez wykreślenie wpisu: IMPACT AUTOMATIVE TECHNOLOGIES Sp. z o.o., Pruszków, Polska 011611212 i dokonanie wpisu: IMPACT AUTOMATIVE TECHNOLOGIES Sp. z o.o., Warszawa, Polska 011611212.

205179 2012 03 19 A. Wprowadzono zmianę uprawnionego przez wykreślenie wpisu: IMPACT AUTOMATIVE TECHNOLOGIES Sp. z o.o., Warszawa, Polska 011611212 i dokonanie wpisu: IMPACT CLEAN POWER TECHNOLOGY SPÓŁKA AKCYJNA, Warszawa, Polska 142846310.

205180 2012 03 19 A. Wprowadzono zmianę siedziby uprawnionego przez wykreślenie wpisu: IMPACT AUTOMATIVE TECHNOLOGIES Sp. z o.o., Pruszków, Polska 011611212 i dokonanie wpisu: IMPACT AUTOMATIVE TECHNOLOGIES Sp. z o.o., Warszawa, Polska 011611212.

205180 2012 03 19 A. Wprowadzono zmianę uprawnionego przez wykreślenie wpisu: IMPACT AUTOMATIVE TECHNOLOGIES Sp. z o.o., Warszawa, Polska 011611212 i dokonanie wpisu: IMPACT CLEAN POWER TECHNOLOGY SPÓŁKA AKCYJNA, Warszawa, Polska 142846310.

205181 2012 03 19 A. Wprowadzono zmianę siedziby uprawnionego przez wykreślenie wpisu: IMPACT AUTOMATIVE TECHNOLOGIES Sp. z o.o., Pruszków, Polska 011611212 i dokonanie wpisu: IMPACT AUTOMATIVE TECHNOLOGIES Sp. z o.o., Warszawa, Polska 011611212.

205181 2012 03 19 A. Wprowadzono zmianę uprawnionego przez wykreślenie wpisu: IMPACT AUTOMATIVE TECHNOLOGIES Sp. z o.o., Warszawa, Polska 011611212 i dokonanie wpisu: IMPACT CLEAN POWER TECHNOLOGY SPÓŁKA AKCYJNA, Warszawa, Polska 142846310.

205344 2012 03 19 A. Wprowadzono zmianę siedziby uprawnionego przez wykreślenie wpisu: IMPACT AUTOMATIVE TECHNOLOGIES Sp. z o.o., Pruszków, Polska 011611212 i dokonanie wpisu: IMPACT AUTOMATIVE TECHNOLOGIES Sp. z o.o., Warszawa, Polska 011611212.

205344 2012 03 19 A. Wprowadzono zmianę uprawnionego przez wykreślenie wpisu: IMPACT AUTOMATIVE TECHNOLOGIES Sp. z o.o., Warszawa, Polska 011611212 i dokonanie wpisu: IMPACT CLEAN POWER TECHNOLOGY SPÓŁKA AKCYJNA, Warszawa, Polska 142846310.

205682 2012 03 19 A. Wprowadzono zmianę uprawnionego przez wykreślenie wpisu: Przedsiębiorstwo Produkcyjno-Handlowe „EVELINE COSMETICS” Piotr Kasprzycki, Lesznowola, Polska 012731361 i dokonanie wpisu: EVELINE COSMETICS DYSTRYBUCJA SPÓŁKA Z OGRANICZONĄ ODPOWIEDZIALNOŚCIĄ, Lesznowola, Polska 142753413.

205734 2012 03 15 A. Wprowadzono zmianę uprawnionego przez wykreślenie wpisu: Philip Morris Products S.A., Neuchâtel, Szwajcaria i dokonanie wpisu: Philip Morris Brands Sàrl, Neuchâtel, Szwajcaria.

205762 2012 03 07 D. Dokonano wpisu: Na mocy umowy z dnia 28 października 2011 r. udzielono licencji pełnej i wyłącznej na używanie znaku towarowego przez spółkę Centrum Produkcyjno-Handlowe „VITA LIBRA” Sp. z o.o., Łódź, Polska na czas nieokreślony.

206667 2012 03 21 A. Wprowadzono zmianę uprawnionego przez wykreślenie wpisu: „HJ Heinz Polska” S.A., Pudliszki, Polska 410228154 i dokonanie wpisu: HJ Heinz Marketing Polska Sp. z o.o., Warszawa, Polska.

206668 2012 03 21 A. Wprowadzono zmianę uprawnionego przez wykreślenie wpisu: „HJ Heinz Polska” S.A., Pudliszki, Polska 410228154 i dokonanie wpisu: HJ Heinz Marketing Polska Sp. z o.o., Warszawa, Polska.

206669 2012 03 21 A. Wprowadzono zmianę uprawnionego przez wykreślenie wpisu: „HJ Heinz Polska” S.A., Pudliszki, Polska 410228154 i dokonanie wpisu: HJ Heinz Marketing Polska Sp. z o.o., Warszawa, Polska.

206670 2012 03 21 A. Wprowadzono zmianę uprawnionego przez wykreślenie wpisu: „HJ Heinz Polska” S.A., Pudliszki, Polska 410228154 i dokonanie wpisu: HJ Heinz Marketing Polska Sp. z o.o., Warszawa, Polska.

206671 2012 03 21 A. Wprowadzono zmianę uprawnionego przez wykreślenie wpisu: „HJ Heinz Polska” S.A., Pudliszki, Polska 410228154 i dokonanie wpisu: HJ Heinz Marketing Polska Sp. z o.o., Warszawa, Polska.

206695 2012 03 21 A. Wprowadzono zmianę uprawnionego przez wykreślenie wpisu: „HJ Heinz Polska” S.A., Pudliszki, Polska 410228154 i dokonanie wpisu: HJ Heinz Marketing Polska Sp. z o.o., Warszawa, Polska.

207932 2012 03 06 A. Wprowadzono zmianę uprawnionego przez wykreślenie wpisu: LUBELLA S.A., Lublin, Polska 430616260 i dokonanie wpisu: LUBELLA SPÓŁKA Z OGRANICZONĄ ODPOWIEDZIALNOŚCIĄ SPÓŁKA KOMANDYTOWO-AKCYJNA, Lublin, Polska 430616260.

208181 2012 03 08 D. Dokonano wpisu: W dniu 2 stycznia 2012 r. na podstawie postanowienia Sądu Rejonowego dla m.st. Warszawy w Warszawie Wydział XI Gospodarczy – Rejestru Zastawów (sygn. akt WA.XI.Ns-Rej.Za 14020/11/937) wpisano do Rejestru Zastawów pod pozycją 2289864 zastaw rejestrowy na prawie ochronnym udzielonym na znak towarowy R-208181 w celu zabezpieczenia wierzytelności przysługujących Alior Bank S.A.. z siedzibą w Warszawie wobec: POLBITA-Spółka z ograniczoną odpowiedzialnością z siedzibą w Warszawie.

208350 2012 03 06 A. Wprowadzono zmianę uprawnionego przez wykreślenie wpisu: AVANT Spółka z o.o., Macierzysz, Polska 017257289 i dokonanie wpisu: DK POLSKA SPÓŁKA Z OGRANICZONĄ ODPOWIEDZIALNOŚCIĄ, Macierzysz, Polska.

208477 2012 03 20 D. Dokonano wpisu: Na mocy Aneksu NR 1 z dnia 1 kwietnia 2011 r. do Umowy licencyjnej na używanie znaków towarowych z dnia 15 stycznia 2010 r. udzielono pełnej, wyłącznej licencji na używanie znaku towarowego R-208477 przez spółkę INCHEM POLONIA Sp. z o.o., Wiśniowa Góra, Polska na czas nieokreślony.

209087 2012 03 27 A. Wprowadzono zmianę uprawnionego przez wykreślenie wpisu: INDYKPOL BRAND Sp. z o.o., Warszawa, Polska 142744673 i dokonanie wpisu: INDYKPOL BRAND MANAGEMENT SPÓŁKA Z OGRANICZONĄ ODPOWIEDZIALNOŚCIĄ SPÓŁKA KOMANDYTOWA, Warszawa, Polska.

209393 2012 03 12 A. Wprowadzono zmianę uprawnionego przez wykreślenie wpisu: „AWBUD” Sp. z o.o., Fugasówka, Polska 273320285 i dokonanie wpisu: AWBUD SPÓŁKA AKCYJNA, Fugasówka, Polska.

209466 2012 03 20 A. Wprowadzono zmianę nazwy i siedziby uprawnionego przez wykreślenie wpisu: Zakłady Przemysłu Tłuszczowego S.A., Szczecinek, Polska 331444670 i dokonanie wpisu: „MAŁPKA” SPÓŁKA AKCYJNA, Poznań, Polska 331444670.

209678 2012 03 14 A. Wprowadzono zmianę uprawnionego przez wykreślenie wpisu: „IP SOLUTIONS” Spółka z ograniczoną odpowiedzialnością, Brzeźnica, Polska 180632849 i dokonanie wpisu: „TM INVESTMENT” SPÓŁKA Z OGRANICZONĄ ODPOWIEDZIALNOŚCIĄ, Brzeźnica, Polska 180632944.

209909 2012 03 06 A. Wprowadzono zmianę uprawnionego przez wykreślenie wpisu: DEKSTAR Sp. z o.o., Macierzysz, Polska 140617189 i dokonanie wpisu: DK POLSKA SPÓŁKA Z OGRANICZONĄ ODPOWIEDZIALNOŚCIĄ, Macierzysz, Polska.

210126 2012 03 26 A. Wprowadzono zmianę uprawnionego przez wykreślenie wpisu: Przedsiębiorstwo Produkcyjno-Handlowe „EVELINE COSMETICS” Piotr Kasprzycki, Lesznowola, Polska 012731361 i dokonanie wpisu: EVELINE COSMETICS DYSTRYBUCJA SPÓŁKA Z OGRANICZONĄ ODPOWIEDZIALNOŚCIĄ, Lesznowola, Polska 142753413.

210127 2012 03 26 A. Wprowadzono zmianę uprawnionego przez wykreślenie wpisu: Przedsiębiorstwo Produkcyjno-Handlowe „EVELINE COSMETICS” Piotr Kasprzycki, Lesznowola, Polska 012731361 i dokonanie wpisu: EVELINE COSMETICS DYSTRYBUCJA SPÓŁKA Z OGRANICZONĄ ODPOWIEDZIALNOŚCIĄ, Lesznowola, Polska 142753413.

210499 2012 03 08 A. Wprowadzono zmianę uprawnionego przez wykreślenie wpisu: Baby Design Group Marek Puchała, Częstochowa, Polska 151477558 i dokonanie wpisu: BABY DESIGN PUCHAŁA GROUP SPÓŁKA JAWNA, Poczesna, Polska 240535554.

210499 2012 03 08 A. Wprowadzono zmianę uprawnionego przez wykreślenie wpisu: BABY DESIGN GROUP PUCHAŁA SPÓŁKA

JAWNA, Poczesna, Polska 240535554 i dokonanie wpisu: BABY DESIGN GROUP SPÓŁKA Z OGRANICZONĄ ODPOWIEDZIALNOŚCIĄ SPÓŁKA KOMANDYTOWA, Poczesna, Polska 240535554.

212185 2012 03 20 D. Wykreślono wpis: W dniu 31 marca 2009 r. na podstawie postanowienia Sądu Rejonowego w Lublinie Wydział XII Gospodarczy – Rejestru Zastawów (sygn. akt LU.XII.Ns -Rej.Za 1319/09/652) wpisano do Rejestru Zastawów pod pozycją 2162313 zastaw rejestrowy na prawie ochronnym udzielonym na znak towarowy R-212185 w celu zabezpieczenia wierzytelności przysługujących Bank Polska Kasa Opieki Spółka Akcyjna z siedzibą w Warszawie wobec spółki Lubelskie Zakłady Przemysłu Spirytusowego Polmos Spółka z ograniczoną odpowiedzialnością z siedzibą w Lublinie.

212389 2012 03 19 A. Wprowadzono zmianę siedziby uprawnionego przez wykreślenie wpisu: IMPACT AUTOMATIVE TECHNOLOGIES Spółka z o.o., Pruszków, Polska 011611212 i dokonanie wpisu: IMPACT AUTOMATIVE TECHNOLOGIES Spółka z o.o., Warszawa, Polska 011611212.

212389 2012 03 19 A. Wprowadzono zmianę uprawnionego przez wykreślenie wpisu: IMPACT AUTOMATIVE TECHNOLOGIES Spółka z o.o., Warszawa, Polska 011611212 i dokonanie wpisu: IMPACT CLEAN POWER TECHNOLOGY SPÓŁKA AKCYJNA, Warszawa, Polska 142846310.

212625 2012 03 19 A. Wprowadzono zmianę siedziby uprawnionego przez wykreślenie wpisu: IMPACT AUTOMATIVE TECHNOLOGIES Spółka z o.o., Pruszków, Polska 011611212 i dokonanie wpisu: IMPACT AUTOMATIVE TECHNOLOGIES Spółka z o.o., Warszawa, Polska 011611212.

212625 2012 03 19 A. Wprowadzono zmianę uprawnionego przez wykreślenie wpisu: IMPACT AUTOMATIVE TECHNOLOGIES Spółka z o.o., Warszawa, Polska 011611212 i dokonanie wpisu: IMPACT CLEAN POWER TECHNOLOGY SPÓŁKA AKCYJNA, Warszawa, Polska 142846310.

212786 2012 03 05 A. Wprowadzono zmianę uprawnionego przez wykreślenie wpisu: ZIELONA BUDKA S.A., Warszawa, Polska 012874273 i dokonanie wpisu: ZIELONA BUDKA SPÓŁKA Z OGRANICZONĄ ODPOWIEDZIALNOŚCIĄ, Warszawa, Polska.

212786 2012 03 05 A. Wprowadzono zmianę uprawnionego przez wykreślenie wpisu: ZIELONA BUDKA SPÓŁKA Z OGRANICZONĄ ODPOWIEDZIALNOŚCIĄ, Warszawa, Polska 012874273 i dokonanie wpisu: ZIELONA BUDKA (MIELEC) SPÓŁKA Z OGRANICZONĄ ODPOWIEDZIALNOŚCIĄ, Mielec, Polska 690513446.

212787 2012 03 06 A. Wprowadzono zmianę uprawnionego przez wykreślenie wpisu: ZIELONA BUDKA S.A., Warszawa, Polska 012874273 i dokonanie wpisu: ZIELONA BUDKA SPÓŁKA Z OGRANICZONĄ ODPOWIEDZIALNOŚCIĄ, Warszawa, Polska.

212787 2012 03 06 A. Wprowadzono zmianę uprawnionego przez wykreślenie wpisu: ZIELONA BUDKA SPÓŁKA Z OGRANICZONĄ ODPOWIEDZIALNOŚCIĄ, Warszawa, Polska 012874273 i dokonanie wpisu: ZIELONA BUDKA (MIELEC) SPÓŁKA Z OGRANICZONĄ ODPOWIEDZIALNOŚCIĄ, Mielec, Polska 690513446.

213066 2012 03 06 A. Wprowadzono zmianę uprawnionego przez wykreślenie wpisu: Lubella S.A., Lublin, Polska 430616260 i dokonanie wpisu: LUBELLA SPÓŁKA Z OGRANICZONĄ ODPOWIEDZIALNOŚCIĄ SPÓŁKA KOMANDYTOWO-AKCYJNA, Lublin, Polska 430616260.

213101 2012 03 06 A. Wprowadzono zmianę uprawnionego przez wykreślenie wpisu: Lubella S.A., Lublin, Polska 430616260 i dokonanie wpisu: LUBELLA SPÓŁKA Z OGRANICZONĄ ODPOWIEDZIALNOŚCIĄ SPÓŁKA KOMANDYTOWO-AKCYJNA, Lublin, Polska 430616260.

213308 2012 03 27 A. Wprowadzono zmianę uprawnionego przez wykreślenie wpisu: INDYKPOL BRAND Sp. z o.o., Warszawa, Polska 142744673 i dokonanie wpisu: INDYKPOL BRAND MANAGE-

MENT SPÓŁKA Z OGRANICZONĄ ODPOWIEDZIALNOŚCIĄ SPÓŁKA KOMANDYTOWA, Warszawa, Polska.

213433 2012 03 08 A. Wprowadzono zmianę uprawnionego przez wykreślenie wpisu: „LUBELLA” S.A., Lublin, Polska 430616260 i dokonanie wpisu: LUBELLA SPÓŁKA Z OGRANICZONĄ ODPOWIEDZIALNOŚCIĄ SPÓŁKA KOMANDYTOWO-AKCYJNA, Lublin, Polska 430616260.

215658 2012 03 06 A. Wprowadzono zmianę uprawnionego przez wykreślenie wpisu: Lubella S.A., Lublin, Polska 430616260 i dokonanie wpisu: LUBELLA SPÓŁKA Z OGRANICZONĄ ODPOWIEDZIALNOŚCIĄ SPÓŁKA KOMANDYTOWO-AKCYJNA, Lublin, Polska 430616260.

215790 2012 03 26 A. Wprowadzono zmianę uprawnionego przez wykreślenie wpisu: Przedsiębiorstwo Produkcyjno-Handlowe „EVELINE COSMETICS” Piotr Kasprzycki, Lesznowola, Polska 012731361 i dokonanie wpisu: EVELINE COSMETICS DYSTRYBUCJA SPÓŁKA Z OGRANICZONĄ ODPOWIEDZIALNOŚCIĄ, Lesznowola, Polska 142753413.

217366 2012 03 20 A. Wprowadzono zmianę uprawnionego przez wykreślenie wpisu: PCZ Spółka Akcyjna, Wrocław, Polska 020625291 i dokonanie wpisu: RSV Spółka z o.o., Wrocław, Polska 021160865.

217392 2012 03 19 A. Wprowadzono zmianę uprawnionego przez wykreślenie wpisu: Przedsiębiorstwo Produkcyjno-Handlowe „EVELINE COSMETICS” Piotr Kasprzycki, Lesznowola, Polska 012731361 i dokonanie wpisu: EVELINE COSMETICS DYSTRYBUCJA SPÓŁKA Z OGRANICZONĄ ODPOWIEDZIALNOŚCIĄ, Lesznowola, Polska 142753413.

217393 2012 03 19 A. Wprowadzono zmianę uprawnionego przez wykreślenie wpisu: Przedsiębiorstwo Produkcyjno-Handlowe „EVELINE COSMETICS” Piotr Kasprzycki, Lesznowola, Polska 012731361 i dokonanie wpisu: EVELINE COSMETICS DYSTRYBUCJA SPÓŁKA Z OGRANICZONĄ ODPOWIEDZIALNOŚCIĄ, Lesznowola, Polska 142753413.

217394 2012 03 26 A. Wprowadzono zmianę uprawnionego przez wykreślenie wpisu: Przedsiębiorstwo Produkcyjno-Handlowe „EVELINE COSMETICS” Piotr Kasprzycki, Lesznowola, Polska 012731361 i dokonanie wpisu: EVELINE COSMETICS DYSTRYBUCJA SPÓŁKA Z OGRANICZONĄ ODPOWIEDZIALNOŚCIĄ, Lesznowola, Polska 142753413.

217395 2012 03 26 A. Wprowadzono zmianę uprawnionego przez wykreślenie wpisu: Przedsiębiorstwo Produkcyjno-Handlowe „EVELINE COSMETICS” Piotr Kasprzycki, Lesznowola, Polska 012731361 i dokonanie wpisu: EVELINE COSMETICS DYSTRYBUCJA SPÓŁKA Z OGRANICZONĄ ODPOWIEDZIALNOŚCIĄ, Lesznowola, Polska 142753413.

217396 2012 03 26 A. Wprowadzono zmianę uprawnionego przez wykreślenie wpisu: Przedsiębiorstwo Produkcyjno-Handlowe „EVELINE COSMETICS” Piotr Kasprzycki, Lesznowola, Polska 012731361 i dokonanie wpisu: EVELINE COSMETICS DYSTRYBUCJA SPÓŁKA Z OGRANICZONĄ ODPOWIEDZIALNOŚCIĄ, Lesznowola, Polska 142753413.

217404 2012 03 26 A. Wprowadzono zmianę uprawnionego przez wykreślenie wpisu: Przedsiębiorstwo Produkcyjno-Handlowe „EVELINE COSMETICS” Piotr Kasprzycki, Lesznowola, Polska 012731361 i dokonanie wpisu: EVELINE COSMETICS DYSTRYBUCJA SPÓŁKA Z OGRANICZONĄ ODPOWIEDZIALNOŚCIĄ, Lesznowola, Polska 142753413.

217886 2012 03 29 A. Wprowadzono zmianę uprawnionego przez wykreślenie wpisu: EKOPRODUKT Marek Kubara, Częstochowa, Polska 150884474 i dokonanie wpisu: EKOPRODUKT MAREK KUBARA SPÓŁKA Jawna, Częstochowa, Polska 241828229.

218039 2012 03 19 A. Wprowadzono zmianę siedziby uprawnionego przez wykreślenie wpisu: „GEO GLOBE POLSKA” Spół-

ka z ograniczona odpowiedzialnością, Spółka komandytowo-akcyjna, Katowice, Polska 271925297 i dokonanie wpisu: „GEO GLOBE POLSKA” SPÓŁKA Z OGRANICZONĄ ODPOWIEDZIALNOŚCIĄ SPÓŁKA KOMANDYTOWO-AKCYJNA” Mikołów, Polska 271925297.

218040 2012 03 19 A. Wprowadzono zmianę siedziby uprawnionego przez wykreślenie wpisu: „GEO GLOBE POLSKA” Spółka z ograniczona odpowiedzialnością, Spółka komandytowo-akcyjna, Katowice, Polska 271925297 i dokonanie wpisu: „GEO GLOBE POLSKA” SPÓŁKA Z OGRANICZONĄ ODPOWIEDZIALNOŚCIĄ SPÓŁKA KOMANDYTOWO-AKCYJNA” Mikołów, Polska 271925297.

218041 2012 03 25 A. Wprowadzono zmianę uprawnionego przez wykreślenie wpisu: LIDER'S-K.G. Sp. z o.o., Ożarów Mazowiecki, Polska 016040560 i dokonanie wpisu: POULT POLSKA SPÓŁKA Z OGRANICZONĄ ODPOWIEDZIALNOŚCIĄ, Ożarów Mazowiecki, Polska 142306996.

218041 2012 03 25 A. Wprowadzono zmianę nazwy uprawnionego przez wykreślenie wpisu: POULT POLSKA SPÓŁKA Z OGRANICZONĄ ODPOWIEDZIALNOŚCIĄ, Ożarów Mazowiecki, Polska 142306996 i dokonanie wpisu: DR GERARD SPÓŁKA Z OGRANICZONĄ ODPOWIEDZIALNOŚCIĄ, Ożarów Mazowiecki, Polska 142306996.

218044 2012 03 25 A. Wprowadzono zmianę uprawnionego przez wykreślenie wpisu: LIDER'S-K.G. Sp. z o.o., Ożarów Mazowiecki, Polska 016040560 i dokonanie wpisu: POULT POLSKA SPÓŁKA Z OGRANICZONĄ ODPOWIEDZIALNOŚCIĄ, Ożarów Mazowiecki, Polska 142306996.

218044 2012 03 25 A. Wprowadzono zmianę nazwy uprawnionego przez wykreślenie wpisu: POULT POLSKA SPÓŁKA Z OGRANICZONĄ ODPOWIEDZIALNOŚCIĄ, Ożarów Mazowiecki, Polska 142306996 i dokonanie wpisu: DR GERARD SPÓŁKA Z OGRANICZONĄ ODPOWIEDZIALNOŚCIĄ, Ożarów Mazowiecki, Polska 142306996.

218046 2012 03 25 A. Wprowadzono zmianę uprawnionego przez wykreślenie wpisu: LIDER'S-K.G. Sp. z o.o., Ożarów Mazowiecki, Polska 016040560 i dokonanie wpisu: POULT POLSKA SPÓŁKA Z OGRANICZONĄ ODPOWIEDZIALNOŚCIĄ, Ożarów Mazowiecki, Polska 142306996.

218046 2012 03 25 A. Wprowadzono zmianę nazwy uprawnionego przez wykreślenie wpisu: POULT POLSKA SPÓŁKA Z OGRANICZONĄ ODPOWIEDZIALNOŚCIĄ, Ożarów Mazowiecki, Polska 142306996 i dokonanie wpisu: DR GERARD SPÓŁKA Z OGRANICZONĄ ODPOWIEDZIALNOŚCIĄ, Ożarów Mazowiecki, Polska 142306996.

218048 2012 03 25 A. Wprowadzono zmianę uprawnionego przez wykreślenie wpisu: LIDER'S-K.G. Spółka z ograniczona odpowiedzialnością, Ożarów Mazowiecki, Polska 016040560 i dokonanie wpisu: POULT POLSKA SPÓŁKA Z OGRANICZONĄ ODPOWIEDZIALNOŚCIĄ, Ożarów Mazowiecki, Polska 142306996.

218048 2012 03 25 A. Wprowadzono zmianę nazwy uprawnionego przez wykreślenie wpisu: POULT POLSKA SPÓŁKA Z OGRANICZONĄ ODPOWIEDZIALNOŚCIĄ, Ożarów Mazowiecki, Polska 142306996 i dokonanie wpisu: DR GERARD SPÓŁKA Z OGRANICZONĄ ODPOWIEDZIALNOŚCIĄ, Ożarów Mazowiecki, Polska 142306996.

218051 2012 03 25 A. Wprowadzono zmianę uprawnionego przez wykreślenie wpisu: LIDER'S-K.G. Spółka z ograniczona odpowiedzialnością, Ożarów Mazowiecki, Polska 016040560 i dokonanie wpisu: POULT POLSKA SPÓŁKA Z OGRANICZONĄ ODPOWIEDZIALNOŚCIĄ, Ożarów Mazowiecki, Polska 142306996.

218051 2012 03 25 A. Wprowadzono zmianę nazwy uprawnionego przez wykreślenie wpisu: POULT POLSKA SPÓŁKA Z OGRANICZONĄ ODPOWIEDZIALNOŚCIĄ, Ożarów Mazowiecki, Polska 142306996 i dokonanie wpisu: DR GERARD SPÓŁKA Z OGRANICZONĄ ODPOWIEDZIALNOŚCIĄ, Ożarów Mazowiecki, Polska 142306996.

218475 2012 03 26 A. Wprowadzono zmianę uprawnionego przez wykreślenie wpisu: Przedsiębiorstwo Produkcyjno-Handlowe „EVELINE COSMETICS” Piotr Kasprzycki, Lesznowola, Polska 012731361 i dokonanie wpisu: EVELINE COSMETICS DYSTRYBUCJA SPÓŁKA Z OGRANICZONĄ ODPOWIEDZIALNOŚCIĄ, Lesznowola, Polska 142753413.

218476 2012 03 26 A. Wprowadzono zmianę uprawnionego przez wykreślenie wpisu: Przedsiębiorstwo Produkcyjno-Handlowe „EVELINE COSMETICS” Piotr Kasprzycki, Lesznowola, Polska 012731361 i dokonanie wpisu: EVELINE COSMETICS DYSTRYBUCJA SPÓŁKA Z OGRANICZONĄ ODPOWIEDZIALNOŚCIĄ, Lesznowola, Polska 142753413.

218477 2012 03 26 A. Wprowadzono zmianę uprawnionego przez wykreślenie wpisu: Przedsiębiorstwo Produkcyjno-Handlowe „EVELINE COSMETICS” Piotr Kasprzycki, Lesznowola, Polska 012731361 i dokonanie wpisu: EVELINE COSMETICS DYSTRYBUCJA SPÓŁKA Z OGRANICZONĄ ODPOWIEDZIALNOŚCIĄ, Lesznowola, Polska 142753413.

218478 2012 03 26 A. Wprowadzono zmianę uprawnionego przez wykreślenie wpisu: Przedsiębiorstwo Produkcyjno-Handlowe „EVELINE COSMETICS” Piotr Kasprzycki, Lesznowola, Polska 012731361 i dokonanie wpisu: EVELINE COSMETICS DYSTRYBUCJA SPÓŁKA Z OGRANICZONĄ ODPOWIEDZIALNOŚCIĄ, Lesznowola, Polska 142753413.

218586 2012 03 27 A. Wprowadzono zmianę uprawnionego przez wykreślenie wpisu: INDYKPOL BRAND Sp. z o.o., Warszawa, Polska 142744673 i dokonanie wpisu: INDYKPOL BRAND MANAGEMENT SPÓŁKA Z OGRANICZONĄ ODPOWIEDZIALNOŚCIĄ SPÓŁKA KOMANDYTOWA, Warszawa, Polska.

217907 2012 03 01 A. Wprowadzono zmianę uprawnionego przez wykreślenie wpisu: Philip Morris Products S.A., Neuchâtel, Szwajcaria i dokonanie wpisu: Philip Morris Brands Sàrl, Neuchâtel, Szwajcaria.

218406 2012 03 09 A. Wprowadzono zmianę uprawnionego przez wykreślenie wpisu: Group Auto Union Polska Spółka z ograniczona odpowiedzialnością, Warszawa, Polska 016046173 i dokonanie wpisu: GROUPAUTO UNION INTERNATIONAL, Anglet, Francja.

218406 2012 03 09 A. Wprowadzono zmianę nazwy i siedziby uprawnionego przez wykreślenie wpisu: GROUPAUTO UNION INTERNATIONAL, Anglet, Francja i dokonanie wpisu: Groupauto International, Neuilly-sur-Seine, Francja.

219260 2012 03 14 D. Dokonano wpisu: Na mocy umowy zawartej w dniu 1 października 2011 r. ustanowiono na rzecz spółki Coöperatieve Centrale Raiffeisen – Boerenleenbank B.A., „Rabobank Nederland”, New York Branch z siedzibą w Nowym Jorku, Stany Zjednoczone Ameryki zastaw na prawie ochronnym o numerze R-219260 w celu zabezpieczenia wierzytelności przysługujących jej wobec spółki Chiquita Brands L.L.C. z siedzibą w Cincinnati, Stany Zjednoczone Ameryki.

219355 2012 03 19 A. Wprowadzono zmianę uprawnionego przez wykreślenie wpisu: Przedsiębiorstwo Produkcyjno-Handlowe „EVELINE COSMETICS” Piotr Kasprzycki, Lesznowola, Polska 012731361 i dokonanie wpisu: EVELINE COSMETICS DYSTRYBUCJA SPÓŁKA Z OGRANICZONĄ ODPOWIEDZIALNOŚCIĄ, Lesznowola, Polska 142753413.

219356 2012 03 19 A. Wprowadzono zmianę uprawnionego przez wykreślenie wpisu: Przedsiębiorstwo Produkcyjno-Handlowe „EVELINE COSMETICS” Piotr Kasprzycki, Lesznowola, Polska 012731361 i dokonanie wpisu: EVELINE COSMETICS DYSTRYBUCJA SPÓŁKA Z OGRANICZONĄ ODPOWIEDZIALNOŚCIĄ, Lesznowola, Polska 142753413.

219357 2012 03 19 A. Wprowadzono zmianę uprawnionego przez wykreślenie wpisu: Przedsiębiorstwo Produkcyjno-Handlowe „EVELINE COSMETICS” Piotr Kasprzycki, Lesznowola, Polska

012731361 i dokonanie wpisu: EVELINE COSMETICS DYSTRYBUCJA SPÓŁKA Z OGRANICZONĄ ODPOWIEDZIALNOŚCIĄ, Lesznowola, Polska 142753413.

219358 2012 03 19 A. Wprowadzono zmianę uprawnionego przez wykreślenie wpisu: Przedsiębiorstwo Produkcyjno-Handlowe „EVELINE COSMETICS” Piotr Kasprzycki, Lesznowola, Polska 012731361 i dokonanie wpisu: EVELINE COSMETICS DYSTRYBUCJA SPÓŁKA Z OGRANICZONĄ ODPOWIEDZIALNOŚCIĄ, Lesznowola, Polska 142753413.

219359 2012 03 19 A. Wprowadzono zmianę uprawnionego przez wykreślenie wpisu: Przedsiębiorstwo Produkcyjno-Handlowe „EVELINE COSMETICS” Piotr Kasprzycki, Lesznowola, Polska 012731361 i dokonanie wpisu: EVELINE COSMETICS DYSTRYBUCJA SPÓŁKA Z OGRANICZONĄ ODPOWIEDZIALNOŚCIĄ, Lesznowola, Polska 142753413.

219360 2012 03 19 A. Wprowadzono zmianę uprawnionego przez wykreślenie wpisu: Przedsiębiorstwo Produkcyjno-Handlowe „EVELINE COSMETICS” Piotr Kasprzycki, Lesznowola, Polska 012731361 i dokonanie wpisu: EVELINE COSMETICS DYSTRYBUCJA SPÓŁKA Z OGRANICZONĄ ODPOWIEDZIALNOŚCIĄ, Lesznowola, Polska 142753413.

219361 2012 03 19 A. Wprowadzono zmianę uprawnionego przez wykreślenie wpisu: Przedsiębiorstwo Produkcyjno-Handlowe „EVELINE COSMETICS” Piotr Kasprzycki, Lesznowola, Polska 012731361 i dokonanie wpisu: EVELINE COSMETICS DYSTRYBUCJA SPÓŁKA Z OGRANICZONĄ ODPOWIEDZIALNOŚCIĄ, Lesznowola, Polska 142753413.

219372 2012 03 19 A. Wprowadzono zmianę uprawnionego przez wykreślenie wpisu: Przedsiębiorstwo Produkcyjno-Handlowe „EVELINE COSMETICS” Piotr Kasprzycki, Lesznowola, Polska 012731361 i dokonanie wpisu: EVELINE COSMETICS DYSTRYBUCJA SPÓŁKA Z OGRANICZONĄ ODPOWIEDZIALNOŚCIĄ, Lesznowola, Polska 142753413.

219373 2012 03 19 A. Wprowadzono zmianę uprawnionego przez wykreślenie wpisu: Przedsiębiorstwo Produkcyjno-Handlowe „EVELINE COSMETICS” Piotr Kasprzycki, Lesznowola, Polska 012731361 i dokonanie wpisu: EVELINE COSMETICS DYSTRYBUCJA SPÓŁKA Z OGRANICZONĄ ODPOWIEDZIALNOŚCIĄ, Lesznowola, Polska 142753413.

210377 2012 03 19 A. Wprowadzono zmianę uprawnionego przez wykreślenie wpisu: Przedsiębiorstwo Produkcyjno-Handlowe „EVELINE COSMETICS” Piotr Kasprzycki, Lesznowola, Polska 012731361 i dokonanie wpisu: EVELINE COSMETICS DYSTRYBUCJA SPÓŁKA Z OGRANICZONĄ ODPOWIEDZIALNOŚCIĄ, Lesznowola, Polska 142753413.

221201 2012 03 07 A. Wprowadzono zmianę uprawnionego przez wykreślenie wpisu: SOPHARMA ZDROVIT S.A., Warszawa, Polska 141143411 i dokonanie wpisu: SOPHARMA WARSZAWA SPÓŁKA Z OGRANICZONĄ ODPOWIEDZIALNOŚCIĄ, Warszawa, Polska 142687136.

221202 2012 03 07 A. Wprowadzono zmianę uprawnionego przez wykreślenie wpisu: SOPHARMA ZDROVIT S.A., Warszawa, Polska 141143411 i dokonanie wpisu: SOPHARMA WARSZAWA SPÓŁKA Z OGRANICZONĄ ODPOWIEDZIALNOŚCIĄ, Warszawa, Polska 142687136.

221238 2012 03 07 A. Wprowadzono zmianę uprawnionego przez wykreślenie wpisu: SOPHARMA ZDROVIT S.A., Warszawa, Polska 141143411 i dokonanie wpisu: SOPHARMA WARSZAWA SPÓŁKA Z OGRANICZONĄ ODPOWIEDZIALNOŚCIĄ, Warszawa, Polska 142687136.

221239 2012 03 07 A. Wprowadzono zmianę uprawnionego przez wykreślenie wpisu: SOPHARMA ZDROVIT S.A., Warszawa, Polska 141143411 i dokonanie wpisu: SOPHARMA WARSZAWA SPÓŁKA Z OGRANICZONĄ ODPOWIEDZIALNOŚCIĄ, Warszawa, Polska 142687136.

221240 2012 03 07 A. Wprowadzono zmianę uprawnionego przez wykreślenie wpisu: SOPHARMA ZDROVIT S.A., Warszawa, Polska 141143411 i dokonanie wpisu: SOPHARMA WARSZAWA SPÓŁKA Z OGRANICZONĄ ODPOWIEDZIALNOŚCIĄ, Warszawa, Polska 142687136.

221241 2012 03 07 A. Wprowadzono zmianę uprawnionego przez wykreślenie wpisu: SOPHARMA ZDROVIT S.A., Warszawa, Polska 141143411 i dokonanie wpisu: SOPHARMA WARSZAWA SPÓŁKA Z OGRANICZONĄ ODPOWIEDZIALNOŚCIĄ, Warszawa, Polska 142687136.

221242 2012 03 07 A. Wprowadzono zmianę uprawnionego przez wykreślenie wpisu: SOPHARMA ZDROVIT S.A., Warszawa, Polska 141143411 i dokonanie wpisu: SOPHARMA WARSZAWA SPÓŁKA Z OGRANICZONĄ ODPOWIEDZIALNOŚCIĄ, Warszawa, Polska 142687136.

221243 2012 03 07 A. Wprowadzono zmianę uprawnionego przez wykreślenie wpisu: SOPHARMA ZDROVIT S.A., Warszawa, Polska 141143411 i dokonanie wpisu: SOPHARMA WARSZAWA SPÓŁKA Z OGRANICZONĄ ODPOWIEDZIALNOŚCIĄ, Warszawa, Polska 142687136.

221244 2012 03 07 A. Wprowadzono zmianę uprawnionego przez wykreślenie wpisu: SOPHARMA ZDROVIT S.A., Warszawa, Polska 141143411 i dokonanie wpisu: SOPHARMA WARSZAWA SPÓŁKA Z OGRANICZONĄ ODPOWIEDZIALNOŚCIĄ, Warszawa, Polska 142687136.

221245 2012 03 07 A. Wprowadzono zmianę uprawnionego przez wykreślenie wpisu: SOPHARMA ZDROVIT S.A., Warszawa, Polska 141143411 i dokonanie wpisu: SOPHARMA WARSZAWA SPÓŁKA Z OGRANICZONĄ ODPOWIEDZIALNOŚCIĄ, Warszawa, Polska 142687136.

221773 2012 03 06 A. Wprowadzono zmianę uprawnionego przez wykreślenie wpisu: DayMen Photo Marketing LP, Markham, Kanada i dokonanie wpisu: DayMen Canada Acquisition ULC, Vancouver, Kanada.

222551 2012 03 19 A. Wprowadzono zmianę uprawnionego przez wykreślenie wpisu: Przedsiębiorstwo Produkcyjno-Handlowe „EVELINE COSMETICS” Piotr Kasprzycki, Lesznowola, Polska 012731361 i dokonanie wpisu: EVELINE COSMETICS DYSTRYBUCJA SPÓŁKA Z OGRANICZONĄ ODPOWIEDZIALNOŚCIĄ, Lesznowola, Polska 142753413.

222556 2012 03 05 D. Dokonano wpisu: Na mocy umowy z dnia 17 sierpnia 2011 r. udzielono pełnej i niewyłącznej licencji na używanie znaku towarowego R-222556 przez PGE INWEST Sp. z o.o., Warszawa, Polska na okres do dnia 31 grudnia 2011 r.

222556 2012 03 05 D. Dokonano wpisu: Na mocy umowy z dnia 14 września 2011 r. udzielono pełnej i niewyłącznej licencji na używanie znaku towarowego R-222556 przez PGE Systemy S.A., Warszawa, Polska na okres do dnia 31 grudnia 2011 r.

223089 2012 03 07 A. Wprowadzono zmianę uprawnionego przez wykreślenie wpisu: SOPHARMA ZDROVIT SPÓŁKA AKCYJNA, Warszawa, Polska 141143411 i dokonanie wpisu: SOPHARMA WARSZAWA SPÓŁKA Z OGRANICZONĄ ODPOWIEDZIALNOŚCIĄ, Warszawa, Polska 142687136.

223533 2012 03 21 A. Wprowadzono zmianę uprawnionego przez wykreślenie wpisu: TRADUS ALLEGRO AG, Zug, Szwajcaria i dokonanie wpisu: MIH Allegro BV, Hoofddorp, Holandia.

223534 2012 03 21 A. Wprowadzono zmianę uprawnionego przez wykreślenie wpisu: TRADUS ALLEGRO AG, Zug, Szwajcaria i dokonanie wpisu: MIH Allegro BV, Hoofddorp, Holandia.

223535 2012 03 21 A. Wprowadzono zmianę uprawnionego przez wykreślenie wpisu: TRADUS ALLEGRO AG, Zug, Szwajcaria i dokonanie wpisu: MIH Allegro BV, Hoofddorp, Holandia.

223536 2012 03 21 A. Wprowadzono zmianę uprawnionego przez wykreślenie wpisu: TRADUS ALLEGRO AG, Zug, Szwajcaria i dokonanie wpisu: MIH Allegro BV, Hoofddorp, Holandia.

223537 2012 03 21 A. Wprowadzono zmianę uprawnionego przez wykreślenie wpisu: TRADUS ALLEGRO AG, Zug, Szwajcaria i dokonanie wpisu: MIH Allegro BV, Hoofddorp, Holandia.

223691 2012 03 14 A. Wprowadzono zmianę nazwy uprawnionego przez wykreślenie wpisu: ARTI FARMA Spółka z ograniczoną odpowiedzialnością - Spółka komandytowa, Warszawa, Polska 141443478 i dokonanie wpisu: BLAU FARMA GROUP SPÓŁKA Z OGRANICZONĄ ODPOWIEDZIALNOŚCIĄ II – SPÓŁKA KOMANDYTOWA, Warszawa, Polska.

223691 2012 03 14 A. Wprowadzono zmianę uprawnionego przez wykreślenie wpisu: BLAU FARMA GROUP SPÓŁKA Z OGRANICZONĄ ODPOWIEDZIALNOŚCIĄ II – SPÓŁKA KOMANDYTOWA, Warszawa, Polska i dokonanie wpisu: BLAU FARMA GROUP SPÓŁKA Z OGRANICZONĄ ODPOWIEDZIALNOŚCIĄ II – SPÓŁKA KOMANDYTOWO-AKCYJNA, Warszawa, Polska 141506523.

223849 2012 03 01 A. Wprowadzono zmianę nazwy uprawnionego przez wykreślenie wpisu: TECHNOLUX Spółka Jawna Nowodworski i Spółka, Częstochowa, Polska 150953790 i dokonanie wpisu: NOWODWORSKI SPÓŁKA JAWNA, Częstochowa, Polska 150953790.

223850 2012 03 01 A. Wprowadzono zmianę nazwy uprawnionego przez wykreślenie wpisu: TECHNOLUX Spółka Jawna Nowodworski i Spółka, Częstochowa, Polska 150953790 i dokonanie wpisu: NOWODWORSKI SPÓŁKA JAWNA, Częstochowa, Polska 150953790.

223862 2012 03 25 A. Wprowadzono zmianę uprawnionego przez wykreślenie wpisu: LIDER'S-K.G. Spółka z ograniczoną odpowiedzialnością, Ożarów Mazowiecki, Polska 016040560 i dokonanie wpisu: POULT POLSKA SPÓŁKA Z OGRANICZONĄ ODPOWIEDZIALNOŚCIĄ, Ożarów Mazowiecki, Polska 142306996.

223862 2012 03 25 A. Wprowadzono zmianę nazwy uprawnionego przez wykreślenie wpisu: POULT POLSKA SPÓŁKA Z OGRANICZONĄ ODPOWIEDZIALNOŚCIĄ, Ożarów Mazowiecki, Polska 142306996 i dokonanie wpisu: DR GERARD SPÓŁKA Z OGRANICZONĄ ODPOWIEDZIALNOŚCIĄ, Ożarów Mazowiecki, Polska 142306996.

223946 2012 03 01 A. Wprowadzono zmianę nazwy uprawnionego przez wykreślenie wpisu: TECHNOLUX Spółka Jawna Nowodworski i Spółka, Częstochowa, Polska 150953790 i dokonanie wpisu: NOWODWORSKI SPÓŁKA JAWNA, Częstochowa, Polska 150953790.

224611 2012 03 19 A. Wprowadzono zmianę uprawnionego przez wykreślenie wpisu: Przedsiębiorstwo Produkcyjno-Handlowe „EVELINE COSMETICS” Piotr Kasprzycki, Lesznowola, Polska 012731361 i dokonanie wpisu: EVELINE COSMETICS DYSTRYBUCJA SPÓŁKA Z OGRANICZONĄ ODPOWIEDZIALNOŚCIĄ, Lesznowola, Polska 142753413.

225103 2012 03 06 A. Wprowadzono zmianę uprawnionego przez wykreślenie wpisu: DEKSTAR Spółka z ograniczoną odpowiedzialnością, Macierzysz, Polska 140617189 i dokonanie wpisu: DK POLSKA SPÓŁKA Z OGRANICZONĄ ODPOWIEDZIALNOŚCIĄ, Macierzysz, Polska.

225356 2012 03 21 A. Wprowadzono zmianę uprawnionego przez wykreślenie wpisu: TRADUS ALLEGRO AG, Zug, Szwajcaria i dokonanie wpisu: MIH Allegro BV, Hoofddorp, Holandia.

225357 2012 03 21 A. Wprowadzono zmianę uprawnionego przez wykreślenie wpisu: TRADUS ALLEGRO AG, Zug, Szwajcaria i dokonanie wpisu: MIH Allegro BV, Hoofddorp, Holandia.

225358 2012 03 21 A. Wprowadzono zmianę uprawnionego przez wykreślenie wpisu: TRADUS ALLEGRO AG, Zug, Szwajcaria i dokonanie wpisu: MIH Allegro BV, Hoofddorp, Holandia.

225359 2012 03 21 A. Wprowadzono zmianę uprawnionego przez wykreślenie wpisu: TRADUS ALLEGRO AG, Zug, Szwajcaria i dokonanie wpisu: MIH Allegro BV, Hoofddorp, Holandia.

225534 2012 03 19 A. Wprowadzono zmianę uprawnionego przez wykreślenie wpisu: Przedsiębiorstwo Produkcyjno-Handlowe „EVELINE COSMETICS” Piotr Kasprzycki, Lesznowola, Polska 012731361 i dokonanie wpisu: EVELINE COSMETICS DYSTRYBUCJA SPÓŁKA Z OGRANICZONĄ ODPOWIEDZIALNOŚCIĄ, Lesznowola, Polska 142753413.

226212 2012 03 19 A. Wprowadzono zmianę uprawnionego przez wykreślenie wpisu: Przedsiębiorstwo Produkcyjno-Handlowe „EVELINE COSMETICS” Piotr Kasprzycki, Lesznowola, Polska 012731361 i dokonanie wpisu: EVELINE COSMETICS DYSTRYBUCJA SPÓŁKA Z OGRANICZONĄ ODPOWIEDZIALNOŚCIĄ, Lesznowola, Polska 142753413.

226213 2012 03 19 A. Wprowadzono zmianę uprawnionego przez wykreślenie wpisu: Przedsiębiorstwo Produkcyjno-Handlowe „EVELINE COSMETICS” Piotr Kasprzycki, Lesznowola, Polska 012731361 i dokonanie wpisu: EVELINE COSMETICS DYSTRYBUCJA SPÓŁKA Z OGRANICZONĄ ODPOWIEDZIALNOŚCIĄ, Lesznowola, Polska 142753413.

226503 2012 03 12 A. Wprowadzono zmianę nazwy uprawnionego przez wykreślenie wpisu: „Świtalski & Synowie Spółka Akcyjna” Spółka Komandytowo – Akcyjna, Poznań, Polska 300709350 i dokonanie wpisu: „CZERWONA TOREBKA SPÓŁKA AKCYJNA” SPÓŁKA KOMANDYTOWO-AKCYJNA, Poznań, Polska 300709350.

226859 2012 03 19 A. Wprowadzono zmianę uprawnionego przez wykreślenie wpisu: Piotr Hubert Kasprzycki Przedsiębiorstwo Produkcyjno-Handlowe „Eveline Cosmetics”, Lesznowola, Polska i dokonanie wpisu: EVELINE COSMETICS DYSTRYBUCJA SPÓŁKA Z OGRANICZONĄ ODPOWIEDZIALNOŚCIĄ, Lesznowola, Polska 142753413.

227209 2012 03 14 A. Wprowadzono zmianę uprawnionego przez wykreślenie wpisu: „IP SOLUTIONS” Sp. z o.o., Brzeźnica, Polska 180632849 i dokonanie wpisu: „TM INVESTMENT” SPÓŁKA Z OGRANICZONĄ ODPOWIEDZIALNOŚCIĄ, Brzeźnica, Polska 180632944.

227468 2012 03 27 A. Wprowadzono zmianę uprawnionego przez wykreślenie wpisu: INDYKPOL BRAND Sp. z o.o., Warszawa, Polska 142744673 i dokonanie wpisu: INDYKPOL BRAND MANAGEMENT SPÓŁKA Z OGRANICZONĄ ODPOWIEDZIALNOŚCIĄ SPÓŁKA KOMANDYTOWA, Warszawa, Polska.

229187 2012 03 19 A. Wprowadzono zmianę uprawnionego przez wykreślenie wpisu: Przedsiębiorstwo Produkcyjno-Handlowe „EVELINE COSMETICS” Piotr Hubert Kasprzycki, Lesznowola, Polska 012731361 i dokonanie wpisu: EVELINE COSMETICS DYSTRYBUCJA SPÓŁKA Z OGRANICZONĄ ODPOWIEDZIALNOŚCIĄ, Lesznowola, Polska 142753413.

229749 2012 03 21 A. Wprowadzono zmianę uprawnionego przez wykreślenie wpisu: INDYKPOL BRAND Sp. z o.o., Warszawa, Polska 142744673 i dokonanie wpisu: INDYKPOL BRAND MANAGEMENT Sp. z o.o. Sp. k., Warszawa, Polska.

229750 2012 03 21 A. Wprowadzono zmianę uprawnionego przez wykreślenie wpisu: INDYKPOL BRAND Sp. z o.o., Warszawa, Polska 142744673 i dokonanie wpisu: INDYKPOL BRAND MANAGEMENT Spółka z ograniczoną odpowiedzialnością Spółka komandytowa, Warszawa, Polska.

229751 2012 03 27 A. Wprowadzono zmianę uprawnionego przez wykreślenie wpisu: INDYKPOL BRAND Sp. z o.o., Warszawa, Polska 142744673 i dokonanie wpisu: INDYKPOL BRAND MANAGEMENT SPÓŁKA Z OGRANICZONĄ ODPOWIEDZIALNOŚCIĄ SPÓŁKA KOMANDYTOWA, Warszawa, Polska.

229752 2012 03 27 A. Wprowadzono zmianę uprawnionego przez wykreślenie wpisu: INDYKPOL BRAND Sp. z o.o., Warszawa, Polska 142744673 i dokonanie wpisu: INDYKPOL BRAND MANAGEMENT SPÓŁKA Z OGRANICZONĄ ODPOWIEDZIALNOŚCIĄ SPÓŁKA KOMANDYTOWA, Warszawa, Polska.

229753 2012 03 27 A. Wprowadzono zmianę uprawnionego przez wykreślenie wpisu: INDYKPOL BRAND Sp. z o.o., Warszawa, Polska 142744673 i dokonanie wpisu: INDYKPOL BRAND MANAGEMENT SPÓŁKA Z OGRANICZONĄ ODPOWIEDZIALNOŚCIĄ SPÓŁKA KOMANDYTOWA, Warszawa, Polska.

229754 2012 03 27 A. Wprowadzono zmianę uprawnionego przez wykreślenie wpisu: INDYKPOL BRAND Sp. z o.o., Warszawa, Polska 142744673 i dokonanie wpisu: INDYKPOL BRAND MANAGEMENT SPÓŁKA Z OGRANICZONĄ ODPOWIEDZIALNOŚCIĄ SPÓŁKA KOMANDYTOWA, Warszawa, Polska.

229755 2012 03 27 A. Wprowadzono zmianę uprawnionego przez wykreślenie wpisu: INDYKPOL BRAND Sp. z o.o., Warszawa, Polska 142744673 i dokonanie wpisu: INDYKPOL BRAND MANAGEMENT SPÓŁKA Z OGRANICZONĄ ODPOWIEDZIALNOŚCIĄ SPÓŁKA KOMANDYTOWA, Warszawa, Polska.

229829 2012 03 27 A. Wprowadzono zmianę uprawnionego przez wykreślenie wpisu: INDYKPOL BRAND Sp. z o.o., Warszawa, Polska 142744673 i dokonanie wpisu: INDYKPOL BRAND MANAGEMENT SPÓŁKA Z OGRANICZONĄ ODPOWIEDZIALNOŚCIĄ SPÓŁKA KOMANDYTOWA, Warszawa, Polska.

229970 2012 03 14 A. Wprowadzono zmianę uprawnionego przez wykreślenie wpisu: IP SOLUTIONS Sp. z o.o., Brzeźnica, Polska 180632849 i dokonanie wpisu: „TM INVESTMENT” SPÓŁKA Z OGRANICZONĄ ODPOWIEDZIALNOŚCIĄ, Brzeźnica, Polska 180632944.

230070 2012 03 19 A. Wprowadzono zmianę uprawnionego przez wykreślenie wpisu: Przedsiębiorstwo Produkcyjno-Handlowe „EVELINE COSMETICS” Piotr Hubert Kasprzycki, Lesznowola, Polska 012731361 i dokonanie wpisu: EVELINE COSMETICS DYSTRYBUCJA SPÓŁKA Z OGRANICZONĄ ODPOWIEDZIALNOŚCIĄ, Lesznowola, Polska 142753413.

230071 2012 03 19 A. Wprowadzono zmianę uprawnionego przez wykreślenie wpisu: Przedsiębiorstwo Produkcyjno-Handlowe „EVELINE COSMETICS” Piotr Hubert Kasprzycki, Lesznowola, Polska 012731361 i dokonanie wpisu: EVELINE COSMETICS DYSTRYBUCJA SPÓŁKA Z OGRANICZONĄ ODPOWIEDZIALNOŚCIĄ, Lesznowola, Polska 142753413.

230072 2012 03 19 A. Wprowadzono zmianę uprawnionego przez wykreślenie wpisu: Przedsiębiorstwo Produkcyjno-Handlowe „EVELINE COSMETICS” Piotr Hubert Kasprzycki, Lesznowola, Polska 012731361 i dokonanie wpisu: EVELINE COSMETICS DYSTRYBUCJA SPÓŁKA Z OGRANICZONĄ ODPOWIEDZIALNOŚCIĄ, Lesznowola, Polska 142753413.

230073 2012 03 19 A. Wprowadzono zmianę uprawnionego przez wykreślenie wpisu: Przedsiębiorstwo Produkcyjno-Handlowe „EVELINE COSMETICS” Piotr Hubert Kasprzycki, Lesznowola, Polska 012731361 i dokonanie wpisu: EVELINE COSMETICS DYSTRYBUCJA SPÓŁKA Z OGRANICZONĄ ODPOWIEDZIALNOŚCIĄ, Lesznowola, Polska 142753413.

230968 2012 03 21 A. Wprowadzono zmianę uprawnionego przez wykreślenie wpisu: TRADUS ALLEGRO AG, Zug, Szwajcaria i dokonanie wpisu: MIH Allegro BV, Hoofddorp, Holandia.

230969 2012 03 21 A. Wprowadzono zmianę uprawnionego przez wykreślenie wpisu: TRADUS ALLEGRO AG, Zug, Szwajcaria i dokonanie wpisu: MIH Allegro BV, Hoofddorp, Holandia.

231495 2012 03 16 A. Wprowadzono zmianę uprawnionego przez wykreślenie wpisu: POLNORD SPÓŁKA AKCYJNA, Gdynia, Polska 000742457 i dokonanie wpisu: POLNORD MARKETING SPÓŁKA Z OGRANICZONĄ ODPOWIEDZIALNOŚCIĄ, Warszawa, Polska 142740095.

231498 2012 03 16 A. Wprowadzono zmianę uprawnionego przez wykreślenie wpisu: POLNORD SPÓŁKA AKCYJNA, Gdynia, Polska 000742457 i dokonanie wpisu: POLNORD MARKETING SPÓŁKA Z OGRANICZONĄ ODPOWIEDZIALNOŚCIĄ, Warszawa, Polska 142740095.

231529 2012 03 21 A. Wprowadzono zmianę uprawnionego przez wykreślenie wpisu: TRADUS ALLEGRO AG, Zug, Szwajcaria i dokonanie wpisu: MIH Allegro BV, Hoofddorp, Holandia.

232679 2012 03 19 A. Wprowadzono zmianę uprawnionego przez wykreślenie wpisu: Przedsiębiorstwo Produkcyjno-Handlowe „EVELINE COSMETICS” Piotr Hubert Kasprzycki, Lesznowola, Polska 012731361 i dokonanie wpisu: EVELINE COSMETICS DYSTRYBUCJA SPÓŁKA Z OGRANICZONĄ ODPOWIEDZIALNOŚCIĄ, Lesznowola, Polska 142753413.

233646 2012 03 14 A. Wprowadzono zmianę uprawnionego przez wykreślenie wpisu: Przedsiębiorstwo Produkcyjno-Handlowe „EVELINE COSMETICS” Piotr Kasprzycki, Lesznowola, Polska 012731361 i dokonanie wpisu: EVELINE COSMETICS DYSTRYBUCJA SPÓŁKA Z OGRANICZONĄ ODPOWIEDZIALNOŚCIĄ, Lesznowola, Polska 142753413.

233821 2012 03 27 A. Wprowadzono zmianę uprawnionego przez wykreślenie wpisu: INDYKPOL BRAND SPÓŁKA Z OGRANICZONĄ ODPOWIEDZIALNOŚCIĄ, Warszawa, Polska 142744673 i dokonanie wpisu: INDYKPOL BRAND MANAGEMENT SPÓŁKA Z OGRANICZONĄ ODPOWIEDZIALNOŚCIĄ SPÓŁKA KOMANDYTOWA, Warszawa, Polska.

233991 2012 03 15 A. Wprowadzono zmianę uprawnionego przez wykreślenie wpisu: Universal City Studios LLLP, Universal City, Stany Zjednoczone Ameryki i dokonanie wpisu: UNIVERSAL CITY STUDIOS LLC, Universal City, Stany Zjednoczone Ameryki.

234104 2012 03 01 A. Wprowadzono zmianę uprawnionego przez wykreślenie wpisu: „MEDITRANS” Karol Dworzaczek, Kielce, Polska 290060900 i dokonanie wpisu: MEDITRANS Sp. z o.o. Sp.k., Kielce, Polska NIP 6572896029.

234449 2012 03 25 A. Wprowadzono zmianę uprawnionego przez wykreślenie wpisu: LIDER'S-K.G. Spółka z ograniczoną odpowiedzialnością, Ożarów Mazowiecki, Polska 016040560 i dokonanie wpisu: POULT POLSKA SPÓŁKA Z OGRANICZONĄ ODPOWIEDZIALNOŚCIĄ, Ożarów Mazowiecki, Polska 142306996.

234449 2012 03 25 A. Wprowadzono zmianę nazwy uprawnionego przez wykreślenie wpisu: POULT POLSKA SPÓŁKA Z OGRANICZONĄ ODPOWIEDZIALNOŚCIĄ, Ożarów Mazowiecki, Polska 142306996 i dokonanie wpisu: DR GERARD SPÓŁKA Z OGRANICZONĄ ODPOWIEDZIALNOŚCIĄ, Ożarów Mazowiecki, Polska 142306996.

234450 2012 03 26 A. Wprowadzono zmianę uprawnionego przez wykreślenie wpisu: LIDER'S-K.G. Spółka z ograniczoną odpowiedzialnością, Ożarów Mazowiecki, Polska 016040560 i dokonanie wpisu: POULT POLSKA SPÓŁKA Z OGRANICZONĄ ODPOWIEDZIALNOŚCIĄ, Ożarów Mazowiecki, Polska 142306996.

224450 2012 03 26 A. Wprowadzono zmianę nazwy uprawnionego przez wykreślenie wpisu: POULT POLSKA SPÓŁKA Z OGRANICZONĄ ODPOWIEDZIALNOŚCIĄ, Ożarów Mazowiecki, Polska 142306996 i dokonanie wpisu: DR GERARD SPÓŁKA Z OGRANICZONĄ ODPOWIEDZIALNOŚCIĄ, Ożarów Mazowiecki, Polska 142306996.

234485 2012 03 27 A. Wprowadzono zmianę uprawnionego przez wykreślenie wpisu: INDYKPOL BRAND SPÓŁKA Z OGRANICZONĄ ODPOWIEDZIALNOŚCIĄ, Warszawa, Polska 142744673 i dokonanie wpisu: INDYKPOL BRAND MANAGEMENT SPÓŁKA Z OGRANICZONĄ ODPOWIEDZIALNOŚCIĄ SPÓŁKA KOMANDYTOWA, Warszawa, Polska.

235057 2012 03 21 A. Wprowadzono zmianę uprawnionego przez wykreślenie wpisu: Tradus Allegro AG, Zug, Szwajcaria i dokonanie wpisu: MIH Allegro BV, Hoofddorp, Holandia.

235321 2012 03 15 A. Wprowadzono zmianę uprawnionego przez wykreślenie wpisu: Artur Rytel, Zdunowo. Polska i dokonanie wpisu: Green Factory Holding Spółka z ograniczoną odpowiedzialnością, Zdunowo, Polska.

235610 2012 03 12 A. Wprowadzono zmianę uprawnionego przez wykreślenie wpisu: SYNTEX. Spółka z ograniczoną odpowiedzialnością, Łowicz, Polska 470621548 i dokonanie wpisu: KRAJEWSKI SPÓŁKA Z OGRANICZONĄ ODPOWIEDZIALNOŚCIĄ, Łowicz, Polska.

235837 2012 03 07 A. Wprowadzono zmianę nazwy uprawnionego przez wykreślenie wpisu: TECHNOLUX SPÓŁKA JAWNA NOWODWORSKI I SPÓŁKA, Częstochowa, Polska 150953790 i dokonanie wpisu: NOWODWORSKI SPÓŁKA JAWNA, Częstochowa, Polska 150953790.

236240 2012 03 12 A. Wprowadzono zmianę uprawnionego przez wykreślenie wpisu: „PROFI BRENNT” Spółka z o.o., Kalisz, Polska 251545251 i dokonanie wpisu: Przedsiębiorstwo Wielobranżowe „VITPOL” ZPCh. Józef Przygodzki, Długa Wieś Pierwsza, Polska.

236241 2012 03 12 A. Wprowadzono zmianę uprawnionego przez wykreślenie wpisu: „AWBUD” Spółka z ograniczoną odpowiedzialnością, Fugasówka, Polska 273320285 i dokonanie wpisu: AWBUD SPÓŁKA AKCYJNA, Fugasówka, Polska.

236260 2012 03 06 A. Wprowadzono zmianę uprawnionego przez wykreślenie wpisu: Meble VOX Spółka z ograniczoną odpowiedzialnością Spółka Komandytowo-Akcyjna, Janikowo, Polska i dokonanie wpisu: PROFILE VOX SPÓŁKA Z OGRANICZONĄ ODPOWIEDZIALNOŚCIĄ SPÓŁKA KOMANDYTOWA, Czerwonak, Polska 634591881

236346 2012 03 06 D. Dokonano wpisu: W dniu 2 stycznia 2012 r. na podstawie postanowienia Sądu Rejonowego dla m.st. Warszawy w Warszawie Wydział XI Gospodarczy – Rejestru Zastawów (sygn. akt WA.XI.Ns-Rej.Za 14007/11/102) wpisano do Rejestru Zastawów pod pozycją 2289815 zastaw rejestrowy na prawie ochronnym udzielonym na znak towarowy R-236346 w celu zabezpieczenia wierzytelności przysługujących Alior Bank S.A.. z siedzibą w Warszawie wobec: POLBITA-Spółka z ograniczoną odpowiedzialnością z siedzibą w Warszawie.

236535 2012 03 08 D. Dokonano wpisu: W dniu 8 marca 2011 r. na podstawie postanowienia Sądu Rejonowego dla m.st. Warszawy w Warszawie Wydział XI Gospodarczy – Rejestru Zastawów (sygn. akt WA.XI.Ns-Rej.Za 2603/11/955) wpisano do Rejestru Zastawów pod pozycją 2250342 zastaw rejestrowy na prawie ochronnym udzielonym na znak towarowy R-236535 w celu zabezpieczenia wierzytelności przysługujących Coöperatieve Centrale Raiffeisen – Boerenleenbank B.A., „Rabobank Nederland”, New York Branch z siedzibą w Nowym Jorku, Stany Zjednoczone Ameryki wobec: Wm. Wirgley Jr. Company z siedzibą w Chicago, Stany Zjednoczone Ameryki.

237065 2012 03 12 A. Wprowadzono zmianę uprawnionego przez wykreślenie wpisu: TEVA KUTNO Spółka Akcyjna, Kutno, Polska 610023500 i dokonanie wpisu: TEVA OPERATIONS PLAND SPÓŁKA Z OGRANICZONĄ ODPOWIEDZIALNOŚCIĄ, Warszawa, Polska 012230311.

237246 2012 03 06 A. Wprowadzono zmianę nazwy uprawnionego przez wykreślenie wpisu: novaglas Maksymilian Rejman, Bujaków, Polska 240339818 i dokonanie wpisu: MAKSYMILIAN REJMAN LINEAL SYSTEM, Nowa Wieś, Polska 240339818.

237684 2012 03 12 A. Wprowadzono zmianę uprawnionego przez wykreślenie wpisu: TEVA KUTNO Spółka Akcyjna, Kutno, Polska 610023500 i dokonanie wpisu: TEVA OPERATIONS PLAND SPÓŁKA Z OGRANICZONĄ ODPOWIEDZIALNOŚCIĄ, Warszawa, Polska 012230311.

237685 2012 03 12 A. Wprowadzono zmianę uprawnionego przez wykreślenie wpisu: TEVA KUTNO Spółka Akcyjna, Kutno, Polska 610023500 i dokonanie wpisu: TEVA OPERATIONS PLAND SPÓŁKA Z OGRANICZONĄ ODPOWIEDZIALNOŚCIĄ, Warszawa, Polska 012230311.

237858 2012 03 12 A. Wprowadzono zmianę uprawnionego przez wykreślenie wpisu: TEVA KUTNO Spółka Akcyjna, Kutno,

Polska 610023500 i dokonanie wpisu: TEVA OPERATIONS PLAND SPÓŁKA Z OGRANICZONĄ ODPOWIEDZIALNOŚCIĄ, Warszawa, Polska 012230311.

238284 2012 03 14 A. Wprowadzono zmianę uprawnionego przez wykreślenie wpisu: Tradis Spółka z ograniczoną odpowiedzialnością, Lublin, Polska 060213574 i dokonanie wpisu: „STOKROTKA” SPÓŁKA Z OGRANICZONĄ ODPOWIEDZIALNOŚCIĄ, Lublin, Polska 430452634.

238292 2012 03 14 A. Wprowadzono zmianę uprawnionego przez wykreślenie wpisu: Tradis Spółka z ograniczoną odpowiedzialnością, Lublin, Polska 060213574 i dokonanie wpisu: „STOKROTKA” SPÓŁKA Z OGRANICZONĄ ODPOWIEDZIALNOŚCIĄ, Lublin, Polska 430452634.

239237 2012 03 20 D. Dokonano wpisu: W dniu 21 grudnia 2011 r. na podstawie postanowienia Sądu Rejonowego dla m.st. Warszawy w Warszawie Wydział XI Gospodarczy – Rejestru Zastawów (sygn. akt WA.XI.Ns-Rej.Za 14036/11/664) wpisano do Rejestru Zastawów pod pozycją 2288466 zastaw rejestrowy na prawie ochronnym udzielonym na znak towarowy R-239237 w celu zabezpieczenia wierzytelności przysługujących Alior Bank S.A.. z siedzibą w Warszawie wobec: POLBITA-Spółka z ograniczoną odpowiedzialnością z siedzibą w Warszawie.

240969 2012 03 20 D. Dokonano wpisu: W dniu 2 stycznia 2012 r. na podstawie postanowienia Sądu Rejonowego dla m.st. Warszawy w Warszawie Wydział XI Gospodarczy – Rejestru Zastawów (sygn. akt WA.XI.Ns-Rej.Za 14043/11/782) wpisano do Rejestru Zastawów pod pozycją 2289831 zastaw rejestrowy na prawie ochronnym udzielonym na znak towarowy R-24096 w celu zabezpieczenia wierzytelności przysługujących Alior Bank S.A.. z siedzibą w Warszawie wobec: POLBITA-Spółka z ograniczoną odpowiedzialnością z siedzibą w Warszawie.

202

DECYZJE O UNIEWAŻNIENIU PRAWA OCHRONNEGO

Poniższe zestawienie zawiera kolejno: numer prawa ochronnego na znaki towarowe, datę unieważnienia prawa ochronnego oraz treść decyzji.

136 520	2010 11 15	Unieważniono w całości.
158 461	2011 08 26	Unieważniono w całości.
159 007	2011 08 26	Unieważniono w całości.
167 216	2011 11 29	Unieważniono w całości.
188 107	2011 12 08	Unieważniono w całości.
188 110	2011 12 08	Unieważniono w całości.

203

DECYZJE O WYGAŚNIĘCIU PRAWA OCHRONNEGO

Poniższe zestawienie zawiera kolejno: numer prawa ochronnego na znaki towarowe i datę wygaśnięcia prawa ochronnego. W przypadku wygaśnięcia prawa tylko dla części towarów (usług) wymienia się te towary (usługi).

158 899	2011 02 11	Prawo wygasło w całości. Wnioskiem z dnia 11 lutego 2011 r. wnioskodawca poinformował Urząd o rezygnacji z dalszej ochrony przedmiotowego znaku towarowego.
213 206	2011 03 02	Prawo wygasło w całości. Wnioskiem z dnia 2 marca 2011 r. wnioskodawca poinformował Urząd o rezygnacji z dalszej ochrony przedmiotowego znaku towarowego.
226 748	2011 06 08	Prawo wygasło w całości. Wnioskiem z dnia 8 czerwca 2011 r. wnioskodawca poinformował

		mował Urząd o rezygnacji z dalszej ochrony przedmiotowego znaku towarowego.			
232 809	2011 11 24	Prawo wygasło w całości. Wnioskiem z dnia 24 listopada 2011 r. wnioskodawca poinformował Urząd o rezygnacji z dalszej ochrony przedmiotowego znaku towarowego.			
232 810	2011 11 24	Prawo wygasło w całości. Wnioskiem z dnia 24 listopada 2011 r. wnioskodawca poinformował Urząd o rezygnacji z dalszej ochrony przedmiotowego znaku towarowego.			
232 923	2011 11 24	Prawo wygasło w całości. Wnioskiem z dnia 24 listopada 2011 r. wnioskodawca poinformował Urząd o rezygnacji z dalszej ochrony przedmiotowego znaku towarowego.			
232 924	2011 11 24	Prawo wygasło w całości. Wnioskiem z dnia 24 listopada 2011 r. wnioskodawca poinformował Urząd o rezygnacji z dalszej ochrony przedmiotowego znaku towarowego.			
239 941	2011 10 18	Prawo wygasło w całości. Wnioskiem z dnia 18 października 2011 r. wnioskodawca poinformował Urząd o rezygnacji z dalszej ochrony przedmiotowego znaku towarowego.			
76 000	2011 09 23	Prawo wygasło w części dla towarów i usług: środki do prania i bielenia; środki do czyszczenia, polerowania, usuwania tłuszczu i ścierniwo; mydła, perfumieria, olejki eteryczne, kosmetyki, środki do mycia i pielęgnacji włosów, środki do mycia zębów; aparaty i instrumenty naukowe, żeglarskie, geodezyjne, elektryczne (również do celów bezprzewodowej telegrafii i telefonii), fotograficzne, kinematograficzne, optyczne, do ważenia, mierzenia, sygnalizacyjne, kontrolne (inspekcyjne), ratunkowe i do nauczania; automaty uruchamiane przez wrzucenie monety lub żetonu, maszyny do rejestracji, przekazu i do odtwarzania dźwięku i obrazu, kasy rejestrujące, maszyny do liczenia; gaśnice; pojazdy, urządzenia do jazdy na lądzie, w powietrzu i na wodzie; metale szlachetne i ich stopy oraz przedmioty z nich wytworzone lub nimi platerowane (z wyjątkiem wyrobów nożowniczych, widelców i łyżek); wyroby jubilerskie, kamienie szlachetne; zegary i inne instrumenty chronometryczne; papier i wyroby z papieru, tektura i wyroby z tektury; druki, dzienniki, czasopisma, książki; artykuły introligatorskie, fotografie, papeteria, materiały do klejenia (dla papeterii i materiałów gospodarstwa domowego); artykuły dla artystów plastyków; pędzle; maszyny do pisania i artykuły biurowe (z wyjątkiem mebli); materiały do uczenia się i nauczania (z wyjątkiem aparatów); karty do gry; czcionki i klisze drukarskie; materiały z tworzyw sztucznych do pakowania zawarte w innych klasach; materiały budowlane, kamienie naturalne i sztuczne, cement, wapno, zaprawa, gips, żwir; rury kamionkowe lub cementowe; domy przenośne; pomniki kamienne; kominy; meble, lustra, ramy do obrazów; artykuły (nie zawarte w innych klasach) z drewna, korka, trzciny, sitowia, wikliny, rogu, kości, kości słoniowej, fiszbinu, szyldkretu, bursztynu, masy perłowej, pianki morskiej, celu-			
			77 924	2011 06 13	Prawo wygasło w części dla towarów i usług: książki, czasopisma, druki, opakowania papierowe, kartonowe i z tworzyw sztucznych; usługi reklamowe, prowadzenie interesów osób trzecich, w tym usługi agencji importowo-eksportowych; usługi hotelowe, rezerwacje hotelowe i pensjonatowe, usługi w zakresie prowadzenia restauracji, kawiarni i barów, zaopatrywanie w żywność, projektowanie techniczne i wzornicze; klasa: 1 6, 35, 42.
			81 813	2011 09 23	Prawo wygasło w części dla towarów i usług: pojazdy, urządzenia do jazdy na lądzie, w powietrzu i na wodzie; materiały budowlane, kamienie naturalne i sztuczne, cement, wapno, zaprawa, gips, żwir, rury kamionkowe lub cementowe materiały do budowy dróg; asfalt, pak i bitumy, domy przenośne, pomniki kamienne, kominy; meble, lustra, ramy do obrazów; artykuły (nie zawarte w innych klasach) z drewna, korka, trzciny, sitowia, wikliny, rogu, kości, kości słoniowej, fiszbinu, szyldkretu, bursztynu, masy perłowej, pianki morskiej, celulozy i namiastek tych wszystkich materiałów lub z tworzyw sztucznych; tkaniny; nakrycia na łóżka i stoły; artykuły włókiennicze nie zawarte w innych klasach; dywany, słomianki, maty, linoleum i inne wyroby służące do pokrywania podłóg; tapety (z wyjątkiem tapet z tkanin); klasy: 12; 19; 20; 24; 27.
			157 785	2011 04 26	Prawo wygasło w części dla towarów i usług: 35: reklama – publikowanie ogłoszeń, tekstów reklamowych, rozpowszechnianie ulotek, prospektów i druków reklamowych; klasa 35.
			162 934	2011 11 09	Prawo wygasło w części dla towarów i usług: kosmetyki, środki do pielęgnacji skóry, włosów (klasa 03); wyroby papiernicze, druki, materiały pisemne, artykuły biurowe, materiały z tworzyw sztucznych do pakowania, opakowania z tworzyw sztucznych (klasa 16); odzież, obuwie, nakrycia głowy, czapki, czapeczki (klasa 25); owoce i warzywa świeże (klasa 31); napoje bezalkoholowe gazowane i niegazowane, napoje owocowe, preparaty dla napojów (klasa 32); reklama, organizowanie i prowadzenie działalności gospodarczej, usługi marketingu i reklamy (klasa 35).

- 163 200 2011 12 17 Prawo wygasło w części dla towarów i usług: nakrycia na łóżka i stoły, koce, pościelenie, tekstylne produkty finalne nie ujęte w innych klasach (klasa 24).
- 164 295 2011 11 09 Prawo wygasło w części dla towarów i usług: usługi transportowe: przewożenie ładunków (klasa 39); projektowanie techniczne (klasa 42).
- 165 883 2011 06 13 Prawo wygasło w części dla towarów i usług: precyzyjne części maszyn i obrabiarek; regeneracja i naprawy małowagiarmatury przemysłowej; usługi konstruktor-skie oraz doradztwo techniczne w zakresie odlewnictwa dla różnych gałęzi przemysłu; klasa: 07, 37, 42.
- 166 705 2012 04 03 Prawo wygasło w części dla towarów i usług: tworzywa sztuczne, powłoki izolacyjne; połączenia i trasy połączeń dla telekomu-nikacji; projektowanie instalacji doradztwo zawodowe i budowlane, ekspertyzy inżynieryjne; klasa: 17, 38, 42.
- 171 427 2011 11 14 Prawo wygasło w części dla towarów: środki odkażające i antyseptyki (klasa 05 w części).
- 171 759 2011 11 14 Prawo wygasło w części dla towarów: środki odkażające i antyseptyki (klasa 05 w części).
- 181 545 2011 07 13 Prawo wygasło w części dla towarów i usług: środki myjące, czyszczące i konserwujące dla celów przemysłowych, płyny hamulcowe, środki zapobiegające zamarzaniu i oblodzeniu; preparaty do czyszczenia i preparaty do mycia szkła, metalu, skóry i tworzyw sztucznych; urządzenie klimatyzacyjne samochodowe, domowe i przemysłowe, zestawy reflektorów i lamp do pojazdów, lampy elektryczne i osprzęt do lamp, urządzenia przeciwosłepieniowe do pojazdów; badania techniczne pojazdów, ekspertyzy inżynieryjne, doradztwo budowlane; klasa: 01, 03, 11, 42.
- 218 389 2010 12 13 Prawo wygasło w części dla towarów i usług: usługi agencji i importowo-eksportowej; marketing; usługi reklamowe i promocyjne, dystrybucja materiałów reklamowych i wzorów wyrobów; organizacja pokazów, targów i wystaw w celach handlowych lub reklamowych; doradztwo i pomoc w zakresie organizowania i prowadzenia działalności gospodarczej; usługi badania rynku; usługi dotyczące restauracji, barów, organizowania konferencji lub seminariów, usług związanych z zakwaterowaniem, w szczególności w hotelach i motelach z wyjątkiem usług pośrednictwa handlowego na rzecz firm krajowych i zagranicznych (klasa 35 w części) usługi transportowe i spedycyjne; transport drogowy pojazdami uniwersalnymi i specjalistycznymi za wyjątkiem ładunków stalowych, wyrobów hutniczych, odpadów przemysłowych i złomu; składowanie; pakowanie; usługi informacyjne; (klasa 39 w części).
- 234 104 2011 09 21 Prawo wygasło w części dla towarów i/lub usług: plastry, materiały opatrunkowe (klasa 05 w części); bandaż elastyczne i podtrzymujące (klasa 10 w części).

204

**DECYZJE O ZMIANIE LUB UCHYLENIU DECYZJI
(opublikowanych w Wiadomościach Urzędu Patentowego)**

- Poniższe zestawienie zawiera kolejno: numer prawa ochronnego na znak towarowy, numer i rok wydania Wiadomości Urzędu Patentowego, w którym zmieniona lub uchylona decyzja została ogłoszona oraz datę i treść decyzji, w której zmieniono lub uchylono decyzję poprzednią.*
- 215 544 09/2009 2010 12 17 Na podstawie art. 247 ust. 2 ustawy z dnia 30 czerwca 2000 r. Prawo własności przemysłowej – dalej pwp (tekst jednolity: Dz. U. z 2003 r. Nr 119, poz. 1117, z późn. zm.) Urząd Patentowy RP uchyła decyzję z dnia 09 lutego 2009 r. o udzieleniu na rzecz: ALMUS s.c. Piotr Maślanka, Piotr Rydzewski, Łódź prawa ochronnego na znak towarowy słowny VENITA.pl o nr R-215544 oraz umarza postępowanie.
- 220 329 03/2010 2011 10 26 Na podstawie art. 247 ust. 2 ustawy z dnia 30 czerwca 2000 r. Prawo własności przemysłowej – dalej pwp (tekst jednolity: Dz. U. z 2003 r. Nr 119, poz. 1117, z późn. zm.) Urząd Patentowy RP uchyła decyzję z dnia 22 września 2009 r. o udzieleniu na rzecz: SOBIESKI Sp. z o.o. z siedzibą w Warszawie ochronnego na znak towarowy słowny ALLEVA o nr R-220329 oraz umarza postępowanie.
- 221 249 04/2010 2011 11 08 Na podstawie art. 247 ust. 2 ustawy z dnia 30 czerwca 2000 r. Prawo własności przemysłowej – dalej pwp (tekst jednolity: Dz. U. z 2003 r. Nr 119, poz. 1117, z późn. zm.) Urząd Patentowy RP uchyła decyzję z dnia 12 października 2009 r. o udzieleniu na rzecz: SELENA Spółka Akcyjna z siedzibą w Świdnicy prawa ochronnego na znak towarowy słowny TYTAN – GŁADŹ AKRYL FINISH o nr R-221249 oraz umarza postępowanie.
- 221 250 04/2010 2011 11 08 Na podstawie art. 247 ust. 2 ustawy z dnia 30 czerwca 2000 r. Prawo własności przemysłowej – dalej pwp (tekst jednolity: Dz. U. z 2003 r. Nr 119, poz. 1117, z późn. zm.) Urząd Patentowy RP uchyła decyzję z dnia 12 października 2009 r. o udzieleniu na rzecz: SELENA Spółka Akcyjna z siedzibą w Świdnicy prawa ochronnego na znak towarowy słowny TYTAN – GŁADŹ AKRYL PUTZ FINISH o nr R-221250 oraz umarza postępowanie.
- 222 167 05/2010 2011 11 08 Na podstawie art. 247 ust. 2 ustawy z dnia 30 czerwca 2000 r. Prawo własności przemysłowej – dalej pwp (tekst jednolity: Dz. U. z 2003 r. Nr 119, poz. 1117, z późn. zm.) Urząd Patentowy RP uchyła decyzję z dnia

- 3 września 2009 r. o udzieleniu na rzecz: Przedsiębiorstwa Farmaceutycznego LEK – AM Sp. z o.o. z siedzibą w Zakroczymiu prawa ochronnego na znak towarowy słowny MG B6 turbo o nr R-222167 oraz umarza postępowanie.
- 222 668 05/2010 2011 10 17 Na podstawie art. 247 ust. 2 ustawy z dnia 30 czerwca 2000 r. Prawo własności przemysłowej – dalej pwp (tekst jednolity: Dz. U. z 2003 r. Nr 119, poz. 1117, z późn. zm.) Urząd Patentowy RP uchyla decyzję z dnia 26 października 2009 r. o udzieleniu na rzecz: KROTEX – POLAND Spółka z ograniczoną odpowiedzialnością z siedzibą w Warszawie prawa ochronnego na znak towarowy słowny LYCOSAN o nr R-222668 oraz umarza postępowanie.
- 223 941 06/2010 2011 10 08 Na podstawie art. 247 ust. 2 ustawy z dnia 30 czerwca 2000 r. Prawo własności przemysłowej – dalej pwp (tekst jednolity: Dz. U. z 2003 r. Nr 119, poz. 1117, z późn. zm.) Urząd Patentowy RP uchyla decyzję z dnia 29 stycznia 2010 r. o udzieleniu na rzecz: RATEX Przedsiębiorstwa Produkcyjno - Handlowego s. c. Henryka Romanek, Edwarda Romanek z siedzibą w Lublinie prawa ochronnego na znak towarowy słowno-graficzny K KEVO o nr R-223941 oraz umarza postępowanie.
- 225 469 08/2010 2011 11 14 Na podstawie art. 247 ust. 2 ustawy z dnia 30 czerwca 2000 r. Prawo własności przemysłowej – dalej pwp (tekst jednolity: Dz. U. z 2003 r. Nr 119, poz. 1117, z późn. zm.) Urząd Patentowy RP uchyla decyzję z dnia 12 marca 2010 r. o udzieleniu na rzecz: ASAHI KASEI CONSTRUCTION MATERIALS CORPORATION z siedzibą w Tokio prawa ochronnego na znak towarowy słowny NEOMA o nr R-225469 oraz umarza postępowanie.
- 226 249 09/2010 2011 11 14 Na podstawie art. 247 ust. 2 ustawy z dnia 30 czerwca 2000 r. Prawo własności przemysłowej – dalej pwp (tekst jednolity: Dz. U. z 2003 r. Nr 119, poz. 1117, z późn. zm.) Urząd Patentowy RP uchyla decyzję z dnia 6 stycznia 2010 r. o udzieleniu na rzecz: TARKON – GRADI Spółka z o.o. z siedzibą w Poznaniu prawa ochronnego na znak towarowy słowno-graficzny FEER o nr R-226249 oraz umarza postępowanie.
- 226 501 09/2010 2011 11 14 Na podstawie art. 247 ust. 2 ustawy z dnia 30 czerwca 2000 r. Prawo własności przemysłowej – dalej pwp (tekst jednolity: Dz. U. z 2003 r. Nr 119, poz. 1117, z późn. zm.) Urząd Patentowy RP uchyla decyzję z dnia 9 kwietnia 2010 r. o udzieleniu na rzecz: Wiesławy Kakiet prowadzącej działalność gospodarczą pod nazwą INTER – WK, Bronisławów prawa ochronnego na znak towarowy słowno-graficzny TEK STAR o nr R-226501 oraz umarza postępowanie.
- 214 552 08/2009 2011 11 14 Na podstawie art. 247 ust. 2 ustawy z dnia 30 czerwca 2000 r. Prawo własności przemysłowej – dalej pwp (tekst jednolity: Dz. U. z 2003 r. Nr 119, poz. 1117, z późn. zm.) Urząd Patentowy RP uchyla decyzję z dnia 29 grudnia 2008 r. o udzieleniu na rzecz: Maria Ziębińska, Stanisław Ziębiński „ICE-MASTRY” spółka Jawna, Czaniec prawa ochronnego na znak towarowy słowny jojo o nr R-214552 w odniesieniu do następujących towarów w klasie 30: jogurt mrożony, schłodzone desery, pianki, musy, ciasta mrożone oraz galaretki owocowe oraz umarza postępowanie.
- 223 388 06/2010 2011 11 14 Na podstawie art. 247 ust. 2 ustawy z dnia 30 czerwca 2000 r. Prawo własności przemysłowej – dalej pwp (tekst jednolity: Dz. U. z 2003 r. Nr 119, poz. 1117, z późn. zm.) Urząd Patentowy RP uchyla decyzję z dnia 5 października 2009 r. o udzieleniu na rzecz: Renaty Gancarczyk prowadzącej działalność gospodarczą pod nazwą P.H. „RENE” w Rzeszowie prawa ochronnego na znak towarowy słowno-graficzny O & O o nr R-223388 w zakresie wszystkich towarów z klasy 14 oraz umarza postępowanie.

205

REJESTRACJA MIĘDZYNARODOWA UZNANA W POLSCE

Poniższe zestawienie zawiera kolejno: numer międzynarodowego rejestru znaków towarowych (w przypadku konwersji – oznaczono literą K), określenie znaku towarowego przedstawionego w postaci liter bądź cyfr albo, jeżeli znak jest znakiem graficznym lub zawiera elementy graficzne, wskazanie symboli klas elementów graficznych znaku (CFE), określenie klas towarowych, nazwisko i imię bądź nazwę uprawnionego, jego miejsce zamieszkania lub siedzibę oraz kod kraju, datę rejestracji międzynarodowej lub datę późniejszego wyznaczenia, datę zamieszczenia informacji o tej rejestracji w Biuletynie Urzędu Patentowego oraz datę notyfikacji bądź datę notyfikacji późniejszego wyznaczenia.

251386	PETINIMID		05
Gerot Pharmazeutika Gesellschaft m.b.H., Arnthegasse 3 A-1160 Wien (AT)			
2011 07 19	2011 11 21		2011 09 29
318753 A	CHANEL	01, 02, 03, 04, 05, 06, 07, 08, 09, 10, 11, 12, 13, 15, 16, 17, 19, 21, 22, 28, 29, 30, 31, 32, 33, 34, 35, 36, 37, 38, 39, 40, 41, 42	
CHANEL SARL, Burgstrasse 26 CH-8750 GLARUS (CH)			
2011 04 19	2011 12 05		2011 10 13

344957	Arktis		11
Electrolux Rothenburg GmbH Factory and Development, Fürther Str. 246 90429 Nürnberg (DE)			
2009 04 17		2010 03 29	2010 02 04
458226	TIGRIP	06, 07, 08, 12, 17, 20, 22	
Columbus McKinnon Industrial Products GmbH, Am Lindenkamp 31 42549 Velbert (DE)			
2010 10 21		2011 11 07	2011 09 15
480852	TRAPPER		25
Koenig Grundstücks GmbH & Co KG, Bierstadter Straße 1 65189 Wiesbaden (DE)			
2007 11 07		2008 03 17	2008 01 24
518738	CFE: 3.11.12, 29.1.12	01, 02, 03, 04, 05, 09, 21	
Werner & Mertz GmbH, Rheinallee 96 55120 Mainz (DE)			
2011 09 12		2011 11 21	2011 10 06
555173 A	Kalinka		33
Bressler Management Limited, Quijano Chambers, P.O. Box 3159, Road Town Tortola (VG)			
2007 11 02		2008 02 04	2007 12 13
589028	MAJORCOM		09, 37, 38
MAJORCOM, Route Départementale 307 F-78810 Feucherolles (FR)			
2010 08 11		2011 10 10	2011 08 25
621473	ENZBORN		03
FERDINAND EIMERMACHER GMBH UND Co KOMMANDITGESELLSCHAFT, 24, Westring, 48356 NORDWALDE (DE)			
2011 06 27		2011 09 26	2011 08 04
709854	CHAMPS D'OR		29, 30, 31
Clama GmbH & Co. KG, Steineshoffweg 2 45479 Mülheim an der Ruhr (DE)			
2011 01 04		2011 11 07	2011 09 22
719138	HAIRDREAMS PARIS	03, 10, 21, 22, 26, 35, 41, 42	
HAIRDREAMS HAARHANDELS GMBH, Floraquellweg, 9 A-8051 GRAZ (AT)			
2010 07 13		2011 10 10	2011 08 25
723806	Admiral		
CFE: 26.4.4, 26.4.9, 26.7.5, 26.11.3, 27.5.1 03, 09, 14, 16, 18, 25, 28 International Brand Licensing AG, Rue du Petit-Chene 38 CH-1003 Lausanne (CH)			
1999 08 03			1999 12 30
732929	BBG		
CFE: 26.1.1, 26.4.8, 26.4.10, 27.5.1, 29.1.2, 29.1.6, 29.1.8 07, 37 BBG Baugeräte GmbH, Werk-VI-Straße 55 A-8605 Kapfenberg (AT)			
2010 05 14			2011 08 04
745359	Kiki & Koko		
CFE: 27.5.1 16, 18, 24, 25, 28 Kik Textilien und Non-Food GmbH, Siemensstrasse 21 59199 Bönen (DE)			
2010 09 16		2011 10 10	2011 08 25
752774	V VALENTINO		
CFE: 27.1.1, 27.5.1 03, 09, 14, 16, 18, 19, 20, 21, 24, 25, 27, 34, 35 VALENTINO S.p.A., Via Turati, 16/18 MILANO (IT)			
2000 11 20			2001 04 05
753848	m-cro		
CFE: 26.1.2, 27.5.1 12, 28 Micro Mobility Systems AG, Bahnhofstrasse 10 CH-8700 Küsnacht (CH)			
2011 07 07		2011 10 24	2011 09 08
760245	KARTULI VAZI		33
Obshchestvo s Ogranichennoy Otvetstvennostyu „Business-Center „Panorama“, 7, block 2, Bagrationovskiy proezd. RU-121087 Moscow (RU)			
2011 05 20		2011 09 26	2011 08 04
760630	CFE: 3.4.1, 3.4.13, 25.7.20, 29.1.3, 29.1.6, 29.1.7		33
H. Underberg-Albrecht GmbH & Co. Verwaltungs-und Vertriebs KG, Underbergstrasse 1-3 47495 Rheinberg (DE)			
2001 06 07			2001 08 02
760632	CFE: 3.4.1, 3.4.13, 26.11.1, 29.1.3, 29.1.7		33
H. Underberg-Albrecht GmbH & Co. Verwaltungs-und Vertriebs KG, Underbergstrasse 1-3 47495 Rheinberg (DE)			
2001 06 07			2001 08 02
762724	CALOMAT		09
Siemens Aktiengesellschaft, Wittelsbacherplatz 2 80333 München (DE)			
2011 07 05		2011 09 26	2011 08 04
772614	Finocarbo plus		
CFE: 27.5.1 05 ABOCA S.P.A. SOCIETA' AGRICOLA, Frazione Aboca, 20 I-52037 SANSEPOLCRO (AREZZO) (IT)			
2011 02 25		2011 11 21	2011 10 06
781242	BLUE LEMON		24, 25, 35
Blue Lemon AG, Kasimir-Pfyffer-Strasse 13A CH-6003 Luzern (CH)			
2010 09 10		2011 08 16	2011 06 30
782598	BLUE LEMON		
CFE: 5.7.12, 27.5.1 03, 05, 14, 18, 25 Blue Lemon AG, Kasimir-Pfyffer-Strasse 13 A CH-6003 Luzern (CH)			
2010 07 02		2011 10 24	2011 09 08
793935	Optic 2000		
CFE: 26.4.2, 26.4.10, 26.4.18, 27.5.1, 27.7.1, 29.1.13 05, 09, 35, 38, 42 GROUPEMENT D'ACHATS DES OPTICIENS LUNETIERS-GADOL (société anonyme coopérative a capital variable), 5 avenue Newton F-92140 CLAMART (FR)			
2010 06 22		2011 10 10	2011 08 25
810615	Sarelle		
CFE: 26.4.1, 26.4.18, 27.5.1 29, 30 SANSET GIDA TURIZM SANAYI VE TICARET ANONIM ŞİRKETİ, Büyükdere Caddesi Dereboyu, Sokak Zagra Is Merkezi C Blok K: 2 TR-34398 Maslak-Istanbul (TR)			
2010 03 01		2010 10 11	2010 08 26
822268	BLACK RAM		29, 30, 31, 32, 33, 34
EDNOLITCHNO DRUJESTVO S OGRANITCHENA OTGOVORNOST „FINANSKONSULT“, 5 „Knyaz Bogoridy“ str., fl. 2 BG-4000 PLOVDIV (BG)			
2011 07 11		2011 10 24	2011 09 01
838377	Abraxane		
CFE: 27.5.1 05 Abraxis Bioscience, LLC, 11755 Wilshire Boulevard, Suite 2000 Los Angeles, CA 90025 (US)			
2011 06 28		2011 10 10	2011 08 18
846629	MicroStep Group		
CFE: 26.4.4, 26.4.6, 26.4.7, 26.4.18, 27.5.1, 29.1.12 35, 42 MicroStep CDM s.r.o., Hurbanova 333 SK-906 13 Brezová pod Bradlom (SK)			
2010 02 04		2010 10 11	2010 08 26
846722	A & D		09, 10
A&D Company, Ltd., 23-14, Higashi Ikebukuro 3-chome, Toshima-ku Tokyo 170-0013 (JP)			
2009 02 19		2009 08 03	2009 06 18
847545	RUSH		09
SALOMON SAS, Lieu dit Les Croiselets F-74370 METZ-TESSY (FR)			
2005 03 24		2005 07 11	2005 05 19
858206	ara		03, 09, 14, 18, 25, 28
ara AG, Zur Schlenkhecke 4 40764 Langenfeld (DE)			
2005 06 15		2005 10 31	2005 09 15

865773	NUTRIHYL	05	964688	CFE: 28.5.0	30
Contipro Group, s.r.o., Dolní Dobrouč 401 CZ-561 02 Dolní Dobrouč (CZ) 2005 06 17 2006 01 09 2005 11 17			Open-Type Joint Stock Company „ROT FRONT”, 2-oy Novokuznetskiy pereulok, d. 13/15 RU-115184 Moscow (RU) 2011 08 05 2011 11 07 2011 09 22		
873250	CFE: 26.11.2, 26.11.13, 26.11.14	18, 25	965051	STRAWBERRY MINIS	30
ROSENUIST-GESTAO E SERVIÇOS, LDA., Rua Serpa Pinto No 4, 4o Andar P-9000-029 FUNCHAL (MADEIRA) (PT) 2011 05 27 2011 09 26 2011 08 04			Société des Produits Nestlé S.A., CH-1800 Vevey (CH) 2008 05 28 2008 08 18 2008 06 26		
885105	ANDI	29	974831	dietplus	
Aldi Einkauf GmbH & Co. oHG, Eckenbergstrasse 16 45307 Essen (DE) 2006 04 28 2006 08 21 2006 06 29			CFE: 4.5.3, 26.4.4, 29.1.13 05, 29, 30, 32, 33, 43 International Diet a.s., Pekařská 1/598 CZ-155 00 Praha 5 (CZ) 2011 08 04 2011 11 07 2011 09 22		
894024	MAT CHRONO	03	977644	OSTER WELT	
CASTER, 35 avenue Franklin Roosevelt F-75008 PARIS (FR) 2005 07 19 2006 11 13 2006 09 21			CFE: 4.2.1, 26.1.3, 27.5.1 02, 04, 06, 14, 16, 20, 21, 22, 24, 26 Dirk Rossmann GmbH, Isernhägener Str. 16 30938 Burgwedel (DE) 2008 02 15 2008 12 08 2008 10 16		
896681	VABEENE	18, 25	977645	DEKO WELT	
Müller, Durrer & Müller, Schuhateliers, Alte Steinhäuserstr. 3 CH-6330 Cham (CH) 2006 06 30 2006 11 27 2006 10 12			CFE: 4.2.1, 26.1.3, 27.5.1 02, 04, 06, 11, 14, 20, 21, 22, 24, 26, 28 Dirk Rossmann GmbH, Isernhägener Str. 16 30938 Burgwedel (DE) 2008 02 15 2008 12 08 2008 10 16		
897540	TALLY	03, 14, 18	988541 A	marie claire	
Tally Weijl Holding AG, Viaduktstrasse 42 CH-4051 Basel (CH) 2006 03 17 2006 12 11 2006 10 19			CFE: 5.5.20, 7.1.24, 21.1.14, 26.1.16 24, 25, 26 MARIE CLAIRE NETHERLANDS B.V., Emmalaan 25 NL-1075 AT Amsterdam (NL) 2008 08 05 2009 01 15		
904493	ezinc	11	988602	YL younglife	
CFE: 1.3.15 EZINC METAL SANAYI VE TICARET ANONIM SIRKETI, Organize Sanayi Bolgesi 11., Cad. No: 12 TR-38070 Kayseri (TR) 2011 07 20 2011 11 21 2011 09 29			CFE: 27.5.10 25, 41, 45 YOUNG LIFE, nonprofit organization, P.O. Box 520, 420 N. Cascade Avenue Colorado Springs, CO 80901 (US) 2008 12 02 2009 03 02 2009 01 15		
906119	ah Quality		990284	NEOMID	
CFE: 24.3.9, 27.5.10 01, 02, 03, 05, 06, 07, 08, 09, 10, 11, 14, 20, 21, 23, 24, 25, 26, 28, 29, 31, 33, 41, 42, 43, 44 Ahold Licensing Sarl, rue Jean-Petitot 2 CH-1204 Geneve (CH) 2006 09 28 2007 02 19 2006 12 21			CFE: 28.5.0 01, 02, 03, 05, 08, 35 Obschestvo s ogranichennoy otvetstvennostju „EXPERTEKOLOGIYA“, Kondratjevsky prospect, dom 15, korp. 3, office 330 RU-195197 Saint-Petersbourg (RU) 2011 07 05 2011 11 21 2011 09 29		
908720	BILLIONAIRE	03, 14, 18, 25	995393	FREDERIC HOURIET	14
LARIDEL PARTICIPATIONS S.A., 241 route de Longwy L-1941 LUXEMBOURG (LU) 2006 08 16 2007 03 05 2007 01 04			CompliTime SA, Eplatures-Grise 16 CH-2301 La Chaux-de-Fonds (CH) 2010 12 06 2009 05 11 2011 02 03		
908720 A	BILLIONAIRE	03, 14, 18, 25	998853	AMERICAN EAGLE OUTFITTERS	03, 14, 25, 35
BILLIONAIRE TRADEMARKS B.V., Gelderlandplein 75 L NL-1082 LV Amsterdam (NL) 2006 08 16 2010 04 22			Retail Royalty Company, 101 Convention Center Drive Las Vegas NV 89109 (US) 2009 02 26 2009 06 22 2009 04 30		
915773	CERABAR	09	1002044	MEDELA	03, 05, 09, 10, 11, 18, 21, 25, 40, 41, 44
Endress+Hauser GmbH+Co. KG, Hauptstrasse 1 79689 Maulburg (DE) 2011 08 01 2011 10 24 2011 09 01			Medela Holding AG, Lättichstrasse 4b CH-6340 Baar (CH) 2011 07 25 2011 11 07 2011 09 22		
918281	hanseatic ÖKO-LINE	07, 09, 11	1006202	LAUCALA	03, 25, 32, 43
CFE: 5.1.5, 27.5.8, 29.1.13 Otto (GmbH & Co KG), Wandsbeker Str. 3-7 22179 Hamburg (DE) 2008 11 18 2010 01 18 2009 11 26			Distribution & Marketing GmbH, Fuschler Strasse 67 A-5303 Thalgau (AT) 2011 08 24 2011 11 21 2011 09 29		
930061	FIXMAN	06, 08	1008909	NOBEL CORPORATION	
CFE: 27.5.17 Ningbo Jiejie Tools Co., Ltd., Industrial Park, Zhuangshi Road, Zhenhai District Ningbo (CN) 2011 06 22 2011 10 10 2011 08 18			CFE: 1.13.1, 1.13.10, 27.5.1, 29.1.14 01, 11, 35 Marko Kožul, Matije Divkovića 10 HR-10000 Zagreb (HR) 2008 09 26 2009 10 12 2009 08 27		
930797	ASTIBO	24, 25, 26	1013712 K*)	MUSTANG	35
Trgovsko drustvo za vrabotuvanje na invalidni lica, proizvodstvo, trgovija i usluzi ASTIBO BEAS DOOEL Stip, RM, ul. „Goce Delcev“ 42 Stip (MK) 2011 06 27 2011 11 07 2011 09 22			CFE: 27.5.17 MUSTANG-Bekleidungswerke GmbH + Co. KG, Austrasse 10 74653 Künzelsau (DE) 2009 04 08 2011 10 24 2011 09 01		
959527	PANDA SAFETY	09	1015741	dogs	
CFE: 2.9.19, 7.1.14, 14.3.1, 29.1.12 CALZATURIFICIO PANDA SPORT S.R.L., Contrada Colucci, 154 I-72014 Cisternino (Brindisi) (IT) 2007 12 07 2008 07 07 2008 05 08			CFE: 3.1.8, 3.1.24, 26.4.15, 26.4.18, 27.5.1 16, 41 G+J Holding GmbH, Parkring 12 A-1010 Wien (AT) 2009 08 12 2009 12 21 2009 10 29		

1017667 pdm CFE: 3.3.1, 3.3.24, 26.4.1, 27.5.17 PDM Corporate Management Services b.v., Kruisdonk 66 NL-6222 PH Maastricht (NL) 2009 05 25 2010 01 04 2009 11 19	37	1043809 ARCE CFE: 27.1.1, 27.5.1, 29.1.12 ARCE S.P.A., Via Primo Maggio, 14 Dronero (CN) (IT) 2010 05 28 2010 09 13 2010 07 29	04, 11
1019761 il MAESTRO CFE: 27.5.8, 27.5.17 Strauss Coffee B.V., Prof. J.H. Bavincklaan 2 NL-1183 AT Amstelveen (NL) 2009 07 24 2010 01 18 2009 12 03	29, 30, 32, 43	1043936 FORMA VIOTROS-Industry of Foodstuff-Preparations & Treatment of Milk-Storage and Distributions Industrial and Commercial Société Anonyme trading as VIOTROS SA, Block 31, DA 13 Phase B, Industrial Area of Sindos Echedoros Municipality GR-570 22 Thessaloniki (GR) 2010 02 09 2010 09 13 2010 07 29	29
1020141 ZOOM ROCA SANITARIO, S.A., Av. Diagonal, 513 E-08029 BARCELONA (ES) 2009 07 27 2010 02 01 2009 12 10	11, 21	1043990 Delvir CFE: 15.1.13, 29.1.13 Obshchestvo s ogranichennoy otvetstvennostyu „DELIMER”, ter. Dmitrovskoy pticefabriki, s. Vnukovo, Dmitrovskij r-n RU-141800 Moscovskaja obl. (RU) 2009 12 10 2010 09 13 2010 07 29	03, 07, 11, 21, 37
1022706 AQUAVERSO CFE: 27.5.10 Darja Krushelnitskaja, kv. 9, korp. 2 d. 50 ul, Alekseja Tolstogo, Pushkin RU-196607 Saint-Petersburg (RU) 2009 10 23 2010 02 15 2009 12 31	35	1044014 HORSEBURGER HOT-HORSE d.o.o., Bezenškova ulica 11 SI-1000 Ljubljana (SI) 2010 05 19 2010 09 13 2010 07 29	32, 35, 43
1025933 Speed-X ROBERT BOSCH GMBH, 70469 Stuttgart (DE) 2009 11 19 2010 03 15 2010 01 28	07, 08	1044947 REACT ITALIAN FASHION S.A., Strada del Lavoro, 99 47894 CHIESANUOVA (SM) 2010 04 12 2010 09 27 2010 08 12	14, 18, 25
1033266 Nuoxi CFE: 25.1.13 Yuhuan Angel Sanitary Wares Co., Ltd., (Shangqiu Section) Science & Technology Industrial Zone 317607 Yuhuan, Zhejiang (CN) 2009 12 09 2010 05 24 2010 04 08	21	1044972 GL-187 G&L Precision Die Cutting, LLC, 3000 Earhart Court, Suite #155 Hebron KY 41018 (US) 2010 07 01 2010 09 27 2010 08 12	01
1036113 PINKY CFE: 3.2.1, 26.1.15, 27.5.7 AKUNA CZ s.r.o., Videnská 186/118 CZ-619 00 Brno (CZ) 2010 03 03 2010 06 21 2010 05 06	05, 30	1046069 S2 STREET & SPORT CFE: 27.5.2, 27.7.1, 29.1.13 Sport 2000 Deutschland GmbH, Nord-West-Ring-Straße 11 63533 Mainhausen (DE) 2009 11 10 2010 10 11 2010 08 26	18, 25, 28, 35, 36, 41, 42
1036665 NORMIA CFE: 29.1.11 JADRAN GALENSKI LABORATORIJ D.D. RIJEKA, Pulac b.b. HR-51000 Rijeka (HR) 2010 03 03 2010 07 05 2010 05 13	03, 05	1046407 OPTIMALL Internet Mall, a.s., Dělnická 213/12 CZ-170 00 Praha 7 (CZ) 2009 11 20 2010 10 11 2010 08 26	07, 08, 28
1036779 PAL MAGNETON Global Resource s.r.o., Tulska 1358/6 SK-960 01 Zvolen (SK) 2010 02 09 2010 07 05 2010 05 13	06	1046443 ASCANIA Sunlife SA, 11, rue Ferdinand-Hodler, CH-1207 Geneve (CH) 2010 07 01 2010 10 11 2010 08 26	21, 32
1038386 beef! Gruner + Jahr AG & Co KG, Am Baumwall 11 20459 Hamburg (DE) 2011 08 23 2011 11 21 2011 10 06	09, 16, 35, 38, 41	1046559 ZIGGER CFE: 26.4.1, 26.4.5, 27.5.8, 27.5.17, 29.1.12 Filatov Alexey Alexeevitch, kv.103, k.1, 22, boulvar Matrosa Jeleznyaka RU-125008 Moscou (RU) 2010 07 16 2010 10 11 2010 08 26	01, 02, 04, 17
1038939 PLOP CFE: 26.11.12, 27.5.1 SHAN XIU HAI, Baross utca 112 3/10 H-1082 BUDAPEST (HU) 2010 03 03 2010 07 19 2010 06 03	25	1046954 CENTURION Novartis AG, CH-4002 Basel (CH) 2010 07 22 2010 10 25 2010 09 02	10
1038943 LifeScope Pharmakon, spol. s r.o., K Dubu 355 CZ-252 42 Vestec (CZ) 2010 01 26 2010 07 19 2010 06 03	10, 42	1049460 P5-THE POKER ENGINE Ongame Network Limited, Suite 711 Europort, Gibraltar (GB) 2009 12 02 2010 11 22 2010 09 30	09, 38, 41, 42
1039123 gb CFE: 27.5.1 Goodbaby Child Products Co., Ltd., Liji Road, Kunshan Economic & Technical Developing Zone, Kunshan City Jiangsu Province (CN) 2010 02 10 2010 08 02 2011 02 10	12, 20, 28	1050534 ESCO Esfahan Steel Company CFE: 15.1.1, 27.5.17, 29.1.13 Esfahan Steel Company (ESCO), Saadi Boulevard No. 178 8175614461 Esfahan (IR) 2010 08 10 2010 12 06 2010 12 02	06, 35, 40
1040148 FLMSPORTS RACE-TRACK-EVENTS CFE: 3.1.8, 3.1.24, 27.5.10 POLO Expressversand Gesellschaft für Motorradbekleidung & Sportswear mbH, Polostraße 1 41363 Jüchen (DE) 2010 01 18 2010 08 16 2010 06 24	09, 18, 25, 41, 43	1050569 CONVOY Andrii Tkalenko, 21 Lesi Ukrainki blvd, apt. 57 Kyiv 01133 (UA) 2010 05 12 2010 12 06 2010 10 14	06, 09, 11, 12, 17, 35, 37
1040724 baby BOOM CFE: 1.15.11, 2.5.6, 27.5.8 MILLER VIKTOR TROJANOVYCH, vul. Sztefana Velykogo 19, Glybockyj r., Chemivetska obl. s. Chagor 60412 (UA) 2010 05 05 2010 08 16 2010 07 01	05	1051215 Taifun CFE: 25.1.1, 26.13.25, 27.5.1, 29.1.14 Life Food GmbH-Taifun-Tofuprodukte, Bebelstrasse 8 79108 Freiburg (DE) 2010 05 17 2010 12 06 2010 10 14	30, 43

1051449 ST. NICOLAUS A.S. ZAL. 1867 EST. CFE: 2.1.1, 2.1.3, 5.13.25, 24.1.8, 24.1.12, 24.11.5, 29.1.13 St. Nicolaus, a. s., ul. I. mája 113, SK-031 28 Liptovský Mikuláš (SK) 2010 08 20 2010 12 06 2010 10 21	02, 30, 32	
1051462 Paradis Myra Lubera AG, Lagerstrasse CH-9470 Buchs SG (CH) 2010 08 07 2010 12 06 2010 10 21	31	
1051463 Paradis Idylla Lubera AG, Lagerstrasse CH-9470 Buchs SG (CH) 2010 08 07 2010 12 06 2010 10 21	31	
1051546 Quick style CFE: 26.1.19, 27.5.10 Kronoplus Technical AG, Rütihofstrasse 1 CH-9052 Niederteufen (CH) 2010 08 20 2010 12 06 2010 10 21	17, 19, 27	
1051547 Art style CFE: 26.1.19, 27.5.10 Kronoplus Technical AG, Rütihofstrasse 1 CH-9052 Niederteufen (CH) 2010 08 20 2010 12 06 2010 10 21	17, 19, 27	
1051548 Floor style CFE: 26.1.19, 27.5.10 Kronoplus Technical AG, Rütihofstrasse 1 CH-9052 Niederteufen (CH) 2010 08 20 2010 12 06 2010 10 21	17, 19, 27	
1051608 CFE: 3.1.2 Express, LLC, 1 Express Drive Columbus, OH 43230 (US) 2010 09 16 2010 12 06 2010 10 21	09, 14, 18, 25, 26	
1053801 KTM CFE: 27.5.17 ZHEJIANG HAIZHU PIPE CO., LTD., No. 18 Yannan Road of Diankou Town Zhuji Zhejiang (CN) 2010 07 05 2010 12 20 2010 11 04	06, 17	
1053963 Timeless Secret Basic Essentials Inc., 19604 Cloverwood Circle Huntington Beach, CA 92648 (US) 2010 10 01 2010 12 20 2010 11 04	03	
1054696 PRODERM Laboratoires GENEVRIER, 280 rue de Goa, ZI des Trois Moulins, Parc de Sophia-Antipolis F-06600 Antibes (FR) 2009 04 16 2011 01 03 2010 11 11	05, 10	
1056687 Styleavenue fashion jewellery CFE: 2.3.7, 27.3.2, 29.1.12 H.P. Trade plus s.r.o., Narodni 60/28 CZ-110 00 Praha 1 (CZ) 2010 06 29 2011 01 17 2010 11 25	09, 14, 16, 35, 40, 41, 42	
1058117 MEDWORKS GlobeNet Számítástechnikai, Fejlesztő és Kereskedelmi Zrt., Istenhegyi út 97/a H-1125 Budapest (HU) 2010 08 26 2011 02 14 2010 12 16	35, 41, 42	
1068387 CFE: 3.7.2, 24.9.5, 24.11.3, 28.5.0, 29.1.14 Zakrytoe aktsionerhoe obschestvo „Alfa Biznes Konsalting”, ZAO „Alfa Biznes Konsalting”, ul. Mokrushina, 10a RU-634050 Tomsk (RU) 2010 12 22 2011 05 09 2011 03 17	33	
1072746 HARDITY GREENWAVE INDUSTRIAL LIMITED, 4210, Office Tower, Convention Plaza, 1, Harbour Road Wanchai, Hong Kong (CN) 2010 12 03 2011 11 07 2011 09 15	09, 11, 20	
1080882 FIELDMANN FAST ČR, a.s., Černokostelecká 2111 CZ-100 00 Praha 10 (CZ) 2011 01 28 2011 08 29 2011 07 07	05, 07, 08, 09, 20	
1081203 La Femme CFE: 27.5.2, 28.5.0, 29.1.12 NECHYTAILO-RIDJOK Olga Volodymyrivna, 7/10, Luteranska St., flat 14 Kyiv, 01001 (UA) 2011 06 01 2011 08 29 2011 07 07	33	
1081642 27+ NOVARTIS AG, CH-4002 Basel (CH) 2011 05 12 2011 08 29 2011 07 14	10	
1081661 OOs Next Jump, Inc., 261 Fifth Avenue, 8th Floor New York, NY 10016 (US) 2011 06 10 2011 08 29 2011 07 14	35	
1083546 ST.MARINE CFE: 18.3.2, 20.5.21, 29.1.13 REFORMTEKS TEKSTIL SANAYI VE TICARET ANONIM ŞİRKETİ, Matbaacı Osmanbey Sokak No:2-C Istanbul (TR) 2011 07 27 2011 11 21 2011 10 06	18, 25, 35	
1084084 NEOCLIMA CFE: 27.1.1, 27.5.19 Zudov Oleg Vasylyjovych, 24B, Marshala Grechka street, ap. 56 Kyiv 04136 (UA) 2011 06 21 2011 09 26 2011 08 04	11	
1084090 INTECHSERVIS CFE: 15.7.1 "INTECHSERVIS" Limited liability company, prosp. Gagarina, 1 Kharkiv 610001 (UA) 2011 06 20 2011 09 26 2011 08 04	07, 17	
1084443 LINX Linx Telecommunications B.V., Crown Building North, Hullenbergweg 375 NL-1101 CR AMSTERDAM ZUIDOOST (NL) 2011 05 06 2011 09 26 2011 08 04	37, 38, 42	
1084955 ARIA CFE: 18.7.9, 24.9.7, 25.1.6, 29.1.13 Zar Macaron Industrial Group Co.(p.j.s), Morghak Ave, 2km after Tavoosieh Gas Station, Karaj-Qazvin Old Road Karaj (IR) 2010 04 20 2011 09 26 2011 08 11	30, 35, 39	
1084991 VIGO SHOES VIGO, naamloze vennootschap, Biezeweg 13 B-9230 WETTEREN (BE) 2011 05 04 2011 09 26 2011 08 11	10, 35, 44	
1086117 DEHYDRIS TWIST DEGREMONT, 183 Avenue du dix-huit juin 1940 F-92500 RUEIL MALMAISON (FR) 2011 07 04 2011 10 10 2011 08 18	11, 37, 40, 42	
1086176 aladdin CFE: 27.5.1 Shanghai Shiyuan Scientific Equipment Co., Ltd, No. 128 Orchard Road, Room 222, No. 2 Luchaogang Town, Nanhui District Shanghai (CN) 2011 07 22 2011 10 10 2011 08 18	01	
1086178 SILVER TREE MIP METRO Group Intellectual Property GmbH & Co. KG, Metro-Strasse 1 40235 Düsseldorf (DE) 2011 01 18 2011 10 10 2011 08 18	06, 07, 08, 09, 11, 19, 20, 21, 22	
1086210 SRS CFE: 26.4.18, 27.3.1, 29.1.12 Hristo Shterev Shterev, „Dimitar Manov” street n° 74, bl. 14, entrance B, ap. 28 BG-1408 Sofia (BG) 2011 07 06 2011 10 10 2011 08 18	01, 04, 17	
1086234 STEPONE I.S.F. S.P.A., Strada Paderna, 2 47895 DOMAGNANO (SM) 2011 05 06 2011 10 10 2011 08 25	42, 44	
1086251 Chi CFE: 5.3.14, 25.1.15, 27.5.7 AGROFIRMA CIMIŞLIA S.A., agenție agroindustrială, Str. V. Alecsandri nr. 77 MD-4101 CIMIŞLIA (MD) 2011 05 18 2011 10 10 2011 08 25	33	
1086258 GROSVENOR McPherson's Limited, 5 Dunlop Road Mulgrave VIC 3000 (AU) 2011 03 02 2011 10 10 2011 08 25	08, 21	

1086589 GODOX GODOX PHOTO EQUIPMENT CO.,LTD., Third Floor, Building A, Light Industrial Plant, Liantang Village, Luohu District, Shenzhen City GUANGDONG PROVINCE (CN) 2011 08 02 2011 10 10 2011 08 25	09	1087383 MASUMA ZHOU MI, Group 2, Committee 11, Suifenhe City 157300 Heilongjiang Province (CN) 2011 01 04 2011 10 24 2011 09 01	07, 12, 17
1087172 CFE: 19.9.2, 29.1.4 SHEN ZHEN K&L UNION PORCELAIN CO., LTD, Building 1, No.109, Xin He Road, Shang Mu Gu, Pinghu Longgang District, Shenzhen (CN) 2011 03 01 2011 10 24 2011 09 01	21	1087385 Rada CFE: 27.5.1 BAYADERA MANAGEMENT LIMITED, Karpensiou, 30, P.C. CY-1660 Nicosia (CY) 2011 02 09 2011 10 24 2011 09 01	33
1087216 XOOON room for living CFE: 24.15.21, 26.11.8, 29.1.12 20, 24, 27, 35, 39 Van Den Bosch Beheer B.V., Metaalweg 15 NL-5527 AE Hapert (NL) 2011 06 03 2011 10 24 2011 09 01		1087473 Novita delicate Zdesenko Andrii, kv. 23, bud. 1, vul. Novokrims'ka m. Dnipropetrovs'k 49059 (UA) 2011 07 19 2011 10 24 2011 09 01	03, 16
1087234 Sunvim CFE: 27.5.1 24, 25 Sunvim Group Co., Ltd., No.1 Sunvim Street, Gaomi City, Weifang Shandong Province (CN) 2011 07 12 2011 10 24 2011 09 01		1087512 Moviecase Achilles Präsentationsprodukte GmbH, Bruchkampweg 40 29227 Celle (DE) 2011 04 20 2011 10 24 2011 09 01	09, 16, 40, 42
1087236 EcoXpert CFE: 5.3.13, 5.3.14, 27.5.7 07, 09, 11, 37, 42 SCHNEIDER ELECTRIC INDUSTRIES SAS, 35 rue Joseph Monier F-92500 RUEIL-MALMAISON (FR) 2011 06 29 2011 10 24 2011 09 01		1087527 WEEKLY SOCKS CFE: 28.3.0 25 Zhuji Biaobang Garments Co., Ltd., No. 82-84 Xingtang South Road, Datang Town, Zhuji 311800 Zhejiang (CN) 2011 06 01 2011 10 24 2011 09 01	
1087269 ClimateCooler CFE: 7.1.8, 7.1.24 01, 02, 17 Paint Factory Equipment A/S, Tvarvej 8 DK-6640 Lunderskov (DK) 2011 07 16 2011 10 24 2011 09 01		1087536 NUTRI-GOLD L'OREAL, 14 rue Royale F-75008 PARIS (FR) 2011 06 15 2011 10 24 2011 09 01	03
1087274 XUAN HUA CFE: 26.13.25, 28.3.0 09 NINGBO XUANHUA ELECTRIC APPLIANCE CO., LTD., Xiaocun, Xiaolu, Simen Town, Yuyao City 315472 Zhejiang Province (CN) 2011 07 22 2011 10 24 2011 09 01		1087620 Best Clean CFE: 26.1.19, 27.5.1, 29.1.12 16, 35 Tovarystvo z obmezhenoyu vidpovidalnistyu „EKO SVIT”, prosp. Krasnogvardiysky, 46 m. Donetsk 83076 (UA) 2011 05 10 2011 10 24 2011 09 01	
1087280 ADELARO Abbott Products Operations AG, Hegenheimermattweg 127 CH-4123 Allschwil (CH) 2011 07 13 2011 10 24 2011 09 01	05	1087624 LEROCK GUANGZHOU ZENGCHENG GUANGYIN GARMENT CO., LTD, Shapu Road, Shapu, Zengcheng 511338 Guangzhou (CN) 2010 11 09 2011 10 24 2011 09 01	03, 14, 18, 24, 28
1087281 CFE: 28.5.0 03 SLOBOZHANSKY SOAP-BOILER, LTD., Sverdlova str., 53, v. Podvorki, Dergachovski district Kharkov region 62371 (UA) 2011 06 24 2011 10 24 2011 09 01		1087640 DYTEC Barbara Siemes, Kuhstraße 20 53343 Wachtberg (DE) 2011 04 05 2011 10 24 2011 09 01	20, 37, 42
1087286 CHANGFEI VALVE CFE: 24.15.21, 24.17.2, 26.1.3 06, 11 YUHUAN CHANGFEI VALVE CO.,LTD, Qianpai Industrial Zone, Chumen, Yuhuan Zhejiang (CN) 2011 07 26 2011 10 24 2011 09 01		1087703 Vitalivesana CFE: 27.5.9, 27.5.10 05 GINSANA SA, Via Mulini P.O. Box 265 CH-6934 Bioggio (CH) 2011 06 30 2011 10 24 2011 09 01	
1087289 CONNE CFE: 26.3.4 11 ZHEJIANG KANGYI SANITARY WARE CO., LTD., Qinggang Industrial Zone, Yuhuan County Zhejiang Province (CN) 2011 07 26 2011 10 24 2011 09 01		1087707 SUPSAN Engine Parts CFE: 25.3.1, 29.1.13 07, 12, 17 SUPSAN MOTOR SUPAPLARI SANAYII VE TICARET ANONIM ŞİRKETİ, Halkah Caddesi No: 158 Sefaköy Istanbul (TR) 2010 12 23 2011 10 24 2011 09 01	
1087310 DCA JIANGSU DONGCHENG POWER TOOLS CO., LTD., Industrial Park, Tianfen Town, Qidong City Jiangsu (CN) 2011 07 05 2011 10 24 2011 09 01	09	1087711 NatUrsprünglich rein esco-european salt company GmbH & Co. KG, Landschaftstraße 1 30159 Hannover (DE) 2011 05 11 2011 10 24 2011 09 01	30
1087327 podium CFE: 27.5.1 31 CORTAL extrasoy S.p.A., Via Postumia di Ponente, 342 I-35013 Cittadella (PD) (IT) 2011 07 19 2011 10 24 2011 09 01		1087712 CFE: 9.3.19 25 Jiangsu Able Textiles & Garments Co., Ltd., Qingyang South Road No. 69, Changzhou City 213003 Jiangsu Province (CN) 2011 05 13 2011 10 24 2011 09 01	
1087328 Immunity system podium CFE: 24.15.13, 26.1.6, 27.5.10 31 CORTAL extrasoy S.p.A., Via Postumia di Ponente, 342 I-35013 Cittadella (PD) (IT) 2011 07 19 2011 10 24 2011 09 01		1087755 AZO CFE: 1.15.15, 5.7.2, 26.4.3, 29.1.13 01 S.C. AZOMURES S.A., Str. Gh. Doja Nr. 300, 540237 Targu-Mures (RO) 2011 05 12 2011 10 24 2011 09 01	
		1087797 Legal Up CFE: 5.1.5, 24.1.10, 27.5.1, 29.1.12 09, 35, 36, 38, 42, 45 HOLDCORP TECH LTD, 1st floor, Dekk House, Zippora Street, Providence Industrial Estate Mahe (SC) 2011 05 25 2011 10 24 2011 09 08	

1087819 KONSTRUKTORSKA BUSINESS CENTER CFE: 26.4.5, 27.5.12, 29.1.12 HB REAVIS Slovakia a.s., Prievozská 4 SK-821 09 Bratislava (SK) 2011 07 27 2011 10 24 2011 09 08	35, 36, 37, 42
1087856 Sarder Obshchestvo s ogranichennoi otvetstvennostyu „Pankov-medius”, pom. 20a, Olhovskaya Str., 19 RU-105066 Moscow (RU) 2010 11 22 2011 10 24 2011 09 08	09, 10, 16
1087864 STRACHAN McPherson's Limited, 5 Dunlop Road Mulgrave VIC 3170 (AU) 2011 03 08 2011 10 24 2011 09 08	08
1087872 LORA SYDORENKO MYKOLA VOLODYMYROVYCH, vul. Bilorus'ka, 30-A, kv. 88 m. Kyiv 04050 (UA) 2011 04 13 2011 10 24 2011 09 08	21, 28
1087909 Ashtarak dairy CFE: 3.7.24, 24.17.3, 27.5.7, 27.5.9, 29.1.4 Ashtarak-kat cjsc, Village Agarak Aragatsotn Province (AM) 2011 05 31 2011 10 24 2011 09 08	29, 30
1087950 GISCUIT VEC S.R.L., firma de productie si comert, Str. Mitropolit Varlaam nr. 65 MD-2012 Chisinau (MD) 2011 06 30 2011 10 24 2011 09 08	09
1087973 Urban Rose HANGZHOU SINOSKY INDUSTRIAL LIMITED, No.28 Bazhangjing west road, Gongshu District, Hangzhou Zhejiang (CN) 2011 08 08 2011 10 24 2011 09 08	25
1087980 Tribo CFE: 26.1.18, 27.5.17, 29.1.13 Publichne aktsionerne tovarystvo „Tribo”, vul. Levanevskoho, 95, m. Bila Tserkva Kyivska obl. 09114 (UA) 2011 08 03 2011 10 24 2011 09 08	07, 12, 17
1087981 SUSSI CFE: 27.5.19 FENG LI, 7 Dong 2 Zuo 102, Xinghewan Shangxinyuan, Yingbinlu, Dashizhen Fanyuqu Guangzhou 510620 Guangdong (CN) 2011 08 10 2011 10 24 2011 09 08	25
1087994 PERFEKTÜP CFE: 27.5.1, 27.5.3, 29.1.4 PERFEKTÜP AMBALAJ SANAYI VE TICARET ANONIM SIRKETI, Gümüssuyu Caddesi No:1, Topkapi ISTANBUL (TR) 2011 03 21 2011 10 24 2011 09 08	06
1087996 f franzoni CFE: 26.1.18, 26.1.24 CALZIFICIO FRANZONI S.r.L., Via Dei Caduti, 23 I-46040 CASALOLDO (MN) (IT) 2011 07 15 2011 10 24 2011 09 08	25
1088016 STIMWELL Akzo Nobel Chemicals International B.V., Stationsstraat 77 NL-3811 MH AMERSFOORT (NL) 2011 07 21 2011 10 24 2011 09 08	01
1088072 KONOS TTC MARCONI s.r.o., Třebostická 987/5 CZ-100 00 Praha 10 (CZ) 2011 03 04 2011 10 24 2011 09 08	09
1088138 ipsum CFE: 26.1.6, 27.5.1 MULIN IVAN, kv. 1, d.59, 2-oi per. Koltsova 220131 Minsk (BY) 2011 06 16 2011 10 24 2011 09 08	10, 11, 44
1088139 CD CFE: 5.7.2, 24.1.3, 24.1.10, 29.1.13 Dinkelacker-Schwaben Bräu GmbH & Co. KG, Tübinger Str. 46 70178 Stuttgart (DE) 2011 06 01 2011 10 24 2011 09 08	32
1088140 STUTTGARTER Schwaben Bräu CFE: 5.11.15, 24.1.9, 24.1.10, 24.9.3, 29.1.13 Dinkelacker-Schwaben Bräu AG, Tübinger Straße 46 70178 Stuttgart (DE) 2011 06 21 2011 10 24 2011 09 08	32
1088175 SOLO FARFALLE CFE: 5.3.7, 29.1.1 CROSTEN MARKETING LTD, 35A Regent Street Belize (BZ) 2011 06 02 2011 10 24 2011 09 08	25, 35
1088196 AT ANGELOTOMA CFE: 27.5.22 G.S.T. S.r.l., Via XI Febbraio, 37 I-72028 SAVA (TA) (IT) 2011 07 06 2011 10 24 2011 09 08	25
1088202 ARINAM BIOFARMA, 50 rue Carnot F-92284 SURESNES CEDEX (FR) 2011 08 04 2011 10 24 2011 09 08	05
1088210 DUCA DI SALAPARUTA DAL 1824 COLOMBA PLATINO CFE: 24.1.25, 27.5.10, 29.1.13 DUCA DI SALAPARUTA S.p.A., Via Vincenzo Florio, 1 I-91025 Marsala (TP) (IT) 2011 07 11 2011 10 24 2011 09 08	33
1088257 YOO CFE: 26.3.7, 26.3.18, 27.5.17, 27.5.24 SHANGHAI CONWOOD INTERNATIONAL CO., LTD., 18FI Building B, No.660 Minsheng Road Shanghai (CN) 2011 07 12 2011 10 24 2011 09 08	18
1088258 Kaixuan CFE: 27.5.1, 29.1.4 Taizhou Precise Cloth Machine Co., Ltd., South Airport Road, Xiachen Town, Taizhou City Zhejiang (CN) 2011 07 12 2011 10 24 2011 09 08	07
1088272 VITA classical A1-D4 Vita Zahnfabrik H. Rauter GmbH & Co. KG, Spitalgasse 3 79713 Bad Säckingen (DE) 2011 06 25 2011 10 24 2011 09 08	05, 10
1088286 SIN CITY "Alconost" Limited Liability Company, 24, Shchepkina street RU-129090 Moscow (RU) 2011 06 06 2011 10 24 2011 09 08	33
1088300 Hunnies CFE: 27.5.1, 29.1.4 Imran, Rizwana, Maariah, Danyaal and Zahra Hussain, 2A Woodhall Park Avenue, Calverley Leeds, West Yorkshire LS28 7HF (GB) 2010 06 09 2011 10 24 2011 09 08	03, 16
1088344 BOSNOVA CFE: 27.5.1, 28.3.0 Wang Weiguang, 87 Qianjie, Mayu zhen, Ruian shi 325100 Zhejiang Sheng (CN) 2011 08 15 2011 10 24 2011 09 08	25
1088345 PA WEI ER MAN CFE: 26.13.25, 28.3.0 MAO ZHONGJUN, No. 309 Road, Chuanliao Town, Qingtian County 323900 Zhejiang Province (CN) 2011 08 15 2011 10 24 2011 09 08	25
1088359 CFE: 1.3.17, 26.3.1, 26.15.7, 29.1.2 Vidkryte Aktsionerne Tovarystvo „Donetskyi zavod girnychoriatuvalnoi aparatury”, Levitskogo, 31 Donetsk 83048 (UA) 2011 08 09 2011 10 24 2011 09 08	07, 09
1088360 CFE: 1.3.17, 26.3.1, 26.15.7 Vidkryte Aktsionerne Tovarystvo „Donetskyi zavod girnychoriatuvalnoi aparatury”, Levitskogo, 31 Donetsk 83048 (UA) 2011 08 09 2011 10 24 2011 09 08	07, 09

1088361 Urban Rebel HANGZHOU SINOSKY INDUSTRIAL LIMITED, No.28 Bazhangjing west road, Gongshu District, Hangzhou Zhejiang (CN) 2011 08 16 2011 10 24 2011 09 08	25	Red Bull GmbH, Trademark Department Am Brunnen 1 A-5330 Fuschl am See (AT) 2011 03 23 2011 11 07 2011 09 15
1088376 ELERNAP KRKA, tovarna zdravil, d.d., Novo mesto, Šmarješka cesta 6 SI-8501 Novo mesto (SI) 2011 07 21 2011 10 24 2011 09 08	05	1088726 Kangourou Solutions CFE: 3.5.15, 3.5.25, 19.3.3, 27.1.1, 29.1.13 01, 05, 20 Nufarm, 28 boulevard Camélinat F-92230 Gennevilliers (FR) 2011 07 19 2011 11 07 2011 09 15
1088432 KHB CFE: 27.5.17 05 SHANGHAI KEHUA BIO-ENGINEERING CO., LTD., 1189 North Qinzhou Road 200233 Shanghai (CN) 2011 06 10 2011 10 24 2011 09 08	05	1088743 NUANYA CFE: 28.3.0 25 Wang Huijuan, No. 12, Zhewen Clothing Science and Technology Development Zone, Daxing, Fengtai District Beijing City (CN) 2011 08 08 2011 11 07 2011 09 15
1088496 Air Technologies CFE: 27.5.2, 29.1.12 12 FIAT GROUP AUTOMOBILES S.P.A., Corso Giovanni Agnelli, 200 I-10135 TORINO (IT) 2011 07 12 2011 10 24 2011 09 08	12	1088759 cuibar CFE: 4.5.21, 29.1.13 41 Cuibar Productions, S.L., Ronda de la Abubilla, 30b E-28043 Madrid (ES) 2011 06 15 2011 11 07 2011 09 15
1088523 anvi CFE: 20.5.7, 27.5.2, 29.1.13 01, 09, 11, 12, 17, 19 ITALECO S.R.L., Via Pastore, 8 MONCALIERI (TORINO) (IT) 2011 02 22 2011 10 24 2011 09 08	01, 09, 11, 12, 17, 19	1088786 BALANS 35, 41 Balans Selective B.V., Jansbuitensingel 23 NL-6811 AD Arnhem (NL) 2011 07 11 2011 11 07 2011 09 15
1088557 CFE: 28.5.0 32, 33 Obshchestvo s ogranichennoi otvetstvennostyu „Intel“, Varshavskoye shosse, d. 75, korp. 1 RU-117556 Moscow (RU) 2011 06 03 2011 10 24 2011 09 08	32, 33	1088819 Cocktail Orchids 16, 31 Johann Friedrich Hassinger, Wilhelm-Holzamer-Weg 35 55268 Nieder-Olm (DE); Roland Hassinger, Asterweg 4 65201 Wiesbaden (DE) 2011 06 22 2011 11 07 2011 09 15
1088560 CLP Clinique La Prairie CFE: 27.5.19, 27.5.22 05, 29, 30, 32, 43, 44 Clinique La Prairie Franchising SA, Route Principale 25 CH-1796 Courgevaux (CH) 2011 06 17 2011 10 24 2011 09 08	05, 29, 30, 32, 43, 44	1088858 PROFONTAINE 05 ITALFARMACO SPA, Viale Fulvio Testi, 330 I-20126 MILANO (IT) 2011 06 20 2011 11 07 2011 09 15
1088561 Wohlstand 29, 30, 32 Chastnoe torgovo-proizvodstvennoe unitarnoe predpriyatie „Prosperyti“, k. 219, d. 14, ul. Olesheva 220090 Minsk (BY) 2011 06 15 2011 10 24 2011 09 08	29, 30, 32	1088874 EASY-LOCK by Aplex 20 APLIX, 19, avenue de Messine F-75008 PARIS (FR) 2011 07 21 2011 11 07 2011 09 15
1088594 YL YUANLI CREATOR CFE: 27.5.17, 28.3.0 01 FUJIAN YUANLI ACTIVE CARBON CO.,LTD., Laizhou Economic Development Area, Nanping 353000 Fujian (CN) 2011 08 08 2011 10 24 2011 09 08	01	1088886 SANBI 07 CFE: 26.1.6, 28.3.0 Zhejiang Bangtai Machine Co., Ltd., C district, Anyang industria one, Ruian 325200 Zhejiang (CN) 2011 08 08 2011 11 07 2011 09 15
1088618 ALCON 09 NOVARTIS AG, CH-4002 Basel (CH) 2011 08 12 2011 10 24 2011 09 08	09	1088908 R RENOMIA AGRO 35, 36, 41, 42 CFE: 26.4.18, 26.4.24, 27.5.24 RENOMIA, a.s., Holandská 8 CZ-639 00 Brno (CZ) 2011 03 04 2011 11 07 2011 09 15
1088651 TRIELLIN 05 EGIS GYOGYSZERGYÁR Nyilvánosan Működő Részvénytársaság, Kereszturi ut 30-38 H-1106 Budapest (HU) 2011 07 06 2011 11 07 2011 09 15	05	1088913 CFE: 24.11.25, 26.13.25 06, 07, 12 Sanyo Special Steel Co., Ltd., 3007 Aza Ichimonji, Nakashima, Shikama-ku, Himeji-shi Hyogo 672-8035 (JP) 2011 03 18 2011 11 07 2011 09 15
1088653 ARETTAN 05 EGIS GYOGYSZERGYÁR Nyilvánosan Működő Részvénytársaság, Keresztúri út. 30-38 H-1106 Budapest (HU) 2011 07 07 2011 11 07 2011 09 15	05	1088922 Biancaluna 16, 29, 35 CFE: 1.7.1, 1.17.12, 26.2.3, 26.4.12, 27.5.24, 29.1.12 BIANCA LUNA s.r.o., Račianska 71 SK-831 02 Bratislava (SK) 2011 03 25 2011 11 07 2011 09 15
1088673 FINE Dreaming 03, 05, 08, 16, 21 CFE: 1.5.1, 27.5.9, 27.5.10 MIP METRO Group Intellectual Property GmbH & Co. KG, Metro-Straße 1 40235 Düsseldorf (DE) 2011 04 02 2011 11 07 2011 09 15	03, 05, 08, 16, 21	1088955 LAXBALANCE 05 Zentiva, k.s., U Kabelovny 130 CZ-102 37 Praha 10-Dolní Měcholupy (CZ) 2011 07 04 2011 11 07 2011 09 15
1088686 CFE: 24.1.1, 26.1.3, 28.5.0, 29.1.12 09, 35, 42 Obschestvo s ogranichennoi otvetstvennostyu „Antivirnyi Tsentr“, 18-20, ulitsa Sadovaya-Triymfalnaya RU-127006 Moscow (RU) 2010 11 30 2011 11 07 2011 09 15	09, 35, 42	1088990 CFE: 26.4.16 09 NINGBO YUXIN ELECTRIC APPLIANCE CO., LTD., Xiaocun, Xiaolu, Simen Town, Simen Town, Yuyao City 315472 Zhejiang Province (CN) 2011 08 08 2011 11 07 2011 09 15
1088699 RedBull MOBILE 09, 16, 35, 38, 41, 42 CFE: 1.15.23, 3.4.4, 3.4.23, 27.5.8, 29.1.14	09, 16, 35, 38, 41, 42	1089011 Dr. DEVIL 03, 05, 16, 38 CFE: 1.15.7, 27.5.3, 27.5.7 TOMIL s.r.o., Gen. Svatoně 149/IV CZ-566 01 Vysoké Mýto (CZ) 2011 04 06 2011 11 07 2011 09 15
		1089022 REGALIDEA 29, 30, 32, 39 DRINK INTERNATIONAL S.P.A., Via Cav. Virginio Tedeschi, 4 I-10036 SETTIMO TORINESE (TO) (IT) 2011 07 26 2011 11 07 2011 09 15

1089026 ADESTO CFE: 26.4.18, 26.4.24, 27.5.24 Tovarystvo z obmezenou vidpovidalnistyu „Olimpia-Ukraina”, vul. Marshala Timoshenka, 9 Kyiv 04212 (UA) 2011 05 12 2011 11 07 2011 09 15	25	1089201 Rinaben CFE: 27.5.1 PLANTA MEDICA SRL, Via Liberta, 37/bis I-06010 CITERNA FRAZIONE PISTRINO (PG) (IT) 2011 05 12 2011 11 07 2011 09 22	03, 05, 10
1089029 TUTTI QUANTI Lamberts Trading LLP, 60 Cannon Street London EC4N 6NP (GB) 2011 07 28 2011 11 07 2011 09 15	25, 35	1089203 CFE: 26.3.1 SYMAX Lift (China) Co., Ltd., 48 Middle Tuanjie Rd, Xishan Economic Development Zone, Wuxi City Jiangsu Province (CN) 2011 08 15 2011 11 07 2011 09 22	07
1089037 POSITIVE PRESS UAB „ORBIT GROUP”, Jogailos g. 4 LT-01116 VILNIUS (LT) 2011 07 22 2011 11 07 2011 09 15	25	1089208 SHEN LING CAO CFE: 26.4.24, 28.3.0 JIANGZHONG PHARMACEUTICAL CO., LTD., No.788 Huoju Avenue, Gaoxin Dev District, Nanchang City 330096 Jiangxi (CN) 2011 05 17 2011 11 07 2011 09 22	05, 30
1089042 popbaby CFE: 27.5.1 Zhou Ping, 2258 Guoxing Dasha, Yabao Lu, Chaoyang Qu 100000 Beijing Shi (CN) 2011 08 15 2011 11 07 2011 09 15	25	1089233 DIFFERENT DIFFUSION CFE: 27.5.14 NILGÜN KARAGÖZÖGLU, Adnan Saygun Caddesi, Belediye Sitesi Menekşe, 2 Blok D:2 LEVENT-ISTANBUL (TR) 2011 06 24 2011 11 07 2011 09 22	25
1089057 Care and Comfort POWERED BY SCOTLER Génie Numérique, 5 allée de la créativité F-59650 Villeneuve d'Ascq (FR) 2011 06 27 2011 11 07 2011 09 15	35, 41, 42	1089245 ZHUNDA CFE: 18.5.3, 26.4.9, 26.4.24 GUO YING DONG FANG YI QI CHANG, Kangjiaying Cun, Dahekan Zhen, Hanzhong Jingjikaifaqu, Hanzhongshi 723102 Shaanxisheng (CN) 2011 08 17 2011 11 07 2011 09 22	08
1089070 syoss MIXING COLORS CFE: 27.5.10 Henkel AG & Co. KGaA, Henkelstrasse 67 40589 Düsseldorf (DE) 2011 07 06 2011 11 07 2011 09 15	03	1089355 MYEVERCLASS UAB „ERUDITUS”, J. Basanavicius str. 11-1 LT-01001 Vilnius, (LT) 2011 06 29 2011 11 07 2011 09 22	35, 41
1089085 ETERNIUM TECHNOLOGIES AVANCEES ET MEMBRANES INDUSTRIELLES, ZA Les Laurons F-26110 NYONS (FR) 2011 07 19 2011 11 07 2011 09 15	07, 11	1089413 THE BOILING CRAB Sinhdarella, Inc., 14241 Euclid Street, Suite C116 Garden Grove CA 92843 (US) 2011 07 27 2011 11 07 2011 09 22	25, 43
1089117 WIBAU-ASPHALT CFE: 29.1.4 HANDTE-OST ZAŠČITA OKOLJA d.o.o., Celovška cesta 264 SI-1000 Ljubljana (SI) 2011 06 09 2011 11 07 2011 09 15	06, 07, 11	1089415 ALBASTRELE Delby Investment Ltd., Intershore Chambers, Road Town, Tortola 4342 (VG) 2011 07 05 2011 11 07 2011 09 22	33
1089135 JK JULIANKEEN CFE: 27.5.22 G.S.T. S.r.l., Via XI Febbraio, 37 I-72028 SAVA (TA) (IT) 2011 07 06 2011 11 07 2011 09 15	25	1089428 PARACHASE Jinjiang Daguizu Umbrella Co., Ltd., Xiaoxia Village, Dongshi Town Jinjiang Fujian Province (CN) 2011 08 02 2011 11 07 2011 09 22	18
1089138 Laboratoire Cosmétiques Isabelle Dupont CFE: 27.5.1 GIZ KOZMETIK KIMYA SANAYI VE PAZARLAMA LIMITED ŞİRKETİ, Istanbul Trakya Serbest Bölgesi, Atatürk Bulvarı Ali Rıza Efendi, Caddesi Tünel İş Merkezi, E-4 Blok Kat: 2 ÇATALCA-ISTANBUL (TR) 2011 06 29 2011 11 07 2011 09 15	03	1089463 Wanhua CFE: 27.5.17 Fujian Province Wanhua Electronics Technology Co., LTD., No. 926, Nanhuan Road, Licheng District, Quanzhou City 362000 Fujian Province (CN) 2011 08 16 2011 11 07 2011 09 22	09
1089142 HIWI CFE: 27.5.17 Jiangxi Yashion Import and Export Development Co., Ltd., Ji'an Hi-Tech Industrial Development Zone, Jiangxi Province (CN) 2011 08 17 2011 11 07 2011 09 15	25	1089480 FORMIX CFE: 26.1.5, 27.1.6, 27.5.17, 27.5.21 RIABCHENKO KOSTIANTYN IVANOVYCH, Kotelnikova str. 11, apt. 37 Kyiv 03115 (UA) 2011 08 10 2011 11 07 2011 09 22	11, 35
1089149 ipoltec CFE: 26.4.7, 26.4.18, 27.5.1, 29.1.12 PCC SE, Moerser Straße 149 47198 Duisburg (DE) 2011 07 15 2011 11 07 2011 09 15	01, 17	1089487 Desloderm Dermapharm AG, Lil-Dagover-Ring 7 82031 Grünwald (DE) 2011 08 10 2011 11 07 2011 09 22	05
1089158 LINGUALEO Limited liability company „Lingualeo”, Tverskaya str., 6, bldg. 5 RU-125009 Moscow (RU) 2011 03 01 2011 11 07 2011 09 15	38, 41	1089488 Desloriderm Dermapharm AG, Lil-Dagover-Ring 7 82031 Grünwald (DE) 2011 08 10 2011 11 07 2011 09 22	05
1089159 Twish! CFE: 24.17.4, 26.13.25, 27.5.24 AS Liviko, Masina 11 EE-10144 Tallinn (EE) 2011 05 11 2011 11 07 2011 09 15	32	1089489 Desladerm Dermapharm AG, Lil-Dagover-Ring 7 82031 Grünwald (DE) 2011 08 10 2011 11 07 2011 09 22	05
1089193 M GALLERY MEMORABLE HOTELS BY ACCOR CFE: 25.1.18, 27.5.1, 29.1.13 ACCOR, 110 Avenue de France F-75013 PARIS (FR) 2011 07 25 2011 11 07 2011 09 22	43	1089490 Desloraderm Dermapharm AG, Lil-Dagover-Ring 7 82031 Grünwald (DE) 2011 08 10 2011 11 07 2011 09 22	05

1089492 Love coffee CFE: 2.9.1, 27.5.3, 27.5.17 Inostrannoe tchastnoe unitarnoe proizvodstvenno-torgovoe predpriatie „KARAVAN” korporatsii „Kamberli Marketing Korp.”, komm. 2, d. 1, oul. Zavodskaia, Zaslavl 223034 Minskaia obl. (BY) 2011 07 28 2011 11 07 2011 09 22	30	1089794 SYMAX CFE: 27.5.1 SYMAX Lift (China) Co., Ltd., 48 Middle Tuanjie Rd, Xishan Economic Development Zone, Wuxi City Jiangsu Province (CN) 2011 08 15 2011 11 07 2011 09 22	07
1089553 Lynx Optique révélateur de tendances LYNX OPTIQUE, 65 rue des Trois Fontanot F-92000 NANTERRE (FR) 2011 07 19 2011 11 07 2011 09 22	09, 16, 44	1089802 VandeLo CFE: 27.5.1 GD Midea Air-Conditioning Equipment Co., Ltd., Penglai Road, Beijiao Town, Shunde District, Foshan City Guangdong Province (CN) 2011 04 15 2011 11 21 2011 09 29	07, 11
1089562 YANGMING CFE: 27.5.1, 28.3.0 Zhejiang Liwang Industry And Trade Co., Ltd., Hardware & Machine Industry Zone, Wuyi 321200 Zhejiang (CN) 2010 12 20 2011 11 07 2011 09 22	11	1089857 Speed Stripe Robert Bosch GmbH, 70469 Stuttgart (DE) 2011 07 20 2011 11 21 2011 09 29	07, 08
1089600 HEALTHY RHYTHMS Obchtchestvo s ogranitchennoi otvetstvennostiou „Laboratoria sovremennogo zdorovia”, ul. Khimzavodskaia, 11/20 RU-633004 Berdsk, Novosibirskaia obl. (RU) 2011 06 10 2011 11 07 2011 09 22	05	1089874 GMO CFE: 27.5.17 ZHU QINGGUO, Guangmang Road, Xinqiao Town, Jingjiang City Jiangsu Province (CN) 2011 08 02 2011 11 21 2011 09 29	11
1089601 SYNCHROVITALS Obchtchestvo s ogranitchennoi otvetstvennostiou „Laboratoria sovremennogo zdorovia”, ul. Khimzavodskaia, 11/20 RU-633004 Berdsk, Novosibirskaia obl. (RU) 2011 06 10 2011 11 07 2011 09 22	05	1089904 GUAN YI CFE: 2.9.4, 28.3.0 Nanan Huayi Plastic Manufacture Co., Ltd., Liucheng Maoshan Industrial Area, Nanan City 362300 Fujian Province (CN) 2011 01 21 2011 11 21 2011 09 29	17, 19, 20
1089617 LE RENDEZ VOUS DE L'HORLOGERIE CFE: 17.1.1, 27.3.15 de l'Horlogerie Group SA, 1, Av. Industrielle CH-1227 Carouge (CH) 2011 07 14 2011 11 07 2011 09 22	35, 41	1089916 CFE: 26.3.4 NINGBO DEGSON ELECTRONICS CO., LTD., Shatanlu Village, Xiaolin Town, Cixi City Zhejiang Province (CN) 2011 04 14 2011 11 21 2011 09 29	09
1089618 LE CERCLE DE L'HORLOGERIE CFE: 17.1.1 de l'Horlogerie Group SA, 1, Av. Industrielle CH-1227 Carouge (CH) 2011 07 14 2011 11 07 2011 09 22	16, 35, 37, 41	1089921 D'S damat CFE: 27.5.10 ORKA TEKSTIL SANAYI VE TURIZM TICARET ANONIM ŞİRKETİ, Gürsel Mahallesi, Yalim Sokak, No:5 OKMEYDANI-İSTANBUL (TR) 2011 03 01 2011 11 21 2011 09 29	03, 09, 25, 35
1089637 CHECK MATTE Coty Geneva S.A., rue de Lyon 87 CH-1203 Geneve (CH) 2011 08 03 2011 11 07 2011 09 22	03	1089966 MONDILAND CFE: 27.5.1 Ningbo Mondiland Fashions Co., Ltd, 105-107, Xiwu South Road, Industry Zone, Fenghua, Ningbo Zhejiang Province (CN) 2011 08 02 2011 11 21 2011 09 29	25
1089641 VIDAVEL Abbott Products Operations AG, Hegenheimermattweg 127 CH-4123 Allschwil (CH) 2011 08 05 2011 11 07 2011 09 22	05	1089972 Vogelgezwoitscher CFE: 3.4.7, 3.4.13, 3.4.24, 3.7.13, 25.1.9, 26.1.15, 29.1.14 Petra Waldherr-Merk, Bergweg 12 83661 Lenggries (DE) 2011 06 18 2011 11 21 2011 09 29	29, 30, 33
1089642 ZORGIMUNE Abbott Products Operations AG, Hegenheimermattweg 127 CH-4123 Allschwil (CH) 2011 08 05 2011 11 07 2011 09 22	05	1089998 F-DIESEL CFE: 26.11.12, 27.5.1 FUJIKURA DIESEL CO., LTD., East of 5th Floor, B-4 Bldg., Industrial East Zone, Overseas Chinese Town, Nanshan District Shenzhen (CN) 2011 08 15 2011 11 21 2011 09 29	12
1089644 VOALEA Abbott Products Operations AG, Hegenheimermattweg 127 CH-4123 Allschwil (CH) 2011 08 05 2011 11 07 2011 09 22	05	1090022 scian CFE: 27.5.1 HONSUN (NANTONG) CO., LTD., No.8, Tongxing Road, Economic & Technological Development Area, Nantong City 226000 Jiangsu Province (CN) 2011 08 26 2011 11 21 2011 09 29	10
1089645 HISTREO Abbott Products Operations AG, Hegenheimermattweg 127 CH-4123 Allschwil (CH) 2011 08 09 2011 11 07 2011 09 22	05	1090024 EGIPREDON EGIS GYOGYSZERGYÁR Nyilvánosan Működő Részvénytársaság, Kereszturi ut 30-38 H-1106 Budapest (HU) 2011 07 11 2011 11 21 2011 09 29	05
1089646 ZIVALDI Abbott Products Operations AG, Hegenheimermattweg 127 CH-4123 Allschwil (CH) 2011 08 09 2011 11 07 2011 09 22	05	1090031 ZOLACITOR Chiesi Pharmaceuticals GmbH, Gonzagagasse 16/16 A-1010 Wien (AT) 2011 07 13 2011 11 21 2011 09 29	05
1089718 IMPACT SELLING William T. Brooks and Associates, Inc., 3810 North Elm Street, Suite 202 Greensboro NC 27455 (US) 2011 08 11 2011 11 07 2011 09 22	09	1090033 XEMAV RICHTER GEDEON NYRT, Gyömrői út 19-21 H-1103 BUDAPEST (HU) 2011 07 29 2011 11 21 2011 09 29	05
1089744 H2O% CFE: 24.17.5, 27.5.1, 27.7.1 Näf Tech AG, Wolleraustrasse 41a CH-8807 Freienbach (CH) 2011 07 26 2011 11 07 2011 09 22	03, 06, 07, 09, 16, 19, 25, 37, 41, 42		

1090052 BETASEED			
CFE: 5.9.1, 24.1.13, 26.11.8, 27.5.1		31, 42, 44	
KWS SAAT AG, Grimsehlstrasse 31 37574 Einbeck (DE)			
2011 04 23	2011 11 21		2011 09 29
1090061 CFE: 4.3.1, 28.5.0			35
Dzyubenko Andriy Myhailovych,			
v. Grishka, 10, app. 125 m. Kyiv 02140 (UA)			
2011 02 22	2011 11 21		2011 09 29
1090073 BEWIM			05
RICHTER GEDEON NYRT., Gyömrői út 19-21 H-1103 Budapest (HU)			
2011 08 02	2011 11 21		2011 09 29
1090074 RAMUN			05
RICHTER GEDEON NYRT., Gyömrői út 19-21 H-1103 Budapest (HU)			
2011 07 29	2011 11 21		2011 09 29
1090075 RIDEMOT			05
RICHTER GEDEON NYRT., Gyömrői út 19-21 H-1103 Budapest (HU)			
2011 07 29	2011 11 21		2011 09 29
1090076 SAENOD			05
RICHTER GEDEON NYRT., Gyömrői út 19-21 H-1103 Budapest (HU)			
2011 07 29	2011 11 21		2011 09 29
1090077 SAETUN			05
RICHTER GEDEON NYRT., Gyömrői út 19-21 H-1103 Budapest (HU)			
2011 07 29	2011 11 21		2011 09 29
1090078 RABAKIR			05
RICHTER GEDEON NYRT., Gyömrői út 19-21 H-1103 Budapest (HU)			
2011 07 29	2011 11 21		2011 09 29
1090079 RAENOM			05
RICHTER GEDEON NYRT., Gyömrői út 19-21 H-1103 Budapest (HU)			
2011 07 29	2011 11 21		2011 09 29
1090080 CITEM			05
RICHTER GEDEON NYRT., Gyömrői út 19-21 H-1103 Budapest (HU)			
2011 07 29	2011 11 21		2011 09 29
1090081 CARTARIX			05
RICHTER GEDEON NYRT., Gyömrői út 19-21 H-1103 Budapest (HU)			
2011 08 02	2011 11 21		2011 09 29
1090082 CANEP			05
RICHTER GEDEON NYRT., Gyömrői út 19-21 H-1103 Budapest (HU)			
2011 08 02	2011 11 21		2011 09 29
1090083 CALER			05
RICHTER GEDEON NYRT., Gyömrői út 19-21 H-1103 Budapest (HU)			
2011 08 02	2011 11 21		2011 09 29
1090084 CAETUS			05
RICHTER GEDEON NYRT., Gyömrői út 19-21 H-1103 Budapest (HU)			
2011 08 02	2011 11 21		2011 09 29
1090086 MODYLAN			05
EGIS GYÓGYSZERGYÁR Nyilvánosan Működő Részvénytársaság,			
Keresztúri út 30-38 H-1106 Budapest (HU)			
2011 07 11	2011 11 21		2011 09 29
1090088 PALOREGIS			05
EGIS GYÓGYSZERGYÁR Nyilvánosan Működő Részvénytársaság,			
Keresztúri út 30-38 H-1106 Budapest (HU)			
2011 07 11	2011 11 21		2011 09 29
1090091 PARZYGLAN			05
EGIS GYÓGYSZERGYÁR Nyilvánosan Működő Részvénytársaság,			
Keresztúri út 30-38 H-1106 Budapest (HU)			
2011 07 11	2011 11 21		2011 09 29
1090092 RALEGIS			05
EGIS GYÓGYSZERGYÁR Nyilvánosan Működő Részvénytársaság,			
Keresztúri út 30-38 H-1106 Budapest (HU)			
2011 07 11	2011 11 21		2011 09 29
1090093 EGIRALIN			05
EGIS GYÓGYSZERGYÁR Nyilvánosan Működő Részvénytársaság,			
Keresztúri út 30-38 H-1106 Budapest (HU)			
2011 07 11	2011 11 21		2011 09 29
1090097 serre art of ceramic			06, 11, 17, 19
SERANIT GRANIT SERAMIK SANAYI VE TICARET ANONIM SIRKETI,			
Meliha Avni Sözen Caddesi No:40 Mecidiyeköy, Istanbul (TR)			
2011 03 28	2011 11 21		2011 09 29
1090099 Serra's Art of Ceramic			
CFE: 26.1.18, 27.5.1, 29.1.11			06, 11, 17, 19
SERANIT GRANIT SERAMIK SANAYI VE TICARET ANONIM SIRKETI,			
Meliha Avni Sözen Caddesi No:40 Mecidiyeköy, Istanbul (TR)			
2011 03 28	2011 11 21		2011 09 29
1090122 OTTO KERN			
CFE: 27.5.1, 29.1.13			03, 20, 36, 37, 42
Otto Kern GmbH, Bielefelder Straße 236 32051 Herford (DE)			
2011 03 17	2011 11 21		2011 09 29
1090123 OTTO KERN			
CFE: 26.4.18, 27.5.1, 27.5.24, 29.1.13			20, 21, 36, 37, 42
Otto Kern GmbH, Bielefelder Straße 236 32051 Herford (DE)			
2011 03 17	2011 11 21		2011 09 29
1090157 BEEZ			12
RENAULT s.a.s., F-92100 BOULOGNE-BILLAN COURT (FR)			
2011 07 06	2011 11 21		2011 09 29
1090178 Confiséo			
CFE: 26.1.2, 26.1.6, 29.1.13			30
SOCIETE COOPERATIVE GROUPEMENTS D'ACHATS DES CENTRES			
LECLERC, SC GALEC,			
26 quai Marcel Boyer F-94200 IVRY-SUR-SEINE (FR)			
2011 07 20	2011 11 21		2011 09 29
1090216 CFE: 26.1.12, 26.2.1, 29.1.14			16
Georgia-Pacific S.a r.l., 25, route d'Esch L-1470 LUXEMBOURG (LU)			
2011 07 22	2011 11 21		2011 09 29
1090241 XAENIL			05
RICHTER GEDEON NYRT., Gyömrői út 19-21 H-1103 Budapest (HU)			
2011 07 29	2011 11 21		2011 09 29
1090285 serre art of ceramic			06, 11, 17, 19
SERANIT GRANIT SERAMIK SANAYI VE TICARET ANONIM SIRKETI,			
Meliha Avni Sözen Caddesi No:40 Mecidiyeköy, Istanbul (TR)			
2011 03 28	2011 11 21		2011 09 29
1090344 TEEKANNE WORLD OF FRUITS Magic Moments			
CFE: 1.15.9, 7.3.2, 11.3.14, 24.3.19, 29.1.14			05, 30, 32
R. Seelig & Hille oHG,			
Kevelaerer Strasse 21-23 40549 Düsseldorf (DE)			
2011 06 30	2011 11 21		2011 09 29
1090375 FOURTEEN 14			
CFE: 27.5.1, 27.7.11			25, 28, 35, 41, 43
FOURTEEN S.A., rue du Marché 40 CH-1204 Geneve (CH)			
2011 07 26	2011 11 21		2011 09 29
1090381 TOTAL LOOKERS			18, 25
NICO S.p.A., Via San Zeno, 67 I-36022 CASSOLA (Vicenza) (IT)			
2011 07 08	2011 11 21		2011 09 29
1090383 Lindt			
CFE: 2.9.1, 3.1.14, 3.1.25, 9.1.10			30
Chocoladenfabrik Lindt & Sprüngli AG,			
Seestrasse 204 CH-8802 Kilchberg (CH)			
2011 08 05	2011 11 21		2011 09 29
1090470 Grapplesovka			30, 32, 33
H. Underberg-Albrecht GmbH & Co. Verwaltungs-und Vertriebs KG,			
Underbergstrasse 1-3 47495 Rheinberg (DE)			
2011 06 18	2011 11 21		2011 09 29
1090480 Medi			
CFE: 1.3.9, 5.7.2, 29.1.13			29, 30
Soremartec S.A., rue Joseph Netzer 5 B-6700 ARLON (BE)			
2011 08 05	2011 11 21		2011 09 29
1090502 green kontakt			
CFE: 27.5.8, 29.1.3			12, 35, 39

S.C. CONEX DISTRIBUTION S.A., Calea Chisinaului Nr. 32 700180 IASI (RO) 2011 05 20 2011 11 21 2011 09 29			
1090508 LEDEL 11 Limited liability company „LEDEL”, 31A, ul. Shamilya Usmanova, Kazan RU-420095 Republic of Tatarstan (RU) 2011 07 04 2011 11 21 2011 09 29			
1090598 SCARECROW 18 Shenzhen Dao Cao Ren Leatherware Co., Ltd., 4/F, Bldg. 2, Wanyan Industrial Zone, Qiaotou Village, Fuyong Town, Bao'an District Shenzhen, Guangdong (CN) 2011 08 16 2011 11 21 2011 09 29			
1090600 Dienovelle 05 DR. KADE Pharmazeutische Fabrik GmbH, Rigistraße 2 12277 Berlin (DE) 2011 08 02 2011 11 21 2011 09 29			
1090613 PRINCESSE GRACE DE MONACO 14, 16 Princess Grace Foundation-USA, 150 East 58th Street, 25th Floor New York NY 10155 (US) 2011 08 26 2011 11 21 2011 09 29			
1090618 CFE: 28.3.0 28 Shanghai Double Happiness Co., Ltd., Room 102-56, Building A. No. 4022, Xinjie Road, Zhuxingzhen Jinshan District, Shanghai (CN) 2011 08 26 2011 11 21 2011 09 29			
1090619 FlyCat 09 CFE: 3.1.16, 3.1.24, 27.5.2 WU HAOBIN, Room 103, Unit 2, Building 8, Jiangdong Xincun, Yiwu City Zhejiang Province (CN) 2011 08 26 2011 11 21 2011 09 29			
1090727 1 + 1 = 3 09, 16, 35, 36, 38, 41 BANCO BILBAO VIZCAYA ARGENTARIA, S.A., Plaza San Nicolás, 4 E-48005 BILBAO (Vizcaya) (ES) 2011 07 07 2011 11 21 2011 09 29			
1090740 S&H SUPERIOR HAIR 03, 08, 09, 10, 11, 22, 26, 35, 44 CFE: 24.17.25, 27.5.17 STREET AND HOUSE, 2208 route de Grasse, Espace Antibes Porte 42 F-06660 ANTIBES (FR) 2011 08 12 2011 11 21 2011 09 29			
1090759 BÁTOR TÁBOR 36, 41, 43 CFE: 1.3.15, 26.11.13, 27.5.8, 29.1.15 Bátor Tabor Alapítvány, Polgár utca 8-10 H-1033 Budapest (HU) 2011 07 13 2011 11 21 2011 09 29			
1090768 CFE: 3.7.1, 3.7.16, 6.1.2, 7.1.3, 28.5.0, 29.1.15 32 OTKRYTOE AKTSIONERNOE OBSHCHESTVO „NARZAN”, 43, ul. Kirova, RU-357743 Kislodovsk, Stavropolsky krai (RU) 2011 01 26 2011 11 21 2011 10 06			
1090797 BAGI 03 CFE: 28.9.0 BAGI-PROFESSIONAL CLEANING PRODUCST L.T.D., 194 Derech Acco St' 27000 Kiryat Bialik (IL) 2011 08 10 2011 11 21 2011 10 06			
1090807 [Re-]cycling 09, 12, 25 Basil B.V., Ettenseweg 7a NL-7071 AA Uift (NL) 2011 05 26 2011 11 21 2011 10 06			
1090809 SWAG17 25 BTGG, LLC, 222 Lakeview Ave #259 suite 160, West Palm Beach FL 33401 (US) 2011 08 03 2011 11 21 2011 10 06			
1090826 EDOUARD COINTREAU 33 COINTREAU, Carrefour Moliere F-49124 SAINT-BARTHÉLEMY- D'ANJOU (FR) 2011 07 29 2011 11 21 2011 10 06			
1090848 KALEWENSEN 25 CFE: 28.3.0 Pingyang Wensen Leather Products Co., Ltd., Building C-1, Printing Industrial Park, Tengjiao Town, Pingyang County, Wenzhou City Zhejiang Province (CN) 2011 08 26 2011 11 21 2011 10 06			
1090876 GANOHERB 05, 30 CFE: 26.1.16 FUJIAN XIANZHILU BIOLOGICAL SCIENCE AND TECHNOLOGY CO., LTD., 31 Building, Juyuanzhou Industrial Zone, No. 618 Jinshan Road, Fuzhou City Fujian Province (CN) 2011 05 16 2011 11 21 2011 10 06			
1090898 CFE: 28.3.0 10 Wenzhong, ZHAO, Room 4-803, Zhonghe building, NO.A16, Ganyangshu, Chaoyang District Beijing (CN) 2011 08 02 2011 11 21 2011 10 06			
1090933 MICURA 09 Carl Zeiss AG, Carl-Zeiss-Strasse 22 73447 Oberkochen (DE) 2011 08 05 2011 11 21 2011 10 06			
1090934 ETESIA 35 CFE: 5.11.11, 26.11.3, 27.5.2, 27.5.8, 29.1.13 ETESIA (Société par actions Simplifiée), 13 rue de l'Industrie, F-67160 WISSEMBOURG (FR) 2011 08 02 2011 11 21 2011 10 06			
1090950 bs bSoul 03, 05, 10 CFE: 27.5.1 PROGETTO GLOBALE s.r.l., Via Risorgimento, 661/B I-51015 MONSUMMANO TERME (PT) (IT) 2011 08 09 2011 11 21 2011 10 06			
1090960 SAVE MAX 16, 35, 41 CFE: 26.4.24, 27.5.24 ENERGY4U WHOLESALE CORPORATION, 1927 Boblett Street, Unit BN9 BLAINE WA 98230 (US) 2011 08 18 2011 11 21 2011 10 06			
1090972 HYBRISEAL 17 RADIO FREQUENCY SYSTEMS FRANCE, 32 avenue Kléber F-92700 COLOMBES (FR) 2011 08 10 2011 11 21 2011 10 06			
1090973 HYBRIFLEX 09 RADIO FREQUENCY SYSTEMS FRANCE, 32 avenue Kléber F-92700 COLOMBES (FR) 2011 08 10 2011 11 21 2011 10 06			
1090974 F/O-FIT 09 RADIO FREQUENCY SYSTEMS FRANCE, 32 avenue Kléber F-92700 COLOMBES (FR) 2011 08 10 2011 11 21 2011 10 06			
1090984 C&R COCCO ROSSO 25 XIA YUEE, Nyárfás Sor 12 H-1188 BUDAPEST (HU) 2011 08 02 2011 11 21 2011 10 06			
1090989 VERIFUEL 42 BUREAU VERITAS, Registre International de Classification de Navires et d'Aéronefs, 67/71 Boulevard du Château F-92200 NEUILLY SUR SEINE (FR) 2011 08 09 2011 11 21 2011 10 06			
1091001 LOADS TODAY LKW WALTER 39 CFE: 25.5.1, 27.5.24, 29.1.13 LKW Walter Internationale Transportorganisation AG, IZ NÖ-Süd, Straße 14 A-2355 Wiener Neudorf (AT) 2011 07 30 2011 11 21 2011 10 06			
1091054 STOCKGROUND 09, 36, 42 CFE: 24.15.1, 26.11.7, 27.5.10, 29.1.13 Rasyonet Bilgisayar Yazılım ve Danışmanlık Limited Şirketi, İTÜ Ayazaga Kampüsü, Koru Yolu Ari Tcknokent 2 Binası, A Blok 4-2 34469 Sariyer/Istanbul (TR) 2011 04 19 2011 11 21 2011 10 06			

1091061	BLIXTERCLIP	09, 16, 21
DSM IP Assets B.V., Het Overloon 1 NL-6411 TE Heerlen (NL)		
2011 01 19	2011 11 21	2011 10 06
1091072	MYFC	14, 18, 25
FOREVER18 Retail GmbH, Rudolf von Alt-Platz 1 A-1030 Wien (AT)		
2011 05 10	2011 11 21	2011 10 06
1091075	CLINIQUE LA PRAIRIE	05, 29, 30, 32, 43, 44
Clinique La Prairie Franchising SA, Route Principale 25 CH-1796 Courgevaux (CH)		
2011 06 17	2011 11 21	2011 10 06
1091082	PSYLLICOL	05, 30, 31, 32
Dr. Popov s.r.o., Plzeňská 857 CZ-348 15 Planá (CZ)		
2011 06 01	2011 11 21	2011 10 06
1091532	UZMAR	12, 37, 39
UZMAR UZMANLAR DENIZCILIK TICARET VE SANAYI LIMITED ŞİRKETİ, Cumhuriyet Bulvarı No:87 Erden İřhani K:7 Pasaport Konak-Izmir (TR)		
2011 01 24	2011 12 05	2011 10 13
1091584	BETASEED	
CFE: 5.9.1, 24.1.13, 27.5.1, 29.1.13 31, 42, 44		
KWS SAAT AG, Grimsehstrasse 31 37574 Einbeck (DE)		
2011 04 23	2011 12 05	2011 10 13
1091591	KAÇMAZLAR	12
CFE: 26.4.18, 27.5.11, 29.1.12		
KAÇMAZLAR OTOMOTIV TICARET VE SANAYI LIMITED ŞİRKETİ, 3.Organize Sanayi Bölgesi, İhsandede Caddesi, 9 Nolu Sokak, No:25 KONYA (TR)		
2011 07 13	2011 12 05	2011 10 13
1091615	EIFESUN	09
CFE: 1.3.2, 28.3.0, 29.1.13		
ZHEJIANG EIFESUN ENERGY TECHNOLOGY CO.,LTD, 6th Floor Building G, Community three, No.10 Hi-Tech Industrial Park In WenZhou City 325000 ZheJiang Province (CN)		
2011 03 10	2011 12 05	2011 10 13
1091632	LangQing	12
CFE: 27.5.1, 28.3.0		
GUANGZHOU LANGQING ELECTRIC CAR CO., LTD., Tai Shi Village, Dongyong Town, Panyu District, Guangzhou Guangdong Province (CN)		
2011 06 15	2011 12 05	2011 10 13
1091636	Radio Boca	33
CFE: 1.1.1, 7.1.1, 27.5.11, 29.1.14		
Vinnico Export, S.L., Calle de la Muela, 16 E-03730 Jávea (Alicante) (ES)		
2011 06 06	2011 12 05	2011 10 13
1091642	aPlat	14, 35
CFE: 26.4.18, 27.5.19, 28.5.0, 29.1.12		
Obshestvo s ogranichennoy otvetstvennostiu Yuvelirniy zavod „Platina“, d. 8, ul. Okrugnaya, pgt. Krasnoe-na Volge, RU-157940 Kostromskaya obl. (RU)		
2011 06 14	2011 12 05	2011 10 13
1091653	cf coldtherm-flex	06, 11, 17
CFE: 26.4.18, 27.5.1, 29.1.4		
YUKSEL TEKNİK SOGUTMA SANAYI VE TICARET LIMITED ŞİRKETİ, Tarlabasi Bulv. Keresteci Recep Sk. No:6 Beyoglu-Taksim Istanbul (TR)		
2011 06 20	2011 12 05	2011 10 13
1091666	Losargamma	03, 05
WÖRWAG PHARMA GmbH & Co. KG, Calwer Strasse 7 71034 Böblingen (DE)		
2011 07 01	2011 12 05	2011 10 13
1091696	ESSE	09
CFE: 26.4.7, 26.4.16, 26.4.24, 26.13.25, 27.5.22		
Obshchestvo s ogranichennoy otvetstvennostyu „Fontinalis“, 30, liter A, ulitsa Klyuchevaya RU-195221 Saint-Petersburg (RU)		
2011 07 27	2011 12 05	2011 10 13
1091700	Raciol	29
PALMA Group, a.s., Račianska 76 SK-836 04 Bratislava (SK)		
2011 08 02	2011 12 05	2011 10 13
1091713	XAEMUR	05
RICHTER GEDEON NYRT., Gyömrői út 19-21 H-1103 Budapest (HU)		
2011 07 29	2011 12 05	2011 10 13
1091714	VAWOL	05
RICHTER GEDEON NYRT., Gyömrői út 19-21 H-1103 Budapest (HU)		
2011 07 29	2011 12 05	2011 10 13
1091715	SIHIV	05
RICHTER GEDEON NYRT., Gyömrői út 19-21 H-1103 Budapest (HU)		
2011 07 29	2011 12 05	2011 10 13
1091716	SANAM	05
RICHTER GEDEON NYRT., Gyömrői út 19-21 H-1103 Budapest (HU)		
2011 07 29	2011 12 05	2011 10 13
1091719	BELOL	05
RICHTER GEDEON NYRT., Gyömrői út 19-21 H-1103 Budapest (HU)		
2011 08 02	2011 12 05	2011 10 13
1091755	CFE: 3.5.3, 5.7.6, 25.1.15, 28.5.0, 29.1.13	33
Obshchestvo s ogranichennoy otvetstvennostyu „RUSINVEST“, Novomytishchenskiy prospekt, 41, korp. 1, Mytishchi RU-141018 Moskovskaya Oblast (RU)		
2011 08 18	2011 12 05	2011 10 13
1091811	SOEKS	09
Limited liability company „SOEKS“, pom.1-H, lit.B, d.69, ul. Chernyakhovskogo RU-191040 Sankt-Peterburg (RU)		
2011 06 01	2011 12 05	2011 10 13
1091938	Chief MARCO PASTA	30
CFE: 2.1.11, 25.1.15, 29.1.13		
UAB „AMBER PASTA“, Pagynes kaimas, Babtu seniunija LT-54324 Kauno rajonas (LT)		
2011 08 22	2011 12 05	2011 10 13
1091942	MUSK COLLECTION	03
MUSK Collection, Fredy Götti, Sihleggstrasse 23 CH-8832 Wollerau (CH)		
2011 08 31	2011 12 05	2011 10 13
1091943	Su pandan	25
Deng Qunying, Room 403, No.55 Xiuquan Dadao, Xinhua Street, Huadu District, Guangzhou City Guangdong Province (CN)		
2011 09 05	2011 12 05	2011 10 13
1091947	VITANOVE	03
SOCIETE COOPERATIVE GROUPEMENTS D'ACHATS DES CENTRES LECLERC, SC GALEC, 26 quai Marcel Boyer F-94200 IVRY SUR SEINE (FR)		
2011 08 26	2011 12 05	2011 10 13
1091952	PLANTATION SELECTION PRESTIGE	11, 16, 21, 30
CFE: 5.7.1, 25.1.19, 26.11.13, 27.5.10, 29.1.13		
SOCIETE COOPERATIVE GROUPEMENTS D'ACHATS DES CENTRES LECLERC, SC GALEC, 26 quai Marcel Boyer F-94200 IVRY-SUR-SEINE (FR)		
2011 08 26	2011 12 05	2011 10 13
1091969	DuraVision	09
Carl Zeiss Vision GmbH, Turnstrasse 27 73430 Aalen (DE)		
2011 09 05	2011 12 05	2011 10 13
1091987	shift happens	09, 35, 36, 38, 39, 42
Porta Holdings Limited, The Lake Building, First Floor Wickhams Quay Road Town, Tortola (VG)		
2010 10 02	2011 12 05	2011 10 13
1092007	RUSTICA	29, 30, 31
CFE: 11.1.1, 11.1.25, 26.4.16, 29.1.13		
SOCIETE COOPERATIVE GROUPEMENTS D'ACHATS DES CENTRES LECLERC, SC GALEC, 26 quai Marcel Boyer F-94200 IVRY-SUR-SEINE (FR)		
2011 08 26	2011 12 05	2011 10 13

1092037 Achilles Moviecase 09, 16, 40, 42
Achilles Präsentationsprodukte GmbH,
Bruchkampweg 40 29227 Celle (DE)
2011 04 20 2011 12 05 2011 10 13

1092045 gust 25
MEHMET SAIT YIGIT, M. Nezih Özmen Mahallesi, Kasim Sokak,
No:52/2B Merter, Istanbul (TR)
2011 07 13 2011 12 05 2011 10 13

206

**REJESTRACJA MIĘDZYNARODOWA,
W KTÓREJ WYDANO DECYZJĘ O DEFINITYWNEJ
ODMOWIE UZNANIA OCHRONY W POLSCE**

Poniższe zestawienie zawiera kolejno: numer międzynarodowego rejestru znaków towarowych, określenie znaku towarowego przedstawionego w postaci liter bądź cyfr albo, jeżeli znak jest znakiem graficznym lub zawiera elementy graficzne, wskazanie symboli klas elementów graficznych znaku (CFE), określenie klas towarowych, nazwisko i imię bądź nazwę uprawnionego, jego miejsce zamieszkania lub siedzibę oraz kod kraju, datę rejestracji międzynarodowej lub datę późniejszego wyznaczenia, datę zamieszczenia informacji o tej rejestracji w Biuletynie Urzędu Patentowego oraz datę notyfikacji bądź datę notyfikacji późniejszego wyznaczenia.

527125 LINEA 12
FIAT GROUP AUTOMOBILES S.P.A.,
Corso Giovanni Agnelli, 200 I-10135 TORINO (IT)
2006 07 21 2006 12 27 2006 11 02

678467 CALIPSO 09
Carl Zeiss AG, Carl-Zeiss-Strasse 22 73447 Oberkochen (DE)
2007 07 30 2007 12 10 2007 10 18

743657 my way 14, 16, 18, 25
Baur Versand GmbH & Co., 10,
Bahnhofstrasse 96224 Burkunstadt (DE)
2010 03 18 2010 08 30 2010 07 08

777154 BLACK DEVIL 34
Heupink & Bloemen Tabak B.V.,
De Mors 120 NL-7631 AK Ootmarsum (NL)
2007 09 28 2008 01 21 2007 12 06

818651 DONNAFUGATA 33
CFE: 2.3.1, 27.5.1
DONNAFUGATA S.R.L., Via S. Lipari, 18 I-91025 Marsala (TP) (IT)
2006 03 02 2006 09 04 2006 07 13

844035 BLACK DEVIL Special Flavour 34
CFE: 4.1.4, 26.4.24, 27.5.1, 29.1.13
Heupink & Bloemen Tabak B.V.,
De Mors 120 NL-7631 AK Ootmarsum (NL)
2007 09 28 2008 01 21 2007 12 06

844917 Midocean 11
CFE: 26.11.2, 26.11.13, 27.5.1
Chamit Long, Fu No. 6-2, No. 139 Keyuan San Street, Jiu Longpo
District Chongqing City (CN)
2008 03 10 2008 08 18 2009 07 30

856367 CARDIOMETABOLIC CARE 05, 44
Merck KGaA, Frankfurter Strasse 250 64293 Darmstadt (DE)
2005 05 11 2005 10 17 2005 09 01

892164 COBRA 10
Coloplast A/S, Høltedam 1 DK-3050 Humlebaek (DK)
2006 05 26 2006 10 16 2006 08 31

897344 CFE: 19.3.25 16, 29, 43
"Deutsche See" GmbH, Maifischstraße 3-9 27572 Bremerhaven (DE)
2006 07 27 2006 12 11 2006 10 19

919810 Vitango 05, 29, 30
Dr. Willmar Schwabe GmbH & Co. KG,
Willmar-Schwabe-Strasse 4 76227 Karlsruhe (DE)
2010 07 07 2010 10 25 2010 09 02

956010 AQUA-STOP 02
V 33 S.A., F-39210 DOMBLANS (FR)
2008 02 12 2008 05 26 2008 04 03

963312 AHMAD TEA 05, 32
CFE: 11.3.14, 25.3.1
Ahmad Tea T. M. Establishment, Stadtle 31 FL-9490 Vaduz (LI)
2008 02 28 2008 08 04 2008 06 12

974112 EXPERTFOLD 07
BOBST S.A., 50, route des Flumeaux, CH-1008 PRILLY (CH)
2010 05 06 2010 08 16 2010 06 24

979862 MIRALAX 05
MSD Consumer Care,
Inc., 3030 Jackson Avenue Memphis, TN 38151 (US)
2008 09 01 2008 12 22 2008 11 06

998074 TERRA D'URO 33
HACIENDA TERRA D'URO, S.L.,
C/ Campanas, 4-1ª E-47001 Valladolid (ES)
2010 04 06 2010 08 30 2010 07 08

1003908 Premium Aurora vodka 33
CFE: 1.1.1, 19.7.1, 29.1.12
Closed joint-stock company with 100 per cent foreign investments
„ROUST INCORPORATED”, litera A., 52 Pulkovskoe sh., p.Shushary
RU-196140 Saint-Petersburg (RU)
2009 04 08 2009 08 17 2009 07 02

1004300 AURORA 33
Closed joint-stock company with 100 per cent foreign investments
„ROUST INCORPORATED”, litera A., 52 Pulkovskoe sh., p.Shushary
RU-196140 Saint-Petersburg (RU)
2009 04 10 2009 08 31 2009 07 09

1016094 TORUM 07
Obshchestvo s ogranichennoy otvetstvennost'yu „Kombajnovyj
zavod „Rostselmash”, Menzhinskogo str., 2,
RU-344029 Rostov-on-Don (RU)
2009 08 07 2009 12 21 2009 11 05

1022658 Time Therapy 09, 16, 41, 44
CFE: 26.15.1
Efstathia Schoch-Spiliotis, Freudenbergstrasse 109 CH-8044
Zürich (CH); Fabian Lykourgos Schoch,
Freudenbergstrasse 109 CH-8044 Zürich (CH)
2009 10 23 2010 02 15 2009 12 31

1022667 TUNE IN 09, 16, 41, 44
Efstathia Schoch-Spiliotis, Freudenbergstrasse 109 CH-8044
Zürich (CH); Fabian Lykourgos Schoch,
Freudenbergstrasse 109 CH-8044 Zürich (CH)
2009 10 23 2010 02 15 2009 12 31

1027684 DC GIRL 25
DONGGUANSHI CHASHAN ZENGBU YOUXIN ZHIYI CHANG,
Zengbu Village, Chashan County, Dongguan City Guangdong
Province (CN)
2010 08 17 2010 12 06 2010 10 14

1028162 alfaTOP 17
CFE: 26.3.18, 26.3.24, 27.5.9, 27.5.11, 29.1.13
ANAVEK spol. s r.o., Štefánikova 3348 SK-085 01 Bardejov (SK)
2009 11 02 2010 04 12 2010 02 25

1032429 MONTE MINERALE 32
CFE: 26.11.13, 27.5.2, 29.1.4
Božja voda, d.o.o., za proizvodnju, promet i usluge, export-import,
Dobrska župa bb 81253 Cetinje (ME)
2010 02 09 2010 05 24 2010 04 01

1034001	NAVITEL				
CFE: 1.13.1		09, 35, 42			
Closed joint-stock company „Center of navigation technologies”, 80/19, Leningradskiy prospekt RU-125190 Moscow (RU)					
2009 06 05	2010 06 07	2010 04 15			
1036933	ARTIZIA		05		
Zentiva, k.s., U Kabelovny 130 CZ-102 37 Praha 10-Dolní Měcholupy (CZ)					
2010 03 02	2010 07 05	2010 05 13			
1037747	PLAZA DEL SOL		29, 30, 31		
MOREALIM, Lieu-dit la Garangere F-38850 CHIRENS (FR)					
2010 03 22	2010 07 19	2010 05 27			
1039180	JUBA			09	
CFE: 27.5.2 ZHEJIANG JUBA WELDING EQUIPMENTS MANUFACTURING CO., LTD. (zhejiang juba hanjie shebei zhizao youxian gongsi), No. 30, Hangwen Road, Shanshi, Daxi Town, Wenling City 317500 Zhejiang (CN)					
2010 05 07	2010 08 02	2010 06 10			
1039767	A WD-40 (ANY WAY D-40)		02, 04		
XADO-Holding Ltd., 4, 23rd August side-street UA-61018 Kharkiv (UA)					
2011 12 02	2010 08 02	2010 06 17			
1039961	INSOM		05		
VULM CZ, a.s., Olivova 1888 CZ-251 01 Říčany (CZ)					
2010 01 26	2010 08 16	2010 06 24			
1043134	P'TILOULOU			25	
CFE: 27.5.1 INAN TEKSTIL SAN. VE TIC. LTD. ?TI., Cebeci Mah. Atatürk Blv., Cd. 2491 Sk. No:34 Sultançiftligi Gaziosmanpa?a Istanbul (TR)					
2010 03 22	2010 09 13	2010 07 22			
1043626	CORE			03	
CFE: 25.1.25, 26.1.6, 26.1.24, 27.1.6, 27.5.4, 27.5.21 Mades Cosmetics B.V., Tiber 90 NL-2491 DK Den Haag (NL)					
2010 06 14	2010 09 13	2010 09 30			
1043738	ARMENIKA		33		
Obshchestvo s ogranichennoi otvetstvennostyu „Aleksandrovyy pogreba”, str. 25, 79A Altufyevskoye shosse RU-127410 Moscow (RU)					
2010 05 18	2010 09 13	2010 07 29			
1043764	CONTINENT		09		
Obwestvo s ogranichennoj otvetstvennost'ju „RADA-BAGAZH” (RU), Astrahanskij per., 1/15, str. 1 RU-129110 Moskva (RU)					
2010 06 28	2010 09 13	2010 07 29			
1043932	armal			11	
CFE: 27.5.17, 29.1.4 MARIBORSKA LIVARNA MARIBOR d.d., Oreško nabrežje 9 SI-2000 Maribor (SI)					
2010 04 23	2010 09 13	2010 07 29			
1044990	LODE L			19	
CFE: 26.1.4, 26.1.19, 29.1.12 LODE, A/S, Lodes iela 1, Liepas pagasts LV-4128 Priekulu novads (LV)					
2010 01 27	2010 09 27	2010 08 12			
1045304	FERMANI		25		
ZENG YI LING, 9-106, Xiuzhi Factory Dorm, Xintan Redidents' Committee, Beita District, Shaoyang City Hunan Province (CN)					
2010 04 21	2010 09 27	2010 08 12			
1045415	ASSIST			08	
CFE: 27.5.1 NINGBO HONGDI MEASURING TAPE INDUSTRY CO., LTD., CW4, Far-East Industry Park, Yuyao City Zhejiang (CN)					
2010 05 20	2010 09 27	2010 08 12			
1045540	TÜV AUSTRIA			41, 42	
TÜV Österreich (Technischer Überwachungsverein Österreich), Krugerstraße 16 A-1015 Wien (AT)					
2010 04 13	2010 10 11	2010 08 19			
1045583	Snowlife			25	
CFE: 27.5.1 WU YAOHUA, RM A304, Guangyuan Bldg., Zhongxin South Road, Xinhui Guangdong (CN); YAN JINGYI, RM A304, Guangyuan Bldg., Zhongxin South Road, Xinhui Guangdong (CN)					
2010 07 05	2010 10 11	2010 08 19			
1046482	KENBI'S		25		
Xincheng Underwear Factory of Ruian City, Industrial District of Xincheng Town, Rui An City Zhejiang Province (CN)					
2010 07 20	2010 10 11	2010 08 26			
1046549	doc		05		
Pharma Topica AG, Dufourstrasse 58 CH-8702 Zollikon (CH)					
2010 05 06	2010 10 11	2010 08 26			
1046595	ROSA		11		
RAVAK a.s., Obecnická 285 CZ-261 01 Příbram I (CZ)					
2010 03 17	2010 10 25	2010 09 02			
1046862	ELECTRA EE			25	
CFE: 27.5.14, 27.5.25 ELECTRA TEKSTIL ÜRÜNLERI GIDA TURIZM INSAAT ITHALAT IHRACAT SANAYI VE TICARET LIMITED SIRKETI, Fatih Cad. Gülsever, Sok. Avrasya is Merkezi No.8/16, Merter Güngören Istanbul (TR)					
2010 06 09	2010 10 25	2010 09 02			
1046963	MULTIMODAL LOGISTICS CENTER OSTRAVA MOSNOV		35, 36, 37, 42		
CFE: 1.5.3, 26.1.20, 26.7.9, 29.1.13 HB REAVIS Slovakia a.s., Prievozská 4 SK-821 09 Bratislavaa (SK)					
2010 04 30	2010 10 25	2010 09 02			
1046973	OXYMAX		09		
Endress+Hauser Conducta Gesellschaft für Mess-und Regeltechnik mbh+Co.KG, Dieselstrasse 24 70839 Gerlingen (DE)					
2010 06 07	2010 10 25	2010 09 02			
1048910	SUI SUI			03	
CFE: 18.2.1, 27.3.15, 28.3.0 NANO COSMETECH INC., 3-9-32, Shijimizuka, Naka-ku, Hamamatsu-shi Shizuoka 432-8018 (JP)					
2010 07 09	2010 11 08	2010 09 23			
1048925	Langsha			25	
CFE: 26.1.18, 27.5.1 LANGSHA KNITTING CO., LTD., No. 308 Jingfa Avenue, Yiwu City Zhejiang Province (CN)					
2010 08 03	2010 11 08	2010 09 23			
1050427	SALCO EDITIONS			25	
CFE: 27.5.10 Lian Ming, Room 1083, Tianya Plaza, Yabao Road, Chaoyang District 100020 Beijing (CN)					
2010 07 28	2010 11 22	2010 10 07			
1051561	WATT ENERGY+ Light			32	
CFE: 19.3.3, 24.17.5, 29.1.13 BUSZESZ Élelmiszeripari Zrt., Sorompó Street 1. H-1033 Budapest (HU)					
2010 07 14	2010 12 06	2010 10 21			
1051562	WATT ENERGY DRINK 18			32	
CFE: 19.3.3, 24.15.1, 24.17.5, 29.1.13 BUSZESZ Élelmiszeripari Zrt., Sorompó Street 1. H-1033 Budapest (HU)					
2010 07 14	2010 12 06	2010 10 21			
1051563	WATT ISOTONIC DRINK FULL SPORT			32	
CFE: 19.3.3, 25.3.1, 27.5.10, 29.1.13 BUSZESZ Élelmiszeripari Zrt., Sorompó Street 1. H-1033 Budapest (HU)					
2010 07 14	2010 12 06	2010 10 21			
1053408	MONACO CLUB		33, 34		
Brand New Ideas LTD, Dgeims Baucher Blvd. 51, BG-1407 Sofia (BG)					
2010 09 17	2010 12 20	2010 11 04			

1053876	cube 130				
	CFE: 26.4.7, 26.4.17, 26.4.18, 27.5.24, 29.1.13		20, 21		
	bau-for-mat Küchen GmbH & Co. KG, Kattwinkel 1 32584 Löhne (DE)				
	2010 08 04	2010 12 20	2010 11 04		
1054535	DEEP IMPULSION			03	
	Henkel AG & Co. KGaA, Henkelstrasse 67 40589 Düsseldorf (DE)				
	2010 09 18	2010 12 20	2010 11 04		
1055089	BOE				09
	BOE TECHNOLOGY GROUP CO., LTD., No. 10 Jiuxianqiao Road,				
	Chaoyang District 100016 Beijing (CN)				
	2010 08 17	2011 01 03			2010 11 11

G. SPROSTOWANIA OPISÓW PATENTOWYCH I OPISÓW OCHRONNYCH

207

Poniższe zestawienie zawiera kolejno: kod rodzaju patentu lub prawa ochronnego, numer patentu lub prawa ochronnego oraz przyczynę i treść sprostowania.

OPISY PATENTOWE

- (B1)206536 Postanowiono opis patentowy ponownie wydrukować ze względu na stwierdzone błędy drukarskie
- (B1)206672 Postanowiono sprostować błędy drukarskie w treści opisu: str.5 w. 13 od góry z „możne je stosować” na „można je stosować”; str. 6 w. 20 od góry z „produkty kondensacji alchoholu” na „produkty kondensacji alkoholu”
- (B3)207245 Postanowiono opis patentowy ponownie wydrukować ze względu na stwierdzone błędy drukarskie
- (B1)207383 Postanowiono opis patentowy ponownie wydrukować ze względu na stwierdzone błędy drukarskie
- (B1)207578 Postanowiono opis patentowy ponownie wydrukować ze względu na stwierdzone błędy drukarskie
- (B1)207610 Postanowiono opis patentowy ponownie wydrukować ze względu na stwierdzone błędy drukarskie
- (B1)208345 Postanowiono opis patentowy ponownie wydrukować ze względu na stwierdzone błędy drukarskie
- (B1)208689 Postanowiono opis patentowy ponownie wydrukować ze względu na stwierdzone błędy drukarskie
- (B1)208699 Postanowiono sprostować błędy drukarskie w treści opisu: str. 4 w. 9 od góry z „wybiera się grupy” na „wybiera się z grupy” oraz w zastrzeżeniach str. 7 zastrz. 3 w. 20 od góry z „wybiera się grupy” na „wybiera się z grupy”; zastrz. 9 str. 7 w. 15 od dołu z „susze nie” na „suszenie”
- (B1)209000 Postanowiono opis patentowy ponownie wydrukować ze względu na stwierdzone błędy drukarskie
- (B1)209119 Postanowiono sprostować błędy drukarskie w treści opisu: str. 4 w. 26 od góry z „bieżniach 24” na „na bieżniach 24”; str. 4 w. 21 od dołu z „profilowanych 16 i” na „profilowanych 16 i”; str. 4 w. 18 od dołu z „jezdnego 32.” na „jezdnego 32.”; str. 5 w. 3 od dołu z „korytarza 2.” na „korytarza 2.” i w zastrzeżeniach: zastrz. 9 str. 6 w. 12 od góry z „(34) są połączone” na „(34) są połączone”, zastrz. 11 str. 6 w. 18 od góry z „(32).” na „(32).” zastrz. 24 str. 6 w. 18 od dołu z „toczne (38)” na „toczne (38).”; str. 2 w. 23 od góry z „zespołu unoszącego, która ma” na „zespołu unoszącego, który ma”; str. 2 w. 4 od dołu z „płyta dolna płyta górna” na „płyta dolna i płyta górna”
- (B1)209335 Postanowiono sprostować błąd drukarski w treści opisu: str. 3 w. 25 od góry nie powinno być przecinka i zamiast „jest, więc” na „jest więc”; str. 5 w. 9 od dołu z „modułu sterującego 28” na „modułu sterującego 20” str. 2 w. 6 od góry z „rodzaju spalinyowych” na „rodzaju w spalinowych”; str. 2 w. 16 od góry z „może odbywać się” na „może odbywać się”; str. 6 w. 19 od dołu z „60% wag. Glikolu” na „60% wag. glikolu”
- (B1)209399 Postanowiono sprostować błędy drukarskie w treści opisu: str. 7 w. 13 od góry z „z filtrami tarczowymi zawierający” na „z filtrem tarczowym zawierającym”; zastrz. 2 str. 8 w. 7 z „roztwory metalu” na „roztworu metalu”; zastrz. 3 str. 8 w. 4 i 3 od dołu z „prowadza się” na „wprowadza się”
- (B1)209646 Postanowiono opis patentowy ponownie wydrukować ze względu na stwierdzone błędy drukarskie
- (B1)209647 Postanowiono sprostować błędy drukarskie w treści opisu: str.3 w. 19 od góry z „1-273, 1-214, 1-275” na „1-273, 1-274, 1-275”; str. 7 w. 1 od góry z „1-273, 1-274, 1-275, 1-276” na „1-273, 1-274, 1-275, 1-276”
- (B1)209696 Postanowiono sprostować błędy drukarskie w zastrzeżeniach: str. 49 w. 13 z „(A)n – (Th)m” na „(A)n – (Th)m”; str. 49 w. 32 z „SEQ ID NO: 9” na „SEQ ID NO: 29”
- (B1)209993 Postanowiono opis patentowy ponownie wydrukować ze względu na stwierdzone błędy drukarskie
- (B1)210013 Postanowiono opis patentowy ponownie wydrukować ze względu na stwierdzone błędy drukarskie
- (B1)210021 Postanowiono opis patentowy ponownie wydrukować ze względu na stwierdzone błędy drukarskie
- (B1)210149 Postanowiono opis patentowy ponownie wydrukować ze względu na stwierdzone błędy drukarskie
- (B1)210367 Postanowiono opis patentowy ponownie wydrukować ze względu na stwierdzone błędy drukarskie
- (B1)210475 Postanowiono opis patentowy ponownie wydrukować ze względu na stwierdzone błędy drukarskie
- (B1)210523 Postanowiono opis patentowy ponownie wydrukować ze względu na stwierdzone błędy drukarskie
- (B1)210532 Postanowiono sprostować błąd drukarski na tytułowej stronie opisu poz. 72 z „Krzysztof Leńczyk” na „Krzysztof Leńczyk”
- (B1)210704 Postanowiono opis patentowy ponownie wydrukować ze względu na stwierdzone błędy drukarskie
- (B1)210718 Postanowiono sprostować błąd drukarski w treści opisu: str. 2 w. 20 z „4,5%” na „94,5%”
- (B1)210772 Postanowiono opis patentowy ponownie wydrukować ze względu na stwierdzone błędy drukarskie

OPISY OCHRONNE WZORÓW UŻYTKOWYCH

- (Y1)65694 Postanowiono opis wzoru użytkowego ponownie wydrukować ze względu na stwierdzone błędy drukarskie

H. OGŁOSZENIA

208

OGŁOSZENIA O ZDJĘCIU KLAUZUL TAJNOŚCI PATENTÓW NA WYNAŁAZKI I PRAW OCHRONNYCH NA WZORY UŻYTKOWE

Poniższe zestawienie zawiera kolejno: numer patentu (prawa ochronnego), numer zgłoszenia wynalazku (wzoru użytkowego), datę zgłoszenia wynalazku (wzoru użytkowego), symbol Międzynarodowej Klasyfikacji Patentowej, nazwisko i imię twórcy (twórców), nazwisko i imię lub nazwę uprawnionego z patentu (prawa ochronnego) oraz miejsce zamieszkania lub siedzibę i w nawiasie kod kraju, tytuł wynalazku (wzoru użytkowego). Opisy patentowe (ochronne) są dostępne w Czytelnicy Urzędu Patentowego Rzeczypospolitej Polskiej.

PATENTY

B1 (11) **0602** (21) 294008 (22) 1992 03 30

(51) **F42C 14/08** (2006.01)

F42C 11/04 (2006.01)

F42B 23/04 (2006.01)

F42C 7/00 (2006.01)

F42C 13/08 (2006.01)

(72) Wysocki Tadeusz, Śliwiński Janusz, Biajgo Ryszard, Plebankiewicz Ireneusz, Rozin Mirosław, Szewczuk Mieczysław

(73) Wojskowy Instytut Techniki Inżynierskiej, Wrocław (PL)

(54) Zapalnik magnetyczno-naciskowy do min

B1 (11) **0603** (21) 294624 (22) 1992 05 20

(51) **F42B 23/10** (2006.01)

F42B 23/00 (2006.01)

(72) Biajgo Ryszard, Malej Wacław

(73) Wojskowy Instytut Techniki Inżynierskiej, Wrocław (PL)

(54) Mina przeciwpiechotna

B1 (11) **0620** (21) 294625 (22) 1992 05 20

(51) **G01S 13/78** (2006.01)

(72) Górka Józef, Paszek Sławomir, Szczeciński Bogdan

(73) Instytut Techniczny Wojsk Lotniczych, Warszawa (PL)

(54) Sposób oraz układ do identyfikacji statku powietrznego

209

OŚWIADCZENIA O GOTOWOŚCI UDZIELENIA LICENCJI (LICENCJA OTWARTA)

Patenty, patenty europejskie

Poniższe zestawienia zawierają kolejno: kod rodzaju patentu, numer patentu, datę zgłoszenia, numer i rok wydania Wiadomości Urzędu Patentowego, w którym ogłoszono o udzieleniu patentu, wysokość opłaty licencyjnej (jeżeli uprawniony ją podał) i datę złożenia oświadczenia oraz tytuł wynalazku oraz nazwisko i imię (nazwę) uprawnionego z adresem.

PATENTY

(B1) 211627 2008 10 21 06/2012 (10%) 2012 01 23

Sposób wytwarzania epoksydowanego oleju rzepakowego
ZACHODNIOPOMORSKI UNIWERSYTET TECHNOLOGICZNY
W SZCZECINIE,
Al. Piastów 17
70-310 Szczecin, Polska

(B1) 211628 2008 12 29 06/2012 (10%) 2012 01 23

Sposób wytwarzania epoksydowanego oleju rzepakowego
ZACHODNIOPOMORSKI UNIWERSYTET TECHNOLOGICZNY
W SZCZECINIE,
Al. Piastów 1770-310 Szczecin, Polska

(B1) 211629 2009 02 24 06/2012 (10%) 2012 01 23

Sposób ciągłego otrzymywania dichloropropanoli, zwłaszcza 1, 3-dichloro-2-propanolu w reakcji gliceryny i chlorowodoru
ZACHODNIOPOMORSKI UNIWERSYTET TECHNOLOGICZNY
W SZCZECINIE,
Al. Piastów 1770-310 Szczecin, Polska

(B1) 211630 2008 09 09 06/2012 (-) 2012 01 16

Sposób dezodoryzacji oparów z produkcji asfaltu
POLITECHNIKA LUBELSKA,
ul. Nadbystrzycka 38D
20-618 Lublin, Polska

(B1) 211631 2008 09 09 06/2012 (-) 2012 01 16

Sposób i urządzenie do usuwania związków złoźonnych przy produkcji asfaltu
POLITECHNIKA LUBELSKA,
ul. Nadbystrzycka 38D
20-618 Lublin, Polska

(B1) 211632 2006 02 03 06/2012 (-) 2012 01 24

Zbiornik-laguna na płynne odchody zwierzęce
INSTYTUT TECHNOLOGICZNO-PRZYRODNICZY,
Al. Hrabka 3 Falenty
05-090 Raszyn, Polska

(B1) 211633 2006 11 22 06/2012 (-) 2012 01 17

Hybrydowa matryca detektorowa
INSTYTUT TECHNOLOGII ELEKTRONOWEJ,
Al. Lotników 32/46
02-668 Warszawa, Polska

(B1) 211634 2006 12 05 06/2012 (-) 2012 01 17

Sposób zabezpieczania przyrządów półprzewodnikowych przed uszkodzeniem mechanicznym
INSTYTUT TECHNOLOGII ELEKTRONOWEJ,
Al. Lotników 32/46
02-668 Warszawa, Polska

(B1) 211635 2007 11 20 06/2012 (10%) 2012 01 23

Sposób regeneracji rozcieńczonych wodnych roztworów hipertonicznych oraz układ do regeneracji rozcieńczonych wodnych roztworów hipertonicznych
ZACHODNIOPOMORSKI UNIWERSYTET TECHNOLOGICZNY
W SZCZECINIE,
Al. Piastów 17
70-310 Szczecin, Polska

(B1) 211636 2006 11 02 06/2012 (10%) 2012 01 23

Sposób wzmocnienia balkonów w budynkach z wielkiej płyty
ZACHODNIOPOMORSKI UNIWERSYTET TECHNOLOGICZNY
W SZCZECINIE,
Al. Piastów 17
70-310 Szczecin, Polska

(B1) 211637 2005 05 12 06/2012 (10%) 2012 01 24

Sposób otrzymywania 1,4-bis(glicydoloksy)butanu
ZACHODNIOPOMORSKI UNIWERSYTET TECHNOLOGICZNY
W SZCZECINIE,
Al. Piastów 17
70-310 Szczecin, Polska

(B1) 211638 2006 11 24 06/2012 (10%) 2012 01 24
Sposób otrzymywania glicydolu
ZACHODNIOPOMORSKI UNIWERSYTET TECHNOLOGICZNY
W SZCZECINIE,
Al. Piastów 17
70-310 Szczecin, Polska

(B1) 211639 2006 05 24 06/2012 (-) 2012 01 30
Sposób plazmowego trawienia mes i kształtowania wzorów w strukturach półprzewodnikowych związków A III B V oraz maska do tego trawienia
INSTYTUT TECHNOLOGII ELEKTRONOWEJ,
Al. Lotników 32/46
02-668 Warszawa, Polska

(B1) 211640 2006 11 24 06/2012 (10%) 2012 01 24
Sposób otrzymywania 2-metyloglicydolu
ZACHODNIOPOMORSKI UNIWERSYTET TECHNOLOGICZNY
W SZCZECINIE,
Al. Piastów 17
70-310 Szczecin, Polska

(B1) 211764 2005 05 17 06/2012 (-) 2012 03 05
Zespół czyszczenia aerodynamicznego kombajnu zbożowego
UNIWERSYTET PRZYRODNICZY WE WROCŁAWIU,
ul. Norwida 25
50-375 Wrocław, Polska

(B1) 211765 2005 05 17 06/2012 (-) 2012 03 05
Zespół kierowania czyszczącego strumienia powietrza w kombajnie zbożowym
UNIWERSYTET PRZYRODNICZY WE WROCŁAWIU,
ul. Norwida 25
50-375 Wrocław, Polska

(B1) 211766 2008 11 20 06/2012 (10%) 2012 02 27
Sposób ograniczania fotoaktywności ditlenku tytanu
ZACHODNIOPOMORSKI UNIWERSYTET TECHNOLOGICZNY
W SZCZECINIE,
Al. Piastów 17
70-310 Szczecin, Polska

(B1) 211767 2009 04 27 06/2012 (-) 2012 03 05
Sposób analizy strukturalnej fosfatydylocholino
UNIWERSYTET PRZYRODNICZY WE WROCŁAWIU,
ul. Norwida 25
50-375 Wrocław, Polska

(B1) 211768 2008 10 23 06/2012 (-) 2012 03 06
Nowe pochodne 1-arylo 6-podstawione imidazo[1,2-a][1,3,5] triazyny oraz sposób ich otrzymywania
UNIWERSYTET MEDYCZNY W LUBLINIE,
Al. Raclawickie 1
20-950 Lublin, Polska

(B1) 211769 2009 06 30 06/2012 (-) 2012 03 06
Nowe pochodne 1-arylo-6-aminokarbonylometylo imidazo [1,2-a][1,3,5] triazyny oraz sposób ich otrzymywania
UNIWERSYTET MEDYCZNY W LUBLINIE,
Al. Raclawickie 1
20-950 Lublin, Polska

(B1) 211770 2008 06 18 06/2012 (-) 2012 02 08
Łożysko ślizgowe
POLITECHNIKA ŁÓDZKA,
ul. Żeromskiego 116
90-924 Łódź, Polska

(B1) 211771 2009 01 06 06/2012 (-) 2012 03 06
Urządzenie do rozdzielania mieszanin substancji metodą elektrochromatografii planarnej w układzie zamkniętym
UNIWERSYTET MEDYCZNY W LUBLINIE,
Al. Raclawickie 1
20-950 Lublin, Polska

PATENT EUROPEJSKI

(T3) 2030554 2008 08 18 06/2012 (-) 2012 04 06
Odkurzacz z dmuchawą silnikową, w którego wydmuchowym strumieniu powietrza umieszczony jest filtr dokładny
Miele & Cie. KG,
Carl-Miele-Straße 29,
33332 Gütersloh, Niemcy

210

**OGŁOSZENIA W SPRAWIE WPŁYNIĘCIA WNIOSKU
O UDZIELENIE DODATKOWEGO
PRAWA OCHRONNEGO DLA PRODUKTÓW
LECZNICZYCH I PRODUKTÓW OCHRONY ROŚLIN**

Poniższe zestawienie zawiera kolejno: kod rodzaju patentu, numer patentu podstawowego i tytuł wynalazku, numer i datę złożenia wniosku, nazwisko i imię lub nazwę i adres uprawnionego, numer i datę pierwszego zezwolenia na wprowadzenie produktu na rynek, numer i datę pierwszego zezwolenia w Unii Europejskiej na wprowadzenie produktu na rynek oraz oznaczenie produktu opisanego w tym zezwoleniu.

(T3) 1734971
Urządzenie o przedłużonym uwalnianiu na bazie polimeru
0194/1734971 2012 04 06
Amylin Pharmaceuticals, Inc., SAN DIEGO, Stany Zjednoczone Ameryki
Alkermes Pharma Ireland Limited, ATHLONE, Irlandia
EU/1/11/696/001 DO 002 2011 06 17 BYDUREON - EKSENATYD

(B1) 184687
Pochodne oksymu benzamidu, sposób ich wytwarzania oraz rolniczo-ogrodniczy środek grzybobójczy
0195/0184687 2012 04 25
NIPPON SODA CO., LTD., TOKIO, Japonia
R-93/2010 2010 12 15 KENDO 50 EW

(T3) 1750703
Sposób obniżania toksyczności żołądkowo-jelitowej powodowanej podawaniem tegafuru
0196/1750703 2012 04 26
TAIHO PHARMACEUTICAL CO., LTD., TOKYO, Japonia
EU/1/11/669/001 DO 004 2011 03 14 TEYSUNO-TEGAFUR/GIMERACYL/OTERACYL

211

**SPROSTOWANIA OGŁOSZEŃ OPUBLIKOWANYCH
W WIADOMOŚCIACH URZĘDU PATENTOWEGO**

Poniższe zestawienie zawiera kolejno: numer, którego sprostowanie dotyczy oraz treść sprostowania.

PATENTY

210403 w WUP nr 01/2012 na stronie 21 w łamie prawym, wiersz 27 od góry, jest:
(73) INSTYTUT ENERGII ATOMOWEJ POLATOM, Świerk (PL)
Powinno być:
(73) NARODOWE CENTRUM BADAŃ JĄDROWYCH, Świerk (PL)

210435 w WUP nr 01/2012 na stronie 11 w łamie prawym, wiersz 5 od góry, jest:
(72) GLIMAN STEVEN CHRISTOPHER, Old Lyme (US)
Powinno być:
(72) GILMAN STEVEN CHRISTOPHER, Old Lyme (US)

KOMUNIKAT

Urząd Patentowy Rzeczypospolitej Polskiej poszukuje kandydatów na stanowisko aplikanta eksperckiego w Departamencie Zgłoszeń

Liczba lub wymiar etatu: 1

Główne obowiązki:

- prowadzenie badania formalnoprawnego zgłoszeń przedmiotów ochrony własności przemysłowej,
- prowadzenie korespondencji ze zgłaszającymi w ramach czynności związanych z badaniem formalnoprawnym zgłoszeń.

Kandydat powinien posiadać kwalifikacje:

- wykształcenie wyższe (preferowane prawnicze),
- znajomość języka angielskiego w mowie i piśmie.

Wymagania pożądane:

- znajomość zagadnień dotyczących problematyki ochrony własności przemysłowej,
- znajomość kodeksu postępowania administracyjnego,
- umiejętność posługiwania się komputerem (Windows, Word),
- umiejętność dokonywania analizy porównawczej tekstów i jasnego formułowania wniosków,
- łatwość podejmowania decyzji,
- umiejętność pracy w zespole, komunikatywność i kreatywność.

Wymagane dokumenty i oświadczenia:

- kopia dokumentu potwierdzającego posiadanie polskiego obywatelstwa lub oświadczenie o posiadaniu obywatelstwa polskiego,
- kopia dyplomu ukończenia studiów,
- oświadczenie kandydata o korzystaniu w pełni z praw publicznych i o niekaralności za przestępstwo popełnione umyślnie,
- oświadczenie kandydata o wyrażeniu zgody na przetwarzanie danych osobowych do celów rekrutacji,
- życiorys,
- list motywacyjny.

Kopie innych dokumentów i oświadczeń:

- oświadczenie kandydata o wyrażeniu zgody na przeprowadzenie postępowania sprawdzającego, umożliwiającego dostęp do informacji niejawnych, zgodnie z przepisami ustawy z dnia 5 sierpnia 2010 r. o ochronie informacji niejawnych (Dz. U. Nr 182 poz. 1228),
- kopie świadectw pracy.

Oferty pracy należy przesłać do dnia 16 lipca 2012 roku pod adresem:

**Urząd Patentowy RP
Wydział Kadr i Szkolenia
Al. Niepodległości 188
00-950 Warszawa**

Inne informacje:

Oferty odrzucone zostaną komisyjnie zniszczone.

Szczegółowe informacje można uzyskać pod tel. 22 576-00-67.

KOMUNIKAT

Urząd Patentowy Rzeczypospolitej Polskiej poszukuje kandydatów na stanowiska aplikantów eksperckich w Departamencie Badań Patentowych

Liczba lub wymiar etatu: 2

Główne obowiązki:

- klasyfikacja wstępna zgłoszeń wynalazków i wzorów użytkowych,
- badanie ustawowych warunków ochrony prawnej wynalazków i wzorów użytkowych na podstawie dokumentacji patentowej i literatury fachowej polskiej oraz zagranicznej, w tym sporządzanie sprawozdań ze stanu techniki,
- prowadzenie korespondencji ze zgłaszającymi w ramach czynności związanych z przygotowaniem decyzji w sprawie.

Kandydat powinien posiadać kwalifikacje:

- wykształcenie wyższe techniczne w dziedzinie:
 - mechaniki (urządzenia wydobywcze) – 1 etat
 - elektroniki – 1 etat
- znajomość języka angielskiego, niemieckiego lub francuskiego w mowie i piśmie, w tym co najmniej jednego na poziomie dobrym.

Wymagania pożądane:

- znajomość zagadnień dotyczących problematyki ochrony własności przemysłowej,
- znajomość kodeksu postępowania administracyjnego,
- umiejętność posługiwania się komputerem (Windows, Word),
- umiejętność dokonywania analizy porównawczej tekstów i jasnego formułowania wniosków,
- łatwość podejmowania decyzji,
- umiejętność pracy w zespole, komunikatywność i kreatywność.

Wymagane dokumenty i oświadczenia:

- kopia dokumentu potwierdzającego posiadanie polskiego obywatelstwa lub oświadczenie o posiadaniu obywatelstwa polskiego,
- kopia dyplomu ukończenia studiów,
- oświadczenie kandydata o korzystaniu w pełni z praw publicznych i o niekaralności za przestępstwo popełnione umyślnie,
- oświadczenie kandydata o wyrażeniu zgody na przetwarzanie danych osobowych do celów rekrutacji,
- życiorys,
- list motywacyjny.

Kopie innych dokumentów i oświadczeń:

- oświadczenie kandydata o wyrażeniu zgody na przeprowadzenie postępowania sprawdzającego, umożliwiającego dostęp do informacji niejawnych, zgodnie z przepisami ustawy z dnia 5 sierpnia 2010 r. o ochronie informacji niejawnych (Dz. U. Nr 182 poz. 1228),
- kopie świadectw pracy.

Oferty pracy należy przesłać do dnia 31 lipca 2012 roku pod adresem:

**Urząd Patentowy RP
Wydział Kadr i Szkolenia
Al. Niepodległości 188
00-950 Warszawa**

Inne informacje:

Oferty odrzucone zostaną komisyjnie zniszczone.

Szczegółowe informacje można uzyskać pod tel. 22 579-00-67

K O M U N I K A T

Departament Wydawnictw Urzędu Patentowego RP uprzejmie zawiadamia, że istnieje możliwość prenumeraty na rok 2013 nw. wydawnictw:

„BIULETYN URZĘDU PATENTOWEGO” – BUP
„WIADOMOŚCI URZĘDU PATENTOWEGO” – WUP

Koszt rocznej prenumeraty **BUP** (26 numerów x 16,80 zł) – **436,80 zł**
Koszt rocznej prenumeraty **WUP** (12 numerów x 21,00 zł) – **252,00 zł**

Zainteresowanych prosimy o wpłacanie powyższych kwot przelewem na konto UP RP:

NBP O/O Warszawa **93101010100025832231000000**

lub gotówką w Wydziale Rozpowszechniania Wydawnictw w terminie do 31 października 2012 roku.

Przy zakupie ww. wydawnictw w prenumeracie zwolnieni są Państwo z kosztów przesyłki.

Prosimy o terminowe dokonywanie przedpłat oraz o podawanie pełnych danych adresowych na przelewach.

Nie ulega zmianie forma prenumeraty Polskich Opisów Patentowych.

Wszelkich informacji udzielamy:

tel: **(22) 579 01 07**

(22) 579 01 13

(22) 579 02 24

fax: **(22) 579 04 55**

e-mail: **wydawnictwa@uprp.pl**

TABLE OF CONTENTS

PART II NOTICES OF RIGHTS GRANTED

A. Inventions	
176. Granted patents (from N° 211 577 to N° 211 836)	1306
177. Translations of European Patents	1332
178. Decisions on refusal to grant patents (taken after the publication of the particulars of the applications)	1335
179. Decisions on refusal to supplementary protection rights	1336
180. Decisions on discontinuance of the proceedings (taken after the publication of the particulars of the applications)	1336
181. Decisions declaring the decisions on the grant of the patents lapsed	1336
182. Entries and changes in the Patent Register (not published in other separate publications)	1336
183. Entries and changes in a separate part of the patent register (not published in other separate publications)	1337
184. Decisions on invalidation of patents	1338
185. Decisions on the lapse of the supplementary of the protection rights	1338
B. Utility models	
186. Granted rights of protection (from N° 65 949 to N° 65 992)	1340
187. Decisions on refusal to grant rights of protection (take after the publication of the particulars of the application)	1343
188. Decisions on discontinuance of the proceedings (taken after the publication of the particulars of the applications)	1344
189. Decisions declaring the decisions on the grant of the rights of protection lapsed	1344
190. Entries and changes in the Utility Model Register (not inserted in other separate publications)	1344
191. Decisions on the lapse of rights of protection	1344
192. Decisions on the change or reversal of the decisions (published in Wiadomości Urzędu Patentowego)	1344
C. Industrial designs	
193. Registration (from N° 18 033 to N° 18 156)	1345
194. Entries and changes in the Industrial Designs Register (not published in other separate publications)	1364
195. Decisions declaring the decisions on the grant of rights in registration lapsed	1365
196. Decisions on the lapse of rights in registration	1365
D. Trademarks	
197. Granted rights of protection for trademarks (from N° 243 001 to N° 243 880)	1366
198. Decisions on refusal to grant rights of protection (take after publication of the particulars of the application)	1557
199. Decisions on discontinuance of the proceedings (taken after publication of the particulars of the application)	1557
200. Decisions declaring the decisions on the grant of the rights of protection lapsed	1558
201. Entries and changes in the Trademark Register (not published in other separate publications)	1559
202. Decisions on invalidation of rights of protection	1583
203. Decisions on the lapse of rights protection	1583
204. Decisions on the change or reversal of the decisions (published in Wiadomości Urzędu Patentowego)	1585
205. International registrations recognised in Poland	1586
206. International registration in which a decision was taken on a definite refusal to recognise the protection in Poland	1599
G. Rectifications of patent specifications and other specifications	
207. Patent specifications, utility model specifications	1602
H. Announcements	
208. Communications on removing secrecy clauses for patents for inventions and for protection rights for utility models	1603
209. Declarations of willingness to grant licences (open licences) - patents (including European patents)	1603
210. Announcements on receipt of an application for grant of a supplementary protection certificate for medicinal and plant protection products	1604
211. Corrections of announcements published in the Wiadomości Urzędu Patentowego - patents	1604

PART III INFORMATION

Jurisdiction and explanations

Foreign regulations. Statistics. Miscellaneous

Corrections

(of announcements published in the Wiadomości Urzędu Patentowego)
