



URZĄD PATENTOWY RZECZYPOSPOLITEJ POLSKIEJ

WIADOMOŚCI

Urzędu
Patentowego

7

ISSN - 0043 - 5201 • Cena 21 zł (w tym 5% VAT) • Warszawa

Lipiec 2012

SPIS TREŚCI

CZĘŚĆ II
OGŁOSZENIA O UDZIELONYCH PRAWACH

A. Wynalazki	
212.	Udzielone patenty (od nr 211 837 do nr 212 046) 1606
213.	Tłumaczenia patentów europejskich 1628
214.	Decyzje o odmowie udzielenia patentu (wydane po ogłoszeniu o zgłoszeniu) 1633
215.	Decyzje o umorzeniu postępowania (wydane po ogłoszeniu o zgłoszeniu) 1634
216.	Decyzje stwierdzające wygaśnięcie decyzji o udzieleniu patentu 1634
217.	Wpisy i zmiany w rejestrze patentowym (nieuwzględnione w innych samodzielnych ogłoszeniach) 1634
218.	Wpisy i zmiany w wyodrębnionej części rejestru patentowego (nieuwzględnione w innych samodzielnych ogłoszeniach) 1636
219.	Decyzje o unieważnieniu patentu 1637
220.	Decyzje o wygaśnięciu patentu 1637
221.	Decyzje o wygaśnięciu na terytorium Rzeczypospolitej Polskiej patentu europejskiego 1638
222.	Decyzje o zmianie lub uchyleniu decyzji (opublikowanych w Wiadomościach Urzędu Patentowego) 1638
B. Wzory użytkowe	
223.	Udzielone prawa ochronne (od nr 65 993 do nr 66 038) 1639
224.	Decyzje o odmowie udzielenia prawa ochronnego (wydane po ogłoszeniu o zgłoszeniu) 1643
225.	Decyzje o umorzeniu postępowania (wydane po ogłoszeniu o zgłoszeniu) 1643
226.	Decyzje stwierdzające wygaśnięcie decyzji o udzieleniu prawa ochronnego 1643
227.	Wpisy i zmiany w rejestrze praw ochronnych (nieuwzględnione w innych samodzielnych ogłoszeniach) 1643
228.	Decyzje o unieważnieniu prawa ochronnego 1643
229.	Decyzje o wygaśnięciu prawa ochronnego 1643
C. Wzory przemysłowe	
230.	Rejestracja (od nr 18 157 do nr 18 280) 1644
231.	Wpisy i zmiany w rejestrze wzorów przemysłowych (nieuwzględnione w innych samodzielnych ogłoszeniach) 1661
232.	Decyzje stwierdzające wygaśnięcie decyzji o udzieleniu prawa z rejestracji 1662
233.	Decyzje o unieważnieniu prawa z rejestracji 1662
234.	Decyzje o wygaśnięciu prawa z rejestracji 1662
235.	Rejestracja międzynarodowa uznana w Polsce 1663
D. Znaki towarowe	
236.	Udzielone prawa ochronne na znaki towarowe (od nr 243 881 do nr 245 360) 1665
237.	Decyzje o odmowie udzielenia prawa ochronnego (wydane po ogłoszeniu o zgłoszeniu) 1945
238.	Decyzje o umorzeniu postępowania (wydane po ogłoszeniu o zgłoszeniu) 1945
239.	Decyzje stwierdzające wygaśnięcie decyzji o udzieleniu prawa ochronnego 1946
240.	Wpisy i zmiany w rejestrze znaków towarowych (nieuwzględnione w innych samodzielnych ogłoszeniach) 1947
241.	Decyzje o unieważnieniu prawa ochronnego 1979
242.	Decyzje o wygaśnięciu prawa ochronnego 1979
243.	Decyzje o zmianie lub uchyleniu decyzji (opublikowanych w Wiadomościach Urzędu Patentowego) 1982
244.	Rejestracja międzynarodowa uznana w Polsce 1983
245.	Rejestracja międzynarodowa, w której wydano decyzję o definitywnej odmowie uznania ochrony w Polsce 1989
F. Topografie układów scalonych	
246.	Rejestracja (od nr 11 do nr 12) 1991
G. Sprostowania opisów patentowych i opisów ochronnych	
247.	Opisy patentowe, opisy ochronne wzorów użytkowych 1992
H. Ogłoszenia	
248.	Ogłoszenia o zdjęciu klauzul tajności patentów na wynalazki i praw ochronnych na wzory użytkowe 1993
249.	Oświadczenia o gotowości udzielenia licencji (licencja otwarta) - patenty (także patent europejski) 1993
250.	Ogłoszenia w sprawie wpłynięcia wniosku o udzielenie dodatkowego prawa ochronnego dla produktów leczniczych i produktów ochrony roślin 1994
251.	Sprostowania ogłoszeń opublikowanych w Wiadomościach Urzędu Patentowego - patenty, znaki towarowe 1994

Część III
INFORMACJE

Orzecznictwo i wyjaśnienia

Ustawodawstwo zagraniczne. Statystyka. Informacje

Korekta

(ogłoszeń zamieszczonych w Wiadomościach Urzędu Patentowego)

Urząd Patentowy podaje do wiadomości nr konta w NBP
Urząd Patentowy RP – NBP O/O w Warszawie konto: 93 1010 1010 0025 8322 3100 0000

Zainteresowanych prenumeratą lub zakupem egzemplarzy bieżących oraz z lat ubiegłych prosimy o składanie zamówień: faksem pod numerem (22) 579-04-55 lub via e-mail: wydawnictwa@uprp.pl lub w siedzibie Urzędu Patentowego RP, 00-950 Warszawa, Al. Niepodległości 188/192 w pok. 22 w godz. 8-16

Informacji dotyczących wydawnictw udzielamy pod numerem telefonu (22) 579-01-07, (22) 579-01-13, (22) 579-02-24.



WIADOMOŚCI

URZĘDU PATENTOWEGO RP

Warszawa, 2012 07 31

Nr 7

Poz. 212 - 251

CZĘŚĆ II

OGŁOSZENIA O UDZIELONYCH PRAWACH

Cyfrowe kody identyfikujące (według normy WIPO ST. 9), które poprzedzają informacje o udzielonych patentach oraz prawach ochronnych oznaczają:

- (11) – numer patentu lub prawa ochronnego
- (21) – numer zgłoszenia wynalazku lub wzoru użytkowego
- (22) – data zgłoszenia wynalazku lub wzoru użytkowego
- (23) – data pierwszeństwa z wystawienia wynalazku lub wzoru użytkowego na wystawie i nazwa wystawy
- (30) – dane dotyczące pierwszeństwa konwencyjnego (numer zgłoszenia priorytetowego, data wniesienia zgłoszenia priorytetowego, kod kraju)
- (41) – data ogłoszenia o zgłoszeniu wynalazku lub wzoru użytkowego
- (51) – symbol Międzynarodowej Klasyfikacji Patentowej
- (54) – tytuł wynalazku lub wzoru użytkowego
- (61) – numer patentu głównego
- (62) – numer zgłoszenia macierzystego (pod którym dane zgłoszenie było ogłoszone)
- (68) – numer patentu podstawowego dla dodatkowego prawa ochronnego
- (72) – nazwisko i imię twórcy wynalazku lub wzoru użytkowego
- (73) – nazwisko i imię lub nazwa uprawnionego z patentu lub prawa ochronnego oraz miejsce zamieszkania lub siedziba i w nawiasie kod kraju
- (76) – nazwisko i imię twórcy i jednocześnie uprawnionego z patentu lub prawa ochronnego oraz miejsce zamieszkania lub siedziba i w nawiasie kod kraju
- (86) – data i numer zgłoszenia międzynarodowego
- (87) – data i numer publikacji zgłoszenia międzynarodowego
- (93) – numer i data pierwszego zezwolenia na wprowadzenie na rynek produktu objętego dodatkowym prawem ochronnym oraz wskazanie organu, który zezwolenie wydał
- (94) – data, od której powstaje i czas trwania dodatkowego prawa ochronnego
- (95) – oznaczenie produktu opisanego w zezwoleniu na wprowadzenie na rynek produktu objętego dodatkowym prawem ochronnym
- (97) – data i numer publikacji patentu europejskiego

Przed cyfrowym kodem identyfikującym (11) lub przed numerem patentu lub prawa ochronnego umieszczone są literowo-cyfrowe kody identyfikujące (kod rodzaju dokumentu), zgodnie z przyjętymi symbolami (wg normy WIPO ST. 16):

- Patent – (B1)
- Patent dodatkowy do patentu – (B3)
- Prawo ochronne – (Y1)
- Tłumaczenie na język polski patentu europejskiego – (T3)
- Poprawione tłumaczenie patentu europejskiego – (T4)
- Zmienione po sprzeciwie tłumaczenie patentu europejskiego – (T5)
- Tłumaczenie patentu europejskiego ograniczonego przez uprawnionego zgodnie z art. 105a Konwencji o patencie europejskim – (T6)

A. WYNAŁAZKI

212

UDZIELONE PATENTY

(od nr 211 837 do nr 212 046)

B1 (11) **211946** (41) 2006 04 03(51) **A01C 23/00** (2006.01)

(21) 370237 (22) 2004 09 22

(72) JANKOWSKI HENRYK, Krzywiń (PL); KLUPSZ JERZY, Kościan (PL)

(73) MEPROZET KOŚCIAN SPÓŁKA AKCYJNA, Kościan (PL)

(54) Dozownik doglebowy

B1 (11) **211956** (41) 2005 01 10(51) **A01J 5/08** (2006.01)

(21) 365669 (22) 2001 04 17

(30) 10018870.2 2000 04 14 DE

(86) 2001 04 17 PCT/EP01/04350

(87) 2001 10 25 WO01/78500

(72) LINCKE KATHRIN, Türkheim (DE)

(73) Lincke Kathrin, Türkheim (DE)

(54) Nakładka

B1 (11) **212014** (41) 2011 02 28(51) **A01N 25/08** (2006.01)**A01N 25/12** (2006.01)**A01N 25/18** (2006.01)**A01P 11/00** (2006.01)**A01P 13/00** (2006.01)

(21) 388878 (22) 2009 08 25

(72) MIRANOWSKA BOGUSŁAWA, Poznań (PL)

(73) BROSS SPÓŁKA JAWNA B. P. MIRANOWSCY, Poznań (PL)

(54) Środek przeciw kretom

B1 (11) **211842** (41) 2010 05 24(51) **A01N 25/30** (2006.01)**A01P 13/00** (2006.01)

(62) 373335

(21) 390684 (22) 2003 04 24

(30) 10218316.3 2002 04 24 DE

(86) 2003 04 24 PCT/EP03/04276

(87) 2003 11 06 WO03/090531

(72) BERGHAUS RAINER, Speyer (DE); SCHMIDT OSKAR, Schifferstadt (DE); KÖHLE HARALD, Bobenheim (DE); STIERL REINHARD, Freinsheim (DE); WAGNER NORBERT, Mutterstadt (DE); KLINGELHOFER PAUL, Mannheim (DE)

(73) BASF Aktiengesellschaft, Ludwigshafen (DE)

(54) Zastosowanie co najmniej jednego alkoksylowanego C13-oksoalkoholu lub C10-oksoalkoholu jako środka wspomagającego w traktowaniu roślin

B1 (11) **211863** (41) 2005 05 02(51) **A01N 47/38** (2006.01)**A01N 43/82** (2006.01)**A01P 13/00** (2006.01)

(21) 369529 (22) 2002 09 10

(30) 10146591.2 2001 09 21 DE

(86) 2002 09 10 PCT/EP02/10103

(87) 2003 04 03 WO03/026426

(72) FEUCHT DIETER, Monheim (DE); DAHMEN PETER, Neuss (DE); DREWES MARK WILHELM, Langenfeld (DE); PONTZEN ROLF, Leichlingen (DE); GESING ERNST RUDOLF F., Erkrath (DE)

(73) Bayer CropScience AG, Monheim (DE)

(54) Środki chwastobójcze zawierające podstawiony tien-3-ylo-sulfonyloamino(tio)karbonylotriazol(in)on, zastosowanie środków, sposób zwalczania niepożądanych roślin i sposób wytwarzania środków chwastobójczych

B1 (11) **211962** (41) 2007 01 08(51) **A22C 11/06** (2006.01)**B65B 9/15** (2006.01)

(21) 380188 (22) 2003 09 04

(86) 2003 09 04 PCT/ES03/00448

(87) 2005 03 17 WO05/023653

(72) ARIAS LOPEZ JUAN, Pamplona (Navarra) (ES)

(73) VISCOFAN, S.A., Pamplona (Navarra) (ES)

(54) Moduł rozwijający osłonkę, do automatycznego nadziewania wyrobów mięsnych

B1 (11) **211903** (41) 2005 09 19(51) **A23G 1/42** (2006.01)

(21) 366273 (22) 2004 03 15

(72) NEBESNY EWA, Łódź (PL); ŻYŻELEWICZ DOROTA, Łódź (PL);

MOTYL ILONA, Łódź (PL); LIBUDZISZ ZDZISŁAWA, Łódź (PL)

(73) POLITECHNIKA ŁÓDZKA, Łódź (PL)

(54) Czekolada oraz sposób wytwarzania czekolady

B1 (11) **211938** (41) 2008 06 23(51) **A23G 3/38** (2006.01)**A23L 1/236** (2006.01)**A23G 9/52** (2006.01)

(21) 381372 (22) 2006 12 21

(72) JEŻEWSKA MARIA, Poznań (PL); BŁASIŃSKA IWONA, Poznań (PL);

KULCZAK MAŁGORZATA, Poznań (PL); ŁUCZAK HANNA, Poznań (PL);

BIAŁAS MARIA, Poznań (PL)

(73) INSTYTUT BIOTECHNOLOGII PRZEMYSŁU

ROLNO-SPOŻYWCZEGO, Warszawa (PL)

(54) Bezcukrowe koncentraty deserów w proszku i sposób wytwarzania bezcukrowych koncentratów deserów w proszku

B1 (11) **211966** (41) 2005 12 12(51) **A41D 13/005** (2006.01)

(21) 368477 (22) 2004 06 09

(72) GNIOTEK KRZYSZTOF, Łódź (PL)

(73) POLITECHNIKA ŁÓDZKA, Łódź (PL)

(54) Układ automatycznej regulacji temperatury w odzieży

B1 (11) **212040** (41) 2007 10 15(51) **A45F 3/14** (2006.01)

(21) 379389 (22) 2006 04 05

(72) WOLIWODA JAROSŁAW, Odcinek (PL); MICHALIK IRENEUSZ,

Lubliniec (PL)

(73) WOLIWODA JOANNA MIWO MILITARY, Odcinek (PL);
 MICHALIK RENATA MIWO MILITARY, Lubliniec (PL)
 (54) Sposób mocowania oraz zespół mocujący do pasa nośnego

B1 (11) **211972** (41) 2006 12 27
 (51) **A61B 17/72** (2006.01)
A61B 17/68 (2006.01)
A61B 17/58 (2006.01)
 (21) 380071 (22) 2003 12 19
 (86) 2003 12 19 PCT/CH03/00834
 (87) 2005 06 30 WO05/058174
 (72) SCHLIENGER ANDRÉ, Muenchenstein (CH); BUETTLER
 MARKUS, Muemliswil (CH); SENN PETER, Waldenburg (CH)
 (73) SYNTHES GMBH, Oberdorf (CH)
 (54) Gwóźdź śródszpikowy

B1 (11) **212006** (41) 2007 12 10
 (51) **A61C 8/00** (2006.01)
A61C 13/30 (2006.01)
 (21) 379885 (22) 2006 06 07
 (72) KOYNOV KRYSYAN, Wrocław (PL)
 (73) KOYNOV KRYSYAN INDYWIDUALNA PRAKTYKA
 STOMATOLOGICZNA MEDENTA, Wrocław (PL)
 (54) Implant-dystraktor stomatologiczny

B3 (11) **211942** (41) 2008 05 12
 (51) **A61C 17/02** (2006.01)
A61C 5/02 (2006.01)
 (21) 380989 (22) 2006 11 06
 (61) 209718
 (72) BORCZYK ROMAN, Katowice (PL)
 (73) BORCZYK ROMAN, Katowice (PL)
 (54) Przyrząd stomatologiczny do przepłukiwania kanałów korzeni
 zębów

B1 (11) **211860** (41) 2011 08 16
 (51) **A61F 2/06** (2006.01)
A61F 2/82 (2006.01)
A61F 2/90 (2006.01)
 (62) 385958
 (21) 395374 (22) 2001 01 31
 (30) 60/179,195 2000 01 31 US
 (86) 2001 01 31 PCT/US01/03095
 (87) 2001 08 02 WO/01/054625
 (72) OBERMILLER JOSEPH F., West Lafayette (US); OSSE FRANCISCO
 JOSE, Sao Paulo (BR); THORPE PATRICIA E., Omaha (US)
 (73) COOK BIOTECH INC., West Lafayette (US)
 (54) Zespół zastawki stentu

B1 (11) **211973** (41) 2006 02 06
 (51) **A61F 2/16** (2006.01)
A61F 9/007 (2006.01)
A61F 9/013 (2006.01)
 (21) 377720 (22) 2004 03 26
 (30) 03/04019 2003 04 01 FR
 (86) 2004 03 26 PCT/FR04/00767
 (87) 2004 10 21 WO04/089251
 (72) VINCENT PATRICE, Mevoisins (FR)
 (73) LABORATOIRE DE CONTACTOLOGIE APPLIQUEE-LCA,
 Chartres (FR)
 (54) Zespół soczewki wewnątrzgałkowej i iniektora soczewki we-
 wnątrzgałkowej

B1 (11) **211868** (41) 2004 01 12
 (51) **A61F 13/02** (2006.01)
B65H 35/02 (2006.01)
B65H 20/32 (2006.01)

B65H 23/32 (2006.01)

B65H 39/16 (2006.01)

(21) 354352 (22) 2000 05 31
 (30) 19925339.0 1999 06 02 DE
 (86) 2000 05 31 PCT/EP00/04970
 (87) 2000 12 14 WO00/74618
 (72) NEULAND DETLEV, Nickenich (DE); HOFFMANN HANS-RAINER,
 Neuwied (DE); SCHÄFER WOLFGANG, St. Augustin (DE)
 (73) LTS LOHMANN THERAPIE-SYSTEME AG, Andernach (DE)
 (54) Sposób i urządzenie do wytwarzania produktu z wstęgi, zwłasz-
 cza produktu medycznego i/lub zawierającego substancje czynne
 oraz napełnialnych pojemników lub torebek ze zgrzewaną krawę-
 dzią

B1 (11) **211867** (41) 2006 02 20
 (51) **A61F 13/15** (2006.01)
A61F 13/53 (2006.01)
 (21) 377764 (22) 2004 01 16
 (30) 0300878-6 2003 03 26 SE
 (86) 2004 01 16 PCT/SE04/00048
 (87) 2004 10 07 WO04/084784
 (72) GUIDOTTI TED, Göteborg (SE); EDWARDSSON GUNNAR,
 Bohus Björkö (SE); ELIASSON MALIN, Mölndal (SE)
 (73) SCA HYGIENE PRODUCTS AB, Göteborg (SE)
 (54) Wyrób chłonny

B1 (11) **211873** (41) 2006 09 04
 (51) **A61F 13/15** (2006.01)
 (21) 379421 (22) 2004 10 04
 (30) 0302634-1 2003 10 06 SE
 (86) 2004 10 04 PCT/SE04/01405
 (87) 2005 04 14 WO05/032443
 (72) VARTIAINEN KENT, Lerum (SE)
 (73) SCA HYGIENE PRODUCTS AB, Göteborg (SE)
 (54) Wyrób chłonny

B1 (11) **212028** (41) 2007 04 02
 (51) **A61F 13/47** (2006.01)
A61L 15/22 (2006.01)
 (21) 377339 (22) 2005 09 29
 (72) ROSIŃSKI JAN, Toruń (PL); SOBOLEWSKI ANDRZEJ, Toruń (PL)
 (73) TORUŃSKIE ZAKŁADY MATERIAŁÓW OPATRUNKOWYCH
 SPÓŁKA AKCYJNA, Toruń (PL)
 (54) Warstwowy wyrób chłonny i sposób wykonania warstwowego
 wyrobu chłonnego

B1 (11) **211960** (41) 2005 11 14
 (51) **A61K 8/66** (2006.01)
A61K 8/73 (2006.01)
A61Q 11/00 (2006.01)
 (21) 374864 (22) 2003 07 16
 (30) 10/205,119 2002 07 25 US
 (86) 2003 07 16 PCT/US03/22117
 (87) 2004 02 05 WO04/010964
 (72) MASTERS JAMES G., Ringoes (US); PAYNE RICHARD,
 Brielle (US); SZELES LORI H., Howell (US); LIU XIAOYAN,
 Highland Park (US); WILLIAMS MALCOLM, Piscataway (US)
 (73) COLGATE-PALMOLIVE COMPANY, Nowy Jork (US)
 (54) Dostna kompozycja do higieny jamy ustnej

B1 (11) **211957** (41) 2005 12 12
 (51) **A61K 8/66** (2006.01)
A61Q 11/00 (2006.01)
 (21) 375605 (22) 2003 08 26
 (30) 10/229,551 2002 08 28 US
 (86) 2003 08 26 PCT/US03/26737
 (87) 2004 03 11 WO04/019899

(72) WILLIAMS MALCOLM, Piscataway (US); PRENCIPE MICHAEL, West Windsor (US); MASTERS JAMES G., Ringoes (US)
 (73) COLGATE-PALMOLIVE COMPANY, Nowy Jork (US)
 (54) Dwuskładnikowa kompozycja do zębów zawierająca enzym

B1 (11) **211886** (41) 2004 03 22

(51) **A61K 9/08** (2006.01)
A61K 9/14 (2006.01)
A61K 38/20 (2006.01)
A61K 38/57 (2006.01)
A61K 47/18 (2006.01)
A61K 47/12 (2006.01)

(62) 354987

(21) 370852 (22) 2000 10 03
 (30) 60/157,696 1999 10 04 US
 (86) 2000 10 03 PCT/US00/27156
 (87) 2001 04 12 WO01/24814

(72) CHEN BAO-LU, Emeryville (US); HORA MANINDER, Emeryville (US)
 (73) Novartis AG, Bazylea (CH)
 (54) Stabilizowana ciekła kompozycja farmaceutyczna, sposób zwiększania trwałości polipeptydu, sposób zwiększania trwałości podczas przechowywania kompozycji, sucha postać kompozycji oraz preparat zawierający kompozycję

B1 (11) **211890** (41) 2004 09 20

(51) **A61K 9/20** (2006.01)
A61K 47/00 (2006.01)

(21) 360868 (22) 2001 06 26
 (30) 0015617.4 2000 06 26 GB
 (86) 2001 06 26 PCT/GB01/02823
 (87) 2002 01 03 WO02/00203

(72) STANIFORTH JOHN NICHOLAS, Bath (GB); TOBYN MICHAEL JOHN, Trowbridge (GB)
 (73) PHARMAKODEX LIMITED, Chippenham (GB)
 (54) Formulacja farmaceutyczna do zastosowania w terapii i zastosowanie środka leczniczego do wytwarzania leku

B1 (11) **211870** (41) 2005 07 11

(51) **A61K 31/44** (2006.01)
A61P 27/02 (2006.01)

(21) 372082 (22) 2003 05 27
 (30) 02011830.3 2002 05 28 EP
 10223828.6 2002 05 28 DE
 10311613.3 2003 03 14 DE
 (86) 2003 05 27 PCT/EP03/05536
 (87) 2003 12 04 WO03/099278

(72) KOENEN RÜDIGER, Konstancja (DE); LINDER RUDOLF, Konstancja (DE)
 (73) NYCOMED GMBH, Konstancja (DE)
 (54) Zastosowanie roflumilastu i jego pochodnych w leczeniu zespołu suchego oka oraz oftalmologiczny preparat farmaceutyczny w postaci kropli do oczu

B1 (11) **212010** (41) 2004 07 12

(51) **A61K 31/235** (2006.01)
A61P 17/06 (2006.01)
A61P 19/02 (2006.01)

(21) 356784 (22) 2001 01 08
 (30) 2000 0053/00 2000 01 12 CH
 (86) 2001 01 08 PCT/IB01/00005
 (87) 2001 07 19 WO01/51044

(72) DI NAPOLI GUIDO, Collogne-Bellerive (CH)
 (73) LABORATOIRE MEDIDOM S.A., Genewa (CH)
 (54) Zastosowanie diacereiny lub jej farmaceutycznie dopuszczalnej pochodnej

B1 (11) **212008** (41) 2005 04 18

(51) **A61K 31/337** (2006.01)

A61K 45/06 (2006.01)

A61K 49/04 (2006.01)

A61P 35/00 (2006.01)

(21) 369006 (22) 2001 12 20
 (30) 10115740.1 2001 03 26 DE
 (86) 2001 12 20 PCT/DE01/04782
 (87) 2002 10 03 WO02/076509

(72) SPECK ULRICH, Berlin (DE); SCHELLER BRUNO, Bileskastel (DE)
 (73) BAYER SCHERING PHARMA AKTIENGESELLSCHAFT, Berlin (DE)
 (54) Preparat zawierający co najmniej jedną antyhiperplastyczną substancję czynną oraz jego zastosowanie

B1 (11) **211975** (41) 2006 03 20

(51) **A61K 31/496** (2006.01)
A61K 31/138 (2006.01)
A61K 31/4525 (2006.01)
A61P 25/24 (2006.01)

(21) 378214 (22) 2003 12 25
 (30) 2002-379003 2002 12 27 JP
 60/470,481 2003 05 14 US
 (86) 2003 12 25 PCT/JP03/16724
 (87) 2004 07 22 WO04/060374

(72) KIKUCHI TETSURO, Tokushima (JP); IWAMOTO TARO, Princeton (US); HIROSE TSUYOSHI, Tokushima (JP)
 (73) OTSUKA PHARMACEUTICAL CO., LTD., Tokyo (JP)
 (54) Kompozycja farmaceutyczna zawierająca pochodną karbostyrylu i inhibitor wychwytu zwrotnego serotoniny oraz jej zastosowanie do leczenia zaburzeń nastroju

B1 (11) **211866** (41) 2006 03 20

(51) **A61K 31/727** (2006.01)
C07H 1/06 (2006.01)
C08B 37/10 (2006.01)

(21) 370157 (22) 2004 09 17
 (72) HEROPOLITAŃSKI RYSZARD, Warszawa (PL); GRZYWA EDWARD, Warszawa (PL); GRZYWA-NIKSIŃSKA IRENA, Warszawa (PL); MACHAŁOWSKA MAŁGORZATA, Warszawa (PL); RASZEWSKI WIESŁAW, Warszawa (PL)
 (73) HEROPOLITAŃSKI RYSZARD, Warszawa (PL); GRZYWA EDWARD, Warszawa (PL); GRZYWA-NIKSIŃSKA IRENA, Warszawa (PL); MACHAŁOWSKA MAŁGORZATA, Warszawa (PL); RASZEWSKI WIESŁAW, Warszawa (PL)
 (54) Sposób uzyskiwania heparyny wysokoaktywnej z heparyny niskoaktywnej lub odpadów

B1 (11) **211976** (41) 2004 12 13

(51) **A61K 38/29** (2006.01)
A61K 38/23 (2006.01)
A61K 47/06 (2006.01)
A61K 47/18 (2006.01)
A61K 35/60 (2006.01)
A61P 19/00 (2006.01)
A61P 19/10 (2006.01)

(21) 364089 (22) 2002 05 31
 (30) 60/295,169 2001 06 01 US
 (86) 2002 05 31 PCT/EP02/06017
 (87) 2002 12 12 WO02/098453

(72) AULT JOSEPH M., Blairstown (US); AZRIA MOISE, Bazylea (CH); BATEMAN SIMON DAVID, Randolph (US); MCLEOD JAMES F., Morristown (US)
 (73) NOVARTIS AG, Bazylea (CH)
 (54) Kompozycja farmaceutyczna do podawania doustnego oraz zastosowanie kompozycji

B1 (11) **211958** (41) 2005 09 19

(51) **A61K 39/295** (2006.01)
A61K 39/385 (2006.01)

A61P 31/04 (2006.01)**A61P 31/12** (2006.01)

- (21) 374106 (22) 2002 03 28
 (30) 0108364.1 2001 04 03 GB
 (86) 2002 03 28 PCT/EP02/03573
 (87) 2002 10 17 WO02/080965
 (72) BOUTRIAU DOMINIQUE, Rixensart (BE); CAPIAU CARINE, Rixensart (BE); DESMONS PIERRE MICHEL, Rixensart (BE); LEMOINE DOMINIQUE, Rixensart (BE); POOLMAN JAN, Rixensart (BE)
 (73) GlaxoSmithKline BIOLOGICALS S.A., Rixensart (BE)
 (54) Zestaw szczepionkowy do równoczesnego stosowania kompozycji

B1 (11) **211909** (41) 2011 05 09

- (51) **A61K 39/295** (2006.01)
A61K 39/385 (2006.01)
A61P 31/04 (2006.01)
A61P 31/12 (2006.01)
 (62) 374106
 (21) 393582 (22) 2002 03 28
 (30) 0108364.1 2001 04 03 GB
 (86) 2002 03 28 PCT/EP02/03573
 (87) 2002 10 17 WO02/080965
 (72) BOUTRIAU DOMINIQUE, Rixensart (BE); CAPIAU CARINE, Rixensart (BE); DESMONS PIERRE MICHEL, Rixensart (BE); LEMOINE DOMINIQUE, Rixensart (BE); POOLMAN JAN, Rixensart (BE)
 (73) GLAXOSMITHKLINE BIOLOGICALS S.A., Rixensart (BE)
 (54) Zestaw dwóch wieloważnych kompozycji immunogennych

B1 (11) **211910** (41) 2011 05 09

- (51) **A61K 39/295** (2006.01)
A61K 39/385 (2006.01)
A61P 31/04 (2006.01)
A61P 31/12 (2006.01)
 (62) 374106
 (21) 393583 (22) 2002 03 28
 (30) 0108364.1 2001 04 03 GB
 (86) 2002 03 28 PCT/EP02/03573
 (87) 2002 10 17 WO02/080965
 (72) BOUTRIAU DOMINIQUE, Rixensart (BE); CAPIAU CARINE, Rixensart (BE); DESMONS PIERRE MICHEL, Rixensart (BE); LEMOINE DOMINIQUE, Rixensart (BE); POOLMAN JAN, Rixensart (BE)
 (73) GLAXOSMITHKLINE BIOLOGICALS S.A., Rixensart (BE)
 (54) Wieloważna kompozycja immunogenna i sposób jej wytwarzania

B1 (11) **211911** (41) 2011 05 09

- (51) **A61K 39/295** (2006.01)
A61K 39/385 (2006.01)
A61P 31/04 (2006.01)
A61P 31/12 (2006.01)
 (62) 374106
 (21) 393585 (22) 2002 03 28
 (30) 0108364.1 2001 04 03 GB
 (86) 2002 03 28 PCT/EP02/03573
 (87) 2002 10 17 WO02/080965
 (72) BOUTRIAU DOMINIQUE, Rixensart (BE); CAPIAU CARINE, Rixensart (BE); DESMONS PIERRE MICHEL, Rixensart (BE); LEMOINE DOMINIQUE, Rixensart (BE); POOLMAN JAN, Rixensart (BE)
 (73) GLAXOSMITHKLINE BIOLOGICALS S.A., Rixensart (BE)
 (54) Wieloważna kompozycja immunogenna i sposób jej wytwarzania

B1 (11) **211912** (41) 2011 05 09

- (51) **A61K 39/295** (2006.01)
A61K 39/385 (2006.01)
A61P 31/04 (2006.01)
A61P 31/12 (2006.01)

(62) 374106

- (21) 393618 (22) 2002 03 28
 (30) 0108364.1 2001 04 03 GB
 (86) 2002 03 28 PCT/EP02/03573
 (87) 2002 10 17 WO02/080965
 (72) BOUTRIAU DOMINIQUE, Rixensart (BE); CAPIAU CARINE, Rixensart (BE); DESMONS PIERRE MICHEL, Rixensart (BE); LEMOINE DOMINIQUE, Rixensart (BE); POOLMAN JAN, Rixensart (BE)
 (73) GLAXOSMITHKLINE BIOLOGICALS S.A., Rixensart (BE)
 (54) Zestaw szczepionkowy do równoczesnego stosowania kompozycji

B1 (11) **211872** (41) 2004 08 09

- (51) **A61K 39/395** (2006.01)
A61K 31/04 (2006.01)
A61K 31/63 (2006.01)
 (21) 357943 (22) 2001 03 30
 (30) 60/193,944 2000 03 31 US
 60/255,846 2000 12 15 US
 (86) 2001 03 30 PCT/US01/10254
 (87) 2001 09 27 WO01/74382
 (72) LOW PHILIP STEWART, West Lafayette (US); LU YINGJUAN, West Lafayette (US)
 (73) Purdue Research Foundation, West Lafayette (US)
 (54) Kompozycja farmaceutyczna

B1 (11) **212003** (41) 2005 01 10

- (51) **A61L 15/36** (2006.01)
C08B 1/00 (2006.01)
 (21) 361067 (22) 2003 07 03
 (72) KRYSZYŃCZAK ALINA, Łódź (PL); CZAJA WOJCIECH, Piotrków Trybunalski (PL); BIELECKI STANISŁAW, Łódź (PL)
 (73) BOWIL BIOTECH SPÓŁKA Z OGRANICZONĄ ODPOWIEDZIALNOŚCIĄ, Władysławowo (PL)
 (54) Sposób otrzymywania celulozy bakteryjnej

B1 (11) **211935** (41) 2006 06 12

- (51) **A61N 1/30** (2006.01)
A61M 37/00 (2006.01)
 (21) 371461 (22) 2004 11 29
 (72) WRÓBEL ZYGMUNT, Katowice (PL); DYSZKIEWICZ ANDRZEJ, Cieszyn (PL)
 (73) UNIWERSYTET ŚLĄSKI, Katowice (PL)
 (54) Aplikator do wymuszonego transportu leku przez skórę

B1 (11) **211961** (41) 2006 05 15

- (51) **A62D 5/00** (2006.01)
B32B 27/12 (2006.01)
 (21) 378721 (22) 2004 02 11
 (30) 10/601,085 2003 06 20 US
 (86) 2004 02 11 PCT/US04/04145
 (87) 2005 03 10 WO05/021100
 (72) JAIN MUKESH, Newark (US); WU HUEY SHEN, Newark (US)
 (73) GORE ENTERPRISE HOLDINGS, INC., Newark (US)
 (54) Chemiczne pokrycie ochronne, chemiczny wyrób ochronny oraz sposób zabezpieczania osoby przed oddziaływaniem chemikaliów

B1 (11) **211878** (41) 2010 11 22

- (51) **B01D 39/06** (2006.01)
A01N 33/12 (2006.01)
A01N 25/08 (2006.01)
C08K 5/16 (2006.01)
A01P 1/00 (2006.01)
 (21) 388071 (22) 2009 05 19
 (72) BRYCKI BOGUMIŁ, Poznań (PL); GUTAROWSKA BEATA, Łódź (PL); MAJCHRZYCKA KATARZYNA, Dobra Nowiny (PL); BROCHOCKA

AGNIESZKA, Łódź (PL); ORLIKOWSKI WIKTOR, Łódź (PL); KRUCIŃSKA IZABELLA, Łódź (PL); GLIŚCIŃSKA EULALIA, Łódź (PL); KRZYŻANOWSKI JACEK, Łódź (PL); ŁYSIAK IZA, Zgierz (PL)
 (73) CENTRALNY INSTYTUT OCHRONY PRACY-PAŃSTWOWY INSTYTUT BADAWCZY, Warszawa (PL); FILTER-SERVICE SPÓŁKA Z OGRANICZONĄ ODPOWIEDZIALNOŚCIĄ, Zgierz (PL); POLITECHNIKA ŁÓDZKA, Łódź (PL)
 (54) Środek biobójczy do wytwarzania włókien filtracyjnych oraz sposób otrzymywania środka biobójczego do wytwarzania włókien filtracyjnych

B1 (11) **211959** (41) 2005 12 12

(51) **B01D 61/06** (2006.01)

C02F 1/44 (2006.01)

(21) 375761 (22) 2003 07 21

(30) 10251342.2 2002 11 05 DE

(86) 2003 07 21 PCT/EP03/07916

(87) 2004 05 21 WO04/041418

(72) WOB BEN ALOYS, Aurich (DE)

(73) Wobben Aloys, Aurich (DE)

(54) Sposób i urządzenie do ciągłego odsalania wody przez odwrotną osmozę

B1 (11) **211854** (41) 2010 01 04

(51) **B01F 9/02** (2006.01)

B01F 15/04 (2006.01)

(21) 385553 (22) 2008 06 30

(72) KRAJEWSKI JAN, Kraków (PL)

(73) KRAJEWSKI JAN, Kraków (PL)

(54) Urządzenie do mieszania materiałów sypkich i pyłących

B1 (11) **211997** (41) 2009 05 25

(51) **B01J 21/04** (2006.01)

B01J 21/06 (2006.01)

C01F 7/16 (2006.01)

(21) 383810 (22) 2007 11 19

(72) NOWICKI JANUSZ, Kędzierzyn-Koźle (PL)

(73) INSTYTUT CIĘŻKIEJ SYNTEZY ORGANICZNEJ BLACHOWNIA, Kędzierzyn-Koźle (PL)

(54) Sposób otrzymywania katalizatora zasadowego

B1 (11) **211992** (41) 2009 04 27

(51) **B02C 4/02** (2006.01)

(21) 383598 (22) 2007 10 24

(72) SADKIEWICZ JÓZEF, Bydgoszcz (PL)

(73) ZAKŁAD BADAWCZY PRZEMYSŁU PIEKARSKIEGO SPÓŁKA Z OGRANICZONĄ ODPOWIEDZIALNOŚCIĄ, Bydgoszcz (PL)

(54) Młyn laboratoryjny

B1 (11) **211995** (41) 2009 05 11

(51) **B02C 7/18** (2006.01)

(21) 383670 (22) 2007 11 02

(72) PALCZEWSKI STANISŁAW, Gostyń (PL)

(73) ZUPTOR SPÓŁKA Z OGRANICZONĄ ODPOWIEDZIALNOŚCIĄ, Gostyń (PL)

(54) Śrutownik tarczowy

B1 (11) **212002** (41) 2009 05 11

(51) **B08B 3/12** (2006.01)

B01J 19/10 (2006.01)

(21) 383635 (22) 2007 10 29

(72) NIEMCZEWSKI BOGDAN, Warszawa (PL)

(73) INSTYTUT TELE-I RADIOTECHNICZNY, Warszawa (PL)

(54) Sposób stabilizowania intensywności kawitacji przy oczyszczaniu ultradźwiękowym w alkalicznych roztworach wodnych

B1 (11) **211882** (41) 2007 12 24

(51) **B21C 47/04** (2006.01)

B65H 75/22 (2006.01)

(21) 379910 (22) 2006 06 12

(72) TROJANOWSKI LUBOMIR, Świebodzice (PL)

(73) STRAPMET SPÓŁKA Z OGRANICZONĄ

ODPOWIEDZIALNOŚCIĄ, Świebodzice (PL); PRZEDSIĘBIORSTWO

PRODUKCYJNO-HANDLOWO-USŁUGOWE DEFALIN GROUP

SPÓŁKA AKCYJNA, Świebodzice (PL)

(54) Szpula nawojowa taśmy

B1 (11) **212038** (41) 2009 02 16

(51) **B23B 29/034** (2006.01)

B23Q 15/007 (2006.01)

H01L 41/04 (2006.01)

(21) 383078 (22) 2007 08 06

(72) WALECZEK RYSZARD, Pietraszyn (PL)

(73) POLITECHNIKA WROCŁAWSKA, Wrocław (PL)

(54) Układ aktywnego narzędzia rozprężnego do precyzyjnego rozwiercania

B1 (11) **212031** (41) 2009 02 16

(51) **B23F 13/02** (2006.01)

B23F 17/00 (2006.01)

(21) 383081 (22) 2007 08 06

(72) NETTER KRZYSZTOF, Poznań (PL)

(73) POLITECHNIKA POZNAŃSKA, Poznań (PL)

(54) Ślimak dwuskokowy oraz sposób wykonywania ślimaka dwuskokowego

B1 (11) **211941** (41) 2009 09 28

(51) **B32B 27/12** (2006.01)

D06N 3/00 (2006.01)

B32B 27/30 (2006.01)

B32B 27/32 (2006.01)

(21) 384746 (22) 2008 03 20

(72) NOWICKI TADEUSZ, Warszawa (PL); ZYGMUNT MIŁOSZ, Barcice Dolne (PL)

(73) ERGIS-EUROFILMS SPÓŁKA AKCYJNA, Warszawa (PL)

(54) Sposób wytwarzania elastycznego laminatu polimerowo-tekstylnego z drukowanym motywem dekoracyjnym, zwłaszcza ceraty stołowej

B1 (11) **211871** (41) 2004 10 18

(51) **B32B 27/32** (2006.01)

B65D 65/40 (2006.01)

(21) 362174 (22) 2001 11 07

(30) 60/253,903 2000 11 29 US

(86) 2001 11 07 PCT/EP01/12879

(87) 2002 06 06 WO02/43956

(72) JANSSEN ANNEGRET, Lüneburg (DE); ZENKER WOLFGANG, Adendorf (DE)

(73) H.B. Fuller Company, St. Paul (US)

(54) Zastosowanie wstępnie formowanego, niereaktywnego, topliwego spoiwa do wytwarzania elastycznego laminatu opakowaniowego

B1 (11) **211965** (41) 2009 01 19

(51) **B41K 3/00** (2006.01)

B41M 5/26 (2006.01)

C03C 19/00 (2006.01)

(21) 385927 (22) 2006 11 21

(30) 0553547 2005 11 22 FR

(86) 2006 11 21 PCT/FR06/51203

(87) 2007 05 31 WO07/060363

(72) GASCON HÉLÈNE, Paryż (FR); SCHIAVONI MICHÈLE, Paryż (FR)

(73) Saint-Gobain Glass France, Courbevoie (FR)

(54) Sposób mechanicznego znakowania powierzchni podłoża typu szklanego i podłoża szklane

B1 (11) **212046** (41) 2011 05 23

(51) **B60K 6/00** (2007.10)

B60L 11/14 (2006.01)

(62) 370199
 (21) 393689 (22) 2002 12 23
 (30) 2001-394459 2001 12 26 JP
 2001-394460 2001 12 26 JP
 (86) 2002 12 23 PCT/IB02/05582
 (87) 2003 07 10 WO03/055709
 (72) MOTOIKE KAZUTOSHI, Toyota-shi (JP); TAGA YUTAKA, Toyota-shi (JP); KOJIMA MASAHIRO, Toyota-shi (JP); ADACHI MASATOSHI, Toyota-shi (JP); KANEKO JIRO, Toyota-shi (JP)
 (73) TOYOTA JIDOSHA KABUSHIKI KAISHA, Toyota-shi (JP)
 (54) Urządzenie napędowe do pojazdu hybrydowego

B1 (11) **211869** (41) 2005 06 13
 (51) **B60W 10/04** (2006.01)
 (21) 371372 (22) 2003 03 26
 (30) 10/107,512 2002 03 27 US
 (86) 2003 03 26 PCT/IB03/01098
 (87) 2003 10 02 WO03/080385
 (72) GENISE THOMAS ALAN, Dearborn (US)
 (73) EATON CORPORATION, Cleveland (US)
 (54) Sposób sterowania automatycznym systemem przekładniowym w pojeździe i system sterowania do powodowania przerwania momentu obrotowego w automatycznym systemie przekładniowym pojazdu

B1 (11) **211861** (41) 2010 02 15
 (51) **B61H 1/00** (2006.01)
F16D 65/04 (2006.01)
F16D 69/02 (2006.01)
 (21) 386236 (22) 2008 10 07
 (30) 12/186,745 2008 08 06 US
 (72) FORMOLO JOSEPH F., Laurinburg (US)
 (73) RFPC Holding Corp., Wilmerding (US)
 (54) Bocznie wzmacniany kolejowy klocek hamulcowy

B1 (11) **211905** (41) 2007 10 01
 (51) **B65B 69/00** (2006.01)
 (21) 379221 (22) 2006 03 17
 (72) SIEREDZIŃSKI MAREK, Radom (PL)
 (73) INTERNATIONAL TABACCO MACHINERY POLAND SPÓŁKA Z OGRANICZONĄ ODPOWIEDZIALNOŚCIĄ, Radom (PL)
 (54) Sposób i urządzenie do usuwania z opakowań powłoki z tworzywa sztucznego

B1 (11) **212004** (41) 2008 11 24
 (51) **B65G 3/04** (2006.01)
B65D 88/64 (2006.01)
 (21) 382416 (22) 2007 05 15
 (72) LESZCZYŃSKI JACEK, Częstochowa (PL); CIESIELSKI MARIUSZ, Częstochowa (PL)
 (73) POLITECHNIKA CZĘSTOCHOWSKA, Częstochowa (PL)
 (54) Silos i sposób udroźniania silosu

B1 (11) **211885** (41) 2005 11 28
 (51) **B65G 21/02** (2006.01)
B65G 39/02 (2006.01)
 (21) 375480 (22) 2003 11 07
 (30) 0203419-7 2002 11 20 SE
 (86) 2003 11 07 PCT/SE03/01698
 (87) 2004 06 03 WO04/045994
 (72) OLSSON LENNART, Nyhamnsläge (SE); MALMBERG JONNY, Helsingborg (SE)
 (73) FMC FOODTECH AB, Helsingborg (SE)
 (54) Konstrukcja nośna i element łozyskujący dla konstrukcji nośnej

B1 (11) **211955** (41) 2005 10 17
 (51) **B65H 19/26** (2006.01)
 (21) 374430 (22) 2003 07 02
 (30) FI2002A000122 2002 07 09 IT

(86) 2003 07 02 PCT/IT03/00416
 (87) 2004 01 15 WO04/005172
 (72) BIAGIOTTI GUGLIELMO, Lucca (IT); GELLI MAURO, Lucca (IT)
 (73) FABIO PERINI S.p.A., Lucca (IT)
 (54) Maszyna nawijająca do wytwarzania rolek ze zwijanego materiału taśmowego i sposób wytwarzania rolek ze zwijanego materiału taśmowego

B1 (11) **212000** (41) 2007 11 26
 (51) **B66B 11/08** (2006.01)
B66B 11/00 (2006.01)
 (21) 379699 (22) 2006 05 15
 (72) KATNER ANDRZEJ, Warszawa (PL)
 (73) WINDA WARSZAWA SPÓŁKA Z OGRANICZONĄ ODPOWIEDZIALNOŚCIĄ, Warszawa (PL)
 (54) Dźwig o napędzie ciernym

B1 (11) **211928** (41) 2010 11 08
 (51) **C01B 25/41** (2006.01)
C01B 25/42 (2006.01)
 (21) 387892 (22) 2009 04 27
 (72) KOWALSKI ZYGMUNT, Cieszyn (PL); PAWŁOWSKA-KOZIŃSKA DANUTA, Kraków (PL); KIJKOWSKA REGINA, Kraków (PL); WZOREK ZBIGNIEW, Kraków (PL)
 (73) POLITECHNIKA KRAKOWSKA IM. TADEUSZA KOŚCIUSZKI, Kraków (PL)
 (54) Sposób wytwarzania pirofosforanu sodu i trójpolifosforanu sodu

B1 (11) **211875** (41) 2004 12 27
 (51) **C03B 5/235** (2006.01)
C03B 5/237 (2006.01)
F23D 1/00 (2006.01)
 (21) 365288 (22) 2002 03 25
 (30) 09/816,254 2001 03 23 US
 (86) 2002 03 25 PCT/MX02/00025
 (87) 2002 10 03 WO02/76580
 (72) OLIN-NUÑEZ MIGUEL ANGEL, Monterrey (MX); CABRERALLANOS ROBERTO MARCOS, Monterrey (MX); LOREDO-MURPHY JORGE, Monterrey (MX); MARGAIN-ORTIZ GUSTAVO, Garza García (MX); VALADEZ-CASTILLO RAFAEL, Garza García (MX); FLORES-PONCE JUAN GABRIEL, Monterrey (MX)
 (73) VITRO GLOBAL S.A., Givisiez (CH)
 (54) Sposób doprowadzania i spalania sproszkowanego paliwa w piecu do topienia szkła oraz układ do doprowadzania i spalania sproszkowanego paliwa w piecu do topienia szkła

B1 (11) **211877** (41) 2008 10 27
 (51) **C04B 18/18** (2006.01)
B09B 3/00 (2006.01)
 (21) 382255 (22) 2007 04 23
 (72) JASTRZĘBSKA MARIOLA, Gdynia (PL)
 (73) AKADEMIA MORSKA, Gdynia (PL)
 (54) Materiał budowlany z przemiału poprodukcyjnego z laminatów poliestrowo-szklanych

B1 (11) **212042** (41) 2011 04 11
 (51) **C05B 17/00** (2006.01)
C05F 1/00 (2006.01)
 (21) 389166 (22) 2009 09 30
 (72) HARASIMOWICZ HERMANN GRAŻYNA, Bydgoszcz (PL); HERMANN JANUSZ, Bydgoszcz (PL); BUJAK JANUSZ WOJCIECH, Bydgoszcz (PL)
 (73) PRZEDSIĘBIORSTWO PROJEKTOWO-MONTAŻOWE PROMONT BUJAK SPÓŁKA Z OGRANICZONĄ ODPOWIEDZIALNOŚCIĄ SPÓŁKA KOMANDYTOWA, Bydgoszcz (PL)
 (54) Sposób wspomaganie bioprzyswajalności fosforu z popiołu powstającego w instalacji do termicznego przekształcania odpadów w zakładach mięsnych

B1 (11) **211858** (41) 2011 08 16
 (51) **C07C 7/00** (2006.01)
C10G 7/00 (2006.01)
 (21) 390411 (22) 2010 02 10
 (72) TĘCZA WITOLD, Raszyn (PL); JAMRÓZ MAŁGORZATA, Warszawa (PL)
 (73) INSTYTUT CHEMII PRZEMYSŁOWEJ IM. PROF. IGNACEGO MOŚCICKIEGO, Warszawa (PL)
 (54) Sposób wydzielania naftalenu z pozostałości olejowych pirolizy olefinowej benzyn

B1 (11) **211897** (41) 2008 06 09
 (51) **C07C 29/62** (2006.01)
C07C 31/36 (2006.01)
 (21) 383486 (22) 2007 10 05
 (72) SPADŁO MARIAN, Kędzierzyn-Koźle (PL); MADEJ WŁADYSŁAW, Bydgoszcz (PL); BRZEZICKI ANDRZEJ, Kędzierzyn-Koźle (PL); GORZKA ANDRZEJ, Bydgoszcz (PL); LINKIEWICZ ANDRZEJ, Kwidzyn (PL); KRUEGER ANDRZEJ, Kędzierzyn-Koźle (PL); IWAŃSKI LECH, Kędzierzyn-Koźle (PL); KIEŁKIEWICZ DAMIAN, Kędzierzyn-Koźle (PL); FISZER RENATA, Kędzierzyn-Koźle (PL); KRAŚNIK TADEUSZ, Kędzierzyn-Koźle (PL)
 (73) INSTYTUT CIĘŻKIEJ SYNTEZY ORGANICZNEJ BLACHOWNIA, Kędzierzyn-Koźle (PL)
 (54) Sposób wytwarzania mieszaniny 1,3-i 2,3-dichloropropanoli

B1 (11) **211850** (41) 2011 06 20
 (51) **C07C 51/363** (2006.01)
C07C 59/70 (2006.01)
 (21) 389863 (22) 2009 12 11
 (72) IWAŃSKI LECH, Kędzierzyn-Koźle (PL); SPADŁO MARIAN, Kędzierzyn-Koźle (PL); BRZEZICKI ANDRZEJ, Kędzierzyn-Koźle (PL); KIEŁKIEWICZ DAMIAN, Kędzierzyn-Koźle (PL); PEĆ JANUSZ, Nowa Sarzyna (PL); JAKUBAS TADEUSZ, Nowa Sarzyna (PL); KŁOCZKO JAN, Piskorowie (PL); LORYŚ BARBARA, Leżajsk (PL)
 (73) INSTYTUT CIĘŻKIEJ SYNTEZY ORGANICZNEJ BLACHOWNIA, Kędzierzyn-Koźle (PL); ZAKŁADY CHEMICZNE ORGANIKA-SARZYNA SPÓŁKA AKCYJNA, Nowa Sarzyna (PL)
 (54) Sposób obiegu podchlorynu sodowego w produkcji kwasu 4-chloro-2-metylofenoksyoctowego

B1 (11) **211851** (41) 2011 06 20
 (51) **C07C 51/363** (2006.01)
C07C 59/70 (2006.01)
 (21) 389864 (22) 2009 12 11
 (72) IWAŃSKI LECH, Kędzierzyn-Koźle (PL); SPADŁO MARIAN, Kędzierzyn-Koźle (PL); BRZEZICKI ANDRZEJ, Kędzierzyn-Koźle (PL); KIEŁKIEWICZ DAMIAN, Kędzierzyn-Koźle (PL); FISZER RENATA, Kędzierzyn-Koźle (PL); PEĆ JANUSZ, Nowa Sarzyna (PL); CHOWANIEC WALDEMAR, Rudnik nad Sanem (PL); LEWKO IRENEUSZ, Nowa Sarzyna (PL); ZIELIŃSKI ZBIGNIEW, Leżajsk (PL); JAKUBAS TADEUSZ, Nowa Sarzyna (PL); KŁOCZKO JAN, Piskorowie (PL); LORYŚ BARBARA, Leżajsk (PL); SZAŁAJDEWICZ ANDRZEJ, Nowa Sarzyna (PL); PALEŃ PIOTR, Stalowa Wola (PL)
 (73) INSTYTUT CIĘŻKIEJ SYNTEZY ORGANICZNEJ BLACHOWNIA, Kędzierzyn-Koźle (PL); ZAKŁADY CHEMICZNE ORGANIKA-SARZYNA SPÓŁKA AKCYJNA, Nowa Sarzyna (PL)
 (54) Kompleksowy sposób wytwarzania kwasu 4-chloro-2-metylofenoksyoctowego

B1 (11) **211848** (41) 2011 06 20
 (51) **C07C 51/363** (2006.01)
C07C 59/70 (2006.01)
 (21) 389865 (22) 2009 12 11
 (72) IWAŃSKI LECH, Kędzierzyn-Koźle (PL); SPADŁO MARIAN, Kędzierzyn-Koźle (PL); BRZEZICKI ANDRZEJ,

Kędzierzyn-Koźle (PL); KIEŁKIEWICZ DAMIAN, Kędzierzyn-Koźle (PL); PEĆ JANUSZ, Nowa Sarzyna (PL); CHOWANIEC WALDEMAR, Rudnik nad Sanem (PL); LEWKO IRENEUSZ, Nowa Sarzyna (PL); ZIELIŃSKI ZBIGNIEW, Leżajsk (PL); JAKUBAS TADEUSZ, Nowa Sarzyna (PL); KŁOCZKO JAN, Piskorowie (PL); LORYŚ BARBARA, Leżajsk (PL); SZAŁAJDEWICZ ANDRZEJ, Nowa Sarzyna (PL); PALEŃ PIOTR, Stalowa Wola (PL)
 (73) INSTYTUT CIĘŻKIEJ SYNTEZY ORGANICZNEJ BLACHOWNIA, Kędzierzyn-Koźle (PL); ZAKŁADY CHEMICZNE ORGANIKA-SARZYNA SPÓŁKA AKCYJNA, Nowa Sarzyna (PL)
 (54) Sposób wytwarzania kwasu 4-chloro-2-metylofenoksyoctowego

B1 (11) **211849** (41) 2011 06 20
 (51) **C07C 51/363** (2006.01)
C07C 59/70 (2006.01)
 (21) 389866 (22) 2009 12 11
 (72) IWAŃSKI LECH, Kędzierzyn-Koźle (PL); SPADŁO MARIAN, Kędzierzyn-Koźle (PL); BRZEZICKI ANDRZEJ, Kędzierzyn-Koźle (PL); KIEŁKIEWICZ DAMIAN, Kędzierzyn-Koźle (PL); PEĆ JANUSZ, Nowa Sarzyna (PL); CHOWANIEC WALDEMAR, Rudnik nad Sanem (PL); LEWKO IRENEUSZ, Nowa Sarzyna (PL); ZIELIŃSKI ZBIGNIEW, Leżajsk (PL); JAKUBAS TADEUSZ, Nowa Sarzyna (PL); KŁOCZKO JAN, Piskorowie (PL); LORYŚ BARBARA, Leżajsk (PL); SZAŁAJDEWICZ ANDRZEJ, Nowa Sarzyna (PL); PALEŃ PIOTR, Stalowa Wola (PL)
 (73) INSTYTUT CIĘŻKIEJ SYNTEZY ORGANICZNEJ BLACHOWNIA, Kędzierzyn-Koźle (PL); ZAKŁADY CHEMICZNE ORGANIKA-SARZYNA SPÓŁKA AKCYJNA, Nowa Sarzyna (PL)
 (54) Sposób wytwarzania soli sodowej kwasu 2-metylofenoksyoctowego

B1 (11) **211855** (41) 2009 11 23
 (51) **C07C 59/68** (2006.01)
 (21) 385223 (22) 2008 05 19
 (72) PERNAK JULIUSZ, Poznań (PL); PRACZYK TADEUSZ, Luboń (PL); SYGUDA ANNA, Częstochowa (PL); URBANEK MIROSŁAW, Dębrowica (PL); WARCHOŁ WACŁAW, Biała (PL); LORYŚ BARBARA, Leżajsk (PL); PEĆ JANUSZ, Nowa Sarzyna (PL); SZAŁAJDEWICZ ANDRZEJ, Nowa Sarzyna (PL)
 (73) ZAKŁADY CHEMICZNE ORGANIKA-SARZYNA SPÓŁKA AKCYJNA, Nowa Sarzyna (PL)
 (54) Nowe pary jonowe zawierające anion (2,4-dichlorofenoksy) octanowy, sposób wytwarzania nowych par jonowych zawierających anion (2,4-dichlorofenoksy) octanowy i zastosowanie nowych par jonowych

B1 (11) **212043** (41) 2010 06 21
 (51) **C07C 211/62** (2006.01)
C07C 209/12 (2006.01)
C07C 303/32 (2006.01)
 (21) 386724 (22) 2008 12 08
 (72) PERNAK JULIUSZ, Poznań (PL); KOT MARIUSZ, Wolin (PL)
 (73) POLITECHNIKA POZNAŃSKA, Poznań (PL)
 (54) Sposób wytwarzania cieczy jonowych z kationem amoniowym i anionem alkilobenzenosulfonowym

B1 (11) **211847** (41) 2010 01 04
 (51) **C07C 211/63** (2006.01)
C07C 209/20 (2006.01)
 (21) 385526 (22) 2008 06 25
 (72) PERNAK JULIUSZ, Poznań (PL); STELMASZYK KATARZYNA, Leszno (PL); ŚWIERCZYŃSKA ANNA, Czempień (PL)
 (73) POLITECHNIKA POZNAŃSKA, Poznań (PL)
 (54) Nowe czwartorzędowe halogenki N-i O-alkoksymetylowe i sposób ich wytwarzania

B1 (11) **211953** (41) 2005 05 16
 (51) **C07C 217/08** (2006.01)
A61K 31/133 (2006.01)
A61P 11/06 (2006.01)
 (21) 370276 (22) 2002 09 11
 (30) 0122201.7 2001 09 14 GB
 0126997.6 2001 11 09 GB
 (86) 2002 09 11 PCT/GB02/04140
 (87) 2003 03 27 WO03/024439
 (72) BOX PHILIP CHARLES, Stevenage (GB); COE DIANE MARY, Stevenage (GB); LOOKER BRIAN EDGAR, Stevenage (GB); PROCOPIOU PANAYIOTIS ALEXANDROU, Stevenage (GB); MANN INDERJIT SINGH, Tonbridge (GB)
 (73) GLAXO GROUP LIMITED, Greenford (GB)
 (54) Pochodna fenetanoloaminy, zawierający ją środek farmaceutyczny i zastosowanie pochodnej fenetanoloaminy

B1 (11) **211857** (41) 2011 01 17
 (51) **C07C 237/00** (2006.01)
C07C 231/00 (2006.01)
 (21) 388525 (22) 2009 07 13
 (72) SKRZELA RENATA, Gromadka (PL); WILK KAZIMIERA ANNA, Wrocław (PL); PIASECKI ANDRZEJ, Wrocław (PL)
 (73) POLITECHNIKA WROCLAWSKA, Wrocław (PL)
 (54) Bis-amoniowe sole alifatycznych amidów 3,3'-iminobis(N, N-dimetylopropyloaminy) i sposób ich wytwarzania

B1 (11) **211888** (41) 2004 04 19
 (51) **C07C 311/06** (2006.01)
C07C 311/20 (2006.01)
C07C 311/46 (2006.01)
C07C 323/40 (2006.01)
C07D 207/12 (2006.01)
C07D 209/88 (2006.01)
C07D 211/58 (2006.01)
C07D 213/75 (2006.01)
C07D 215/36 (2006.01)
C07D 217/04 (2006.01)
C07D 219/10 (2006.01)
C07D 231/56 (2006.01)
C07D 233/68 (2006.01)
C07D 239/42 (2006.01)
C07D 277/56 (2006.01)
C07D 285/06 (2006.01)
C07D 295/12 (2006.01)
C07D 307/91 (2006.01)
C07D 311/16 (2006.01)
C07D 317/66 (2006.01)
C07D 333/72 (2006.01)
A61K 31/18 (2006.01)
A61P 3/00 (2006.01)
 (21) 355382 (22) 2000 11 21
 (30) 11/336469 1999 11 26 JP
 11/353786 1999 12 14 JP
 (86) 2000 11 21 PCT/JP00/08197
 (87) 2001 05 31 WO01/37826
 (72) KAWANISHI YASUYUKI, Osaka (JP); TAKENAKA HIDEYUKI, Osaka (JP); HANASAKI KOHJI, Osaka (JP); OKADA TETSUO, Osaka (JP)
 (73) SHIONOGI & CO., LTD., Osaka (JP)
 (54) Związek będący antagonistą NPY Y5 oraz kompozycja farmaceutyczna zawierająca taki związek

B1 (11) **212030** (41) 2009 03 16
 (51) **C07D 209/08** (2006.01)
C07D 209/43 (2006.01)
 (21) 383352 (22) 2007 09 14

(72) GROSZEK GRAŻYNA, Rzeszów (PL); FILIPEK BARBARA, Kraków (PL); BEDNARSKI MAREK, Chełm (PL)
 (73) POLITECHNIKA RZESZOWSKA IM. IGNACEGO ŁUKASIEWICZA, Rzeszów (PL)
 (54) Nowy związek, pochodna alkoholoaminy i jej optycznie czynne enancjomery

B1 (11) **211963** (41) 2009 11 23
 (51) **C07D 213/04** (2006.01)
C07D 213/20 (2006.01)
 (21) 385237 (22) 2008 05 20
 (72) PERNAK JULIUSZ, Poznań (PL); WASIŃSKI KRZYSZTOF, Swarzędz (PL); OLEJNIK KAMILA, Barłogi (PL)
 (73) POLITECHNIKA POZNAŃSKA, Poznań (PL)
 (54) Cyklaminiany 1-alkilopirydyniowe i 1-alkoksymetylopirydyniowe oraz sposób wytwarzania cyklaminianów 1-alkilopirydyniowych i 1-alkoksymetylopirydyniowych

B1 (11) **211926** (41) 2010 11 22
 (51) **C07D 213/06** (2006.01)
C07D 213/20 (2006.01)
 (21) 387990 (22) 2009 05 08
 (72) PERNAK JULIUSZ, Poznań (PL); WASIŃSKI KRZYSZTOF, Swarzędz (PL); KORDALA ROKSANA, Pleszew (PL)
 (73) POLITECHNIKA POZNAŃSKA, Poznań (PL)
 (54) Metoksyoctany, 2-(2-metoksyetoksy)octany i 2-[2-(2-metoksyetoksy)etoksy]octany 1-alkilopirydyniowe oraz sposób ich wytwarzania

B1 (11) **211889** (41) 2005 08 22
 (51) **C07D 215/20** (2006.01)
C07D 215/233 (2006.01)
C07D 403/12 (2006.01)
C07K 5/08 (2006.01)
A61K 38/06 (2006.01)
A61K 31/4709 (2006.01)
A61P 31/12 (2006.01)
A61P 31/14 (2006.01)
 (21) 373398 (22) 2003 05 20
 (30) 60/382,104 2002 05 20 US
 (86) 2003 05 20 PCT/US03/15786
 (87) 2003 12 04 WO03/099316
 (72) CAMPBELL JEFFREY ALLEN, Cheshire (US); GOOD ANDREW CHARLES, Wallingford (US)
 (73) BRISTOL-MYERS SQUIBB COMPANY, Princeton (US)
 (54) Pochodna heterocyklosulfonamidowa, kompozycja ją zawierająca oraz ich zastosowanie

B1 (11) **212013** (41) 2010 08 16
 (51) **C07D 217/24** (2006.01)
C07D 217/10 (2006.01)
 (21) 387214 (22) 2009 02 05
 (72) CZYRSKI ANDRZEJ, Poznań (PL); HERMANN TADEUSZ, Poznań (PL); WYRZYKIEWICZ ELŻBIETA, Poznań (PL); GIRRESER ULRICH, Kronshagen (DE)
 (73) UNIWERSYTET MEDYCZNY IM. KAROLA MARCINKOWSKIEGO, Poznań (PL)
 (54) Nowy związek sól wewnętrzna 2-(2-karboksy-4,5-dimetoksy-fenilo)-6,7-dimetoksyizocholininiowa oraz sposób jej otrzymywania

B1 (11) **211864** (41) 2006 10 02
 (51) **C07D 233/42** (2006.01)
 (21) 373878 (22) 2005 03 23
 (72) SZTANKE KRZYSZTOF, Lublin (PL); PASTERNAK KAZIMIERZ, Lublin (PL); MATOSIUK DARIUSZ, Lublin (PL)
 (73) UNIWERSYTET MEDYCZNY W LUBLINIE, Lublin (PL)
 (54) 1-podstawione-imidazolidyno-2-tiony i sposób ich otrzymywania

B1 (11) **212026** (41) 2009 05 11
 (51) **C07D 251/56** (2006.01)
C07D 251/60 (2006.01)
 (21) 383704 (22) 2007 11 06
 (72) SADOWSKI MAREK, Puławy (PL); HARABIN EDWARD, Puławy (PL); SZTELMACH PAWEŁ, Puławy (PL); MARCINIAK JANUSZ, Puławy (PL); SOWIŃSKI PRZEMYSŁAW, Lublin (PL); LACHTARA ANNA, Góra Puławska (PL); JĘDRYS ANNA, Puławy (PL); ZATORSKI MAREK, Puławy (PL); KUTY HENRYK, Góra Puławska (PL)
 (73) ZAKŁADY AZOTOWE PUŁAWY SPÓŁKA AKCYJNA, Puławy (PL)
 (54) Sposób i urządzenie do transportu gazów syntezowych w niskociśnieniowej instalacji produkcji melaminy

B1 (11) **211939** (41) 2005 07 11
 (51) **C07D 277/28** (2006.01)
C07D 277/54 (2006.01)
C07D 233/54 (2006.01)
C07D 263/48 (2006.01)
C07D 417/04 (2006.01)
C07D 417/06 (2006.01)
C07D 417/14 (2006.01)
C07D 401/06 (2006.01)
C07D 403/10 (2006.01)
A61K 31/33 (2006.01)
A61P 25/00 (2006.01)
 (21) 372297 (22) 2002 04 09
 (30) 01/04943 2001 04 10 FR
 02/01811 2002 02 14 FR
 (86) 2002 04 09 PCT/FR02/01218
 (87) 2002 10 24 WO02/083656
 (72) HARNETT JEREMIAH, Gif-sur-Yvette (FR); BIGG DENNIS, Gif-sur-Yvette (FR); LIBERATORE ANNE-MARIE, Auffargis (FR); ROLLAND ALAIN, Palaiseau (FR)
 (73) IPSEN PHARMA S.A.S, Boulogne-Billancourt (FR)
 (54) Pochodne 4-6-członowych związków heterocyklicznych, kompozycje farmaceutyczne je zawierające i ich zastosowanie jako leków

B1 (11) **211932** (41) 2008 11 24
 (51) **C07D 307/32** (2006.01)
C07D 307/33 (2006.01)
C12P 1/02 (2006.01)
C12P 17/04 (2006.01)
C12R 1/645 (2006.01)
 (21) 385318 (22) 2008 05 30
 (72) GLISZCZYŃSKA ANNA, Piotrków Trybunalski (PL); WAWRZEŃCZYK CZESŁAW, Wrocław (PL)
 (73) UNIWERSYTET PRZYRODNICZY WE WROCŁAWIU, Wrocław (PL)
 (54) Sposób wytwarzania (4S,5S)-5-(4'-metylo-3'-pentylo)-4-hydroksy-5-metylodihydrofuran-2-onu

B1 (11) **212022** (41) 2010 07 19
 (51) **C07D 307/33** (2006.01)
A61P 35/00 (2006.01)
A61P 35/02 (2006.01)
 (21) 390313 (22) 2010 01 29
 (72) GLISZCZYŃSKA ANNA, Piotrków Trybunalski (PL); WAWRZEŃCZYK CZESŁAW, Wrocław (PL); WIETRZYK JOANNA, Wrocław (PL); ŚWITALSKA BEATA, Trzebnica (PL)
 (73) UNIWERSYTET PRZYRODNICZY WE WROCŁAWIU, Wrocław (PL)
 (54) Nowy trans-4-(4',8'-dimetylnona-3'E, 7'-dienylo)-4,5-dimetylodihydrofuran-2-on, o aktywności antyproliferacyjnej i sposób jego otrzymywania

B1 (11) **211954** (41) 2005 05 30
 (51) **C07D 307/52** (2006.01)
C07D 207/335 (2006.01)

C07D 333/20 (2006.01)
A61K 31/40 (2006.01)
A61K 31/341 (2006.01)
A61K 31/381 (2006.01)
A61P 7/00 (2006.01)
A61P 11/00 (2006.01)
A61P 25/00 (2006.01)
 (21) 370790 (22) 2003 01 09
 (30) 2002-004456 2002 01 11 JP
 2002-004484 2002 01 11 JP
 (86) 2003 01 09 PCT/JP03/00136
 (87) 2003 07 24 WO03/059880
 (72) NISHI TAKAHIDE, Tokio (JP); SHIMOZATO TAKAICHI, Tokio (JP); NARA FUTOSHI, Tokio (JP); MIYAZAKI SHOJIRO, Tokio (JP)
 (73) SANKYO COMPANY, LIMITED, Tokio (JP)
 (54) Związek, kompozycja farmaceutyczna oraz zastosowanie kompozycji farmaceutycznej

B1 (11) **211931** (41) 2009 12 21
 (51) **C07D 307/79** (2006.01)
C12P 17/04 (2006.01)
C12P 17/16 (2006.01)
C12R 1/66 (2006.01)
C07D 307/83 (2006.01)
 (21) 387935 (22) 2009 05 04
 (72) TRONINA TOMASZ, Międzybórz (PL); BARTMAŃSKA AGNIESZKA, Wrocław (PL); HUSZCZA EWA, Wrocław (PL)
 (73) UNIWERSYTET PRZYRODNICZY WE WROCŁAWIU, Wrocław (PL)
 (54) Nowy (Z)-2''-(2''-hydroksyizopropilo)-dihydrofuran-2[2'',3'':6,7]-3',4'-dihydroksy-4-metoksyauron i sposób jego wytwarzania

B1 (11) **211933** (41) 2009 08 31
 (51) **C07D 307/83** (2006.01)
A01N 43/12 (2006.01)
 (21) 387385 (22) 2009 03 02
 (72) GŁADKOWSKI WITOLD, Wrocław (PL); BAŃ MARCELINA, Rybnik (PL); GRABARCZYK MAŁGORZATA, Wrocław (PL); WAWRZEŃCZYK CZESŁAW, Wrocław (PL)
 (73) UNIWERSYTET PRZYRODNICZY WE WROCŁAWIU, Wrocław (PL)
 (54) Nowy związek 2-hydroksy-5, 5-dimetylo-9-oksabicyklo [4.3.0] nonan-8-on i sposób jego otrzymywania

B1 (11) **211934** (41) 2009 08 31
 (51) **C07D 307/83** (2006.01)
A01N 43/12 (2006.01)
 (21) 387386 (22) 2009 03 02
 (72) GŁADKOWSKI WITOLD, Wrocław (PL); BAŃ MARCELINA, Rybnik (PL); GRABARCZYK MAŁGORZATA, Wrocław (PL); WAWRZEŃCZYK CZESŁAW, Wrocław (PL)
 (73) UNIWERSYTET PRZYRODNICZY WE WROCŁAWIU, Wrocław (PL)
 (54) Nowy związek 2-hydroksy-9-oksabicyklo [4.3.0] nonan-8-on i sposób jego otrzymywania

B1 (11) **211840** (41) 2010 09 13
 (51) **C07D 307/83** (2006.01)
C12P 1/02 (2006.01)
C12P 17/04 (2006.01)
C12R 1/77 (2006.01)
A01N 43/12 (2006.01)
 (21) 390801 (22) 2010 03 23
 (72) GRABARCZYK MAŁGORZATA, Wrocław (PL)
 (73) UNIWERSYTET PRZYRODNICZY WE WROCŁAWIU, Wrocław (PL)
 (54) Nowy cis 2-hydroksy-4,6-dimetylo-9-oksabicyklo[4.3.0]nonan-8-on i sposób jego otrzymywania

B1 (11) **211839** (41) 2010 09 13
 (51) **C07D 307/83** (2006.01)

C12P 1/02 (2006.01)
C12P 17/04 (2006.01)
C12R 1/77 (2006.01)
A01N 43/12 (2006.01)
 (21) 390802 (22) 2010 03 23
 (72) GRABARCZYK MAŁGORZATA, Wrocław (PL)
 (73) UNIWERSYTET PRZYRODNICZY WE WROCŁAWIU, Wrocław (PL)
 (54) Nowy cis(-)-2-hydroksy-4,6,6-trimetylo-9-oksabicyklo [4.3.0] nonan-8-on i sposób jego otrzymywania

B1 (11) **211838** (41) 2010 09 13
 (51) **C07D 307/83** (2006.01)
C12P 1/02 (2006.01)
C12P 17/04 (2006.01)
C12R 1/77 (2006.01)
A01N 43/12 (2006.01)
 (21) 390803 (22) 2010 03 23
 (72) GRABARCZYK MAŁGORZATA, Wrocław (PL)
 (73) UNIWERSYTET PRZYRODNICZY WE WROCŁAWIU, Wrocław (PL)
 (54) Sposób otrzymywania trans (+)-2-hydroksy-4,6,6-trimetylo-9-oksabicyklo[4.3.0]nonan-8-onu

B1 (11) **212023** (41) 2011 08 01
 (51) **C07D 307/83** (2006.01)
A01N 43/12 (2006.01)
 (21) 393486 (22) 2010 12 30
 (72) GRUDNIEWSKA ALEKSANDRA, Wrocław (PL); GABRYŚ BEATA, Zielona Góra (PL); DANCEWICZ KATARZYNA, Zielona Góra (PL); WAWRZEŃCZYK CZESŁAW, Wrocław (PL)
 (73) UNIWERSYTET PRZYRODNICZY WE WROCŁAWIU, Wrocław (PL)
 (54) Nowe δ -jodo- γ -laktony z układem cis p-mentanu o aktywności antyfidantnej oraz sposób ich otrzymywania

B1 (11) **212024** (41) 2011 08 01
 (51) **C07D 307/83** (2006.01)
A01N 43/12 (2006.01)
 (21) 393488 (22) 2010 12 30
 (72) GRUDNIEWSKA ALEKSANDRA, Wrocław (PL); GABRYŚ BEATA, Zielona Góra (PL); DANCEWICZ KATARZYNA, Zielona Góra (PL); SZCZEPANIK MARYLA, Głogowo (PL); WAWRZEŃCZYK CZESŁAW, Wrocław (PL)
 (73) UNIWERSYTET PRZYRODNICZY WE WROCŁAWIU, Wrocław (PL)
 (54) Nowe δ -jodo- γ -laktony z układem trans p-mentanu o aktywności antyfidantnej oraz sposób ich otrzymywania

B1 (11) **211887** (41) 2004 06 28
 (51) **C07D 311/32** (2006.01)
C07D 311/38 (2006.01)
C07D 311/16 (2006.01)
C07D 311/86 (2006.01)
C07D 405/12 (2006.01)
C07D 413/12 (2006.01)
A61K 31/352 (2006.01)
A61K 31/37 (2006.01)
A61K 31/4025 (2006.01)
A61K 31/453 (2006.01)
A61K 31/496 (2006.01)
A61K 31/535 (2006.01)
A61P 15/00 (2006.01)
A61P 35/00 (2006.01)
 (21) 356699 (22) 2000 08 28
 (30) 9920912.4 1999 09 03 GB
 (86) 2000 08 28 PCT/EP00/08365
 (87) 2001 03 15 WO01/17985
 (72) BOMBARDELLI EZIO, Mediolan (IT); VALENTI PIERO, Mediolan (IT)
 (73) INDENA S.p.A., Milano (IT)
 (54) Pochodne flawonów, ksantonów i kumaryn, ich zastosowanie i kompozycja farmaceutyczna je zawierająca

B1 (11) **212017** (41) 2011 04 11
 (51) **C07D 311/32** (2006.01)
C12P 17/06 (2006.01)
A61K 31/352 (2006.01)
A61P 31/10 (2006.01)
 (21) 392740 (22) 2010 10 25
 (72) KOSTRZEWA-SUSŁOW EDYTA, Wrocław (PL); DORYNEK MONIKA, Środa Śląska (PL); JANE CZKO TOMASZ, Osola (PL)
 (73) UNIWERSYTET PRZYRODNICZY WE WROCŁAWIU, Wrocław (PL)
 (54) Ester 3'-hydroksyflawo-3-yloksymetylowy kwasu mirystynowego i sposób jego wytwarzania

B1 (11) **211998** (41) 2008 08 04
 (51) **C07D 487/04** (2006.01)
A61K 31/505 (2006.01)
A61P 31/04 (2006.01)
 (21) 381649 (22) 2007 01 31
 (72) CIEPLIK JERZY, Wrocław (PL); PLUTA JANUSZ, Wrocław (PL); GUBRYNOWICZ OLAF, Wrocław (PL)
 (73) AKADEMIA MEDYCZNA IM. PIASTÓW ŚLĄSKICH, Wrocław (PL)
 (54) Nowa pochodna pirymidopirymidyny i sposób wytwarzania nowej pochodnej pirymidopirymidyny

B1 (11) **211865** (41) 2009 08 17
 (51) **C07D 487/04** (2006.01)
A61K 31/53 (2006.01)
A61P 25/00 (2006.01)
 (21) 384465 (22) 2008 02 14
 (72) RZĄDKOWSKA MARZENA, Lublin (PL); SZACOŃ ELŻBIETA, Lublin (PL); MATOSIUK DARIUSZ, Lublin (PL); KĘDZIERSKA EWA, Lublin (PL); FIDECKA SYLWIA, Lublin (PL)
 (73) UNIWERSYTET MEDYCZNY W LUBLINIE, Lublin (PL)
 (54) Nowe pochodne 1-arylo-6-aryloalkilo-5,7(1H)diokso-2,3-dihydroimidazo[1.2-a][1,3,5]triazyny i sposób ich wytwarzania

B1 (11) **211986** (41) 2010 07 05
 (51) **C07D 487/04** (2006.01)
A61P 29/00 (2006.01)
A61P 25/04 (2006.01)
 (21) 386965 (22) 2008 12 30
 (72) MALINKA WIESŁAW, Wrocław (PL); REDZICKA ALEKSANDRA, Wrocław (PL); JASTRZĘBSKA-WIĘSEK MAGDALENA, Kraków (PL); FILIPEK BARBARA, Kraków (PL); GAŚSIOROWSKI KAZIMIERZ, Wrocław (PL)
 (73) AKADEMIA MEDYCZNA IM. PIASTÓW ŚLĄSKICH WE WROCŁAWIU, Wrocław (PL); UNIWERSYTET JAGIELLOŃSKI, Kraków (PL)
 (54) Nowa pochodna pirolopirydazyny

B1 (11) **211987** (41) 2010 07 05
 (51) **C07D 487/04** (2006.01)
A61P 29/00 (2006.01)
 (21) 386968 (22) 2008 12 30
 (72) MALINKA WIESŁAW, Wrocław (PL); REDZICKA ALEKSANDRA, Wrocław (PL); JASTRZĘBSKA-WIĘSEK MAGDALENA, Kraków (PL); FILIPEK BARBARA, Kraków (PL)
 (73) AKADEMIA MEDYCZNA IM. PIASTÓW ŚLĄSKICH WE WROCŁAWIU, Wrocław (PL); UNIWERSYTET JAGIELLOŃSKI, Kraków (PL)
 (54) Nowa pochodna pirolopirydazyny

B1 (11) **212011** (41) 2010 07 05
 (51) **C07D 487/04** (2006.01)
A61P 29/00 (2006.01)
A61P 25/04 (2006.01)
 (21) 386969 (22) 2008 12 30
 (72) MALINKA WIESŁAW, Wrocław (PL); REDZICKA ALEKSANDRA, Wrocław (PL); JASTRZĘBSKA-WIĘSEK MAGDALENA, Kraków (PL); FILIPEK BARBARA, Kraków (PL)

(73) AKADEMIA MEDYCZNA IM. PIASTÓW ŚLĄSKICH WE WROCŁAWIU, Wrocław (PL); UNIWERSYTET JAGIELLOŃSKI, Kraków (PL)

(54) Nowa pochodna pirolipirydazyny

B1 (11) **211984** (41) 2010 04 26

(51) **C07D 487/14** (2006.01)

A61P 25/04 (2006.01)

A61P 29/00 (2006.01)

(21) 386303 (22) 2008 10 17

(72) MALINKA WIESŁAW, Wrocław (PL); REDZICKA ALEKSANDRA, Wrocław (PL); JASTRZĘBSKA-WIĘSEK MAGDALENA, Kraków (PL); FILIPEK BARBARA, Kraków (PL); GAŚSIOROWSKI KAZIMIERZ, Wrocław (PL)

(73) AKADEMIA MEDYCZNA IM. PIASTÓW ŚLĄSKICH WE WROCŁAWIU, Wrocław (PL); UNIWERSYTET JAGIELLOŃSKI, Kraków (PL)

(54) Nowa pochodna pirolipirydazyny

B1 (11) **211841** (41) 2010 04 26

(51) **C07D 513/04** (2006.01)

C07D 417/06 (2006.01)

A61P 17/10 (2006.01)

(21) 386302 (22) 2008 10 17

(72) MALINKA WIESŁAW, Wrocław (PL); ŚWIĄTEK PIOTR, Pęgów (PL); GAMIAN ANDRZEJ, Wrocław (PL)

(73) AKADEMIA MEDYCZNA IM. PIASTÓW ŚLĄSKICH WE WROCŁAWIU, Wrocław (PL)

(54) Nowa pochodna izotiazolopirydyny

B1 (11) **211856** (41) 2009 10 12

(51) **C07F 5/02** (2006.01)

C07F 7/08 (2006.01)

C07F 7/30 (2006.01)

(21) 384898 (22) 2008 04 11

(72) MARCINIEC BOGDAN, Swarzędz (PL); JANKOWSKA-WAJDA MAGDALENA, Kórnik (PL); WALKOWIAK JĘDRZEJ, Poznań (PL)

(73) UNIWERSYTET IM. ADAMA MICKIEWICZA, Poznań (PL)

(54) Nowe podstawione boryło, boryło(sililo) i boryło(germylo) butadi-1,3-eny oraz sposób otrzymywania podstawionych boryło, boryło(sililo) i boryło(germylo) butadi-1,3-enów

B1 (11) **211901** (41) 2009 07 20

(51) **C07F 7/08** (2006.01)

C07F 7/18 (2006.01)

C07F 15/00 (2006.01)

B01J 31/24 (2006.01)

(21) 384227 (22) 2008 01 09

(72) MARCINIEC BOGDAN, Swarzędz (PL); HRECZYCHO GRZEGORZ, Poznań (PL); PAWLUĆ PIOTR, Świebodzin (PL); MACINA ANNA, Międzyrzecz (PL); MADALSKA MARTYNA, Kutno (PL)

(73) UNIWERSYTET IM. ADAMA MICKIEWICZA, Poznań (PL)

(54) Nowy katalityczny sposób syntezy niesymetrycznych siloksanów

B1 (11) **211949** (41) 2009 03 02

(51) **C07F 9/09** (2006.01)

C07H 11/04 (2006.01)

A61P 31/10 (2006.01)

(21) 383161 (22) 2007 08 17

(72) MELCER ANNA, Wejherowo (PL); LIBEREK BEATA, Sopot (PL); WIŚNIEWSKI ANDRZEJ, Gdańsk (PL); WAKIEĆ ROLAND, Gdańsk (PL); MILEWSKI SŁAWOMIR, Gdańsk (PL)

(73) UNIWERSYTET GDAŃSKI, Gdańsk (PL)

(54) N,N-dialkilowe pochodne 2-amino-2-deoksy-D-glukitolo-6-fosforanu

B1 (11) **211948** (41) 2009 03 02

(51) **C07F 9/09** (2006.01)

C07H 11/04 (2006.01)

A61P 31/10 (2006.01)

(21) 383162 (22) 2007 08 17

(72) MELCER ANNA, Wejherowo (PL); LIBEREK BEATA, Sopot (PL); WIŚNIEWSKI ANDRZEJ, Gdańsk (PL); WAKIEĆ ROLAND, Gdańsk (PL); MILEWSKI SŁAWOMIR, Gdańsk (PL)

(73) UNIWERSYTET GDAŃSKI, Gdańsk (PL)

(54) N-alkilowe pochodne 2-amino-2-deoksy-D-glukitolo-6-fosforanu

B1 (11) **211979** (41) 2005 11 14

(51) **C07F 9/40** (2006.01)

C07F 9/655 (2006.01)

C07D 493/04 (2006.01)

C07C 311/41 (2006.01)

A61K 31/66 (2006.01)

A61K 31/665 (2006.01)

A61P 31/18 (2006.01)

(21) 374968 (22) 2003 04 25

(30) 60/375,665 2002 04 26 US

60/375,834 2002 04 26 US

60/375,779 2002 04 26 US

60/375,622 2002 04 26 US

(86) 2003 04 25 PCT/US03/12901

(87) 2003 11 06 WO03/090690

(72) ARIMILLI MURTY N., Greensboro (US); BECKER MARK M., Belmont (US); BRYANT CLIFFORD, Millbrae (US); CHEN JAMES M., San Ramon (US); CHEN XIAOWU, San Mateo (US); DASTGAH AZAR, Sunnyvale (US); FARDIS MARIA, San Carlos (US); HE GONG-XIN, Fremont (US); JIN HAOLUN, Foster City (US); KIM CHOUNG U., San Carlos (US); LEE WILLIAM A., Los Altos (US); LEE CHRISTOPHER P., San Francisco (US); LIN KUEI-YING, Fremont (US); LIU HONGTAO, Foster City (US); MACKMAN RICHARD L., Millbrae (US); MITCHELL MICHAEL L., Foster City (US); NELSON PETER H., Los Altos (US); PYUN HYUNG-JUNG, Fremont (US); ROWE TANISHA D., Modesto (US); SPARACINO MARK, Morgan Hill (US); SWAMINATHAN SUNDARAMOORTHY, Burlingame (US); TARIO JAMES D., San Mateo (US); WANG JIANYING, Foster City (US); WILLIAMS MATTHEW A., San Mateo (US); XU LIANHONG, San Mateo (US); YANG ZHENG-YU, Foster City (US); YU RICHARD H., San Francisco (US); ZHANG JIANCUN, Oakland (US); ZHANG LIJUN, Foster City (US)

(73) GILEAD SCIENCES, INC., Foster City (US)

(54) Pochodne fosfonianowe, ich zastosowanie w leczeniu zakażenia wirusem HIV i chorób wpływających na białe krwinki, oraz kompozycje farmaceutyczne zawierające te związki

B1 (11) **211904** (41) 2009 07 20

(51) **C07F 15/00** (2006.01)

A61P 35/00 (2006.01)

(21) 384258 (22) 2008 01 16

(72) PRUCHNIK FLORIAN, Wrocław (PL); ŚLIWIŃSKA URSZULA, Brzeg Dolny (PL)

(73) UNIWERSYTET WROCŁAWSKI, Wrocław (PL)

(54) Nowe kompleksy rodu (III) o własnościach cytostatycznych, sposób ich wytwarzania oraz zastosowanie

B1 (11) **212012** (41) 2010 01 18

(51) **C07F 15/00** (2006.01)

A61K 31/282 (2006.01)

C08B 37/16 (2006.01)

A61K 38/50 (2006.01)

A61P 35/00 (2006.01)

(21) 385589 (22) 2008 07 06

(72) BYRSKI TOMASZ, Szczecin (PL); GRONWALD JACEK, Szczecin (PL); LUBIŃSKI JAN, Szczecin (PL); HUZAŃSKI TOMASZ, Szczecin (PL); NAROD STEVEN, Toronto (CA)

(73) BYRSKI TOMASZ, Szczecin (PL); GRONWALD JACEK, Szczecin (PL); LUBIŃSKI JAN, Szczecin (PL); HUZARSKI TOMASZ, Szczecin (PL); Narod Steven, Toronto (CA); POMORSKI UNIWERSYTET MEDYCZNY W SZCZECINIE, Szczecin (PL)
 (54) Wykrywanie podwyższonej podatności na chemioterapię z zastosowaniem cytostatyków platynowych

B1 (11) **211845** (41) 2010 06 07

(51) **C07F 15/00** (2006.01)
C07D 311/32 (2006.01)
A61P 35/00 (2006.01)

(21) 386598 (22) 2008 11 25
 (72) OCHOCKI JUSTYN, Łódź (PL); ZYNER ELŻBIETA URSZULA, Łódź (PL); KASPRZAK MARIA MAŁGORZATA, Łódź (PL)
 (73) UNIWERSYTET MEDYCZNY W ŁODZI, Łódź (PL)
 (54) Nowe związki rutenu (II) i sposób otrzymywania nowych związków rutenu (II)

B1 (11) **211936** (41) 2008 09 15

(51) **C07H 19/06** (2006.01)
A61K 31/7052 (2006.01)
A61P 31/12 (2006.01)

(21) 381955 (22) 2007 03 12
 (72) WANDZIK ILONA, Gliwice (PL); PASTUCH-GAWOŁEK GABRIELA, Gliwice (PL); SZEJA WIEŚLAW, Żernica (PL); SZEWCZYK BOGUSŁAW, Gdańsk (PL); KRÓL EWELINA, Gdynia (PL); GRYNKIEWICZ GRZEGORZ, Łomianki (PL)
 (73) POLITECHNIKA ŚLĄSKA, Gliwice (PL)
 (54) Pochodne urydyny jako związki przeciwwirusowe, zwłaszcza przeciwko wirusom z rodziny Flaviviridae

B1 (11) **211896** (41) 2007 06 25

(51) **C07J 53/00** (2006.01)
C07J 71/00 (2006.01)
B01D 11/02 (2006.01)
B01D 15/08 (2006.01)

(21) 381702 (22) 2005 04 21
 (30) 200410037346.5 2004 04 29 CN
 200510059467.4 2005 03 25 CN
 (86) 2005 04 21 PCT/CN05/00554
 (87) 2005 11 10 WO05/105824
 (72) MA BAIPING, Beijing (CN); CHEN HAO, Beijing (CN); XIONG CHENGQI, Beijing (CN); KANG LIPING, Beijing (CN); ZHANG JIE, Beijing (CN)
 (73) INSTITUTE OF RADIATION MEDICINE, ACADEMY OF MILITARY MEDICAL SCIENCES, PLA, Beijing (CN)
 (54) Sposób wytwarzania timosaponiny BII

B1 (11) **211892** (41) 2006 10 30

(51) **C07K 5/06** (2006.01)
C07D 209/42 (2006.01)

(21) 379631 (22) 2004 07 29
 (30) 03291931.8 2003 07 31 EP
 (86) 2004 07 29 PCT/FR04/02035
 (87) 2005 02 10 WO05/012333
 (72) FUGIER CLAUDE, Gruchet le Valasse (FR); DUBUFFET THIERRY, Autretot (FR); LANGLOIS PASCAL, Saint Jean de la Neuville (FR)
 (73) LES LABORATOIRES SERVIER, Courbevoie (FR)
 (54) Sposób otrzymywania perindoprilu i jego farmaceutycznie dopuszczalnych soli oraz związek przejściowy

B1 (11) **211884** (41) 2005 03 21

(51) **C07K 7/06** (2006.01)
A61K 38/04 (2006.01)
A61K 38/08 (2006.01)
A61K 38/42 (2006.01)
C07K 14/805 (2006.01)

A61P 35/00 (2006.01)

A61P 37/02 (2006.01)

A61P 31/20 (2006.01)

(62) 368059
 (21) 383101 (22) 2002 07 11
 (30) 09/904492 2001 07 13 US
 (86) 2002 07 11 PCT/GB02/03203
 (87) 2003 01 23 WO03/006492
 (72) WONG WAI MING, Hong Kong (CN); LAM KONG, Shenzhen (CN)
 (73) CMS PEPTIDES PATENT HOLDING COMPANY LIMITED, Tortola (VG)
 (54) Peptyd, środek farmaceutyczny zawierający ten peptyd, sposób wytwarzania środka farmaceutycznego i zastosowanie peptydu

B1 (11) **211852** (41) 2011 08 29

(51) **C08F 2/48** (2006.01)
C08K 5/3447 (2006.01)

(21) 390464 (22) 2010 02 16
 (72) SOKOŁOWSKA JOLANTA, Łódź (PL); ZABORSKI MARIAN, Łódź (PL); PODSIADŁY RADOSŁAW, Łódź (PL); KOLIŃSKA JOLANTA, Konstancinów Łódzki (PL)
 (73) POLITECHNIKA ŁÓDZKA, Łódź (PL)
 (54) Kompozycja fotopolimeryzująca

B1 (11) **211920** (41) 2010 05 10

(51) **C08G 59/14** (2006.01)
C08K 3/22 (2006.01)
C08K 3/34 (2006.01)
C08K 5/09 (2006.01)
C08K 5/10 (2006.01)
C08K 13/06 (2006.01)

(21) 386380 (22) 2008 10 29
 (72) LEGOCKA IZABELLA, Warszawa (PL); AL-ZAHARI TALAL MOHAMMAD, Warszawa (PL); WIERZBICKA EWA, Radom (PL); OSAWARU OSAZUWA, Warszawa (PL)
 (73) INSTYTUT CHEMII PRZEMYSŁOWEJ IM. PROF. IGNACEGO MOŚCICKIEGO, Warszawa (PL)
 (54) Sposób wytwarzania modyfikatora żywic epoksydowych i sposób modyfikacji żywic epoksydowych

B1 (11) **211923** (41) 2011 06 20

(51) **C08J 9/00** (2006.01)
C08L 61/10 (2006.01)
C09K 17/26 (2006.01)
C09K 17/40 (2006.01)

(21) 389889 (22) 2009 12 14
 (72) SZEMIEN MARIUSZ, Kędzierzyn-Koźle (PL); KAŁĘDKOWSKI BRONISŁAW, Kędzierzyn-Koźle (PL); SKÓRKA TOMASZ, Kuźnia Raciborska (PL); NAPIÓRKOWSKI SŁAWOMIR, Rydułtowy (PL); BALCEROWIAK WOJCIECH, Kędzierzyn-Koźle (PL); FILA JANINA, Kędzierzyn-Koźle (PL); BIENIEK GRAŻYNA, Stary Ujazd (PL); ŁOZIŃSKI BOLESŁAW, Kędzierzyn-Koźle (PL)
 (73) INSTYTUT CIĘŻKIEJ SYNTEZY ORGANICZNEJ BŁACHOWNIA, Kędzierzyn-Koźle (PL)
 (54) Kompozycja do wytwarzania tworzyw spienionych

B1 (11) **211922** (41) 2011 06 20

(51) **C08J 9/00** (2006.01)
C08L 61/10 (2006.01)
C09K 17/26 (2006.01)
C09K 17/40 (2006.01)

(21) 389891 (22) 2009 12 14
 (72) SZEMIEN MARIUSZ, Kędzierzyn-Koźle (PL); KAŁĘDKOWSKI BRONISŁAW, Kędzierzyn-Koźle (PL); SKÓRKA TOMASZ, Kuźnia Raciborska (PL); NAPIÓRKOWSKI SŁAWOMIR, Rydułtowy (PL); BALCEROWIAK WOJCIECH, Kędzierzyn-Koźle (PL); FILA JANINA, Kędzierzyn-Koźle (PL); BIENIEK GRAŻYNA, Stary Ujazd (PL); ŁOZIŃSKI BOLESŁAW, Kędzierzyn-Koźle (PL)

(73) INSTYTUT CIĘŻKIEJ SYNTEZY ORGANICZNEJ BLACHOWNIA,
Kędzierzyn-Koźle (PL)
(54) Żywica do tworzyw spienionych

B1 (11) **211853** (41) 2011 04 26

(51) **C08J 9/228** (2006.01)
C08G 18/83 (2006.01)
C09K 21/14 (2006.01)

(21) 389302 (22) 2009 10 19
(72) CHRUSCIEL JERZY, Łódź (PL); FEJDYŚ MARZENA, Łowicz (PL)
(73) POLITECHNIKA ŁÓDZKA, Łódź (PL)
(54) Sposób wytwarzania trudnozapalnych i samogasnących pianek poliuretanowych modyfikowanych silikonami

B1 (11) **211859** (41) 2010 07 05

(51) **C08J 11/12** (2006.01)
C10G 1/10 (2006.01)
B29B 17/04 (2006.01)
B03B 9/06 (2006.01)

(21) 386877 (22) 2008 12 23
(72) POSIADAŁO SŁAWOMIR, Wykno (PL)
(73) POSIADAŁO SŁAWOMIR, Wykno (PL)
(54) Sposób degradacji tworzyw sztucznych i instalacja do degradacji tworzyw sztucznych

B1 (11) **212015** (41) 2010 02 01

(51) **C08L 7/00** (2006.01)
C08L 23/16 (2006.01)
C08K 13/02 (2006.01)
C08J 5/00 (2006.01)

(21) 385729 (22) 2008 07 23
(72) HOSAJA ANDRZEJ, Dębica (PL); KABARA JAN, Dębica (PL)
(73) GEYER & HOSAJA SPÓŁKA Z OGRANICZONĄ ODPOWIEDZIALNOŚCIĄ, Partynia (PL)
(54) Ekologiczna mieszanka gumowa, zwłaszcza do wytwarzania ekologicznych dywaników samochodowych

B1 (11) **211924** (41) 2011 08 01

(51) **C08L 9/06** (2006.01)
C08L 23/34 (2006.01)
C08K 5/09 (2006.01)
C08K 3/22 (2006.01)
C08K 13/02 (2006.01)
C08J 3/24 (2006.01)
C09K 21/14 (2006.01)

(21) 390228 (22) 2010 01 19
(72) JANOWSKA GRAŻYNA, Pabianice (PL); RZYMSKI WADYSŁAW M., Łódź (PL); BOCIONG KINGA, Piotrków Trybunalski (PL); KUCHARSKA-JASTRZĄBEK AGNIESZKA, Łódź (PL)
(73) POLITECHNIKA ŁÓDZKA, Łódź (PL)
(54) Sposób wytwarzania materiału elastomerowego o ograniczonej palności i zwiększonej adhezji do innych materiałów

B1 (11) **211894** (41) 2004 04 19

(51) **C08L 77/00** (2006.01)
C08K 3/22 (2006.01)
B29C 67/04 (2006.01)
B29C 65/16 (2006.01)

(21) 362945 (22) 2003 10 17
(30) 10248406.6 2002 10 17 DE
(72) BAUMANN FRANZ-ERICH, Dülmen (DE); MONSHEIMER SYLVIA, Haltern am See (DE); GREBE MAIK, Bochum (DE); CHRISTOPH WOLFGANG, Marl (DE); SCHIFFER THOMAS, Haltern am See (DE); SCHOLTEN HEINZ, Haltern am See (DE)
(73) Evonik Degussa GmbH, Essen (DE)
(54) Proszek do selektywnego spiekania laserowego, sposób jego wytwarzania, sposób wytwarzania wyrobu formowego oraz wyrób formowy

B1 (11) **211988** (41) 2008 02 18

(51) **C08L 95/00** (2006.01)
C09K 3/10 (2006.01)
C09J 195/00 (2006.01)
C10C 3/02 (2006.01)

(21) 380388 (22) 2006 08 08
(72) BRZEZIŃSKI MARIUSZ, Katowice (PL); JANIK STEFAN, Katowice (PL); KOBYLAŃSKA NATALIA, Warszawa (PL); PAŃCZYK JACEK, Mysłowice (PL); RODAK MARIA, Sosnowiec (PL)
(73) CENTRALNY OŚRODEK BADAWCZO-ROZWOJOWY PRZEMYSŁU IZOLACJI BUDOWLANEJ, Katowice (PL)
(54) Sposób wytwarzania kitów uszczelniających

B1 (11) **211874** (41) 2005 11 28

(51) **C09D 191/06** (2006.01)
B05D 5/00 (2006.01)
B05D 7/00 (2006.01)

(21) 375310 (22) 2003 07 16
(30) PA200201135 2002 07 25 DK
PA200300655 2003 05 01 DK
PA200300654 2003 05 01 DK
(86) 2003 07 16 PCT/DK03/00499
(87) 2004 02 05 WO04/011563
(72) JENSEN MØELLER KNUD ERIK KRISTIAN, Sønderød (DK)
(73) BIOPPOINT APS, Herlev (DK)
(54) Sposób wytwarzania skoagulowanych cząstek wosku na powierzchni

B1 (11) **211906** (41) 2008 06 09

(51) **C09J 189/00** (2006.01)
C09J 189/06 (2006.01)
C09H 1/04 (2006.01)

(21) 381182 (22) 2006 11 29
(72) WIRPSZA ZYGMUNT, Warszawa (PL); BANASIAK SŁAWOMIR, Jaszowice (PL)
(73) POLITECHNIKA RADOMSKA IM. KAZIMIERZA PUŁASKIEGO, Radom (PL)
(54) Bezformaldehdowy klej do materiałów drzewnych

B1 (11) **211898** (41) 2009 05 25

(51) **C10B 53/02** (2006.01)

(21) 383845 (22) 2007 11 21
(72) KUNZEK JERZY, Jarosław (PL); OWCZAREK MICHAŁ, Łańcut (PL)
(73) KUNZEK JERZY ZAKŁAD USŁUG TECHNICZNYCH, Jarosław (PL)
(54) Sposób zwęglania biomasy oraz reaktor do zwęglania biomasy

B1 (11) **211917** (41) 2010 05 10

(51) **C10G 1/10** (2006.01)

(21) 386410 (22) 2008 10 31
(72) PODESZFA ANDRZEJ, Gliwice (PL); KARBOWY BARTŁOMIEJ, Warszawa (PL); SAMARDAKIEWICZ BARTŁOMIEJ, Pruszków (PL)
(73) CLARITER POLAND SPÓŁKA Z OGRANICZONĄ ODPOWIEDZIALNOŚCIĄ, Warszawa (PL)
(54) Układ do prowadzenia termolizy odpadowych tworzyw sztucznych oraz sposób prowadzenia termolizy w sposób ciągły

B1 (11) **211846** (41) 2010 01 18

(51) **C10L 1/18** (2006.01)

(21) 385680 (22) 2008 07 16
(72) RABĘDA ZYGMUNT, Tychy (PL); DOMAŃSKI MARIAN, Częstochowa (PL)
(73) RABĘDA ZYGMUNT, Tychy (PL); DOMAŃSKI MARIAN, Częstochowa (PL)
(54) Sposób wytwarzania biokomponentu z technicznych olejów roślinnych, zwłaszcza uzyskanych z odpadowych wód glicerynowych

B1 (11) **211915** (41) 2010 06 21
 (51) **C10M 117/02** (2006.01)
 (21) 386755 (22) 2008 12 09
 (72) BAJER JADWIGA, Radom (PL); DRABIK JOLANTA, Radom (PL); PAWELEC EWA, Radom (PL)
 (73) INSTYTUT TECHNOLOGII EKSPLOATACJI-PAŃSTWOWY INSTYTUT BADAWCZY, Radom (PL)
 (54) Smar plastyczny do stosowania w przemyśle spożywczym

B1 (11) **211969** (41) 2004 09 20
 (51) **C10M 169/00** (2006.01)
E21B 17/042 (2006.01)
F16B 33/06 (2006.01)
 (21) 361147 (22) 2001 08 09
 (30) 00/11127 2000 08 31 FR
 (86) 2001 08 09 PCT/FR01/02588
 (87) 2002 03 07 WO02/18522
 (72) BERTEL REGIS, Lyon (FR); CHAMBELLANT FRANCOIS, Villeurbanne (FR); PETELOT DANIEL, Taisnières en Thierache (FR); TRUONG DINH NGUYEN, Taluyers (FR); VERDILLON LIONEL, Dommartin (FR)
 (73) VALLOUREC MANNESMANN OIL & GAS FRANCE, Aulnye-Aymeries (FR)
 (54) Wewnętrznie albo zewnętrznie gwintowany element gwintowego połączenia rurowego, gwintowe połączenie rurowe zawierające ten element oraz sposób wytwarzania cienkiej warstewki substancji smarującej na tym elemencie

B1 (11) **212001** (41) 2007 08 06
 (51) **C11C 3/06** (2006.01)
 (21) 378802 (22) 2006 01 24
 (72) JERZYKIEWICZ WOJCIECH, Kędzierzyn-Koźle (PL); NARANIECKI BRONISŁAW, Kędzierzyn-Koźle (PL); LUKOSEK MAREK, Kędzierzyn-Koźle (PL); ROLNIK KRYSZYNA, Kędzierzyn-Koźle (PL); KOSNO JACEK, Kędzierzyn-Koźle (PL); FISZER RENATA, Kędzierzyn-Koźle (PL); MAJCHRZAK MARIA, Kędzierzyn-Koźle (PL)
 (73) INSTYTUT CIĘŻKIEJ SYNTEZY ORGANICZNEJ BLACHOWNIA, Kędzierzyn-Koźle (PL)
 (54) Sposób zagospodarowania frakcji glicerynowych

B1 (11) **211919** (41) 2010 06 07
 (51) **C11D 17/08** (2006.01)
C11D 3/48 (2006.01)
A61K 8/46 (2006.01)
A61Q 19/10 (2006.01)
 (21) 390121 (22) 2009 12 31
 (72) BROŻYNA MAŁGORZATA, Kraków (PL)
 (73) BARWA SPÓŁKA Z OGRANICZONĄ ODPOWIEDZIALNOŚCIĄ, Kraków (PL)
 (54) Mydło w płynie

B1 (11) **212039** (41) 2007 03 05
 (51) **C12C 3/02** (2006.01)
F26B 21/02 (2006.01)
F26B 3/04 (2006.01)
F26B 11/16 (2006.01)
 (21) 376869 (22) 2005 09 02
 (72) ORŁOWSKI JÓZEF, Puławy (PL); SKOWROŃSKI BOLESŁAW, Puławy (PL); ZDEB ZDZIŚLAW, Puławy (PL); NIEŚCIORUK JAN, Puławy (PL); TURCZYN AUGUST, Puławy (PL); ŁEŁYK JULIAN, Puławy (PL); IWAŃCZUK STANISŁAW, Puławy (PL); JODKOWSKI BOŻYDAR, Puławy (PL); RÓJ EDWARD, Puławy (PL); SITKIEWICZ KRZYSZTOF, Puławy (PL); WOŁOSZYN EDWARD, Puławy (PL); KOZŁOWSKI KAZIMIERZ, Puławy (PL)
 (73) INSTYTUT NAWOZÓW SZTUCZNYCH, Puławy (PL)
 (54) Suszarnia z zamkniętym obiegiem do suszenia materiałów roślinnych, zwłaszcza szyszek chmielowych

B1 (11) **211907** (41) 2005 03 07
 (51) **C12N 5/10** (2006.01)
C12N 5/09 (2010.01)
C12Q 1/48 (2006.01)
A61K 39/00 (2006.01)
A61K 48/00 (2006.01)
A61P 35/00 (2006.01)
C12N 15/85 (2006.01)
 (21) 367617 (22) 2002 07 25
 (30) PCT/IT01/00419 2001 07 30 WO
 (86) 2002 07 25 PCT/IT02/00488
 (87) 2003 02 13 WO03/012086
 (72) DE SANTIS RITA, Pomezia (IT)
 (73) Epigen Therapeutics S.r.l., Pordenone (IT)
 (54) Komórki ekspresjonujące antygeny nowotworowe, sposób ich otrzymywania, ich zastosowanie oraz zawierająca je szczepionka przeciwnowotworowa

B1 (11) **211996** (41) 2008 02 04
 (51) **C12N 15/07** (2006.01)
C12N 15/85 (2006.01)
C12N 5/071 (2010.01)
C07K 14/52 (2006.01)
A61K 48/00 (2006.01)
A61K 38/00 (2006.01)
A61K 38/19 (2006.01)
A61P 7/06 (2006.01)
 (21) 380295 (22) 2006 07 24
 (72) SADAKIERSKA-CHUDY ANNA, Długoleś (PL); BACZYŃSKA DAGMARA, Wrocław (PL); SKÓRA JAN, Wrocław (PL)
 (73) AKADEMIA MEDYCZNA IM. PIASTÓW ŚLĄSKICH WE WROCŁAWIU, Wrocław (PL)
 (54) Eukariotyczny wektor ekspresyjny kodujący cytokinę VEGF165, sposób jego wytwarzania i zastosowanie

B1 (11) **212045** (41) 2009 06 22
 (51) **C12P 33/00** (2006.01)
C07J 75/00 (2006.01)
C12P 1/02 (2006.01)
C12R 1/80 (2006.01)
 (21) 386881 (22) 2008 12 22
 (72) KOŁEK TERESA, Wrocław (PL); SZPINETER ANNA, Wrocław (PL); ŚWIZDOR ALINA, Wrocław (PL)
 (73) UNIwersytet PRZYRODNICZY WE WROCŁAWIU, Wrocław (PL)
 (54) Sposób wytwarzania testololaktonu (17a-oxa-D-homo-androst-4-en-3,17-dionu)

B1 (11) **212019** (41) 2009 06 22
 (51) **C12P 33/00** (2006.01)
C07J 75/00 (2006.01)
C12P 1/02 (2006.01)
C12R 1/80 (2006.01)
 (21) 386882 (22) 2008 12 22
 (72) KOŁEK TERESA, Wrocław (PL); SZPINETER ANNA, Wrocław (PL); ŚWIZDOR ALINA, Wrocław (PL)
 (73) UNIwersytet PRZYRODNICZY WE WROCŁAWIU, Wrocław (PL)
 (54) Sposób wytwarzania testololaktonu (17a-oxa-D-homo-androst-4-en-3,17-dionu)

B1 (11) **212020** (41) 2009 06 22
 (51) **C12P 33/00** (2006.01)
C07J 75/00 (2006.01)
C12P 1/02 (2006.01)
C12R 1/80 (2006.01)
 (21) 386883 (22) 2008 12 22
 (72) KOŁEK TERESA, Wrocław (PL); SZPINETER ANNA, Wrocław (PL); ŚWIZDOR ALINA, Wrocław (PL)

(73) UNIWERSYTET PRZYRODNICZY WE WROCŁAWIU, Wrocław (PL)
 (54) Sposób wytwarzania testololaktonu (17a-oxa-D-homo-androst-4-en-3,17-dionu)

B1 (11) **212016** (41) 2009 06 22

(51) **C12P 33/00** (2006.01)
C07J 75/00 (2006.01)
C12P 1/02 (2006.01)
C12R 1/80 (2006.01)

(21) 386884 (22) 2008 12 22
 (72) KOŁEK TERESA, Wrocław (PL); SZPINETER ANNA, Wrocław (PL); ŚWIZDOR ALINA, Wrocław (PL)
 (73) UNIWERSYTET PRZYRODNICZY WE WROCŁAWIU, Wrocław (PL)
 (54) Sposób wytwarzania testololaktonu (17a-oxa-D-homo-androst-4-en-3,17-dionu)

B1 (11) **211893** (41) 2005 05 16

(51) **D01F 6/90** (2006.01)
C08L 77/00 (2006.01)
 (21) 370212 (22) 2002 02 21
 (30) 0102407 2001 02 22 FR
 0113656 2001 10 23 FR
 (86) 2002 02 21 PCT/FR02/00646
 (87) 2002 08 29 WO02/066716

(72) CLEMENT FLORENCE, Lyon (FR); KOSCHER ARNAUD, Lyon (FR); PAK PIERRE, São Bernardo do Campo (BR)
 (73) RHODIA POLYAMIDE INTERMEDIATES, Saint Fons (FR)
 (54) Sposób wytwarzania syntetycznych przędz, włókien i włókien ciągłych na bazie poliamidu oraz przędze, włókna i włókna ciągłe możliwe do otrzymania tym sposobem

B1 (11) **212029** (41) 2007 03 19

(51) **D01G 9/16** (2006.01)
 (21) 377005 (22) 2005 09 12
 (72) IDZIK MAREK, Łódź (PL)
 (73) POLITECHNIKA ŁÓDZKA, Łódź (PL)

(54) Sposób i urządzenie do regulacji równomierności grubości taśmy przędzalniczej

B1 (11) **212007** (41) 2007 07 23

(51) **D04H 1/56** (2006.01)
D01D 5/00 (2006.01)
 (21) 378771 (22) 2006 01 19
 (72) ORLIKOWSKI WIKTOR, Łódź (PL); BROCHOCKA AGNIESZKA, Łódź (PL); MAJCHRZYCKA KATARZYNA, Dobra Nowiny (PL)
 (73) CENTRALNY INSTYTUT OCHRONY PRACY PAŃSTWOWY INSTYTUT BADAWCZY, Warszawa (PL)

(54) Sposób wytwarzania elektretowych włókien pneumatycznych oraz urządzenie do wytwarzania elektretowych włókien pneumatycznych

B1 (11) **211891** (41) 2004 10 18

(51) **D04H 3/16** (2006.01)
D04H 3/02 (2006.01)
H01H 19/00 (2006.01)
 (21) 362122 (22) 2001 10 12
 (30) 00/13444 2000 10 20 FR
 (86) 2001 10 12 PCT/FR01/03164
 (87) 2002 05 02 WO02/34991

(72) SCHMIT LAURENT, Saint-Martin d'Herès (FR); MAGGIO ROSARIO, Varese (IT)
 (73) RIETER PERFOJET, Montbonnot (FR)
 (54) Urządzenie do wytwarzania włókniny

B1 (11) **211945** (41) 2009 03 30

(51) **D06M 10/04** (2006.01)
D06M 11/42 (2006.01)
D06M 11/77 (2006.01)

D06M 13/144 (2006.01)

C09C 3/00 (2006.01)

C09B 67/00 (2006.01)

(21) 383392 (22) 2007 09 18
 (72) ŁUKASIEWICZ ANDRZEJ, Warszawa (PL); CHMIELEWSKA DAGMARA, Warszawa (PL); WALIŚ LECH, Warszawa (PL); MICHALIK JACEK, Warszawa (PL)
 (73) INSTYTUT CHEMII I TECHNIKI JĄDROWEJ, Warszawa (PL)
 (54) Sposób modyfikowania srebrem pigmentów mineralnych i tkanin

B1 (11) **211876** (41) 2005 06 13

(51) **E01B 7/02** (2006.01)
E01B 7/14 (2006.01)
 (21) 371334 (22) 2003 04 23
 (30) A628/2002 2002 04 23 AT
 (86) 2003 04 23 PCT/AT03/00117
 (87) 2003 11 06 WO03/091501

(72) LEITNER JOSEF, Weisskirchen (AT); FELDBAUMER HANNES, Kleinlobming (AT); STELZER FRANZ, Wiedeń (AT)
 (73) VAE EISENBAHNSYSTEME GMBH, Zeltweg (AT); VAE GMBH, Wien (AT)
 (54) Urządzenie toczne dla ruchomego dziobu krzyżownicy

B1 (11) **211837** (41) 2006 07 24

(51) **E01D 1/00** (2006.01)
 (21) 372286 (22) 2005 01 17
 (72) SMÓŁKA ZYGMUNT, Warszawa (PL)
 (73) SMÓŁKA ZYGMUNT, Warszawa (PL)
 (54) Kładka segmentowa-piesza

B1 (11) **211880** (41) 2008 04 28

(51) **E03F 5/04** (2006.01)
 (21) 380907 (22) 2006 10 26
 (72) INSITORIS ERNESTO, Torslanda (SE)
 (73) BARAN LIDIA PRO-EKO, Szczecin (PL)
 (54) Urządzenie filtrujące do studzienki kanalizacyjnej

B1 (11) **211879** (41) 2005 03 21

(51) **E05C 7/06** (2006.01)
E05C 9/10 (2006.01)
 (21) 370232 (22) 2004 09 22
 (72) FURMANIAK ZYGMUNT, Rostorzewo (PL); FURMANIAK ALEKSANDRA, Rostorzewo (PL); FURMANIAK PAWEŁ, Rostorzewo (PL)
 (73) FURMANIAK ZYGMUNT, Rostorzewo (PL); FURMANIAK ALEKSANDRA, Rostorzewo (PL); FURMANIAK PAWEŁ, Rostorzewo (PL)
 (54) Zasuwica do drzwi dwuskrzydłowych

B1 (11) **211977** (41) 2006 03 06

(51) **E05C 9/02** (2006.01)
E05C 7/04 (2006.01)
E05B 63/04 (2006.01)
 (21) 378132 (22) 2004 02 04
 (30) 20308230.3 2003 05 22 DE
 (86) 2004 02 04 PCT/EP04/00985
 (87) 2004 12 02 WO04/104338
 (72) ALBAYRAK EROL, Siegen (DE); LOOS HORST, Freudenberg (DE)
 (73) SIEGENIA-AUBI KG, Wilnsdorf (DE)
 (54) Okucie z drążkiem napędowym

B1 (11) **211994** (41) 2006 10 16

(51) **E05D 1/06** (2006.01)
H02G 3/14 (2006.01)
H05K 5/03 (2006.01)
 (21) 374244 (22) 2005 04 07
 (72) ŁĄTKA TOMASZ, Gruta (PL)
 (73) APATOR SPÓŁKA AKCYJNA, Toruń (PL)
 (54) Zawias

B1 (11) **211968** (41) 2007 04 30
 (51) **E21C 27/00** (2006.01)
 (21) 380833 (22) 2006 10 16
 (30) 102005049971.6 2005 10 17 DE
 (72) KLABISCH ADAM, Dortmund (DE); SIEPENKORT GERHARD, Lünen (DE); DUHNKE KLAUS, Bochum (DE); HESSE NORBERT, Bochum (DE); BETTERMANN DIEDRICH, Unna (DE)
 (73) DBT GmbH, Lünen (DE)
 (54) Strug urabiający, zwłaszcza strug węglowy

B1 (11) **211947** (41) 2007 12 24
 (51) **E21C 27/00** (2006.01)
 (21) 382634 (22) 2007 06 11
 (30) 102006027955.7 2006 06 14 DE
 (72) KLABISCH ADAM, Dortmund (DE); HESSE NORBERT, Bochum (DE); SIEPENKORT GERHARD, Lünen (DE); BETTERMANN DIETRICH, Unna (DE); DUHNKE KLAUS, Werne (DE); ZIEGLER MANFRED, Erftstadt (DE)
 (73) DBT GmbH, Lünen (DE)
 (54) Suwak przeciągarki dla struga urabiającego i strug urabiający dla górnictwa podziemnego

B1 (11) **211967** (41) 2007 04 16
 (51) **E21C 27/12** (2006.01)
E21C 27/00 (2006.01)
 (21) 380811 (22) 2006 10 10
 (30) 102005049317.3 2005 10 12 DE
 (72) KLABISCH ADAM, Dortmund (DE); SIEPENKORT GERHARD, Lünen (DE); HESSE NORBERT, Bochum (DE); DUHNKE KLAUS, Bochum (DE); BETTERMANN DIEDRICH, Unna (DE)
 (73) DBT GmbH, Lünen (DE)
 (54) Strug mieczowy z wieloelementową tarczą mieczową

B1 (11) **211895** (41) 2007 04 16
 (51) **E21C 27/32** (2006.01)
E21C 27/00 (2006.01)
 (21) 380809 (22) 2006 10 10
 (30) 202005016177.2 2005 10 12 DE
 (72) KLABISCH ADAM, Dortmund (DE); DUHNKE KLAUS, Bochum (DE); HESSE NORBERT, Bochum (DE); SIEPENKORT GERHARD, Lünen (DE); MÜHLENBROCK BERNO, Bochum (DE); BETTERMANN DIEDRICH, Unna (DE)
 (73) DBT GmbH, Lünen (DE)
 (54) Uchwyt regulowany noża przystropowego struga urabiającego i strug urabiający z regulowanym uchwytem noża przystropowego

B1 (11) **211978** (41) 2007 04 16
 (51) **E21C 27/34** (2006.01)
E21C 35/12 (2006.01)
 (21) 380808 (22) 2006 10 10
 (30) 102005049318.1 2005 10 12 DE
 (72) KLABISCH ADAM, Dortmund (DE); SIEPENKORT GERHARD, Lünen (DE); HESSE NORBERT, Bochum (DE); DUHNKE KLAUS, Bochum (DE); BETTERMANN DIEDRICH, Unna (DE)
 (73) DBT GmbH, Lünen (DE)
 (54) Ostrogorynna prowadząca struga mieczowego

B1 (11) **211974** (41) 2007 04 16
 (51) **E21C 35/12** (2006.01)
 (21) 380810 (22) 2006 10 10
 (30) 202005016178.0 2005 10 12 DE
 (72) KLABISCH ADAM, Dortmund (DE); SIEPENKORT GERHARD, Lünen (DE); HESSE NORBERT, Bochum (DE); DUHNKE KLAUS, Bochum (DE); BETTERMANN DIEDRICH, Unna (DE)
 (73) BUCYRUS EUROPE GmbH, Lünen (DE)
 (54) Mechanizm łączący urządzenia strugowego, zwłaszcza struga mieczowego

B1 (11) **211881** (41) 2007 10 29
 (51) **E21F 5/00** (2006.01)
 (21) 382360 (22) 2007 05 04
 (72) UCIESZYŃSKI RYSZARD, Katowice (PL); PRYZSTOLIK ARNOLD, Katowice (PL); ZIMNY JAN, Rybnik (PL); MARKS GRZEGORZ, Gaszowice (PL); GRANIECZNY LESZEK, Radlin (PL)
 (73) UCIESZYŃSKI RYSZARD, Katowice (PL); PRYZSTOLIK ARNOLD, Katowice (PL); ZIMNY JAN, Rybnik (PL); MARKS GRZEGORZ, Gaszowice (PL); GRANIECZNY LESZEK, Radlin (PL)
 (54) Sposób otrzymywania gazów inertnych oraz układ urządzeń dla stosowania gazów inertnych w podziemnych wyrobiskach kopalni

B1 (11) **212021** (41) 2007 10 01
 (51) **F01C 3/06** (2006.01)
 (21) 379253 (22) 2006 03 21
 (72) SOBCZUK HENRYK, Kalinówka (PL)
 (73) POLITECHNIKA LUBELSKA, Lublin (PL)
 (54) Maszyna rotacyjna

B1 (11) **211843** (41) 2009 12 07
 (51) **F01D 7/00** (2006.01)
F03B 15/06 (2006.01)
 (21) 385280 (22) 2008 05 27
 (72) KRAWCZYK ŁUKASZ, Mielec (PL); KRAWCZYK FRANCISZEK, Mielec (PL)
 (73) KRAWCZYK ŁUKASZ, Mielec (PL)
 (54) Mechanizm regulacji kąta nastawienia łopaty wiatraka napędu pompy, zwłaszcza aparatury agrolotniczej

B1 (11) **211902** (41) 2008 09 15
 (51) **F02G 5/00** (2006.01)
F02G 3/02 (2006.01)
F02B 37/10 (2006.01)
 (21) 381922 (22) 2007 03 06
 (72) KOZIARSKI CZESŁAW, Wrocław (PL)
 (73) POLITECHNIKA WROCŁAWSKA, Wrocław (PL)
 (54) Układ napędowy spalinowo-parowy

B1 (11) **212018** (41) 2010 01 04
 (51) **F04B 9/103** (2006.01)
F04B 9/107 (2006.01)
F04B 9/115 (2006.01)
 (21) 385516 (22) 2008 06 24
 (72) BORKOWSKI JÓZEF, Koszalin (PL); BORKOWSKI PRZEMYSŁAW, Koszalin (PL); SOBCZAK RYSZARD, Koszalin (PL)
 (73) POLITECHNIKA KOSZALIŃSKA, Koszalin (PL)
 (54) Zespół wysokociśnieniowej pompy hydraulicznej

B1 (11) **211950** (41) 2009 09 28
 (51) **F16B 7/00** (2006.01)
F16B 7/18 (2006.01)
F16D 41/00 (2006.01)
 (21) 384766 (22) 2008 03 25
 (72) BAŁCHANOWSKI KRZYSZTOF JACEK, Wrocław (PL); SZREK JAROSŁAW, Kiełczów (PL); TWARÓG WŁADYSŁAW, Wrocław (PL)
 (73) POLITECHNIKA WROCŁAWSKA, Wrocław (PL)
 (54) Jednokierunkowe sprzęgło wzdłużne

B1 (11) **212037** (41) 2009 09 28
 (51) **F16D 3/16** (2006.01)
F16D 3/26 (2006.01)
F16D 3/02 (2006.01)
 (21) 384767 (22) 2008 03 25
 (72) BAŁCHANOWSKI KRZYSZTOF JACEK, Wrocław (PL); SZREK JAROSŁAW, Kiełczów (PL); TWARÓG WŁADYSŁAW, Wrocław (PL)
 (73) POLITECHNIKA WROCŁAWSKA, Wrocław (PL)
 (54) Sprzęgło wzdłużne

B1 (11) **212036** (41) 2006 11 27
 (51) **F16D 13/38** (2006.01)
 (21) 375291 (22) 2005 05 23
 (72) DUDEK JAN, Skierniewice (PL); KANISZEWSKI STANISŁAW, Żyrardów (PL); BABIK JÓZEF, Skierniewice (PL); DYŚKO JACEK, Głuchów (PL)
 (73) INSTYTUT OGRODNICTWA, Skierniewice (PL)
 (54) Zespół sprzęgła tarczowego

B1 (11) **212033** (41) 2008 03 31
 (51) **F16J 15/43** (2006.01)
F16J 15/53 (2006.01)
 (21) 380672 (22) 2006 09 25
 (72) OCHOŃSKI WŁODZIMIERZ, Kraków (PL)
 (73) AKADEMIA GÓRNICZO-HUTNICZA IM. STANISŁAWA STASZICA, Kraków (PL)
 (54) Uszczelnienie połączenia spoczynkowego, zwłaszcza dla elementów wielkośrednicowych

B1 (11) **212032** (41) 2008 04 14
 (51) **F16J 15/43** (2006.01)
F16J 15/53 (2006.01)
 (21) 380743 (22) 2006 10 03
 (72) OCHOŃSKI WŁODZIMIERZ, Kraków (PL)
 (73) AKADEMIA GÓRNICZO-HUTNICZA IM. STANISŁAWA STASZICA, Kraków (PL)
 (54) Spoczynkowe uszczelnienie, zwłaszcza dla elementów wielkośrednicowych

B1 (11) **211927** (41) 2011 01 03
 (51) **F16K 1/22** (2006.01)
F16K 1/226 (2006.01)
 (21) 388384 (22) 2009 06 25
 (72) KOSOWSKA PAULINA, Kraków (PL)
 (73) POLITECHNIKA KRAKOWSKA IM. TADEUSZA KOŚCIUSZKI, Kraków (PL)
 (54) Przepustnica zaworu motylowego

B1 (11) **212027** (41) 2008 02 18
 (51) **F16L 58/16** (2006.01)
C23C 28/00 (2006.01)
 (21) 380426 (22) 2006 08 16
 (72) CIESIELSKI TADEUSZ, Tarnowskie Góry (PL); DOMBROT ANDRZEJ, Katowice (PL); KOCIUMAKA MAREK, Gliwice (PL); MIELCZAREK TOMASZ, Zabrze (PL); PŁONKA ZBIGNIEW, Gliwice (PL); WENCEL HENRYK, Pyskowice (PL); ZIELSKI STANISŁAW, Zabrze (PL)
 (73) DOZUT-TAGOR SPÓŁKA Z OGRANICZONĄ ODPOWIEDZIALNOŚCIĄ, Zabrze (PL)
 (54) Sposób wykonania powłoki ochronnej na zewnętrznej powierzchni pręta lub rury

B1 (11) **211993** (41) 2009 02 02
 (51) **F22B 37/38** (2006.01)
G01F 23/14 (2006.01)
 (21) 382965 (22) 2007 07 20
 (72) SOKOŁOWSKI WŁODZIMIERZ, Ostrów Wielkopolski (PL); KAWALA PRZEMYSŁAW, Opatówek (PL)
 (73) SOKOŁOWSKI WŁODZIMIERZ, Ostrów Wielkopolski (PL); KAWALA PRZEMYSŁAW, Opatówek (PL)
 (54) Układ kontroli poziomu wody w kotłach parowych z korekcją błędów wskazań wodowskazu

B1 (11) **211944** (41) 2007 12 10
 (51) **F23D 1/02** (2006.01)
 (21) 379841 (22) 2006 06 05
 (72) ŚWIĄTKOWSKI BARTOSZ, Warszawa (PL); REMISZEWSKI KRZYSZTOF, Warszawa (PL); GOLEC TOMASZ, Warszawa (PL); BŁESZNOWSKI MARCIN, Warszawa (PL)

(73) INSTYTUT ENERGETYKI, Warszawa (PL)
 (54) Palnik kotła energetycznego do spalania rozdrobnionej biomasy

B1 (11) **211971** (41) 2008 05 12
 (51) **F24F 7/007** (2006.01)
F04D 29/28 (2006.01)
 (21) 380942 (22) 2006 10 30
 (72) KAMIŃSKI STANISŁAW, Połaniec (PL); JADAMUS HENRYK, Mysłówice (PL); ZAJĄCZKOWSKI JANUSZ, Opole (PL); CHOJKA JACEK, Jelenia Góra (PL); UDRYCKI ALEKSANDER, Winów (PL); WRÓBLEWSKI ANDRZEJ, Katowice (PL)
 (73) APC PRESMET SPÓŁKA Z OGRANICZONĄ ODPOWIEDZIALNOŚCIĄ, Opole (PL)
 (54) Wirnik wentylatora promieniowego wysokociśnieniowego

B1 (11) **211999** (41) 2007 12 24
 (51) **F24F 13/08** (2006.01)
E04F 17/02 (2006.01)
 (21) 379908 (22) 2006 06 12
 (72) WAJDA WIEŚŁAW, Tarnowiec (PL)
 (73) WAJDA WIEŚŁAW, Tarnowiec (PL)
 (54) Formowalna kratka, zwłaszcza kominkowa

B1 (11) **211883** (41) 2007 09 03
 (51) **F24J 2/05** (2006.01)
 (21) 379012 (22) 2006 02 20
 (72) KARPIŃSKI CZESŁAW, Gdańsk (PL)
 (73) GDAŃSKIE ZAKŁADY TELEELEKTRONICZNE TELKOM-TELMOR SPÓŁKA Z OGRANICZONĄ ODPOWIEDZIALNOŚCIĄ, Gdańsk (PL)
 (54) Kolektor absorber słoneczny

B1 (11) **211914** (41) 2008 11 10
 (51) **G01B 3/56** (2006.01)
 (21) 385232 (22) 2008 05 20
 (72) WEREŻYŃSKI BOGDAN, Trestno (PL)
 (73) WEREŻYŃSKI BOGDAN, Trestno (PL)
 (54) Przyrząd do pomiaru kąta prostego

B1 (11) **211943** (41) 2009 09 28
 (51) **G01B 5/20** (2006.01)
G01B 5/10 (2006.01)
G01B 5/25 (2006.01)
 (21) 384784 (22) 2008 03 26
 (72) JERMAK CZESŁAW JANUSZ, Poznań (PL); GRUSZKA JÓZEF, Krotoszyn (PL)
 (73) POLITECHNIKA POZNAŃSKA, Poznań (PL); PAŃSTWOWA WYŻSZA SZKOŁA ZAWODOWA IM. PREZYDENTA STANISŁAWA WOJCIECHOWSKIEGO W KALISZU, Kalisz (PL)
 (54) Urządzenie do jednoczesnego pomiaru średnicy i odchyłki kształtu cylindrycznego tulei cylindrowych

B1 (11) **211930** (41) 2009 12 07
 (51) **G01B 7/12** (2006.01)
 (21) 385323 (22) 2008 05 30
 (72) GAJDA JANUSZ, Kraków (PL); SOCHA MIROSŁAW, Piwoda (PL); SROKA RYSZARD, Sędziszów Małopolski (PL); ŻEGLIEN TADEUSZ, Kraków (PL)
 (73) AKADEMIA GÓRNICZO-HUTNICZA IM. STANISŁAWA STASZICA, Kraków (PL)
 (54) Sposób i układ do pomiaru zastępczej średnicy prętów profilowanych

B1 (11) **211900** (41) 2009 06 22
 (51) **G01C 1/00** (2006.01)
G01C 15/00 (2006.01)
G09B 29/10 (2006.01)
 (21) 384021 (22) 2007 12 11

(72) WOLIWODA JOANNA, Odcinek (PL); WOLIWODA JAROSŁAW, Odcinek (PL)
 (73) WOLIWODA JOANNA MIWO MILITARY JOANNA WOLIWODA, Odcinek (PL); WOLIWODA JAROSŁAW, Odcinek (PL)
 (54) Przyrząd do wykonywania pomiarów topograficznych

B1 (11) **211989** (41) 2008 12 08

(51) **G01F 1/06** (2006.01)

G01F 15/07 (2006.01)

(21) 382543 (22) 2007 05 31

(72) FILA ANTONI, Czernin (PL)

(73) FILA ANTONI POLSKA FABRYKA WODOMIERZY

I CIEPŁOMIERZY FILA, Sztum (PL)

(54) Wodomierz wirnikowy z przekładnią ślimakową

B1 (11) **211983** (41) 2010 04 26

(51) **G01J 3/46** (2006.01)

G01J 3/51 (2006.01)

(21) 386277 (22) 2008 10 13

(72) MAĆCZKOWSKI GRZEGORZ, Radom (PL); SITNIK ROBERT, Warszawa (PL)

(73) POLITECHNIKA WARSZAWSKA, Warszawa (PL)

(54) Sposób multispektralnego pomiaru barwy i urządzenie do pomiaru barwy

B1 (11) **211940** (41) 2007 08 06

(51) **G01N 3/56** (2006.01)

(21) 381444 (22) 2006 12 29

(72) KUJAWSKI WOJCIECH, Poznań (PL)

(73) INSTYTUT TECHNIKI BUDOWLANEJ ODDZIAŁ WIELKOPOLSKI W POZNANIU, Warszawa (PL)

(54) Urządzenie do badania odporności na ścieranie podkładów podłogowych

B1 (11) **211908** (41) 2009 09 14

(51) **G01N 27/62** (2006.01)

H01J 49/16 (2006.01)

(21) 384646 (22) 2008 03 10

(72) HAŁAS STANISŁAW, Lublin (PL); PELC ANDRZEJ, Motycz (PL)

(73) UNIWERSYTET MARII CURIE-SKŁODOWSKIEJ, Lublin (PL)

(54) Spektrometr mas do analizy izotopowej

B1 (11) **211862** (41) 2010 05 10

(51) **G01N 27/83** (2006.01)

G01N 27/87 (2006.01)

(21) 386361 (22) 2008 10 27

(72) KWAŚNIEWSKI JERZY, Kraków (PL); MOLSKI SZYMON,

Kraków (PL); KRAKOWSKI TOMASZ, Chrzanów (PL)

(73) AKADEMIA GÓRNICZO-HUTNICZA IM. STANISŁAWA STASZICA, Kraków (PL)

(54) Głowica do badania ciągnięć linowych

B1 (11) **211916** (41) 2010 04 12

(51) **G01N 29/07** (2006.01)

(21) 386233 (22) 2008 10 07

(72) OSTACHOWICZ WIESŁAW, Gdańsk (PL); KRAWCZUK MAREK, Gdańsk (PL); ŻAK ARKADIUSZ, Gdańsk (PL); WANDOWSKI TOMASZ, Tczew (PL); KUDELA PAWEŁ, Pruszcz Gdański (PL); MALINOWSKI PAWEŁ, Sopot (PL); HANC ARTUR, Kraków (PL); MARZEC ŁUKASZ, Dwikozy (PL)

(73) INSTYTUT MASZYN PRZEPŁYWOWYCH PAN, Gdańsk (PL); EC ELECTRONICS SPÓŁKA Z OGRANICZONĄ ODPOWIEDZIALNOŚCIĄ, Kraków (PL); OSTACHOWICZ WIESŁAW, Gdańsk (PL); KRAWCZUK MAREK, Gdańsk (PL); ŻAK ARKADIUSZ, Gdańsk (PL); WANDOWSKI TOMASZ, Tczew (PL); KUDELA PAWEŁ, Pruszcz Gdański (PL); MALINOWSKI PAWEŁ, Sopot (PL)

(54) Sposób i urządzenie do lokalizacji uszkodzeń w elementach konstrukcji

B1 (11) **212005** (41) 2008 07 21

(51) **G01N 33/18** (2006.01)

G01N 27/28 (2006.01)

(21) 384364 (22) 2008 02 01

(72) MARKIEWICZ JANUSZ, Warszawa (PL); TAFF JANUSZ, Warszawa (PL); WYSOCKI BOGUMIŁ, Józefów (PL); WRÓBLEWSKI WOJCIECH, Warszawa (PL)

(73) PRZEDSIĘBIORSTWO PRODUKCYJNO-USŁUGOWE MEDBRYT SPÓŁKA Z OGRANICZONĄ ODPOWIEDZIALNOŚCIĄ, Warszawa (PL); POLITECHNIKA WARSZAWSKA WYDZIAŁ CHEMICZNY, Warszawa (PL)

(54) Segmentowa obudowa jonosektywnej elektrody do monitorowania jakości wody

B1 (11) **212044** (41) 2010 04 12

(51) **G01N 33/22** (2006.01)

G01N 33/24 (2006.01)

G01N 5/00 (2006.01)

(21) 386226 (22) 2008 10 06

(72) WITOWSKI ARTUR, Warszawa (PL); JASEK KRZYSZTOF, Warszawa (PL); SAWICKI JAN, Warszawa (PL)

(73) INSTYTUT TELE-I RADIOTECHNICZNY, Warszawa (PL)

(54) Urządzenie do oznaczania reakcyjności koksu wobec ditlenku węgla

B1 (11) **211921** (41) 2010 07 05

(51) **G01R 15/18** (2006.01)

H01F 38/24 (2006.01)

(21) 386905 (22) 2008 12 22

(72) SZKÓŁKA STANISŁAW, Wrocław (PL); WIŚNIEWSKI GRZEGORZ, Nysa (PL)

(73) POLITECHNIKA WROCŁAWSKA, Wrocław (PL)

(54) Przekładnik napięciowy

B1 (11) **211925** (41) 2011 05 23

(51) **G01R 21/06** (2006.01)

G01R 21/133 (2006.01)

G01R 22/00 (2006.01)

(21) 393320 (22) 2010 12 16

(72) ADAMCZAK STANISŁAW, Kielce (PL); MYCZUDA ZYNOWIJ,

Kielce (PL); SZCZEŚNIAK ZBIGNIEW, Kielce (PL)

(73) POLITECHNIKA ŚWIĘTOKRZYSKA, Kielce (PL)

(54) Sposób pomiaru energii elektrycznej

B1 (11) **211990** (41) 2008 09 15

(51) **G01R 23/02** (2006.01)

(21) 381954 (22) 2007 03 12

(72) ŚWISULSKI DARIUSZ, Reda (PL)

(73) POLITECHNIKA GDAŃSKA, Gdańsk (PL)

(54) Sposób cyfrowego pomiaru chwilowej częstotliwości sygnału impulsowego

B1 (11) **211952** (41) 2009 06 22

(51) **G01R 27/16** (2006.01)

(21) 384024 (22) 2007 12 11

(72) ROSKOSZ RYSZARD, Gdańsk (PL); SWĘDROWSKI LEON,

Gdańsk (PL); ŚWISULSKI DARIUSZ, Reda (PL); JAKUBIUK KAZIMIERZ, Gdańsk (PL); ZIÓŁKO MICHAŁ, Gdańsk (PL); GALLA STANISŁAW, Gdańsk (PL)

(73) POLITECHNIKA GDAŃSKA, Gdańsk (PL)

(54) Sposób i układ do pomiaru impedancji elementów składowych sieci elektroenergetycznych

B1 (11) **211937** (41) 2009 02 02

(51) **G01R 35/00** (2006.01)

G01R 27/16 (2006.01)

(21) 382988 (22) 2007 07 24

(72) ROSKOSZ RYSZARD, Gdańsk (PL); SWĘDROWSKI LEON,

Gdańsk (PL); ŚWISULSKI DARIUSZ, Reda (PL);

GOLIJANEK-JĘDRZEJCZYK ANNA, Gdańsk (PL); DZWONKOWSKI ARIEL, Gdańsk (PL); ZIÓŁKO MICHAŁ, Gdańsk (PL)
 (73) POLITECHNIKA GDAŃSKA, Gdańsk (PL)
 (54) Sposób i układ do wzorcowania cyfrowych mierników impedancji pętli zwarciowej

B1 (11) **212034** (41) 2005 09 19
 (51) **G02F 1/00** (2006.01)
G02F 1/1347 (2006.01)
 (21) 366264 (22) 2004 03 15
 (72) WALCZAK ANDRZEJ, Warszawa (PL); DĄBROWSKI SŁAWOMIR ROMAN, Warszawa (PL); NOWINOWSKI-KRUSZELNICKI EDWARD, Warszawa (PL)
 (73) WOJSKOWA AKADEMIA TECHNICZNA, Warszawa (PL)
 (54) Sposób i urządzenie do spektralno-polaryzacyjnej akwizycji obrazu

B1 (11) **212041** (41) 2006 08 21
 (51) **G05B 11/42** (2006.01)
G05B 13/00 (2006.01)
 (21) 372783 (22) 2005 02 14
 (72) HALAWA JANUSZ, Wrocław (PL)
 (73) POLITECHNIKA WROCŁAWSKA, Wrocław (PL)
 (54) Nieliniowy adaptacyjny układ regulacji

B1 (11) **211970** (41) 2006 10 16
 (51) **G08B 5/22** (2006.01)
 (21) 374368 (22) 2005 04 13
 (72) GOSZCZYŃSKI TADEUSZ, Warszawa (PL)
 (73) PRZEMYSŁOWY INSTYTUT AUTOMATYKI I POMIARÓW PIAP, Warszawa (PL)
 (54) Urządzenie do identyfikacji obiektów

B1 (11) **211964** (41) 2009 02 02
 (51) **H01H 9/02** (2006.01)
H01H 23/04 (2006.01)
 (21) 385675 (22) 2008 07 15
 (30) 200701657 2007 08 01 ES
 (72) SOLER CRISTINA EGEA, Barcelona (ES)
 (73) SIMON S. A., Barcelona (ES)
 (54) Przycisk wyposażony w urządzenie do regulacji natężenia prądu

B1 (11) **211981** (41) 2010 03 01
 (51) **H01H 31/12** (2006.01)
H02B 1/21 (2006.01)
 (62) 367049
 (21) 390198 (22) 2004 04 09
 (72) SZARZYŃSKI KRZYSZTOF, Strzelno (PL); ŁUCZAK ROBERT, Włocławek (PL); NOWAKOWSKI HENRYK, Toruń (PL); WIATROWSKI WŁADYSŁAW, Toruń (PL)
 (73) APATOR SPÓŁKA AKCYJNA, Toruń (PL)
 (54) Szyna prądowa, zwłaszcza szyna odpływowa, łącznika elektrycznego

B1 (11) **211951** (41) 2009 08 03
 (51) **H01H 33/666** (2006.01)
 (21) 384325 (22) 2008 01 25
 (72) JANUSZKIEWICZ EDWARD, Łódź (PL)
 (73) JANUSZKIEWICZ EDWARD EDJAN JEDNOSTKA INNOWACYJNO-WDROŻENIOWA, Łódź (PL)
 (54) Rozłącznik średniego napięcia, zwłaszcza dla górniczych urządzeń elektroenergetycznych

B1 (11) **212025** (41) 2006 12 27
 (51) **H01L 27/00** (2006.01)
 (21) 375716 (22) 2005 06 15
 (72) GRABIEC PIOTR, Osowiec (PL); JANUS PAWEŁ, Warszawa (PL); DOMAŃSKI KRZYSZTOF, Piaseczno (PL); MILCZAREK WALDEMAR, Warszawa (PL)

(73) INSTYTUT TECHNOLOGII ELEKTRONOWEJ, Warszawa (PL)
 (54) Sposób integracji mikrosystemów wielostrukturalnych

B1 (11) **211918** (41) 2010 11 08
 (51) **H01M 4/64** (2006.01)
H01M 4/80 (2006.01)
 (21) 387975 (22) 2009 05 07
 (72) BAJSSERT MAREK, Czarnków (PL); BUCZKOWSKA-BINIECKA MAŁGORZATA, Chodzież (PL); CZERWIŃSKI ANDRZEJ, Warszawa (PL); KOTOWSKI JAN MAREK, Warszawa (PL); OBRĘBOWSKI SZYMON, Warszawa (PL); PRZYSTAŁOWSKI MAREK, Czarnków (PL); ROGULSKI ZBIGNIEW, Warszawa Wesoła (PL)
 (73) INSTYTUT CHEMII PRZEMYSŁOWEJ, Warszawa (PL); UNIWERSYTET WARSZAWSKI, Warszawa (PL); JENOX AKUMULATORY SPÓŁKA Z OGRANICZONĄ ODPOWIEDZIALNOŚCIĄ, Chodzież (PL)
 (54) Kolektor prądu elektrod akumulatora ołowiowo-kwasowego oraz akumulator ołowiowo-kwasowy

B1 (11) **211982** (41) 2010 03 15
 (51) **H01M 6/14** (2006.01)
H01M 6/16 (2006.01)
H01M 6/18 (2006.01)
C07F 5/02 (2006.01)
 (21) 385997 (22) 2008 09 01
 (72) ZYGADŁO-MONIKOWSKA EWA, Warszawa (PL); FLORJAŃCZYK ZBIGNIEW, Piastów (PL); TOMASZEWSKA ANNA, Sulejówek (PL); OSTROWSKA JUSTYNA, Radom (PL); LANGWALD NORBERT, Warszawa (PL)
 (73) POLITECHNIKA WARSZAWSKA, Warszawa (PL)
 (54) Elektrolit polimerowy z boranowymi solami litu oraz zastosowanie

B1 (11) **211985** (41) 2010 05 24
 (51) **H01M 8/02** (2006.01)
H01M 8/06 (2006.01)
H01M 8/24 (2006.01)
 (21) 386511 (22) 2008 11 13
 (72) MILLER ANDRZEJ, Warszawa (PL); MILEWSKI JAROSŁAW, Podkowa Leśna (PL); TOMBOROWSKI TADEUSZ, Warszawa (PL)
 (73) POLITECHNIKA WARSZAWSKA, Warszawa (PL)
 (54) Ogniwo paliwowe

B1 (11) **211980** (41) 2010 06 21
 (51) **H01M 10/50** (2006.01)
H01M 2/10 (2006.01)
 (21) 386822 (22) 2008 12 16
 (72) CIOSEK MARCIN PAWEŁ, Luban (PL); KRAS BARTŁOMIEJ STEFAN, Piastów (PL)
 (73) IMPACT CLEAN POWER TECHNOLOGY SPÓŁKA AKCYJNA, Warszawa (PL)
 (54) Moduł baterii elektrycznych stabilizowany termicznie

B1 (11) **211913** (41) 2011 12 19
 (51) **H01R 13/633** (2006.01)
 (21) 393109 (22) 2010 12 02
 (72) SZMIDT ARTUR, Kielce (PL); MAJKA KATARZYNA, Nagłowice (PL); RZEZAWSKA KINGA, Skarżysko Kościelne (PL)
 (73) POLITECHNIKA ŚWIĘTOKRZYSKA, Kielce (PL)
 (54) Wtyczka sieciowa

B1 (11) **211991** (41) 2009 03 16
 (51) **H02H 3/347** (2006.01)
 (21) 383252 (22) 2007 09 03
 (72) CZAPP STANISŁAW, Gdańsk (PL)
 (73) POLITECHNIKA GDAŃSKA, Gdańsk (PL)
 (54) Wyłącznik różnicowoprądowy do pracy przy częstotliwościach prądu różnicowego z zakresu od 50 do 10 000 Hz

B1 (11) **212009** (41) 2005 02 21
 (51) **H02J 3/38** (2006.01)
F03D 9/00 (2006.01)
F03D 7/02 (2006.01)
 (21) 367490 (22) 2002 09 21
 (30) 10148225.6 2001 09 28 DE
 (86) 2002 09 21 PCT/EP02/10627
 (87) 2003 04 10 WO03/30329
 (72) WOB BEN ALOYS, Aurich (DE)
 (73) Wobben Aloys, Aurich (DE)
 (54) Układ regulacji farmy wiatrowej składającej się z co najmniej dwóch instalacji wiatrowych

B1 (11) **211929** (41) 2010 05 10
 (51) **H02K 7/18** (2006.01)
F03B 13/10 (2006.01)
 (21) 386478 (22) 2008 11 07
 (72) LEMPASZEK ANDRZEJ, Słupy (PL)
 (73) UNIWERSYTET WARMIŃSKO-MAZURSKI W OLSZTYNIE, Olsztyn-Kortowo (PL)
 (54) Generator prądu elektrycznego

B1 (11) **211899** (41) 2006 05 02
 (51) **H04L 12/00** (2006.01)
 (21) 370893 (22) 2004 10 26
 (72) BOJEK JADWIGA, Warszawa (PL); MUSIAŁ ZYGMUNT, Warszawa (PL)
 (73) STOŁECZNE PRZEDSIĘBIORSTWO ENERGETYKI CIEPLNEJ SPÓŁKA AKCYJNA, Warszawa (PL)
 (54) Urządzenie do naprzemiennej transmisji wielkości cyfrowych z węzłów ciepłych i detekcji zawilgocenia izolacji cieplnej preizolowanych rurociągów ciepłowniczych

B1 (11) **212035** (41) 2006 08 07
 (51) **H04L 12/02** (2006.01)
H04L 12/18 (2006.01)
 (21) 372499 (22) 2005 01 28
 (72) BACZYŃSKI JANUSZ, Łódź (PL); BACZYŃSKI MICHAŁ, Łódź (PL)
 (73) UNIWERSYTET ŁÓDZKI, Łódź (PL)
 (54) Układ do sprzęgania telefonów radiowych z systemami komputerowymi

B1 (11) **211844** (41) 2010 06 07
 (51) **H05B 41/14** (2006.01)
H05B 41/295 (2006.01)
 (21) 386656 (22) 2008 12 02
 (72) ZIELKE KAROL, Toruń (PL); WIELICH WŁADYSŁAW, Toruń (PL)
 (73) Dekra Holdings Limited, Larnaca (CY)
 (54) Sposób podgrzewania żarników świetlówek przed zapłonem i układ zasilania świetlówek z podgrzewaniem żarników

INDEKS UDZIELONYCH PATENTÓW,
 WEDŁUG SYMBOLI MKP

Symbol MKP	Nr patentu	Symbol MKP	Nr patentu
1	2	1	2
A01C 23/00 (2006.01)	211946	A01N 25/18 (2006.01)	212014*
A01J 5/08 (2006.01)	211956	A01N 25/30 (2006.01)	211842
A01N 25/08 (2006.01)	212014	A01N 47/38 (2006.01)	211863
A01N 25/12 (2006.01)	212014*	A01N 43/82 (2006.01)	211863*

1	2	1	2
A01N 33/12 (2006.01)	211878*	A61K 39/385 (2006.01)	211958*
A01N 25/08 (2006.01)	211878*	A61K 39/295 (2006.01)	211909
A01N 43/12 (2006.01)	211933*	A61K 39/385 (2006.01)	211909*
A01N 43/12 (2006.01)	211934*	A61K 39/295 (2006.01)	211910
A01N 43/12 (2006.01)	211840*	A61K 39/385 (2006.01)	211910*
A01N 43/12 (2006.01)	211839*	A61K 39/295 (2006.01)	211911
A01N 43/12 (2006.01)	211838*	A61K 39/385 (2006.01)	211911*
A01N 43/12 (2006.01)	212023*	A61K 39/295 (2006.01)	211912
A01N 43/12 (2006.01)	212024*	A61K 39/385 (2006.01)	211912*
A01P 11/00 (2006.01)	212014*	A61K 39/395 (2006.01)	211872
A01P 13/00 (2006.01)	212014*	A61K 31/04 (2006.01)	211872*
A01P 13/00 (2006.01)	211842*	A61K 31/63 (2006.01)	211872*
A01P 13/00 (2006.01)	211863*	A61K 31/133 (2006.01)	211953*
A01P 1/00 (2006.01)	211878*	A61K 31/18 (2006.01)	211888*
A22C 11/06 (2006.01)	211962	A61K 38/06 (2006.01)	211889*
A23G 1/42 (2006.01)	211903	A61K 31/4709 (2006.01)	211889*
A23G 3/38 (2006.01)	211938	A61K 31/33 (2006.01)	211939*
A23G 9/52 (2006.01)	211938*	A61K 31/40 (2006.01)	211954*
A23L 1/236 (2006.01)	211938*	A61K 31/341 (2006.01)	211954*
A41D 13/005 (2006.01)	211966	A61K 31/381 (2006.01)	211954*
A45F 3/14 (2006.01)	212040	A61K 31/352 (2006.01)	211887*
A61B 17/72 (2006.01)	211972	A61K 31/37 (2006.01)	211887*
A61B 17/68 (2006.01)	211972*	A61K 31/4025 (2006.01)	211887*
A61B 17/58 (2006.01)	211972*	A61K 31/453 (2006.01)	211887*
A61C 8/00 (2006.01)	212006	A61K 31/496 (2006.01)	211887*
A61C 13/30 (2006.01)	212006*	A61K 31/535 (2006.01)	211887*
A61C 17/02 (2006.01)	211942	A61K 31/352 (2006.01)	212017*
A61C 5/02 (2006.01)	211942*	A61K 31/505 (2006.01)	211998*
A61F 2/06 (2006.01)	211860	A61K 31/53 (2006.01)	211865*
A61F 2/82 (2006.01)	211860*	A61K 31/66 (2006.01)	211979*
A61F 2/90 (2006.01)	211860*	A61K 31/665 (2006.01)	211979*
A61F 2/16 (2006.01)	211973	A61K 31/282 (2006.01)	212012*
A61F 9/007 (2006.01)	211973*	A61K 38/50 (2006.01)	212012*
A61F 9/013 (2006.01)	211973*	A61K 31/7052 (2006.01)	211936*
A61F 13/02 (2006.01)	211868	A61K 38/04 (2006.01)	211884*
A61F 13/15 (2006.01)	211867	A61K 38/08 (2006.01)	211884*
A61F 13/53 (2006.01)	211867*	A61K 38/42 (2006.01)	211884*
A61F 13/15 (2006.01)	211873	A61K 8/46 (2006.01)	211919*
A61F 13/47 (2006.01)	212028	A61K 39/00 (2006.01)	211907*
A61K 8/66 (2006.01)	211960	A61K 48/00 (2006.01)	211907*
A61K 8/73 (2006.01)	211960*	A61K 48/00 (2006.01)	211996*
A61K 8/66 (2006.01)	211957	A61K 38/00 (2006.01)	211996*
A61K 9/08 (2006.01)	211886	A61K 38/19 (2006.01)	211996*
A61K 9/14 (2006.01)	211886*	A61L 15/22 (2006.01)	212028*
A61K 38/20 (2006.01)	211886*	A61L 15/36 (2006.01)	212003
A61K 38/57 (2006.01)	211886*	A61M 37/00 (2006.01)	211935*
A61K 47/18 (2006.01)	211886*	A61N 1/30 (2006.01)	211935
A61K 47/12 (2006.01)	211886*	A61P 27/02 (2006.01)	211870*
A61K 9/20 (2006.01)	211890	A61P 17/06 (2006.01)	212010*
A61K 47/00 (2006.01)	211890*	A61P 19/02 (2006.01)	212010*
A61K 31/44 (2006.01)	211870	A61P 35/00 (2006.01)	212008*
A61K 31/235 (2006.01)	212010	A61P 25/24 (2006.01)	211975*
A61K 31/337 (2006.01)	212008	A61P 19/00 (2006.01)	211976*
A61K 45/06 (2006.01)	212008*	A61P 19/10 (2006.01)	211976*
A61K 49/04 (2006.01)	212008*	A61P 31/04 (2006.01)	211958*
A61K 31/496 (2006.01)	211975	A61P 31/12 (2006.01)	211958*
A61K 31/138 (2006.01)	211975*	A61P 31/04 (2006.01)	211909*
A61K 31/4525 (2006.01)	211975*	A61P 31/12 (2006.01)	211909*
A61K 31/727 (2006.01)	211866	A61P 31/04 (2006.01)	211910*
A61K 38/29 (2006.01)	211976	A61P 31/12 (2006.01)	211910*
A61K 38/23 (2006.01)	211976*	A61P 31/04 (2006.01)	211911*
A61K 47/06 (2006.01)	211976*	A61P 31/12 (2006.01)	211911*
A61K 47/18 (2006.01)	211976*	A61P 31/04 (2006.01)	211912*
A61K 35/60 (2006.01)	211976*	A61P 31/12 (2006.01)	211912*
A61K 39/295 (2006.01)	211958	A61P 11/06 (2006.01)	211953*

*) Patent oznaczony więcej niż jednym symbolem klasyfikacyjnym. Ogłoszenie dotyczące tego patentu można znaleźć pod symbolem klasyfikacyjnym odpowiadającym numerowi bez gwiazdki.

1	2	1	2	1	2	1	2
A61P 3/00 (2006.01)	211888*	B32B 27/30 (2006.01)	211941*	C07D 219/10 (2006.01)	211888*	C07D 311/32 (2006.01)	211845*
A61P 31/12 (2006.01)	211889*	B32B 27/32 (2006.01)	211941*	C07D 231/56 (2006.01)	211888*	C07D 209/42 (2006.01)	211892*
A61P 31/14 (2006.01)	211889*	B32B 27/32 (2006.01)	211871	C07D 233/68 (2006.01)	211888*	C07F 5/02 (2006.01)	211856
A61P 25/00 (2006.01)	211939*	B41K 3/00 (2006.01)	211965	C07D 239/42 (2006.01)	211888*	C07F 7/08 (2006.01)	211856*
A61P 35/00 (2006.01)	212022*	B41M 5/26 (2006.01)	211965*	C07D 277/56 (2006.01)	211888*	C07F 7/30 (2006.01)	211856*
A61P 35/02 (2006.01)	212022*	B60K 6/00 (2007.10)	212046	C07D 285/06 (2006.01)	211888*	C07F 7/08 (2006.01)	211901
A61P 7/00 (2006.01)	211954*	B60L 11/14 (2006.01)	212046*	C07D 295/12 (2006.01)	211888*	C07F 7/18 (2006.01)	211901*
A61P 11/00 (2006.01)	211954*	B60W 10/04 (2006.01)	211869	C07D 307/91 (2006.01)	211888*	C07F 15/00 (2006.01)	211901*
A61P 25/00 (2006.01)	211954*	B61H 1/00 (2006.01)	211861	C07D 311/16 (2006.01)	211888*	C07F 9/09 (2006.01)	211949
A61P 15/00 (2006.01)	211887*	B65B 9/15 (2006.01)	211962*	C07D 317/66 (2006.01)	211888*	C07F 9/09 (2006.01)	211948
A61P 35/00 (2006.01)	211887*	B65B 69/00 (2006.01)	211905	C07D 333/72 (2006.01)	211888*	C07F 9/40 (2006.01)	211979
A61P 31/10 (2006.01)	212017*	B65D 65/40 (2006.01)	211871*	C07D 209/08 (2006.01)	212030	C07F 9/655 (2006.01)	211979*
A61P 31/04 (2006.01)	211998*	B65D 88/64 (2006.01)	212004*	C07D 209/43 (2006.01)	212030*	C07F 15/00 (2006.01)	211904
A61P 25/00 (2006.01)	211865*	B65G 3/04 (2006.01)	212004	C07D 213/04 (2006.01)	211963	C07F 15/00 (2006.01)	212012
A61P 29/00 (2006.01)	211986*	B65G 21/02 (2006.01)	211885	C07D 213/20 (2006.01)	211963*	C07F 15/00 (2006.01)	211845
A61P 25/04 (2006.01)	211986*	B65G 39/02 (2006.01)	211885*	C07D 213/06 (2006.01)	211926	C07F 5/02 (2006.01)	211982*
A61P 29/00 (2006.01)	211987*	B65H 35/02 (2006.01)	211868*	C07D 213/20 (2006.01)	211926*	C07H 1/06 (2006.01)	211866*
A61P 29/00 (2006.01)	212011*	B65H 20/32 (2006.01)	211868*	C07D 215/20 (2006.01)	211889	C07H 11/04 (2006.01)	211949*
A61P 25/04 (2006.01)	212011*	B65H 23/32 (2006.01)	211868*	C07D 215/233 (2006.01)	211889*	C07H 11/04 (2006.01)	211948*
A61P 25/04 (2006.01)	211984*	B65H 39/16 (2006.01)	211868*	C07D 403/12 (2006.01)	211889*	C07H 19/06 (2006.01)	211936
A61P 29/00 (2006.01)	211984*	B65H 75/22 (2006.01)	211882*	C07D 217/24 (2006.01)	212013	C07J 53/00 (2006.01)	211896
A61P 17/10 (2006.01)	211841*	B65H 19/26 (2006.01)	211955	C07D 217/10 (2006.01)	212013*	C07J 71/00 (2006.01)	211896*
A61P 31/10 (2006.01)	211949*	B66B 11/08 (2006.01)	212000	C07D 233/42 (2006.01)	211864	C07J 75/00 (2006.01)	212045*
A61P 31/10 (2006.01)	211948*	B66B 11/00 (2006.01)	212000*	C07D 251/56 (2006.01)	212026	C07J 75/00 (2006.01)	212019*
A61P 31/18 (2006.01)	211979*	C01B 25/41 (2006.01)	211928	C07D 251/60 (2006.01)	212026*	C07J 75/00 (2006.01)	212020*
A61P 35/00 (2006.01)	211904*	C01B 25/42 (2006.01)	211928*	C07D 277/28 (2006.01)	211939	C07J 75/00 (2006.01)	212016*
A61P 35/00 (2006.01)	212012*	C01F 7/16 (2006.01)	211997*	C07D 277/54 (2006.01)	211939*	C07K 5/08 (2006.01)	211889*
A61P 35/00 (2006.01)	211845*	C02F 1/44 (2006.01)	211959*	C07D 233/54 (2006.01)	211939*	C07K 5/06 (2006.01)	211892
A61P 31/12 (2006.01)	211936*	C03B 5/235 (2006.01)	211875	C07D 263/48 (2006.01)	211939*	C07K 7/06 (2006.01)	211884
A61P 35/00 (2006.01)	211884*	C03B 5/237 (2006.01)	211875*	C07D 417/04 (2006.01)	211939*	C07K 14/805 (2006.01)	211884*
A61P 37/02 (2006.01)	211884*	C03C 19/00 (2006.01)	211965*	C07D 417/06 (2006.01)	211939*	C07K 14/52 (2006.01)	211996*
A61P 31/20 (2006.01)	211884*	C04B 18/18 (2006.01)	211877	C07D 417/14 (2006.01)	211939*	C08B 37/10 (2006.01)	211866*
A61P 35/00 (2006.01)	211907*	C05B 17/00 (2006.01)	212042	C07D 401/06 (2006.01)	211939*	C08B 1/00 (2006.01)	212003*
A61P 7/06 (2006.01)	211996*	C05F 1/00 (2006.01)	212042*	C07D 403/10 (2006.01)	211939*	C08B 37/16 (2006.01)	212012*
A61Q 11/00 (2006.01)	211960*	C07C 7/00 (2006.01)	211858	C07D 307/32 (2006.01)	211932	C08F 2/48 (2006.01)	211852
A61Q 11/00 (2006.01)	211957*	C07C 29/62 (2006.01)	211897	C07D 307/33 (2006.01)	211932*	C08G 59/14 (2006.01)	211920
A61Q 19/10 (2006.01)	211919*	C07C 31/36 (2006.01)	211897*	C07D 307/33 (2006.01)	212022	C08G 18/83 (2006.01)	211853*
A62D 5/00 (2006.01)	211961	C07C 51/363 (2006.01)	211850	C07D 307/52 (2006.01)	211954	C08J 9/00 (2006.01)	211923
B01D 39/06 (2006.01)	211878	C07C 59/70 (2006.01)	211850*	C07D 207/335 (2006.01)	211954*	C08J 9/00 (2006.01)	211922
B01D 61/06 (2006.01)	211959	C07C 51/363 (2006.01)	211851	C07D 333/20 (2006.01)	211954*	C08J 9/228 (2006.01)	211853
B01D 11/02 (2006.01)	211896*	C07C 59/70 (2006.01)	211851*	C07D 307/79 (2006.01)	211931	C08J 11/12 (2006.01)	211859
B01D 15/08 (2006.01)	211896*	C07C 51/363 (2006.01)	211848	C07D 307/83 (2006.01)	211931*	C08J 5/00 (2006.01)	212015*
B01F 9/02 (2006.01)	211854	C07C 59/70 (2006.01)	211848*	C07D 307/83 (2006.01)	211933	C08J 3/24 (2006.01)	211924*
B01F 15/04 (2006.01)	211854*	C07C 51/363 (2006.01)	211849	C07D 307/83 (2006.01)	211934	C08K 5/16 (2006.01)	211878*
B01J 21/04 (2006.01)	211997	C07C 59/70 (2006.01)	211849*	C07D 307/83 (2006.01)	211840	C08K 5/3447 (2006.01)	211852*
B01J 21/06 (2006.01)	211997*	C07C 59/68 (2006.01)	211855	C07D 307/83 (2006.01)	211839	C08K 3/22 (2006.01)	211920*
B01J 19/10 (2006.01)	212002*	C07C 211/62 (2006.01)	212043	C07D 307/83 (2006.01)	211838	C08K 3/34 (2006.01)	211920*
B01J 31/24 (2006.01)	211901*	C07C 209/12 (2006.01)	212043*	C07D 307/83 (2006.01)	212023	C08K 5/09 (2006.01)	211920*
B02C 4/02 (2006.01)	211992	C07C 303/32 (2006.01)	212043*	C07D 307/83 (2006.01)	212024	C08K 5/10 (2006.01)	211920*
B02C 7/18 (2006.01)	211995	C07C 211/63 (2006.01)	211847	C07D 311/32 (2006.01)	211887	C08K 13/06 (2006.01)	211920*
B03B 9/06 (2006.01)	211859*	C07C 209/20 (2006.01)	211847*	C07D 311/38 (2006.01)	211887*	C08K 13/02 (2006.01)	212015*
B05D 5/00 (2006.01)	211874*	C07C 217/08 (2006.01)	211953	C07D 311/16 (2006.01)	211887*	C08K 5/09 (2006.01)	211924*
B05D 7/00 (2006.01)	211874*	C07C 237/00 (2006.01)	211857	C07D 311/86 (2006.01)	211887*	C08K 3/22 (2006.01)	211924*
B08B 3/12 (2006.01)	212002	C07C 231/00 (2006.01)	211857*	C07D 405/12 (2006.01)	211887*	C08K 13/02 (2006.01)	211924*
B09B 3/00 (2006.01)	211877*	C07C 311/06 (2006.01)	211888	C07D 413/12 (2006.01)	211887*	C08K 3/22 (2006.01)	211894*
B21C 47/04 (2006.01)	211882	C07C 311/20 (2006.01)	211888*	C07D 311/32 (2006.01)	212017	C08L 61/10 (2006.01)	211923*
B23B 29/034 (2006.01)	212038	C07C 311/46 (2006.01)	211888*	C07D 487/04 (2006.01)	211998	C08L 61/10 (2006.01)	211922*
B23F 13/02 (2006.01)	212031	C07C 323/40 (2006.01)	211888*	C07D 487/04 (2006.01)	211865	C08L 7/00 (2006.01)	212015
B23F 17/00 (2006.01)	212031*	C07C 311/41 (2006.01)	211979*	C07D 487/04 (2006.01)	211986	C08L 23/16 (2006.01)	212015*
B23Q 15/007 (2006.01)	212038*	C07D 207/12 (2006.01)	211888*	C07D 487/04 (2006.01)	211987	C08L 9/06 (2006.01)	211924
B29B 17/04 (2006.01)	211859*	C07D 209/88 (2006.01)	211888*	C07D 487/04 (2006.01)	212011	C08L 23/34 (2006.01)	211924*
B29C 67/04 (2006.01)	211894*	C07D 211/58 (2006.01)	211888*	C07D 487/14 (2006.01)	211984	C08L 77/00 (2006.01)	211894
B29C 65/16 (2006.01)	211894*	C07D 213/75 (2006.01)	211888*	C07D 513/04 (2006.01)	211841	C08L 95/00 (2006.01)	211988
B32B 27/12 (2006.01)	211961*	C07D 215/36 (2006.01)	211888*	C07D 417/06 (2006.01)	211841*	C08L 77/00 (2006.01)	211893*
B32B 27/12 (2006.01)	211941	C07D 217/04 (2006.01)	211888*	C07D 493/04 (2006.01)	211979*	C09B 67/00 (2006.01)	211945*

1	2	1	2	1	2	1	2
C09C 3/00 (2006.01)	211945*	D04H 3/16 (2006.01)	211891	F26B 21/02 (2006.01)	212039*	G05B 11/42 (2006.01)	212041
C09D 191/06 (2006.01)	211874	D04H 3/02 (2006.01)	211891*	F26B 3/04 (2006.01)	212039*	G05B 13/00 (2006.01)	212041*
C09H 1/04 (2006.01)	211906*	D06M 10/04 (2006.01)	211945	F26B 11/16 (2006.01)	212039*	G08B 5/22 (2006.01)	211970
C09J 195/00 (2006.01)	211988*	D06M 11/42 (2006.01)	211945*	G01B 3/56 (2006.01)	211914	G09B 29/10 (2006.01)	211900*
C09J 189/00 (2006.01)	211906	D06M 11/77 (2006.01)	211945*	G01B 5/20 (2006.01)	211943	H01F 38/24 (2006.01)	211921*
C09J 189/06 (2006.01)	211906*	D06M 13/144 (2006.01)	211945*	G01B 5/10 (2006.01)	211943*	H01H 19/00 (2006.01)	211891*
C09K 17/26 (2006.01)	211923*	D06N 3/00 (2006.01)	211941*	G01B 5/25 (2006.01)	211943*	H01H 9/02 (2006.01)	211964
C09K 17/40 (2006.01)	211923*	E01B 7/02 (2006.01)	211876	G01B 7/12 (2006.01)	211930	H01H 23/04 (2006.01)	211964*
C09K 17/26 (2006.01)	211922*	E01B 7/14 (2006.01)	211876*	G01C 1/00 (2006.01)	211900	H01H 31/12 (2006.01)	211981
C09K 17/40 (2006.01)	211922*	E01D 1/00 (2006.01)	211837	G01C 15/00 (2006.01)	211900*	H01H 33/666 (2006.01)	211951
C09K 21/14 (2006.01)	211853*	E03F 5/04 (2006.01)	211880	G01F 23/14 (2006.01)	211993*	H01J 49/16 (2006.01)	211908*
C09K 21/14 (2006.01)	211924*	E04F 17/02 (2006.01)	211999*	G01F 1/06 (2006.01)	211989	H01L 41/04 (2006.01)	212038*
C09K 3/10 (2006.01)	211988*	E05B 63/04 (2006.01)	211977*	G01F 15/07 (2006.01)	211989*	H01L 27/00 (2006.01)	212025
C10B 53/02 (2006.01)	211898	E05C 7/06 (2006.01)	211879	G01J 3/46 (2006.01)	211983	H01M 4/64 (2006.01)	211918
C10C 3/02 (2006.01)	211988*	E05C 9/10 (2006.01)	211879*	G01J 3/51 (2006.01)	211983*	H01M 4/80 (2006.01)	211918*
C10G 7/00 (2006.01)	211858*	E05C 9/02 (2006.01)	211977	G01N 3/56 (2006.01)	211940	H01M 6/14 (2006.01)	211982
C10G 1/10 (2006.01)	211859*	E05C 7/04 (2006.01)	211977*	G01N 27/62 (2006.01)	211908	H01M 6/16 (2006.01)	211982*
C10G 1/10 (2006.01)	211917	E05D 1/06 (2006.01)	211994	G01N 27/83 (2006.01)	211862	H01M 6/18 (2006.01)	211982*
C10L 1/18 (2006.01)	211846	E21B 17/042 (2006.01)	211969*	G01N 27/87 (2006.01)	211862*	H01M 8/02 (2006.01)	211985
C10M 117/02 (2006.01)	211915	E21C 27/00 (2006.01)	211968	G01N 29/07 (2006.01)	211916	H01M 8/06 (2006.01)	211985*
C10M 169/00 (2006.01)	211969	E21C 27/00 (2006.01)	211947	G01N 33/18 (2006.01)	212005	H01M 8/24 (2006.01)	211985*
C11C 3/06 (2006.01)	212001	E21C 27/12 (2006.01)	211967	G01N 27/28 (2006.01)	212005*	H01M 10/50 (2006.01)	211980
C11D 17/08 (2006.01)	211919	E21C 27/00 (2006.01)	211967*	G01N 33/22 (2006.01)	212044	H01M 2/10 (2006.01)	211980*
C11D 3/48 (2006.01)	211919*	E21C 27/32 (2006.01)	211895	G01N 33/24 (2006.01)	212044*	H01R 13/633 (2006.01)	211913
C12C 3/02 (2006.01)	212039	E21C 27/00 (2006.01)	211895*	G01N 5/00 (2006.01)	212044*	H02B 1/21 (2006.01)	211981*
C12N 5/10 (2006.01)	211907	E21C 27/34 (2006.01)	211978	G01R 15/18 (2006.01)	211921	H02G 3/14 (2006.01)	211994*
C12N 5/09 (2010.01)	211907*	E21C 35/12 (2006.01)	211978*	G01R 21/06 (2006.01)	211925	H02H 3/347 (2006.01)	211991
C12N 15/85 (2006.01)	211907*	E21C 35/12 (2006.01)	211974	G01R 21/133 (2006.01)	211925*	H02J 3/38 (2006.01)	212009
C12N 15/07 (2006.01)	211996	E21F 5/00 (2006.01)	211881	G01R 22/00 (2006.01)	211925*	H02K 7/18 (2006.01)	211929
C12N 15/85 (2006.01)	211996*	F01C 3/06 (2006.01)	212021	G01R 23/02 (2006.01)	211990	H04L 12/00 (2006.01)	211899
C12N 5/071 (2010.01)	211996*	F01D 7/00 (2006.01)	211843	G01R 27/16 (2006.01)	211952	H04L 12/02 (2006.01)	212035
C12P 1/02 (2006.01)	211932*	F02B 37/10 (2006.01)	211902*	G01R 35/00 (2006.01)	211937	H04L 12/18 (2006.01)	212035*
C12P 17/04 (2006.01)	211932*	F02G 5/00 (2006.01)	211902	G01R 27/16 (2006.01)	211937*	H05B 41/14 (2006.01)	211844
C12P 17/04 (2006.01)	211931*	F02G 3/02 (2006.01)	211902*	G02F 1/00 (2006.01)	212034	H05B 41/295 (2006.01)	211844*
C12P 17/16 (2006.01)	211931*	F03B 15/06 (2006.01)	211843*	G02F 1/1347 (2006.01)	212034*	H05K 5/03 (2006.01)	211994*
C12P 1/02 (2006.01)	211840*	F03B 13/10 (2006.01)	211929*				
C12P 17/04 (2006.01)	211840*	F03D 9/00 (2006.01)	212009*				
C12P 1/02 (2006.01)	211839*	F03D 7/02 (2006.01)	212009*				
C12P 17/04 (2006.01)	211839*	F04B 9/103 (2006.01)	212018				
C12P 1/02 (2006.01)	211838*	F04B 9/107 (2006.01)	212018*				
C12P 17/04 (2006.01)	211838*	F04B 9/115 (2006.01)	212018*				
C12P 17/06 (2006.01)	212017*	F04D 29/28 (2006.01)	211971*				
C12P 33/00 (2006.01)	212045	F16B 33/06 (2006.01)	211969*				
C12P 1/02 (2006.01)	212045*	F16B 7/00 (2006.01)	211950				
C12P 33/00 (2006.01)	212019	F16B 7/18 (2006.01)	211950*				
C12P 1/02 (2006.01)	212019*	F16D 65/04 (2006.01)	211861*				
C12P 33/00 (2006.01)	212020	F16D 69/02 (2006.01)	211861*				
C12P 1/02 (2006.01)	212020*	F16D 41/00 (2006.01)	211950*				
C12P 33/00 (2006.01)	212016	F16D 3/16 (2006.01)	212037				
C12P 1/02 (2006.01)	212016*	F16D 3/26 (2006.01)	212037*				
C12Q 1/48 (2006.01)	211907*	F16D 3/02 (2006.01)	212037*				
C12R 1/645 (2006.01)	211932*	F16D 13/38 (2006.01)	212036				
C12R 1/66 (2006.01)	211931*	F16J 15/43 (2006.01)	212033				
C12R 1/77 (2006.01)	211840*	F16J 15/53 (2006.01)	212033*				
C12R 1/77 (2006.01)	211839*	F16J 15/43 (2006.01)	212032				
C12R 1/77 (2006.01)	211838*	F16J 15/53 (2006.01)	212032*				
C12R 1/80 (2006.01)	212045*	F16K 1/22 (2006.01)	211927				
C12R 1/80 (2006.01)	212019*	F16K 1/226 (2006.01)	211927*				
C12R 1/80 (2006.01)	212020*	F16L 58/16 (2006.01)	212027				
C12R 1/80 (2006.01)	212016*	F22B 37/38 (2006.01)	211993				
C23C 28/00 (2006.01)	212027*	F23D 1/00 (2006.01)	211875*				
D01D 5/00 (2006.01)	212007*	F23D 1/02 (2006.01)	211944				
D01F 6/90 (2006.01)	211893	F24F 7/007 (2006.01)	211971				
D01G 9/16 (2006.01)	212029	F24F 13/08 (2006.01)	211999				
D04H 1/56 (2006.01)	212007	F24J 2/05 (2006.01)	211883				

INDEKS NUMEROWY
UDZIELONYCH PATENTÓW

Nr patentu	Symbol MKP	Nr patentu	Symbol MKP
1	2	1	2
211837	E01D 1/00 (2006.01)	211855	C07C 59/68 (2006.01)
211838	C07D 307/83 (2006.01)	211856	C07F 5/02 (2006.01)
211839	C07D 307/83 (2006.01)	211857	C07C 237/00 (2006.01)
211840	C07D 307/83 (2006.01)	211858	C07C 7/00 (2006.01)
211841	C07D 513/04 (2006.01)	211859	C08J 11/12 (2006.01)
211842	A01N 25/30 (2006.01)	211860	A61F 2/06 (2006.01)
211843	F01D 7/00 (2006.01)	211861	B61H 1/00 (2006.01)
211844	H05B 41/14 (2006.01)	211862	G01N 27/83 (2006.01)
211845	C07F 15/00 (2006.01)	211863	A01N 47/38 (2006.01)
211846	C10L 1/18 (2006.01)	211864	C07D 233/42 (2006.01)
211847	C07C 211/63 (2006.01)	211865	C07D 487/04 (2006.01)
211848	C07C 51/363 (2006.01)	211866	A61K 31/727 (2006.01)
211849	C07C 51/363 (2006.01)	211867	A61F 13/15 (2006.01)
211850	C07C 51/363 (2006.01)	211868	A61F 13/02 (2006.01)
211851	C07C 51/363 (2006.01)	211869	B60W 10/04 (2006.01)
211852	C08F 2/48 (2006.01)	211870	A61K 31/44 (2006.01)
211853	C08J 9/228 (2006.01)	211871	B32B 27/32 (2006.01)
211854	B01F 9/02 (2006.01)	211872	A61K 39/395 (2006.01)

1	2
211873	A61F 13/15 (2006.01)
211874	C09D 191/06 (2006.01)
211875	C03B 5/235 (2006.01)
211876	E01B 7/02 (2006.01)
211877	C04B 18/18 (2006.01)
211878	B01D 39/06 (2006.01)
211879	E05C 7/06 (2006.01)
211880	E03F 5/04 (2006.01)
211881	E21F 5/00 (2006.01)
211882	B21C 47/04 (2006.01)
211883	F24J 2/05 (2006.01)
211884	C07K 7/06 (2006.01)
211885	B65G 21/02 (2006.01)
211886	A61K 9/08 (2006.01)
211887	C07D 311/32 (2006.01)
211888	C07C 311/06 (2006.01)
211889	C07D 215/20 (2006.01)
211890	A61K 9/20 (2006.01)
211891	D04H 3/16 (2006.01)
211892	C07K 5/06 (2006.01)
211893	D01F 6/90 (2006.01)
211894	C08L 77/00 (2006.01)
211895	E21C 27/32 (2006.01)
211896	C07J 53/00 (2006.01)
211897	C07C 29/62 (2006.01)
211898	C10B 53/02 (2006.01)
211899	H04L 12/00 (2006.01)
211900	G01C 1/00 (2006.01)
211901	C07F 7/08 (2006.01)
211902	F02G 5/00 (2006.01)
211903	A23G 1/42 (2006.01)
211904	C07F 15/00 (2006.01)
211905	B65B 69/00 (2006.01)
211906	C09J 189/00 (2006.01)
211907	C12N 5/10 (2006.01)
211908	G01N 27/62 (2006.01)
211909	A61K 39/295 (2006.01)
211910	A61K 39/295 (2006.01)
211911	A61K 39/295 (2006.01)
211912	A61K 39/295 (2006.01)
211913	H01R 13/633 (2006.01)
211914	G01B 3/56 (2006.01)
211915	C10M 117/02 (2006.01)
211916	G01N 29/07 (2006.01)
211917	C10G 1/10 (2006.01)
211918	H01M 4/64 (2006.01)
211919	C11D 17/08 (2006.01)
211920	C08G 59/14 (2006.01)
211921	G01R 15/18 (2006.01)
211922	C08J 9/00 (2006.01)
211923	C08J 9/00 (2006.01)
211924	C08L 9/06 (2006.01)
211925	G01R 21/06 (2006.01)
211926	C07D 213/06 (2006.01)
211927	F16K 1/22 (2006.01)
211928	C01B 25/41 (2006.01)
211929	H02K 7/18 (2006.01)
211930	G01B 7/12 (2006.01)
211931	C07D 307/79 (2006.01)
211932	C07D 307/32 (2006.01)
211933	C07D 307/83 (2006.01)
211934	C07D 307/83 (2006.01)
211935	A61N 1/30 (2006.01)
211936	C07H 19/06 (2006.01)
211937	G01R 35/00 (2006.01)

1	2
211938	A23G 3/38 (2006.01)
211939	C07D 277/28 (2006.01)
211940	G01N 3/56 (2006.01)
211941	B32B 27/12 (2006.01)
211942	A61C 17/02 (2006.01)
211943	G01B 5/20 (2006.01)
211944	F23D 1/02 (2006.01)
211945	D06M 10/04 (2006.01)
211946	A01C 23/00 (2006.01)
211947	E21C 27/00 (2006.01)
211948	C07F 9/09 (2006.01)
211949	C07F 9/09 (2006.01)
211950	F16B 7/00 (2006.01)
211951	H01H 33/666 (2006.01)
211952	G01R 27/16 (2006.01)
211953	C07C 217/08 (2006.01)
211954	C07D 307/52 (2006.01)
211955	B65H 19/26 (2006.01)
211956	A01J 5/08 (2006.01)
211957	A61K 8/66 (2006.01)
211958	A61K 39/295 (2006.01)
211959	B01D 61/06 (2006.01)
211960	A61K 8/66 (2006.01)
211961	A62D 5/00 (2006.01)
211962	A22C 11/06 (2006.01)
211963	C07D 213/04 (2006.01)
211964	H01H 9/02 (2006.01)
211965	B41K 3/00 (2006.01)
211966	A41D 13/005 (2006.01)
211967	E21C 27/12 (2006.01)
211968	E21C 27/00 (2006.01)
211969	C10M 169/00 (2006.01)
211970	G08B 5/22 (2006.01)
211971	F24F 7/007 (2006.01)
211972	A61B 17/72 (2006.01)
211973	A61F 2/16 (2006.01)
211974	E21C 35/12 (2006.01)
211975	A61K 31/496 (2006.01)
211976	A61K 38/29 (2006.01)
211977	E05C 9/02 (2006.01)
211978	E21C 27/34 (2006.01)
211979	C07F 9/40 (2006.01)
211980	H01M 10/50 (2006.01)
211981	H01H 31/12 (2006.01)
211982	H01M 6/14 (2006.01)
211983	G01J 3/46 (2006.01)
211984	C07D 487/14 (2006.01)
211985	H01M 8/02 (2006.01)
211986	C07D 487/04 (2006.01)
211987	C07D 487/04 (2006.01)
211988	C08L 95/00 (2006.01)
211989	G01F 1/06 (2006.01)
211990	G01R 23/02 (2006.01)
211991	H02H 3/347 (2006.01)
211992	B02C 4/02 (2006.01)
211993	F22B 37/38 (2006.01)
211994	E05D 1/06 (2006.01)
211995	B02C 7/18 (2006.01)
211996	C12N 15/07 (2006.01)
211997	B01J 21/04 (2006.01)
211998	C07D 487/04 (2006.01)
211999	F24F 13/08 (2006.01)
212000	B66B 11/08 (2006.01)
212001	C11C 3/06 (2006.01)
212002	B08B 3/12 (2006.01)

1	2
212003	A61L 15/36 (2006.01)
212004	B65G 3/04 (2006.01)
212005	G01N 33/18 (2006.01)
212006	A61C 8/00 (2006.01)
212007	D04H 1/56 (2006.01)
212008	A61K 31/337 (2006.01)
212009	H02J 3/38 (2006.01)
212010	A61K 31/235 (2006.01)
212011	C07D 487/04 (2006.01)
212012	C07F 15/00 (2006.01)
212013	C07D 217/24 (2006.01)
212014	A01N 25/08 (2006.01)
212015	C08L 7/00 (2006.01)
212016	C12P 33/00 (2006.01)
212017	C07D 311/32 (2006.01)
212018	F04B 9/103 (2006.01)
212019	C12P 33/00 (2006.01)
212020	C12P 33/00 (2006.01)
212021	F01C 3/06 (2006.01)
212022	C07D 307/33 (2006.01)
212023	C07D 307/83 (2006.01)
212024	C07D 307/83 (2006.01)

1	2
212025	H01L 27/00 (2006.01)
212026	C07D 251/56 (2006.01)
212027	F16L 58/16 (2006.01)
212028	A61F 13/47 (2006.01)
212029	D01G 9/16 (2006.01)
212030	C07D 209/08 (2006.01)
212031	B23F 13/02 (2006.01)
212032	F16J 15/43 (2006.01)
212033	F16J 15/43 (2006.01)
212034	G02F 1/00 (2006.01)
212035	H04L 12/02 (2006.01)
212036	F16D 13/38 (2006.01)
212037	F16D 3/16 (2006.01)
212038	B23B 29/034 (2006.01)
212039	C12C 3/02 (2006.01)
212040	A45F 3/14 (2006.01)
212041	G05B 11/42 (2006.01)
212042	C05B 17/00 (2006.01)
212043	C07C 211/62 (2006.01)
212044	G01N 33/22 (2006.01)
212045	C12P 33/00 (2006.01)
212046	B60K 6/00 (2007.10)

213

TŁUMACZENIA PATENTÓW EUROPEJSKICH

Poniższe zestawienie zawiera kolejno: kod rodzaju tłumaczenia patentu europejskiego chronionego na terytorium Rzeczypospolitej Polskiej, datę publikacji o udzieleniu lub zmianie patentu europejskiego, rok wydania i numer Europejskiego Biuletynu Patentowego, w którym ogłoszono o udzieleniu lub zmianie patentu europejskiego.

T3 (97) 25 04 2012	2012/17	EP 1461988 B1
T3 (97) 25 01 2012	2012/04	EP 1477683 B1
T3 (97) 07 03 2012	2012/10	EP 1518987 B1
T3 (97) 15 02 2012	2012/07	EP 1522671 B1
T3 (97) 15 02 2012	2012/07	EP 1553359 B1
T3 (97) 01 02 2012	2012/05	EP 1666657 B1
T3 (97) 08 02 2012	2012/06	EP 1477545 B1
T3 (97) 08 02 2012	2012/06	EP 1548170 B1
T3 (97) 08 02 2012	2012/06	EP 1636015 B1
T3 (97) 21 12 2011	2011/51	EP 1603505 B1
T3 (97) 22 02 2012	2012/08	EP 1611150 B1
T3 (97) 05 10 2011	2011/40	EP 1614933 B1
T3 (97) 22 02 2012	2012/08	EP 1613740 B1
T3 (97) 04 01 2012	2012/01	EP 1620058 B1
T3 (97) 22 02 2012	2012/08	EP 1644363 B1
T3 (97) 11 01 2012	2012/02	EP 1646697 B1
T3 (97) 08 02 2012	2012/06	EP 1633365 B1
T3 (97) 25 01 2012	2012/04	EP 1639021 B1
T3 (97) 15 02 2012	2012/07	EP 1644019 B1
T3 (97) 01 02 2012	2012/05	EP 1660621 B1
T3 (97) 25 01 2012	2012/04	EP 1660458 B1
T3 (97) 15 02 2012	2012/07	EP 1663909 B1
T3 (97) 25 01 2012	2012/04	EP 1664228 B1
T3 (97) 21 12 2011	2011/51	EP 1665495 B1
T3 (97) 22 02 2012	2012/08	EP 1658073 B1
T3 (97) 23 11 2011	2011/47	EP 1793187 B1
T3 (97) 22 02 2012	2012/08	EP 1648496 B1
T3 (97) 08 02 2012	2012/06	EP 1651574 B1
T3 (97) 07 12 2011	2011/49	EP 1664562 B1
T3 (97) 15 02 2012	2012/07	EP 1636268 B1

T3 (97) 22 02 2012	2012/08	EP 1660440 B1	T3 (97) 18 01 2012	2012/03	EP 1820252 B1
T3 (97) 28 12 2011	2011/52	EP 1684908 B1	T3 (97) 29 02 2012	2012/09	EP 1827461 B1
T3 (97) 08 02 2012	2012/06	EP 1702293 B1	T3 (97) 15 02 2012	2012/07	EP 1864214 B1
T3 (97) 25 01 2012	2012/04	EP 1680170 B1	T3 (97) 15 02 2012	2012/07	EP 1825090 B1
T3 (97) 30 11 2011	2011/48	EP 1677818 B1	T3 (97) 15 02 2012	2012/07	EP 1802784 B1
T3 (97) 01 02 2012	2012/05	EP 1819294 B1	T3 (97) 08 02 2012	2012/06	EP 1836169 B1
T3 (97) 14 03 2012	2012/11	EP 1678898 B1	T3 (97) 22 02 2012	2012/08	EP 1720322 B1
T3 (97) 22 02 2012	2012/08	EP 1697612 B1	T3 (97) 01 02 2012	2012/05	EP 1729077 B1
T3 (97) 25 01 2012	2012/04	EP 1685849 B1	T3 (97) 28 12 2011	2011/52	EP 1731067 B1
T3 (97) 06 04 2011	2011/14	EP 1706001 B1	T3 (97) 25 01 2012	2012/04	EP 1762754 B1
T3 (97) 22 02 2012	2012/08	EP 1703835 B1	T3 (97) 14 12 2011	2011/50	EP 1854610 B1
T3 (97) 01 02 2012	2012/05	EP 1711654 B1	T3 (97) 25 01 2012	2012/04	EP 1800564 B1
T3 (97) 22 02 2012	2012/08	EP 1712046 B1	T3 (97) 11 01 2012	2012/02	EP 1787793 B1
T3 (97) 15 02 2012	2012/07	EP 1817554 B1	T3 (97) 01 02 2012	2012/05	EP 1795088 B1
T3 (97) 09 11 2011	2011/45	EP 1689260 B1	T3 (97) 06 07 2011	2011/27	EP 1739882 B1
T3 (97) 08 02 2012	2012/06	EP 1706403 B1	T3 (97) 22 02 2012	2012/08	EP 1865103 B1
T3 (97) 08 02 2012	2012/06	EP 1711531 B1	T3 (97) 11 01 2012	2012/02	EP 1876136 B1
T3 (97) 07 03 2012	2012/10	EP 1560243 B1	T3 (97) 18 01 2012	2012/03	EP 1767581 B1
T3 (97) 12 10 2011	2011/41	EP 1580490 B1	T3 (97) 08 02 2012	2012/06	EP 1817985 B1
T3 (97) 30 11 2011	2011/48	EP 1715196 B1	T3 (97) 01 02 2012	2012/05	EP 1798324 B1
T3 (97) 01 02 2012	2012/05	EP 1621885 B1	T3 (97) 01 02 2012	2012/05	EP 1837465 B1
T3 (97) 11 01 2012	2012/02	EP 1637557 B1	T3 (97) 01 02 2012	2012/05	EP 1785300 B1
T3 (97) 01 02 2012	2012/05	EP 1657390 B1	T3 (97) 07 03 2012	2012/10	EP 1820851 B1
T3 (97) 29 02 2012	2012/09	EP 1674547 B1	T3 (97) 22 02 2012	2012/08	EP 1775399 B1
T3 (97) 21 12 2011	2011/51	EP 1785703 B1	T3 (97) 16 11 2011	2011/46	EP 1863984 B1
T3 (97) 02 05 2012	2012/18	EP 1675231 B1	T3 (97) 18 01 2012	2012/03	EP 1843682 B1
T3 (97) 01 02 2012	2012/05	EP 1688044 B1	T3 (97) 25 01 2012	2012/04	EP 1866423 B1
T3 (97) 22 02 2012	2012/08	EP 1835836 B1	T3 (97) 22 02 2012	2012/08	EP 1837588 B1
T3 (97) 08 02 2012	2012/06	EP 1735013 B1	T3 (97) 07 12 2011	2011/49	EP 1869270 B1
T3 (97) 18 01 2012	2012/03	EP 1718313 B1	T3 (97) 30 11 2011	2011/48	EP 1841433 B1
T3 (97) 22 02 2012	2012/08	EP 1737667 B1	T3 (97) 22 02 2012	2012/08	EP 1855966 B1
T3 (97) 22 02 2012	2012/08	EP 1742533 B1	T3 (97) 11 01 2012	2012/02	EP 1853620 B1
T3 (97) 16 11 2011	2011/46	EP 1746999 B1	T3 (97) 08 02 2012	2012/06	EP 1850662 B1
T3 (97) 28 12 2011	2011/52	EP 1734862 B1	T3 (97) 22 02 2012	2012/08	EP 1865844 B1
T3 (97) 01 02 2012	2012/05	EP 1741294 B1	T3 (97) 22 02 2012	2012/08	EP 1861244 B1
T3 (97) 07 03 2012	2012/10	EP 1754702 B1	T3 (97) 22 02 2012	2012/08	EP 1863361 B1
T3 (97) 21 03 2012	2012/12	EP 1761495 B1	T3 (97) 25 01 2012	2012/04	EP 1901729 B1
T3 (97) 07 03 2012	2012/10	EP 1767546 B1	T3 (97) 25 01 2012	2012/04	EP 1856063 B1
T3 (97) 15 02 2012	2012/07	EP 1768666 B1	T3 (97) 29 02 2012	2012/09	EP 1871341 B1
T3 (97) 29 02 2012	2012/09	EP 1772450 B1	T3 (97) 14 03 2012	2012/11	EP 1874917 B1
T3 (97) 25 01 2012	2012/04	EP 1781631 B1	T3 (97) 30 11 2011	2011/48	EP 1869358 B1
T3 (97) 11 01 2012	2012/02	EP 1768746 B1	T3 (97) 22 02 2012	2012/08	EP 1861478 B1
T3 (97) 01 02 2012	2012/05	EP 1781277 B1	T3 (97) 15 02 2012	2012/07	EP 1865961 B1
T3 (97) 25 01 2012	2012/04	EP 1781639 B1	T3 (97) 07 03 2012	2012/10	EP 1868645 B1
T3 (97) 08 02 2012	2012/06	EP 1758521 B1	T3 (97) 22 02 2012	2012/08	EP 1876754 B1
T3 (97) 07 12 2011	2011/49	EP 1776178 B1	T3 (97) 08 02 2012	2012/06	EP 1904122 B1
T3 (97) 28 12 2011	2011/52	EP 1788862 B1	T3 (97) 22 02 2012	2012/08	EP 1963541 B1
T3 (97) 18 01 2012	2012/03	EP 1800042 B1	T3 (97) 11 01 2012	2012/02	EP 1874195 B1
T3 (97) 08 02 2012	2012/06	EP 1786490 B1	T3 (97) 08 02 2012	2012/06	EP 1865859 B1
T3 (97) 22 02 2012	2012/08	EP 1805510 B1	T3 (97) 01 02 2012	2012/05	EP 1888595 B1
T3 (97) 25 01 2012	2012/04	EP 1784183 B1	T3 (97) 29 02 2012	2012/09	EP 1871912 B1
T3 (97) 22 02 2012	2012/08	EP 1791936 B1	T3 (97) 22 02 2012	2012/08	EP 1890706 B1
T3 (97) 25 01 2012	2012/04	EP 1802409 B1	T3 (97) 29 02 2012	2012/09	EP 1888316 B1
T3 (97) 22 02 2012	2012/08	EP 1790422 B1	T3 (97) 01 02 2012	2012/05	EP 1874438 B1
T3 (97) 14 12 2011	2011/50	EP 1789563 B1	T3 (97) 11 01 2012	2012/02	EP 1910267 B1
T3 (97) 22 02 2012	2012/08	EP 1800076 B1	T3 (97) 01 02 2012	2012/05	EP 1960753 B1
T3 (97) 11 01 2012	2012/02	EP 1786555 B1	T3 (97) 25 01 2012	2012/04	EP 1976393 B1
T3 (97) 25 01 2012	2012/04	EP 1802827 B1	T3 (97) 25 01 2012	2012/04	EP 1941121 B1
T3 (97) 16 11 2011	2011/46	EP 1802419 B1	T3 (97) 02 11 2011	2011/44	EP 1999999 B1
T3 (97) 07 12 2011	2011/49	EP 1812251 B1	T3 (97) 19 10 2011	2011/42	EP 1893398 B1
T3 (97) 09 11 2011	2011/45	EP 1815197 B1	T3 (97) 15 02 2012	2012/07	EP 1896645 B1
T3 (97) 06 04 2011	2011/14	EP 1833540 B1	T3 (97) 28 03 2012	2012/13	EP 1907756 B1
T3 (97) 23 11 2011	2011/47	EP 1817212 B1	T3 (97) 19 10 2011	2011/42	EP 1919367 B1
T3 (97) 15 02 2012	2012/07	EP 1842603 B1	T3 (97) 15 02 2012	2012/07	EP 1907487 B1
T3 (97) 14 12 2011	2011/50	EP 1806978 B1	T3 (97) 22 02 2012	2012/08	EP 1937274 B1
T3 (97) 07 03 2012	2012/10	EP 1827543 B1	T3 (97) 28 12 2011	2011/52	EP 1906856 B1
T3 (97) 11 04 2012	2012/15	EP 1812904 B1	T3 (97) 25 01 2012	2012/04	EP 1904635 B1

T3 (97) 01 02 2012	2012/05	EP 1937669 B1	T3 (97) 08 02 2012	2012/06	EP 1990336 B1
T3 (97) 25 01 2012	2012/04	EP 1946345 B1	T3 (97) 08 02 2012	2012/06	EP 1969099 B1
T3 (97) 28 12 2011	2011/52	EP 1957221 B1	T3 (97) 23 11 2011	2011/47	EP 1981809 B1
T3 (97) 04 01 2012	2012/01	EP 1951299 B1	T3 (97) 22 02 2012	2012/08	EP 1998905 B1
T3 (97) 01 02 2012	2012/05	EP 1942895 B1	T3 (97) 07 03 2012	2012/10	EP 1971445 B1
T3 (97) 25 01 2012	2012/04	EP 1947935 B1	T3 (97) 22 02 2012	2012/08	EP 2025210 B1
T3 (97) 07 12 2011	2011/49	EP 1948816 B1	T3 (97) 15 02 2012	2012/07	EP 2033266 B1
T3 (97) 22 02 2012	2012/08	EP 2122015 B1	T3 (97) 22 02 2012	2012/08	EP 1984618 B1
T3 (97) 14 12 2011	2011/50	EP 1949515 B1	T3 (97) 22 02 2012	2012/08	EP 2012731 B1
T3 (97) 01 02 2012	2012/05	EP 1963053 B1	T3 (97) 02 05 2012	2012/18	EP 1998606 B1
T3 (97) 25 01 2012	2012/04	EP 1883690 B1	T3 (97) 25 01 2012	2012/04	EP 2012941 B1
T3 (97) 20 04 2011	2011/16	EP 1945843 B1	T3 (97) 21 12 2011	2011/51	EP 2024594 B1
T3 (97) 07 03 2012	2012/10	EP 1965758 B1	T3 (97) 29 02 2012	2012/09	EP 2148820 B1
T3 (97) 07 03 2012	2012/10	EP 1962850 B1	T3 (97) 08 02 2012	2012/06	EP 2001985 B1
T3 (97) 01 02 2012	2012/05	EP 1966111 B1	T3 (97) 01 02 2012	2012/05	EP 2162579 B1
T3 (97) 22 02 2012	2012/08	EP 1963286 B1	T3 (97) 19 10 2011	2011/42	EP 1976636 B1
T3 (97) 28 12 2011	2011/52	EP 1922307 B1	T3 (97) 23 11 2011	2011/47	EP 2015861 B1
T3 (97) 17 08 2011	2011/33	EP 1966557 B1	T3 (97) 07 12 2011	2011/49	EP 2010334 B1
T3 (97) 22 02 2012	2012/08	EP 1963292 B1	T3 (97) 23 11 2011	2011/47	EP 2021241 B1
T3 (97) 15 02 2012	2012/07	EP 1931222 B1	T3 (97) 22 02 2012	2012/08	EP 2024475 B1
T3 (97) 08 02 2012	2012/06	EP 1971569 B1	T3 (97) 01 02 2012	2012/05	EP 2040606 B1
T3 (97) 22 02 2012	2012/08	EP 1937805 B1	T3 (97) 22 02 2012	2012/08	EP 2150400 B1
T3 (97) 08 02 2012	2012/06	EP 1976619 B1	T3 (97) 11 01 2012	2012/02	EP 2043474 B1
T3 (97) 08 02 2012	2012/06	EP 1968372 B1	T3 (97) 22 02 2012	2012/08	EP 2005414 B1
T3 (97) 08 02 2012	2012/06	EP 1963161 B1	T3 (97) 29 02 2012	2012/09	EP 2007429 B1
T3 (97) 01 02 2012	2012/05	EP 1977440 B1	T3 (97) 28 12 2011	2011/52	EP 2032455 B1
T3 (97) 23 11 2011	2011/47	EP 1816899 B1	T3 (97) 29 02 2012	2012/09	EP 1999214 B1
T3 (97) 25 01 2012	2012/04	EP 1840682 B1	T3 (97) 28 12 2011	2011/52	EP 2007883 B1
T3 (97) 29 02 2012	2012/09	EP 1852098 B1	T3 (97) 12 10 2011	2011/41	EP 2019680 B1
T3 (97) 22 02 2012	2012/08	EP 1989953 B1	T3 (97) 22 02 2012	2012/08	EP 2015876 B1
T3 (97) 01 02 2012	2012/05	EP 1830199 B1	T3 (97) 08 02 2012	2012/06	EP 2021796 B1
T3 (97) 29 02 2012	2012/09	EP 1887018 B1	T3 (97) 25 01 2012	2012/04	EP 1981851 B1
T3 (97) 11 01 2012	2012/02	EP 1886731 B1	T3 (97) 29 02 2012	2012/09	EP 1984859 B1
T3 (97) 22 02 2012	2012/08	EP 2028296 B1	T3 (97) 07 03 2012	2012/10	EP 2040913 B1
T3 (97) 29 02 2012	2012/09	EP 2036972 B1	T3 (97) 08 02 2012	2012/06	EP 2035432 B1
T3 (97) 15 02 2012	2012/07	EP 2047950 B1	T3 (97) 01 02 2012	2012/05	EP 2024175 B1
T3 (97) 08 02 2012	2012/06	EP 1918475 B1	T3 (97) 29 02 2012	2012/09	EP 2038537 B1
T3 (97) 21 12 2011	2011/51	EP 2058538 B1	T3 (97) 25 01 2012	2012/04	EP 2034856 B1
T3 (97) 15 02 2012	2012/07	EP 1935976 B1	T3 (97) 29 02 2012	2012/09	EP 2041276 B1
T3 (97) 08 02 2012	2012/06	EP 1939811 B1	T3 (97) 01 02 2012	2012/05	EP 2064095 B1
T3 (97) 29 02 2012	2012/09	EP 1947056 B1	T3 (97) 25 01 2012	2012/04	EP 2038598 B1
T3 (97) 01 02 2012	2012/05	EP 1918498 B1	T3 (97) 25 01 2012	2012/04	EP 2051819 B1
T3 (97) 14 12 2011	2011/50	EP 1818479 B1	T3 (97) 12 10 2011	2011/41	EP 2074239 B1
T3 (97) 08 02 2012	2012/06	EP 1911345 B1	T3 (97) 22 02 2012	2012/08	EP 2046613 B1
T3 (97) 08 02 2012	2012/06	EP 1992323 B1	T3 (97) 15 02 2012	2012/07	EP 2059212 B1
T3 (97) 29 02 2012	2012/09	EP 2020221 B1	T3 (97) 22 02 2012	2012/08	EP 2066527 B1
T3 (97) 25 01 2012	2012/04	EP 1895827 B1	T3 (97) 25 01 2012	2012/04	EP 2060000 B1
T3 (97) 11 01 2012	2012/02	EP 2034578 B1	T3 (97) 15 02 2012	2012/07	EP 2069210 B1
T3 (97) 13 07 2011	2011/28	EP 1903015 B1	T3 (97) 01 02 2012	2012/05	EP 2077906 B1
T3 (97) 25 01 2012	2012/04	EP 1906337 B1	T3 (97) 22 02 2012	2012/08	EP 2106625 B1
T3 (97) 15 02 2012	2012/07	EP 1916344 B1	T3 (97) 01 02 2012	2012/05	EP 2068640 B1
T3 (97) 07 03 2012	2012/10	EP 1923179 B1	T3 (97) 14 03 2012	2012/11	EP 2049112 B1
T3 (97) 01 02 2012	2012/05	EP 1930144 B1	T3 (97) 30 11 2011	2011/48	EP 2069895 B1
T3 (97) 15 02 2012	2012/07	EP 1936227 B1	T3 (97) 11 01 2012	2012/02	EP 2084332 B1
T3 (97) 08 02 2012	2012/06	EP 1936347 B1	T3 (97) 25 01 2012	2012/04	EP 2091007 B1
T3 (97) 29 02 2012	2012/09	EP 2071986 B1	T3 (97) 22 02 2012	2012/08	EP 2114486 B1
T3 (97) 25 01 2012	2012/04	EP 1908841 B1	T3 (97) 01 02 2012	2012/05	EP 2106308 B1
T3 (97) 17 08 2011	2011/33	EP 2072671 B1	T3 (97) 15 02 2012	2012/07	EP 2220326 B1
T3 (97) 30 11 2011	2011/48	EP 1936068 B1	T3 (97) 11 04 2012	2012/15	EP 2061690 B1
T3 (97) 25 01 2012	2012/04	EP 1935266 B1	T3 (97) 08 02 2012	2012/06	EP 2077785 B1
T3 (97) 22 02 2012	2012/08	EP 1905858 B1	T3 (97) 01 02 2012	2012/05	EP 2081910 B1
T3 (97) 25 01 2012	2012/04	EP 2050609 B1	T3 (97) 01 02 2012	2012/05	EP 2057724 B1
T3 (97) 15 02 2012	2012/07	EP 1917878 B1	T3 (97) 01 02 2012	2012/05	EP 2099851 B1
T3 (97) 08 02 2012	2012/06	EP 1975334 B1	T3 (97) 29 02 2012	2012/09	EP 2204019 B1
T3 (97) 18 01 2012	2012/03	EP 1985763 B1	T3 (97) 25 01 2012	2012/04	EP 2125044 B1
T3 (97) 19 10 2011	2011/42	EP 2058225 B1	T3 (97) 21 09 2011	2011/38	EP 2121457 B1
T3 (97) 21 12 2011	2011/51	EP 1979374 B1	T3 (97) 01 02 2012	2012/05	EP 2079870 B1

T3 (97) 08 02 2012	2012/06	EP 2086968 B1	T3 (97) 15 02 2012	2012/07	EP 2034539 B1
T3 (97) 01 02 2012	2012/05	EP 2079735 B1	T3 (97) 29 02 2012	2012/09	EP 2030651 B1
T3 (97) 04 01 2012	2012/01	EP 2089585 B1	T3 (97) 22 02 2012	2012/08	EP 1953449 B1
T3 (97) 29 02 2012	2012/09	EP 2048948 B1	T3 (97) 22 02 2012	2012/08	EP 2128026 B1
T3 (97) 15 02 2012	2012/07	EP 2114793 B1	T3 (97) 22 02 2012	2012/08	EP 2130965 B1
T3 (97) 01 02 2012	2012/05	EP 2094461 B1	T3 (97) 30 11 2011	2011/48	EP 1977982 B1
T3 (97) 28 03 2012	2012/13	EP 2096974 B1	T3 (97) 29 02 2012	2012/09	EP 2104477 B1
T3 (97) 11 01 2012	2012/02	EP 2091402 B1	T3 (97) 25 01 2012	2012/04	EP 2117297 B1
T3 (97) 25 01 2012	2012/04	EP 2094809 B1	T3 (97) 25 01 2012	2012/04	EP 2122724 B1
T3 (97) 15 02 2012	2012/07	EP 2096972 B1	T3 (97) 14 12 2011	2011/50	EP 2129270 B1
T3 (97) 15 02 2012	2012/07	EP 2116354 B1	T3 (97) 19 10 2011	2011/42	EP 2115010 B1
T3 (97) 15 02 2012	2012/07	EP 2121242 B1	T3 (97) 16 11 2011	2011/46	EP 2082131 B1
T3 (97) 15 02 2012	2012/07	EP 2107913 B1	T3 (97) 22 02 2012	2012/08	EP 2132096 B1
T3 (97) 22 02 2012	2012/08	EP 2125534 B1	T3 (97) 08 02 2012	2012/06	EP 2139626 B1
T3 (97) 01 02 2012	2012/05	EP 2096941 B1	T3 (97) 08 02 2012	2012/06	EP 2121919 B1
T3 (97) 01 02 2012	2012/05	EP 2099546 B1	T3 (97) 28 03 2012	2012/13	EP 2118437 B1
T3 (97) 11 04 2012	2012/15	EP 2102989 B1	T3 (97) 25 04 2012	2012/17	EP 2135870 B1
T3 (97) 22 02 2012	2012/08	EP 2102727 B1	T3 (97) 21 12 2011	2011/51	EP 2140437 B1
T3 (97) 11 01 2012	2012/02	EP 2084440 B1	T3 (97) 08 02 2012	2012/06	EP 2132825 B1
T3 (97) 08 02 2012	2012/06	EP 2092377 B1	T3 (97) 25 01 2012	2012/04	EP 2114924 B1
T3 (97) 08 02 2012	2012/06	EP 2114146 B1	T3 (97) 08 02 2012	2012/06	EP 2124977 B1
T3 (97) 01 02 2012	2012/05	EP 2091784 B1	T3 (97) 01 02 2012	2012/05	EP 2142723 B1
T3 (97) 14 03 2012	2012/11	EP 2044264 B1	T3 (97) 28 03 2012	2012/13	EP 2145501 B1
T3 (97) 31 08 2011	2011/35	EP 2054431 B1	T3 (97) 08 02 2012	2012/06	EP 2148853 B1
T3 (97) 25 01 2012	2012/04	EP 2083255 B1	T3 (97) 15 02 2012	2012/07	EP 2132451 B1
T3 (97) 28 12 2011	2011/52	EP 1964459 B1	T3 (97) 25 01 2012	2012/04	EP 2136852 B1
T3 (97) 28 12 2011	2011/52	EP 1959195 B1	T3 (97) 14 12 2011	2011/50	EP 2129711 B1
T3 (97) 21 12 2011	2011/51	EP 2017145 B1	T3 (97) 22 02 2012	2012/08	EP 2152709 B1
T3 (97) 29 02 2012	2012/09	EP 2111935 B1	T3 (97) 22 02 2012	2012/08	EP 2161881 B1
T3 (97) 08 02 2012	2012/06	EP 2000428 B1	T3 (97) 01 02 2012	2012/05	EP 2136850 B1
T3 (97) 25 01 2012	2012/04	EP 2123991 B1	T3 (97) 22 02 2012	2012/08	EP 2155386 B1
T3 (97) 25 01 2012	2012/04	EP 2006418 B1	T3 (97) 22 02 2012	2012/08	EP 2147190 B1
T3 (97) 01 02 2012	2012/05	EP 2025561 B1	T3 (97) 08 02 2012	2012/06	EP 2158736 B1
T3 (97) 26 10 2011	2011/43	EP 2082131 B1	T3 (97) 22 02 2012	2012/08	EP 2152657 B1
T3 (97) 14 12 2011	2011/50	EP 2163524 B1	T3 (97) 22 02 2012	2012/08	EP 2212601 B1
T3 (97) 29 02 2012	2012/09	EP 2052660 B1	T3 (97) 01 02 2012	2012/05	EP 2173931 B1
T3 (97) 11 01 2012	2012/02	EP 2177664 B1	T3 (97) 15 02 2012	2012/07	EP 2180908 B1
T3 (97) 14 12 2011	2011/50	EP 2082819 B1	T3 (97) 25 01 2012	2012/04	EP 2156605 B1
T3 (97) 22 02 2012	2012/08	EP 2063285 B1	T3 (97) 01 02 2012	2012/05	EP 2285591 B1
T3 (97) 25 01 2012	2012/04	EP 2186463 B1	T3 (97) 22 02 2012	2012/08	EP 2150690 B1
T3 (97) 01 02 2012	2012/05	EP 2066017 B1	T3 (97) 29 02 2012	2012/09	EP 2152552 B1
T3 (97) 15 02 2012	2012/07	EP 2070666 B1	T3 (97) 23 11 2011	2011/47	EP 2183471 B1
T3 (97) 21 03 2012	2012/12	EP 2194002 B1	T3 (97) 07 03 2012	2012/10	EP 2102054 B1
T3 (97) 04 01 2012	2012/01	EP 2037592 B1	T3 (97) 14 12 2011	2011/50	EP 2167326 B1
T3 (97) 26 10 2011	2011/43	EP 2108344 B1	T3 (97) 08 02 2012	2012/06	EP 2124459 B1
T3 (97) 15 02 2012	2012/07	EP 1967665 B1	T3 (97) 22 02 2012	2012/08	EP 2164769 B1
T3 (97) 22 02 2012	2012/08	EP 2105799 B1	T3 (97) 25 01 2012	2012/04	EP 2164707 B1
T3 (97) 08 02 2012	2012/06	EP 2106993 B1	T3 (97) 28 03 2012	2012/13	EP 2158364 B1
T3 (97) 14 12 2011	2011/50	EP 2106927 B1	T3 (97) 14 03 2012	2012/11	EP 2170709 B1
T3 (97) 28 03 2012	2012/13	EP 1959011 B1	T3 (97) 08 02 2012	2012/06	EP 2170512 B1
T3 (97) 25 01 2012	2012/04	EP 1953759 B1	T3 (97) 14 12 2011	2011/50	EP 2188218 B1
T3 (97) 01 02 2012	2012/05	EP 2065726 B1	T3 (97) 01 02 2012	2012/05	EP 2164975 B1
T3 (97) 01 02 2012	2012/05	EP 2143476 B1	T3 (97) 08 02 2012	2012/06	EP 2139742 B1
T3 (97) 01 02 2012	2012/05	EP 2153730 B1	T3 (97) 22 02 2012	2012/08	EP 2139712 B1
T3 (97) 29 02 2012	2012/09	EP 2033720 B1	T3 (97) 30 11 2011	2011/48	EP 2129963 B1
T3 (97) 29 02 2012	2012/09	EP 2031789 B1	T3 (97) 21 12 2011	2011/51	EP 2164758 B1
T3 (97) 14 12 2011	2011/50	EP 2178025 B1	T3 (97) 15 02 2012	2012/07	EP 2173633 B1
T3 (97) 15 02 2012	2012/07	EP 2058257 B1	T3 (97) 01 02 2012	2012/05	EP 2176296 B1
T3 (97) 30 11 2011	2011/48	EP 2086144 B1	T3 (97) 04 05 2011	2011/18	EP 2212218 B1
T3 (97) 22 02 2012	2012/08	EP 1944048 B1	T3 (97) 07 03 2012	2012/10	EP 2167289 B1
T3 (97) 07 12 2011	2011/49	EP 2085000 B1	T3 (97) 28 12 2011	2011/52	EP 2178858 B1
T3 (97) 26 10 2011	2011/43	EP 2017176 B1	T3 (97) 29 02 2012	2012/09	EP 2178775 B1
T3 (97) 29 02 2012	2012/09	EP 2056466 B1	T3 (97) 01 02 2012	2012/05	EP 2195211 B1
T3 (97) 29 02 2012	2012/09	EP 2056467 B1	T3 (97) 08 02 2012	2012/06	EP 2197612 B1
T3 (97) 25 01 2012	2012/04	EP 2072109 B1	T3 (97) 15 02 2012	2012/07	EP 2185843 B1
T3 (97) 29 02 2012	2012/09	EP 2082964 B1	T3 (97) 01 02 2012	2012/05	EP 2185686 B1
T3 (97) 15 02 2012	2012/07	EP 1961528 B1	T3 (97) 23 11 2011	2011/47	EP 2180902 B1

T3 (97) 28 03 2012	2012/13	EP 2192089 B1	T3 (97) 08 02 2012	2012/06	EP 2143537 B1
T3 (97) 01 02 2012	2012/05	EP 2178929 B1	T3 (97) 14 03 2012	2012/11	EP 2210682 B1
T3 (97) 21 12 2011	2011/51	EP 2203792 B1	T3 (97) 08 02 2012	2012/06	EP 2144474 B1
T3 (97) 15 02 2012	2012/07	EP 2198176 B1	T3 (97) 21 12 2011	2011/51	EP 2184428 B1
T3 (97) 25 01 2012	2012/04	EP 2205503 B1	T3 (97) 15 02 2012	2012/07	EP 2165765 B1
T3 (97) 29 02 2012	2012/09	EP 2207659 B1	T3 (97) 22 02 2012	2012/08	EP 2298678 B1
T3 (97) 15 02 2012	2012/07	EP 2234867 B1	T3 (97) 01 02 2012	2012/05	EP 2174823 B1
T3 (97) 22 02 2012	2012/08	EP 2326222 B1	T3 (97) 08 02 2012	2012/06	EP 2164187 B1
T3 (97) 15 02 2012	2012/07	EP 2183087 B1	T3 (97) 15 02 2012	2012/07	EP 2339202 B1
T3 (97) 08 02 2012	2012/06	EP 2331271 B1	T3 (97) 08 02 2012	2012/06	EP 2208634 B1
T3 (97) 14 03 2012	2012/11	EP 2189324 B1	T3 (97) 22 02 2012	2012/08	EP 2050690 B1
T3 (97) 23 02 2011	2011/08	EP 2197456 B1	T3 (97) 07 12 2011	2011/49	EP 2090164 B1
T3 (97) 01 02 2012	2012/05	EP 2209989 B1	T3 (97) 14 12 2011	2011/50	EP 2226630 B1
T3 (97) 07 03 2012	2012/10	EP 2201002 B1	T3 (97) 29 02 2012	2012/09	EP 2107722 B1
T3 (97) 25 01 2012	2012/04	EP 2215092 B1	T3 (97) 25 01 2012	2012/04	EP 2108596 B1
T3 (97) 15 02 2012	2012/07	EP 2212097 B1	T3 (97) 04 01 2012	2012/01	EP 2112756 B1
T3 (97) 08 02 2012	2012/06	EP 2200577 B1	T3 (97) 25 01 2012	2012/04	EP 2128239 B1
T3 (97) 25 01 2012	2012/04	EP 2211884 B1	T3 (97) 22 02 2012	2012/08	EP 2117027 B1
T3 (97) 01 02 2012	2012/05	EP 2215709 B1	T3 (97) 01 02 2012	2012/05	EP 2116647 B1
T3 (97) 08 02 2012	2012/06	EP 2215715 B1	T3 (97) 18 01 2012	2012/03	EP 2128505 B1
T3 (97) 01 02 2012	2012/05	EP 2206352 B1	T3 (97) 14 12 2011	2011/50	EP 2128344 B1
T3 (97) 08 02 2012	2012/06	EP 2224816 B1	T3 (97) 23 11 2011	2011/47	EP 2219313 B1
T3 (97) 01 02 2012	2012/05	EP 2265337 B1	T3 (97) 29 02 2012	2012/09	EP 2258460 B1
T3 (97) 25 01 2012	2012/04	EP 2195988 B1	T3 (97) 25 01 2012	2012/04	EP 2145546 B1
T3 (97) 08 02 2012	2012/06	EP 2229485 B1	T3 (97) 15 02 2012	2012/07	EP 2264108 B1
T3 (97) 21 03 2012	2012/12	EP 2212642 B1	T3 (97) 25 01 2012	2012/04	EP 2264109 B1
T3 (97) 21 12 2011	2011/51	EP 2219647 B1	T3 (97) 29 02 2012	2012/09	EP 2157111 B1
T3 (97) 25 01 2012	2012/04	EP 2227610 B1	T3 (97) 25 01 2012	2012/04	EP 2157752 B1
T3 (97) 08 02 2012	2012/06	EP 2212377 B1	T3 (97) 15 02 2012	2012/07	EP 2157370 B1
T3 (97) 01 02 2012	2012/05	EP 2212065 B1	T3 (97) 08 02 2012	2012/06	EP 2295686 B1
T3 (97) 22 02 2012	2012/08	EP 2215301 B1	T3 (97) 25 01 2012	2012/04	EP 2129185 B1
T3 (97) 22 02 2012	2012/08	EP 2214980 B1	T3 (97) 15 02 2012	2012/07	EP 2159266 B1
T3 (97) 01 02 2012	2012/05	EP 2225901 B1	T3 (97) 09 11 2011	2011/45	EP 2163335 B1
T3 (97) 22 02 2012	2012/08	EP 2245028 B1	T3 (97) 12 10 2011	2011/41	EP 2135608 B1
T3 (97) 01 02 2012	2012/05	EP 2225129 B1	T3 (97) 14 12 2011	2011/50	EP 2305238 B1
T3 (97) 08 02 2012	2012/06	EP 2231577 B1	T3 (97) 29 02 2012	2012/09	EP 2305753 B1
T3 (97) 08 02 2012	2012/06	EP 2234521 B1	T3 (97) 22 02 2012	2012/08	EP 2305531 B1
T3 (97) 29 02 2012	2012/09	EP 2225304 B1	T3 (97) 28 09 2011	2011/39	EP 2180207 B1
T3 (97) 08 02 2012	2012/06	EP 2180865 B1	T3 (97) 25 01 2012	2012/04	EP 2309331 B1
T3 (97) 08 02 2012	2012/06	EP 2222829 B1	T3 (97) 25 01 2012	2012/04	EP 2179782 B1
T3 (97) 08 02 2012	2012/06	EP 2232762 B1	T3 (97) 14 12 2011	2011/50	EP 2181782 B1
T3 (97) 18 01 2012	2012/03	EP 2231532 B1	T3 (97) 01 02 2012	2012/05	EP 2146545 B1
T3 (97) 08 02 2012	2012/06	EP 2234611 B1	T3 (97) 08 02 2012	2012/06	EP 2206836 B1
T3 (97) 08 02 2012	2012/06	EP 2217361 B1	T3 (97) 22 02 2012	2012/08	EP 2234139 B1
T3 (97) 18 01 2012	2012/03	EP 2217648 B1	T3 (97) 22 02 2012	2012/08	EP 2277856 B1
T3 (97) 25 01 2012	2012/04	EP 2250312 B1	T3 (97) 08 02 2012	2012/06	EP 2336223 B1
T3 (97) 07 03 2012	2012/10	EP 2285791 B1	T3 (97) 29 02 2012	2012/09	EP 2215970 B1
T3 (97) 08 02 2012	2012/06	EP 2271455 B1	T3 (97) 25 04 2012	2012/17	EP 2204311 B1
T3 (97) 08 02 2012	2012/06	EP 2301296 B1	T3 (97) 08 02 2012	2012/06	EP 2199512 B1
T3 (97) 07 03 2012	2012/10	EP 2078801 B1	T3 (97) 15 02 2012	2012/07	EP 2202080 B1
T3 (97) 07 03 2012	2012/10	EP 2213812 B1	T3 (97) 21 12 2011	2011/51	EP 2208802 B1
T3 (97) 14 12 2011	2011/50	EP 2085794 B1	T3 (97) 04 01 2012	2012/01	EP 2103491 B1
T3 (97) 21 03 2012	2012/12	EP 2098487 B1	T3 (97) 08 02 2012	2012/06	EP 2248732 B1
T3 (97) 18 01 2012	2012/03	EP 2216667 B1	T3 (97) 29 02 2012	2012/09	EP 2154072 B1
T3 (97) 04 04 2012	2012/14	EP 2088231 B1	T3 (97) 07 03 2012	2012/10	EP 2151428 B1
T3 (97) 17 08 2011	2011/33	EP 2070803 B1	T3 (97) 08 02 2012	2012/06	EP 2200397 B1
T3 (97) 22 02 2012	2012/08	EP 2229842 B1	T3 (97) 08 02 2012	2012/06	EP 2186683 B1
T3 (97) 07 12 2011	2011/49	EP 2068307 B1	T3 (97) 21 03 2012	2012/12	EP 2233367 B1
T3 (97) 24 08 2011	2011/34	EP 2236733 B1	T3 (97) 22 02 2012	2012/08	EP 2208920 B1
T3 (97) 15 02 2012	2012/07	EP 2238822 B1	T3 (97) 22 02 2012	2012/08	EP 2325807 B1
T3 (97) 07 09 2011	2011/36	EP 2088580 B1	T3 (97) 08 02 2012	2012/06	EP 2228352 B1
T3 (97) 04 01 2012	2012/01	EP 2123182 B1	T3 (97) 22 02 2012	2012/08	EP 2223203 B1
T3 (97) 28 12 2011	2011/52	EP 2127950 B1	T3 (97) 22 02 2012	2012/08	EP 2230954 B1
T3 (97) 22 02 2012	2012/08	EP 2256061 B1	T3 (97) 25 04 2012	2012/17	EP 2238019 B1
T3 (97) 14 09 2011	2011/37	EP 2143809 B1	T3 (97) 16 11 2011	2011/46	EP 2240651 B1
T3 (97) 22 02 2012	2012/08	EP 2099245 B1	T3 (97) 28 03 2012	2012/13	EP 2244596 B1
T3 (97) 25 01 2012	2012/04	EP 2151372 B1	T3 (97) 08 02 2012	2012/06	EP 2114028 B1

T3 (97) 22 02 2012	2012/08	EP 2252658 B1	T3 (97) 22 02 2012	2012/08	EP 2248641 B1
T3 (97) 15 02 2012	2012/07	EP 2249138 B1	T3 (97) 22 02 2012	2012/08	EP 2314397 B1
T3 (97) 22 02 2012	2012/08	EP 2268756 B1	T3 (97) 21 03 2012	2012/12	EP 2322044 B1
T3 (97) 04 01 2012	2012/01	EP 2242924 B1	T3 (97) 29 02 2012	2012/09	EP 2329800 B1
T3 (97) 29 02 2012	2012/09	EP 2268153 B1	T3 (97) 01 02 2012	2012/05	EP 2251283 B1
T3 (97) 08 02 2012	2012/06	EP 2277231 B1	T3 (97) 29 02 2012	2012/09	EP 2258522 B1
T3 (97) 16 11 2011	2011/46	EP 2300692 B1	T3 (97) 21 12 2011	2011/51	EP 2353777 B1
T3 (97) 25 01 2012	2012/04	EP 2331799 B1	T3 (97) 15 02 2012	2012/07	EP 2226258 B1
T3 (97) 15 02 2012	2012/07	EP 2272155 B1	T3 (97) 01 02 2012	2012/05	EP 2248567 B1
T3 (97) 01 02 2012	2012/05	EP 2335250 B1	T3 (97) 29 02 2012	2012/09	EP 2228906 B1
T3 (97) 08 02 2012	2012/06	EP 2310439 B1	T3 (97) 07 12 2011	2011/49	EP 2202296 B1
T3 (97) 08 02 2012	2012/06	EP 2296496 B1	T3 (97) 29 02 2012	2012/09	EP 2206431 B1
T3 (97) 08 02 2012	2012/06	EP 2288372 B1	T3 (97) 28 12 2011	2011/52	EP 2236425 B1
T3 (97) 08 02 2012	2012/06	EP 2283283 B1	T3 (97) 25 01 2012	2012/04	EP 2286887 B1
T3 (97) 04 01 2012	2012/01	EP 2277083 B1	T3 (97) 15 02 2012	2012/07	EP 2258897 B1
T3 (97) 01 02 2012	2012/05	EP 2285912 B1	T3 (97) 04 01 2012	2012/01	EP 2250948 B1
T3 (97) 22 02 2012	2012/08	EP 2285367 B1	T3 (97) 25 01 2012	2012/04	EP 2253363 B1
T3 (97) 29 02 2012	2012/09	EP 2285427 B1	T3 (97) 29 02 2012	2012/09	EP 2267330 B1
T3 (97) 18 01 2012	2012/03	EP 2282866 B1	T3 (97) 08 02 2012	2012/06	EP 2236187 B1
T3 (97) 26 10 2011	2011/43	EP 2276996 B1	T3 (97) 08 02 2012	2012/06	EP 2236379 B1
T3 (97) 08 02 2012	2012/06	EP 2297757 B1	T3 (97) 25 01 2012	2012/04	EP 2282602 B1
T3 (97) 29 02 2012	2012/09	EP 2297487 B1	T3 (97) 25 01 2012	2012/04	EP 2238880 B1
T3 (97) 15 02 2012	2012/07	EP 2326285 B1	T3 (97) 01 02 2012	2012/05	EP 2281938 B1
T3 (97) 29 02 2012	2012/09	EP 2288267 B1	T3 (97) 25 01 2012	2012/04	EP 2241365 B1
T3 (97) 22 02 2012	2012/08	EP 2288435 B1	T3 (97) 07 12 2011	2011/49	EP 2320020 B1
T3 (97) 04 01 2012	2012/01	EP 2291322 B1	T3 (97) 25 01 2012	2012/04	EP 2270010 B1
T3 (97) 28 12 2011	2011/52	EP 2288480 B1	T3 (97) 08 02 2012	2012/06	EP 2251319 B1
T3 (97) 22 02 2012	2012/08	EP 2364229 B1	T3 (97) 25 01 2012	2012/04	EP 2263511 B1
T3 (97) 08 02 2012	2012/06	EP 2285488 B1	T3 (97) 08 02 2012	2012/06	EP 2302521 B1
T3 (97) 08 02 2012	2012/06	EP 2303044 B1	T3 (97) 08 02 2012	2012/06	EP 2298988 B1
T3 (97) 08 02 2012	2012/06	EP 2313572 B1	T3 (97) 15 02 2012	2012/07	EP 2319448 B1
T3 (97) 08 02 2012	2012/06	EP 2321321 B1	T3 (97) 25 01 2012	2012/04	EP 2273029 B1
T3 (97) 15 02 2012	2012/07	EP 2321286 B1	T3 (97) 25 01 2012	2012/04	EP 2301643 B1
T3 (97) 15 02 2012	2012/07	EP 2310470 B1	T3 (97) 08 02 2012	2012/06	EP 2271155 B1
T3 (97) 15 02 2012	2012/07	EP 2301042 B1	T3 (97) 01 02 2012	2012/05	EP 2243359 B1
T3 (97) 14 03 2012	2012/11	EP 2321132 B1	T3 (97) 08 02 2012	2012/06	EP 2228423 B1
T3 (97) 25 01 2012	2012/04	EP 2323604 B1	T3 (97) 08 02 2012	2012/06	EP 2246293 B1
T3 (97) 01 02 2012	2012/05	EP 2300209 B1	T3 (97) 15 02 2012	2012/07	EP 2305423 B1
T3 (97) 08 02 2012	2012/06	EP 2318129 B1	T3 (97) 15 02 2012	2012/07	EP 2305424 B1
T3 (97) 15 02 2012	2012/07	EP 2307696 B1	T3 (97) 04 04 2012	2012/14	EP 2354294 B1
T3 (97) 01 02 2012	2012/05	EP 2328942 B1	T3 (97) 07 03 2012	2012/10	EP 2365120 B1
T3 (97) 01 02 2012	2012/05	EP 2317904 B1	T3 (97) 14 03 2012	2012/11	EP 2233061 B1
T3 (97) 04 01 2012	2012/01	EP 2310981 B1	T3 (97) 04 04 2012	2012/14	EP 2430960 B1
T3 (97) 22 02 2012	2012/08	EP 2323646 B1	T3 (97) 21 03 2012	2012/12	EP 2322810 B1
T3 (97) 29 02 2012	2012/09	EP 2318343 B1	T3 (97) 21 12 2011	2011/51	EP 2258566 B1
T3 (97) 22 02 2012	2012/08	EP 2310382 B1	T3 (97) 18 01 2012	2012/03	EP 2328420 B1
T3 (97) 22 02 2012	2012/08	EP 2318630 B1	T3 (97) 04 04 2012	2012/14	EP 2347734 B1
T3 (97) 29 02 2012	2012/09	EP 2310789 B1			
T3 (97) 08 02 2012	2012/06	EP 2301093 B1			
T3 (97) 01 02 2012	2012/05	EP 2313201 B1			
T3 (97) 22 02 2012	2012/08	EP 2310554 B1			
T3 (97) 29 02 2012	2012/09	EP 2300633 B1			
T3 (97) 01 02 2012	2012/05	EP 2318619 B1			
T3 (97) 15 02 2012	2012/07	EP 2307531 B1			
T3 (97) 22 02 2012	2012/08	EP 2324645 B1			
T3 (97) 29 02 2012	2012/09	EP 2323869 B1			
T3 (97) 22 02 2012	2012/08	EP 2228048 B1			
T3 (97) 29 02 2012	2012/09	EP 2186422 B1			
T3 (97) 22 02 2012	2012/08	EP 2210884 B1			
T3 (97) 08 02 2012	2012/06	EP 2230049 B1			
T3 (97) 25 01 2012	2012/04	EP 2366427 B1			
T3 (97) 23 11 2011	2011/47	EP 2241476 B1			
T3 (97) 25 01 2012	2012/04	EP 2204218 B1			
T3 (97) 05 10 2011	2011/40	EP 2243398 B1			
T3 (97) 25 01 2012	2012/04	EP 2239283 B1			
T3 (97) 08 02 2012	2012/06	EP 2224157 B1			
T3 (97) 08 02 2012	2012/06	EP 2272319 B1			

214

DECYZJE O ODMOWIE UDZIELENIA PATENTU**(wydane po ogłoszeniu o zgłoszeniu)**

Poniższe zestawienie zawiera kolejno: numer zgłoszenia wynalazku oraz numer i rok wydania Biuletynu Urzędu Patentowego, w którym zgłoszenie zostało ogłoszone (dla zgłoszeń wydzielonych umieszczono w nawiasie numer zgłoszenia macierzystego).

350412	25/2002	359358	20/2003
351688	11/2003	359810	18/2004
357536	15/2004	362165	06/2004
359172	17/2004	362223	21/2004

^{u)} zgłoszenie będzie rozpatrywane jako zgłoszenie wzoru użytkowego

362242	07/2004	379203	19/2007
362494	07/2005	379434	21/2007
363397	10/2005	379464	21/2007
364506	15/2005	379873	25/2007
365477	01/2005	380164	02/2008
365499	18/2005	380251	02/2008
365759	17/2004	380284	01/2007
366168	02/2005	380941	10/2008
368770	26/2005	381022	10/2008
369057	02/2006	381557	15/2008
369243	08/2005	381567	16/2008
369578	09/2005	382048	20/2008
370255	10/2005	382215	22/2008
371428	12/2005	382253	22/2008
371584	13/2005	382640	26/2008
371814 ^{u)}	13/2006	382749	01/2009
373092	16/2005	382998	03/2009
373187	18/2006	383131	04/2009
373540	18/2005	383193	05/2009
373863	19/2005	383209	05/2009
374560	22/2005	383216(347968)	09/2002
374730	22/2005	384122	13/2009
374799	22/2005	384989	22/2009
374962	23/2005	385218	24/2009
374970	23/2005	385313 ^{u)}	25/2009
375339	24/2006	385314 ^{u)}	25/2009
375416	24/2005	385315 ^{u)}	25/2009
375433	25/2006	385316 ^{u)}	25/2009
375441	24/2005	385432	26/2009
375701	25/2005	385664	02/2010
375738	25/2005	385735	03/2010
375847	25/2005	385881	04/2010
376046	25/2005	385882	07/2009
376361	03/2007	385913	05/2010
376480	26/2005	385931	05/2010
376539	01/2006	386197	08/2010
376721	01/2006	386330	09/2010
376750	05/2007	386463	10/2010
377462	03/2006	387077	12/2010
377864	04/2006	388108	25/2010
377907	10/2007	389211	08/2011
377954	10/2007	389686	12/2011
378111	05/2006	389893	13/2011
378117	05/2006	390108 ^{u)}	14/2011
378173	05/2006	391889	03/2012
378261 ^{u)}	13/2006	392532	08/2012
378507	15/2006	393150(372885)	07/2011
378835	16/2007		

215

**DECYZJE O UMRZENIU POSTĘPOWANIA
(wydane po ogłoszeniu o zgłoszeniu)**

Poniższe zestawienie zawiera kolejno: numer zgłoszenia wynalazku oraz numer i rok wydania Biuletynu Urzędu Patentowego, w którym zgłoszenie zostało ogłoszone (dla zgłoszeń wydzielonych umieszczono w nawiasie numer zgłoszenia macierzystego).

346508	20/2002	362359	09/2005
358881	18/2004	365656	18/2005
361561	03/2005	367009	21/2004

^{u)} zgłoszenie będzie rozpatrywane jako zgłoszenie wzoru użytkowego

369402	08/2005	379423	18/2006
370642	11/2005	379515	20/2006
371728	13/2005	379763	23/2006
372508	16/2005	380475	05/2008
373066	16/2005	380739 ^{u)}	08/2008
374858	23/2005	383404	07/2009
375884(375883)	25/2005	384524	18/2008
376006	01/2007	386557	11/2010
376249	02/2007	386560	11/2010
376459	26/2005	388731(359136)	21/2009
377612	03/2006	389936	13/2011
377959 ^{u)}	10/2007	390618	19/2011
378353	06/2006	391073	23/2011
378541	09/2006	393686	11/2011
378709	10/2006		

216

**DECYZJE STWIERDZAJĄCE WYGAŚNIĘCIE
DECYZJI O UDZIELENIU PATENTU**

Poniższe zestawienie zawiera kolejno: numer zgłoszenia wynalazku oraz numer i rok wydania Biuletynu Urzędu Patentowego, w którym zgłoszenie zostało ogłoszone (dla zgłoszeń wydzielonych umieszczono w nawiasie numer zgłoszenia macierzystego).

354066	24/2003	377243	07/2007
366721	03/2005	377984	10/2007
371682	13/2005	380373	04/2008
371819	13/2006	381024	10/2008
373435	19/2006	381430	14/2008
373571	18/2005	381915	19/2008
374720	22/2006	382623	26/2008
376198	02/2007	384885	21/2009
376579	03/2006	386415	10/2010

217

**WPISY I ZMIANY W REJESTRZE PATENTOWYM
(nieuwzględnione w innych samodzielnych ogłoszeniach)**

Poniższe zestawienie zawiera kolejno: kod rodzaju patentu, numer patentu, datę wpisu, oznaczenie rubryki, w której dokonano wpisu lub zmiany oraz treść wpisu. Poszczególne rubryki rejestru patentowego zawierają następujące dane:

rubryka A - nazwisko i imię albo nazwa, miejsce zamieszkania albo siedziba uprawnionego z patentu (miejscowość, kraj) oraz numer identyfikacji podatkowej NIP, a także numer PESEL albo numer identyfikacyjny REGON, o ile zgłaszający je wskazał,

rubryka B - tytuł wynalazku,

rubryka C - nazwisko i imię twórcy wynalazku oraz jego miejsce zamieszkania (miejscowość, kraj),

rubryka D - prawa ograniczające patent,

rubryka E - wpisy uzupełniające stan prawny patentu (w szczególności patenty dodatkowe, zamiana patentu dodatkowego na patent), a także numer dodatkowego prawa ochronnego, data pierwszego zezwolenia na wprowadzenie produktu na rynek w Rzeczypospolitej Polskiej i Unii Europejskiej oraz oznaczenie organu, który wydał zezwolenie,

rubryka F - wnioski o unieważnienie i sprzeciwy, wnioski o udzielenie dodatkowego prawa ochronnego oraz decyzje dotyczące danego patentu,

rubryka G - data unieważnienia lub data i przyczyna wygaśnięcia patentu, a także data stwierdzenia wygaśnięcia decyzji o udzieleniu dodatkowego prawa ochronnego lub data unieważnienia albo data i przyczyna wygaśnięcia dodatkowego prawa ochronnego.

Uwaga: Publikacji podlegają: zmiana uprawnionego, twórcy, zmiana nazwy uprawnionego, prawa ograniczające patent, sprostowania istotnych pomyłek.

(B1) **178960** 2012 03 13 A. Wprowadzono zmianę uprawnionego przez wykreślenie wpisu: ALSTOM POWER BOILERS, Meudon La Foret, Francja i dokonanie wpisu: ALSTOM TECHNOLOGY LTD, Baden, Szwajcaria

(B1) **179826** 2012 02 14 A. Wprowadzono zmianę uprawnionego przez wykreślenie wpisu: DYNACO INTERNATIONAL SA (Societe Anonyme), Brussels, Belgia i dokonanie wpisu: DYNACO EUROPE N.V., Moorsel, Belgia

(B1) **194223** 2012 03 19 A. Wprowadzono zmianę uprawnionego przez wykreślenie wpisu: INSTYTUT CHEMII PRZEMYSŁOWEJ IM. PROF. I. MOŚCICKIEGO, Warszawa, Polska 000045161 i dokonanie wpisu: EAR Piotr Skulski, Warszawa, Polska 011123257

(B1) **197018** 2012 02 24 A. Wprowadzono zmianę uprawnionego przez wykreślenie wpisu: LESS BUSINESS SERVICES GROUP SPÓŁKA Z OGRANICZONĄ ODPOWIEDZIALNOŚCIĄ, Ruda Śląska, Polska 273358980 i dokonanie wpisu: FINCERTO SPÓŁKA Z OGRANICZONĄ ODPOWIEDZIALNOŚCIĄ, Bytom, Polska 273358980

(B1) **197644** 2012 02 29 A. Wprowadzono zmianę uprawnionego przez wykreślenie wpisu: Siemens Aktiengesellschaft, München, Niemcy i dokonanie wpisu: Continental Automotive GmbH, Hannover, Niemcy

(B1) **197724** 2011 04 06 A. Wprowadzono zmianę uprawnionego przez wykreślenie wpisu: BOUYGUES TRAVAUX PUBLICS, Guyancourt, Francja; LAFARGE, Paryż, Francja; RHODIA CHIMIE, Courbevoie, Francja i dokonanie wpisu: BOUYGUES TRAVAUX PUBLICS, Saint-Quentin-En Yvelines, Francja; LAFARGE, Paryż, Francja; RHODIA CHIMIE, Boulogne Billancourt, Francja

(B1) **197724** 2011 04 06 A. Wprowadzono zmianę uprawnionego przez wykreślenie wpisu: RHODIA CHIMIE, Boulogne Billancourt, Francja; BOUYGUES TRAVAUX PUBLICS, Saint-Quentin-En Yvelines, Francja; LAFARGE, Paryż, Francja i dokonanie wpisu: BOUYGUES TRAVAUX PUBLICS, Saint-Quentin-En Yvelines, Francja; LAFARGE, Paryż, Francja; RHODIA CHIMIE, Aubervilliers, Francja

(B1) **197724** 2011 04 06 A. Wprowadzono zmianę uprawnionego przez wykreślenie wpisu: BOUYGUES TRAVAUX PUBLICS, Saint-Quentin-En Yvelines, Francja; LAFARGE, Paryż, Francja; RHODIA CHIMIE, Aubervilliers, Francja i dokonanie wpisu: BOUYGUES TRAVAUX PUBLICS, Saint-Quentin-En Yvelines, Francja; LAFARGE, Paryż, Francja

(B1) **198929** 2012 03 09 A. Wprowadzono zmianę uprawnionego przez wykreślenie wpisu: Wegold Edelmetalle AG, Wendelstein, Niemcy i dokonanie wpisu: Wegold Edelmetalle GmbH, Wendelstein, Niemcy

(B1) **201280** 2012 03 14 A. Wprowadzono zmianę uprawnionego przez wykreślenie wpisu: FRAUNHOFER-GESELLSCHAFT ZUR FÖRDERUNG DER ANDEWANDTEN FORSCHUNG E.V., Monachium, Niemcy; ISOVOLTAIC GMBH, Lebring, Austria i dokonanie wpisu: FRAUNHOFER-GESELLSCHAFT ZUR FÖRDERUNG DER ANDEWANDTEN FORSCHUNG E.V., Monachium, Niemcy; ISOVOLTAIC AG, Lebring, Austria

(B1) **201890** 2012 03 16 A. Wprowadzono zmianę uprawnionego przez wykreślenie wpisu: TECHNOFORM CAPRANO + BRUNNHOFER oHG, Fuldaabrück, Niemcy i dokonanie wpisu: TECHNOFORM BAUTECH HOLDING GMBH, Fuldaabrück, Niemcy

(B1) **204596** 2012 03 09 A. Wprowadzono zmianę uprawnionego przez wykreślenie wpisu: KAMIŃSKA KOZUB, Nowy Sącz, Polska i dokonanie wpisu: TERMIX SPÓŁKA JAWNA KOZUB B., Świnarsko, Polska 492841741

(B1) **205006** 2012 02 14 A. Wprowadzono zmianę nazwy uprawnionego przez wykreślenie wpisu: RAISIO YHTYMÄ OYJ, Raisio, Finlandia i dokonanie wpisu: Raisio Oyj, Raisio, Finlandia

(B1) **205301** 2012 03 09 A. Wprowadzono zmianę uprawnionego przez wykreślenie wpisu: FLSmidth MÖLLER GmbH, Pinneberg, Niemcy i dokonanie wpisu: FLSmidth A/S, Valby, Dania

(B1) **205654** 2012 03 19 A. Wprowadzono zmianę nazwy uprawnionego przez wykreślenie wpisu: FABRYKA OKUĆ MEBLOWYCH STALMOT SPÓŁKA Z OGRANICZONĄ ODPOWIEDZIALNOŚCIĄ, Nidzica, Polska 510915638 i dokonanie wpisu: FABRYKA OKUĆ MEBLOWYCH STALMOT SPÓŁKA AKCYJNA, Nidzica, Polska 510915638

(B1) **205901** 2012 01 03 A. Wprowadzono zmianę siedziby uprawnionego przez wykreślenie wpisu: PRZEDSIĘBIORSTWO USŁUGOWO-PRODUKCYJNE ELNAP SPÓŁKA Z OGRANICZONĄ ODPOWIEDZIALNOŚCIĄ, Będzin, Polska 271253461 i dokonanie wpisu: PRZEDSIĘBIORSTWO USŁUGOWO-PRODUKCYJNE „ELNAP” SPÓŁKA Z OGRANICZONĄ ODPOWIEDZIALNOŚCIĄ, Dąbrowa Górnicza, Polska 271253461

(B1) **206096** 2012 03 19 A. Wprowadzono zmianę uprawnionego przez wykreślenie wpisu: BESINS MANUFACTURING BELGIUM, Bruksela, Belgia i dokonanie wpisu: BESINS HEALTHCARE LUXEMBOURG SARL, Luksemburg, Luksemburg

(B1) **206097** 2012 03 19 A. Wprowadzono zmianę uprawnionego przez wykreślenie wpisu: FIT BIOTECH OYJ PLC, Tampere, Finlandia i dokonanie wpisu: FIT BIOTECH OY, Tampere, Finlandia

(B1) **206399** 2012 02 15 A. Wprowadzono zmianę uprawnionego przez wykreślenie wpisu: LA SOCIÉTÉ ANONYME DITE DYNACO INTERNATIONAL, Bruksela, Belgia i dokonanie wpisu: DYNACO EUROPE N.V., Moorsel, Belgia

(B1) **207864** 2012 03 16 A. Wprowadzono zmianę uprawnionego przez wykreślenie wpisu: BASF AKTIENGESELLSCHAFT, Ludwigshafen, Niemcy i dokonanie wpisu: BASF SE, Ludwigshafen, Niemcy

(B1) **208016** 2012 03 16 A. Wprowadzono zmianę uprawnionego przez wykreślenie wpisu: Technoform Caprano und Brunnhofer GmbH & Co. KG, Kassel, Niemcy i dokonanie wpisu: TECHNOFORM BAUTECH HOLDING GMBH, Fuldaabrück, Niemcy

(B1) **208735, 209040** 2012 01 11 A. Wprowadzono zmianę nazwy uprawnionego przez wykreślenie wpisu: POJAZDY SZYNOWE PESA BYDGOSZCZ SPÓŁKA AKCYJNA HOLDING, Bydgoszcz, Polska i dokonanie wpisu: POJAZDY SZYNOWE PESA BYDGOSZCZ SPÓŁKA AKCYJNA, Bydgoszcz, Polska 091267838

(B1) **209071** 2012 02 15 A. Wprowadzono zmianę uprawnionego przez wykreślenie wpisu: DYNACO INTERNATIONAL S.A., Bruksela, Belgia i dokonanie wpisu: DYNACO EUROPE N.V., Moorsel, Belgia

(B1) **209324** 2012 03 16 A. Wprowadzono zmianę siedziby uprawnionego przez wykreślenie wpisu: GEO GLOBE POLSKA SPÓŁKA Z OGRANICZONĄ ODPOWIEDZIALNOŚCIĄ SPÓŁKA KOMANDYTOWO-AKCYJNA, Katowice, Polska 271925297 i dokonanie wpisu: GEO GLOBE POLSKA SPÓŁKA Z OGRANICZONĄ ODPOWIEDZIALNOŚCIĄ SPÓŁKA KOMANDYTOWO-AKCYJNA, Mikołów, Polska 271925297

218

**WPISY I ZMIANY W WYODRĘBNIONEJ
CZĘŚCI REJESTRU PATENTOWEGO
(nieuwzględnione w innych samodzielnych ogłoszeniach)**

Poniższe zestawienie zawiera kolejno: kod rodzaju dokumentu, numer patentu europejskiego, datę wpisu, oznaczenie rubryki, w której dokonano wpisu lub zmiany oraz treść wpisu. Poszczególne rubryki rejestru zawierają następujące dane:

rubryka A - nazwisko i imię lub nazwa, a także miejsce zamieszkania lub siedziba uprawnionego z patentu europejskiego,

rubryka B - tytuł wynalazku,

rubryka C - nazwisko i imię twórcy wynalazku oraz jego miejsce zamieszkania,

rubryka D - prawa ograniczające patent,

rubryka E - numer dodatkowego prawa ochronnego, data pierwszego zezwolenia na wprowadzenie produktu na rynek w Rzeczypospolitej Polskiej i Unii Europejskiej, oznaczenie organu, który wydał zezwolenie,

rubryka F - decyzje dotyczące danego patentu europejskiego,

rubryka G - data unieważnienia lub data i przyczyna wygaśnięcia patentu europejskiego a także data stwierdzenia wygaśnięcia decyzji o udzieleniu dodatkowego prawa ochronnego lub data unieważnienia albo data i przyczyna wygaśnięcia dodatkowego prawa ochronnego.

Uwaga: *Publikacji podlegają: zmiana uprawnionego, twórcy, zmiana nazwy uprawnionego, prawa ograniczające patent, sprostowania istotnych pomyłek.*

(T3) **1582262** 2012 02 22 A. Wprowadzono zmianę uprawnionego przez wykreślenie wpisu: Bollegraaf Beheer Appingedam B.V., Appingedam, Holandia i dokonanie wpisu: Bollegraaf Patents and Brands B.V., Appingedam, Holandia

(T3) **1458003** 2012 02 13 A. Wprowadzono zmianę uprawnionego przez wykreślenie wpisu: Electrovac AG, Klosterneuburg, Austria i dokonanie wpisu: Ceramaspeed Inc., Maryville, Stany Zjednoczone Ameryki

(T3) **1628746** 2012 02 20 A. Wprowadzono zmianę uprawnionego przez wykreślenie wpisu: Christ AG, Aesch, Szwajcaria i dokonanie wpisu: P & LS Holding GmbH, Niemcy

(T3) **1680264** 2012 02 13 A. Wprowadzono zmianę siedziby uprawnionego przez wykreślenie wpisu: Formfiber Denmark ApS, Hasselager, Dania i dokonanie wpisu: Formfiber Denmark ApS, Skovby, Dania

(T3) **1757276** 2012 02 13 A. Wprowadzono zmianę uprawnionego przez wykreślenie wpisu: Technische Universität München, München, Niemcy i dokonanie wpisu: AMSilk GmgH, Planegg/Martinsried, Niemcy

(T3) **1790569** 2012 02 13 A. Wprowadzono zmianę uprawnionego przez wykreślenie wpisu: Nutrichem Diät + Pharma GmbH, Roth, Niemcy; Plümat Plate & Lübeck GmbH & Co., Espelkamp, Niemcy i dokonanie wpisu: Nutrichem Diät + Pharma GmbH, Roth, Niemcy

(T3) **1700597** 2012 02 20 A. Wprowadzono zmianę siedziby uprawnionego przez wykreślenie wpisu: TECNIMEDE-SOCIEDADE TECNICO-MEDICINAL, S.A., Prior Velho, Portugalia i dokonanie wpisu: TECNIMEDE-SOCIEDADE TECNICO-MEDICINAL, S.A., Sintra, Portugalia

(T3) **1719085** 2012 02 13 A. Wprowadzono zmianę nazwy uprawnionego przez wykreślenie wpisu: ATTENTI Ltd, Tel Aviv, Izrael i dokonanie wpisu: 3M Attenti Ltd., Tel Aviv, Izrael

(T3) **1735775** 2012 02 13 A. Wprowadzono zmianę nazwy uprawnionego przez wykreślenie wpisu: Coding Technologies AB,

Stockholm, Szwecja i dokonanie wpisu: Dolby International AB, Stockholm, Szwecja

(T3) **1745064** 2012 02 22 A. Wprowadzono zmianę nazwy uprawnionego przez wykreślenie wpisu: Proteolix, Inc., South San Francisco, Stany Zjednoczone Ameryki i dokonanie wpisu: Onyx Therapeutics, Inc., South San Francisco, Stany Zjednoczone Ameryki

(T3) **1695338** 2012 02 13 A. Wprowadzono zmianę nazwy uprawnionego przez wykreślenie wpisu: Coding Technologies AB, Stockholm, Szwecja i dokonanie wpisu: Dolby International AB, Stockholm, Szwecja

(T3) **1769491** 2012 02 13 A. Wprowadzono zmianę nazwy uprawnionego przez wykreślenie wpisu: Koninklijke Philips Electronics N.V., Eindhoven, Holandia; Dolby Sweden AB, Stockholm, Szwecja i dokonanie wpisu: Koninklijke Philips Electronics N.V., Eindhoven, Holandia; Dolby International AB, Stockholm, Szwecja

(T3) **1738353** 2012 02 13 A. Wprowadzono zmianę nazwy uprawnionego przez wykreślenie wpisu: Coding Technologies AB, Stockholm, Szwecja; Koninklijke Philips Electronics N.V., Eindhoven, Holandia i dokonanie wpisu: Koninklijke Philips Electronics N.V., Eindhoven, Holandia; Dolby International AB, Stockholm, Szwecja

(T3) **1738989** 2010 06 28 A. Wprowadzono zmianę uprawnionego przez wykreślenie wpisu: Delphi Technologies, Inc., Troy, Stany Zjednoczone Ameryki i dokonanie wpisu: GM Global Technology Operations, Inc. (a Delaware Corporation), Detroit, Stany Zjednoczone Ameryki

(T3) **1730726** 2012 02 13 A. Wprowadzono zmianę nazwy uprawnionego przez wykreślenie wpisu: Coding Technologies AB, Stockholm, Szwecja; Koninklijke Philips Electronics N.V., Eindhoven, Holandia i dokonanie wpisu: Koninklijke Philips Electronics N.V., Eindhoven, Holandia; Dolby International AB, Stockholm, Szwecja

(T3) **1827745** 2012 02 27 A. Wprowadzono zmianę nazwy uprawnionego przez wykreślenie wpisu: Applied Materials Switzerland SA, Cheseaux-sur-Lausanne, Szwajcaria; ArcelorMittal Bettembourg S.A., Bettembourg, Luksemburg i dokonanie wpisu: ArcelorMittal Wire International, S.A., Bettembourg, Luksemburg; Applied Materials Switzerland SA, Cheseaux-sur-Lausanne, Szwajcaria

(T3) **1793104** 2012 02 13 A. Wprowadzono zmianę nazwy uprawnionego przez wykreślenie wpisu: MAN Diesel, filial af MAN Diesel SE, Tyskland, Copenhagen, Dania i dokonanie wpisu: MAN DIESEL & TURBO, FILIAL AF MAN DIESEL & TURBO SE, TYSKLAND, København, Dania

(T3) **1767920** 2012 02 13 A. Wprowadzono zmianę uprawnionego przez wykreślenie wpisu: vatron gmbh, Linz, Austria i dokonanie wpisu: Siemens VAI Metals Technologies GmbH, Linz, Austria

(T3) **1851835** 2012 02 21 A. Wprowadzono zmianę uprawnionego przez wykreślenie wpisu: FCI, Guyancourt, Francja i dokonanie wpisu: FCI Automotive Holding, Guyancourt, Francja

(T3) **1866912** 2012 02 13 A. Wprowadzono zmianę siedziby uprawnionego przez wykreślenie wpisu: Koninklijke Philips Electronics N.V., Eindhoven, Holandia; Dolby International AB, Amsterdam, Holandia i dokonanie wpisu: Koninklijke Philips Electronics N.V., Eindhoven, Holandia; Dolby International AB, Stockholm, Szwecja

(T3) **1754222** 2012 02 13 A. Wprowadzono zmianę nazwy uprawnionego przez wykreślenie wpisu: Coding Technologies AB, Stockholm, Szwecja; Fraunhofer-Gesellschaft zur Förderung der angewandten Forschung e.V., München, Niemcy; Koninklijke Philips Electronics N.V., Eindhoven, Holandia i dokonanie wpisu: Dolby International AB, Stockholm, Szwecja; Fraunhofer-Gesellschaft zur Förderung der angewandten Forschung e.V., München, Niemcy; Koninklijke Philips Electronics N.V., Eindhoven, Holandia

(T3) **1902443** 2012 02 13 A. Wprowadzono zmianę nazwy uprawnionego przez wykreślenie wpisu: Dolby Sweden AB, Stoc-

kholm, Szwecja i dokonanie wpisu: Dolby International AB, Stockholm, Szwecja

(T3) **1789954** 2012 02 13 A. Wprowadzono zmianę nazwy uprawnionego przez wykreślenie wpisu: Coding Technologies AB, Stockholm, Szwecja i dokonanie wpisu: Dolby International AB, Stockholm, Szwecja

(T3) **1807825** 2012 02 13 A. Wprowadzono zmianę nazwy uprawnionego przez wykreślenie wpisu: Dolby Sweden AB, Stockholm, Szwecja i dokonanie wpisu: Dolby International AB, Stockholm, Szwecja

(T3) **1829670** 2012 02 13 A. Wprowadzono zmianę uprawnionego przez wykreślenie wpisu: Tuboplast Hispania, S.A., Minano Mayor, Hiszpania i dokonanie wpisu: CTL-TH PACKAGING, S.L. Unipersonal, Miñano, Hiszpania

(T3) **2140522** 2012 02 21 A. Wprowadzono zmianę uprawnionego przez wykreślenie wpisu: FCI, Guyancourt, Francja i dokonanie wpisu: FCI Automotive Holding, Guyancourt, Francja

219

DECYZJE O UNIEWAŻNIENIU PATENTU

Poniższe zestawienie zawiera kolejno: kod rodzaju patentu, numer unieważnionego patentu, datę unieważnienia oraz treść decyzji.

(B1) 170210	2011 04 08	unieważniono w całości
(B1) 188271	2011 06 03	unieważniono w całości
(B1) 189365	2011 11 04	unieważniono w całości
(B1) 195093	2009 10 08	unieważniono w całości

220

DECYZJE O WYGAŚNIĘCIU PATENTU

Poniższe zestawienie zawiera kolejno: kod rodzaju patentu, numery patentów, które wygasły na podstawie art. 90 ust. 1 pkt 2 - 4 ustawy z dnia 30.06.2000 r. - Prawo własności przemysłowej oraz datę wygaśnięcia patentu.

(B1) 167874	2011 05 22	(B1) 183910	2011 05 28
(B1) 169960	2011 05 19	(B1) 184466	2011 05 10
(B1) 171265	2011 05 07	(B1) 185200	2011 05 27
(B1) 172877	2011 05 05	(B1) 185295	2011 05 14
(B1) 173088	2011 05 18	(B1) 185553	2011 04 30
(B1) 173506	2011 05 18	(B1) 185858	2011 05 04
(B1) 173613	2011 05 13	(B1) 186752	2011 04 22
(B1) 173883	2011 05 06	(B1) 186960	2011 05 04
(B1) 175518	2011 05 26	(B1) 187102	2011 05 27
(B1) 175642	2011 05 09	(B1) 187118	2011 05 08
(B1) 176271	2004 11 04	(B1) 187322	2011 05 20
(B1) 176409	2011 05 25	(B1) 187504	2011 05 02
(B1) 176893	2011 05 25	(B1) 187528	2011 05 21
(B1) 177632	2011 05 23	(B1) 187767	2011 05 01
(B1) 178026	2011 05 02	(B1) 188228	2011 05 02
(B1) 178875	2011 05 21	(B1) 188601	2011 05 14
(B1) 179215	2011 05 03	(B1) 190084	2011 05 21
(B1) 179703	2011 05 05	(B1) 190109	2011 05 22
(B1) 179914	2011 05 02	(B1) 190209	2011 05 23
(B1) 180160	2010 12 31	(B1) 190567	2011 05 29
(B1) 180336	2011 05 25	(B1) 190571	2011 05 17
(B1) 180702	2011 05 16	(B1) 191782	2011 05 21
(B1) 180704	2011 05 14	(B1) 191971	2011 05 27
(B1) 180874	2011 05 10	(B1) 192051	2011 04 08
(B1) 181556	2011 05 14	(B1) 192213	2011 05 12

(B1) 192409	2011 05 11	(B1) 203426	2011 05 13
(B1) 192724	2011 05 27	(B1) 203443	2011 05 31
(B1) 193134	2011 05 01	(B1) 203505	2011 05 03
(B1) 193224	2011 04 30	(B1) 203560	2011 05 15
(B1) 193554	2011 05 12	(B1) 203732	2011 05 01
(B1) 193846	2011 05 05	(B1) 203760	2011 05 30
(B1) 194329	2011 05 14	(B1) 203785	2011 05 09
(B1) 194358	2011 05 31	(B1) 203817	2011 05 02
(B1) 194718	2011 04 27	(B1) 203945	2011 05 18
(B1) 194874	2011 05 25	(B1) 203993	2011 05 12
(B1) 195307	2011 05 25	(B1) 204180	2011 05 12
(B1) 195753	2011 04 30	(B1) 204226	2011 05 16
(B1) 195800	2011 05 13	(B1) 204258	2011 05 05
(B1) 195896	2011 05 17	(B1) 204445	2011 05 20
(B1) 196101	2011 05 03	(B1) 204455	2011 05 04
(B1) 196123	2011 05 06	(B1) 204491	2011 05 07
(B1) 196368	2011 05 27	(B1) 204590	2011 05 09
(B1) 196439	2011 05 12	(B1) 204607	2011 05 10
(B1) 196493	2011 05 02	(B1) 204757	2011 05 21
(B1) 196503	2010 12 23	(B1) 204849	2011 05 16
(B1) 196531	2011 05 21	(B1) 205066	2011 05 16
(B1) 196555	2011 05 11	(B1) 205331	2011 05 18
(B1) 196766	2011 05 07	(B1) 205355	2011 03 22
(B1) 196895	2011 04 27	(B1) 205415	2011 05 04
(B1) 196949	2011 05 25	(B1) 205416	2011 05 04
(B1) 197157	2011 05 11	(B1) 205492	2011 04 22
(B1) 197227	2011 05 20	(B1) 205656	2011 05 05
(B1) 197457	2011 05 15	(B1) 206294	2011 05 06
(B1) 197541	2011 05 12	(B1) 206299	2011 05 20
(B1) 197566	2011 05 06	(B1) 206393	2011 05 12
(B1) 197852	2011 05 09	(B1) 206437	2011 05 29
(B1) 197938	2011 05 17	(B1) 206447	2011 05 14
(B1) 197997	2011 05 11	(B1) 206462	2011 05 08
(B1) 198586	2011 05 15	(B1) 206513	2011 05 17
(B1) 198667	2011 05 28	(B1) 206514	2011 05 17
(B1) 198984	2011 04 01	(B1) 206530	2011 05 17
(B1) 199172	2011 05 15	(B1) 206550	2011 05 24
(B1) 199787	2011 05 21	(B1) 206562	2011 05 06
(B1) 199863	2011 05 14	(B1) 206654	2011 05 17
(B1) 199901	2009 12 05	(B1) 206671	2011 05 23
(B1) 200039	2011 05 31	(B1) 206674	2011 04 01
(B1) 200103	2011 05 24	(B1) 206753	2011 05 20
(B1) 200377	2011 05 31	(B1) 207315	2011 05 11
(B1) 200831	2010 05 25	(B1) 207341	2011 04 01
(B1) 200908	2011 05 26	(B1) 207461	2011 05 08
(B1) 200909	2011 05 29	(B1) 207462	2011 05 07
(B1) 200932	2011 05 03	(B1) 207492	2011 05 16
(B1) 200981	2011 05 23	(B1) 207819	2011 05 24
(B1) 201087	2011 05 16	(B1) 207977	2011 05 17
(B1) 201150	2011 05 20	(B1) 208049	2011 05 18
(B1) 201260	2011 05 07	(B1) 208302	2011 05 21
(B1) 201330	2011 05 23	(B1) 208339	2011 04 30
(B1) 201594	2011 05 16	(B1) 208499	2011 05 17
(B1) 201604	2011 05 13	(B1) 208500	2011 05 17
(B1) 201642	2011 05 24	(B1) 208574	2011 05 30
(B1) 201643	2011 05 24	(B1) 208769	2011 05 09
(B1) 201760	2011 04 12	(B1) 208783	2011 05 29
(B1) 201945	2011 05 17	(B1) 208987	2011 05 08
(B1) 202062	2011 05 27	(B1) 209012	2008 01 21
(B1) 202125	2011 05 02	(B1) 209063	2010 10 08
(B1) 202482	2011 05 14	(B1) 209092	2008 02 21
(B1) 202549	2011 05 05	(B1) 209149	2009 02 27
(B1) 202596	2011 03 05	(B1) 209151	2010 01 30
(B1) 202885	2010 03 10	(B1) 209152	2009 06 30
(B1) 202956	2011 05 10	(B1) 209161	2009 04 27
(B1) 203116	2011 05 01	(B1) 209163	2009 04 27
(B1) 203117	2011 05 01	(B1) 209176	2008 05 23

(B1) 209179	2007 11 15	(B1) 209327	2008 07 21	(T3) 1571021	2011 01 14	(T3) 1611083	2011 03 12
(B1) 209180	2007 11 15	(B1) 209328	2010 05 16	(T3) 1571265	2011 03 02	(T3) 1611139	2010 12 22
(B1) 209181	2007 11 15	(B1) 209357	2009 02 20	(T3) 1571274	2011 03 03	(T3) 1611184	2011 03 19
(B1) 209182	2007 12 30	(B1) 209359	2008 07 25	(T3) 1574264	2011 03 02	(T3) 1611272	2011 04 01
(B1) 209190	2008 03 24	(B1) 209368	2007 11 25	(T3) 1574304	2011 03 09	(T3) 1611348	2011 03 22
(B1) 209216	2011 02 25	(B1) 209390	2010 11 12	(T3) 1577452	2011 03 07	(T3) 1611473	2011 03 19
(B1) 209224	2006 04 11	(B1) 209416	2004 12 21	(T3) 1580153	2011 03 10	(T3) 1613300	2011 03 17
(B1) 209227	2009 08 03	(B1) 209443	2008 06 09	(T3) 1586400	2011 04 08	(T3) 1613340	2011 03 29
(B1) 209228	2009 07 19	(B1) 209449	2007 07 09	(T3) 1586815	2011 04 08	(T3) 1613589	2011 03 16
(B1) 209229	2009 06 27	(B1) 209450	2007 12 06	(T3) 1589019	2011 04 20	(T3) 1613656	2011 03 31
(B1) 209231	2009 08 03	(B1) 209453	2008 03 23	(T3) 1589276	2011 04 19	(T3) 1613807	2011 04 07
(B1) 209232	2009 06 30	(B1) 209459	2010 03 19	(T3) 1591040	2011 03 01	(T3) 1613988	2011 04 08
(B1) 209233	2008 08 08	(B1) 209468	2010 02 20	(T3) 1593786	2011 04 20	(T3) 1615793	2011 03 25
(B1) 209237	2011 05 12	(B1) 209469	2008 04 29	(T3) 1597992	2011 04 20	(T3) 1617992	2011 04 08
(B1) 209238	2011 05 12	(B1) 209544	2009 09 22	(T3) 1599777	2011 03 04	(T3) 1618043	2011 03 19
(B1) 209275	2010 04 06	(B1) 209545	2011 01 28	(T3) 1601355	2011 03 02	(T3) 1618250	2011 04 07
(B1) 209276	2010 06 18	(B1) 209546	2011 01 28	(T3) 1601441	2011 03 12	(T3) 1620072	2011 04 01
(B1) 209284	2008 07 14	(B1) 209580	2010 10 29	(T3) 1601716	2011 03 12	(T3) 1620394	2011 04 10
(B1) 209307	2008 07 14	(B1) 209581	2010 10 29	(T3) 1602354	2011 03 03	(T3) 1620979	2011 04 28
(B1) 209313	2010 05 30	(B1) 209582	2010 10 29	(T3) 1602801	2011 03 30	(T3) 1622842	2011 04 30
(B1) 209315	2009 10 06	(B1) 209583	2010 10 29	(T3) 1603532	2011 03 15	(T3) 1626974	2011 04 08
(B1) 209318	2008 07 29	(B1) 209594	2006 12 29	(T3) 1603544	2011 03 12	(T3) 1632339	2011 03 24
(B1) 209320	2009 01 23	(B1) 209595	2007 09 08	(T3) 1603577	2011 03 05	(T3) 1633364	2011 01 05
(B1) 209321	2009 01 23	(B1) 209601	2009 07 19	(T3) 1603841	2011 03 11	(T3) 1633440	2011 04 15
(B1) 209323	2008 07 29	(B1) 209657	2007 11 02	(T3) 1603877	2011 03 04	(T3) 1641389	2011 02 16
				(T3) 1604087	2011 03 11	(T3) 1646337	2010 06 16
				(T3) 1604211	2011 03 05	(T3) 1655088	2011 01 27
				(T3) 1606193	2011 03 11	(T3) 1656386	2010 08 10
				(T3) 1606277	2011 03 05	(T3) 1669497	2010 12 09
				(T3) 1606784	2011 03 15	(T3) 1674720	2010 12 16
				(T3) 1608450	2011 03 31	(T3) 1677779	2010 10 01
				(T3) 1608527	2011 03 12	(T3) 1679072	2010 12 30
				(T3) 1608717	2011 03 31	(T3) 1681207	2011 01 12
				(T3) 1608908	2011 04 03	(T3) 1683675	2011 01 17
				(T3) 1610864	2011 04 07	(T3) 1729673	2010 03 29
				(T3) 1610893	2011 03 24	(T3) 1956921	2011 01 10

221

**DECYZJE O WYGAŚNIĘCIU
NA TERYTORIUM RZECZYPOSPOLITEJ POLSKIEJ
PATENTU EUROPEJSKIEGO**

Poniższe zestawienie zawiera kolejno: kod rodzaju dokumentu, numer patentu europejskiego oraz datę wygaśnięcia patentu europejskiego na terytorium Rzeczypospolitej Polskiej.

(T3) 1454568	2011 03 02	(T3) 1486615	2011 04 20
(T3) 1454739	2011 03 08	(T3) 1541051	2010 12 08
(T3) 1459643	2011 03 11	(T3) 1541710	2010 12 07
(T3) 1460369	2011 03 03	(T3) 1550434	2010 12 23
(T3) 1464262	2011 03 23	(T3) 1550519	2010 12 21
(T3) 1464633	2011 03 20	(T3) 1553309	2011 01 03
(T3) 1467188	2011 04 02	(T3) 1555727	2011 01 04
(T3) 1469072	2011 04 16	(T3) 1557347	2010 12 08
(T3) 1469288	2011 04 02	(T3) 1559376	2010 12 27
(T3) 1471000	2011 04 26	(T3) 1559815	2010 12 23
(T3) 1473367	2011 04 16	(T3) 1561710	2011 02 04
(T3) 1475139	2011 04 27	(T3) 1563931	2011 02 10
(T3) 1475318	2011 04 29	(T3) 1566539	2011 01 25
(T3) 1477357	2011 04 26	(T3) 1570719	2011 03 05
(T3) 1477358	2011 04 26	(T3) 1570748	2011 03 02

222

**DECYZJE O ZMIANIE LUB UCHYLENIU DECYZJI
(opublikowanych w Wiadomościach Urzędu Patentowego)**

Poniższe zestawienie zawiera kolejno: numer zgłoszenia wynalazku albo kod i numer patentu, numer i rok wydania Wiadomości Urzędu Patentowego, w którym zmieniona lub uchylona decyzja została ogłoszona oraz datę i treść decyzji, w której zmieniono lub uchylono decyzję poprzednią.

(B1) 375895	01/2010	09.03.2012	stwierdzono nieważność decyzji o odmowie udzielenia patentu
-------------	---------	------------	-------------------------------------------------------------

B. WZORY UŻYTKOWE

223

UDZIELONE PRAWA OCHRONNE

(od nr 65 993 do nr 66 038)

Y1 (11) **66036** (41) 2007 06 11(51) **A01B 15/00** (2006.01)**A01B 15/02** (2006.01)**A01B 15/08** (2006.01)

(62) 378349

(21) 120032 (22) 2005 12 09

(72) SYNOWIECKI MAREK, Siedliska Bogusz (PL)

(73) ANIOŁ KAZIMIERZ PRZEDSIĘBIORSTWO PRODUKCYJNO-USŁUGOWO-HANDLOWE AKPIL, Pilzno (PL)

(54) Korpus pługa

Y1 (11) **66025** (41) 2011 12 05(51) **A01B 23/02** (2006.01)**A01B 35/24** (2006.01)

(21) 119046 (22) 2010 05 21

(72) SYNOWIECKI MAREK, Siedliska Bogusz (PL)

(73) ANIOŁ KAZIMIERZ PRZEDSIĘBIORSTWO PRODUKCYJNO-USŁUGOWO-HANDLOWE AKPIL, Pilzno (PL)

(54) Ząb kultywatora

Y1 (11) **66038** (41) 2011 11 21(51) **A01D 7/00** (2006.01)**A01D 7/02** (2006.01)**A01D 11/06** (2006.01)**A01B 1/24** (2006.01)

(21) 120149 (22) 2011 06 22

(72) BABRAJ JÓZEF, Świdnica (PL)

(73) BABRAJ JÓZEF, Świdnica (PL)

(54) Grabie metalowe

Y1 (11) **66024** (41) 2011 11 21(51) **A01D 43/10** (2006.01)

(21) 119042 (22) 2010 05 18

(72) CZAPLEJEWICZ WOJCIECH, Białystok (PL)

(73) PRONAR SPÓŁKA Z OGRANICZONĄ ODPOWIEDZIALNOŚCIĄ, Narew (PL)

(54) Spulchniacz pokosów

Y1 (11) **66015** (41) 2011 10 24(51) **A47B 95/02** (2006.01)

(21) 118938 (22) 2010 04 19

(72) BŁĄŻEK PIOTR, Kępno (PL); BŁĄŻEK ALEKSANDRA, Kępno (PL)

(73) ALUPLASTIKA SPÓŁKA Z OGRANICZONĄ

ODPOWIEDZIALNOŚCIĄ, Kępno (PL)

(54) Uchwyt meblowy

Y1 (11) **66026** (41) 2011 12 05(51) **A47B 95/02** (2006.01)

(21) 119049 (22) 2010 05 24

(72) TOMASZ SZPAKIEWICZ, Rypin (PL)

(73) REJS SPÓŁKA Z OGRANICZONĄ ODPOWIEDZIALNOŚCIĄ, Rypin (PL)

(54) Uchwyt meblowy

Y1 (11) **66031** (41) 2005 01 10(51) **A47H 5/14** (2006.01)**E06B 11/06** (2006.01)

(62) 369167

(21) 119088 (22) 2004 07 19

(72) MAŁKOWSKA RENATA, Wiry (PL); MAŁKOWSKI MARCIN,

Wiry (PL); MAŁKOWSKA MAGDA, Wiry (PL)

(73) MAŁKOWSKI SPÓŁKA AKCYJNA, Wiry (PL)

(54) Kurtyna zwijana

Y1 (11) **66035** (41) 2011 10 10(51) **B03B 5/66** (2006.01)

(21) 119611 (22) 2010 12 23

(72) GRABOWSKI JACEK, Opole (PL)

(73) KRUSZYWA SPÓŁKA Z OGRANICZONĄ

ODPOWIEDZIALNOŚCIĄ, Zawada (PL)

(54) Urządzenie do płukania kruszywa

Y1 (11) **65998** (41) 2011 08 16(51) **B05B 7/04** (2006.01)**E04F 21/12** (2006.01)

(21) 118769 (22) 2010 02 15

(72) TADLA MIROŚŁAW, Brzeg (PL)

(73) TADLA MIROŚŁAW, Brzeg (PL)

(54) Pistolet natryskowy

Y1 (11) **65999** (41) 2011 08 16(51) **B05B 7/04** (2006.01)**E04F 21/12** (2006.01)

(21) 118770 (22) 2010 02 15

(72) TADLA MIROŚŁAW, Brzeg (PL)

(73) TADLA MIROŚŁAW, Brzeg (PL)

(54) Pistolet natryskowy

Y1 (11) **66009** (41) 2011 10 10(51) **B21D 5/04** (2006.01)

(21) 118890 (22) 2010 03 29

(72) ORNOCH MICHAŁ, Dzierżoniów (PL)

(73) ORNOCH MICHAŁ, Dzierżoniów (PL)

(54) Zaginarka do blach

Y1 (11) **65997** (41) 2011 08 16(51) **B28D 1/04** (2006.01)**B26D 1/18** (2006.01)

(21) 118756 (22) 2010 02 05

(72) SADŁAKOWSKI TOMASZ, Brusiny Małe (PL)

(73) SADŁAKOWSKI TOMASZ FIRMA STAL-TOM, Brusiny Małe (PL)

(54) Piła mostowa do cięcia kamienia

Y1 (11) **66001** (41) 2011 08 29(51) **B62B 9/10** (2006.01)

(21) 118800 (22) 2010 02 26

(72) KORZEKWA ANITA, Częstochowa (PL)

(73) KORZEKWA ANITA PRZEDSIĘBIORSTWO PRODUKCYJNO-HANDLOWE ANITEX, Częstochowa (PL)
 (54) Łącznik składanej konstrukcji wózka

Y1 (11) **66020** (41) 2011 11 21
 (51) **B65G 47/90** (2006.01)
B65G 49/00 (2006.01)
 (21) 119011 (22) 2010 05 07
 (72) BOŹEK KONRAD, Warszawa (PL); KOZAK MARIUSZ, Świdnik (PL); KAPELKO SŁAWOMIR, Warszawa (PL)
 (73) PRZEMYSŁOWY INSTYTUT AUTOMATYKI I POMIARÓW PIAP, Warszawa (PL)
 (54) Podwieszany chwytak

Y1 (11) **66021** (41) 2011 11 21
 (51) **B65G 49/00** (2006.01)
B65G 47/90 (2006.01)
 (21) 119012 (22) 2010 05 07
 (72) BOŹEK KONRAD, Warszawa (PL); KAPELKO SŁAWOMIR, Warszawa (PL); KOZAK MARIUSZ, Świdnik (PL)
 (73) PRZEMYSŁOWY INSTYTUT AUTOMATYKI I POMIARÓW PIAP, Warszawa (PL)
 (54) Chwytak wiszący

Y1 (11) **66010** (41) 2011 10 10
 (51) **B65H 49/38** (2006.01)
B62B 3/06 (2006.01)
 (21) 118891 (22) 2010 03 29
 (72) SKRZYDLEWSKI KRZYSZTOF, Rzgów (PL)
 (73) PROMAG-SYSTEMY SPÓŁKA AKCYJNA, Poznań (PL)
 (54) Wózek do przewozu szpul

Y1 (11) **66022** (41) 2011 11 21
 (51) **B66C 23/48** (2006.01)
B66C 23/16 (2006.01)
B66C 23/36 (2006.01)
 (21) 119025 (22) 2010 05 13
 (72) DANIEL JACEK, Poznań (PL)
 (73) DANIEL JACEK PROMA, Poznań (PL)
 (54) Żurawik obrotowy wolnostojący

Y1 (11) **65994** (41) 2011 01 31
 (51) **D06F 39/08** (2006.01)
D06F 17/06 (2006.01)
 (21) 118378 (22) 2009 07 24
 (72) RYŻAK ANDRZEJ, Gaj Oławski (PL)
 (73) RYŻAK ANDRZEJ, Gaj Oławski (PL)
 (54) Pralka wirnikowa

Y1 (11) **66003** (41) 2011 09 26
 (51) **E01B 27/02** (2006.01)
A01B 35/00 (2006.01)
 (21) 118848 (22) 2010 03 12
 (72) CZYŻEWSKI MIROSŁAW, Białystok (PL); ZADYKOWICZ JAN, Jurowce (PL)
 (73) JAZON SPÓŁKA Z OGRANICZONĄ ODPOWIEDZIALNOŚCIĄ, Białystok (PL)
 (54) Mechaniczna łała profilująca

Y1 (11) **65996** (41) 2011 08 16
 (51) **E01C 5/00** (2006.01)
E01C 5/20 (2006.01)
E01C 15/00 (2006.01)
 (21) 118746 (22) 2010 02 01
 (72) TOKARZ KAROL, Jasło (PL); DANICKI MIROSŁAW, Gąsówka (PL); NOWAK JANUSZ, Łazy Dębowieckie (PL); SIKORA PIOTR, Jasło (PL); STADNICKI ROBERT, Jasło (PL); ŻYGŁOWICZ JAN, Nawsie Kołaczyckie (PL)

(73) TOKARZ KAROL, Jasło (PL); DANICKI MIROSŁAW, Gąsówka (PL); NOWAK JANUSZ, Łazy Dębowieckie (PL); SIKORA PIOTR, Jasło (PL); STADNICKI ROBERT, Jasło (PL); ŻYGŁOWICZ JAN, Nawsie Kołaczyckie (PL)
 (54) Element konstrukcyjny nawierzchniowych płyt otworowych

Y1 (11) **66034** (41) 2011 07 04
 (51) **E01F 8/00** (2006.01)
 (21) 119589 (22) 2010 12 17
 (30) 2009-22105 2009 12 21 CZ
 (72) DOLEŽÍ MILAN, Zbýšov (CZ)
 (73) P.D.-dřevěné konstrukce s.r.o., Lukovany (CZ)
 (54) Element bariery akustycznej

Y1 (11) **66023** (41) 2011 11 21
 (51) **E02D 29/12** (2006.01)
E03F 5/02 (2006.01)
 (21) 119035 (22) 2010 05 17
 (72) BARANOWSKI WŁODZIMIERZ, Częstochowa (PL)
 (73) POLITECHNIKA CZĘSTOCHOWSKA, Częstochowa (PL)
 (54) Studzienka kanalizacyjna

Y1 (11) **66027** (41) 2011 12 05
 (51) **E02D 29/12** (2006.01)
E03F 5/02 (2006.01)
 (21) 119050 (22) 2010 05 24
 (72) POSTUŁA JANUSZ, Końskie (PL)
 (73) ODLEWNIA ŻELIWA FANSULD J. POSTUŁA R. RUDZIŃSKI R. POSTUŁA SPÓŁKA JAWNA, Końskie (PL)
 (54) Studzienka kanalizacyjna

Y1 (11) **66033** (41) 2011 01 31
 (51) **E04B 1/18** (2006.01)
E04H 1/02 (2006.01)
E04B 2/56 (2006.01)
 (21) 119335 (22) 2009 07 27
 (72) MATUSZYK JAN, Orzesze (PL)
 (73) MATUSZYK JAN, Orzesze (PL)
 (54) Termodom

Y1 (11) **66013** (41) 2011 10 10
 (51) **E06B 7/02** (2006.01)
E06B 3/263 (2006.01)
 (21) 118907 (22) 2010 04 06
 (72) GŁOGOWSKI HENRYK, Suszno (PL)
 (73) OKPOL SPÓŁKA Z OGRANICZONĄ ODPOWIEDZIALNOŚCIĄ, Skarbimierz Osiedle (PL)
 (54) Okno z profilem wentylacyjnym

Y1 (11) **66014** (41) 2011 10 24
 (51) **E06B 9/17** (2006.01)
E06B 9/42 (2006.01)
E06B 9/58 (2006.01)
 (21) 118929 (22) 2010 04 12
 (72) FITA TADEUSZ, Opole (PL); ŁADOWISK JANUSZ, Opole (PL)
 (73) ALUPROF SPÓŁKA AKCYJNA, Bielsko-Biała (PL)
 (54) Ślizgacz rolety

Y1 (11) **66028** (41) 2011 12 05
 (51) **E06B 11/02** (2006.01)
E06B 3/70 (2006.01)
E06B 5/00 (2006.01)
 (21) 119058 (22) 2010 05 26
 (72) FIJAŁKOWSKI PAWEŁ, Prawda (PL)
 (73) FIJAŁKOWSKI PAWEŁ, Prawda (PL)
 (54) Automatyczna brama wjazdowa do kamienic

Y1 (11) **66029** (41) 2011 12 05
 (51) **E21D 11/18** (2006.01)
E21D 11/14 (2006.01)
 (21) 119063 (22) 2010 05 31
 (72) MAZUREK KRZYSZTOF, Knurów (PL); CHLEBEK DANIEL, Trzebinia (PL); CIEŚLAK ZBIGNIEW, Tarnowskie Góry (PL); GERLICH JACEK, Nakło (PL); JENCZMYK DARIUSZ, Piekary Śląskie (PL); STĘPOR JOACHIM, Gliwice (PL); SZYGUŁA MAREK, Gliwice (PL); TURCZYŃSKI KRZYSZTOF, Zabrze (PL); SZWEDA STANISŁAW, Gliwice (PL)
 (73) INSTYTUT TECHNIKI GÓRNICZEJ KOMAG, Gliwice (PL)
 (54) Obudowa ciąguła wzmocniona

Y1 (11) **65993** (41) 2010 12 06
 (51) **E21D 23/08** (2006.01)
 (21) 118249 (22) 2009 05 27
 (72) ŚLUSARZ RYSZARD, Gorlice (PL); KRET ANDRZEJ, Gorlice (PL); WSZOŁEK ZBIGNIEW, Rożnowice (PL)
 (73) ZAKŁAD MASZYN GÓRNICZYCH GLINIK SPÓŁKA Z OGRANICZONĄ ODPOWIEDZIALNOŚCIĄ, Gorlice (PL)
 (54) Układ przesuwu sekcji obudowy, zwłaszcza o nie dzielonej spągnicy

Y1 (11) **65995** (41) 2011 04 11
 (51) **F03D 3/00** (2006.01)
F03D 3/04 (2006.01)
F03D 3/06 (2006.01)
 (21) 118545 (22) 2009 10 10
 (72) PISKORZ WALDEMAR, Kodeń (PL)
 (73) PISKORZ WALDEMAR, Kodeń (PL)
 (54) Silnik wiatrowy

Y1 (11) **66019** (41) 2011 11 07
 (51) **F04D 25/00** (2006.01)
F04D 25/02 (2006.01)
 (21) 119008 (22) 2010 05 06
 (72) ŁUSZCZYK KRZYSZTOF, Otwock (PL)
 (73) ŁUSZCZYK KRZYSZTOF, Otwock (PL)
 (54) Pompa pływająca

Y1 (11) **66004** (41) 2011 09 26
 (51) **F04D 29/041** (2006.01)
 (21) 118853 (22) 2010 03 15
 (72) GOLEC KAZIMIERZ, Gliwice (PL); WILK STANISŁAW, Gliwice (PL); WILK ANDRZEJ, Gliwice (PL)
 (73) ZAKŁAD MECHANIKI PRZEMYSŁOWEJ ZAMEP SPÓŁKA Z OGRANICZONĄ ODPOWIEDZIALNOŚCIĄ, Gliwice (PL)
 (54) Pompa wirowa wielostopniowa

Y1 (11) **66002** (41) 2011 09 12
 (51) **F21S 8/00** (2006.01)
F21W 121/00 (2006.01)
E01C 17/00 (2006.01)
 (21) 118830 (22) 2010 03 08
 (72) OLSZEWSKI SZYMON DANIEL, Rybnik (PL)
 (73) OLSZEWSKI SZYMON DANIEL, Rybnik (PL)
 (54) Kafelka

Y1 (11) **66016** (41) 2011 11 07
 (51) **F24F 6/06** (2006.01)
F04D 17/12 (2006.01)
F04D 17/02 (2006.01)
 (21) 118963 (22) 2010 04 25
 (72) ROKITA MARCIN, Dębica (PL)
 (73) DARCO SPÓŁKA Z OGRANICZONĄ ODPOWIEDZIALNOŚCIĄ, Pustków Osiedle (PL)
 (54) Wentylator promieniowy

Y1 (11) **66000** (41) 2011 08 29
 (51) **F24F 11/04** (2006.01)
F04D 25/12 (2006.01)
 (21) 118780 (22) 2010 02 18
 (72) CHOMKA WALDEMAR, Mińsk Mazowiecki (PL)
 (73) AWENTA E. W. A. CHOMKA SPÓŁKA JAWNA, Stojadła (PL)
 (54) Wentylator wyciągowy

Y1 (11) **66017** (41) 2011 11 07
 (51) **F24J 2/05** (2006.01)
F24J 2/26 (2006.01)
F24J 2/52 (2006.01)
 (21) 118994 (22) 2010 04 29
 (72) NEUPAUER KRZYSZTOF, Niedzica (PL); MAGIERA JANUSZ, Kraków (PL); PABIŚ ALEKSANDER, Kraków (PL)
 (73) POLITECHNIKA KRAKOWSKA IM. TADEUSZA KOŚCIUSZKI, Kraków (PL)
 (54) Kolektor słoneczny próżniowy

Y1 (11) **66018** (41) 2011 11 07
 (51) **F24J 2/05** (2006.01)
F24J 2/26 (2006.01)
F24J 2/52 (2006.01)
 (21) 118998 (22) 2010 05 04
 (72) NEUPAUER KRZYSZTOF, Niedzica (PL); MAGIERA JANUSZ, Kraków (PL); PABIŚ ALEKSANDER, Kraków (PL)
 (73) POLITECHNIKA KRAKOWSKA IM. TADEUSZA KOŚCIUSZKI, Kraków (PL)
 (54) Kolektor ciepła słonecznego z osłoną próżniową

Y1 (11) **66032** (41) 2011 12 05
 (51) **F41A 23/00** (2006.01)
F41A 23/02 (2006.01)
 (21) 119234 (22) 2010 05 24
 (72) JAKUBIAK GRZEGORZ, Łódź (PL)
 (73) WOJSKOWE ZAKŁADY LOTNICZE NR 1 SPÓŁKA AKCYJNA, Łódź (PL)
 (54) Stanowisko strzeleckie

Y1 (11) **66007** (41) 2011 09 26
 (51) **F41H 1/04** (2006.01)
F41H 5/013 (2006.01)
A62B 18/04 (2006.01)
 (21) 118865 (22) 2010 03 19
 (72) WÓJCIK PIOTR, Katowice (PL); WÓJCIK JANINA, Katowice (PL)
 (73) PRZEDSIĘBIORSTWO PRODUKCYJNO-USŁUGOWO-HANDLOWE SELECT SPÓŁKA Z OGRANICZONĄ ODPOWIEDZIALNOŚCIĄ, Katowice (PL)
 (54) Łącznik do mocowania przeciwodpryskowej osłony w hełmach ochronnych

Y1 (11) **66012** (41) 2011 10 10
 (51) **G01C 15/08** (2006.01)
G01C 15/00 (2006.01)
 (21) 118899 (22) 2010 03 31
 (72) KOWALCZYK KAMIL, Sząbruk (PL)
 (73) UNIWERSYTET WARMIŃSKO-MAZURSKI W OLSZTYNIE, Olsztyn (PL)
 (54) Uchwyt do mocowania lustra dalmierczego zwłaszcza do tyczki geodezyjnej z odbiornikiem GPS

Y1 (11) **66008** (41) 2011 10 10
 (51) **G01C 15/12** (2006.01)
G01C 3/02 (2006.01)
G01B 11/00 (2006.01)
 (21) 118889 (22) 2010 03 29
 (72) KOWALCZYK KAMIL, Sząbruk (PL)

(73) UNIWERSYTET WARMIŃSKO-MAZURSKI W OLSZTYNIE,
Olsztyn (PL)

(54) Węgielnica pryzmatyczna

Y1 (11) **66006** (41) 2011 09 26

(51) **G01N 23/20** (2006.01)

F16B 45/00 (2006.01)

(21) 118864 (22) 2010 03 19

(72) KUBACKA-TRACZYK JUSTYNA, Warszawa (PL); SANKOWSKA IWONA, Wyszkiw (PL)

(73) INSTYTUT TECHNOLOGII ELEKTRONOWEJ, Warszawa (PL)

(54) Uchwyt

Y1 (11) **66005** (41) 2011 09 26

(51) **G10G 5/00** (2006.01)

(21) 118859 (22) 2010 03 18

(72) PAŹDZIOR MICHAŁ, Kraków (PL); RYBKA DARIUSZ, Bochnia (PL)

(73) PAŹDZIOR MICHAŁ, Kraków (PL); RYBKA DARIUSZ, Bochnia (PL)

(54) Stelaż do instrumentu muzycznego

Y1 (11) **66030** (41) 2011 12 05

(51) **H01F 27/12** (2006.01)

H01F 27/14 (2006.01)

(21) 119072 (22) 2010 06 02

(72) CIESIELSKI SŁAWOMIR, Zgierz (PL); KŁYS PAWEŁ, Łódź (PL)

(73) ABB SPÓŁKA Z OGRANICZONĄ ODPOWIEDZIALNOŚCIĄ, Warszawa (PL)

(54) Kadź transformatora rozdzielczego olejowego

Y1 (11) **66037** (41) 2007 12 24

(51) **H05B 3/78** (2006.01)

H05B 1/02 (2006.01)

F24H 9/20 (2006.01)

(62) 379869

(21) 120108 (22) 2006 06 13

(72) JURKIEWICZ WOJCIECH, Gołuszowice (PL)

(73) JURKIEWICZ WOJCIECH ZAKŁAD URZĄDZEŃ GRZEWCZYCH ELEKTROMET, Gołuszowice (PL)

(54) Grzałka elektryczna z termoregulatorem

Y1 (11) **66011** (41) 2011 10 10

(51) **H05K 5/00** (2006.01)

G12B 9/00 (2006.01)

H02B 1/46 (2006.01)

(21) 118894 (22) 2010 03 30

(72) TATAREK JERZY, Wrocław (PL)

(73) TATAREK JERZY ZAKŁAD ELEKTRONICZNY TATAREK, Wrocław (PL)

(54) Obudowa regulatora zwłaszcza podtynkowego

INDEKS UDZIELONYCH PRAW OCHRONNYCH,
WEDŁUG SYMBOLI MKP

Symbol MKP	Nr prawa ochronn.	Symbol MKP	Nr prawa ochronn.
1	2	1	2
A01B 15/00 (2006.01)	66036	A01B 35/00 (2006.01)	66003*
A01B 15/02 (2006.01)	66036*	A01D 7/00 (2006.01)	66038
A01B 15/08 (2006.01)	66036*	A01D 7/02 (2006.01)	66038*
A01B 23/02 (2006.01)	66025	A01D 11/06 (2006.01)	66038*
A01B 35/24 (2006.01)	66025*	A01D 43/10 (2006.01)	66024
A01B 1/24 (2006.01)	66038*	A47B 95/02 (2006.01)	66015

*) Prawo ochronne oznaczone więcej niż jednym symbolem klasyfikacyjnym. Ogłoszenie dotyczące tego prawa ochronnego można znaleźć pod symbolem klasyfikacyjnym odpowiadającym numerowi bez gwiazdki.

1	2	1	2
A47B 95/02 (2006.01)	66026	E06B 5/00 (2006.01)	66028*
A47H 5/14 (2006.01)	66031	E21D 11/18 (2006.01)	66029
A62B 18/04 (2006.01)	66007*	E21D 11/14 (2006.01)	66029*
B03B 5/66 (2006.01)	66035	E21D 23/08 (2006.01)	65993
B05B 7/04 (2006.01)	65998	F03D 3/00 (2006.01)	65995
B05B 7/04 (2006.01)	65999	F03D 3/04 (2006.01)	65995*
B21D 5/04 (2006.01)	66009	F03D 3/06 (2006.01)	65995*
B26D 1/18 (2006.01)	65997*	F04D 25/00 (2006.01)	66019
B28D 1/04 (2006.01)	65997	F04D 25/02 (2006.01)	66019*
B62B 9/10 (2006.01)	66001	F04D 29/041 (2006.01)	66004
B62B 3/06 (2006.01)	66010*	F04D 17/12 (2006.01)	66016*
B65G 47/90 (2006.01)	66020	F04D 17/02 (2006.01)	66016*
B65G 49/00 (2006.01)	66020*	F04D 25/12 (2006.01)	66000*
B65G 49/00 (2006.01)	66021	F16B 45/00 (2006.01)	66006*
B65G 47/90 (2006.01)	66021*	F21S 8/00 (2006.01)	66002
B65H 49/38 (2006.01)	66010	F21W 121/00 (2006.01)	66002*
B66C 23/48 (2006.01)	66022	F24F 6/06 (2006.01)	66016
B66C 23/16 (2006.01)	66022*	F24F 11/04 (2006.01)	66000
B66C 23/36 (2006.01)	66022*	F24H 9/20 (2006.01)	66037*
D06F 39/08 (2006.01)	65994	F24J 2/05 (2006.01)	66017
D06F 17/06 (2006.01)	65994*	F24J 2/26 (2006.01)	66017*
E01B 27/02 (2006.01)	66003	F24J 2/52 (2006.01)	66017*
E01C 5/00 (2006.01)	65996	F24J 2/05 (2006.01)	66018
E01C 5/20 (2006.01)	65996*	F24J 2/26 (2006.01)	66018*
E01C 15/00 (2006.01)	65996*	F24J 2/52 (2006.01)	66018*
E01C 17/00 (2006.01)	66002*	F41A 23/00 (2006.01)	66032
E01F 8/00 (2006.01)	66034	F41A 23/12 (2006.01)	66032*
E02D 29/12 (2006.01)	66023	F41H 1/04 (2006.01)	66007
E02D 29/12 (2006.01)	66027	F41H 5/013 (2006.01)	66007*
E03F 5/02 (2006.01)	66023*	G01B 11/00 (2006.01)	66008*
E03F 5/02 (2006.01)	66027*	G01C 15/08 (2006.01)	66012
E04B 1/18 (2006.01)	66033	G01C 15/00 (2006.01)	66012*
E04B 2/56 (2006.01)	66033*	G01C 15/12 (2006.01)	66008
E04F 21/12 (2006.01)	65998*	G01C 3/02 (2006.01)	66008*
E04F 21/12 (2006.01)	65999*	G01N 23/20 (2006.01)	66006
E04H 1/02 (2006.01)	66033*	G10G 5/00 (2006.01)	66005
E06B 11/06 (2006.01)	66031*	G12B 9/00 (2006.01)	66011*
E06B 7/02 (2006.01)	66013	H01F 27/12 (2006.01)	66030
E06B 3/263 (2006.01)	66013*	H01F 27/14 (2006.01)	66030*
E06B 9/17 (2006.01)	66014	H02B 1/46 (2006.01)	66011*
E06B 9/42 (2006.01)	66014*	H05B 3/78 (2006.01)	66037
E06B 9/58 (2006.01)	66014*	H05B 1/02 (2006.01)	66037*
E06B 11/02 (2006.01)	66028	H05K 5/00 (2006.01)	66011
E06B 3/70 (2006.01)	66028*		

INDEKS NUMEROWY
UDZIELONYCH PRAW OCHRONNYCH

Nr prawa ochronn.	Symbol MKP	Nr prawa ochronn.	Symbol MKP
1	2	1	2
65993	E21D 23/08 (2006.01)	66009	B21D 5/04 (2006.01)
65994	D06F 39/08 (2006.01)	66010	B65H 49/38 (2006.01)
65995	F03D 3/00 (2006.01)	66011	H05K 5/00 (2006.01)
65996	E01C 5/00 (2006.01)	66012	G01C 15/08 (2006.01)
65997	B28D 1/04 (2006.01)	66013	E06B 7/02 (2006.01)
65998	B05B 7/04 (2006.01)	66014	E06B 9/17 (2006.01)
65999	B05B 7/04 (2006.01)	66015	A47B 95/02 (2006.01)
66000	F24F 11/04 (2006.01)	66016	F24F 6/06 (2006.01)
66001	B62B 9/10 (2006.01)	66017	F24J 2/05 (2006.01)
66002	F21S 8/00 (2006.01)	66018	F24J 2/05 (2006.01)
66003	E01B 27/02 (2006.01)	66019	F04D 25/00 (2006.01)
66004	F04D 29/041 (2006.01)	66020	B65G 47/90 (2006.01)
66005	G10G 5/00 (2006.01)	66021	B65G 49/00 (2006.01)
66006	G01N 23/20 (2006.01)	66022	B66C 23/48 (2006.01)
66007	F41H 1/04 (2006.01)	66023	E02D 29/12 (2006.01)
66008	G01C 15/12 (2006.01)	66024	A01D 43/10 (2006.01)

1	2	1	2
66025	A01B 23/02 (2006.01)	66032	F41A 23/00 (2006.01)
66026	A47B 95/02 (2006.01)	66033	E04B 1/18 (2006.01)
66027	E02D 29/12 (2006.01)	66034	E01F 8/00 (2006.01)
66028	E06B 11/02 (2006.01)	66035	B03B 5/66 (2006.01)
66029	E21D 11/18 (2006.01)	66036	A01B 15/00 (2006.01)
66030	H01F 27/12 (2006.01)	66037	H05B 3/78 (2006.01)
66031	A47H 5/14 (2006.01)	66038	A01D 7/00 (2006.01)

224

**DECYZJE O ODMOWIE UDZIELENIA
PRAWA OCHRONNEGO
(wydane po ogłoszeniu o zgłoszeniu)**

Poniższe zestawienie zawiera kolejno: numer zgłoszenia wzoru użytkowego oraz numer i rok wydania Biuletynu Urzędu Patentowego, w którym zgłoszenie zostało ogłoszone (dla zgłoszeń wydzielonych lub przekształconych ze zgłoszenia wynalazku umieszczono w nawiasie numer zgłoszenia macierzystego).

117767	08/2010	118783	18/2011
118336	02/2011	118879	20/2011

225

**DECYZJE O UMORZENIU POSTĘPOWANIA
(wydane po ogłoszeniu o zgłoszeniu)**

Poniższe zestawienie zawiera kolejno: numer zgłoszenia wzoru użytkowego oraz numer i rok wydania Biuletynu Urzędu Patentowego, w którym zgłoszenie zostało ogłoszone (dla zgłoszeń wydzielonych lub przekształconych ze zgłoszenia wynalazku umieszczono w nawiasie numer zgłoszenia macierzystego).

118563	09/2011
--------	---------

226

**DECYZJE STWIERDZAJĄCE WYGAŚNIĘCIE
DECYZJI O UDZIELENIU PRAWA OCHRONNEGO**

Poniższe zestawienie zawiera kolejno: numer zgłoszenia wzoru użytkowego oraz numer i rok wydania Biuletynu Urzędu Patentowego, w którym zgłoszenie zostało ogłoszone (dla zgłoszeń wydzielonych lub przekształconych ze zgłoszenia wynalazku umieszczono w nawiasie numer zgłoszenia macierzystego).

118223	24/2010	118408	04/2011
118263	25/2010	119087	17/2004
118392	04/2011		

227

**WPISY I ZMIANY W REJESTRZE
PRAW OCHRONNYCH
(nieuwzględnione w innych samodzielnych ogłoszeniach)**

Poniższe zestawienie zawiera kolejno: kod rodzaju prawa, numer prawa ochronnego, datę wpisu, oznaczenie rubryki, w której dokonano wpisu lub zmiany oraz treść wpisu. Poszczególne rubryki rejestru praw ochronnych zawierają następujące dane:

rubryka A - nazwisko i imię albo nazwa, miejsce zamieszkania albo siedziba uprawnionego z prawa ochronnego (miejsceowość, kraj) oraz numer identyfikacji podatkowej NIP, a także numer PESEL albo numer identyfikacyjny REGON, o ile zgłaszający je wskazał,

rubryka B - tytuł wzoru użytkowego,
rubryka C - nazwisko i imię twórcy wzoru użytkowego oraz jego miejsce zamieszkania (miejsceowość, kraj),
rubryka D - prawa ograniczające prawo ochronne,
rubryka E - wpisy uzupełniające stan prawny prawa ochronnego,
rubryka F - wnioski o unieważnienie i sprzeciw oraz decyzje dotyczące danego prawa ochronnego,
rubryka G - data unieważnienia lub data i przyczyna wygaśnięcia prawa ochronnego.

Uwaga: Publikacji podlegają: zmiana uprawnionego, twórcy, zmiana nazwy uprawnionego, prawa ograniczające prawo ochronne, sprostowania istotnych pomyłek.

(Y1) **64347** 2012 02 07 D. Dokonano wpisu: Na mocy umowy z dnia 27 grudnia 2010 r. udzielono licencji pełnej i wyłącznej na korzystanie z wzoru użytkowego przez spółkę Galeco Sp. z o.o., Balice, Polska na czas nieokreślony.

(Y1) **64960** 2012 01 16 A. Wprowadzono zmianę uprawnionego przez wykreślenie wpisu: GRUPA DELIC-POL SPÓŁKA Z OGRANICZONĄ ODPOWIEDZIALNOŚCIĄ, Kamyk, Polska i dokonanie wpisu: DELIC-POL SPÓŁKA AKCYJNA, Kamyk, Polska, 151544332

(Y1) **65626** 2012 02 07 D. Dokonano wpisu: Na mocy umowy z dnia 27 grudnia 2010 r. udzielono licencji pełnej i wyłącznej na korzystanie z wzoru użytkowego przez spółkę Galeco Sp. z o.o., Balice, Polska na czas nieokreślony.

(Y1) **65692** 2012 02 15 A. Wprowadzono zmianę uprawnionego przez wykreślenie wpisu: PRZEDSIĘBIORSTWO PRODUKCYJNO-HANDLOWO-USŁUGOWE DEFALIN GROUP SPÓŁKA AKCYJNA, Świebodzice, Polska, 890512357 i dokonanie wpisu: TAMA POLSKA SPÓŁKA Z OGRANICZONĄ ODPOWIEDZIALNOŚCIĄ, Sieradz, Polska, 100624393

228

**DECYZJE O UNIEWAŻNIENIU
PRAWA OCHRONNEGO**

Poniższe zestawienie zawiera kolejno: kod rodzaju prawa, numer unieważnionego prawa ochronnego, datę unieważnienia oraz treść decyzji.

(Y1) 64432 2011 05 24 Unieważniono w całości

229

DECYZJE O WYGAŚNIĘCIU PRAWA OCHRONNEGO

Poniższe zestawienie zawiera kolejno: kod rodzaju prawa, numery praw ochronnych, które wygasły na podstawie art. 90 ust. 1 pkt 2 - 4 w związku z art. 100 ust. 1 ustawy z dnia 30.06.2000 r. - Prawo własności przemysłowej oraz datę wygaśnięcia prawa ochronnego.

(Y1) 62264	2011 06 30	(Y1) 64354	2011 06 06
(Y1) 62274	2011 06 30	(Y1) 64546	2011 06 20
(Y1) 62359	2011 06 12	(Y1) 64657	2011 06 20
(Y1) 62460	2011 06 04	(Y1) 64812	2011 06 24
(Y1) 62461	2011 06 16	(Y1) 65038	2011 06 12
(Y1) 62740	2011 06 04	(Y1) 65040	2011 06 17
(Y1) 62749	2011 06 14	(Y1) 65078	2011 06 30
(Y1) 62850	2010 06 28	(Y1) 65096	2011 06 04
(Y1) 63457	2011 06 13	(Y1) 65114	2011 06 09
(Y1) 63518	2011 05 22	(Y1) 65115	2011 06 09
(Y1) 63564	2011 06 13	(Y1) 65116	2011 06 09
(Y1) 63999	2011 06 18	(Y1) 65118	2011 06 27
(Y1) 64002	2011 06 21	(Y1) 65248	2011 06 02
(Y1) 64005	2011 06 28	(Y1) 65249	2011 06 02
(Y1) 64134	2011 06 08	(Y1) 65250	2011 06 02
(Y1) 64142	2011 06 19	(Y1) 65613	2005 12 20
(Y1) 64245	2011 06 30		

C. WZORY PRZEMYSŁOWE

Cyfrowe kody identyfikacyjne (wg normy WIPO ST. 80), które poprzedzają informacje o dokonanej rejestracji oznaczają:

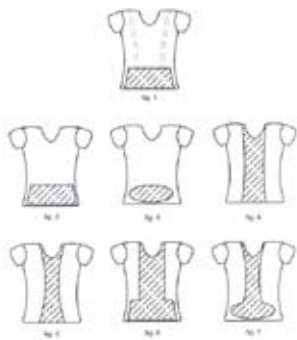
- (11) – numer rejestracji oraz rejestracji międzynarodowej
- (15) – data rejestracji międzynarodowej
- (21) – numer zgłoszenia
- (22) – data zgłoszenia
- (30) – pierwszeństwo
- (45) – data publikacji rejestracji międzynarodowej
- (51) – symbol klasy wzoru przemysłowego
- (54) – określenie przedmiotu wzoru
- (55) – rysunek wzoru lub fotografię wzoru
- (72) – imię i nazwisko twórcy wzoru
- (73) – nazwisko i imię bądź nazwę uprawnionego

230

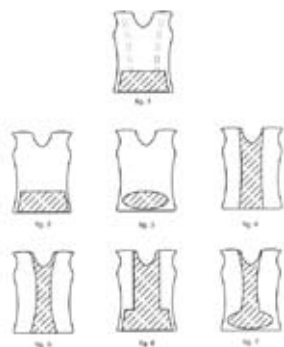
REJESTRACJA

(od nr 18 157 do nr 18 280)

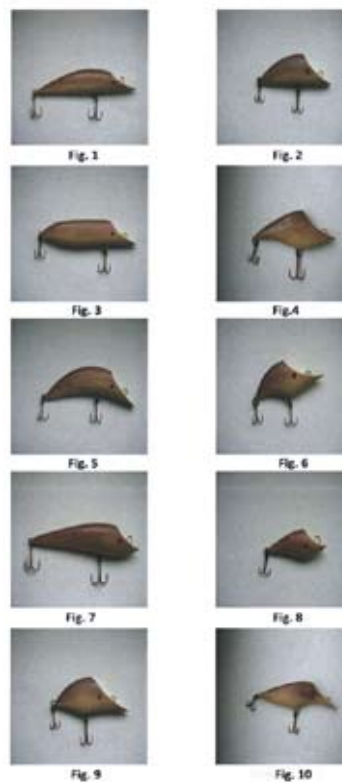
(51) 02-01 (11) **18157** (22) 2009 10 28 (21) 17474
 (73) RYSZARD FLOREK, Łosie, (PL)
 (72) FLOREK RYSZARD
 (54) Ubiór profilaktyczny-koszulka
 (55)



(51) 02-01 (11) **18158** (22) 2009 10 28 (21) 17473
 (73) RYSZARD FLOREK, Łosie, (PL)
 (72) FLOREK RYSZARD
 (54) Ubiór profilaktyczny-bezrękawnik
 (55)

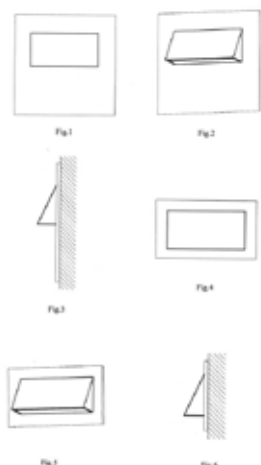


(51) 22-05 (11) **18159** (22) 2010 12 06 (21) 17515
 (73) LEMAŃCZYK GRZEGORZ, Rudnik nad Sanem, (PL)
 (72) LEMAŃCZYK GRZEGORZ
 (54) Przynęta wędkarska
 (55)



(51) 26-05 (11) **18160** (22) 2010 10 25 (21) 17311
 (73) JACEK CZOGALLA, Gaszowice, (PL)
 (72) CZOGALLA JACEK

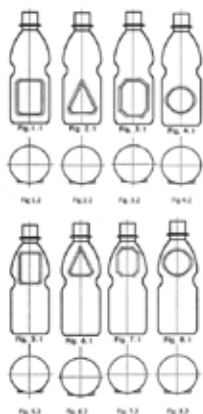
(54) Oprawa oświetleniowa LED
(55)



(51) 09-01 (11) **18161** (22) 2010 12 09 (21) 17533
(73) F.P.H.U. BUTELX GRZEGORZ KULA, Bogucin Duży, (PL)
(72) KULA GRZEGORZ
(54) Butelka
(55)

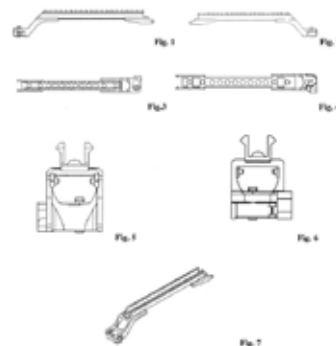


(51) 09-01 (11) **18162** (22) 2009 11 06 (21) 15631
(73) Damian Jarecki, Łódź, (PL); Paweł Kibalczyk, Izabelin, (PL)
(72) Jarecki Damian, Kibalczyk Paweł
(54) Butelka, zwłaszcza do napojów
(55)

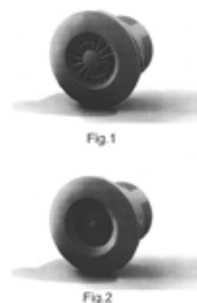


(51) 22-01 (11) **18163** (22) 2011 08 19 (21) 18639
(73) FABRYKA BRONI ŁUCZNIK RADOM SPÓŁKA Z OGRANICZONĄ
ODPOWIEDZIALNOŚCIĄ, Radom, (PL)
(72) MADEJ PAWEŁ

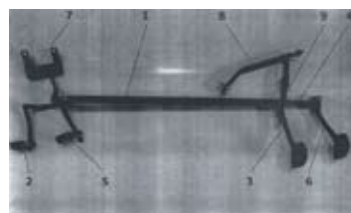
(54) Szyna szybkoodłączalna karabinka
(55)



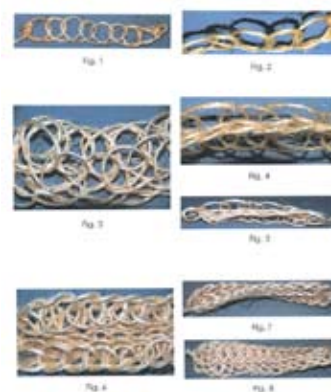
(51) 23-04 (11) **18164** (22) 2011 09 13 (21) 18737
(73) AWENTA E.W.A. CHOMKA SPÓŁKA JAWNA, Stojadła, (PL)
(72) CHOMKA WALDEMAR
(54) Wentylator osiowy
(55)



(51) 12-16 (11) **18165** (22) 2011 11 08 (21) 18918
(73) PPHU ADAPTOR BARBARA NOWOSIELSKA, Marki, (PL)
(72) NOWOSIELSKI BOGDAN, NOWOSIELSKA BARBARA
(54) Zestaw pedałów samochodowych dla instruktora nauki jazdy
(55)



(51) 11-99 (11) **18166** (22) 2011 04 30 (21) 18207
(73) KLACZYŃSKA MAŁGORZATA MK PLUS, Poznań, (PL)
(72) KLACZYŃSKA MAŁGORZATA
(54) Splot dekoracyjny
(55)



(51) 25-01 (11) **18167** (22) 2011 08 03 (21) 18570
 (73) MASTALERZ JURAND JURAND, Nowe Falenty, (PL)
 (72) MASTALERZ JURAND
 (54) Budowlany element dekoracyjny
 (55)



(51) 06-01 (11) **18168** (22) 2011 08 29 (21) 18669
 (73) INTERS SPÓŁKA Z OGRANICZONĄ ODPOWIEDZIALNOŚCIĄ, Kępno, (PL)
 (72) WALCZAK WOJCIECH
 (54) Sofa narożna rozkładana
 (55)



(51) 25-01 (11) **18169** (22) 2011 04 08 (21) 18090
 (73) SPÓŁKA CIEPŁOWNICZO-ENERGETYCZNA JAWORZNO III SPÓŁKA Z OGRANICZONĄ ODPOWIEDZIALNOŚCIĄ, Jaworzno, (PL)
 (72) TRZĘSICKI FRANCISZEK, TUREK TOMASZ
 (54) Zespół osłony rury ciepłowniczej
 (55)



(51) 19-08 (11) **18170** (22) 2010 10 22 (21) 17290
 (73) GRUPA BGK SPÓŁKA Z OGRANICZONĄ ODPOWIEDZIALNOŚCIĄ, Warszawa, (PL)
 (72) KANIGOWSKI ADAM
 (54) Etykieta
 (55)



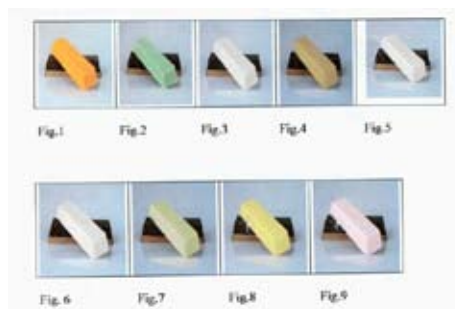
(51) 99-00 (11) **18171** (22) 2011 04 22 (21) 18168
 (73) MALINOWSKI LESZEK AGENCJA ARTYSTYCZNA KOŃ POLSKI, Koszalin, (PL)
 (72) MALINOWSKI LESZEK
 (54) Strona startowa portalu internetowego
 (55)



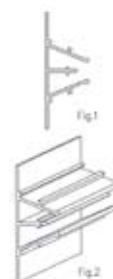
(51) 06-04 (11) **18172** (22) 2011 06 13 (21) 18360
 (73) KOWALCZYK IRENA PRZEDSIĘBIORSTWO USŁUG POŻARNICZYCH TECHNO-POŻ, Opole, (PL)
 (72) KOWALCZYK IRENA
 (54) Skrzynka na instrukcję bezpieczeństwa pożarowego
 (55)



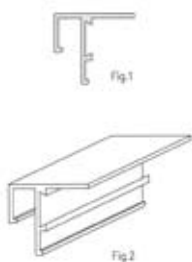
(51) 28-02 (11) **18173** (22) 2011 07 01 (21) 18454
 (73) DUSZYŃSKI ADAM LAVEA POLAND, Rydułtowy, (PL)
 (72) DUSZYŃSKI ADAM JERZY
 (54) Balsam z podstawką
 (55)



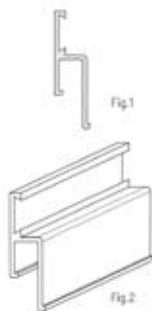
(51) 25-01 (11) **18174** (22) 2011 07 04 (21) 18464
 (73) GRUPA DPS SPÓŁKA Z OGRANICZONĄ ODPOWIEDZIALNOŚCIĄ, Katowice, (PL)
 (72) MAZUREK BŁAŻEJ
 (54) Listwa montażowa separacyjna do sufitów napinanych
 (55)



(51) 25-01 (11) **18175** (22) 2011 07 04 (21) 18465
 (73) GRUPA DPS SPÓŁKA Z OGRANICZONĄ
 ODPOWIEDZIALNOŚCIĄ, Katowice, (PL)
 (72) MAZUREK BŁAŻEJ
 (54) Listwa montażowa sufitowa do sufitów napinanych
 (55)



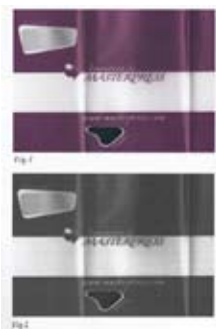
(51) 25-01 (11) **18176** (22) 2011 07 04 (21) 18466
 (73) GRUPA DPS SPÓŁKA Z OGRANICZONĄ
 ODPOWIEDZIALNOŚCIĄ, Katowice, (PL)
 (72) MAZUREK BŁAŻEJ
 (54) Listwa montażowa ścienna do sufitów napinanych
 (55)



(51) 19-08 (11) **18177** (22) 2011 07 11 (21) 18495
 (73) MASTERPRESS SPÓŁKA AKCYJNA, Olsztyn, (PL)
 (72) FALKOWSKI PAWEŁ, KONCZEREWICZ ŁUKASZ
 (54) Etykieta
 (55)



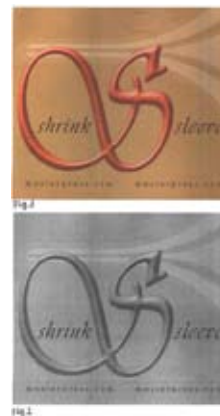
(51) 19-08 (11) **18178** (22) 2011 07 11 (21) 18497
 (73) MASTERPRESS SPÓŁKA AKCYJNA, Olsztyn, (PL)
 (72) FALKOWSKI PAWEŁ, TRYKOZKO JACEK
 (54) Etykieta
 (55)



(51) 19-08 (11) **18179** (22) 2011 07 11 (21) 18498
 (73) MASTERPRESS SPÓŁKA AKCYJNA, Olsztyn, (PL)
 (72) TRYKOZKO JACEK, FALKOWSKI PAWEŁ
 (54) Etykieta
 (55)



(51) 19-08 (11) **18180** (22) 2011 07 11 (21) 18499
 (73) MASTERPRESS SPÓŁKA AKCYJNA, Olsztyn, (PL)
 (72) TRYKOZKO JACEK, KONCZEREWICZ ŁUKASZ
 (54) Etykieta
 (55)

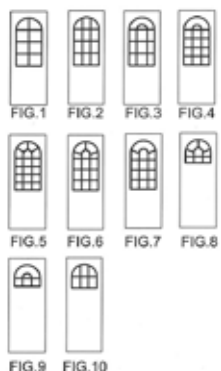


(51) 99-00 (11) **18181** (22) 2011 07 13 (21) 18502
 (73) EMPIK ASSETS SPÓŁKA Z OGRANICZONĄ
 ODPOWIEDZIALNOŚCIĄ, Warszawa, (PL)
 (72) WOJCIECHOWSKA WIKI
 (54) Ornament na szyld
 (55)

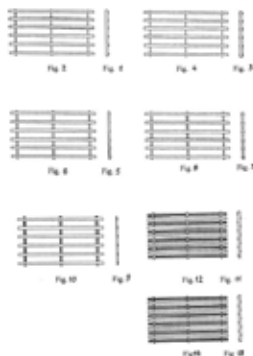


(51) 25-02 (11) **18182** (22) 2011 07 21 (21) 18515
 (73) AWENTA E.W.A. CHOMKA SPÓŁKA JAWNA, Stojadła, (PL)
 (72) CHOMKA WALDEMAR

(54) Ramka drzwiowa
(55)



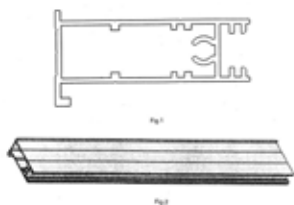
(51) 25-02 (11) **18183** (22) 2011 07 22 (21) 18516
(73) PROGRESS ECO SPÓŁKA AKCYJNA, Dobrow, (PL)
(72) SMAGŁOWSKI ŁUKASZ, OSZCZEPALSKI TOMASZ, CZERNA JERZY, JAMSKI PAWEŁ
(54) Kratka zgrzewana
(55)



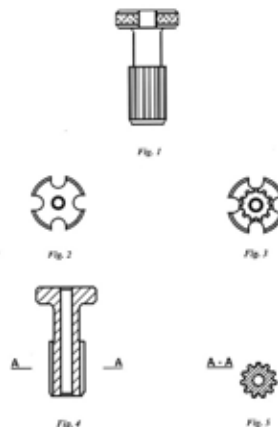
(51) 09-03 (11) **18184** (22) 2011 07 25 (21) 18527
(73) ALUFLEXPAC POLSKA SPÓŁKA Z OGRANICZONĄ ODPOWIEDZIALNOŚCIĄ, Poznań, (PL)
(72) ZYZIAK JACEK
(54) Pojemnik
(55)



(51) 25-02 (11) **18185** (22) 2011 07 27 (21) 18532
(73) OSUCH DARIUSZ, Łomianki, (PL)
(72) OSUCH DARIUSZ
(54) Listwa profilowa
(55)



(51) 08-05 (11) **18186** (22) 2011 08 12 (21) 18591
(73) PRATT & WHITNEY KALISZ SPÓŁKA Z OGRANICZONĄ ODPOWIEDZIALNOŚCIĄ, Kalisz, (PL)
(72) MALASIŃSKI ANDRZEJ, BEWZIUK MAREK, KUBCZYK GRZEGORZ
(54) Wkładka ewolwentowa
(55)



(51) 25-01 (11) **18187** (22) 2011 08 16 (21) 18603
(73) OSUCH DARIUSZ, Łomianki, (PL)
(72) OSUCH DARIUSZ
(54) Listwa profilowa
(55)



(51) 25-01 (11) **18188** (22) 2011 08 16 (21) 18604
(73) OSUCH DARIUSZ, Łomianki, (PL)
(72) OSUCH DARIUSZ
(54) Listwa profilowa
(55)

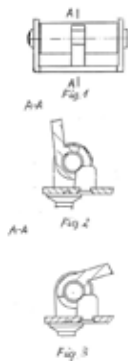


(51) 06-06 (11) **18189** (22) 2011 08 17 (21) 18613
(73) WOLSZTYŃSKA FABRYKA OKUĆ WOLMET SPÓŁKA Z OGRANICZONĄ ODPOWIEDZIALNOŚCIĄ, Wolsztyn, (PL)

(72) TADEUSZ ADAM
 (54) Podnośnik siedziska mebla
 (55)



(51) 08-06 (11) **18190** (22) 2011 08 17 (21) 18615
 (73) WOLSZTYŃSKA FABRYKA OKUĆ WOLMET SPÓŁKA Z OGRANICZONĄ ODPOWIEDZIALNOŚCIĄ, Wolsztyn, (PL)
 (72) WOLNIK SZYMON
 (54) Zawiasa oparcia mebla
 (55)



(51) 06-01 (11) **18191** (22) 2011 08 23 (21) 18652
 (73) FABRYKA MEBLI GALA COLLEZIONE SPÓŁKA Z OGRANICZONĄ ODPOWIEDZIALNOŚCIĄ, Lisi Ogon, (PL)
 (72) PAWŁOWSKI IRENEUSZ, HOFFMANN WOJCIECH
 (54) Kanapa narożna
 (55)

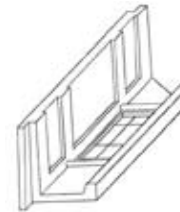


(51) 25-01 (11) **18192** (22) 2011 08 25 (21) 18656
 (73) PRZEDSIĘBIORSTWO PRODUKCYJNO HANDLOWO USŁUGOWE STROPEX SPÓŁKA JAWNA RENATA BRUZI I KRZYSZTOF BRUZI, Fabianów, (PL)
 (72) BRUZI RENATA, BRUZI KRZYSZTOF

(54) Kształtka narożna lewa do podparcia belki stropowej na ścianie zewnętrznej
 (55)



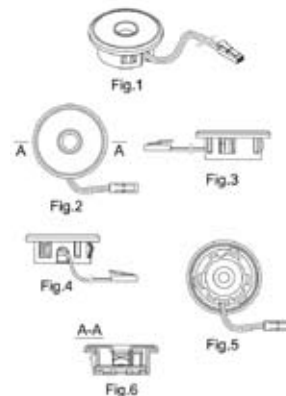
(51) 25-01 (11) **18193** (22) 2011 08 25 (21) 18657
 (73) PRZEDSIĘBIORSTWO PRODUKCYJNO HANDLOWO USŁUGOWE STROPEX SPÓŁKA JAWNA RENATA BRUZI I KRZYSZTOF BRUZI, Fabianów, (PL)
 (72) BRUZI RENATA, BRUZI KRZYSZTOF
 (54) Kształtka narożna prawa do podparcia belki stropowej na ścianie zewnętrznej
 (55)



(51) 06-01 (11) **18194** (22) 2011 08 29 (21) 18670
 (73) MYSZKOWSKA MARIA ANNA, Puszczykowo, (PL)
 (72) MYSZKOWSKA MARIA ANNA
 (54) Taboret ogrodowy
 (55)



(51) 26-05 (11) **18195** (22) 2011 09 05 (21) 18701
 (73) GTV SPÓŁKA Z OGRANICZONĄ ODPOWIEDZIALNOŚCIĄ SPÓŁKA KOMANDYTOWA, Pruszków, (PL)
 (72) PIŁKA IWONA, PIŁKA WOJCIECH
 (54) Oprawa oświetleniowa LED
 (55)



(51) 20-02 (11) **18196** (22) 2011 09 16 (21) 18741
 (73) GIGANTO SPÓŁKA Z OGRANICZONĄ ODPOWIEDZIALNOŚCIĄ,
 Opole, (PL)
 (72) POLACZEK IRENEUSZ
 (54) Konstrukcja planszy modułowej
 (55)

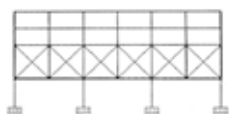
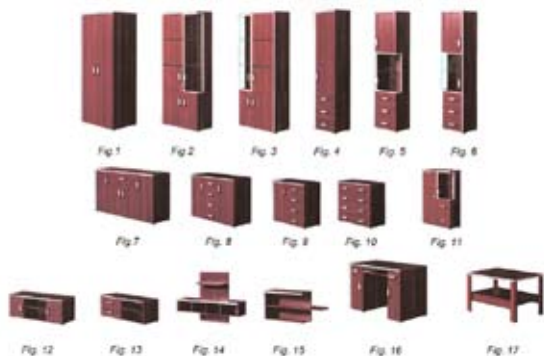


Fig. 1

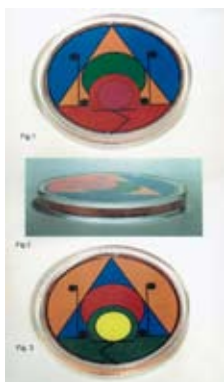


Fig. 2

(51) 06-03 (11) **18197** (22) 2011 09 26 (21) 18765
 (73) PRZEDSIĘBIORSTWO PRODUKCYJNO USŁUGOWO
 HANDLOWE DOMEL SPÓŁKA JAWNA ZBIGNIEW, JACEK, TOMASZ
 DOBIEŃ ZAKŁAD PRACY CHRONIONEJ, Kępno, (PL)
 (72) DOBIEŃ JACEK
 (54) Zestaw mebli
 (55)



(51) 10-05 (11) **18198** (22) 2011 09 26 (21) 18766
 (73) ROSPOND ALICJA ALMARO OŚRODEK FENG-SHUI
 RADIESTEZJI I BIOTERAPII, Gdańsk, (PL)
 (72) ROSPOND ALICJA
 (54) Dysk terapeutyczny
 (55)



(51) 25-01 (11) **18199** (22) 2011 10 05 (21) 18804
 (73) PRZEDSIĘBIORSTWO USŁUG TECHNICZNYCH
 I REALIZACJI INWESTYCJI RABA SPÓŁKA Z OGRANICZONĄ
 ODPOWIEDZIALNOŚCIĄ, Myślenice, (PL)
 (72) WILCZYŃSKI WOJCIECH

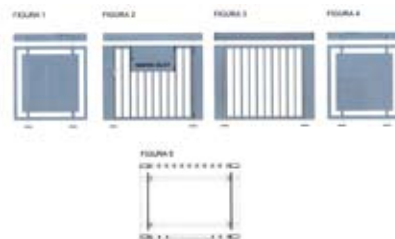
(54) Betonowy element modułowy
 (55)



(51) 06-01 (11) **18200** (22) 2011 04 01 (21) 18922
 (73) RAMATTI SPÓŁKA AKCYJNA, Klaudyn, (PL)
 (72) KUJAWSKI EDWARD
 (54) Fotelik samochodowy
 (55)



(51) 25-03 (11) **18201** (22) 2011 05 09 (21) 18240
 (73) KOZIELSKI ANDRZEJ, Smolnica, (PL)
 (72) KOZIELSKI ANDRZEJ
 (54) Obudowa śmietnika
 (55)



(51) 14-02 (11) **18202** (22) 2011 10 26 (21) 18862
 (73) MODECOM SPÓŁKA AKCYJNA, Ołtarzew, (PL)
 (72) CHIEN CHI YANG
 (54) Obudowa komputera
 (55)



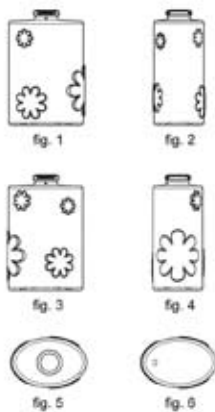
(51) 14-02 (11) **18203** (22) 2011 10 26 (21) 18863
 (73) MODECOM SPÓŁKA AKCYJNA, Ołtarzew, (PL)
 (72) CHIEN CHI YANG
 (54) Obudowa komputera
 (55)



(51) 23-04 (11) **18204** (22) 2011 10 27 (21) 18866
 (73) NIEKRAŚ DARIUSZ PRZEDSIĘBIORSTWO WIELOBRANŻOWE
 DRAGON, Dobrzyń nad Wisłą, (PL)
 (72) NIEKRAŚ DARIUSZ
 (54) Pochłaniacz wilgoci
 (55)



(51) 09-01 (11) **18205** (22) 2011 10 28 (21) 18873
 (73) LA RIVE SPÓŁKA AKCYJNA, Grudziądz, (PL)
 (72) SZYMULA MARIUSZ
 (54) Butelka
 (55)



(51) 09-05 (11) **18206** (22) 2011 10 28 (21) 18879
 (73) ECO-CAPITAL SPÓŁKA Z OGRANICZONĄ
 ODPOWIEDZIALNOŚCIĄ, Białystok, (PL)
 (72) SOROKA PIOTR

(54) Opakowanie, zwłaszcza do napełniacza sadzowo-mineralnego
 (55)



(51) 13-02 (11) **18207** (22) 2011 10 28 (21) 18881
 (73) OŻÓG MAREK P.P.H.U. APICO, Skawina, (PL)
 (72) OŻÓG MAREK
 (54) Zasilacz
 (55)



(51) 09-03 (11) **18208** (22) 2011 05 26 (21) 18884
 (73) ZIĘBIŃSKA MARIA I ZIĘBIŃSKI STANISŁAW ICE-MASTRY
 SPÓŁKA JAWNA, Czaniec, (PL)
 (72) ZIĘBIŃSKA MARIA, ZIĘBIŃSKI STANISŁAW
 (54) Pojemnik na wyroby spożywcze
 (55)



(51) 09-01 (11) **18209** (22) 2011 10 31 (21) 18885
 (73) HEINZ PLASTICS POLSKA SPÓŁKA Z OGRANICZONĄ
 ODPOWIEDZIALNOŚCIĄ, Działdowo, (PL)
 (72) TYBOROWSKI ADAM, MIKOŁAJCZAK PATRYK
 (54) Butelka, zwłaszcza na wyroby kosmetyczne
 (55)



(51) 05-05 (11) **18210** (22) 2011 11 03 (21) 18891
 (73) INTER-SAN SPÓŁKA Z OGRANICZONĄ
 ODPOWIEDZIALNOŚCIĄ, Łomianki Dolne, (PL)
 (72) SAGDIC AYSE
 (54) Tkanina z deseniem
 (55)



(51) 05-05 (11) **18211** (22) 2011 11 03 (21) 18892
 (73) INTER-SAN SPÓŁKA Z OGRANICZONĄ
 ODPOWIEDZIALNOŚCIĄ, Łomianki Dolne, (PL)
 (72) OZGÓR ISMET
 (54) Tkanina z deseniem
 (55)



(51) 05-05 (11) **18212** (22) 2011 11 03 (21) 18893
 (73) INTER-SAN SPÓŁKA Z OGRANICZONĄ
 ODPOWIEDZIALNOŚCIĄ, Łomianki Dolne, (PL)
 (72) SAGDIC AYSE
 (54) Tkanina z deseniem
 (55)



(51) 05-05 (11) **18213** (22) 2011 11 03 (21) 18894
 (73) INTER-SAN SPÓŁKA Z OGRANICZONĄ
 ODPOWIEDZIALNOŚCIĄ, Łomianki Dolne, (PL)
 (72) SAGDIC AYSE
 (54) Tkanina z deseniem
 (55)



(51) 05-05 (11) **18214** (22) 2011 11 04 (21) 18899
 (73) INTER-SAN SPÓŁKA Z OGRANICZONĄ
 ODPOWIEDZIALNOŚCIĄ, Łomianki Dolne, (PL)
 (72) PEKKAYA ERTAN
 (54) Tkanina z deseniem
 (55)



(51) 05-05 (11) **18215** (22) 2011 11 04 (21) 18900
 (73) INTER-SAN SPÓŁKA Z OGRANICZONĄ
 ODPOWIEDZIALNOŚCIĄ, Łomianki Dolne, (PL)
 (72) PEKKAYA ERTAN
 (54) Tkanina z deseniem
 (55)



(51) 05-05 (11) **18216** (22) 2011 11 04 (21) 18901
 (73) INTER-SAN SPÓŁKA Z OGRANICZONĄ
 ODPOWIEDZIALNOŚCIĄ, Łomianki Dolne, (PL)
 (72) PEKKAYA ERTAN
 (54) Tkanina z deseniem
 (55)



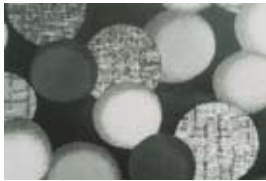
(51) 05-05 (11) **18217** (22) 2011 11 04 (21) 18902
 (73) INTER-SAN SPÓŁKA Z OGRANICZONĄ
 ODPOWIEDZIALNOŚCIĄ, Łomianki Dolne, (PL)
 (72) PEKKAYA ERTAN
 (54) Tkanina z deseniem
 (55)



(51) 05-05 (11) **18218** (22) 2011 11 04 (21) 18903
 (73) INTER-SAN SPÓŁKA Z OGRANICZONĄ
 ODPOWIEDZIALNOŚCIĄ, Łomianki Dolne, (PL)
 (72) PEKKAYA ERTAN
 (54) Tkanina z deseniem
 (55)



(51) 05-05 (11) **18219** (22) 2011 11 07 (21) 18906
 (73) INTER-SAN SPÓŁKA Z OGRANICZONĄ
 ODPOWIEDZIALNOŚCIĄ, Łomianki Dolne, (PL)
 (72) OKCUOGLU AHMET
 (54) Tkanina z deseniem
 (55)



(51) 05-05 (11) **18220** (22) 2011 11 07 (21) 18907
 (73) INTER-SAN SPÓŁKA Z OGRANICZONĄ
 ODPOWIEDZIALNOŚCIĄ, Łomianki Dolne, (PL)
 (72) OKCUOGLU AHMET
 (54) Tkanina z deseniem
 (55)



(51) 05-05 (11) **18221** (22) 2011 11 07 (21) 18908
 (73) INTER-SAN SPÓŁKA Z OGRANICZONĄ
 ODPOWIEDZIALNOŚCIĄ, Łomianki Dolne, (PL)
 (72) OZGUR ISMET
 (54) Tkanina z deseniem
 (55)



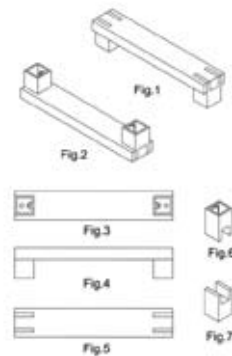
(51) 05-05 (11) **18222** (22) 2011 11 07 (21) 18909
 (73) INTER-SAN SPÓŁKA Z OGRANICZONĄ
 ODPOWIEDZIALNOŚCIĄ, Łomianki Dolne, (PL)
 (72) SAGDIC AYSE
 (54) Tkanina z deseniem
 (55)



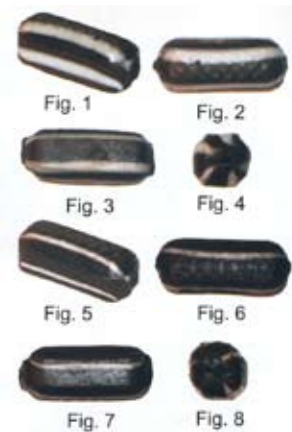
(51) 05-05 (11) **18223** (22) 2011 11 07 (21) 18910
 (73) INTER-SAN SPÓŁKA Z OGRANICZONĄ
 ODPOWIEDZIALNOŚCIĄ, Łomianki Dolne, (PL)
 (72) SAGDIC AYSE
 (54) Tkanina z deseniem
 (55)



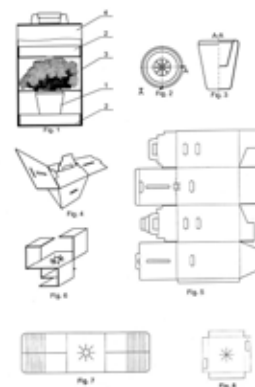
(51) 08-06 (11) **18224** (22) 2011 11 08 (21) 18912
 (73) ALUPLASTIKA SPÓŁKA Z OGRANICZONĄ
 ODPOWIEDZIALNOŚCIĄ, Kępno, (PL)
 (72) BŁAŻEK BARTŁOMIEJ
 (54) Uchwyt meblowy dwupunktowy
 (55)



(51) 01-01 (11) **18225** (22) 2011 11 08 (21) 18913
 (73) WAWEL SPÓŁKA AKCYJNA, Kraków, (PL)
 (72) WINKEL WOJCIECH
 (54) Cukierek podłużny
 (55)



(51) 09-03 (11) **18226** (22) 2011 11 08 (21) 18915
 (73) KUCZKOWSKA-PODGRODZKA ANNA PRZEDSIĘBIORSTWO
 HANDLOWO-USŁUGOWE, Leszno, (PL)
 (72) KUCZKOWSKA-PODGRODZKA ANNA
 (54) Zestaw do pakowania kwiatów
 (55)

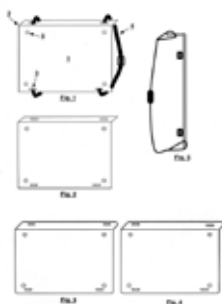


(51) 06-01 (11) **18227** (22) 2011 01 18 (21) 17664
 (73) POLAK MACIEJ, Kępno, (PL)
 (72) POLAK MACIEJ

(54) Meble wypoczynkowe
(55)



(51) 14-03 (11) **18228** (22) 2010 11 26 (21) 17487
(73) PIOTR KOŚCIAŃSKI, Poznań, (PL)
(72) KOŚCIAŃSKI PIOTR, KOŚCIAŃSKA PATRYCJA
(54) Osłona ekranu telewizora
(55)



(51) 19-08 (11) **18229** (22) 2011 03 21 (21) 18002
(73) ZIĘBIŃSKA MARIA, ZIĘBIŃSKI STANISŁAW ICE MASTRY
SPÓŁKA JAWNA, Czaniec, (PL)
(72) ZIĘBIŃSKA MARIA, ZIĘBIŃSKI STANISŁAW
(54) Owijka
(55)



(51) 08-08 (11) **18230** (22) 2011 04 15 (21) 18119
(73) MŁOTEK MARCIN, Karczew, (PL)
(72) MŁOTEK MARCIN
(54) Łącznik do izolacji technicznych
(55)



(51) 14-02 (11) **18231** (22) 2011 05 04 (21) 18214
(73) ŁACNA ROMANA, KALIŃSKI PRZEMYSŁAW ARTBORO SPÓŁKA
CYWILNA, Opole, (PL)
(72) ŁACNA ROMANA, KALIŃSKI PRZEMYSŁAW
(54) Multimedialny terminal internetowy I
(55)



(51) 06-01 (11) **18232** (22) 2011 05 16 (21) 18264
(73) POLAK MACIEJ, Kępno, (PL)
(72) POLAK MACIEJ
(54) Kanapa narożna
(55)



(51) 12-06 (11) **18233** (22) 2011 06 24 (21) 18421
(73) DEMBIŃSKI ANDRZEJ YACHT, Steblów, (PL)
(72) DEMBIŃSKI ANDRZEJ
(54) Kuter wędkarsko-turystyczny III
(55)



Fig. 3

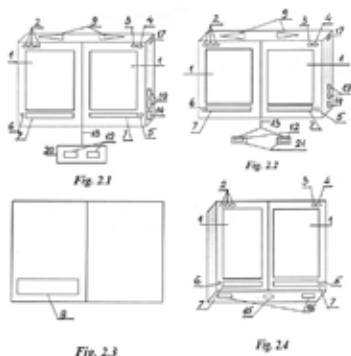
(51) 21-03 (11) **18234** (22) 2011 08 05 (21) 18575
(73) TARNAS BARTŁOMIEJ, Lublin, (PL)
(72) TARNAS BARTŁOMIEJ

(54) Plac zabaw
(55)

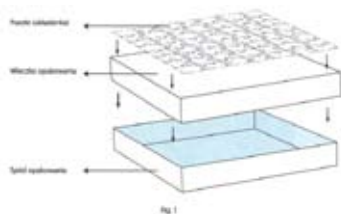


Fig. 4

(51) 14-02 (11) **18235** (22) 2011 04 06 (21) 18083
(73) MRUCZEK DANIEL, Zygodowice, (PL)
(72) MRUCZEK DANIEL
(54) Wielofunkcyjna elektroniczna teczka nutowa
(55)



(51) 09-03 (11) **18236** (22) 2011 05 18 (21) 18271
(73) KDC POMORZANKA SPÓŁKA Z OGRANICZONĄ ODPOWIEDZIALNOŚCIĄ, Przeźmierowo, (PL)
(72) PRZEWOŹNA RENATA
(54) Puzzle opakowanie
(55)



(51) 11-02 (11) **18237** (22) 2011 06 14 (21) 18379
(73) NOZDERKA ANNA WYDAWNICTWO GAMANDER, Konstancin-Jeziorna, (PL)
(72) NOZDERKA ANNA
(54) Tabliczka okolicznościowa
(55)



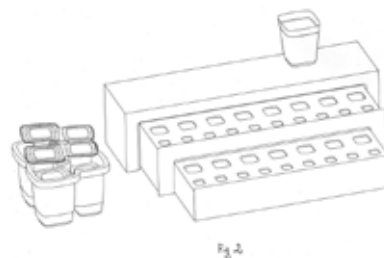
(51) 14-02 (11) **18238** (22) 2011 06 16 (21) 18389
(73) MEGA SONIC CO. LTD. SPÓŁKA Z OGRANICZONĄ ODPOWIEDZIALNOŚCIĄ, Warszawa, (PL)
(72) BEREZHNOY VALERIY, GLUZA ANDRZEJ
(54) Bio Mysz diagnostyczna
(55)



(51) 21-01 (11) **18239** (22) 2011 08 03 (21) 18568
(73) SKRZYPCZAK ANNA, Warszawa, (PL)
(72) SKRZYPCZAK WIEŚLAW
(54) Zabawka
(55)



(51) 06-05 (11) **18240** (22) 2011 08 05 (21) 18574
(73) KOZIARSKA URSZULA, Warszawa, (PL)
(72) KOZIARSKA URSZULA
(54) Zestaw ławy wielofunkcyjnej
(55)



(51) 06-01 (11) **18241** (22) 2011 08 12 (21) 18587
(73) FABRYKA MEBLI GALA COLLEZIONE SPÓŁKA Z OGRANICZONĄ ODPOWIEDZIALNOŚCIĄ, Lisi Ogon, (PL)
(72) PAWŁOWSKI IRENEUSZ, HOFFMANN WOJCIECH
(54) Zestaw mebli tapicerowanych
(55)

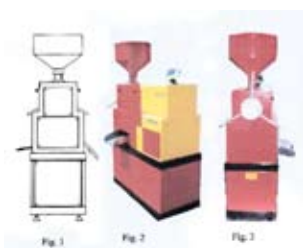


(51) 25-99 (11) **18242** (22) 2011 08 25 (21) 18661
(73) BRZEZIŃSKI MARIUSZ PPH PAC-POL, Warszawa, (PL)
(72) BRZEZIŃSKI MARIUSZ

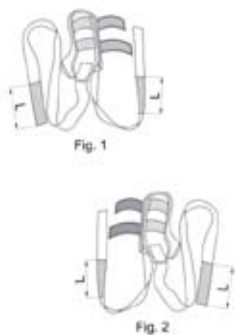
(54) Paca tynkarska
(55)



(51) 31-00 (11) **18243** (22) 2011 11 29 (21) 19027
(73) FERRPOL BRACIA MATUSZEWSKY SPÓŁKA Z OGRANICZONĄ
ODPOWIEDZIALNOŚCIĄ, Sierakowo, (PL)
(72) BIŁOUS PAWEŁ
(54) Prasa do wyciskania oleju
(55)



(51) 24-04 (11) **18244** (22) 2011 07 29 (21) 18543
(73) SOŁOWIOW HALINA FIRMA MOLFAR, Biłgoraj, (PL)
(72) SOŁOWIOW HALINA, SOŁOWIOW IGOR
(54) Ochroniacz ścięgna Achillesa
(55)



(51) 06-01 (11) **18245** (22) 2011 08 19 (21) 18640
(73) POLAK MACIEJ, Kępno, (PL)
(72) POLAK MACIEJ
(54) Kanapa
(55)



(51) 06-01 (11) **18246** (22) 2011 08 19 (21) 18641
(73) POLAK MACIEJ, Kępno, (PL)
(72) POLAK MACIEJ

(54) Kanapa
(55)



Fig.1

(51) 06-01 (11) **18247** (22) 2011 08 19 (21) 18642
(73) POLAK MACIEJ, Kępno, (PL)
(72) POLAK MACIEJ
(54) Kanapa
(55)

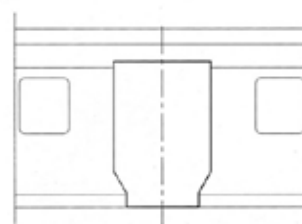


Fig.1

(51) 03-01 (11) **18248** (22) 2011 09 01 (21) 18681
(73) MAŁGORZATA KOTLONEK GOSHICO, Radom, (PL)
(72) KOTLONEK MAŁGORZATA
(54) Torba damska
(55)



(51) 12-03 (11) **18249** (22) 2011 09 12 (21) 18723
(73) POJAZDY SZYNOWE PESA BYDGOSZCZ SPÓŁKA AKCYJNA,
Bydgoszcz, (PL)
(72) STASZAK PRZEMYSŁAW
(54) Portal drzwiowy
(55)



(51) 06-04 (11) **18250** (22) 2011 09 12 (21) 18728
(73) DZIELIŃSKI PAWEŁ CAMA, Brodnica, (PL)
(72) DZIELIŃSKI PAWEŁ

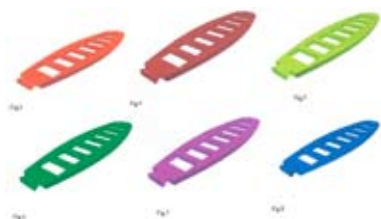
(54) Meblościanka
(55)



(51) 08-08 (11) **18251** (22) 2011 03 22 (21) 18729
(73) CICHY DAWID, Żory, (PL)
(72) CICHY DAWID
(54) Ozdobny łącznik konstrukcyjny.
(55)



(51) 08-08 (11) **18252** (22) 2011 03 22 (21) 18730
(73) CICHY DAWID, Żory, (PL)
(72) CICHY DAWID
(54) Ozdobny łącznik konstrukcyjny.
(55)



(51) 08-08 (11) **18253** (22) 2011 03 22 (21) 18731
(73) CICHY DAWID, Żory, (PL)
(72) CICHY DAWID
(54) Ozdobny łącznik konstrukcyjny.
(55)



(51) 26-05 (11) **18254** (22) 2011 03 22 (21) 18732
(73) WOJTASIK RYSZARD, TOMKÓW KRZYSZTOF ALU-LED SPÓŁKA CYWILNA, Pielnia, (PL)
(72) TOMKÓW KRZYSZTOF
(54) Oprawa dla taśmy LED
(55)



FIG. 1.1

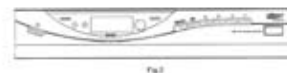


FIG. 1.2

(51) 02-02 (11) **18255** (22) 2011 09 22 (21) 18756
(73) CZWARTKOWSKA URSZULA, Sobieszyn, (PL)
(72) CZWARTKOWSKA URSZULA
(54) Suknia damska
(55)



(51) 13-99 (11) **18256** (22) 2011 11 21 (21) 18991
(73) COMSAT SPÓŁKA Z OGRANICZONĄ ODPOWIEDZIALNOŚCIĄ SPÓŁKA KOMANDYTOWA, Poznań, (PL)
(72) SILSKI JACEK
(54) Panel przedni odbiornika typu set top box
(55)



(51) 12-03 (11) **18257** (22) 2011 09 23 (21) 18757
(73) POJAZDY SZYNOWE PESA BYDGOSZCZ SPÓŁKA AKCYJNA, Bydgoszcz, (PL)
(72) LUBIEWSKI TOMASZ
(54) Wahacz
(55)



(51) 12-03 (11) **18258** (22) 2011 09 23 (21) 18758
(73) POJAZDY SZYNOWE PESA BYDGOSZCZ SPÓŁKA AKCYJNA, Bydgoszcz, (PL)
(72) LUBIEWSKI TOMASZ
(54) Wspornik silnika
(55)



(51) 02-02 (11) **18259** (22) 2011 09 23 (21) 18763
 (73) CZWARTKOWSKA URSZULA, Sobieszyn, (PL)
 (72) CZWARTKOWSKA URSZULA
 (54) Suknia damska
 (55)



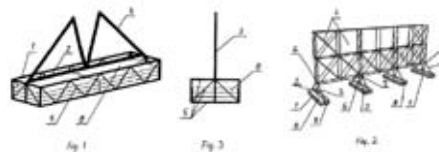
(51) 07-04 (11) **18260** (22) 2011 09 26 (21) 18769
 (73) SUJATA JANUSZ, Opole, (PL)
 (72) SUJATA JANUSZ
 (54) Toporek do mięsa
 (55)



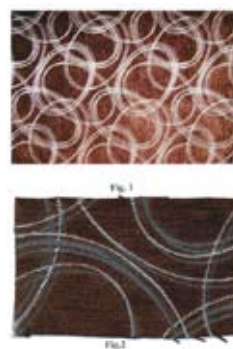
(51) 19-08 (11) **18261** (22) 2011 09 26 (21) 18772
 (73) KOWALKOWSKI ROBERT PRZETWÓRNA OWOCÓW I WARZYW, Lubawa, (PL)
 (72) BIGUS TOMASZ
 (54) Etykieta na opakowanie soku pitnego
 (55)



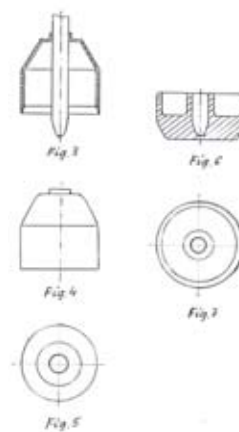
(51) 20-03 (11) **18262** (22) 2011 09 26 (21) 18773
 (73) MEHL KRZYSZTOF, Dobrzeń Wielki, (PL); DROSIK PRZEMYSŁAW, Opole, (PL)
 (72) MEHL KRZYSZTOF, DROSIK PRZEMYSŁAW
 (54) Modułowy nośnik reklamowy
 (55)



(51) 05-05 (11) **18263** (22) 2011 09 28 (21) 18780
 (73) EURO PACIFIC GROUP SPÓŁKA Z OGRANICZONĄ ODPOWIEDZIALNOŚCIĄ, Warszawa, (PL)
 (72) LIYANG YU
 (54) Tkanina obiciowa
 (55)



(51) 15-06 (11) **18264** (22) 2011 09 30 (21) 18790
 (73) WOLSZTYŃSKA FABRYKA OKUĆ WOLMET SPÓŁKA Z OGRANICZONĄ ODPOWIEDZIALNOŚCIĄ, Wolsztyn, (PL)
 (72) GRODZISKI ANDRZEJ
 (54) Nóż do wycinania otworów
 (55)



(51) 08-06 (11) **18265** (22) 2011 10 03 (21) 18798
 (73) DOMINO SPÓŁKA JAWNA EUGENIUSZ ŚWISZCZ, ZOFIA ŚWISZCZ, Dzierżoniów, (PL)
 (72) ŚWISZCZ EUGENIUSZ, ŚWISZCZ ZOFIA
 (54) Kłamka typu H2
 (55)



(51) 28-02 (11) **18266** (22) 2011 10 06 (21) 18807
 (73) JACH MARCIN HBM TUNING CENTER, Kielce, (PL)
 (72) JACH MARCIN
 (54) Szminka
 (55)



(54) Szafa
 (55)



(51) 06-04 (11) **18270** (22) 2011 10 10 (21) 18815
 (73) PRZEDSIĘBIORSTWO PRODUKCYJNO-USŁUGOWO-
 -HANDLOWE STOLAR DARIUSZ, KAZIMIERA, ROMUALD JURASIK
 SPÓŁKA JAWNA, Jankowy, (PL)
 (72) JURASIK DARIUSZ
 (54) Szafa
 (55)



(51) 25-03 (11) **18267** (22) 2011 10 10 (21) 18812
 (73) RUGER RESTAURANTS SPÓŁKA Z OGRANICZONĄ
 ODPOWIEDZIALNOŚCIĄ, Katowice, (PL)
 (72) TURCZYŃSKI ARKADIUSZ
 (54) Lokal gastronomiczny
 (55)



(51) 11-02 (11) **18271** (22) 2011 10 08 (21) 18809
 (73) SZEMIKOWIE SPÓŁKA JAWNA, Kęty, (PL)
 (72) SZEMIK IRENEUSZ
 (54) Doniczka
 (55)



(51) 06-04 (11) **18268** (22) 2011 10 10 (21) 18813
 (73) PRZEDSIĘBIORSTWO PRODUKCYJNO-USŁUGOWO-
 -HANDLOWE STOLAR DARIUSZ, KAZIMIERA, ROMUALD JURASIK
 SPÓŁKA JAWNA, Jankowy, (PL)
 (72) JURASIK DARIUSZ
 (54) Szafa
 (55)



(51) 11-02 (11) **18272** (22) 2011 10 08 (21) 18810
 (73) SZEMIKOWIE SPÓŁKA JAWNA, Kęty, (PL)
 (72) SZEMIK IRENEUSZ
 (54) Flakon
 (55)



(51) 06-04 (11) **18269** (22) 2011 10 10 (21) 18814
 (73) PRZEDSIĘBIORSTWO PRODUKCYJNO-USŁUGOWO-
 -HANDLOWE STOLAR DARIUSZ, KAZIMIERA, ROMUALD JURASIK
 SPÓŁKA JAWNA, Jankowy, (PL)
 (72) JURASIK DARIUSZ

(51) 06-04 (11) **18273** (22) 2011 10 10 (21) 18816
 (73) PRZEDSIĘBIORSTWO PRODUKCYJNO-USŁUGOWO-
 -HANDLOWE STOLAR DARIUSZ, KAZIMIERA, ROMUALD JURASIK
 SPÓŁKA JAWNA, Jankowy, (PL)
 (72) JURASIK DARIUSZ
 (54) Szafa
 (55)



(51) 06-04 (11) **18274** (22) 2011 10 10 (21) 18817
 (73) PRZEDSIĘBIORSTWO PRODUKCYJNO-USŁUGOWO-
 -HANDLOWE STOLAR DARIUSZ, KAZIMIERA, ROMUALD JURASIK
 SPÓŁKA JAWNA, Jankowy, (PL)
 (72) JURASIK DARIUSZ
 (54) Szafa
 (55)



(51) 99-00 (11) **18275** (22) 2011 10 10 (21) 18818
 (73) OLIMP LABORATORIES SPÓŁKA Z OGRANICZONĄ
 ODPOWIEDZIALNOŚCIĄ, Nagawczyna, (PL)
 (72) JEDLIŃSKI MARCIN, JEDLIŃSKI RAFAŁ, BANAT MAREK, CZAJA
 TOMASZ
 (54) Znak graficzny reklamowy
 (55)



Fig. 1



Fig. 2



Fig. 3



Fig. 4

(51) 06-01 (11) **18276** (22) 2011 04 01 (21) 18923
 (73) RAMATTI SPÓŁKA AKCYJNA, Klauudyn, (PL)
 (72) KUJAWSKI EDWARD

(54) Fotelik samochodowy
 (55)



(51) 19-08 (11) **18277** (22) 2011 08 02 (21) 18566
 (73) HJ HEINZ MARKETING POLSKA SP. Z O.O., Warszawa, (PL)
 (72) WÓJCICKI MARIUSZ
 (54) Zestaw etykiet
 (55)



Fig. 1



Fig. 2



Fig. 3

(51) 99-00 (11) **18278** (22) 2011 10 10 (21) 18819
 (73) OLIMP LABORATORIES SPÓŁKA Z OGRANICZONĄ
 ODPOWIEDZIALNOŚCIĄ, Nagawczyna, (PL)
 (72) JEDLIŃSKI MARCIN, JEDLIŃSKI RAFAŁ, BANAT MAREK, CZAJA
 TOMASZ
 (54) Znak graficzny reklamowy
 (55)



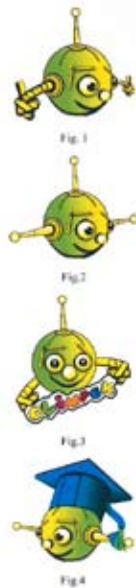
Fig. 1



Fig. 2

(51) 99-00 (11) **18279** (22) 2011 10 10 (21) 18820
 (73) OLIMP LABORATORIES SPÓŁKA Z OGRANICZONĄ
 ODPOWIEDZIALNOŚCIĄ, Nagawczyna, (PL)
 (72) JEDLIŃSKI MARCIN, JEDLIŃSKI RAFAŁ, BANAT MAREK, CZAJA
 TOMASZ

(54) Znak graficzny reklamowy
(55)



(51) 02-02 (11) **18280** (22) 2011 10 10 (21) 18821
(73) CZWARTKOWSKA URSZULA, Sobieszyn, (PL)
(72) CZWARTKOWSKA URSZULA
(54) Suknia damska
(55)



231

WPISY I ZMIANY W REJESTRZE WZORÓW PRZEMYSŁOWYCH (nieuwzględnione w innych samodzielnych ogłoszeniach)

Poniższe zestawienie zawiera kolejno: numer rejestracji wzoru przemysłowego, datę wpisu, oznaczenie rubryki, w której dokonano wpisu lub zmiany oraz treść wpisu. Poszczególne rubryki rejestru wzorów przemysłowych zawierają następujące dane:

- rubryka A - nazwisko i imię albo nazwa, miejsce zamieszkania albo siedziba uprawnionego z prawa z rejestracji wzoru przemysłowego (miejscowość, kraj) oraz numer identyfikacji podatkowej NIP, a także numer PESEL albo numer identyfikacyjny REGON, o ile zgłaszający je wskazał,
rubryka B - przedmiot wzoru przemysłowego,
rubryka C - nazwisko i imię twórcy wzoru przemysłowego oraz jego miejsce zamieszkania (miejscowość, kraj),
rubryka D - prawa ograniczające prawo z rejestracji,
rubryka E - wnioski o unieważnienie i sprzeciw oraz decyzje dotyczące danego prawa z rejestracji,
rubryka F - data unieważnienia lub data i przyczyna wygaśnięcia prawa z rejestracji.

Uwaga: Publikacji podlegają: zmiana uprawnionego, twórcy, zmiana nazwy uprawnionego, prawa ograniczające prawo z rejestracji wzoru przemysłowego, sprostowania istotnych pomyłek.

1773 2012 05 10 D. Dokonano wpisu: "W dniu 16 grudnia 2011r. na podstawie postanowienia Sadu Rejonowego Poznań-Nowe Miasto i Wilda w Poznaniu Wydział VII Gospodarczy –Rejestru Zastawów (sygn. akt PO.VII.Ns-Rej.Za 8272/11/823) wpisano do Rejestru Zastawów pod pozycją 2287748 zastaw rejestrowy naprawie z rejestracji wzoru przemysłowego Rp.1773 w celu zabezpieczenia wierzytelności przysługujących spółce Polskie Górnictwo Naftowe i Gazownictwo S.A. z siedzibą w Warszawie wobec spółki SORT Spółka z ograniczoną odpowiedzialnością z siedzibą w Poznaniu"

4898 2012 02 17 A. Wprowadzono zmianę uprawnionego przez wykreślenie wpisu: MASPEX Sp. z o.o., 34-100 Wadowice ul. Chopina 10, Polska 070396905 i dokonanie wpisu: MASPEX - GMW SPÓŁKA Z OGRANICZONĄ ODPOWIEDZIALNOŚCIĄ SPÓŁKA KOMANDYTOWO - AKCYJNA, Wadowice, Polska 070396905

6255 2012 02 17 A. Wprowadzono zmianę uprawnionego przez wykreślenie wpisu: Wiszniewski Krzysztof, 81-736 Sopot ul. Chopina 40/6, Polska i dokonanie wpisu: Małgorzata Maria Maziar-Wiszniewska

6848 2012 05 10 D. Dokonano wpisu: "W dniu 15 grudnia 2011r. na podstawie postanowienia Sadu Rejonowego Poznań- Nowe Miasto i Wilda w Poznaniu Wydział VII Gospodarczy –Rejestru Zastawów (sygn. akt PO.VII.Ns-Rej.Za 8270/11/021) wpisano do Rejestru Zastawów pod pozycją 2287338 zastaw rejestrowy na prawie z rejestracji wzoru przemysłowego Rp.6848 w celu zabezpieczenia wierzytelności przysługujących spółce Polskie Górnictwo Naftowe i Gazownictwo S.A. z siedzibą w Warszawie wobec spółki SORT Spółka z ograniczoną odpowiedzialnością z siedzibą w Poznaniu"

9070 2012 05 11 F. Dokonano wpisu: "Na podstawie tytułu wykonawczego: Wyrok Sądu Okręgowego w Poznaniu z dnia 27.03.2008r., sygn. akt IX Gc 254/07; Wyrok Sądu Apelacyjnego w Poznaniu z dnia 03.09.2008 r., sygn. akt I ACa 545/08 zaopatrzonej w klauzulę wykonalności z dnia 10.09.2008r. Komornik Sądowy przy Sądzie Rejonowym dla Warszawy- Śródmieścia w Warszawie w toku postępowania egzekucyjnego prowadzonego pod sygnaturą PT KM 1148/09 dokonał zajęcia przedmiotowego prawa z rejestracji na rzecz wierzyciela: Waldemara Nowaka zamieszkałego w Poznaniu".

11111, 11112, 11113, 11115 2012 02 10 A. Wprowadzono zmianę uprawnionego przez wykreślenie wpisu: Dubiel Vitrum Zakład Szklarski Andrzej Dubiel, Rabka Zdrój, Polska i dokonanie wpisu: DUBIEL VITRUM SPÓŁKA JAWNA, Rabka Zdrój, Polska 122399341

11722 2012 02 10 A. Wprowadzono zmianę uprawnionego przez wykreślenie wpisu: Przedsiębiorstwo Produkcyjno- Handlowo- Usługowe "KORONA" Sp. z o.o., Inowrocław, Polska i dokonanie wpisu: "Bo & Do" SPÓŁKA Z OGRANICZONĄ ODPOWIEDZIALNOŚCIĄ, Inowrocław, Polska 093126616

11896, 11897, 12222, 12259, 12260, 12560 2012 01 19 A. Wprowadzono zmianę uprawnionego przez wykreślenie wpisu: Multigrafika Sp. z o.o., Olsztyn Polska 511316680 i dokonanie wpisu: MAXIM Zbigniew Kaczor, Maksymilianowo, Polska

12950 2012 01 03 A. Wprowadzono zmianę uprawnionego przez wykreślenie wpisu: GATRA POLSKA SPA Rafał Laskowski, Olsztyn, Polska 510494214 i dokonanie wpisu: Rafał Laskowski, Olsztyn, Polska

12950 2012 02 14 D. Dokonano wpisu: " Na mocy umowy z dnia 28 listopada 2011 r. udzielono licencji pełnej i wyłącznej na korzystanie z prawa z rejestracji wzoru przemysłowego przez spółkę Gatra Polska Sp. z o.o., Dywity, Polska na czas określony tj. do dnia 31 grudnia 2015r.

13019 2012 02 15 A. Wprowadzono zmianę uprawnionego przez wykreślenie wpisu: Przedsiębiorstwo Produkcyjno- Handlowo- Usługowe DEFALIN Group S.A., Świebodzice, Polska 890512357 i dokonanie wpisu: TAMA POLSKA SPÓŁKA Z OGRANICZONĄ ODPOWIEDZIALNOŚCIĄ, Sieradz, Polska 100624393

13021 2012 02 16 A. Wprowadzono zmianę uprawnionego przez wykreślenie wpisu: Przedsiębiorstwo Produkcyjno- Handlowo- Usługowe DEFALIN Group S.A., Świebodzice, Polska 890512357 i dokonanie wpisu: TAMA POLSKA SPÓŁKA Z OGRANICZONĄ ODPOWIEDZIALNOŚCIĄ, Sieradz, Polska 100624393

14712, 14713 2012 02 15 A. Wprowadzono zmianę uprawnionego przez wykreślenie wpisu: Przedsiębiorstwo Produkcyjno- Handlowo- Usługowe "DEFALIN" Group S.A., Świebodzice, Polska 890512357 i dokonanie wpisu: TAMA POLSKA SPÓŁKA Z OGRANICZONĄ ODPOWIEDZIALNOŚCIĄ, Sieradz, Polska 100624393

15592 2012 02 14 A. Wprowadzono zmianę uprawnionego przez wykreślenie wpisu: Piotr Kwapisz, Wiaderno, Polska i dokonanie wpisu: Piotr Szuflika, Tomaszów Mazowiecki, Polska

15966 2012 02 16 A. Wprowadzono zmianę uprawnionego przez wykreślenie wpisu: Przedsiębiorstwo Produkcyjno- Handlowo- Usługowe DEFALIN Group Spółka Akcyjna, Świebodzice, Polska 890512357 i dokonanie wpisu: TAMA POLSKA SPÓŁKA Z OGRANICZONĄ ODPOWIEDZIALNOŚCIĄ, Sieradz, Polska 100624393

16038 2012 02 15 A. Wprowadzono zmianę uprawnionego przez wykreślenie wpisu: Przedsiębiorstwo Produkcyjno- Handlowo- Usługowe DEFALIN Group Spółka Akcyjna, Świebodzice, Polska 890512357 i dokonanie wpisu: TAMA POLSKA SPÓŁKA Z OGRANICZONĄ ODPOWIEDZIALNOŚCIĄ, Sieradz, Polska 100624393

16335 2012 02 16 A. Wprowadzono zmianę uprawnionego przez wykreślenie wpisu: Przedsiębiorstwo Produkcyjno- Handlowo- Usługowe DEFALIN Group Spółka Akcyjna, Świebodzice, Polska 890512357 i dokonanie wpisu: TAMA POLSKA SPÓŁKA Z OGRANICZONĄ ODPOWIEDZIALNOŚCIĄ, Sieradz, Polska 100624393

16459 2012 02 16 A. Wprowadzono zmianę uprawnionego przez wykreślenie wpisu: PRZEDSIĘBIORSTWO PRODUKCYJNO -HANDLOWO-USŁUGOWE DEFALIN GROUP SPÓŁKA AKCYJNA, Świebodzice, Polska 890512357 i dokonanie wpisu: TAMA POLSKA SPÓŁKA Z OGRANICZONĄ ODPOWIEDZIALNOŚCIĄ, Sieradz, Polska 100624393

17013 2012 02 09 A. Wprowadzono zmianę uprawnionego przez wykreślenie wpisu: "BENEFIT SYSTEMS" SPÓŁKA Z OGRANICZONĄ ODPOWIEDZIALNOŚCIĄ, Warszawa, Polska 750721670 i dokonanie wpisu: BENEFIT SYSTEMS SPÓŁKA AKCYJNA, Warszawa, Polska 750721670

232

DECYZJE STWIERDZAJĄCE WYGAŚNIĘCIE DECYZJI O UDZIELENIU PRAWA Z REJESTRACJI

Poniższe zestawienie zawiera numer zgłoszenia wzoru przemysłowego.

13486	17928	18141
17134	17938	18169
17314	18053	18288

233

DECYZJE O UNIEWAŻNIENIU PRAWA Z REJESTRACJI

Poniższe zestawienie zawiera kolejno: numer rejestracji wzorów przemysłowych, datę unieważnienia prawa z rejestracji oraz treść decyzji.

9490	2011-03-04	unieważniono prawo z rejestracji wzoru przemysłowego.
6631	2012-01-02	unieważniono prawo z rejestracji wzoru przemysłowego.

6991	2010-11-02	unieważniono prawo z rejestracji wzoru przemysłowego.
113162011-01-04		unieważniono prawo z rejestracji wzoru przemysłowego.
11748	2009-11-03	unieważniono prawo z rejestracji wzoru przemysłowego.
117512011-04-18		unieważniono prawo z rejestracji wzoru przemysłowego.
11921	2011-11-03	unieważniono prawo z rejestracji wzoru przemysłowego.
11995	2012-01-12	unieważniono prawo z rejestracji wzoru przemysłowego.
13929	2009-12-15	unieważniono prawo z rejestracji wzoru przemysłowego.
14433	2011-07-11	unieważniono prawo z rejestracji wzoru przemysłowego.
14432	2011-07-11	unieważniono prawo z rejestracji wzoru przemysłowego.
14434	2011-10-21	unieważniono prawo z rejestracji wzoru przemysłowego.
14583	2011-07-11	unieważniono prawo z rejestracji wzoru przemysłowego.
14806	2011-09-15	unieważniono prawo z rejestracji wzoru przemysłowego.
15390	2011-11-04	unieważniono prawo z rejestracji wzoru przemysłowego.
15389	2011-11-04	unieważniono prawo z rejestracji wzoru przemysłowego.

234

DECYZJE O WYGAŚNIĘCIU PRAWA Z REJESTRACJI

Poniższe zestawienie zawiera kolejno: numer rejestracji wzorów przemysłowych i datę wygaśnięcia prawa z rejestracji.

69	2009 03 25	1646	2010 06 21
126	2009 03 25	1647	2010 06 21
176	2008 11 27	1648	2010 06 21
177	2008 11 27	1649	2010 06 21
193	2009 04 01	1650	2010 06 26
194	2009 04 01	1663	2010 07 10
201	2009 04 14	1664	2010 07 10
202	2009 04 14	1665	2010 07 11
212	2007 11 24	1666	2010 07 11
213	2007 11 24	1676	2010 07 21
214	2007 11 24	1680	2010 07 24
215	2008 01 16	1684	2010 07 27
216	2008 01 16	1709	2010 08 21
387	2009 04 02	1742	2010 09 19
388	2009 04 02	1743	2010 09 19
389	2009 04 02	1744	2010 09 19
859	2008 09 03	1793	2010 10 24
871	2009 06 15	1799	2010 10 31
1137	2008 11 27	1800	2010 10 31
1157	2008 03 30	1914	2010 08 11
1216	2009 10 25	1917	2010 08 16
1227	2009 11 05	1922	2010 08 16
1419	2010 06 02	1926	2010 08 24
1569	2008 03 12	1959	2010 10 18
1641	2010 06 21	1961	2010 10 18
1642	2010 06 21	1996	2010 12 01
1643	2010 06 21	1997	2010 12 04
1644	2010 06 21	2005	2010 12 20
1645	2010 06 21	2022	2011 01 12

2105	2011 03 26	2539	2011 04 09	6500	2008 02 13	9055	2009 11 04
2106	2011 03 26	2540	2011 04 09	6519	2008 02 19	9057	2010 03 01
2142	2010 12 12	2605	2011 05 14	6520	2008 02 19	9059	2009 09 14
2219	2010 12 01	2780	2008 11 27	6521	2008 02 19	9060	2009 12 20
2313	2011 02 27	2781	2008 11 27	6797	2008 01 06	9063	2009 10 02
2320	2011 03 05	3182	2010 08 22	6805	2008 01 08	9064	2009 05 31
2322	2011 03 09	3459	2011 04 20	9046	2009 09 20	9067	2010 03 29
2338	2011 03 30	6283	2008 01 29	9047	2009 11 29	9068	2009 08 30
2355	2011 04 10	6423	2007 10 03	9048	2009 04 30	9215	2010 03 02
2365	2011 04 20	6424	2007 10 03	9051	2010 02 23	9295	2010 03 02
2366	2011 04 20	6492	2008 03 04	9052	2010 03 21	9372	2010 03 02
2368	2011 04 23	6493	2008 02 13	9053	2009 11 04	17482	2011 08 31
2465	2011 01 15	6494	2008 02 13	9054	2009 11 04		

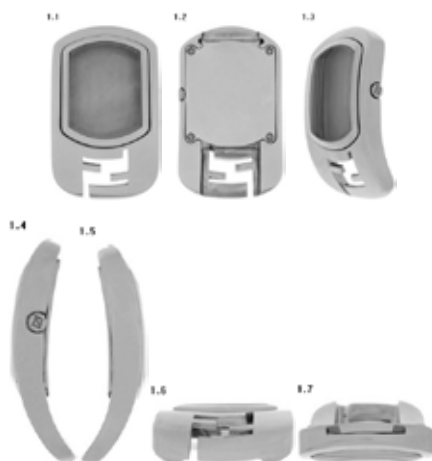
235

REJESTRACJA MIĘDZYNARODOWA UZNANA W POLSCE

(51) 07-07 (11) **DM/076838** (15) 09.08.2011 (45) 10.02.2012
 (73) DRAGAN ŽIKIĆ, Admirala Vukovića 28, 11000 Beograd (RS)
 (54) Kosz na rzeczy do prania
 (55)

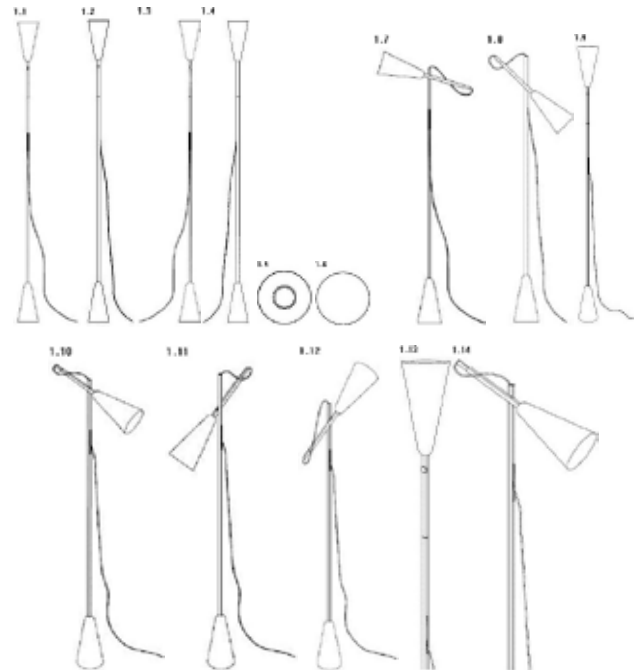


(51) 10-07 (11) **DM/077194** (15) 23.11.2011 (45) 25.05.2012
 (73) PATRICK JOSEPH LASSIGNE, Sur les Roches 17, CH-1568
 Portalban (CH)
 (54) Obudowa zegarka
 (55)

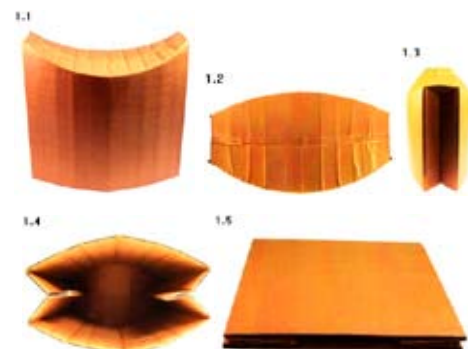


(51) 26-05 (11) **DM/077384** (15) 09.12.2011 (45) 03.02.2012
 (73) PATRICK BONZANIGO, Habsburgstrasse 2, CH-8037 Zürich (CH)

(54) Lampa
 (55)



(51) 06-01 (11) **DM/077577** (15) 03.01.2012 (45) 10.02.2012
 (73) UAB DOTPACK, E. Fryko g. 38, LT-44229 Kaunas (LT)
 (54) Krzesło
 (55)



(51) 23-03 (11) **DM/077695** (15) 17.01.2012 (45) 02.03.2012
 (73) FIB BELGIUM S.A., Avenue Landas 4, B-1480 Tubize (BE)

(54) Nadciśnieniowy zawór do gazowych systemów ogrzewania w przemysłowym sprzęcie termicznym

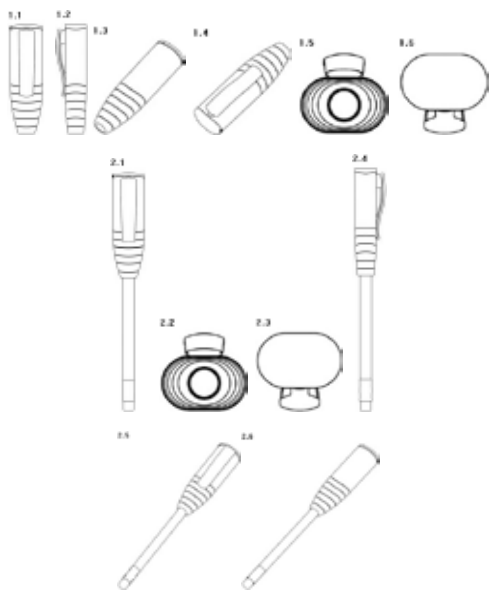
(55)



(51) 19-06 (11) **DM/077889** (15) 01.03.2012 (45) 23.03.2012
 (73) FABER-CASTELL AKTIENGESELLSCHAFT, Nürnberger Strasse 2, 90546 Stein (DE)

(54) Ołówki

(55)



(51) 02-06 (11) **DM/077911** (15) 09.11.2011 (45) 11.05.2012
 (73) GRANBERG AS, Innbjoa, N-5584 Bjoa (NO)

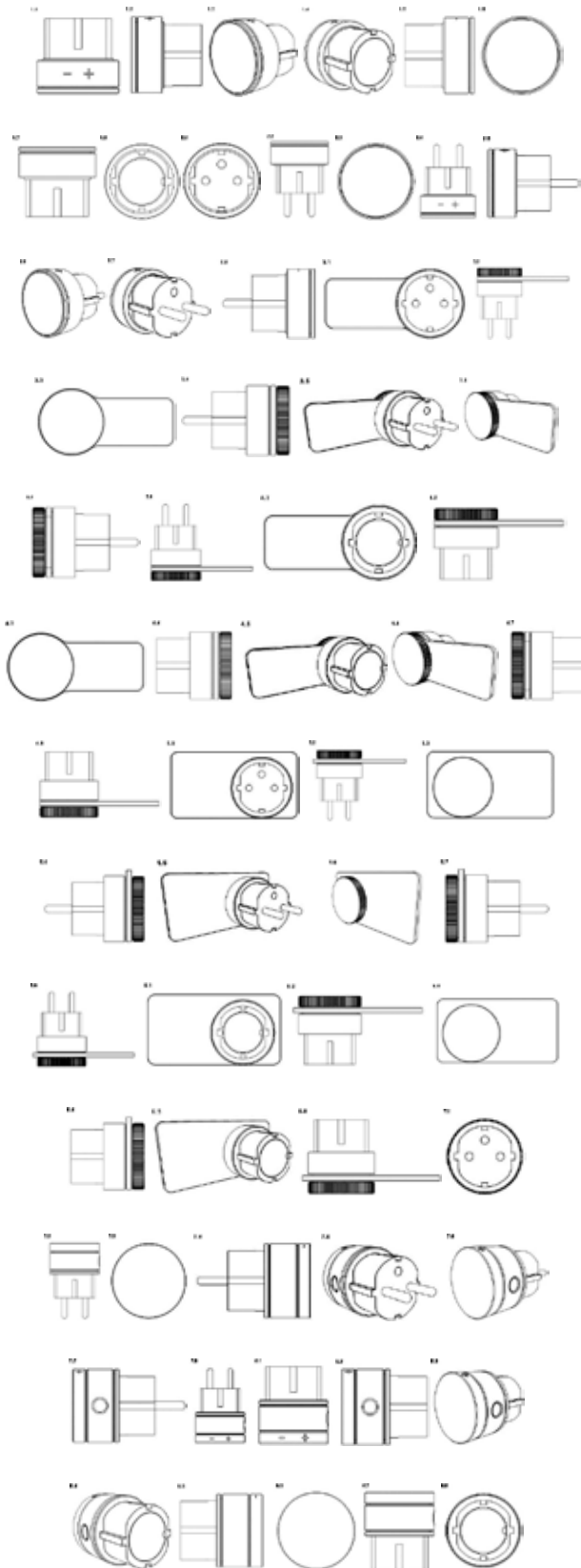
(54) Rękawice robocze

(55)



(51) 10-05 (11) **DM/078214** (15) 03.04.2012 (45) 11.05.2012
 (73) REHAU AG + CO, Rheniumhaus, 95111 Reha (DE)
 (54) Regulatory do instalacji grzewczych

(55)



D. ZNAKI TOWAROWE

Cyfrowe kody identyfikacyjne (wg normy WIPO ST. 60), które poprzedzają informacje o dokonanej rejestracji oznaczają:

- (111) – numer prawa ochronnego
- (151) – data wydania decyzji o udzieleniu prawa ochronnego
- (210) – numer zgłoszenia
- (220) – data zgłoszenia (w przypadku konwersji – oznaczono literą K – jest to data od której liczy się okres ochrony na terenie Polski)
- (441) – data ogłoszenia o zgłoszeniu
- (510) – wykaz towarów
- (511) – klasy towarowe
- (531) – symbol klasyfikacji elementów graficznych znaku
- (540) – określenie znaku towarowego ze wskazaniem kolorów
- (551) – wskazanie kategorii znaku towarowego lub udzielonego prawa jeżeli dotyczy wspólnego prawa ochronnego, wspólnego znaku towarowego albo wspólnego znaku towarowego gwarancyjnego
- (732) – nazwisko i imię lub nazwę uprawnionego, jego miejsce zamieszkania lub siedzibę oraz kod kraju

236

REJESTRACJA

(od nr 243 881 do nr 245 360)

(111) **243881** (220) 2010 11 05 (210) 377445
 (151) 2012 01 23 (441) 2011 02 14
 (732) Zakład Surowców Chemicznych i Mineralnych Piotrowice II Spółka z ograniczoną odpowiedzialnością, Tarnobrzeg, PL.
 (540) pg 41
 (510), (511) **19** zaprawy cementowe, zaprawy gipsowe, masy tynkarskie i gładzie tynkowe.

(111) **243882** (220) 2010 11 05 (210) 377446
 (151) 2012 01 25 (441) 2011 02 14
 (732) Zakład Surowców Chemicznych i Mineralnych Piotrowice II Spółka z ograniczoną odpowiedzialnością, Tarnobrzeg, PL.
 (540) pgn 31
 (510), (511) **19** zaprawy cementowe, zaprawy gipsowe, masy tynkarskie i gładzie tynkowe.

(111) **243883** (220) 2010 11 05 (210) 377447
 (151) 2012 01 25 (441) 2011 02 14
 (732) Zakład Surowców Chemicznych i Mineralnych Piotrowice II Spółka z ograniczoną odpowiedzialnością, Tarnobrzeg, PL.
 (540) pm 61
 (510), (511) **19** zaprawy cementowe, zaprawy gipsowe, masy tynkarskie i gładzie tynkowe.

(111) **243884** (220) 2010 11 05 (210) 377448
 (151) 2012 01 25 (441) 2011 02 14
 (732) Zakład Surowców Chemicznych i Mineralnych Piotrowice II Spółka z ograniczoną odpowiedzialnością, Tarnobrzeg, PL.
 (540) pcz 13
 (510), (511) **19** zaprawy cementowe, zaprawy gipsowe, masy tynkarskie i gładzie tynkowe.

(111) **243885** (220) 2010 11 05 (210) 377449
 (151) 2012 01 25 (441) 2011 02 14

(732) Zakład Surowców Chemicznych i Mineralnych Piotrowice II Spółka z ograniczoną odpowiedzialnością, Tarnobrzeg, PL.
 (540) pk 21
 (510), (511) **19** cement, zaprawy cementowe i kleje cementowe.

(111) **243886** (220) 2010 11 05 (210) 377450
 (151) 2012 01 25 (441) 2011 02 14
 (732) Zakład Surowców Chemicznych i Mineralnych Piotrowice II Spółka z ograniczoną odpowiedzialnością, Tarnobrzeg, PL.
 (540) pk 22
 (510), (511) **19** cement, zaprawy cementowe i kleje cementowe.

(111) **243887** (220) 2010 11 05 (210) 377451
 (151) 2012 01 25 (441) 2011 02 14
 (732) Zakład Surowców Chemicznych i Mineralnych Piotrowice II Spółka z ograniczoną odpowiedzialnością, Tarnobrzeg, PL.
 (540) pk 23
 (510), (511) **19** cement, zaprawy cementowe i kleje cementowe.

(111) **243888** (220) 2010 11 05 (210) 377452
 (151) 2012 01 25 (441) 2011 02 14
 (732) Zakład Surowców Chemicznych i Mineralnych Piotrowice II Spółka z ograniczoną odpowiedzialnością, Tarnobrzeg, PL.
 (540) pkg 28
 (510), (511) **19** gips, zaprawy gipsowe i kleje gipsowe.

(111) **243889** (220) 2010 11 05 (210) 377453
 (151) 2012 01 23 (441) 2011 02 14
 (732) Zakład Surowców Chemicznych i Mineralnych Piotrowice II Spółka z ograniczoną odpowiedzialnością, Tarnobrzeg, PL.
 (540) pw 01
 (510), (511) **02** podkłady, masy szpachlowe i powłoki gruntowe, **19** gips i zaprawy gipsowe.

(111) **243890** (220) 2010 11 05 (210) 377454
 (151) 2012 01 25 (441) 2011 02 14
 (732) Zakład Surowców Chemicznych i Mineralnych Piotrowice II Spółka z ograniczoną odpowiedzialnością, Tarnobrzeg, PL.
 (540) pk 51
 (510), (511) **02** podkłady, masy szpachlowe i powłoki gruntowe, **19** cement i zaprawy cementowe, gips i zaprawy gipsowe.

(111) **243891** (220) 2010 11 05 (210) 377455
 (151) 2012 01 25 (441) 2011 02 14
 (732) Zakład Surowców Chemicznych i Mineralnych Piotrowice II Spółka z ograniczoną odpowiedzialnością, Tarnobrzeg, PL.
 (540) pk 52
 (510), (511) **02** podkłady, masy szpachlowe i powłoki gruntowe, **19** cement i zaprawy cementowe, gips i zaprawy gipsowe.

(111) **243892** (220) 2010 11 05 (210) 377456
 (151) 2012 01 25 (441) 2011 02 14
 (732) Zakład Surowców Chemicznych i Mineralnych Piotrowice II Spółka z ograniczoną odpowiedzialnością, Tarnobrzeg, PL.
 (540) pcz 15
 (510), (511) **02** podkłady, masy szpachlowe i powłoki gruntowe, **19** cement i zaprawy cementowe.

(111) **243893** (220) 2010 11 05 (210) 377457
 (151) 2012 01 25 (441) 2011 02 14
 (732) Zakład Surowców Chemicznych i Mineralnych Piotrowice II Spółka z ograniczoną odpowiedzialnością, Tarnobrzeg, PL.
 (540) psz-11
 (510), (511) **02** podkłady, masy szpachlowe i powłoki gruntowe, **19** cement, zaprawy cementowe, gips, zaprawy gipsowe.

(111) **243894** (220) 2010 11 05 (210) 377458
 (151) 2012 01 25 (441) 2011 02 14
 (732) Zakład Surowców Chemicznych i Mineralnych Piotrowice II Spółka z ograniczoną odpowiedzialnością, Tarnobrzeg, PL.
 (540) pt 10
 (510), (511) **19** cement, zaprawy cementowe, gips, zaprawy gipsowe, masy tynkarskie.

(111) **243895** (220) 2010 11 05 (210) 377459
 (151) 2012 01 25 (441) 2011 02 14
 (732) Zakład Surowców Chemicznych i Mineralnych Piotrowice II Spółka z ograniczoną odpowiedzialnością, Tarnobrzeg, PL.
 (540) pt 11
 (510), (511) **19** cement, zaprawy cementowe, gips, zaprawy gipsowe, masy tynkarskie.

(111) **243896** (220) 2010 11 05 (210) 377460
 (151) 2012 01 25 (441) 2011 02 14
 (732) Zakład Surowców Chemicznych i Mineralnych Piotrowice II Spółka z ograniczoną odpowiedzialnością, Tarnobrzeg, PL.
 (540) pma 51
 (510), (511) **02** podkłady, masy szpachlowe i powłoki gruntowe, **17** masy akrylowe dla budownictwa.

(111) **243897** (220) 2010 11 05 (210) 377461
 (151) 2012 01 25 (441) 2011 02 14
 (732) Zakład Surowców Chemicznych i Mineralnych Piotrowice II Spółka z ograniczoną odpowiedzialnością, Tarnobrzeg, PL.
 (540) pg 41
 (510), (511) **19** zaprawy cementowe, zaprawy gipsowe, masy tynkarskie i gładzie tynkowe.

(111) **243898** (220) 2010 11 05 (210) 377462
 (151) 2012 01 23 (441) 2011 02 14
 (732) Zakład Surowców Chemicznych i Mineralnych Piotrowice II Spółka z ograniczoną odpowiedzialnością, Tarnobrzeg, PL.
 (540) psz 11
 (510), (511) **02** podkłady, masa szpachlowa i powłoki gruntowe.

(111) **243899** (220) 2010 11 05 (210) 377464
 (151) 2012 01 23 (441) 2011 02 14
 (732) Zakład Surowców Chemicznych i Mineralnych Piotrowice II Spółka z ograniczoną odpowiedzialnością, Tarnobrzeg, PL.
 (540) pkg 28
 (510), (511) **01** kleje akrylowe dla budownictwa, **19** kleje cementowe, kleje gipsowe.

(111) **243900** (220) 2010 11 05 (210) 377465
 (151) 2012 01 25 (441) 2011 02 14
 (732) Zakład Surowców Chemicznych i Mineralnych Piotrowice II Spółka z ograniczoną odpowiedzialnością, Tarnobrzeg, PL.
 (540) pg 007
 (510), (511) **19** podkłady, masy szpachlowe i powłoki gruntowe.

(111) **243901** (220) 2007 06 21 (210) 326798
 (151) 2012 01 20 (441) 2007 10 01
 (732) WARIMPEX Finanz und Beteiligungs AG, Wien, AT.

(540) Andel's
 (510), (511) **35** zarządzanie hotelami, usługi prowadzenia na terenie hotelu sklepu w zakresie: odzież, obuwie, nakrycia głowy, okulary słoneczne, środki kosmetyczne i perfumeryjne, środki do mycia i czyszczenia, ręczniki, artykuły pamiątkarskie, wyroby papiernicze, karty pocztowe, papierosy i wyroby tytoniowe, alkohole, piwo, wody mineralne, soki, napoje bezalkoholowe, pomoc w zarządzaniu w zakresie działalności gospodarczej i handlowej, **39** wynajmowanie miejsc parkingowych, transport osób, organizacja podróży, organizacja wycieczek, organizacja podróży turystycznych, wypożyczanie pojazdów, rezerwacja miejsc na podróż, organizacja usług turystycznych, **41** organizacja imprez rozrywkowych, przedstawień, przyjęć, balów, organizacja i obsługa sympozjów, konferencji, kongresów, organizacja wypoczynku, informacje o imprezach wypoczynkowych, **43** rezerwacja miejsc hotelowych, prowadzenie hoteli, pensjonatów, domów turystycznych, usługi hotelarskie, gastronomiczne, prowadzenie restauracji, barów, kawiarni, usługi cateringowe-przygotowanie dań na zamówienie, dostarczenie ich, obsługa przyjęć i imprez towarzyskich w miejscu wskazanym przez zamawiającego, **44** usługi kosmetyczne, fryzjerskie, prowadzenie salonów kosmetycznych, ośrodków SPA.

(111) **243902** (220) 2007 06 21 (210) 326799
 (151) 2012 01 20 (441) 2007 10 01
 (732) WARIMPEX Finanz und Beteiligungs AG, Wien, AT.

(540) Andels
 (510), (511) **35** zarządzanie hotelami, usługi prowadzenia na terenie hotelu sklepu w zakresie: odzież, obuwie, nakrycia głowy, okulary słoneczne, środki kosmetyczne i perfumeryjne, środki do mycia i czyszczenia, ręczniki, artykuły pamiątkarskie, wyroby papiernicze, karty pocztowe, papierosy i wyroby tytoniowe, alkohole, piwo, wody mineralne, soki, napoje bezalkoholowe, pomoc w zarządzaniu w zakresie działalności gospodarczej i handlowej, **39** wynajmowanie miejsc parkingowych, transport osób, organizacja podróży, organizacja wycieczek, organizacja podróży turystycznych, wypożyczanie pojazdów, rezerwacja miejsc na podróż, organizacja usług turystycznych, **41** organizacja imprez rozrywkowych, przedstawień, przyjęć, balów, organizacja i obsługa sympozjów, konferencji, kongresów, organizacja wypoczynku, informacje o imprezach wypoczynkowych, **43** rezerwacja miejsc hotelowych, prowadzenie hoteli, pensjonatów, domów turystycznych, usługi hotelarskie, gastronomiczne, prowadzenie restauracji, barów, kawiarni, usługi cateringowe-przygotowanie dań na zamówienie, dostarczenie ich, obsługa przyjęć i imprez towarzyskich w miejscu wskazanym przez zamawiającego, **44** usługi kosmetyczne, fryzjerskie, prowadzenie salonów kosmetycznych, ośrodków SPA.

(111) **243903** (220) 2008 03 25 (210) 338638
 (151) 2012 01 20 (441) 2008 07 07
 (732) INVEST SARKO Spółka z ograniczoną odpowiedzialnością, Gdynia, PL.

(540) INVEST SARKO
 (510), (511) **36** usługi zarządzania i administrowania nieruchomościami, pośrednictwo, obrót i doradztwo w sprawach majątku nieru-

chomego, wynajem budynków, lokali mieszkalnych, biurowych, handlowych, usługowych i rekreacyjno-wypoczynkowych, doradztwo w sprawach finansowych i kredytowych związanych z nabywaniem i sprzedażą nieruchomości, **37** usługi ogólnobudowlane związane z wznoszeniem i wykańczaniem budynków mieszkalnych i przemysłowych, usługi instalacji elektrycznych, alarmowych, gazowych, wodnych wraz z uzdatnianiem wody, usługi remontowe i konserwacji obiektów budowlanych, renowacji zabytków, przygotowanie terenu pod budowę, nadzór budowlany, usługi zastępstwa inwestycyjnego w zakresie budownictwa obiektów przemysłowych i mieszkalnych, **43** usługi związane z prowadzeniem hoteli, restauracji, baru, kawiarni, wynajmowaniem sal na posiedzenia, przyjęcia, usługi zaopatrzenia w żywność i napoje, tymczasowe zakwaterowanie.

(111) **243904** (220) 2008 03 25 (210) 338639
 (151) 2012 01 20 (441) 2008 07 07
 (732) INVEST SARKO Spółka z ograniczoną odpowiedzialnością,
 Gdynia, PL.
 (540)



Kolor znaku: brązowy

(531) 7.3.11, 24.1.1, 26.1.1, 27.5.1, 29.1.7
 (510), (511) **36** usługi zarządzania i administrowania nieruchomościami, pośrednictwo, obrót i doradztwo w sprawach majątku nieruchomego, wynajem budynków, lokali mieszkalnych, biurowych, handlowych, usługowych i rekreacyjno-wypoczynkowych, doradztwo w sprawach finansowych i kredytowych związanych z nabywaniem i sprzedażą nieruchomości, **37** usługi ogólnobudowlane związane z wznoszeniem i wykańczaniem budynków mieszkalnych i przemysłowych, usługi instalacji elektrycznych, alarmowych, gazowych, wodnych wraz z uzdatnianiem wody, usługi remontowe i konserwacji obiektów budowlanych, renowacji zabytków, przygotowanie terenu pod budowę, nadzór budowlany, usługi zastępstwa inwestycyjnego w zakresie budownictwa obiektów przemysłowych i mieszkalnych, **43** usługi związane z prowadzeniem hoteli, restauracji, baru, kawiarni, wynajmowaniem sal na posiedzenia, przyjęcia, usługi zaopatrzenia w żywność i napoje, tymczasowe zakwaterowanie.

(111) **243905** (220) 2008 05 21 (210) 341237
 (151) 2012 01 20 (441) 2008 09 01
 (732) ASTEN GROUP Spółka z ograniczoną odpowiedzialnością,
 Częstochowa, PL.
 (540)



Kolor znaku: granatowy, czerwony, biały

(531) 26.4.1, 27.5.1, 29.1.13
 (510), (511) **07** maszyny, maszyny elektromechaniczne dla przemysłu chemicznego, reduktory i regulatory ciśnienia jako części maszyn, zawory ciśnieniowe jako części maszyn, elektryczne maszyny i urządzenia do czyszczenia, urządzenia transportowe do załadunku i wyładunku, rampy załadunkowe, dmuchawy jako maszyny, dmuchawy do sprężania zasysania i transportu gazu, granulatory, hydrauliczne i pneumatyczne urządzenia do otwierania i zamykania drzwi jako części maszyn, maszyny do filtrowania, filtry jako części maszyn lub silników, filtry jako wkłady do maszyn filtrujących, maszyny do formowania maszynowego, formy jako części maszyn, frezarki, generatory gazu i prądu, miksery jako maszyny, kompresory jako maszyny, instalacje do kondensacji, kondensatory powietrzne, manipulatory przemysłowe jako maszyny, mieszalniki, młyny jako maszyny, maszyny do nadmuchu, napełniarki, mechanizmy napędowe inne niż do pojazdów lądowych, narzędzia jako części maszyn, narzędzia ręczne o napędzie innym niż ręczny, urządzenia mechaniczne do nawijania, obrabiarki, obudowy maszyn, maszyny dla odlewnictwa, instalacje odpylające do czyszczenia, pompy odśrodkowe, odtłuszczacze jako

maszyny, oplatkarki jako maszyny, osłony maszyn, maszyny do pakowania, pakowarki, pasy do przenośników, piły jako maszyny, transportery pneumatyczne, podajniki jako części maszyn, podajniki taśm jako maszyny, podnośniki jako urządzenia, podstawy jako statywy maszyn, pompy jako maszyny, pompy do instalacji grzewczych, maszyny na powietrze sprężone, prowadnice do maszyn, przeciągarki jako ciągarki do metalu, przecinarki jako narzędzia mechaniczne, przekładnie do maszyn, przemienniki momentu obrotowego inne niż do pojazdów lądowych, oczyszczające instalacje ssące pył, przekładnie redukcyjne inne niż do pojazdów lądowych, regulatory jako części maszyn, regulatory prędkości do maszyn i silników, roboty jako maszyny, rozdrabniarki jako maszyny, rozpylacze jako maszyny, separatory, silniki inne niż do pojazdów lądowych, sortownice, sprzęgła inne niż do pojazdów lądowych, urządzenia do ssania powietrza, strugarki podłużne, suszarki jako wirówki, szlifierki, przenośniki taśmowe, tokarki jako narzędzia mechaniczne, transportery jako maszyny, wentylatory do silników, wibratory jako maszyny do celów przemysłowych, wirówki jako maszyny młynki i suszarki, wtryskarki, wyciągi towarowe, wykończarki, wymienniki ciepła jako części maszyn, wytłaczarki, urządzenia transportowe do załadunku i wyładunku, wszystkie wymienione towary z wyłączeniem sit i urządzeń do produkcji tkanin, **11** armatura bezpieczeństwa do urządzeń oraz instalacji wodnych i gazowych, chłodnice do cieczy jako instalacje, aparatura, urządzenia i instalacje chłodnicze, wymienniki i rekuperatory ciepła, zasobniki ciepła, dmuchawy jako części instalacji do nawiewu, instalacje do dystrybucji wody, grzejniki elektryczne, elementy grzejne, filtry jako części instalacji domowych lub przemysłowych, filtry powietrza do klimatyzacji, urządzenia do oczyszczania gazu, generatory pary inne niż części maszyn, urządzenia i instalacje do gotowania i wytwarzania pary, kanały kominowe, kanały kominowe do kotłów grzewczych, instalacje i urządzenia do klimatyzacji i wentylacji, kolektory słoneczne dla ogrzewnictwa, kominki domowe, wyciągi kominowe, kanały dymowe do kominów, kotły grzewcze, aparatura i urządzenia do oczyszczania powietrza, instalacje i urządzenia do odświeżania, urządzenia do ogrzewania na paliwa stałe, płynne lub gazowe, urządzenia elektryczne do ogrzewania, instalacje do ogrzewania wodnego, piece inne niż do celów doświadczalnych, instalacje podgrzewające powietrza i wody, pompy ciepłe, instalacje do filtrowania powietrza, sterylizatory i suszarki powietrza, urządzenia do chłodzenia powietrza, rozpylacze, aparatura do suszenia, urządzenia i instalacje do suszenia, wyciągi wentylacyjne, wentylatory do wentylacji i klimatyzacji, wentylatory elektryczne do użytku osobistego, wyciągi, regulatory do wyciągów dla ogrzewnictwa, zawory termostatyczne jako części instalacji grzewczych, **35** agencje importowo-eksportowe, agencje informacji handlowej, agencje reklamowe, dystrybucja materiałów reklamowych w postaci próbek druków prospektów, broszur, badania i poszukiwania z zakresu działalności gospodarczej, komputerowe zarządzanie plikami, pozyskiwanie i systematyzacja danych do komputerowych baz danych, organizowanie wystaw w celach handlowych lub reklamowych, wyszukiwanie informacji w plikach komputerowych dla osób trzecich, pokazy towarów, promocja sprzedaży dla osób trzecich, reklama za pośrednictwem sieci komputerowej, reklamy, rozpowszechnianie ogłoszeń reklamowych, wyszukiwanie w komputerowych bazach danych, usługi zaopatrzenia osób trzecich jako zakupy produktów usług dla innych przedsiębiorstw, zarządzanie zbiorami informatycznymi, zgrupowanie na rzecz osób trzecich różnych towarów pozwalające nabywcy wygodnie oglądać i kupować te towary na stronie internetowej dotyczącej sprzedaży artykułów przemysłowych z wyłączeniem tkanin i sit, gospodarstwa domowego, wentylacyjnych, klimatyzacyjnych i budowlanych, zgrupowanie na rzecz osób trzecich różnych towarów pozwalające nabywcy wygodnie oglądać i kupować te towary w sklepie wielobranżowym i hurtowni z artykułami przemysłowymi z wyłączeniem tkanin i sit, gospodarstwa domowego, wentylacyjnymi, klimatyzacyjnymi i budowlanymi, **37** usługi budowlane, instalowanie konserwacja i naprawy urządzeń chłodniczych wentylacyjnych i klimatyzacyjnych, instalowanie i naprawa urządzeń elektrycznych, informacja o naprawach, instalacja, konserwacja i naprawa maszyn, montaż i naprawy instalacji grzewczych, instalowanie i naprawy pieców, budownictwo przemysłowe, regeneracja maszyn i silników zużytych lub częściowo zniszczonych, obsługa i naprawa pojazdów, **39** holowanie pojazdów, dostarczanie towarów, dystrybucja towarów, wypożyczanie pojazdów i samochodów, pomoc drogowa, pośrednictwo transportowe, przewożenie ładunków, usługi transportowe, pakowanie i składowanie towarów,

magazynowanie, wynajmowanie magazynów, **42** badania techniczne z wyłączeniem dotyczących tkanin i urządzeń do produkcji tkanin, badania w dziedzinie mechaniki z wyłączeniem dotyczących tkanin i urządzeń do produkcji tkanin, prace badawczo-rozwojowe dla osób trzecich z wyłączeniem dotyczących tkanin i urządzeń do produkcji tkanin, projektowanie budynków, doradztwo budowlane, ekspertyzy inżynierskie, opracowywanie projektów technicznych z wyłączeniem dotyczących tkanin i urządzeń do produkcji tkanin, projektowanie systemów wentylacyjno-klimatyzacyjnych, wzornictwo przemysłowe z wyłączeniem dotyczącego tkanin i urządzeń do produkcji tkanin.

(111) **243906** (220) 2008 07 11 (210) 343469
 (151) 2011 09 02 (441) 2008 10 13
 (732) „EVELINE COSMETICS” Spółka Akcyjna, Lesznowola, PL.
 (540) vintage line

(510), (511) **03** kremy, emulsje, płyny, żele i oliwki do skóry, maseczki do twarzy, maseczki do peelingu, podkłady barwiące (płyny, pasty, pudry), pudry do makijażu, pudry po kąpielu, pudry higieniczne, mydła toaletowe, mydła dezodoryzujące, perfumy, wody toaletowe i kolońskie, środki do kąpieli i pod prysznic (sole, pianki, oliwki, żele), depilatory, dezodoranty i środki przeciw poceniu, środki do pielęgnacji włosów, środki do golenia (kremy, pianki, płyny), środki do makijażu i demakijażu twarzy i oczu, środki przeznaczone do ust, środki do pielęgnacji zębów i jamy ustnej, środki do pielęgnacji i malowania paznokci, środki do higieny intymnej, środki do opalania, środki samoopalające, środki do rozjaśniania skóry, środki przeciw zmarszczkom, preparaty kosmetyczne do ujędrniania skóry, preparaty antycellulitowe, preparaty dla skóry trądzikowej i alergicznej, **05** kosmetyki do zastosowań medycznych: balsamy, maści, olejki, płyny sole, żele, kremy.

(111) **243907** (220) 2008 08 29 (210) 345495
 (151) 2011 10 24 (441) 2008 12 08
 (732) GTC GALERIA CTWA Spółka z ograniczoną odpowiedzialnością, Warszawa, PL.

(540) Galeria Jurajska
 (510), (511) **01** produkty chemiczne, odczynniki chemiczne, chemiczne środki dla przemysłu, preparaty chemiczne stosowane w fotografii, **02** farby, lakiery i pokosty dla przemysłu, rzemiosła i sztuki, środki zabezpieczające drewno, środki zapobiegające korozji, **03** proszki do prania, środki wybielające i substancje pomocnicze stosowane w praniu, środki czyszczące, ścierające, polerujące, pasty do obuwia, środki do mycia, kosmetyki, środki do pielęgnacji włosów, środki perfumeryjne, dezodoranty, środki do czyszczenia zębów, **04** świece, świece woskowe, knoty, węgiel drzewny, podpałki, **05** środki dezynfekcyjne, odkażające, środki do zwalczania robactwa, substancje dietetyczne do celów leczniczych, żywność dla niemowląt, podpaski higieniczne, tampony, **07** elektryczne urządzenia gospodarstwa domowego-krajalnice, miksery, młynki, noże elektryczne, odkurzacze, pralki, **08** sztucze ze stali i z metali szlachetnych, maszyny do golenia, nożyki do golenia, **09** urządzenia, aparaty i przyrządy do celów naukowych, urządzenia do nagrywania, odtwarzania, transmisji i reprodukcji dźwięku lub obrazu, magnetyczne nośniki danych, taśmy, płyty, dyskiety, dyski optyczne z nagraniami i przeznaczone do zapisu, komputery i komputerowy sprzęt peryferyjny, programy komputerowe, gry telewizyjne, urządzenia do gaszenia ognia, **11** urządzenia do oświetlania, ogrzewania, wytwarzania pary, gotowania, suszenia, kucharki mikrofalowe, chłodziarki, lodówki, zamrażalki, urządzenia klimatyzacyjne, instalacje sanitarne, zapalniki, **12** pojazdy lądowe, wózki, rowery, pojazdy wodne-łodzi, kajaki, żaglówki, **14** wyroby z metali szlachetnych, wyroby jubilerskie, kamienie szlachetne, zegary, zegarki, **15** instrumenty muzyczne, elektryczne i elektroniczne instrumenty muzyczne, **16** wyroby z papieru i kartonu, artykuły papierniczne, czasopisma, książki, sprzęt dla artystów ujmowany w tej klasie, materiały fotograficzne, torby i worki do pakowania, papierowe artykuły higieniczne, pieluchy jednorazowe, pieluchomajtki z papieru i celulozy, **18** wyroby ze skór i imitacji skór, wyroby kaletnicze, walizki, torby, torebki, plecaki, futra zwierzęce i wyroby z nich, parasole, parasolki, **20** meble, meble stalowe, meble kempingowe, wyroby z korka, trzciny, wikliny nie ujęte w innych klasach, lustra, **21** przybory kuchenne i gospodarstwa domowego nie ujęte w innych klasach, pojemniki, naczynia stołowe wykonane z tworzyw sztucznych, porcelany, ceramiki i szkła, wyroby szrotkarskie, **22** sznu-

ry, sznurki, namioty, markizy, **23** przędza i nici z włókien naturalnych i sztucznych, **24** materiały włókiennicze i tkaniny z włókien sztucznych i naturalnych, bielizna pościelowa, bielizna stołowa, koce, nakrycia na meble, ręczniki, obrusy, tapety z materiału, **25** odzież, obuwie, nakrycia głowy, **26** koronki, hafty, wstążki, guziki, szpilki, igły, sztuczne kwiaty, **27** dywany, chodniki, maty, materiały do pokrywania podłóg, **28** gry, zabawki, sprzęt sportowy nie ujęty w innych klasach, ozdoby choinkowe, karty do gry, **29** mięso, ryby, drób, dziczyzna i wyroby z tych produktów, ekstrakty mięsne, owoce i warzywa konserwowane, gotowane i suszone, jaja, mleko i przetwory mleczne, orzechy preparowane, **30** kawa, herbata, kakao, cukier, mąka, przyprawy, **31** świeże owoce, warzywa, grzyby, jagody, nasiona, rośliny, kwiaty, karma dla zwierząt, **34** tytoń, papierosy, przybory dla palaczy, zapalaki, zapalniczki dla palaczy tytoniu, **35** usługi reklamowe, dystrybucja próbek i materiałów reklamowych, organizowanie wystaw w celach handlowych i reklamowych, pokazy towarów, organizacja sprzedaży promocyjnej na rzecz osób trzecich, **37** naprawa obuwia, naprawy stolarskie, naprawy sprzętu gospodarstwa domowego, naprawa sprzętu sportowego, usługi zegarmistrzowskie, **39** transport towarów do nabywcy, pakowanie towarów, dostarczanie paczek, **40** usługi jubilerskie, grawerskie, usługi krawieckie, wywoływanie filmów, **41** usługi fotograficzne, wykonywanie zdjęć fotograficznych, fotoreportaży, udostępnianie sal kinowych, **43** usługi gastronomiczne, **44** usługi optyczne, usługi kosmetyczne.

(111) **243908** (220) 2008 08 29 (210) 345496
 (151) 2011 10 24 (441) 2008 12 08
 (732) GTC GALERIA CTWA Spółka z ograniczoną odpowiedzialnością, Warszawa, PL.

(540) galeria jurajska
 (510), (511) **01** produkty chemiczne, odczynniki chemiczne, chemiczne środki dla przemysłu, preparaty chemiczne stosowane w fotografii, **02** farby, lakiery i pokosty dla przemysłu, rzemiosła i sztuki, środki zabezpieczające drewno, środki zapobiegające korozji, **03** proszki do prania, środki wybielające i substancje pomocnicze stosowane w praniu, środki czyszczące, ścierające, polerujące, pasty do obuwia, środki do mycia, kosmetyki, środki do pielęgnacji włosów, środki perfumeryjne, dezodoranty, środki do czyszczenia zębów, **04** świece, świece woskowe, knoty, węgiel drzewny, podpałki, **05** środki dezynfekcyjne, odkażające, środki do zwalczania robactwa, substancje dietetyczne do celów leczniczych, żywność dla niemowląt, podpaski higieniczne, tampony, **07** elektryczne urządzenia gospodarstwa domowego-krajalnice, miksery, młynki, noże elektryczne, odkurzacze, pralki, **08** sztucze ze stali i z metali szlachetnych, maszyny do golenia, nożyki do golenia, **09** urządzenia, aparaty i przyrządy do celów naukowych, urządzenia do nagrywania, odtwarzania, transmisji i reprodukcji dźwięku lub obrazu, magnetyczne nośniki danych, taśmy, płyty, dyskiety, dyski optyczne z nagraniami i przeznaczone do zapisu, komputery i komputerowy sprzęt peryferyjny, programy komputerowe, gry telewizyjne, urządzenia do gaszenia ognia, **11** urządzenia do oświetlania, ogrzewania, wytwarzania pary, gotowania, suszenia, kucharki mikrofalowe, chłodziarki, lodówki, zamrażalki, urządzenia klimatyzacyjne, instalacje sanitarne, zapalniki, **12** pojazdy lądowe, wózki, rowery, pojazdy wodne-łodzi, kajaki, żaglówki, **14** wyroby z metali szlachetnych, wyroby jubilerskie, kamienie szlachetne, zegary, zegarki, **15** instrumenty muzyczne, elektryczne i elektroniczne instrumenty muzyczne, **16** wyroby z papieru i kartonu, artykuły papierniczne, czasopisma, książki, sprzęt dla artystów ujmowany w tej klasie, materiały fotograficzne, torby i worki do pakowania, papierowe artykuły higieniczne, pieluchy jednorazowe, pieluchomajtki z papieru i celulozy, **18** wyroby ze skór i imitacji skór, wyroby kaletnicze, walizki, torby, torebki, plecaki, futra zwierzęce i wyroby z nich, parasole, parasolki, **20** meble, meble stalowe, meble kempingowe, wyroby z korka, trzciny, wikliny nie ujęte w innych klasach, lustra, **21** przybory kuchenne i gospodarstwa domowego nie ujęte w innych klasach, pojemniki, naczynia stołowe wykonane z tworzyw sztucznych, porcelany, ceramiki i szkła, wyroby szrotkarskie, **22** sznu-

ne i suszone, jaja, mleko i przetwory mleczne, orzechy preparowane, **30** kawa, herbata, kakao, cukier, mąka, przyprawy, **31** świeże owoce, warzywa, grzyby, jagody, nasiona, rośliny, kwiaty, karma dla zwierząt, **34** tytoń, papierosy, przybory dla palaczy, zapalniczki, zapalniczki dla palaczy tytoniu, **35** usługi reklamowe, dystrybucja próbek i materiałów reklamowych, organizowanie wystaw w celach handlowych i reklamowych, pokazy towarów, organizacja sprzedaży promocyjnej na rzecz osób trzecich, **37** naprawa obuwia, naprawy stolarskie, naprawy sprzętu gospodarstwa domowego, naprawa sprzętu sportowego, usługi zegarmistrzowskie, **39** transport towarów do nabywcy, pakowanie towarów, dostarczanie paczek, **40** usługi jubilerskie, grawerskie, usługi krawieckie, wywoływanie filmów, **41** usługi fotograficzne, wykonywanie zdjęć fotograficznych, fotoreportaży, udostępnianie sal kinowych, **43** usługi gastronomiczne, **44** usługi optyczne, usługi kosmetyczne.

(111) **243909** (220) 2008 11 05 (210) 348316
 (151) 2012 01 20 (441) 2009 02 16
 (732) JUTRZENKA COLIAN Spółka z ograniczoną odpowiedzialnością, Opatówek, PL.
 (540) JUTRZENKA CIASTKA FAMILIJNE
 (510), (511) **30** ciastka.

(111) **243910** (220) 2009 07 08 (210) 357972
 (151) 2012 01 20 (441) 2009 10 12
 (732) Budmax Budownictwo Spółka Akcyjna, Warszawa, PL.
 (540) GALERIE VENIS
 (510), (511) **35** usługi sprzedaży w hurtowni, sklepach detalicznych, sklepach internetowych artykułów sanitarnych, oświetleniowych, mebli, sprzętu agd, **42** projektowanie wnętrz, doradztwo przy urządzaniu wnętrz.

(111) **243911** (220) 2009 10 06 (210) 358835
 (151) 2011 11 21 (441) 2010 01 18
 (732) „EVELINE COSMETICS” SPÓŁKA AKCYJNA, Lesznowola, PL.
 (540) zmarszczki pod kontrolą
 (510), (511) **03** kremy, emulsje, płyny, żele i oliwki do skóry, maseczki do twarzy, maseczki do peelingu, podkłady barwiące (płyny, plastry, pudry), pudry do makijażu, pudry po kąpieli, pudry higieniczne, mydła toaletowe, środki do kąpieli i pod prysznic (sole, pianki, oliwki, żele), środki do makijażu i demakijażu twarzy i oczu, środki do opalania, środki samoopalające, środki przeciw zmarszczkom, preparaty kosmetyczne do ujędrniania skóry, **05** kosmetyki do zastosowań medycznych: balsamy, maści, olejki, płyny, sole, żele, kremy.

(111) **243912** (220) 2009 09 17 (210) 360647
 (151) 2012 01 19 (441) 2009 12 21
 (732) Przedsiębiorstwo Produkcyjno-Handlowo-Usługowe BATEX Aneta Przybyłek, Włodzimierz Sprusiński s.c., Kazimierz, PL.
 (540)



(531) 2.9.19, 26.11.1, 27.5.1
 (510), (511) **25** rajstopy, pończochy, skarpety, podkolanówki.

(111) **243913** (220) 2009 11 18 (210) 363026
 (151) 2012 01 19 (441) 2010 03 01
 (732) „EUROCASH” SPÓŁKA AKCYJNA SPÓŁKA KOMANDYTOWA, Komorniki, PL.
 (540)



Kolor znaku: zielony, czerwony
 (531) 1.7.6, 1.7.7, 26.1.1, 27.5.1, 29.1.12

(510), (511) **39** transport, pakowanie i składowanie towarów, **43** usługi zaopatrzenia w żywność i napoje.

(111) **243914** (220) 2009 11 18 (210) 363028
 (151) 2012 01 19 (441) 2010 03 01
 (732) „EUROCASH” SPÓŁKA AKCYJNA SPÓŁKA KOMANDYTOWA, Komorniki, PL.
 (540)



Kolor znaku: zielony, czerwony
 (531) 1.7.6, 1.7.7, 27.5.1, 29.1.12
 (510), (511) **39** transport, pakowanie i składowanie towarów, **43** usługi zaopatrzenia w żywność i napoje.

(111) **243915** (220) 2009 11 23 (210) 363164
 (151) 2012 01 19 (441) 2010 03 01
 (732) THONI ALUTEC Spółka z ograniczoną odpowiedzialnością, Stalowa Wola, PL.
 (540)



Kolor znaku: biały, ciemnoniebieski, szary
 (531) 5.3.6, 26.4.1, 27.5.1, 29.1.13
 (510), (511) **06** stopy aluminiowe odlewnicze użyte do odlewów, odlewy z aluminium i jego stopów, oprzyrządowanie odlewnicze: metalowe formy odlewnicze i metalowe modele odlewnicze, **40** odlewanie metali, odlewanie odlewów z metali nieżelaznych w formach piaskowych i kokilach, nakładanie powłok na metale, obróbka metali, obróbka mechaniczna metali (odlewów), **42** badania i analizy techniczne w zakresie odlewnictwa i stopów metali niezależnych, prace badawczo-rozwojowe.

(111) **243916** (220) 2009 12 15 (210) 364123
 (151) 2011 12 06 (441) 2010 03 29
 (732) OFICyna MM WYDAWNICTWO PRAWNICZE S.C. MIROSLAW MIZERA, ANETA MIZERA, Poznań, PL.
 (540)



Kolor znaku: brązowy, żółty
 (531) 21.1.14, 27.5.1, 29.1.12
 (510), (511) **09** magnetyczne, optyczne, cyfrowe i elektroniczne nośniki danych (płyty CD/CDR/CDRW/DVD/DVDR/DVDRW, pendrive) z nagraniami; magnetyczne lub cyfrowo zapisane dane; urządzenia i przyrządy do nagrywania i odtwarzania danych; zarejestrowane programy komputerowe i pliki komputerowe; materiały w postaci elektroniki multimedialnej; publikacje elektroniczne w sieci Internet; audiowizualne urządzenia do nauki; oprogramowanie efektów fonicznych i wizyjnych w tym: w Internecie, Intranecie oraz w sieci, interfejsy sterownicze w zakresie wykorzystania Internetu; publikacje elektroniczne w sieci Internet i Intranet jako moduły ładowalne, **16** wydawnictwa; książki, czasopisma i broszury periodyczne, podręczniki; materiały do nauczania i inne publikacje nieperiodyczne; formularze, prospekty; materiały instruktażowe i szkoleniowe; fotografie, plakaty; periodyki i inne druki oraz pisma, **35** usługi polegające na rejestrowaniu, sporządzaniu odpisów, składzie, kompilacji i/lub systematyzacji pisemnych informacji oraz rejestrowaniu lub kompilacji danych prawniczych-zwłaszcza w zakresie działalności

oświatowej; usługi polegające na tworzeniu publikacji internetowych; usługi w zakresie informacji tekstowej i obrazowej przesyłanej cyfrowo przy pomocy komputera, terminali komputerowych, poczty elektronicznej, sieci Internet, sieci Intranet; zarządzanie zbiorami informatycznymi, administrowanie komputerowymi bazami danych; usługi doradcze poprzez Internet z zakresu prawa oświatowego, rachunkowości, prawa pracy, spraw podatkowych i pracowniczych, księgowości oraz zarządzania z zakresu działalności oświatowej i edukacyjnej; usługi doradcze z zakresu kompilacji i systematyzacji tekstowej i obrazowej przesyłanej przy pomocy komputera, terminali komputerowych, poczty elektronicznej, sieci Internet i Intranet, badanie opinii publicznej, przeprowadzanie sondaży, sporządzanie opinii; pozyskiwanie informacji gospodarczych; powielanie dokumentów; usługi sprzedaży detalicznej wysyłkowej; prenumerata czasopism lub publikacji internetowych; reklama za pośrednictwem sieci komputerowej, sieci Internet; sieci Intranet, zamieszczanie reklam, rozpowszechnianie ogłoszeń reklamowych, publikowanie tekstów reklamowych, wynajem miejsc na umieszczenie ogłoszeń i reklam, **41** usługi wydawnicze; wydawanie, publikowanie i wypożyczanie książek, gazet, czasopism, periodyków i innych druków drogą elektroniczną w tym przez Internet; dostarczanie informacji edukacyjnych z bazy danych lub przez Internet jako usługa on-line; usługi w zakresie edukacji i szkoleń, organizowanie i prowadzenie szkoleń, seminariów, sympozjów, kongresów, konferencji i zjazdów; organizowanie wystaw, pokazów, ekspozycji tematycznych z dziedziny prawa, ekonomii, edukacji, zagadnień społeczno-gospodarczych; usługi nauczania drogą korespondencyjną; programowanie dla elektronicznego przetwarzania danych, opracowywanie oprogramowania komputerowego, **42** opracowywanie i wdrażanie oprogramowania komputerowego dla potrzeb dyrektora publicznej oraz niepublicznej placówki oświatowej; przetwarzanie i uaktualnianie baz danych, udostępnianie stron internetowych w celu pozyskiwania i dostępu do informacji handlowej oraz danych z zakresu zarządzania personalnego, działalności gospodarczej, edukacyjnej i szkoleniowej; instalacje oprogramowania komputerowego; udostępnianie stron internetowych w celu pozyskiwania i dostępu do informacji oraz danych z zakresu legislacji, **45** analizy prawne z zakresu prawa pracy i prawa oświatowego, udostępnianie stron internetowych w celu pozyskiwania i dostępu do informacji oraz danych z zakresu legislacji, udostępnianie stron internetowych w celu pozyskiwania i dostępu do informacji oraz danych z zakresu legislacji.

(111) **243917** (220) 2009 12 15 (210) 364124
 (151) 2011 12 06 (441) 2010 03 29
 (732) OFICyna MM WYDAWNICTWO PRAWNICZE S.C. MIROSLAW MIZERA, ANETA MIZERA, Poznań, PL.
 (540)



Kolor znaku: brązowy, jasnobrązowy
 (531) 21.1.14, 27.5.1, 29.1.7
 (510), (511) **09** magnetyczne, optyczne, cyfrowe i elektroniczne nośniki danych (płyty CD/CDR/CDRW/DVD/DVDR/DVDRW, pendrive) z nagraniami; magnetyczne lub cyfrowo zapisane dane; urządzenia i przyrządy do nagrywania i odtwarzania danych; zarejestrowane programy komputerowe i pliki komputerowe; materiały w postaci elektroniki multimedialnej; publikacje elektroniczne w sieci Internet; audiowizualne urządzenia do nauki; oprogramowanie efektów fonicznych i wizyjnych w tym: w Internecie, Intranecie oraz w sieci, interfejs i sterowniki w zakresie wykorzystania Internetu; publikacje elektroniczne w sieci Internet i Intranet jako moduły ładowalne, **16** wydawnictwa; książki, czasopisma i broszury periodyczne, podręczniki; materiały do nauczania i inne publikacje nieperiodyczne; formularze, prospekty; materiały instruktażowe i szkoleniowe; fotografie, plakaty; periodyki i inne druki oraz pisma, **35** usługi polegające na rejestrowaniu, sporządzaniu odpisów, składzie, kompilacji i/lub systematyzacji pisemnych informacji oraz rejestrowaniu lub kompilacji danych prawnych-zwłaszcza w zakresie działalności oświatowej; usługi polegające na tworzeniu publikacji internetowych; usługi w zakresie informacji tekstowej i obrazowej przesyłanej cyfrowo przy pomocy komputera, terminali komputerowych, pocz-

ty elektronicznej, sieci Internet, sieci Intranet; zarządzanie zbiorami informatycznymi, administrowanie komputerowymi bazami danych; usługi doradcze poprzez Internet z zakresu prawa oświatowego, rachunkowości, prawa pracy, spraw podatkowych i pracowniczych, księgowości oraz zarządzania z zakresu działalności oświatowej i edukacyjnej; usługi doradcze z zakresu kompilacji i systematyzacji tekstowej i obrazowej przesyłanej przy pomocy komputera, terminali komputerowych, poczty elektronicznej, sieci Internet i Intranet, badanie opinii publicznej, przeprowadzanie sondaży, sporządzanie opinii; pozyskiwanie informacji gospodarczych; powielanie dokumentów; usługi sprzedaży detalicznej wysyłkowej; prenumerata czasopism lub publikacji internetowych; reklama za pośrednictwem sieci komputerowej, sieci Internet; sieci Intranet, zamieszczanie reklam, rozpowszechnianie ogłoszeń reklamowych, publikowanie tekstów reklamowych, wynajem miejsc na umieszczenie ogłoszeń i reklam, **41** usługi wydawnicze; wydawanie, publikowanie i wypożyczanie książek, gazet, czasopism, periodyków i innych druków drogą elektroniczną w tym przez Internet; dostarczanie informacji edukacyjnych z bazy danych lub przez Internet jako usługa on-line; usługi w zakresie edukacji i szkoleń, organizowanie i prowadzenie szkoleń, seminariów, sympozjów, kongresów, konferencji i zjazdów; organizowanie wystaw, pokazów, ekspozycji tematycznych z dziedziny prawa, ekonomii, edukacji, zagadnień społeczno-gospodarczych; usługi nauczania drogą korespondencyjną; programowanie dla elektronicznego przetwarzania danych, opracowywanie oprogramowania komputerowego, **42** opracowywanie i wdrażanie oprogramowania komputerowego dla potrzeb dyrektora publicznej oraz niepublicznej placówki oświatowej; przetwarzanie i uaktualnianie baz danych, udostępnianie stron internetowych w celu pozyskiwania i dostępu do informacji handlowej oraz danych z zakresu zarządzania personalnego, działalności gospodarczej, edukacyjnej i szkoleniowej; instalacje oprogramowania komputerowego; udostępnianie stron internetowych w celu pozyskiwania i dostępu do informacji oraz danych z zakresu legislacji, **45** analizy prawne z zakresu prawa pracy i prawa oświatowego, udostępnianie stron internetowych w celu pozyskiwania i dostępu do informacji oraz danych z zakresu legislacji, udostępnianie stron internetowych w celu pozyskiwania i dostępu do informacji oraz danych z zakresu legislacji.

(111) **243918** (220) 2010 02 11 (210) 366156
 (151) 2012 01 19 (441) 2010 05 24
 (732) INSTYTUT TECHNOLOGII EKSPLOATACJI-PAŃSTWOWY
 INSTYTUT BADAWCZY, Radom, PL.
 (540)

EkoGran

Kolor znaku: zielony
 (531) 27.5.1, 29.1.3
 (510), (511) **01** ekologiczny granulowany nawóz.

(111) **243919** (220) 2010 02 11 (210) 366157
 (151) 2012 01 19 (441) 2010 05 24
 (732) INSTYTUT TECHNOLOGII EKSPLOATACJI-PAŃSTWOWY
 INSTYTUT BADAWCZY, Radom, PL.
 (540)

BiopoT

Kolor znaku: zielony
 (531) 27.5.1, 29.1.3
 (510), (511) **22** biodegradowalne włókniste podłoże uprawowe.

(111) **243920** (220) 2010 02 11 (210) 366206
 (151) 2011 03 10 (441) 2010 05 24
 (732) „AKSAM” Sp. z o. o.-Sp.k., Osiek, PL.
 (540) Paka Kibica
 (510), (511) **29** krokiety, placki ziemniaczane, hamburgery, hot-dogi, chipsy ziemniaczane, chrupki ziemniaczane, warzywa i owoce su-

szone, galaretki jadalne, orzeszki solone, **30** ciasta, gofry, ciastka, kanapki, paluszki, precele, produkty mączne, pieczywo solone, prażona kukurydza, mięso w cieście, naleśniki, paszteciki, pieczywo, pierożki, placki, przyprawy, słodczyce, spaghetti, pizze, wyroby cukiernicze, preparaty zbożowe, żywność na bazie mąki, **31** świeże owoce i warzywa, nasiona, orzechy, bakalie, owoce morza.

(111) **243921** (220) 2010 03 22 (210) 368107
 (151) 2012 01 20 (441) 2010 07 05
 (732) CASPAR ASSET MANAGEMENT Spółka Akcyjna, Poznań, PL.
 (540)



Kolor znaku: ciemnogranatowy, niebieski, jasnoniebieski
 (531) 2.5.2, 21.1.25, 27.5.1, 29.1.4

(510), (511) **35** księgowość, rachunkowość, sporządzanie sprawozdań rachunkowych, doradztwo w zakresie organizowania i prowadzenia działalności gospodarczej, zarządzanie działalnością gospodarczą, usługi sekretarskie, **36** maklerstwo, doradztwo finansowe, usługi finansowe, wycena finansowa, informacje finansowe, działalność finansowa, operacje finansowe, pośrednictwo giełdowe, usługi z zakresu tworzenia, obrotu i zarządzania funduszami powierniczymi i inwestycyjnymi, operacje bankowe, notowania giełdowe, oszczędzanie, pośrednictwo maklerskie na giełdach, zarządzanie finansami, ubezpieczenia.

(111) **243922** (220) 2010 05 04 (210) 369924
 (151) 2011 09 06 (441) 2010 08 16
 (732) Przedsiębiorstwo Produkcyjno Handlowe EVELINE COSMETICS Piotr Hubert Kasprzycki, Lesznowola, PL.
 (540) MAGIA MŁODOŚCI

(510), (511) **03** kremy, emulsje, płyny, żele i oliwki do skóry, maseczki do twarzy, maseczki do peelingu, podkłady barwiące (płyny, plastry, pudry), pudry do makijażu, pudry po kąpieli, pudry higieniczne, mydła toaletowe, mydła dezodoryzujące, perfumy, wody toaletowe i kolońskie, środki do kąpieli i pod prysznic (sole, pianki, oliwki, żele), depilatory, dezodoranty i środki przeciw poceniu, środki do pielęgnacji włosów, środki do golenia (kremy, pianki, płyny), środki do makijażu i demakijażu twarzy i oczu, środki przeznaczone do ust, środki do pielęgnacji zębów i jamy ustnej, środki do pielęgnacji i malowania paznokci, środki do higieny intymnej, środki do opalania, środki samoopalające, środki do rozjaśniania skóry, środki przeciw zmarszczkom, preparaty kosmetyczne do ujędrniania skóry, preparaty antycellulitowe, preparaty dla skóry trądzikowej i alergicznej, **05** kosmetyki do zastosowań medycznych w szczególności: balsamy, maści, olejki, płyny, sole, żele, kremy.

(111) **243923** (220) 2010 05 07 (210) 370057
 (151) 2011 12 28 (441) 2010 08 16
 (732) „INTERCHEM” Spółka Akcyjna, Gdynia, PL.
 (540) QPTO

(510), (511) **03** środki wybielające i inne substancje stosowane w praniu, środki do czyszczenia, polerowania, szorowania i ścierania, mydła, perfumy, środki perfumeryjne, produkty perfumeryjne, olejki eteryczne, kosmetyki, kosmetyki do pielęgnacji niemowląt, płyny do pielęgnacji włosów, kosmetyki do ciała, włosów, szampony, środki perfumeryjne, środki sanitarne toaletowe, środki higieniczne, olejki, środki toaletowe do mycia, golenia, czyszczenia zębów, pasty, pomadki do ust, środki piorące, proszki do prania, wyroby chemii gospodarczej, **05** środki bakteriobójcze, chwastobójcze, grzybobójcze, do zwalczania robactwa, fungicydy, herbicydy, **21** ścierki, gąbki do celów domowych, sprzęt do czyszczenia, pojemniki, szczoteczki do zębów.

(111) **243924** (220) 2010 05 10 (210) 370116
 (151) 2011 09 07 (441) 2010 08 16
 (732) Przedsiębiorstwo Produkcyjno-Handlowe EVELINE COSMETICS Piotr Hubert Kasprzycki, Lesznowola, PL.

(540)



Kolor znaku: niebieski, biały, jasnoniebieski, szary, srebrny, jasnoszary, czarny, różowy

(531) 2.9.14, 25.1.15, 26.1.2, 26.4.2, 26.11.1, 27.5.1, 29.1.15

(510), (511) **03** środki do pielęgnacji i malowania paznokci.

(111) **243925** (220) 2010 05 10 (210) 370117
 (151) 2011 09 07 (441) 2010 08 16
 (732) Przedsiębiorstwo Produkcyjno-Handlowe EVELINE COSMETICS Piotr Hubert Kasprzycki, Lesznowola, PL.
 (540)



Kolor znaku: ciemnoróżowy, biały, niebieski, szary, jasnoniebieski, srebrny, czarny

(531) 2.9.14, 24.15.3, 25.1.15, 26.1.1, 26.1.2, 26.4.2, 26.11.1, 27.5.1, 29.1.15

(510), (511) **03** środki do pielęgnacji i malowania paznokci.

(111) **243926** (220) 2010 05 10 (210) 370118
 (151) 2011 09 07 (441) 2010 08 16
 (732) Przedsiębiorstwo Produkcyjno-Handlowe EVELINE COSMETICS Piotr Hubert Kasprzycki, Lesznowola, PL.
 (540)



Kolor znaku: granatowy, biały, niebieski, szary, jasnoniebieski, srebrny, czarny

(531) 2.9.14, 17.2.1, 17.2.2, 25.1.15, 26.1.1, 26.1.2, 26.4.2, 26.11.1, 27.5.1, 29.1.15

(510), (511) **03** środki do pielęgnacji i malowania paznokci.

(111) **243927** (220) 2010 05 10 (210) 370119
 (151) 2011 09 07 (441) 2010 08 16
 (732) Przedsiębiorstwo Produkcyjno-Handlowe EVELINE
 COSMETICS Piotr Hubert Kasprzycki, Lesznowola, PL.
 (540)



Kolor znaku: czerwony, biały, niebieski, szary, jasnoniebieski, srebrny, czarny
 (531) 2.9.14, 25.1.15, 26.1.1, 26.1.2, 26.1.14, 26.4.2, 26.11.1, 27.5.1, 29.1.15
 (510), (511) **03** środki do pielęgnacji i malowania paznokci.

(111) **243928** (220) 2010 05 10 (210) 370120
 (151) 2011 09 07 (441) 2010 08 16
 (732) Przedsiębiorstwo Produkcyjno-Handlowe EVELINE
 COSMETICS Piotr Hubert Kasprzycki, Lesznowola, PL.
 (540)



Kolor znaku: granatowy, biały
 (531) 26.1.2, 27.5.1, 29.1.12
 (510), (511) **03** środki do pielęgnacji i malowania paznokci, **05** kosmetyki do zastosowań medycznych przeznaczone w szczególności do leczenia i pielęgnacji dłoni i paznokci, **44** usługi salonów kosmetycznych, usługi klinik kosmetycznych.

(111) **243929** (220) 2010 05 11 (210) 370176
 (151) 2011 10 26 (441) 2010 08 16
 (732) PRZEDSIĘBIORSTWO PRODUKCYJNO-HANDLOWE EVELINE
 COSMETICS Piotr Hubert Kasprzycki, Lesznowola, PL.
 (540) OGRODY URODY

(510), (511) **03** kremy, emulsje, płyny, żele i oliwki do skóry, maseczki do twarzy, maseczki do peelingu, podkłady barwiące (płyny, plastry, pudry), pudry do makijażu, pudry po kąpieli, pudry higieniczne, mydła toaletowe, mydła dezodorujące, perfumy, wody toaletowe i kolońskie, środki do kąpieli i pod prysznic (sole, pianki, oliwki, żele), depilatory, dezodoranty i środki przeciw poceniu, środki do pielęgnacji włosów, środki do golenia (kremy, pianki, płyny), środki do makijażu i demakijażu twarzy i oczu, środki przeznaczone do ust, środki do pielęgnacji zębów i jamy ustnej, środki do pielęgnacji i malowania paznokci, środki do higieny intymnej, środki do opalania, środki samoopalające, środki do rozjaśniania skóry, środki przeciw zmarszczkom, preparaty kosmetyczne do ujędrniania skóry, preparaty antycellulitowe, preparaty dla skóry trądzikowej i alergicznej, **05** kosmetyki do zastosowań medycznych w szczególności: balsamy, maści, olejki, płyny, sole, żele, kremy.

(111) **243930** (220) 2010 06 02 (210) 371184
 (151) 2011 11 10 (441) 2010 09 13
 (732) Przedsiębiorstwo Produkcyjno-Handlowe EVELINE
 COSMETICS Piotr Hubert Kasprzycki, Lesznowola, PL.
 (540) GLYCERO
 (510), (511) **03** kosmetyki do pielęgnacji skóry, ciała włosów, kremy, balsamy, emulsje, płyny, żele i oliwki do skóry, maseczka do twarzy,

maseczki do peelingu, podkłady barwiące (płyny, pasty, pudry), pudry do makijażu, pudry po kąpieli, pudry higieniczne, mydła toaletowe, mydła dezodorujące, środki do kąpieli i pod prysznic (sole, pianki, oliwki, tele), depilatory, dezodoranty i środki przeciw poceniu, środki do pielęgnacji włosów, środki do golenia (kremy, pianki, płyny), środki do makijażu i demakijażu, środki przeznaczone do ust, kremy do powiek, środki do pielęgnacji i malowania paznokci, środki do higieny intymnej, środki do opalania, środki samoopalające, środki do rozjaśniania skóry, środki przeciw zmarszczkom, preparaty kosmetyczne do ujędrniania skóry, preparaty antycellulitowe, preparaty dla skóry trądzikowej i alergicznej, **05** kosmetyki do zastosowań medycznych w szczególności: balsamy, maści, olejki, płyny, sole, żele, kremy, **44** usługi salonów kosmetycznych, usługi klinik kosmetycznych.

(111) **243931** (220) 2010 06 02 (210) 371196
 (151) 2011 11 10 (441) 2010 09 13
 (732) Przedsiębiorstwo Produkcyjno-Handlowe EVELINE
 COSMETICS Piotr Hubert Kasprzycki, Lesznowola, PL.
 (540) GLICERO

(510), (511) **03** kosmetyki do pielęgnacji skóry, ciała i włosów, kremy, balsamy, emulsje, płyny, żele i oliwki do skóry, maseczki do twarzy, maseczki do peelingu, podkłady barwiące (płyny, pasty, pudry), pudry do makijażu, pudry po kąpieli, pudry higieniczne, mydła toaletowe, mydła dezodorujące, środki do kąpieli i pod prysznic (sole, pianki, oliwki, żele), depilatory, dezodoranty i środki przeciw poceniu, środki do pielęgnacji włosów, środki do golenia (kremy, pianki, płyny), środki do makijażu i demakijażu, środki przeznaczone do ust, kremy do powiek, środki do pielęgnacji i malowania paznokci, środki do higieny intymnej, środki do opalania, środki samoopalające, środki do rozjaśniania skóry, środki przeciw zmarszczkom, preparaty kosmetyczne do ujędrniania skóry, preparaty antycellulitowe, preparaty dla skóry trądzikowej i alergicznej, **05** kosmetyki do zastosowań medycznych w szczególności: balsamy, maści, olejki, płyny, sole, żele, kremy, **44** usługi salonów kosmetycznych, usługi klinik kosmetycznych.

(111) **243932** (220) 2010 06 18 (210) 371715
 (151) 2011 11 21 (441) 2010 09 27
 (732) „SAWEX” SPÓŁKA Z OGRANICZONĄ ODPOWIEDZIALNOŚCIĄ,
 Warszawa, PL.
 (540)



Kolor znaku: czerwony, pomarańczowy
 (531) 27.5.1, 27.5.2, 29.1.12

(510), (511) **30** ryż, kasze, płatki, otręby, tapioka, sago; ryż wstępnie przygotowany do gotowania, ryż w torebkach do gotowania, kleik spożywczy z ryżu na bazie mleka, ciastka ryżowe; pochodne ryżu takie jak: płatki ryżowe, ryż dmuchany, skrobia ryżowa, makaron ryżowy; mieszanki zbożowo-ryżowe; kasze i mieszanki z owocami i warzywami; produkty zbożowe, w tym płatki zbożowe; pszenne, owsiane, żytnie, gryczane; płatki zbożowe z otrębami, z amarantusem, z owocami suszonymi i liofilizowanymi; płatki owsiane, płatki śniadaniowe, również jako produkty śniadaniowe zbożowe z dodatkami owoców, mleka, ekstrudaty zbożowe; ekstrudaty zbożowe z ziaren żyta, pszenicy, amarantusa, siemienia lnianego z dodatkami błonnika; ciastka zbożowe wypiekane z płatkami i owocami; wyroby zbożowe ekstrudowane i ekstrudowane również z nadzieniem i polewami; produkty zbożowe z dodatkiem elementów ekstrudowanych; mieszanki i produkty z ziaren ekspandowanych; produkty zbożowe z probiotykami w postaci wyselekcjonowanych kultur bakteryjnych lub drożdży; żywność funkcjonalna i wzbogacona w postaci produktów wzbogaconych w nienasycone kwasy tłuszczowe, błonnik pokarmowy, skrobię, witaminy i składniki mineralne, probiotyki i prebiotyki oraz w postaci produktów zawierających obniżoną zawartość cholesterolu, niskosodowych, niskoenergetycznych; błonnik z naturalnych składników pochodzenia roślinnego: granulaty błonnikowy, proszek błonnikowy, koktajl błonnikowy; preparaty błonnikowe na

bazie naturalnych składników pochodzenia roślinnego; przekąski błonnikowe; musli na bazie naturalnych składników pochodzenia roślinnego; chipsy jako produkty zbożowe; przekąski zbożowe; chrupki na bazie naturalnych składników pochodzenia roślinnego; batony jako wyroby cukiernicze na bazie naturalnych składników pochodzenia roślinnego; wafle pełnoziarniste, **35** usługi reklamowe i usługi świadczone przez sklepy detaliczne i hurtownie poprzez oferowanie towarów wymienionych w klasie 30 za pomocą środków komunikacji elektronicznej-przez strony internetowe.

(111) **243933** (220) 2010 06 18 (210) 371716
 (151) 2011 11 21 (441) 2010 09 27
 (732) „SAWEX” SPÓŁKA Z OGRANICZONĄ ODPOWIEDZIALNOŚCIĄ,
 Warszawa, PL.
 (540)



Kolor znaku: czerwony, pomarańczowy, zielony

(531) 27.5.1, 27.5.2, 29.1.13

(510), (511) **30** ryż, kasze, płatki, otręby, tapioka, sago; ryż wstępnie przygotowany do gotowania, ryż w torebkach do gotowania, kleik spożywczy z ryżu na bazie mleka, ciastka ryżowe; pochodne ryżu takie jak: płatki ryżowe, ryż dmuchany, skrobia ryżowa, makaron ryżowy; mieszanki zbożowo-ryżowe; kasze i mieszanki z owocami i warzywami; produkty zbożowe, w tym płatki zbożowe; pszenne, owsiane, żytnie, gryczane; płatki zbożowe z otrębami, z amarantusem, z owocami suszonymi i liofilizowanymi; płatki owsiane, płatki śniadaniowe, również jako produkty śniadaniowe zbożowe z dodatkami owoców, mleka, ekstrudatu zbożowego; ekstrudaty zbożowe z ziaren żyta, pszenicy, amarantusa, siemienia lnianego z dodatkiem błonnika; ciastka zbożowe wypiekane z płatkami i owocami; wyroby zbożowe ekstrudowane i ekstrudowane również z nadzieniem i polewami; produkty zbożowe z dodatkiem elementów ekstrudowanych; mieszanki i produkty z ziaren ekspandowanych; produkty zbożowe z probiotykami w postaci wyselekcjonowanych kultur bakteryjnych lub drożdży; żywność funkcjonalna i wzbogacona w postaci produktów wzbogaconych w nienasycone kwasy tłuszczowe, błonnik pokarmowy, skrobię, witaminy i składniki mineralne, probiotyki i prebiotyki oraz w postaci produktów zawierających obniżoną zawartość cholesterolu, niskosodowych, niskoenergetycznych; błonnik z naturalnych składników pochodzenia roślinnego: granulaty błonnikowy, proszek błonnikowy, koktajl błonnikowy; preparaty błonnikowe na bazie naturalnych składników pochodzenia roślinnego; przekąski błonnikowe; musli na bazie naturalnych składników pochodzenia roślinnego; chipsy jako produkty zbożowe; przekąski zbożowe; chrupki na bazie naturalnych składników pochodzenia roślinnego; batony jako wyroby cukiernicze na bazie naturalnych składników pochodzenia roślinnego; wafle pełnoziarniste, **35** usługi reklamowe i usługi świadczone przez sklepy detaliczne i hurtownie poprzez oferowanie towarów wymienionych w klasie 30 za pomocą środków komunikacji elektronicznej-przez strony internetowe.

(111) **243934** (220) 2010 06 18 (210) 371717
 (151) 2011 11 21 (441) 2010 09 27
 (732) „SAWEX” SPÓŁKA Z OGRANICZONĄ ODPOWIEDZIALNOŚCIĄ,
 Warszawa, PL.
 (540)



Kolor znaku: czerwony, pomarańczowy, niebieski

(531) 27.5.1, 27.5.2, 29.1.13

(510), (511) **30** ryż, kasze, płatki, otręby, tapioka, sago; ryż wstępnie przygotowany do gotowania, ryż w torebkach do gotowania, kleik spożywczy z ryżu na bazie mleka, ciastka ryżowe; pochodne ryżu takie jak: płatki ryżowe, ryż dmuchany, skrobia ryżowa, makaron ryżowy; mieszanki zbożowo-ryżowe; kasze i mieszanki z owocami i warzywami; produkty zbożowe, w tym płatki zbożowe; pszenne, owsiane, żytnie, gryczane; płatki zbożowe z otrębami, z amarantusem, z owocami suszonymi i liofilizowanymi; płatki owsiane, płatki śniadaniowe, również jako produkty śniadaniowe zbożowe z dodatkami owoców, mleka, ekstrudatu zbożowego; ekstrudaty zbożowe z ziaren żyta, pszenicy, amarantusa, siemienia lnianego z dodatkiem błonnika; ciastka zbożowe wypiekane z płatkami i owocami; wyroby zbożowe ekstrudowane i ekstrudowane również z nadzieniem i polewami; produkty zbożowe z dodatkiem elementów ekstrudowanych; mieszanki i produkty z ziaren ekspandowanych; produkty zbożowe z probiotykami w postaci wyselekcjonowanych kultur bakteryjnych lub drożdży; żywność funkcjonalna i wzbogacona w postaci produktów wzbogaconych w nienasycone kwasy tłuszczowe, błonnik pokarmowy, skrobię, witaminy i składniki mineralne, probiotyki i prebiotyki oraz w postaci produktów zawierających obniżoną zawartość cholesterolu, niskosodowych, niskoenergetycznych; błonnik z naturalnych składników pochodzenia roślinnego: granulaty błonnikowy, proszek błonnikowy, koktajl błonnikowy; preparaty błonnikowe na bazie naturalnych składników pochodzenia roślinnego; przekąski błonnikowe; musli na bazie naturalnych składników pochodzenia roślinnego; chipsy jako produkty zbożowe; przekąski zbożowe; chrupki na bazie naturalnych składników pochodzenia roślinnego; batony jako wyroby cukiernicze na bazie naturalnych składników pochodzenia roślinnego; wafle pełnoziarniste, **35** usługi reklamowe i usługi świadczone przez sklepy detaliczne i hurtownie poprzez oferowanie towarów wymienionych w klasie 30 za pomocą środków komunikacji elektronicznej-przez strony internetowe.

(111) **243935** (220) 2010 06 18 (210) 371738
 (151) 2011 09 22 (441) 2010 09 27
 (732) PRZEDSIĘBIORSTWO PRODUKCYJNO-HANDLOWE „EVELINE
 COSMETICS” PIOTR HUBERT KASPRZYCKI, Lesznowola, PL.
 (540) GOLDEN TAN

(510), (511) **03** kremy, emulsje, płyny, żele i oliwki do skóry, maseczki do twarzy, maseczki do peelingu, podkłady barwiące (płyny, plastry, pudry), pudry do makijażu, pudry po kąpielach, pudry higieniczne, mydła toaletowe, mydła dezodoryzujące, perfumy, wody toaletowe i kolońskie, środki do kąpieli i pod prysznic (sole, pianki, oliwki, żele), preparaty kosmetyczne do depilacji, dezodoranty i środki przeciw poceniu, środki do pielęgnacji włosów, środki do golenia (kremy, pianki, płyny), środki do makijażu i demakijażu twarzy i oczu, środki przeznaczone do ust, środki do pielęgnacji zębów i jamy ustnej, środki do pielęgnacji i malowania paznokci, środki do higieny intymnej, środki do opalania, środki samoopalające, środki do rozjaśniania skóry, środki przeciw zmarszczkom, preparaty kosmetyczne do ujędrniania skóry, preparaty antycellulitowe, preparaty dla skóry trądzikowej i alergicznej, **05** kosmetyki do zastosowań medycznych w szczególności: balsamy, maści, olejki, płyny, sole, żele, kremy, **44** usługi salonów kosmetycznych, usługi klinik kosmetycznych.

(111) **243936** (220) 2010 06 18 (210) 371739
 (151) 2011 11 21 (441) 2010 09 27
 (732) PRZEDSIĘBIORSTWO PRODUKCYJNO-HANDLOWE „EVELINE
 COSMETICS” PIOTR HUBERT KASPRZYCKI, Lesznowola, PL.

(540) ActiGen 3A

(510), (511) **01** produkty i półprodukty chemiczne stosowane w przemyśle głównie farmaceutycznym i kosmetycznym w pracach badawczych, surowce, odczynniki, produkty chemiczne łącznie z zawierającymi składniki biologiczne do celów przemysłu kosmetycznego, środki do konserwacji produktów kosmetycznych i farmaceutycznych, preparaty biologiczne stosowane w przemyśle i pracach badawczych, **03** kosmetyki do pielęgnacji skóry, ciała i włosów, kremy, balsamy, emulsje, płyny, żele i oliwki do skóry, maseczki do twarzy, maseczki do peelingu, podkłady barwiące-płyny, pasty, pudry, pudry do makijażu, pudry po kąpielach, pudry higieniczne, mydła toaletowe, mydła dezodoryzujące, środki do kąpieli i pod prysznic-sole, pianki, oliwki, żele, preparaty kosmetyczne do depilacji, dezodoranty i środki przeciw poceniu, środki do pielęgnacji włosów, środki do golenia-kremy, pianki, płyny, środki do makijażu i demakijażu, środki

przeznaczone do ust, kremy do powiek, środki do pielęgnacji i malowania paznokci, środki do higieny intymnej, środki do opalania, środki samoopalające, środki do rozjaśniania skóry, środki przeciw zmarszczkom, preparaty kosmetyczne do ujędrniania skóry, preparaty antycellulitowe, preparaty dla skóry trądzikowej i alergicznej, **05** kosmetyki do zastosowań medycznych w szczególności: balsamy, maści, olejki, płyny, sole, żele, kremy.

(111) **243937** (220) 2010 06 21 (210) 371771
 (151) 2011 12 09 (441) 2010 09 27
 (732) Hurtownia Spożywcza „BZOMEX” Józef Bzowski, Stróża, PL.
 (540)



Kolor znaku: żółty, ciemnoniebieski, niebieski

(531) 3.9.4, 3.9.23, 27.5.1, 29.1.13

(510), (511) **30** mąka spożywcza, mąka gorczycowa, mąka kukurydziana, mąka pszenna, mąka ziemniaczana do celów spożywczych, wyroby na bazie mąki i przetworów zbożowych, pieczywo, chleb, bułka tarta, płatki zbożowe, płatki kukurydziane, płatki owsiane, kasze spożywcze, kasza jęczmienna, kasza manna, kasza owsiana, mąka owsiana grubo zmielona, kaszka kukurydziana, makarony spożywcze, spaghetti, potrawy na bazie makaronów; wyroby ciastkarskie, wyroby cukiernicze i słodczy, ryż, miód, drożdże, sól, musztarda, pieprz, ocet, przyprawy, proszki do pieczenia; ziarna zbóż i inne ziarna; żywność gotowa, gotowe dania; paszteciki; pierogi i pierożki nadziewane mięsem typu „rivoli”, pizza gotowa do spożycia lub w postaci rezerwy spożywczej, sushi mięsne, **35** usługi agencji importowo-eksportowej; zgrupowanie na rzecz osób trzecich różnych towarów pozwalające nabycy wygodnie je oglądać i kupować w hurtowniach, sklepach firmowych, delikatesach i na stronie internetowej wyspecjalizowanej w sprzedaży: wyrobów piekarniczych, cukierniczych i słodczy, jaj, olejów, tłuszczów jadalnych, mąki, wyrobów na bazie mąki i przetworów zbożowych, kaszek, kaszy spożywczej, herbaty, kawy, kakao, ziół i przypraw, mięsa i wyrobów mięsnych, wyrobów wędliniarskich, ryb, skorupiaków i mięczaków, produktów rolnych, owoców i warzyw oraz ich przetworów, napojów bezalkoholowych i alkoholowych, artykułów tytoniowych, kosmetyków, artykułów toaletowych i chemii gospodarczej, sprzętu elektronicznego i komputerowego, artykułów gospodarstwa domowego, sprzętu sportowego, odzieży i obuwia; usługi marketingowe; usługi reklamowe, dystrybucja materiałów reklamowych, próbek i wzorów wyrobów; organizacja i obsługa wystaw i targów w celach handlowych i reklamowych; usługi agencji informacji handlowej; usługi doradztwa i pomocy w zakresie organizacji i prowadzenia działalności gospodarczej; usługi badania rynku, **39** towarowy transport drogowy pojazdami uniwersalnymi i specjalistycznym za wyjątkiem paliw, olejów i smarów, specjalistyczny transport chłodniczy artykułów spożywczych; składowanie, magazynowanie, magazynowanie chłodnicze, przechowywanie, przeładunek, pakowanie, sortowanie, konfekcjonowanie i dostarczanie towarów za wyjątkiem paliw, olejów i smarów; usługi informacyjne i pośrednictwo w zakresie transportu i spedycji.

(111) **243938** (220) 2010 06 24 (210) 371939
 (151) 2012 01 20 (441) 2010 09 27
 (732) Fabryka Urządzeń Dźwigowych Spółka z ograniczoną odpowiedzialnością, Bolęcín, PL.
 (540)



Kolor znaku: czarny, niebieski, czerwony

(531) 24.15.2, 27.5.1, 29.1.13

(510), (511) **06** blachy stalowe ocynowane, bramy metalowe, drzwi metalowe, pomosty pływające do cumowania metalowe, prowadnice do drzwi przesuwanych z metalu, słupy metalowe, schody metalowe, zasłony metalowe, **07** windy (inne niż wyciągi narciarskie), żurawie masztowe, **09** urządzenia sterujące do wind.

(111) **243939** (220) 2010 07 06 (210) 372449
 (151) 2011 12 09 (441) 2010 10 11
 (732) P4 Spółka z ograniczoną odpowiedzialnością, Warszawa, PL.
 (540)



Kolor znaku: biały, fioletowy, srebrny

(531) 26.13.1, 26.15.25, 29.1.13

(510), (511) **09** aparaty telefoniczne systemu telefonii komórkowej, urządzenia do nadawania, przekazywania i odbioru w systemie telefonii komórkowej, aparaty do rejestracji, przekazu i odtwarzania dźwięków i obrazów, urządzenia do przetwarzania informacji, urządzenia współpracujące z komputerami w zakresie przekazywania dźwięku i obrazu, oprogramowanie do gier, urządzenia do gier działające z zewnętrznym ekranem wyświetlającym, czyste i zapisane magnetyczne nośniki danych, audio i video, obudowy komórkowe, uchwyty i pokrowce do telefonów komórkowych, nagrane płyty kompaktowe, płyty DVD i CD ROM, nagrane taśmy wideo, nagrane płyty wideo i nagrania audiowizualne, grafiki na tapetę, wygaszacze ekranu, **35** reklama, organizacja kampanii reklamowych, wynajem i sprzedaż miejsca i czasu na reklamy, usługi w zakresie dystrybucji i doręczania prospektów reklamowych, ofert sprzedaży i próbek reklamowych, również za pośrednictwem sieci teleinformatycznych-Internetu, pośrednictwo w sprzedaży towarów za pośrednictwem Internetu, usługi rejestrowania, kompilacji i systematyzacji pisemnych informacji tekstów reklamowych dostosowanych do indywidualnych wymagań odbiorcy; usługi świadczone w systemie on-line: prowadzenie kupna i sprzedaży, sprzedaży aukcyjnej i promocyjnej oraz sklepu internetowego dla sprzedaży towarów i usług rozrywkowych, **38** usługi telekomunikacyjne; usługi w zakresie telekomunikacji komórkowej; usługi związane z portalami telekomunikacyjnymi; usługi związane z portalami internetowymi; usługi w zakresie sieci telekomunikacji komórkowej; usługi dostępu Internetu; usługi poczty elektronicznej, natychmiastowego powiadamiania i wiadomości tekstowych; usługi przesyłania informacji głosowej, tekstowej i obrazkowej w sieciach telekomunikacyjnych; przekazywanie pisemnych informacji za pośrednictwem sieci telefonicznych, Internetu, dostarczanie pakietów informacji; usługi informacyjne i doradcze dotyczące którychkolwiek z wyżej wymienionych usług; przesyłanie informacji tekstowej i obrazowej za pośrednictwem komputerów i sieci informatycznych, przekazywanie danych przy pomocy terminali komputerowych, przesyłanie wiadomości, danych, głosu i obrazu za pomocą przekazu satelitarne, usługi przekazywania poczty elektronicznej za pośrednictwem sieci telefonii komórkowej i telefonów komórkowych, udostępnianie połączeń z sieciami informatycznymi, wypożyczenie urządzeń służących do przekazywania głosu, obrazu i danych za pomocą telefonii analogowej, cyfrowej, satelitarnej, udostępnianie stron internetowych za pośrednictwem telefonii komórkowej bezpośrednio na wyświetlaczu aparatu telefonicznego, **41** informacje o imprezach internetowych, usługi nauczania i rozrywki prowadzone za pośrednictwem sieci teleinformatycznych, publikacja elektroniczna on-line książek i periodyków, organizacja gier rozrywkowych, w tym gier on-line, udostępnianie publikacji elektronicznych on-line, nie do pobierania z sieci komputerowych, udostępnianie dzwonek telefonicznych, grafiki na tapety, ikon graficznych, wygaszaczy ekranu, informacji sportowych, treści audio i muzycznych, wideo oraz możliwości wysyłania wiadomości tekstowych, dostępnych i/lub rozgrywanych za pośrednictwem urządzeń przenośnych i telefonów komórkowych; udostępnianie aktualności i informacji sportowych za pośrednictwem urządzeń przenośnych i telefonów komórkowych.

(111) **243940** (220) 2010 07 15 (210) 372887
 (151) 2011 09 27 (441) 2010 10 25

(732) Przedsiębiorstwo Produkcyjno-Handlowe "EVELINE COSMETICS" Piotr Hubert Kasprzycki, Lesznowola, PL.

(540) FLOWERS LABORATORY

(510), (511) **03** kosmetyki do pielęgnacji skóry, ciała i włosów, kremy, balsamy, emulsje, płyny, żele i oliwki do skóry, maseczki do twarzy, maseczki do peelingu, podkłady barwiące (płyny, pasty, pudry), pudry do makijażu, pudry po kąpieli, pudry higieniczne, mydła toaletowe, mydła dezodoryzujące, środki do kąpieli i pod prysznic (sole, pianki, oliwki, żele), środki do depilacji, dezodoranty i środki przeciw poceniu, środki do pielęgnacji włosów, środki do golenia (kremy, pianki, płyny), środki do makijażu i demakijażu, środki przeznaczone do ust, kremy do powiek, środki do pielęgnacji i malowania paznokci, środki do higieny intymnej, środki do opalania, środki samoopalające, środki do rozjaśniania skóry, środki przeciw zmarszczkom, preparaty kosmetyczne do ujędrniania skóry, preparaty antycellulitowe, preparaty dla skóry trądzikowej i alergicznej, **05** kosmetyki do zastosowań medycznych w szczególności: balsamy, maści, olejki, płyny, sole, żele, kremy, **44** usługi salonów kosmetycznych, usługi klinik kosmetycznych.

(111) **243941** (220) 2010 07 22 (210) 373179
(151) 2012 01 02 (441) 2010 10 25

(732) CUKIERNIA Liliana Pomianowska, Warszawa, PL.

(540) ROMAN POMIANOWSKI I SYN ROK ZAŁ. 1920

(510), (511) **30** kawa, herbata, kakao, napoje na bazie kakao, ciastka, pierniki, ciasta mączne, wyroby cukiernicze i piekarnicze w szczególności: pączki, drożdżówki, bułki jogurtowe, placki, babki, strucle, suchary, chałki, rożki, napoleonki, kremówki, rurki, obwarzanki, herbatniki, paluszki, ciasteczka, bułki, bułki słodkie, chleb, ptysie, gniazdko, bezy, faworki, precle, torty, mazurki, pierniki, wafle; słodczyce, wyroby czekoladowe, ozdoby jadalne do ciast, lody, sosy do lodów, **35** zgrupowanie na rzecz osób trzecich różnych towarów pozwalające nabywcy wygodnie je oglądać i kupować w hurtowniach, sklepach i na stronie internetowej wyspecjalizowanej w sprzedaży pieczywa, ciast, wyrobów piekarniczych, ciastkarskich, cukierniczych i słodczy, napojów; usługi marketingowe; usługi reklamowe, dystrybucja materiałów reklamowych, **43** prowadzenie cukierni, prowadzenie kawiarni, przygotowywanie wyrobów cukierniczych i napojów oraz ich dostawa.

(111) **243942** (220) 2010 07 22 (210) 373195
(151) 2012 01 20 (441) 2010 10 25

(732) Przedsiębiorstwo Produkcyjno-Usługowe „EKOBUD” Spółka z ograniczoną odpowiedzialnością, Grudziądz, PL.

(540)



Kolor znaku: czerwony, żółty, czarny

(531) 26.1.2, 26.1.18, 27.5.1, 29.1.13

(510), (511) **06** metalowe materiały budowlane, konstrukcje metalowe stosowane w budownictwie, rury metalowe, wyroby ślusarskie, drzwi, wrota, ogrodzenia metalowe, **17** materiały izolacyjne, styropian i wyroby ze styropianu nie ujęte w innych klasach, płyty styropianowe, materiały izolacyjne na bazie styropianu, płyty warstwowe z udziałem styropianu, **19** materiały budowlane niemetalowe, drobnowymiarowe, także warstwowe betonowe, styropianowe i z innymi domieszkami organicznymi i z tworzyw sztucznych materiały budowlane niemetalowe, niemetalowe elementy budowlane ze styropianu, styropianowe płyty i profile, styropianowe płyty laminowane, styropian oklejony papą i płyty warstwowe dźwiękochłonno-izolacyjne, okładziny budowlane ze styropianu, płytki i listewki wykończeniowe ze styropianu, **35** prowadzenie hurtowni z materiałami instalacyjno-sanitarnymi i budowlanymi, **37** docieplanie budynków.

(111) **243943** (220) 2010 07 23 (210) 373298
(151) 2012 01 20 (441) 2010 10 25

(732) ZET Premium Spółka z ograniczoną odpowiedzialnością, Warszawa, PL.

(540) Radio Zet. I wiesz.

(510), (511) **35** usługi agencji informacyjnej w zakresie udostępniania aktualności i wiadomości, usługi łączności telefonicznej poprzez terminale komputerowe; emisja programów radiowych i telewizyjnych, transmisje i retransmisje programów radiowych i telewizyjnych; organizowanie i rozpowszechnianie programów edukacyjnych i rozrywkowych; usługi portalu internetowego obejmujące takie usługi telekomunikacyjne jak: przesyłanie za pośrednictwem Internetu informacji tekstowych, obrazowych i dźwiękowych; rozpowszechnianie programów radiowych i telewizyjnych; opracowywanie i przekazywanie wiadomości, **38** usługi agencji informacyjnej w zakresie udostępniania aktualności i wiadomości, usługi łączności telefonicznej poprzez terminale komputerowe; emisja programów radiowych i telewizyjnych, transmisje i retransmisje programów radiowych i telewizyjnych; organizowanie i rozpowszechnianie programów edukacyjnych i rozrywkowych; usługi portalu internetowego obejmujące takie usługi telekomunikacyjne jak: przesyłanie za pośrednictwem Internetu informacji tekstowych, obrazowych i dźwiękowych; rozpowszechnianie programów radiowych i telewizyjnych; opracowywanie i przekazywanie wiadomości, **41** produkcja i montaż programów radiowych i telewizyjnych, organizowanie konkursów edukacyjnych i rozrywkowych, organizowanie rozrywki radiowej i telewizyjnej, organizacja czasu wolnego, produkcja i organizowanie widowisk, pokazów, spektakli, koncertów i imprez rozrywkowych oraz kulturalnych, organizowanie imprez sportowych, usługi impresariów w zakresie organizowania spektakli, udostępnianie nagranych nośników obrazu i dźwięku, wypożyczanie nagrań, usługi w zakresie opracowywania reportaży, usługi w zakresie opracowywania tłumaczeń.

(111) **243944** (220) 2004 05 01 K (210) 373759
(151) 2012 01 20 (441) 2010 10 11

(732) Firetrace Limited, Ipswich, GB.

(540) FIRETRACE

(510), (511) **01** środki do gaszenia ognia, **09** urządzenia i sprzęt do gaszenia ognia oraz ich części i wyposażenie zawarte w tej klasie; czujniki temperatury oraz części i wyposażenie do nich zawarte w tej klasie.

(111) **243945** (220) 2010 08 06 (210) 373831
(151) 2012 01 20 (441) 2010 11 08

(732) Sebastian Mikołajewski, Warszawa, PL.

(540)



(531) 24.1.1, 27.5.1

(510), (511) **14** metale szlachetne i ich stopy wyroby z metali szlachetnych, łąb pokrywane nimi, nie ujęte w innych klasach; wyroby jubilerskie, kamienie szlachetne; przyrządy zegarmistrzowskie chronometryczne, **16** papier, tektura i wyroby z tych materiałów nie ujęte w innych klasach; druki; materiały introligatorskie; materiały fotograficzne; materiały piśmienne; kleje do materiałów piśmiennych lub do celów domowych; materiały przeznaczone dla artystów; pędzle malarskie; maszyny do pisania i sprzęt biurowy (z wyjątkiem mebli); materiały szkoleniowe i instruktażowe (z wyjątkiem aparatów); materiały z tworzyw sztucznych do pakowania (nie ujęte w innych klasach); czcionki drukarskie; matryce, **18** skóra i imitacje skóry, wyroby z tych materiałów, nie ujęte w innych klasach; skóry zwierzęce; skóry surowe; kufry i torby podróżne; parasole zwykłe i przeciwsłoneczne, laski; bicze, uprząże i wyroby rymarskie.

(111) **243946** (220) 2010 08 06 (210) 373830
(151) 2012 01 20 (441) 2010 11 08

(732) Sebastian Mikołajewski, Warszawa, PL.

(540) FRANCISZEK GUGENMUS Horloger du Roi depuis 1775

(510), (511) **14** metale szlachetne i ich stopy wyroby z metali szlachetnych, łąb pokrywane nimi, nie ujęte w innych klasach; wyroby jubilerskie, kamienie szlachetne; przyrządy zegarmistrzowskie chronometryczne, **16** papier, tektura i wyroby z tych materiałów nie ujęte w innych klasach; druki; materiały introligatorskie; materiały fotogra-

ficzne; materiały piśmienne; kleje do materiałów piśmiennych lub do celów domowych; materiały przeznaczone dla artystów; pędzle malarskie; maszyny do pisania i sprzęt biurowy (z wyjątkiem mebli); materiały szkoleniowe i instruktażowe (z wyjątkiem aparatów); materiały z tworzyw sztucznych do pakowania (nie ujęte w innych klasach); czcionki drukarskie; matryce, **18** skóra i imitacja skóry, wyroby z tych materiałów, nie ujęte w innych klasach; skóry zwierzęce; skóry surowe; kufry i torby podróżne; parasole zwykłe i przeciwśoneczne, laski; bicze, uprząże i wyroby rymarskie.

(111) **243947** (220) 2010 08 06 (210) 373839
(151) 2012 01 20 (441) 2010 11 08
(732) DENTALMEDICA Ireneusz Damek, Bielsko-Biała, PL.
(540)



Kolor znaku: szary, czerwony, biały

(531) 26.4.2, 26.11.2, 27.5.1, 29.1.13

(510), (511) **41** nauczanie, kształcenie, organizowanie i prowadzenie seminariów, kursów, sympozjów, kongresów z zakresu stomatologii i medycyny ogólnej, **42** badania naukowe, projektowanie i ulepszenie oprogramowania komputerowego, opracowanie opinii i ekspertyz w dziedzinie medycyny, **44** usługi medyczne i stomatologiczne, implantologia, ortodoncja, chirurgia szczękowo-twarzowa, ortognatyka, rentgenodiagnostyka, protetyka, ortodoncja, periodontologia, profilaktyka.

(111) **243948** (220) 2010 09 07 (210) 375037
(151) 2012 01 19 (441) 2010 12 20
(732) ProNumerica Spółka z ograniczoną odpowiedzialnością Spółka Komandytowa, Warszawa, PL.
(540)



Kolor znaku: czerwony, grafitowy, biały

(531) 26.4.1, 26.4.18, 26.11.1, 26.11.7, 27.5.1, 29.1.13

(510), (511) **35** usługi prowadzenia ksiąg, usługi sporządzania listy płac, usługi przygotowania zeznań podatkowych, usługi sporządzania sprawozdań rachunkowych, **36** usługi wynajmu własnych pomieszczeń, **41** usługi tłumaczeniowe.

(111) **243949** (220) 2010 09 07 (210) 375039
(151) 2012 01 19 (441) 2010 12 20
(732) Braun GmbH, Kronberg, DE.
(540) Zasmakuj w gotowaniu bez wysiłku z Braun.

(510), (511) **07** sterowane elektrycznie przybory kuchenne, urządzenia kuchenne, miksery, krajalnice (maszyny), przecinaki (maszyny), maszyny do cięcia produktów spożywczych, elektryczne młynki/kruszałki z ostrzami, elektryczne maszynki do mielenia mięsa, elektryczne zagniatarki, elektryczne ubijaczki, maszyny rozdrabniające, sokowirówki, elektryczne prasy do owoców, elektryczne prasy do owoców cytrusowych, elektryczne otwieracze do puszek, elektryczne młynki do kawy, elektryczne młynki do mąki, elektryczne urządzenia do ostrzenia noży, części do powyższych towarów, **21** drobne urządzenia ręczne do użytku domowego i w kuchni; pojemniki do użytku domowego lub w kuchni (nie z metali szlachetnych lub pokrywane nimi), w tym naczynia, dzbanki szklane, filtry do kawy lub herbaty nieelektryczne.

(111) **243950** (220) 2010 09 06 (210) 375040
(151) 2012 01 19 (441) 2010 12 20
(732) VISTULA GROUP Spółka Akcyjna, Kraków, PL.
(540)

the men's world

(531) 27.5.1

(510), (511) **25** odzież: koszule, garnitury, spodnie, okrycia wierzchnie .

(111) **243951** (220) 2010 09 06 (210) 375043
(151) 2012 01 19 (441) 2010 12 20
(732) VISTULA GROUP Spółka Akcyjna, Kraków, PL.
(540) the men's world
(510), (511) **25** odzież: koszule, garnitury, spodnie, okrycia wierzchnie .

(111) **243952** (220) 2010 09 07 (210) 375079
(151) 2012 01 19 (441) 2010 12 20
(732) GFT GOLDFRUCT Spółka z ograniczoną odpowiedzialnością, Kraków, PL.
(540)



Kolor znaku: jasnoniebieski, niebieski, różowy, ciemnoniebieski, biały

(531) 6.1.2, 6.1.4, 27.5.1, 29.1.13

(510), (511) **32** napoje bezalkoholowe, woda mineralna, gazowana, woda stołowa, napoje owocowe, soki owocowe, preparaty do przygotowania napojów.

(111) **243953** (220) 2010 09 09 (210) 375150
(151) 2012 01 19 (441) 2010 12 20
(732) SILESIA DANIA GOTOWE Spółka z ograniczoną odpowiedzialnością, Sosnowiec, PL.
(540)



Kolor znaku: czerwony, beżowy, brązowy, czarny, jasnobrązowy, biały, złoty, ciemnoczerwony, różowy, zielony

(531) 1.1.1, 1.1.5, 5.9.24, 8.5.1, 8.5.3, 9.1.15, 24.3.11, 24.3.18, 25.1.15, 27.5.1, 29.1.15

(510), (511) **29** kabanosy jako rodzaj kielbasy, **35** usługi organizacji sieci sprzedaży wraz z przekazaniem doświadczeń i znaków towarowych (franchising), sprzedaż hurtowa i detaliczna mięsa i drobiu oraz przetworów, doradztwo w sprawie organizowania i prowadzenia działalności gospodarczej, **39** magazynowanie, składowanie i dystrybucja żywności, mięsa, drobiu oraz przetworów.

(111) **243954** (220) 2010 09 09 (210) 375152
(151) 2012 01 19 (441) 2010 12 20

(732) SILESIA DANIA GOTOWE Spółka z ograniczoną odpowiedzialnością, Sosnowiec, PL.
(540)



Kolor znaku: beżowy, brązowy, czarny, złoty, jasnobrązowy, biały, ciemnoczerwony, różowy, zielony, czerwony

(531) 1.1.1, 1.1.5, 5.9.24, 8.5.1, 8.5.2, 9.1.15, 24.3.1, 24.3.11, 24.3.18, 25.1.15, 27.5.1, 29.1.15

(510), (511) **29** szynka jako rodzaj wędzonki, **35** usługi organizacji sieci sprzedaży wraz z przekazaniem doświadczeń i znaków towarowych (franchising), sprzedaż hurtowa i detaliczna mięsa i drobiu oraz przetworów, doradztwo w sprawie organizowania i prowadzenia działalności gospodarczej, **39** magazynowanie, składowanie i dystrybucja żywca, mięsa, drobiu oraz przetworów.

(111) **243955** (220) 2010 09 09 (210) 375157
(151) 2012 01 19 (441) 2010 12 20
(732) SILESIA DANIA GOTOWE Spółka z ograniczoną odpowiedzialnością, Sosnowiec, PL.
(540)



Kolor znaku: beżowy, brązowy, czarny, złoty, jasnobrązowy, biały, ciemnoczerwony, różowy, zielony, czerwony

(531) 1.1.1, 1.1.5, 5.9.24, 8.5.1, 8.5.3, 9.1.15, 24.3.1, 24.3.11, 24.3.18, 25.1.15, 27.5.1, 29.1.15

(510), (511) **29** kielbasy, **35** usługi organizacji sieci sprzedaży wraz z przekazaniem doświadczeń i znaków towarowych (franchising), sprzedaż hurtowa i detaliczna mięsa i drobiu oraz przetworów, doradztwo w sprawie organizowania i prowadzenia działalności gospodarczej, **39** magazynowanie, składowanie i dystrybucja żywca, mięsa, drobiu oraz przetworów.

(111) **243956** (220) 2010 09 09 (210) 375162
(151) 2012 01 19 (441) 2010 12 20

(732) SILESIA DANIA GOTOWE Spółka z ograniczoną odpowiedzialnością, Sosnowiec, PL.
(540)



Kolor znaku: czerwony, beżowy, brązowy, czarny, jasnobrązowy, biały, złoty, ciemnoczerwony, różowy, zielony

(531) 1.1.1, 1.1.5, 5.9.24, 8.5.1, 8.5.3, 9.1.15, 24.3.1, 24.3.11, 24.3.18, 25.1.15, 27.5.1, 29.1.15

(510), (511) **29** boczek pieczony, **35** usługi organizacji sieci sprzedaży wraz z przekazaniem doświadczeń i znaków towarowych (franchising), sprzedaż hurtowa i detaliczna mięsa i drobiu oraz przetworów, doradztwo w sprawie organizowania i prowadzenia działalności gospodarczej, **39** magazynowanie, składowanie i dystrybucja żywca, mięsa, drobiu oraz przetworów.

(111) **243957** (220) 2010 09 09 (210) 375164
(151) 2012 01 19 (441) 2010 12 20
(732) SILESIA DANIA GOTOWE Spółka z ograniczoną odpowiedzialnością, Sosnowiec, PL.
(540)



Kolor znaku: czerwony, beżowy, brązowy, czarny, jasnobrązowy, biały, złoty, ciemnoczerwony, różowy, zielony

(531) 1.1.1, 1.1.5, 5.9.24, 8.5.1, 8.5.3, 9.1.15, 24.3.1, 24.3.11, 24.3.18, 25.1.15, 27.5.1, 29.1.15

(510), (511) **29** kielbasy, **35** usługi organizacji sieci sprzedaży wraz z przekazaniem doświadczeń i znaków towarowych (franchising), sprzedaż hurtowa i detaliczna mięsa i drobiu oraz przetworów, doradztwo w sprawie organizowania i prowadzenia działalności gospodarczej, **39** magazynowanie, składowanie i dystrybucja żywca, mięsa, drobiu oraz przetworów.

(111) **243958** (220) 2010 09 09 (210) 375168
(151) 2012 01 19 (441) 2010 12 20

(732) SILESIA DANIA GOTOWE Spółka z ograniczoną odpowiedzialnością, Sosnowiec, PL.
(540)



Kolor znaku: beżowy, brązowy, czarny, złoty, jasnobrązowy, biały, ciemnoczerwony, różowy, zielony, czerwony, fioletowy

(531) 1.1.1, 1.1.5, 5.9.24, 8.5.1, 8.5.3, 9.1.15, 24.3.1, 24.3.11, 24.3.18, 25.1.15, 27.5.1, 29.1.15

(510), (511) **29** salami jako rodzaj kielbasy, **35** usługi organizacji sieci sprzedaży wraz z przekazaniem doświadczeń i znaków towarowych (franchising), sprzedaż hurtowa i detaliczna mięsa i drobiu oraz przetworów, doradztwo w sprawie organizowania i prowadzenia działalności gospodarczej, **39** magazynowanie, składowanie i dystrybucja żywności, mięsa, drobiu oraz przetworów.

(111) **243959** (220) 2010 09 09 (210) 375169
(151) 2012 01 19 (441) 2010 12 20

(732) SILESIA DANIA GOTOWE Spółka z ograniczoną odpowiedzialnością, Sosnowiec, PL.
(540)



Kolor znaku: czerwony, beżowy, brązowy, czarny, jasnobrązowy, biały, złoty, ciemnoczerwony, różowy, zielony

(531) 1.1.1, 1.1.5, 5.9.24, 8.5.1, 8.5.3, 9.1.15, 24.3.1, 24.3.11, 24.3.18, 25.1.15, 27.5.1, 29.1.15

(510), (511) **29** salami jako rodzaj kielbasy, **35** usługi organizacji sieci sprzedaży wraz z przekazaniem doświadczeń i znaków towarowych (franchising), sprzedaż hurtowa i detaliczna mięsa i drobiu oraz przetworów, doradztwo w sprawie organizowania i prowadzenia działalności gospodarczej, **39** magazynowanie, składowanie i dystrybucja żywności, mięsa, drobiu oraz przetworów.

(111) **243960** (220) 2010 09 21 (210) 375624
(151) 2012 01 17 (441) 2011 01 03

(732) STOWARZYSZENIE SYMPATYKÓW SPORTU ŻUŻLOWEGO „KRZYŻACY”, Toruń, PL.

(540)



Kolor znaku: żółty, niebieski, biały

(531) 24.1.5, 27.5.1, 29.1.13

(510), (511) **21** filiżanki, karafki, kubki, kubki z papieru lub tworzyw sztucznych, kieliszki, kufle, kufle do piwa, naczynia, naczynia ceramiczne, naczynia do picia, naczynia stołowe, porcelana, przybory do użytku w gospodarstwie domowym, **25** odzież, bielizna osobista, odzież sportowa i rekreacyjna, odzież turystyczna, nakrycia głowy, daszki przeciwsłoneczne, szaliki, chusty, chustki, szarfy, krawaty, kapelusze od słońca, obuwie, bluzki, bluzy, kombinezony, koszule, koszulki, kurtki, szorty, trykoty, galanteria odzieżowa, apaszki, skarpety, szale, szaliki, nakrycia głowy, **41** nauczanie, kształcenie, rozrywka, działalność sportowa i kulturalna.

(111) **243961** (220) 2010 09 24 (210) 375751

(151) 2011 12 29 (441) 2011 01 03

(732) RAFA Anna Majerkiewicz-Kępa, Warszawa, PL.

(540)



Kolor znaku: żółty, czerwony, zielony, czarny, niebieski

(531) 24.17.25, 26.1.1, 26.1.6, 27.5.1, 29.1.15

(510), (511) **09** nagrania dźwiękowe i audiowizualne, magnetyczne i optyczne nośniki danych, nośniki do rejestracji dźwięku i obrazu, dyskietki, dyski magnetyczne, dyski optyczne, płyty, płyty fonograficzne, dyski z nagraniami, nagrane dyski CD, DVD, VCD, CD-ROM i DVD-ROM, dyski do rejestracji dźwięku i obrazu, programy komputerowe, programy komputerowe ładowalne, programy komputerowe nagrane, programy gier komputerowych, karty z pamięcią, karty magnetyczne kodowane, oprogramowanie komputerowe nagrane, taśmy wideo i audio, naświetlone taśmy filmowe kinematograficzne, taśmy magnetyczne, filmy rysunkowe animowane, kasety wideo, publikacje elektroniczne, **16** papier, karton i wyroby z tych materiałów nie ujęte w innych klasach, druki, materiały introligatorskie, fotografie, materiały szkoleniowe i instruktażowe z wyjątkiem przyrządów, książki, czasopisma, gazety, dzienniki, periodyki, afisze, albumy, atlasy, almanachy, blankiety, broszury, formularze, kalendarze, katalogi, mapy, naklejki, nalepki, obwoluty, plakaty, prospekty, plany, publikacje, rysunki, skorowidze, skoroszyty na dokumenty, zakładki do książek, podpórki do książek, koperty, bilety i kupony papierowe, kartki okolicznościowe, artykuły malarskie, materiały z papieru na przyjęcia, w tym papier do pakowania prezentów, druki zaproszeń, papierowe ozdoby, **39** transport, organizowanie podróży, transport w zakresie akcji ratunkowych, autobusowe usługi transportowe, fracht, pośrednictwo frachtowe, usługi kierowców, transport podróży, transport powietrzny, transport promowy, transport statkami, przenoszenie, przewóz bagaży, transport pasażerski, usługi w zakresie ratownictwa, ratownictwo okrętowe, ratownictwo podwodne, rezerwacja miejsc na podróże, organizowanie wycieczek, organizowanie wycieczek morskich, spacerowe rejsy statkami, usługi osób towarzyszących podróży, pilotowanie, usługi w zakresie turystyki, zwiedzanie turystyczne, wynajmowanie garaży, wynajmowanie

koni, przechowywanie łodzi, wynajmowanie miejsc parkingowych, prowadzenie parkingów, wypożyczanie pojazdów, wypożyczanie łodzi, statków, wypożyczanie samochodów, dystrybucja gazet, informacja o składowaniu, informacja o transporcie, informacja o ruchu drogowym, pośrednictwo w transporcie, usługi nawigacji w transporcie, **42** projektowanie i ulepszanie sprzętu oraz oprogramowania komputerowego, analizy systemów komputerowych, doradztwo w sprawach sprzętu komputerowego, doradztwo w zakresie oprogramowania komputerowego, opracowywanie i dostarczanie wyszukiwarek internetowych, wypożyczanie serwerów-hosting, tworzenie i utrzymywanie stron internetowych dla osób trzecich, wynajmowanie zasobów serwerów w sieciach komputerowych, instalacje oprogramowania komputerowego, programowanie komputerów, konserwacja oprogramowania komputerowego, aktualizacja oprogramowania komputerowego, projektowanie oprogramowania komputerowego, wypożyczanie oprogramowania komputerowego, powielanie oprogramowania komputerowego, projektowanie systemów komputerowych, konwersja danych lub dokumentów na formę elektroniczną, elektroniczna konwersja danych lub programów, odzyskiwanie danych komputerowych, usługi komputerowe w zakresie ochrony antywirusowej, wypożyczanie komputerów, badania w zakresie ochrony środowiska naturalnego, badania w zakresie biologii, **43** usługi zaopatrzenia w żywność i napoje; tymczasowe zakwaterowanie, hotele, domy turystyczne, pensjonaty, motele, wynajmowanie pomieszczeń na pobyt czasowy, hotele dla zwierząt, rezerwacje kwatery na pobyt czasowy, rezerwacje miejsc w hotelach, rezerwacje miejsc w pensjonatach, restauracje, restauracje samoobsługowe, bary szybkiej obsługi, kafeterie, kawiarnie, stołówki, usługi barowe, usługi w zakresie wyposażenia i urządzeń kempingowych, wypożyczanie namiotów, **44** salony fryzjerskie, manicure, salony piękności, tatuowanie, usługi wizażu, usługi w zakresie korzystania z solariów, łaźnie publiczne, łaźnie tureckie, wypożyczanie urządzeń sanitarnych, usługi kuracji uzdrowiskowych, masaż, opieka zdrowotna, pomoc medyczna, dentystryka, porady psychologiczne, pomoc weterynaryjna, kliniki medyczne, opieka pielęgniarska, szpitale, placówki rekonwalescencji, usługi sanatoriów, porady w zakresie farmakologii, usługi farmaceutyczne w zakresie leków recepturowych, usługi położnicze, usługi telemedyczne, aromaterapia, chiropraktyka, chirurgia plastyczna, fizjoterapia, fizykoterapia, usługi optyczne.

(111) **243962** (220) 2010 09 27 (210) 375781
 (151) 2012 01 17 (441) 2011 01 03
 (732) Krzysztof Kowaleczko, Janowice Wielkie, PL.

(540) vitababy
 (510), (511) **05** produkty farmaceutyczne w postaci tabletek, kapsułek, syropów, saszetek, suplementy diety do celów leczniczych w postaci tabletek, kapsułek, syropów, saszetek, dietetyczna żywność do celów leczniczych w postaci tabletek, kapsułek, syropów, saszetek.

(111) **243963** (220) 2010 09 27 (210) 375784
 (151) 2012 01 17 (441) 2011 01 03
 (732) DOMARTON Artur Juszcak, Mogilany, PL.
 (540) DOMARTON

(510), (511) **35** promocja sprzedaży nieruchomości, **36** zarządzanie majątkiem nieruchomości, **37** budownictwo, budowa domów mieszkalnych, budownictwo przemysłowe, **41** publikowanie tekstów, książek, **43** usługi hotelarskie, wynajmowanie mieszkań na pobyt czasowy.

(111) **243964** (220) 2010 09 30 (210) 375920
 (151) 2012 01 19 (441) 2011 01 03
 (732) BROS Spółka Jawna B. P. Miranowscy, Poznań, PL.
 (540) bomba na owady

(510), (511) **01** środki chemiczne dla rolnictwa i ogrodnictwa, środki ochrony roślin zawarte w klasie 01, nawozy sztuczne i naturalne, nawozy organiczno-mineralne, **05** środki owadobójcze, pestycydy, preparaty weterynaryjne i sanitarne, środki odkażające, preparaty do zwalczania robactwa, fungicydy, herbicydy, środki dezynfekujące.

(111) **243965** (220) 2010 10 05 (210) 376120
 (151) 2012 02 06 (441) 2011 01 17
 (732) „Gastroproces” Dagmar Słowiński, Łódź, PL.

(540)



(531) 2.1.1, 9.7.1, 9.7.19, 27.5.1

(510), (511) **35** usługi sprzedaży hurtowej i detalicznej dla osób trzecich świadczone przez sklepy detaliczne i hurtownie oraz za pomocą katalogów przesyłanych pocztą lub środków komunikacji elektronicznej w zakresie towarów: urządzenia do mechanicznej obróbki żywności, urządzenia do termicznej obróbki żywności, zmywarki do naczyń, akcesoria i urządzenia barowe, urządzenia do rozdrabniania i mielenia, akcesoria i urządzenia cateringowe, podgrzewacze, termosy, lodówki, stoły i szafy chłodnicze, witryny ekspozycyjne chłodnicze, lady sałatkowe, akcesoria: piekarskie, cukiernicze i do wytwarzania lodów, przybory kuchenne i narzędzia używane w gastronomii, pojemniki, naczynia i garnki kuchenne, wyroby: szklane, porcelanowe, ceramiczne i z tworzywa sztucznego, produkty chemiczne do mycia i dezynfekcji, meble, meble kuchenne, meble do wyposażenia lokali gastronomicznych, urządzenia do pakowania żywności, urządzenia i przybory do czyszczenia i sprzątania pomieszczeń kuchennych i lokali gastronomicznych.

(111) **243966** (220) 2010 10 14 (210) 376487
 (151) 2012 01 17 (441) 2011 01 17
 (732) DACPOL Spółka z ograniczoną odpowiedzialnością,
 Piaseczno, PL.
 (540)



Kolor znaku: czerwony, czarny, biały

(531) 1.17.11, 15.9.1, 15.9.16, 27.5.1, 29.1.13

(510), (511) **01** preparaty chemiczne do lutowania, preparaty chemiczne dla przemysłu, preparaty chemiczne do spawania, smary stosowane w procesach produkcyjnych, preparaty do usuwania smarów, **09** akumulatory elektryczne, amperomierze, bezpieczniki topikowe, czujniki ciśnienia, czujniki, druty elektryczne, przewody elektryczne, dzwonki sygnalizacyjne, gniazdko, wtyczki i inne kontakty stosowane jako złącza elektryczne, induktry, wzbudniki, kondensatory elektryczne, mierniki stosowane jako przyrządy pomiarowe, oporniki elektryczne stosowane jako rezystory, pirometry, półprzewodniki, przełączniki elektryczne, przyrządy pomiarowe, sygnalizacja świetlna lub mechaniczna, syreny elektryczne i brzęczki, transformatory elektryczne, tranzystory stosowane w elektronice, woltomierze, złącza, złącza elektryczne, **11** instalacje i urządzenia do chłodzenia, aparatura do klimatyzacji, aparatura do wentylacji, wentylatory, klimatyzatory.

(111) **243967** (220) 2010 10 14 (210) 376488
 (151) 2012 01 17 (441) 2011 01 17
 (732) DACPOL Spółka z ograniczoną odpowiedzialnością,
 Piaseczno, PL.

(540) DACPOL
 (510), (511) **01** preparaty chemiczne do lutowania, preparaty chemiczne dla przemysłu, preparaty chemiczne do spawania, smary stosowane w procesach produkcyjnych, preparaty do usuwania smarów, **09** akumulatory elektryczne, amperomierze, bezpieczniki topikowe, czujniki ciśnienia, czujniki, druty elektryczne, przewody elektryczne, dzwonki sygnalizacyjne, gniazdko, wtyczki i inne kontakty stosowane jako złącza elektryczne, induktry, wzbudniki, kondensatory elektryczne, mierniki stosowane jako przyrządy pomiarowe, oporniki elektryczne stosowane jako rezystory, pirometry, półprzewodniki, przełączniki elektryczne, przyrządy pomiarowe, sygnalizacja świetlna lub mechaniczna, syreny elektryczne i brzęczki, transformatory elektryczne, tranzystory stosowane w elektronice, woltomierze, złącza, złącza elektryczne, **11** instalacje i urządzenia do chłodzenia, aparatura do klimatyzacji, aparatura do wentylacji, wentylatory, klimatyzatory.

(111) **243968** (220) 2010 10 19 (210) 376656
 (151) 2011 12 01 (441) 2011 01 31
 (732) PRODESIGN Spółka z ograniczoną odpowiedzialnością,
 Poznań, PL.

(540) WCD

(510), (511) **35** usługi w zakresie design-managementu; usługi agencji reklamowych; usługi promocyjne dotyczącej działalności gospodarczej; usługi w zakresie zarządzania dotyczące działalności gospodarczej; pomoc w prowadzeniu działalności gospodarczej; badania rynku, opinii publicznej, w dziedzinie działalności gospodarczej; usługi w zakresie kształtowania wizerunku, identyfikacji i usługi promocyjne; usługi rekrutacji personelu, designerów; usługi pomocy/pośrednictwa w nawiązywaniu kontaktów zawodowobiznesowych; usługi marketingowe, analizy i raporty marketingowe, marketing internetowy; reklama za pośrednictwem Internetu, multimedialna; informowanie, wdrażanie, integracja, doradztwo i konsultacje w odniesieniu do wszystkich w/w usług, zarządzanie wiedzą o klientach; analizy zachowań klientów; zarządzanie zbiorami informatycznymi; aukcje publiczne; organizowanie w celach handlowych lub reklamowych targów oraz wystaw; wynajmowanie miejsc na umieszczanie ogłoszeń lub reklam; usługi w zakresie promowania towarów i usług osób trzecich, **36** wynajmowanie oraz sprzedaż pomieszczeń / powierzchni biurowych, usługowych, produkcyjnych oraz handlowych; pośrednictwo w wynajmie oraz sprzedaży nieruchomości mieszkalnych, usługowych i biurowych, pośrednictwo w wynajmie oraz sprzedaży powierzchni handlowych oraz produkcyjnych; administrowanie nieruchomościami, w tym kompleksami handlowymi, usługowymi, przemysłowymi, hotelowymi i rozrywkowymi; wycena nieruchomości, usługi agencji nieruchomości; usługi doradztwa w zakresie inwestycji na rynku nieruchomości; usługi developerskie w zakresie finansowym; usługi pośrednictwa w pozyskiwaniu nieruchomości pod inwestycje budowlane; usługi finansowe, **40** usługi poligraficzne, usługi w zakresie przetwarzania, opracowywania i dostarczania on-line grafiki cyfrowej oraz drukowania (wywoływania) on-line obrazów cyfrowych na papierze fotograficznym lub towarach, usługi laboratorium fotograficznego; wykańczanie zdjęć; wywoływanie filmów fotograficznych; powiększanie, trawienie, wykonywanie odbitek, przetwarzanie i wykonywanie reprodukcji fotograficznych; obróbka filmów, drukowanie, grawerowanie i inne metody nakładania obrazów na towary; wypożyczanie urządzeń do wykonywania odbitek i przetwarzania zdjęć; elektroniczne przechowywanie obrazów fotograficznych; usługi w zakresie doradztwa, informacji i konsultingu dotyczące uprzednio wymienionych usług, **41** usługi w następującym zakresie: prowadzenie kursów edukacyjnych; kursów korespondencyjnych; organizowanie i prowadzenie warsztatów, treningów, seminariów, konferencji, szkoleń, podróży studyjnych, konkursów, zawodów; kształcenie praktyczne; organizowanie wystaw związanych z designem, kulturą lub edukacją; publikowanie tekstów innych niż reklamowe; porady w zakresie designu, edukacji lub kształcenia, **42** usługi w następującym zakresie: wzornictwo przemysłowe, stylizacja; architektura; usługi artystów-grafików, designerów, projektantów; usługi związane z projektowaniem graficznym-sztuka; badania oraz opracowywanie projektów technicznych; prace badawczo-rozwojowe na rzecz osób trzecich; projektowanie budynków, dekoracji wnętrz, opakowań; doradztwo budowlane; planowanie urbanistyczne.

(111) **243969** (220) 2010 10 19 (210) 376660
 (151) 2012 01 17 (441) 2011 01 31
 (732) Philip Morris Products S.A., Neuchatel, CH.
 (540)



Kolor znaku: szary, zielony, jasnozielony, ciemnozielony, biały
 (531) 25.1.15, 25.7.1, 26.4.4, 27.5.1, 29.1.13

(510), (511) **34** tytoń, tytoń surowy oraz tytoń w stanie przetworzonym; wyroby tytoniowe, cygara, papierosy, cygaretki, tytoń do samodzielnego skręcania papierosów, tytoń do fajek, tytoń do żucia, tabaka, papierosy aromatyzowane, papierosy kretek; snus; substytut tytoniu (nie do celów medycznych); przybory dla palaczy, ustniki oraz bibułka do papierosów, filtry do papierosów, pojemniki na tytoń nie z metali szlachetnych, papierońnice nie z metali szlachetnych, popielniczki nie z metali szlachetnych, fajki, kieszonkowe przyrządy do skręcania papierosów, zapalniczki dla palaczy tytoniu; zapałki.

(111) **243970** (220) 2010 10 19 (210) 376662
 (151) 2012 01 17 (441) 2011 01 31
 (732) Philip Morris Products S.A., Neuchatel, CH.
 (540)



Kolor znaku: szary, pomarańczowy, jasnopomarańczowy, ciemnopomarańczowy, biały

(531) 25.1.15, 25.7.1, 26.4.4, 27.5.1, 29.1.13

(510), (511) **34** tytoń, tytoń surowy oraz tytoń w stanie przetworzonym; wyroby tytoniowe, cygara, papierosy, cygaretki, tytoń do samodzielnego skręcania papierosów, tytoń do fajek, tytoń do żucia, tabaka, papierosy aromatyzowane, papierosy kretek; snus; substytut tytoniu (nie do celów medycznych); przybory dla palaczy, ustniki oraz bibułka do papierosów, filtry do papierosów, pojemniki na tytoń nie z metali szlachetnych, papierońnice nie z metali szlachetnych, popielniczki nie z metali szlachetnych, fajki, kieszonkowe przyrządy do skręcania papierosów, zapalniczki dla palaczy tytoniu; zapałki.

(111) **243971** (220) 2010 10 19 (210) 376668
 (151) 2012 01 17 (441) 2011 01 31
 (732) Agencja Promocji Rolnictwa i Agrobiznesu „APRA”
 Spółka z ograniczoną odpowiedzialnością, Myślicinek, PL.
 (540)



Kolor znaku: biały, czarny, czerwony

(531) 26.4.4, 26.4.22, 27.5.1, 29.1.13

(510), (511) **16** czasopisma.

(111) **243972** (220) 2010 10 19 (210) 376670
 (151) 2012 01 17 (441) 2011 01 31
 (732) Agencja Promocji Rolnictwa i Agrobiznesu „APRA”
 Spółka z ograniczoną odpowiedzialnością, Myślicinek, PL.
 (540)



Kolor znaku: czerwony, czarny

(531) 27.5.1, 29.1.12

(510), (511) **16** czasopisma.

(111) **243973** (220) 2010 10 20 (210) 376692
 (151) 2012 01 17 (441) 2011 01 31
 (732) A.R.M. Mieczysław Różański, Majdan, PL.
 (540) LAZORA
 (510), (511) **20** meble.



Kolor znaku: czarny, zielony

(531) 27.5.1, 29.1.12

(510), (511) **20** meble, **35** sprzedaż mebli.

(111) **243975** (220) 2010 10 21 (210) 376778
 (151) 2012 01 17 (441) 2011 01 31
 (732) VENTRA CLIMA Spółka z ograniczoną odpowiedzialnością,
 Warszawa, PL.
 (540)



Kolor znaku: niebieski

(531) 26.11.3, 26.11.13, 27.5.1, 29.1.4

(510), (511) **11** urządzenia do klimatyzacji i wentylacji, **37** obsługa, naprawa i montaż instalacji grzewczych, wentylacyjnych i klimatyzacji, **42** projektowanie instalacji grzewczych, chłodniczych i wentylacyjnych.

(111) **243976** (220) 2010 10 21 (210) 376780
 (151) 2012 01 17 (441) 2011 01 31
 (732) VENTRA CLIMA Spółka z ograniczoną odpowiedzialnością,
 Warszawa, PL.
 (540)



Kolor znaku: granatowy

(531) 26.4.2, 26.11.3, 26.11.13, 27.5.1, 29.1.4

(510), (511) **11** urządzenia do klimatyzacji i wentylacji, **37** obsługa, naprawa i montaż instalacji grzewczych, wentylacyjnych i klimatyzacji, **42** projektowanie instalacji grzewczych, chłodniczych i wentylacyjnych.

(111) **243977** (220) 2010 10 21 (210) 376791
 (151) 2011 12 07 (441) 2011 01 31
 (732) OKECHAMP Spółka Akcyjna, Poznań, PL.
 (540)



Kolor znaku: ciemnoniebieski, żółty, biały, szary, czarny

(531) 24.17.1, 24.17.4, 26.1.2, 26.1.18, 27.5.1, 29.1.13

(510), (511) **29** grzyby gotowe do spożycia lub konserwowane przy zastosowaniu wszelkich sposobów konserwowania (suszone, gotowane, pasteryzowane, mrożone, liofilizowane, blanszowane); grzyby przyrządzane z mięsem, rybami, drobiem, dziczyzną, ekstraktami mięsnymi, warzywami, konserwowane, suszone i gotowane; potrawy na bazie jajek, mleka i innych produktów mlecznych; oleje jadalne i tłuszcze; mięso, ryby, drób (mięso) i dziczyzna; ekstrakty mięsne; owoce i warzywa konserwowane wszelkimi metodami konserwacji (suszone, pasteryzowane, mrożone, liofilizowane, blanszowane); galaretki jadalne, dżemy; jaja; mleko i produkty nabiałowe; korniszony; pikle, sałatki warzywne lub owocowe, **35** prowadzenie sprzedaży hurtowej, detalicznej i poprzez Internet takich towarów jak: podłoża do upraw bezgruntowych [rolnictwo], grzyby gotowe do spożycia lub konserwowane przy zastosowaniu wszelkich sposobów konserwowania (suszone, gotowane, pasteryzowane, mrożone, liofilizowane, blanszowane), surowe lub ugotowane, grzyby przyrządzane z mięsem, rybami, drobiem, dziczyzną, ekstraktami mięsnymi, warzywami, konserwowane, suszone i gotowane, potrawy na bazie jajek, mleka i innych produktów mlecznych, oleje jadalne i tłuszcze, mięso, ryby, drób (mięso) i dziczyzna, ekstrakty mięsne, owoce i warzywa konserwowane wszelkimi metodami konserwacji (suszone, pasteryzowane, mrożone, liofilizowane, blanszowane), galaretki, dżemy, sosy owocowe, jaja, mleko i produkty nabiałowe, korniszony, pikle, sałatki warzywne lub owocowe, grzyby przyrządzane z potrawami na bazie preparatów zbożowych, chleb, sucharki, musztarda, ocet, sosy (przyprawy), przyprawy, kawa, herbata, kakao, cukier, ryż, tapioka, sago, substytuty kawy, mąka i produkty zbożowe, wyroby cukiernicze, lody spożywcze, miód, melasa, drożdże, proszek do pieczenia, grzyby świeże, zarodniki grzybów, grzybnie w każdym stadium wegetacji, produkty rolne, ogrodnicze i leśne (nie preparowane i nie konserwowane), nasiona [ziarna], zwierzęta żywe, owoce i warzywa świeże, naturalne rośliny i kwiaty, napoje bezalkoholowe, soki owocowe, soki warzywne [napoje], syropy do napojów.

(111) **243978** (220) 2010 11 05 (210) 377435
 (151) 2012 01 19 (441) 2011 02 14
 (732) Okręgowa Spółdzielnia Mleczarska w Ozorkowie, Ozorków, PL.
 (540)



Kolor znaku: biały, granatowy, niebieski, żółty

(531) 1.3.1, 26.2.1, 26.11.1, 27.5.1, 29.1.13

(510), (511) **29** mleko i produkty mleczne; masło, masło śmietankowe, margaryna, tłuszcz mleczny, mieszanki tłuszczowe do celów spożywczych; śmietana jako produkt mleczarski, śmietanka deserowa, śmietanka kremówka; serwatka, sery dojrzewające, sery żółte twarde i miękkie, sery solankowe, serki termizowane, serki ziarniste, serki kremowe, serki homogenizowane, serki topione, serki topione z warzywami, ziołami i szynką, serek biały, ser twarogowy, twarogi; napoje mleczne fermentowane: mleko acidofilne, jogurty naturalne, owocowe, zbożowe lub aromatyzowane, kefir, kefir owocowy, kumys, maślanka; napoje mleczne lub z przewagą mleka; kazeina do celów spożywczych, **35** usługi agencji importowo-eksportowej, usługi pośrednictwa handlowego na rzecz firm krajowych i zagranicznych; usługi prowadzenia sprzedaży w sklepach i/lub hurtowniach oraz za pośrednictwem strony internetowej takich towarów jak: mleko, produkty mleczne, oleje i tłuszcze jadalne; usługi marketingowe; usługi reklamowe i promocyjne, dystrybucja materiałów reklamowych, próbek i wzorów wyrobów; organizacja pokazów, targów i wystaw w celach handlowych lub reklamowych; doradztwo i pomoc w zakresie organizowania i prowadzenia działalności gospodarczej; usługi badania rynku, **39** usługi transportowe i spedycyjne; towarowy transport drogowy pojazdami uniwersalnymi i specjalistycznymi, specjalistyczny transport chłodniczy artykułów spożywczych; składowanie, magazynowanie, magazynowanie chłodnicze, przecho-

wywanie, pakowanie, sortowanie, konfekcjonowanie i dostarczanie towarów; usługi informacyjne i pośrednictwo w zakresie transportu i spedycji.

(111) **243979** (220) 2010 11 16 (210) 377796
 (151) 2012 01 17 (441) 2011 02 28
 (732) PNEUMAT SYSTEM SPÓŁKA Z OGRANICZONĄ
 ODPOWIEDZIALNOŚCIĄ, Wrocław, PL.
 (540)



Kolor znaku: niebieski, biały, czarny
 (531) 26.1.1, 26.1.16, 26.11.2, 27.5.1, 27.5.17, 29.1.13
 (510), (511) **35** usługi reklamowe, pośrednictwo sprzedaży miejsca na cele reklamowe w mediach elektronicznych, sprzedaż hurtowa i detaliczna sprzętu pneumatycznego: siłowniki, zawory, sprzężarki tłokowe, śrubowe i łopatkowe, osuszacze ziębnicze, adsorpcyjne, filtry, węże przemysłowe, manometry i termometry, narzędzia pneumatyczne, reduktory ciśnienia; sprzedaż przez Internet, **37** serwis kompresorów: tłokowe, śrubowe, łopatkowe oraz narzędzi pneumatycznych, wykonawstwo instalacji sprężonego powietrza, **42** projektowanie instalacji sprężonego powietrza, nadzór konserwatorski systemów pneumatyki.

(111) **243980** (220) 2010 11 17 (210) 377798
 (151) 2012 01 17 (441) 2011 02 28
 (732) GRECCO SPÓŁKA Z OGRANICZONĄ ODPOWIEDZIALNOŚCIĄ,
 Wadowice, PL.
 (540)



(531) 26.4.2, 27.5.1
 (510), (511) **20** meble, meble tapicerowane, lustra; wyroby z drewna, korka, trzciny, wikliny, rattanu; elementy i akcesoria do mebli, **35** reklama; handel hurtowy, detaliczny i internetowy meblami, meblami tapicerowanymi, lustrami; wyrobami z drewna, korka, trzciny, wikliny, rattanu; elementami i akcesoriami do mebli.

(111) **243981** (220) 2005 05 11 (210) 294846
 (151) 2012 01 05 (441) 2005 08 22
 (732) AGORA Spółka Akcyjna, Warszawa, PL.
 (540)



(531) 24.15.1, 27.5.1
 (510), (511) **16** druki, dzienniki, czasopisma, książki; kalendarze, słowniki, atlasy, encyklopedie, nuty i mapy, wykroje i wzory, **35** usługi reklamowe, w zakresie reklamy prasowej, radiowej, telewizyjnej i internetowej oraz z zastosowaniem plakatów i ulotek oraz elektronicznych, magnetycznych i optycznych nośników informacji; prowadzenie kompleksowych kampanii reklamowych; tworzenie, wydawanie i dystrybucja materiałów promocyjno-reklamowych, także katalogów; usługi w zakresie badania rynku oraz badania opinii publicznej; organizowanie i obsługa, handlowych lub reklamowych, pokazów mody, wystaw, giełd i targów; organizowanie gier, konkursów i loterii oraz imprez rozrywkowych o podłożu reklamowym z zastosowaniem reklamy prasowej, radiowej, telewizyjnej i internetowej oraz z wykorzystaniem elektronicznych, magnetycznych i optycznych nośników informacji, **38** agencje informacyjne i agencje prasowe; agencje fotograficzne; rozpowszechnianie programów (audycji) radiowych i telewizyjnych; telewizja kablowa; usługi telefonii stacjonarnej i telegrafii, udostępnianie połączeń telekomunikacyjnych z globalną siecią komputerową, umożliwianie dostępu do globalnej sieci komputerowej dla użytkowników (ISP), przysyłanie informacji teksto-

wej i obrazowej przy pomocy komputerów; poczta elektroniczna, **41** publikacja gazet, czasopism oraz magazynów on-line; usługi w zakresie fotografii; reportaże fotograficzne; publikowanie książek oraz książek elektronicznych; publikowanie tekstów innych niż reklamowe; montaż programów radiowych i telewizyjnych; produkcja programów radiowych i telewizyjnych; wydawanie nagrań dźwiękowych; produkcja i rozpowszechnianie filmów i nagrań wideo; organizowanie i realizacja spektakli, widowisk oraz imprez rozrywkowych; organizowanie wystaw kulturalnych i edukacyjnych; organizowanie konkursów edukacyjnych lub rozrywkowych, **42** usługi portalu internetowego, usługi w zakresie tworzenia i utrzymywania stron i witryn internetowych dla osób trzecich; udostępnianie miejsca na serwerach, udostępnianie on-line komputerowych baz danych.

(111) **243982** (220) 2008 03 04 (210) 337633
 (151) 2012 01 05 (441) 2008 06 09
 (732) PHILIPIAK POLSKA Spółka Akcyjna Spółka Komandytowo-Akcyjna, Warszawa, PL.

(540) Philipiak Najwyższa jakość życia
 (510), (511) **03** kosmetyki, środki perfumeryjne, perfumy, wody toaletowe i kolońskie, olejki, eteryczne, środki do mycia i pielęgnacji włosów, środki do pielęgnacji zębów i jamy ustnej, dezodoranty i środki przeciw poceniu; środki do makijażu i demakijażu; środki do pielęgnacji i malowania ust; środki do pielęgnacji i malowania paznokci; środki do higieny intymnej; środki do opalania i chroniące przed promieniowaniem ultrafioletowym; środki do samoopalania; środki do depilacji; pudry do makijażu, pudry po kąpieli, pudry higieniczne, artykuły toaletowe; wyroby chemii gospodarczej, preparaty i środki piorące, substancje stosowane w praniu, proszki do prania, detergenty, płyny do płukania tkanin, środki do czyszczenia, polerowania, środki do szorowania, środki ściernicze, mlecza do czyszczenia i polerowania, antystatyczne preparaty do celów domowych, pasty do podłogi i mebli, preparaty do czyszczenia, polerowania, renowacji i konserwacji mebli wykonanych z drewna, materiałów drewnopodobnych i tworzyw sztucznych, środki do zamaczania bielizny, preparaty do czyszczenia i trawienia, preparaty do usuwania kamienia kotłowego dla celów gospodarstw domowych, mydła do prania, mydła do ożywiania koloru tkanin, środki wybielające stosowane w pralnictwie, środki do prania skóry, płyny do czyszczenia szkła, wywabiacze plam, **05** produkty i preparaty lecznicze do pielęgnacji skóry, kremy, emulsje, płyny, żele, oliwki i balsamy lecznicze; sole do kąpieli do celów medycznych; kąpiele lecznicze; ziola lecznicze; preparaty do masaży leczniczych i rehabilitacyjnych, **07** urządzenia i wyposażenie gospodarstwa domowego i kuchenne zawarte w tej klasie, w szczególności elektryczne urządzenia i wyposażenie kuchenne, w tym maszyny siekające, mieszające i ugniatające, maszyny wylaczające, sokowniki, sokowirówki, młynki, krajalnice, krajarki, narzędzia napędzane elektrycznie, elektryczne otwieracze do puszek, ostrzarki do noży, maszyny i urządzenia służące do przyrządzania napojów i/lub jedzenia, maszyny do mycia naczyń, pralki, suszarki wirnikowe, urządzenia do prasowania, odkurzacze, części do wyżej wymienionych towarów zawarte w tej klasie, w szczególności węże, przewody, rury, filtry do kurzu i worki filtrujące do odkurzaczy, młynki do użytku domowego inne niż ręczne, noże elektryczne, maszyny do zszywania, **08** narzędzia i przyrządy ręcznie sterowane, wyroby nożownicze, sztucce stołowe, sztucce platerowane, noże kuchenne, **09** urządzenia i przyrządy elektryczne zawarte w tej klasie, żelazka elektryczne, lokówki elektrotermiczne do włosów, wagi kuchenne, wagi osobiste, **10** aparaty do masażu, fotele, krzesła, materace, maty masujące do celów rehabilitacyjnych i leczniczych, **11** urządzenia do oświetlania, ogrzewania, wytwarzania pary, gotowania, chłodzenia, suszenia, wentylacji; czajniki elektryczne, elektryczne ekspresy do kawy, elektryczne filtry do kawy, elektryczne formy do wypiekania ciasta, frytkownice elektryczne, gofrownice elektryczne, urządzenia i instalacje elektryczne do gotowania, urządzenia klimatyzacyjne, kuchenki, kuchenki mikrofalowe, płyty grzejne, sprzęt kuchenny elektryczny, lampy elektryczne, lodówki, suszarki do włosów, **14** wyroby z metali szlachetnych lub pokrywane nimi zawarte w tej klasie, naczynia z metali szlachetnych, garnki z metali szlachetnych, **20** meble, fotele, materace, lustra, ramki obrazów, wyroby z drewna, korka, trzciny, wikliny, rogu, kości, kości słoniowej, fiszbinu, muszli, bursztynu, macycy perłowej, sepiolitu, imitacji tych surowców lub z tworzyw sztucznych nie ujęte w innych klasach; meble masujące, fotele, krzesła, materace, maty masujące, **21** przybory kuchenne i gospodarstwa domowego oraz pojemniki wykonane nie z metali szlachetnych, naczynia ze stali szlachetnej, garnki ze stali szlachetnej; wyroby szklane, porcelanowe i ceramiczne nie ujęte w innych klasach; zastawy stołowe, **24** tekstylia

i wyroby włókiennicze nie ujęte w innych klasach, narzuty, kapy, koce na łóżka; obrusy, serwety; bielizna pościelowa; pościel, ręczniki tekstylne; pokrowce na poduszki, pledy; bielizna stołowa tekstylna, **35** usługi w zakresie zgrupowania na rzecz osób trzecich różnych towarów pozwalające nabywcy wygodnie je oglądać i kupować w sklepie, usługi sprzedaży bezpośredniej różnych towarów, pokazy towarów, organizowanie wystaw w celach handlowych lub reklamowych, promocja sprzedaży na rzecz osób trzecich; usługi reklamowe, doradztwo w zakresie organizowania i prowadzenia działalności gospodarczej, **41** nauczanie, kształcenie, rozrywka, działalność kulturalna; organizowanie i prowadzenie balów, przyjęć, sympozjów, kongresów, konferencji, zjazdów, organizowanie wystaw z dziedziny kultury.

(111) **243983** (220) 2008 06 24 (210) 342643
(151) 2011 12 07 (441) 2008 09 29
(732) Anna Sybicka, Płońsk, PL.
(540) URO-FEM

(510), (511) **03** środki sanitarne, środki czyszczące, **05** implanty chirurgiczne, tkaniny chirurgiczne, chirurgiczne materiały opatrunkowe, kompresy, okłady, opaski do celów leczniczych, opaski higieniczne, materiały opatrunkowe, plastry do celów medycznych, plastry lecznicze, taśmy przyklepne do celów medycznych, wata do celów leczniczych, materiały do leczenia zębów, żywność dla niemowląt, plastry, materiały opatrunkowe, środki sanitarne do celów medycznych, środki odkażające, produkty weterynaryjne, środki do zwalczania robactwa, fungicydy, herbicydy, **29** jogurty, jogurty probiotyczne, kefir, napoje mleczne, napoje z przewagą mleka, produkty mleczne, mleko, śmietana, ser, produkty mleczarskie, białko spożywcze, proteiny spożywcze, masło, margaryna.

(111) **243984** (220) 2008 10 15 (210) 347444
(151) 2012 01 23 (441) 2009 01 19
(732) LA RIVE S.A., Grudziądz, PL.
(540)



Kolor znaku: grafitowy, srebrny i jego odcienie, czarny
(531) 19.3.3, 27.5.1, 29.1.13

(510), (511) **03** wyroby perfumeryjne, perfumy, wody perfumowane, wody toaletowe, wody kolońskie, płyny po goleniu, antyperspiranty, dezodoranty, mydła, mydła w płynie, esencje eteryczne, olejki eteryczne, kosmetyki, zestawy kosmetyków, kremy kosmetyczne, lakiery do paznokci, preparaty do makijażu, mleczko kosmetyczne, toniki kosmetyczne, preparaty do demakijażu, piżmo (perfumeria), pomadki do ust, puder do makijażu, sole kąpielowe do celów innych niż lecznicze, płyny do kąpieli innych niż lecznicze, wody zapachowe.

(111) **243985** (220) 2009 05 08 (210) 355595
(151) 2012 01 20 (441) 2009 08 17
(732) OCEANIC S.A., Sopot, PL.
(540)



Złota Kuracja

(531) 26.4.2, 26.4.4, 26.4.9, 27.5.1

(510), (511) **03** produkty kosmetyczne, **05** produkty farmaceutyczne.

(111) **243986** (220) 2010 06 21 (210) 371753
(151) 2012 01 20 (441) 2010 09 27
(732) POLSKA AGENCJA ROZWOJU PRZEDSIĘBIORCZOŚCI,
Warszawa, PL.

(540) parp
(510), (511) **09** programy komputerowe; programy komputerowe przeznaczone do szkoleń; publikacje elektroniczne; publikacje elektroniczne szkoleniowe; interaktywne materiały szkoleniowe i instruktażowe; prezentacje multimedialne, szkoleniowe i instruktażowe prezentacje multimedialne, **16** publikacje, broszury, informatory, materiały szkoleniowe i instruktażowe, materiały promocyjne, druki, czasopisma, materiały do korespondencji, **35** reklama; marketing; promocja, w tym: promocja towarów, usług i technologii, promocja i upowszechnianie osiągnięć twórców innowacyjnych wyrobów i technologii; organizacja targów, wystaw i pokazów technologii, towarów i usług w celach promocji i reklamowych; organizacja konkursów reklamowych; organizacja rankingów: firm, instytucji, towarów i usług; badania rynku, ekspertyzy w działalności gospodarczej, pomoc w prowadzeniu lub zarządzaniu w zakresie działalności gospodarczej i handlowej; doradztwo w zakresie: organizowania, prowadzenia i zarządzania działalnością gospodarczą oraz zarządzania personalnego; doradztwo i pomoc w zakresie tworzenia nowych miejsc pracy; pośrednictwo pracy; doradztwo specjalistyczne w dziedzinie działalności gospodarczej, w szczególności w zakresie innowacji, eksportu oraz konkurencji; pomoc oraz pośrednictwo w kojarzeniu i poszukiwaniu partnerów gospodarczych, pomoc w zakresie transferu technologii i wprowadzania innowacyjnych towarów i usług na rynek; pozyskiwanie i systematyzacja danych do komputerowych baz danych; komputerowe zarządzanie plikami; przetwarzanie danych i zarządzanie nimi; transkrypcja informacji; zarządzania zbiorami informatycznymi; informacja o powyższych usługach, **36** zarządzanie i dysponowanie funduszami przeznaczonymi na rozwój gospodarki, wsparcie przedsiębiorczości oraz na rozwój zasobów ludzkich; przyjmowanie i rozpatrywanie wniosków o uzyskanie dotacji z funduszu budżetu państwa lub z funduszy Unijnych; kontrola w zakresie dysponowania i zarządzania przez przedsiębiorstwa i osoby przyznanyimi funduszami; doradztwo i pomoc w zakresie pozyskiwania funduszy na działalność przedsiębiorstw i rozwój zasobów ludzkich, w szczególności funduszy strukturalnych oraz innych środków pomocowych; informacja o funduszach zewnętrznych na działalność i rozwój przedsiębiorstw; usługi konsultingowe i doradcze w zakresie zarządzania finansami; doradztwo finansowe w zakresie transferu technologii i wprowadzania innowacyjnych towarów i usług na rynek; doradztwo w zakresie finansów i księgowości dla przedsiębiorców; informacja o powyższych usługach, **41** nauczanie; kształcenie; nauczanie na odległość w ramach usługi e-learning; nauczanie korespondencyjne oraz za pośrednictwem Internetu; organizowanie i prowadzenie konferencji, kongresów, sympozjów, seminariów, szkoleń, imprez i spotkań o charakterze edukacyjnym lub rozrywkowym; doradztwo w zakresie edukacji i szkoleń; pokazy edukacyjne i szkoleniowe innowacyjnych wyrobów i technologii; kształcenie praktyczne w zakresie innowacyjnych wyrobów i technologii; organizacja konkursów w zakresie edukacji lub rozrywki; publikacja elektroniczna on-line książek i periodyków; publikowanie książek; publikowanie tekstów innych niż reklamowe; informacja o powyższych usługach, **42** naukowe i techniczne usługi i badania oraz ich projektowanie; przemysłowa analiza i badanie towarów oraz usług; analizy, badania i doradztwo w zakresie stosowania i wdrażania innowacyjnych technologii; usługi eksperckie, w tym inżynierskie, w zakresie ocen, opinii, badań oraz sporządzania raportów na polu naukowym i technologicznym; ekspertyzy inżynierskie; prowadzenie prac badawczo-rozwojowych w zakresie innowacyjnych towarów i usług; wydawanie certyfikatów twórcom innowacyjnych towarów i usług; informacja o powyższych usługach, **45** doradztwo prawne, w tym doradztwo w zakresie transferu technologii i wprowadzania innowacyjnych towarów i usług na rynek oraz doradztwo prawne związane z pozyskiwaniem funduszy i dotacji; doradztwo w zakresie własności intelektualnej; informacja o powyższych usługach.

(111) **243987** (220) 2010 07 06 (210) 372419
(151) 2012 01 20 (441) 2010 10 11
(732) HERCU PNEUMATIC Artur Duda, Janowice Poduszowskie, PL.

(540)

Miksokret

(531) 27.5.1

(510), (511) **12** pojazdy; urządzenia służące do poruszania się na lądzie, w powietrzu lub wodzie: pogłębiarki, przekładnie redukcyjne do pojazdów lądowych przenośniki naziemne, transportery, **37** usługi budowlane; usługi naprawy maszyn, usługi instalacji maszyn, usługi konserwacji maszyn, usługi regeneracji maszyn zużytych lub częściowo zniszczonych, usługi silników zużytych lub częściowo zniszczonych, usługi robót wydobywczych związanych z górnictwem, usługi hydrauliczne, usługi wynajmu sprzętu budowlanego, usługi wynajmu sprzętu do oczyszczania dróg, **39** transport; pakowanie i składowanie towarów; organizowanie podróży, w zakresie: magazynowania, wypożyczania pojazdów, **40** obróbka materiałów, w zakresie: łączenia materiałów na zamówienie, obróbka metali przez niklowanie, **41** publikowanie tekstów innych niż teksty reklamowe w ramach działalności obiektów biurowych i handlowych, **42** testowanie pojazdów.

(111) **243988** (220) 2010 07 08 (210) 372570

(151) 2011 12 05 (441) 2010 10 11

(732) IDEA BANK SPÓŁKA AKCYJNA, Warszawa, PL.

(540) BIZZER BANK

(510), (511) **09** urządzenia i przyrządy: naukowe, żeglarskie, geodezyjne, fotograficzne, kinematograficzne, optyczne, wagowe, pomiarowe, sygnalizacyjne, kontrolne, do ratowania życia, do celów dydaktycznych; urządzenia i przyrządy elektryczne przewodzące, przełączające, transformujące, akumulatorowe i kontrolno-sterujące; urządzenia do nagrywania, transmisji lub reprodukcji dźwięku lub obrazu; magnetyczne nośniki danych, płyty (dyski) z nagraniami; automaty sprzedające i mechanizmy do urządzeń uruchamianych przez wrzucenie monety; kasy sklepowe, maszyny liczące, sprzęt przetwarzający dane i komputery; urządzenia do gaszenia ognia; karty bankowe, karty kredytowe, karty debetowe, karty płatnicze i karty identyfikacyjne, magnetycznie kodowane karty i karty zawierające płytki obwodów scalonych (smart cards-karty „inteligentne”), karty z pamięcią lub z mikroprocesorem, czytniki kart, programy komputerowe (nagrane lub stanowiące software ładowalny), oprogramowanie komputerowe (nagrane lub stanowiące software ładowalny) umożliwiające kartom „inteligentnym” współdziałanie z terminalami i czytnikami, aparatura elektroniczna do weryfikacji autentyczności kart bankowych, kart kredytowych, kart debetowych i kart płatniczych, programy komputerowe ładowane: programy komputerowe zapisane na chipach, dyskietkach, taśmach i dyskach kompaktowych, programy komputerowe aplikacyjne, programy komputerowe narzędziowe, programy komputerowe systemu operacyjnego, oprogramowanie (nagrane lub stanowiące software ładowalny) do zabezpieczenia składów danych oraz wyszukiwania i transmisji poufnych informacji klienta używanych przez osoby oraz instytucje bankowe i finansowe, **16** papier, tektura i wyroby z tych materiałów, nie ujęte w innych klasach; druki; materiały introligatorskie; materiały fotograficzne; materiały piśmienne; kleje do materiałów piśmiennych lub do celów domowych; materiały przeznaczone dla artystów; pędzle malarskie; maszyny do pisania i sprzęt biurowy (z wyjątkiem mebli); materiały szkoleniowe i instruktażowe (z wyjątkiem aparatów); materiały z tworzyw sztucznych do pakowania (nie ujęte w innych klasach); czcionki drukarskie; matryce; materiały papierniczne, materiały drukowane, publikacje, książki, wydawnictwa reklamowe, katalogi, czasopisma, periodyki, magazyny, broszury, foldery, ulotki, prospekty, druki, afisze, plakaty, naklejki, materiały biurowe, **35** reklama; zarządzanie w działalności handlowej; administrowanie działalności handlowej; prace biurowe; specjalistyczne doradztwo i konsulting, pomoc i doradztwo w zakresie organizacji i zarządzania działalnością gospodarczą, przedsiębiorstwami oraz przedsięwzięciami gospodarczymi i handlowymi, usługi audytorskie, księgowość i rachunkowe, pośrednictwo w zakresie transakcji handlowych i umów handlowych, usługi w zakresie specjalistycznego doradztwa handlowego i gospodarczego, pośrednictwo w kontaktach handlowych i gospodarczych, usługi agencji importowo-eksportowych i agencji handlowych, promocja sprzedaży towarów, organizowanie aukcji; badania i poszukiwania w dziedzinie działalności gospodarczej, ekspertyzy w dziedzinie

działalności gospodarczej, ekspertyzy opłacalności; usługi związane z przenoszeniem przedsiębiorstw, usługi pozyskiwania, opracowywania i udostępniania informacji o działalności gospodarczej; czynności biurowe; usługi w zakresie pośrednictwa pracy, rekrutacji i doboru personelu, doradztwo w zakresie zarządzania personalnego i kadrowego; organizowanie targów i wystaw w celach handlowych lub reklamowych; usługi w zakresie badania rynku i opinii publicznej, usługi wykonywania prognoz ekonomicznych i analiz rynkowych, analizy kosztów, usługi w zakresie badań statystycznych i przeprowadzania wyceny działalności gospodarczej; opracowywanie informacji statystycznych, sporządzanie wyciągów z kont, zarządzanie zbiorami informatycznymi i zbiorami danych w systemach komputerowych, pozyskiwanie danych do komputerowych baz danych, usługi systematyzacji, sortowania i kompilacji danych w komputerowych bazach danych, komputerowe zarządzanie plikami, wyszukiwanie informacji w bazach i plikach komputerowych; usługi w zakresie reklamy i promocji, usługi dotyczące „public relations”, usługi w zakresie reklamy z wykorzystaniem metod słownych, dźwiękowych, audiowizualnych i multimedialnych oraz za pośrednictwem sieci komputerowej, rozpowszechnianie materiałów reklamowych i ofert reklamowych, rozpowszechnianie ogłoszeń reklamowych, udostępnienie powierzchni reklamowych i czasu reklamowego, usługi w zakresie obsługi programów lojalnościowych i programów promocyjnych; archiwizacja dokumentów metodami elektronicznymi i tradycyjnymi, **36** ubezpieczenia; działalność finansowa; działalność monetarna; usługi w zakresie majątku nieruchomego, usługi finansowe, usługi bankowe, świadczenie usług maklerskich, prowadzenie kont depozytowych papierów wartościowych, usługi w zakresie obrotu papierami wartościowymi, inwestowanie na rynku kapitałowym, rynku papierów wartościowych oraz na rynku nieruchomości, dokonywanie operacji kupna i sprzedaży papierów wartościowych, notowanie giełdowe, usługi zarządzania aktywami finansowymi (zarządzanie portfelem na zlecenie klienta), usługi doradztwa w zakresie obrotu papierami wartościowymi-raporty, analizy i opracowania na zamówienie klienta, usługi pośrednictwa w nabywaniu dużych pakietów akcji w trybie wezwania, usługi opracowywania prospektów emisyjnych, usługi wprowadzania spółek do publicznego obrotu, usługi pełnienia funkcji sponsora emisji, animatora rynku oraz emitenta, usługi przygotowywania memorandum informacyjnych, usługi organizacji obrotu papierami wartościowymi spółek na rynku niepublicznym, wykonywanie czynności związanych z emisją i obrotem papierami wartościowymi, usługi gwarantowania emisji papierów wartościowych (underwriting); pośrednictwo w obrocie papierami wartościowymi, prowadzenie rachunków maklerskich, nabywanie i zbywanie papierów wartościowych na zlecenie osób trzecich, prowadzenie rozliczeń z tytułu posiadania, nabycia lub zbycia papierów wartościowych, pośrednictwo w nabywaniu pakietów akcji, usługi domów maklerskich, wykonywanie ekspertyz i prognoz finansowych, analiza finansowa, doradztwo finansowe, świadczenie usług konsultacyjno-doradczych w sprawach finansowych, doradztwo inwestycyjne, zarządzanie towarzystwami, funduszami inwestycyjnymi i funduszami emerytalnymi, usługi w zakresie czynności powierniczych, zarządzanie funduszami powierniczymi, lokowanie powierzonych pieniędzy w imieniu własnym i na wspólny rachunek uczestników funduszy powierniczych, zbywanie jednostek uczestnictwa funduszy powierniczych, usługi prowadzenia Indywidualnych Kont Emerytalnych, usługi dystrybucji jednostek Towarzystwa Funduszy Inwestycyjnych, usługi udzielania i obsługi kredytu na zakup papierów wartościowych, zarządzanie powierzonymi środkami pieniężnymi oraz innymi aktywami, usługi zarządzania ryzykiem, tworzenie i prowadzenie funduszy inwestycyjnych i powierniczych; usługi depozytowe i kredytowe, usługi brokerskie, clearingowe, leasingowe i factoringu, usługi w zakresie kapitału powierniczego, akredytywy, obsługi czeków podróżnych, prowadzenie rachunków bankowych, przyjmowanie wkładów oszczędnościowych i lokat terminowych, udzielanie oraz zaciąganie kredytów i pożyczek, przeprowadzanie rozliczeń transakcji, wykonywanie operacji wekslowych i czekowych, dokonywanie transakcji i przelewów elektronicznych; przyjmowanie i dokonywanie lokat w bankach krajowych i zagranicznych, przyjmowanie i udzielanie poręczeń i gwarancji bankowych, dokonywanie obrotu wartościami dewizowymi, przyjmowanie do depozytu przedmiotów, dokumentów i papierów wartościowych oraz udostępnianie skrytek sejfowych, organizowanie i uczestniczenie w konsorcjach bankowych, dokonywanie obrotu wierzytelnościami, wykonywanie na zlecenie innych banków określonych czyn-

ności bankowych, wykonywanie czynności powierniczych, wydawanie i obsługa kart płatniczych, wykonywanie terminowych operacji finansowych, wykonywanie czynności z zakresu działalności ubezpieczeniowej, pośrednictwo ubezpieczeniowe; wycena aktywów ruchomych i nieruchomości, zarządzanie majątkiem, usługi operacji finansowych związanych z likwidacją przedsiębiorstw, usługi agencji pośrednictwa w obrocie nieruchomościami, usługi w zakresie dzierżawy majątku nieruchomego; organizowanie funduszy na cele dobroczynne, sponsorowanie finansowe; informacja o powyższych usługach; usługi doradcze dotyczące wszystkich usług ujętych w tej klasie, **38** usługi telekomunikacyjne; usługi agencji informacyjnych i prasowych, usługi przesyłania informacji, przesyłanie informacji tekstowej, obrazowej, dźwiękowej i skompilowanej w formie zapisu elektronicznego oraz udostępnianie łączności do przesyłania takiej informacji poprzez terminale komputerowe, sieci światłowodów, telefony, telegrafy, teleksy, telefaksy, radio, telewizję oraz urządzenia satelitarne, udostępnianie łączności i przekazu informacji tekstowej, dźwiękowej i obrazowej poprzez terminale komputerowe, oraz poprzez sieć światłowodów, udostępnianie połączenia ze światową siecią komputerową za pośrednictwem telekomunikacji, wypożyczanie aparatury do przesyłania informacji, usługi rozpowszechniania ogłoszeń elektronicznych, usługi przydzielania dostępu i obsługa poczty elektronicznej i skrzynki mailowych, transmisje internetowe, portale internetowe, prowadzenie forum on-line, usługi portali komunikacyjnych i informacyjnych; dostęp do portalu z informacjami finansowymi, gospodarczymi, giełdowymi, podatkowymi, prawnymi oraz z komentarzami i poradami dla inwestorów, dostęp do platformy internetowej używanej do inwestowania na rynku walut, przydzielanie dostępu do baz danych dostępnych przez Internet, udostępnianie środków łączności umożliwiających obsługę klienta przez Internet, obsługa telekonferencji, przesyłanie telekopii, wypożyczanie modemów, wypożyczanie urządzeń telekomunikacyjnych i do przesyłania informacji, usługi w zakresie łączności telefonicznej; informacja o powyższych usługach, **41** nauczanie; kształcenie; rozrywka; usługi w zakresie działalności sportowej i kulturalnej; usługi wydawnicze, publikowanie tekstów, artykułów, książek, periodyków, czasopism, gazet, prezentacji multimedialnych, publikacje elektroniczne on-line, wydawanie nagrań dźwiękowych, wizualnych, nagrań wideo, elektronicznych nośników informacji; produkcja filmów, nagrań audio i/lub video oraz programów radiowych i telewizyjnych; usługi w zakresie nauczania, kształcenia i rozrywki; działalność sportowa i kulturalna; organizowanie konkursów i gier edukacyjnych, sportowych, kulturalnych i rozrywkowych, organizacja zawodów sportowych; organizacja loterii, festiwali, imprez plenerowych; organizacja i prowadzenie konferencji, kongresów, seminariów, sympozjów, zjazdów, szkoleń, konkursów i wystaw; organizowanie wystaw w celach sportowych, edukacyjno-szkoleniowych oraz kulturalnych; informacja o ww. usługach, **42** badania oraz usługi-naukowe i techniczne oraz ich projektowanie; analizy przemysłowe i usługi badawcze; projektowanie i ulepszanie sprzętu oraz oprogramowania komputerowego; ekspertyzy w zakresie komputerów, systemów komputerowych i programów komputerowych, konsulting w zakresie komputerów i programów komputerowych, programowanie komputerów na zlecenie, projektowanie i tworzenie oprogramowania komputerowego, mianowicie programów zapisanych we właściwym języku dla danego komputera do użycia w komputerach i systemach, dostosowywanie programów do potrzeb użytkownika, projektowanie systemów komputerowych, projektowanie lokalnych sieci komputerowych, doradztwo w zakresie informatyzacji rachunkowości, leasing i wynajem programów komputerowych i oprogramowania komputerowego.

(111) **243989** (220) 2010 07 08 (210) 372571
 (151) 2011 12 05 (441) 2010 10 11
 (732) IDEA BANK SPÓŁKA AKCYJNA, Warszawa, PL.
 (540)

Bizzer Bank

Kolor znaku: czerwony, czarny

(531) 27.5.1, 29.1.12

(510), (511) **09** urządzenia i przyrządy: naukowe, żeglarskie, geodezyjne, fotograficzne, kinematograficzne, optyczne, wagowe, pomia-

rowe, sygnalizacyjne, kontrolne, do ratowania życia, do celów dydaktycznych; urządzenia i przyrządy elektryczne przewodzące, przełączające, transformujące, akumulatorowe i kontrolno-sterujące; urządzenia do nagrywania, transmisji lub reprodukcji dźwięku lub obrazu; magnetyczne nośniki danych, płyty (dyski) z nagraniami; automaty sprzedające i mechanizmy do urządzeń uruchamianych przez wrzucenie monety; kasy sklepowe, maszyny liczące, sprzęt przetwarzający dane i komputery; urządzenia do gaszenia ognia; karty bankowe, karty kredytowe, karty debetowe, karty płatnicze i karty identyfikacyjne, magnetycznie kodowane karty i karty zawierające płytki obwodów scalonych (smart cards-karty „inteligentne”), karty z pamięcią lub z mikroprocesorem, czytniki kart, programy komputerowe (nagrane lub stanowiące software ładowalny), oprogramowanie komputerowe (nagrane lub stanowiące software ładowalny) umożliwiające kartom „inteligentnym” współdziałanie z terminalami i czytnikami, aparatura elektroniczna do weryfikacji autentyczności kart bankowych, kart kredytowych, kart debetowych i kart płatniczych, programy komputerowe ładowane: programy komputerowe zapisane na chipach, dyskietkach, taśmach i dyskach kompaktowych, programy komputerowe aplikacyjne, programy komputerowe narzędziowe, programy komputerowe systemu operacyjnego, oprogramowanie (nagrane lub stanowiące software ładowalny) do zabezpieczenia składów danych oraz wyszukiwania i transmisji poufnych informacji klienta używanych przez osoby oraz instytucje bankowe i finansowe, **16** papier, tektura i wyroby z tych materiałów, nie ujęte w innych klasach; druki; materiały inroligatorskie; materiały fotograficzne; materiały piśmienne; kleje do materiałów piśmiennych lub do celów domowych; materiały przeznaczane dla artystów; pędzle malarskie; maszyny do pisania i sprzęt biurowy (z wyjątkiem mebli); materiały szkoleniowe i instruktażowe (z wyjątkiem aparatów); materiały z tworzyw sztucznych do pakowania (nie ujęte w innych klasach); czcionki drukarskie; matryce; materiały papiernicze, materiały drukowane, publikacje, książki, wydawnictwa reklamowe, katalogi, czasopisma, periodyki, magazyny, broszury, foldery, ulotki, prospekty, druki, afisze, plakaty, naklejki, materiały biurowe, **35** reklama; zarządzanie w działalności handlowej; administrowanie działalności handlowej; prace biurowe; specjalistyczne doradztwo i konsulting, pomoc i doradztwo w zakresie organizacji i zarządzania działalnością gospodarczą, przedsiębiorstwami oraz przedsięwzięciami gospodarczymi i handlowymi, usługi audytorskie, księgowe i rachunkowe, pośrednictwo w zakresie transakcji handlowych i umów handlowych, usługi w zakresie specjalistycznego doradztwa handlowego i gospodarczego, pośrednictwo w kontaktach handlowych i gospodarczych, usługi agencji importowo-eksportowych i agencji handlowych, promocja sprzedaży towarów, organizowanie aukcji; badania i poszukiwania w dziedzinie działalności gospodarczej, ekspertyzy w dziedzinie działalności gospodarczej, ekspertyzy opłacalności; usługi związane z przeniesieniem przedsiębiorstw, usługi pozyskiwania, opracowywania i udostępniania informacji o działalności gospodarczej; czynności biurowe; usługi w zakresie pośrednictwa pracy, rekrutacji i doboru personelu, doradztwo w zakresie zarządzania personalnego i kadrowego; organizowanie targów i wystaw w celach handlowych lub reklamowych; usługi w zakresie badania rynku i opinii publicznej, usługi wykonywania prognoz ekonomicznych i analiz rynkowych, analizy kosztów, usługi w zakresie badań statystycznych i przeprowadzania wyceny działalności gospodarczej; opracowywanie informacji statystycznych, sporządzanie wyciągów z kont, zarządzanie zbiorami informatycznymi i zbiorami danych w systemach komputerowych, pozyskiwanie danych do komputerowych baz danych, usługi systematyzacji, sortowania i kompilacji danych w komputerowych bazach danych, komputerowe zarządzanie plikami, wyszukiwanie informacji w bazach i plikach komputerowych; usługi w zakresie reklamy i promocji, usługi dotyczące „public relations”, usługi w zakresie reklamy z wykorzystaniem metod słownych, dźwiękowych, audiowizualnych i multimedialnych oraz za pośrednictwem sieci komputerowej, rozpowszechnianie materiałów reklamowych i ofert reklamowych, rozpowszechnianie ogłoszeń reklamowych, udostępnienie powierzchni reklamowych i czasu reklamowego, usługi w zakresie obsługi programów lojalnościowych i programów promocyjnych; archiwizacja dokumentów metodami elektronicznymi i tradycyjnymi, **36** ubezpieczenia; działalność finansowa; działalność monetarna; usługi w zakresie majątku nieruchomego, usługi finansowe, usługi bankowe, świadczenie usług maklerskich, prowadzenie kont depozytowych papierów wartościowych, usługi w zakresie obrotu papierami wartościowymi, inwesto-

wanie na rynku kapitałowym, rynku papierów wartościowych oraz na rynku nieruchomości, dokonywanie operacji kupna i sprzedaży papierów wartościowych, notowania giełdowe, usługi zarządzania aktywami finansowymi (zarządzanie portfelem na zlecenie klienta), usługi doradztwa w zakresie obrotu papierami wartościowymi-raporty, analizy i opracowania na zamówienie klienta, usługi pośrednictwa w nabywaniu dużych pakietów akcji w trybie wezwania, usługi opracowywania prospektów emisyjnych, usługi wprowadzania spółek do publicznego obrotu, usługi pełnienia funkcji sponsora emisji, animatora rynku oraz emitenta, usługi przygotowywania memorandum informacyjnych, usługi organizacji obrotu papierami wartościowymi spółek na rynku niepublicznym, wykonywanie czynności związanych z emisją i obrotem papierami wartościowymi, usługi gwarantowania emisji papierów wartościowych (underwriting); pośrednictwo w obrocie papierami wartościowymi, prowadzenie rachunków maklerskich, nabywanie i zbywanie papierów wartościowych na zlecenie osób trzecich, prowadzenie rozliczeń z tytułu posiadania, nabycia lub zbycia papierów wartościowych, pośrednictwo w nabywaniu pakietów akcji, usługi domów maklerskich, wykonywanie ekspertyz i prognoz finansowych, analiza finansowa, doradztwo finansowe, świadczenie usług konsultacyjno-doradczych w sprawach finansowych, doradztwo inwestycyjne, zarządzanie towarzystwami, funduszami inwestycyjnymi i funduszami emerytalnymi, usługi w zakresie czynności powierniczych, zarządzanie funduszami powierniczymi, lokowanie powierzonych pieniędzy w imieniu własnym i na wspólny rachunek uczestników funduszy powierniczych, zbywanie jednostek uczestnictwa funduszy powierniczych, usługi prowadzenia Indywidualnych Kont Emerytalnych, usługi dystrybucji jednostek Towarzystwa Funduszy Inwestycyjnych, usługi udzielania i obsługi kredytu na zakup papierów wartościowych, zarządzanie powierzonymi środkami pieniężnymi oraz innymi aktywami, usługi zarządzania ryzykiem, tworzenie i prowadzenie funduszy inwestycyjnych i powierniczych; usługi depozytowe i kredytowe, usługi brokerskie, clearingowe, leasingowe i factoringu, usługi w zakresie kapitału powierniczego, akredytywy, obsługi czeków podróżnych, prowadzenie rachunków bankowych, przyjmowanie wkładów oszczędnościowych i lokat terminowych, udzielanie oraz zaciąganie kredytów i pożyczek, przeprowadzanie rozliczeń transakcji, wykonywanie operacji wekslowych i czekowych, dokonywanie transakcji i przelewów elektronicznych; przyjmowanie i dokonywanie lokat w bankach krajowych i zagranicznych, przyjmowanie i udzielanie poręczeń i gwarancji bankowych, dokonywanie obrotu wartościami depozytowymi, przyjmowanie do depozytu przedmiotów, dokumentów i papierów wartościowych oraz udostępnianie skrytek sejfowych, organizowanie i uczestniczenie w konsorcjach bankowych, dokonywanie obrotu wierzytelnościami, wykonywanie na zlecenie innych banków określonych czynności bankowych, wykonywanie czynności powierniczych, wydawanie i obsługa kart płatniczych, wykonywanie terminowych operacji finansowych, wykonywanie czynności z zakresu działalności ubezpieczeniowej, pośrednictwo ubezpieczeniowe; wycena aktywów ruchomych i nieruchomości, zarządzanie majątkiem, usługi operacji finansowych związanych z likwidacją przedsiębiorstw, usługi agencji pośrednictwa w obrocie nieruchomościami, usługi w zakresie dzierżawy majątku nieruchomościowego; organizowanie funduszy na cele dobroczynne, sponsorowanie finansowe; informacja o powyższych usługach; usługi doradcze dotyczące wszystkich usług ujętych w tej klasie, **38** usługi telekomunikacyjne; usługi agencji informacyjnych i prasowych, usługi przesyłania informacji, przesyłanie informacji tekstowej, obrazowej, dźwiękowej i skompilowanej w formie zapisu elektronicznego oraz udostępnianie łączności do przesyłania takiej informacji poprzez terminale komputerowe, sieci światłowodów, telefony, telegrafy, teleksy, telefaksy, radio, telewizję oraz urządzenia satelitarne, udostępnianie łączności i przekazu informacji tekstowej, dźwiękowej i obrazowej poprzez terminale komputerowe, oraz poprzez sieć światłowodów, udostępnianie połączenia ze światową siecią komputerową za pośrednictwem telekomunikacji, wypożyczanie aparatury do przesyłania informacji, usługi rozpowszechniania ogłoszeń elektronicznych, usługi przydzielania dostępu i obsługa poczty elektronicznej i skrzynek mailowych, transmisje internetowe, portale internetowe, prowadzenie forum on-line, usługi portali komunikacyjnych i informacyjnych; dostęp do portalu z informacjami finansowymi, gospodarczymi, giełdowymi, podatkowymi, prawnymi oraz z komentarzami i poradami dla inwestorów, dostęp do platformy internetowej używanej do inwestowania na rynku walut, przydzielanie dostępu do baz da-

nych dostępnych przez Internet, udostępnianie środków łączności umożliwiających obsługę klienta przez Internet, obsługa telekonferencji, przesyłanie telekopii, wypożyczanie modemów, wypożyczanie urządzeń telekomunikacyjnych i do przesyłania informacji, usługi w zakresie łączności telefonicznej; informacja o powyższych usługach, **41** nauczanie; kształcenie; rozrywka; usługi w zakresie działalności sportowej i kulturalnej; usługi wydawnicze, publikowanie tekstów, artykułów, książek, periodyków, czasopism, gazet, prezentacji multimedialnych, publikacje elektroniczne on-line, wydawanie nagrań dźwiękowych, wizualnych, nagrań wideo, elektronicznych nośników informacji; produkcja filmów, nagrań audio i/lub video oraz programów radiowych i telewizyjnych; usługi w zakresie nauczania, kształcenia i rozrywki; działalność sportowa i kulturalna; organizowanie konkursów i gier edukacyjnych, sportowych, kulturalnych i rozrywkowych, organizacja zawodów sportowych; organizacja loterii, festiwali, imprez plenerowych; organizacja i prowadzenie konferencji, kongresów, seminariów, sympozjów, zjazdów, szkoleń, konkursów i wystaw; organizowanie wystaw w celach sportowych, edukacyjno-szkoleniowych oraz kulturalnych; informacja o ww. usługach, **42** badania oraz usługi-naukowe i techniczne oraz ich projektowanie; analizy przemysłowe i usługi badawcze; projektowanie i ulepszenie sprzętu oraz oprogramowania komputerowego; ekspertyzy w zakresie komputerów, systemów komputerowych i programów komputerowych, konsulting w zakresie komputerów i programów komputerowych, programowanie komputerów na zlecenie, projektowanie i tworzenie oprogramowania komputerowego, mianowicie programów zapisanych we właściwym języku dla danego komputera do użycia w komputerach i systemach, dostosowywanie programów do potrzeb użytkownika, projektowanie systemów komputerowych, projektowanie lokalnych sieci komputerowych, doradztwo w zakresie informatyzacji rachunkowości, leasing i wynajem programów komputerowych i oprogramowania komputerowego.

(111) **243990** (220) 2010 07 22 (210) 373159
 (151) 2011 12 28 (441) 2010 10 25
 (732) „DIAVOLO” Andrzej Kaminiarz, Włoszakowice, PL.
 (540)



Kolor znaku: czerwony, czarny
 (531) 26.4.2, 26.4.18, 26.11.1, 27.5.1, 29.1.12
 (510), (511) **41** usługi klubowe [rozrywka lub nauczanie], **43** kawiarnie, restauracje.

(111) **243991** (220) 2010 07 28 (210) 373439
 (151) 2012 01 02 (441) 2010 11 08
 (732) Stanisław Jacek Dzierba, Otwock, PL.
 (540)



(531) 27.5.1
 (510), (511) **03** kosmetyki, płyny do pielęgnacji włosów, **44** usługi fryzjerskie, usługi kosmetyczne, wizażu, przedłużania i zagęszczania włosów, solarium, manicure, pedicure, nakładanie tipsów, masaż.

(111) **243992** (220) 2010 07 28 (210) 373444
 (151) 2011 12 28 (441) 2010 11 08
 (732) ORLEN OIL Spółka z ograniczoną odpowiedzialnością, Kraków, PL.
 (540) SMAROL
 (510), (511) **04** smar techniczny.

(111) **243993** (220) 2010 08 04 (210) 373740
 (151) 2011 11 10 (441) 2010 11 08
 (732) Marcin Nurek, Gdynia, PL.

(540) Bibobus

(510), (511) **39** wypożyczanie pojazdów, **41** organizowanie przyjęć w zakresie rozrywki, usługi związane z organizowaniem i obsługą dyskotek.(111) **243994** (220) 2010 08 30 (210) 374714
(151) 2012 01 17 (441) 2010 12 06

(732) INVENTIVA Biomedical and Research Spółka z ograniczoną odpowiedzialnością, Tuszyn, PL.

(540)



Kolor znaku: fioletowy, czerwony, żółty, niebieski

(531) 5.5.19, 5.5.20, 5.5.21, 24.17.5, 24.17.8, 26.11.3, 26.11.12, 27.5.1, 29.1.14

(510), (511) **41** edukacja, **42** prace badawczo-rozwojowe dla osób trzecich, **43** wynajmowanie pomieszczeń na pobyt czasowy, **44** kliniki medyczne.(111) **243995** (220) 2010 09 01 (210) 374821
(151) 2012 01 24 (441) 2010 12 06

(732) „GALTEX” Spółka Akcyjna, Poraj, PL.

(540)



Kolor znaku: czarny, niebieski, biały, czerwony

(531) 7.3.2, 9.1.11, 9.1.20, 26.4.2, 27.5.1, 29.1.14

(510), (511) **18** skóry wyprawione, imitacje skóry, okładziny i wykończenia do mebli ze skóry, narzuty ze skór i futer, nici ze skóry, paski skórzane, plecaki, portfele, portmonetki, rzemienie skórzane, sakiewki nie z metali szlachetnych, siatki na zakupy, teczki skórzane, torby do pakowania ze skóry jako koperty i woreczki, torby myśliwskie, torby podróżne na ubrania, torby na zakupy, torebki, tornistry szkolne, walizki, worki myśliwskie, **20** meble, zasłony bambusowe, dekoracje przestawne, kosze niemetalowe, wyroby koszykarstwa, materace do łóżek, osprzęt niemetalowy do mebli, osprzęt niemetalowy do okien, poduszki, pokrowce do wieszania na odzież, pościel oprócz białej pościeli, wachlarze, wieszaki na ubrania, karnisze do zasłon, kółka i haki do zasłon, regały, szyny do zasłon, uchwyty do zasłon nie z materiałów tekstylnych, wieszaki na zasłony, **21** wyroby ceramiki dla gospodarstwa domowego, ściereczki do czyszczenia, ściereczki impregnowane detergentem do czyszczenia, ściěrki do mycia podłóg, fajans, figurki z porcelany, terakoty lub szkła, przybory do użytku w gospodarstwie domowym nie z metali szlachetnych, kółka na serwetki nie z metali szlachetnych, naczynia nie z metali szlachetnych, pojemniki do użytku w domu lub w kuchni nie z metali szlachetnych, pokrowce na deski do prasowania, porcelana, porcelana jako bibeloty, wyroby szklane malowane, szklane naczynia, dzieła sztuki z porcelany, terakoty i szkła, zastawa stołowa inna niż noże, widelce i łyżki nie z metali szlachetnych, **24** bielizna domowa, bielizna stołowa niepapierowa, bieżniki stołowe, flagi niepapierowe, chusteczki do nosa tekstylne, dzianina, firanki, zazdrostki, narzuty na łóżka, tkaniny nie zawarte w innych klasach, tkaniny dekoracyjne, materiały tekstylne nietkane, wiklina, materiały włókiennicze nie zawarte w in-

nych klasach, okładziny do mebli z materiałów tekstylnych i tworzyw sztucznych, pokrowce ochronne na meble, moskitiery, obicia ścienne z materiałów tekstylnych, obrusy niepapierowe, podszewki, pościel, poszewki, płótna do gobelinów i haftów, płótno haftowane, gobeliny, ręczniki tekstylne, serwetki tekstylne, serwetki na stół nie papierowe, tworzywa sztuczne jako substytuty tkanin, uchwyty do zasłon z materiałów tekstylnych, zasłony z surowców włókienniczych lub tworzyw sztucznych, **26** artykuły pasmanteryjne z wyjątkiem nici, błyskotki do ubrań, broszki jako dodatki ubraniowe, wstęgi do dekorowania, taśmy elastyczne, falbanki koronkowe, falbany do odzieży, frędzle, galony, girlandy sztuczne, fiszby i haftki do gorsetów, grzybki do cerowania, guziki, haczyki do pledów, haczyki i kołeczki jako zapięcia taśm, haftki jako artykuły pasmanteryjne, hafty, kokardy do włosów, koronki wełniane, koronkowe ozdoby i wstawki, kwiaty sztuczne, lamówki do ubrań, obszywanie sznurki do ubrań, zapięcia do odzieży, owoce sztuczne, emblematy ozdobne, ozdobne hafty, ozdoby do włosów, pasmanteria, pikoty, pompony, pióra jako dodatki do ubrań, sznury do obszywania ubrań, sznury do odzieży, taśmy do zasłon, taśmy elastyczne, wstążki pasmanteryjne, **27** dywaniki, dywany, kobierce, obicia ścienne nie z materiałów tekstylnych, wykładziny podłogowe, tapety ścienne gobelinowe nietekstylne, tapety, **35** organizowanie wystaw w celach handlowych lub reklamowych, pokazy towarów, promocja sprzedaży dla osób trzecich, reklama za pośrednictwem sieci komputerowej, usługi zaopatrzenia osób trzecich jako zakupy produktów usług dla innych przedsiębiorstw, zgrupowanie na rzecz osób trzecich różnych towarów pozwalające nabywcy wygodnie oglądać i kupować te towary na stronie internetowej dotyczącej sprzedaży towarów tekstylnych, galanteryjnych, pasmanteryjnych, zasłon, firan, mebli, wyposażenia i dekoracji wnętrz; zgrupowanie na rzecz osób trzecich różnych towarów pozwalające nabywcy wygodnie oglądać i kupować te towary w sklepie lub hurtowni z towarami tekstylnymi, galanteryjnymi, pasmanteryjnymi, zasłonami, firankami, meblami, wyposażenia i dekoracji wnętrz.

(111) **243996** (220) 2010 09 06 (210) 374983
(151) 2012 01 24 (441) 2010 12 20

(732) „ADAMIGO” PRZEDSIĘBIORSTWO WIELOBRANŻOWE, ADAM I ZOFIA DZIEWIĄTKOWSCY. ADAM DZIEWIĄTKOWSKI, Częstochowa, PL.

(540) encyklopedia malucha

(510), (511) **28** gry planszowe, salonowe gry towarzyskie, karty do gry, klocki do zabawy, puzzle, układanki do zabawy.(111) **243997** (220) 2010 09 06 (210) 374984
(151) 2012 01 24 (441) 2010 12 20

(732) „ADAMIGO” PRZEDSIĘBIORSTWO WIELOBRANŻOWE, ADAM I ZOFIA DZIEWIĄTKOWSCY. ADAM DZIEWIĄTKOWSKI, Częstochowa, PL.

(540) dobre wychowanie

(510), (511) **28** gry planszowe, salonowe gry towarzyskie, karty do gry, klocki do zabawy, puzzle, układanki do zabawy.(111) **243998** (220) 2010 09 06 (210) 374987
(151) 2012 01 24 (441) 2010 12 20

(732) „ADAMIGO” PRZEDSIĘBIORSTWO WIELOBRANŻOWE, ADAM I ZOFIA DZIEWIĄTKOWSCY. ADAM DZIEWIĄTKOWSKI, Częstochowa, PL.

(540) gra w chowanego

(510), (511) **28** gry planszowe, salonowe gry towarzyskie, karty do gry, klocki do zabawy, puzzle, układanki do zabawy.(111) **243999** (220) 2010 09 06 (210) 374988
(151) 2012 01 24 (441) 2010 12 20

(732) KIE Spółka z ograniczoną odpowiedzialnością, Niepruszewo, PL.

(540)



Kolor znaku: szary, biały, pomarańczowy

(531) 24.13.1, 26.4.2, 27.5.1, 29.1.13

(510), (511) **42** naukowe i techniczne usługi i badania oraz ich projektowanie; przemysłowa analiza i badanie usług, projektowanie i rozwój komputerowego sprzętu i oprogramowania, **44** usługi medyczne; usługi weterynaryjne; higiena i troska o urodę istot ludzkich lub zwierząt; usługi dla rolnictwa, ogrodnictwa i leśnictwa.

(111) **244000** (220) 2010 09 06 (210) 374989
(151) 2012 01 24 (441) 2010 12 20

(732) „ADAMIGO” PRZEDSIĘBIORSTWO WIELOBRANŻOWE, ADAM I ZOFIA DZIEWIĄTKOWSCY. ADAM DZIEWIĄTKOWSKI, Częstochowa, PL.

(540) zwierzęce portrety

(510), (511) **28** gry planszowe, salonowe gry towarzyskie, karty do gry, klocki do zabawy, puzzle, układanki do zabawy.

(111) **244001** (220) 2010 09 06 (210) 374991
(151) 2012 01 24 (441) 2010 12 20

(732) „ADAMIGO” PRZEDSIĘBIORSTWO WIELOBRANŻOWE, ADAM I ZOFIA DZIEWIĄTKOWSCY. ADAM DZIEWIĄTKOWSKI, Częstochowa, PL.

(540) słówkomania

(510), (511) **28** gry planszowe, salonowe gry towarzyskie, karty do gry, klocki do zabawy, puzzle, układanki do zabawy.

(111) **244002** (220) 2010 09 06 (210) 374992
(151) 2012 01 24 (441) 2010 12 20

(732) „ADAMIGO” PRZEDSIĘBIORSTWO WIELOBRANŻOWE, ADAM I ZOFIA DZIEWIĄTKOWSCY. ADAM DZIEWIĄTKOWSKI, Częstochowa, PL.

(540) prawy do lewego

(510), (511) **28** gry planszowe, salonowe gry towarzyskie, karty do gry, klocki do zabawy, puzzle, układanki do zabawy.

(111) **244003** (220) 2010 09 06 (210) 374993
(151) 2012 01 24 (441) 2010 12 20

(732) „ADAMIGO” PRZEDSIĘBIORSTWO WIELOBRANŻOWE, ADAM I ZOFIA DZIEWIĄTKOWSCY. ADAM DZIEWIĄTKOWSKI, Częstochowa, PL.

(540) w literkowej krainie

(510), (511) **28** gry planszowe, salonowe gry towarzyskie, karty do gry, klocki do zabawy, puzzle, układanki do zabawy.

(111) **244004** (220) 2010 09 06 (210) 374995
(151) 2012 01 24 (441) 2010 12 20

(732) „ADAMIGO” PRZEDSIĘBIORSTWO WIELOBRANŻOWE, ADAM I ZOFIA DZIEWIĄTKOWSCY. ADAM DZIEWIĄTKOWSKI, Częstochowa, PL.

(540) zgadywanka odwracanka

(510), (511) **28** gry planszowe, salonowe gry towarzyskie, karty do gry, klocki do zabawy, puzzle, układanki do zabawy.

(111) **244005** (220) 2010 09 06 (210) 374997
(151) 2012 01 24 (441) 2010 12 20

(732) „ADAMIGO” PRZEDSIĘBIORSTWO WIELOBRANŻOWE, ADAM I ZOFIA DZIEWIĄTKOWSCY. ADAM DZIEWIĄTKOWSKI, Częstochowa, PL.

(540) kto silniejszy

(510), (511) **28** gry planszowe, salonowe gry towarzyskie, karty do gry, klocki do zabawy, puzzle, układanki do zabawy.

(111) **244006** (220) 2010 09 06 (210) 374998
(151) 2012 01 24 (441) 2010 12 20

(732) „ADAMIGO” PRZEDSIĘBIORSTWO WIELOBRANŻOWE, ADAM I ZOFIA DZIEWIĄTKOWSCY. ADAM DZIEWIĄTKOWSKI, Częstochowa, PL.

(540) zegarowe lotto

(510), (511) **28** gry planszowe, salonowe gry towarzyskie, karty do gry, klocki do zabawy, puzzle, układanki do zabawy.

(111) **244007** (220) 2010 09 08 (210) 375096
(151) 2011 12 06 (441) 2010 12 20
(732) Jurajska Spółdzielnia Pracy, Myszków, PL.
(540)



Kolor znaku: czerwony, czarny, biały, żółty, pomarańczowy

(531) 1.15.15, 24.17.1, 24.17.4, 26.13.1, 27.5.1, 29.1.15

(510), (511) **32** wody mineralne, źródlane i stołowe, gazowane i niegazowane; wody i napoje gazowane i niegazowane; wody sodowe; napoje bezalkoholowe; soki, nektary, napoje owocowe; napoje owocowe gazowane i niegazowane; syropy; piwo.

(111) **244008** (220) 2010 09 13 (210) 375282
(151) 2012 01 24 (441) 2010 12 20

(732) MOTO-PROFIL Spółka z ograniczoną odpowiedzialnością, Chorzów, PL.

(540)



Kolor znaku: złoty, biały, granatowy

(531) 27.5.1, 29.1.13

(510), (511) **12** samochody; silniki do pojazdów lądowych; części do zespołów napędowych, jezdnych i poszycia pojazdów; amortyzatory zawieszenia w pojazdach; resory amortyzujące samochodowe; hamulce do pojazdów; klocki hamulcowe do pojazdów; szczęki hamulcowe do pojazdów; kierownice pojazdów; koła pojazdów; kierunkowskazy do pojazdów; korki wlewu paliwa w pojazdach; lusterka wsteczne; łańcuchy napędowe do pojazdów lądowych; pasy bezpieczeństwa do siedzeń w pojazdach; wycieraczki do szyb pojazdów; akcesoria samochodowe stanowiące dodatkowe wyposażenie pojazdów; przyczepy do pojazdów lądowych; wózki; rowery; opony (ogumienie); dętki do opon.

(111) **244009** (220) 2010 09 14 (210) 375357
(151) 2011 12 08 (441) 2010 12 20

(732) „MOTOPOL” Mirosław Łukasik, Busko-Zdrój, PL.

(540)



Kolor znaku: czarny, czerwony

(531) 27.5.1, 29.1.12

(510), (511) **41** usługi edukacyjne, kursy językowe, nauczanie korespondencyjne.

(111) **244010** (220) 2010 09 14 (210) 375358
(151) 2012 01 04 (441) 2010 12 20

(732) CENTRUM PRODUKCYJNO-HANDLOWE „SZARPOL” Józef

Szarzała, Sieradz, PL.

(540) WŁÓKNIPOL

(510), (511) **21** ściereczki do czyszczenia, **22** wełna, wata tapicerska, **24** materiały tekstylne nietkane, materiały włókiennicze, okładziny do mebli z surowców włókienniczych, ściereki do osuszania, tekstylne materiały do filtrowania.

(111) **244011** (220) 2010 09 24 (210) 375738
(151) 2011 12 30 (441) 2011 01 03

(732) Philip Morris Brands Sàrl, Neuchatel, CH.

(540)



(531) 26.11.1, 27.5.1

(510), (511) **34** tytoń, tytoń surowy oraz tytoń w stanie przetworzonym; wyroby tytoniowe, cygara, papierosy, cygaretki, tytoń do samodzielnego skręcania papierosów, tytoń do fajek, tytoń do żucia, tabaka, papierosy aromatyzowane, papierosy kretek; snus; substytuty tytoniu (nie do celów medycznych); przybory dla palaczy, ustniki oraz bibułka do papierosów, filtry do papierosów, pojemniki na tytoń nie z metali szlachetnych, papierośnice nie z metali szlachetnych, popielniczki nie z metali szlachetnych, fajki, kieszonkowe przyrządy do skręcania papierosów, zapalniczki dla palaczy tytoniu; zapałki.

(111) **244012** (220) 2010 10 02 (210) 376017
 (151) 2012 01 25 (441) 2011 01 03
 (732) Jednostka Innowacyjno-Wdrożeniowa „INWEX” Spółka z ograniczoną odpowiedzialnością, Kielce, PL.
 (540)



Kolor znaku: czerwony, żółty, zielony, czarny, biały

(531) 24.15.1, 24.17.25, 26.4.2, 27.5.1, 29.1.15

(510), (511) **03** kosmetyki, **05** produkty farmaceutyczne, suplementy diety do celów medycznych.

(111) **244013** (220) 2010 10 02 (210) 376018
 (151) 2012 01 25 (441) 2011 01 03
 (732) Jednostka Innowacyjno-Wdrożeniowa „INWEX” Spółka z ograniczoną odpowiedzialnością, Kielce, PL.
 (540)



Kolor znaku: czerwony, żółty, zielony, biały, czarny

(531) 1.15.15, 2.9.1, 24.17.25, 27.5.1, 29.1.15

(510), (511) **03** kosmetyki, **05** produkty farmaceutyczne, suplementy diety do celów medycznych.

(111) **244014** (220) 2010 10 04 (210) 376034
 (151) 2012 01 25 (441) 2011 01 17
 (732) DERMEA Gabinet Dermatologii Ogólnej i Estetycznej Iwana Stanković-Sosnowska, Warszawa, PL.
 (540)



Kolor znaku: różowy, jasnoszary

(531) 2.5.1, 27.5.1, 29.1.12

(510), (511) **03** kosmetyki, preparaty do pielęgnacji skóry, włosów i paznokci, **05** produkty farmaceutyczne mające zastosowanie w der-

matologii i kosmetologii, **44** usługi medyczne, zabiegi z zakresu dermatologii estetycznej i ogólnej oraz chirurgii ambulatoryjnej, usługi w dziedzinie pielęgnacji urody i laseroterapii, konsultacje medyczne.

(111) **244015** (220) 2010 10 06 (210) 376158
 (151) 2012 01 03 (441) 2011 01 17
 (732) Przedsiębiorstwo Produkcyjno-Handlowe ELESKO Sławomir Prus, Częstochowa, PL.

(540) STAGER

(510), (511) **07** młynki, krajalnice, miksery, roboty kuchenne, **08** go-larki, maszyny do strzyżenia, **09** żelazka elektryczne, wagi, **11** czajniki elektryczne, ekspresy do kawy, frytkownicy, gofrownice, grzejniki elektryczne, kuchenki, kuchenny sprzęt elektryczny, suszarki do włosów, tostery, blendery, maszyny do mielenia mięsa, sokowirówki, parowary, kuchenki mikrofalowe.

(111) **244016** (220) 2010 10 07 (210) 376198
 (151) 2012 01 24 (441) 2011 01 17
 (732) Datacomp Spółka z ograniczoną odpowiedzialnością, Kraków, PL.

(540) Standard Kosztorysów Budowlanych

(510), (511) **09** programy komputerowe wspomagające kosztorysowanie i projektowanie z dziedziny budownictwa, **41** usługi edukacyjne dla inżynierów z zakresu kosztorysowania, projektowania z dziedziny budownictwa, prac organizacyjno-biurowych, zarządzania przedsiębiorstwem produkcyjnym, polegające na: przekazywaniu i wymianie materiałów i informacji do nauczania i poradnictwa zawodowego, produkcji i rozpowszechnianiu filmów i nagrań wideo, przygotowaniu i prowadzeniu specjalistycznych szkoleń, kursów, seminariów, **42** projektowanie, aktualizacja, instalacja, konserwacja, powielanie i wypożyczanie oprogramowania komputerowego, ekspertyzy techniczne, utrzymywanie i udostępnianie stron internetowych.

(111) **244017** (220) 2010 10 11 (210) 376320
 (151) 2011 12 08 (441) 2011 01 17
 (732) SUN-FARM Spółka z ograniczoną odpowiedzialnością, Czekówka, PL.
 (540) UOPREV
 (510), (511) **05** produkty farmaceutyczne, suplementy diety dla celów medycznych.

(111) **244018** (220) 2010 10 11 (210) 376321
 (151) 2011 12 08 (441) 2011 01 17
 (732) SUN-FARM Spółka z ograniczoną odpowiedzialnością, Czekówka, PL.
 (540)



Kolor znaku: niebieski, żółty

(531) 27.5.1, 29.1.12

(510), (511) **05** produkty farmaceutyczne, suplementy diety dla celów medycznych.

(111) **244019** (220) 2010 10 12 (210) 376363
 (151) 2011 12 07 (441) 2011 01 17
 (732) APTEKA ORCHIS Małgorzata Górską, Józefów, PL.
 (540)



Kolor znaku: brązowy, pomarańczowy

(531) 5.5.15, 27.5.1, 29.1.12

(510), (511) **05** produkty farmaceutyczne; środki sanitarne do celów medycznych; substancje dietetyczne do celów leczniczych; żywność dla niemowląt; plastry, opatrunki gipsowe, materiały opatrunkowe; środki odkażające; leki dla ludzi, żywność dietetyczna i napoje dietetyczne przystosowane do celów leczniczych, preparaty z mikroelementami, preparaty witaminowe, dodatki mineralne do żywności, suplementy mineralne do żywności, dodatki odżywcze do celów leczniczych, wody mineralne do celów leczniczych, napoje lecznicze, herbata lecznicza, zioła lecznicze, korzenie lekarskie, oleje lecznicze, tran, tłuszcze do celów medycznych, lotony do celów farmaceutycznych, syropy do użytku farmaceutycznego, alkohol do celów farmaceutycznych, maści do celów farmaceutycznych, preparaty na porost włosów, preparaty medyczne do odchudzania, preparaty balsamiczne do celów leczniczych, sole do celów medycznych, sole sodowe do celów leczniczych, preparaty farmaceutyczne do pielęgnacji skóry i kąpeli, preparaty terapeutyczne do kąpeli, sole wód mineralnych, sole do kąpeli mineralnych, okłady, borowina lecznicza, **10** aparaty i instrumenty medyczne, aparaty do mierzenia tętniczego ciśnienia krwi, termometry do celów medycznych, rozpylacze do celów leczniczych, inhalatory, lampy ultrafioletowe do celów leczniczych, strzykawki do zastrzyków, igły do celów medycznych, bańki lekarskie, urządzenia do karmienia i opieki, urządzenia do odciągania mleka z piersi, butelki do karmienia, butelki dla niemowląt, smoczki, artykuły ortopedyczne, wkładki ortopedyczne, pasy do celów leczniczych, pończochy przeciwżylakowe, pasy przepuklinowe, pasy ciężowe, bandaż elastyczny, **35** prowadzenie aptek, prowadzenie aptek internetowych; usługi w zakresie sprzedaży internetowej leków i preparatów do celów medycznych, produktów farmaceutycznych, środków sanitarnych do celów medycznych, artykułów do pielęgnacji i higieny ciała, soli do kąpeli, substancji dietetycznych, suplementów diety, preparatów wzmacniających i odżywek, środków do odchudzania, artykułów i żywności dla niemowląt, ziół leczniczych, artykułów zielarskich, artykułów sanitarnych, higienicznych i opatrunków, aparatów i instrumentów medycznych, przyrządów pomiarowo-kontrolnych do celów medycznych, urządzeń do karmienia i opieki, artykułów ortopedycznych; promocja sprzedaży dla osób trzecich, **44** usługi farmaceutyczne w zakresie leków recepturowych, porady w zakresie farmakologii, porady aptekarskie.

(111) **244020** (220) 2010 10 12 (210) 376388
 (151) 2012 01 04 (441) 2011 01 17
 (732) Gierusz i Wspólnicy Biuro Rachunkowe Spółka z ograniczoną odpowiedzialnością, Sopot, PL.
 (540)



Kolor znaku: szary, niebieski, biały

(531) 26.4.6, 27.5.1, 29.1.13
 (510), (511) **35** usługi w zakresie prowadzenia ksiąg rachunkowych i finansowych oraz badania sprawozdań finansowych, usługi doradcze w zakresie organizowania, prowadzenia i zarządzania działalnością gospodarczą, pomoc przedsiębiorstwom w prowadzeniu działalności gospodarczej, **36** usługi w zakresie doradztwa w sprawach podatkowych i finansowych.

(111) **244021** (220) 2010 10 14 (210) 376492
 (151) 2012 01 24 (441) 2011 01 17
 (732) Terex GB Limited, County Tyrone, GB.
 (540) POWERSCREEN
 (510), (511) **07** urządzenia i maszyny budowlane, urządzenia kruszące, urządzenia i aparaty kontrolne, urządzenia myjące, pralki, urządzenia i aparaty odwadniające, przenośniki, zbiorniki i zasobniki mechaniczne; części do wyżej wymienionych towarów.

(111) **244022** (220) 2010 10 14 (210) 376506
 (151) 2012 01 24 (441) 2011 01 17
 (732) Athenasoft Spółka z ograniczoną odpowiedzialnością, Warszawa, PL.

(540) INTERCENBUD
 (510), (511) **09** programy komputerowe, **35** informacja handlowa.

(111) **244023** (220) 2010 10 18 (210) 376630
 (151) 2011 12 08 (441) 2011 01 31
 (732) PRZEDSIĘBIORSTWO PROJEKTOWO-USŁUGOWO-WDROŻENIOWE ANKRA MARIAN POLUS, Kraków, PL.
 (540)



(531) 26.2.1, 27.5.1
 (510), (511) **06** metale nieszlachetne i ich stopy, budowlane materiały metalowe, przenośne metalowe konstrukcje budowlane, towary z metali nieszlachetnych nie ujęte w innych klasach, konstrukcje metalowe i ich części, metalowe elementy dla potrzeb górnictwa zawarte w klasie 6, górnicze obudowy metalowe, kotwie górnicze wykonane z metalu, **19** niemetalowe materiały budowlane, przenośne niemetalowe konstrukcje budowlane, konstrukcje niemetalowe i ich części, niemetalowe elementy dla potrzeb górnictwa zawarte w klasie 19, górnicze obudowy niemetalowe, kotwie górnicze niemetalowe, **42** badania geologiczne, badania techniczne, badania badawczo-rozwojowe, doradztwo budowlane, ekspertyzy inżynierskie, projekty techniczne, doradztwo techniczne, analizy techniczne, badania w dziedzinie nauk przyrodniczych i technicznych, projektowanie specjalistyczne w zakresie górnictwa i budownictwa.

(111) **244024** (220) 2010 10 18 (210) 376633
 (151) 2011 12 08 (441) 2011 01 31
 (732) PRZEDSIĘBIORSTWO PROJEKTOWO-USŁUGOWO-WDROŻENIOWE ANKRA MARIAN POLUS, Kraków, PL.
 (540)



Kolor znaku: zielony

(531) 26.2.1, 27.5.1, 29.1.3
 (510), (511) **06** metale nieszlachetne i ich stopy, budowlane materiały metalowe, przenośne metalowe konstrukcje budowlane, towary z metali nieszlachetnych nie ujęte w innych klasach, konstrukcje metalowe i ich części, metalowe elementy dla potrzeb górnictwa zawarte w klasie 6, górnicze obudowy metalowe, kotwie górnicze wykonane z metalu, **19** niemetalowe materiały budowlane, przenośne niemetalowe konstrukcje budowlane, konstrukcje niemetalowe i ich części, niemetalowe elementy dla potrzeb górnictwa zawarte w klasie 19, górnicze obudowy niemetalowe, kotwie górnicze niemetalowe, **42** badania geologiczne, badania techniczne, badania badawczo-rozwojowe, doradztwo budowlane, ekspertyzy inżynierskie, projekty techniczne, doradztwo techniczne, analizy techniczne, badania w dziedzinie nauk przyrodniczych i technicznych, projektowanie specjalistyczne w zakresie górnictwa i budownictwa.

(111) **244025** (220) 2010 10 18 (210) 376674
 (151) 2012 01 25 (441) 2011 01 31
 (732) POLOMARKET Spółka z ograniczoną odpowiedzialnością, Giebnia, PL.
 (540) LANCER
 (510), (511) **08** ostrza; zyletki; nieelektryczne maszyny do golenia; zestawy do golenia.

(111) **244026** (220) 2010 10 18 (210) 376677
 (151) 2012 01 25 (441) 2011 01 31
 (732) POLOMARKET Spółka z ograniczoną odpowiedzialnością, Giebnia, PL.
 (540) SŁODKA PYCHOTKA

(510), (511) **30** wyroby piekarnicze, wyroby cukiernicze, słodczyce, kisiele, budynie i gotowe dania deserowe na ich bazie.

(111) **244027** (220) 2010 10 20 (210) 376701
 (151) 2011 11 28 (441) 2011 01 31
 (732) CEDROB Spółka Akcyjna, Ciechanów, PL.
 (540)



Kolor znaku: biały, ciemnobrązowy, czerwony, brązowy, złoty
 (531) 5.3.11, 5.3.13, 9.1.10, 24.1.5, 27.5.1, 29.1.14

(510), (511) **29** mięso i jego przetwory, mięso wieprzowe i jego przetwory, wędliny, wyroby garmazeryjne ujmowane w tej klasie, paszety, podroby, smalec, konserwy mięsne, mięso solone, buliony, dziczyzna i przetwory z dziczyzny, przetwory mięsno-warzywne, mrożonki mięsno-warzywne, **30** produkty mączne i piekarnicze z zawartością mięsa, paszteciki, półprodukty do sporządzania żywności-zamrożone surowe produkty mączne z zawartością mięsa i mieszanek mięsno-warzywnych, pierogi, tortillini, ravioli, koncentraty sosów.

(111) **244028** (220) 2010 10 21 (210) 376797
 (151) 2011 12 07 (441) 2011 01 31
 (732) „BLACK ROSE FINANCE” Spółka z ograniczoną odpowiedzialnością, Warszawa, PL.
 (540)



Kolor znaku: jasnoszary, szary, ciemnoczerwony
 (531) 1.15.15, 5.3.11, 5.3.13, 27.5.1, 29.1.12

(510), (511) **16** druki, czasopisma, wydawnictwa periodyczne i okazjonalne, ulotki, broszury, foldery, katalogi, książki, materiały szkoleniowe, informacyjne i reklamowe na nośnikach papierowych, plakaty, albumy, kalendarze, fotografie, torby i materiały do pakowania z papieru i z folii z tworzyw sztucznych, **35** reklama, usługi reklamowe w formie ogłoszeń i publikacji prasowych oraz specjalnych wydań, dystrybucja materiałów informacyjnych, reklamowych i promocyjnych, organizacja targów i wystaw w celach handlowych i reklamowych, zgrupowanie na rzecz osób trzecich ofert wyselekcjonowanych usług innych podmiotów, pozwalające nabywcy wygodnie zapoznać się z nimi i dokonać zakupu za pomocą katalogów lub środków komunikacji elektronicznej, w tym przez strony internetowe lub tele sklepy, takich, jak: usługi w zakresie działalności finansowej i ubezpieczeniowej, usługi w zakresie działalności związanej z obsługą rynku nieruchomości, usługi architektów, usługi doradztwa podatkowego i prawnego, **36** usługi i doradztwo finansowe, usługi informacyjne, konsultacyjne oraz pośrednictwa dotyczące sfery finansowania inwestycji i kredytów, produkty i fundusze inwestycyjne, pośrednictwo kredytowe, pośrednictwo w zakresie kredytów hipotecznych, pożyczki gotówkowe, kredyty i pożyczki hipoteczne, kredyty dla firm, leasing kapitałowy, leasing nieruchomości, faktoring, usługi ubezpieczeniowe, polisy ubezpieczeniowe, pośrednictwo w handlu nieruchomościami, pośrednictwo w sprawach kupna, sprzedaży oraz najmu nieruchomości, wycena nieruchomości, wynajmowanie mieszkań, wynajmowanie pomieszczeń biurowych, zarządzanie majątkiem nieruchomości, **42** usługi tworzenia i utrzymywania serwisów internetowych, multimedialnych oraz portali społecznościowych, administrowanie serwisami internetowymi oraz portalami społecznościowymi, usługi informatyczne w zakresie tworzenia prezentacji internetowych i multimedialnych, doradztwo komputerowe.

(111) **244029** (220) 2010 10 21 (210) 376801
 (151) 2011 12 07 (441) 2011 01 31
 (732) PANDA Spółka z ograniczoną odpowiedzialnością, Zgierz, PL.

(540)



Kolor znaku: beżowy, jasnobrązowy, brązowy

(531) 7.15.1, 25.1.5, 27.5.1, 29.1.12

(510), (511) **29** mięso, w tym wieprzowina i wołowina, drób bity, w tym indyki, dziczyzna, mięso, drób i dziczyzna konserwowane, mięso, drób i dziczyzna mrożone, mięso, drób i dziczyzna wędzone, konserwy mięsne, drobiowe i z dziczyzny, ekstrakty mięsne, przetwory mięsne i drobiowe, wędliny, kiełbasy, wędzonki, bekony, szynki, kaszanki, paszety, paszety z wątróbki, dania gotowe mięsne i warzywno-mięsne, **35** reklama, usługi reklamowe; badanie rynku i sondaże opinii; organizowanie wystaw i targów w celach handlowych i reklamowych; zarządzanie i administrowanie działalnością handlową, pomoc w prowadzeniu i zarządzaniu działalnością handlową; budowanie sieci sprzedaży hurtowej i detalicznej; zgrupowanie na rzecz osób trzecich wyselekcjonowanych towarów pozwalające nabywcy wygodnie je oglądać i dokonywać zakupu w sklepach detalicznych, hurtowniach, za pomocą katalogów przesyłanych pocztą lub środków komunikacji elektronicznej, w tym przez strony internetowe bądź tele sklepy, takich, jak: mięso, w tym wieprzowina i wołowina, drób, w tym indyki, dziczyzna, mięso, drób i dziczyzna konserwowane, mięso, drób i dziczyzna mrożone, mięso, drób i dziczyzna wędzone, konserwy mięsne, drobiowe i z dziczyzny, ekstrakty mięsne, przetwory mięsne i drobiowe, wędliny, kiełbasy, wędzonki, bekony, szynki, kaszanki, paszety, paszety z wątróbki, dania gotowe mięsne i warzywno-mięsne.

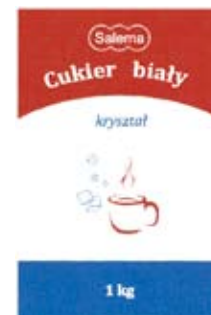
(111) **244030** (220) 2010 10 21 (210) 376802
 (151) 2011 12 07 (441) 2011 01 31
 (732) COTE AZUR PARFUM DANIEL Spółka Jawna, Zabrze, PL.
 (540)



(531) 26.1.2, 26.1.20, 27.5.1

(510), (511) **03** toaletowe mydła i preparaty myjące, w tym do kąpieli i pod prysznic; olejki eteryczne, ekstrakty kwiatowe i z innych produktów naturalnych do perfum, artykuły perfumeryjne, zwłaszcza wody kwiatowe, wody zapachowe, wody kolońskie, wody toaletowe, wody perfumowane, perfumy; dezodoranty do użytku osobistego; kosmetyki; zestawy artykułów perfumeryjnych i/lub kosmetyków.

(111) **244031** (220) 2010 10 22 (210) 376804
 (151) 2011 12 07 (441) 2011 01 31
 (732) GLOB EURO Spółka z ograniczoną odpowiedzialnością, Kraków, PL.
 (540)



Kolor znaku: niebieski, biały, czerwony

(531) 8.7.21, 11.3.1, 11.3.4, 25.1.15, 26.15.25, 27.5.1, 29.1.13
 (510), (511) **30** cukier.

(111) **244032** (220) 2010 10 22 (210) 376848
 (511) 2011 12 30 (441) 2011 01 31
 (732) Philip Morris Brands Sàrl, Neuchatel, CH.
 (540)



Kolor znaku: niebieski, jasnoniebieski, biały, czerwony
 (531) 3.1.1, 3.1.2, 24.1.5, 24.1.15, 24.1.17, 24.1.19, 24.1.20, 24.9.1, 25.1.6, 25.1.15, 26.4.2, 27.5.1, 29.1.14
 (510), (511) **34** tytoń, tytoń surowy oraz tytoń w stanie przetworzonym; wyroby tytoniowe, cygara, papierosy, cygaretki, tytoń do samodzielnego skręcania papierosów, tytoń do fajek, tytoń do żucia, tabaka, papierosy aromatyzowane, papierosy kretek; substytuty tytoniu (nie do celów medycznych); przybory dla palaczy, ustniki oraz bibułka do papierosów, filtry do papierosów, pojemniki na tytoń nie z metali szlachetnych, papierośnice nie z metali szlachetnych, popielniczki nie z metali szlachetnych, fajki, kieszonkowe przyrządy do skręcania papierosów, zapalniczki dla palaczy tytoniu; zapalki.

(111) **244033** (220) 2010 10 25 (210) 376931
 (511) 2012 01 25 (441) 2011 01 31
 (732) „SŁAWIT” EXPORT-IMPORT Sławomir Witkowski, Karczew, PL.
 (540)



Kolor znaku: biały, czerwony, srebrny, szary
 (531) 26.4.4, 27.5.1, 29.1.13
 (510), (511) **29** mięso, mięso świeże i mrożone w tuszach dzielonych na części; mięso cielęce, wieprzowe, drobiowe i królicze, mięso z dziczyzny; podroby mięsne, flaki, nerki, ozory, płuca, serca i wątroba; przetwory z podrobów mięsnych i z krwi, kaszanka; wyroby drobiowe i z królika, ekstrakty mięsne; wyroby garmażeryjne na bazie produktów zawartych w klm 29, mrożone wyroby garmażeryjne, na bazie produktów zawartych w klm 29 konserwy mięsne, pasztety z wątróbki, galaretki mięsne, galaretki mięsno-warzywne, sosy mięsne, pulpy mięsne; wyroby wędliniarskie na bazie mięsa cielęcego, drobiowego, wieprzowego i wołowego: bekony, boczek, kiełbasy, parówki, pieczenie, salami, salcesony, szynki, wędzonki, wyroby blokowe; wyroby okazjonalne: zestawy mięsne na grilla, zestawy wędlin układanych; pasty, nadzienia i przekąski mięsne; tłuszcze jadalne: oleje jadalne, słonina, smalec, **35** usługi agencji importowo-eksportowej, usługi pośrednictwa handlowego na rzecz firm krajowych i zagranicznych; usługi prowadzenia sprzedaży w sklepach i/lub hurtowniach oraz za pośrednictwem strony internetowej towarów takich jak: mięso, wyroby mięsne, wędliny; usługi marketingowe; usługi reklamowe i promocyjne, dystrybucja materiałów reklamowych, próbek i wzorów wyrobów; organizacja pokazów, targów i wystaw w celach handlowych lub reklamowych; doradztwo i pomoc w zakresie organizowania i prowadzenia działalności gospodarczej, **39** usługi transportowe i spedycyjne; towarowy transport drogowy pojazdami uniwersalnymi i specjalistycznym, specjalistyczny transport chłodniczy; składowanie, magazynowanie, magazynowanie chłodnicze, przechowywanie, pakowanie, sortowanie, konfekcjonowanie i dostarczanie towarów; usługi informacyjne i pośrednictwo w zakresie transportu i spedycji.

(111) **244034** (220) 2010 10 25 (210) 376935
 (511) 2012 01 25 (441) 2011 01 31

(732) MELALEUCA Poland Spółka z ograniczoną odpowiedzialnością, Gliwice, PL.
 (540) TIALO
 (510), (511) **03** kosmetyki i wyroby perfumeryjne, środki wybielające, do czyszczenia, polerowania, szorowania perfumeryjne, olejki eteryczne, kosmetyki, płyny do pielęgnacji.

(111) **244035** (220) 2010 10 25 (210) 376940
 (511) 2012 01 25 (441) 2011 01 31
 (732) Firma Handlowo-Produkcyjna JANAS Spółka Jawna, Kraków, PL.
 (540)



Kolor znaku: biały, czerwony, ciemnozielony
 (531) 1.1.5, 3.7.3, 24.3.1, 24.3.7, 24.3.13, 26.1.4, 27.5.1, 29.1.13
 (510), (511) **29** bekon, drób nieżywy, dziczyzna nieżywa, filety rybne, flaki, galarety mięsne, jagnięcina, kaszanka, kiełbaski w cieście, kiełbasy, krwawa kiszka (kiełbasa), konserwy mięsne, konserwy rybne, krokiety, krwawa kiszka, łosoś, mięso, ekstrakty mięsne, mięso konserwowe, mięso solone, mięso oddzielane mechanicznie, pasztet z wątróbki, potrawy rybne, żywność produkowana z ryb, ryby konserwowane, ryby nieżywe, ryby solone, sardynki, ser, smalec, solone mięso, solone ryby, szynka, śledzie, tuńczyk, wątroba, pasztet z wątróbki, wędliny, wieprzowina, wołowina, **32** bezalkoholowe napoje z soków owocowych, napoje bezalkoholowe, gazowane wody, jabłkowy sok, wody mineralne (napoje), nektary owocowe bezalkoholowe, soki owocowe.

(111) **244036** (220) 2010 10 28 (210) 377142
 (511) 2011 11 28 (441) 2011 01 31
 (732) „APSTAR” Jolanta Geppert, Siemianowice Śląski, PL.
 (540)



Kolor znaku: szary, pomarańczowy, biały
 (531) 7.5.10, 27.5.1, 29.1.13
 (510), (511) **36** administrowanie nieruchomości, dzierżawa nieruchomości, zarządzanie majątkiem nieruchomości, wynajmowanie pomieszczeń biurowych, wynajmowanie mieszkań, sprzedaż mieszkań, pośrednictwo w sprawach majątku nieruchomego, usługi pośrednictwa w kredytowaniu i finansowaniu nieruchomości, **37** usługi budowlane w pełnym zakresie, podstawowe, remontowe oraz wykończeniowe, instalowanie drzwi i okien, malowanie, murowanie, tynkowanie, informacja budowlana, nadzór budowlany.

(111) **244037** (220) 2010 11 03 (210) 377342
 (511) 2012 01 23 (441) 2011 02 14
 (732) Zakład Przetwórstwa Mięsnego „JBB” Import-Eksport, Józef Bałdyga, Łyse, PL.
 (540)



Kolor znaku: biały, czerwony, niebieski, żółty, zielony
 (531) 2.3.25, 24.7.1, 27.5.1, 29.1.15

(510), (511) **05** dietetyczna żywność do celów leczniczych, dodatki odżywcze do celów leczniczych, tłuszcze zwierzęce do celów leczniczych lub farmaceutycznych, pokarm dla niemowląt, dietetyczna żywność na bazie wędlin zawarta w tej klasie, **29** bekony, chrupki na bazie mięsa, drób, dziczyzna, ekstrakty mięsne, flaki, galarety mięsne, kaszanka, kiełbaski w cieście, kiełbasy, konserwy mięsne, krostki spożywcze, krwawa kiszka, mięso, mięso konserwowane, mięso solone, pasty zawierające tłuszcz do kanapek, produkty gotowe na bazie mięsa zawarte w tej klasie, raki nieżywe, smalec, sosy mięsne, szynka, tłuszcze jadalne, wątroba, wędliny, produkty gotowe na bazie wędlin zawarte w tej klasie, wieprzowina, wyroby gotowe na bazie drobiu, zwierzęcy szpik kostny jadalny, **35** badanie rynku, doradztwo specjalistyczne w sprawach działalności gospodarczej, ekspertyzy w działalności gospodarczej, opinie, sondaże, organizowanie wystaw lub targów w celach handlowych lub reklamowych, pokazy towarów, promocja sprzedaży stosowana dla osób trzecich, zaopatrzenie osób trzecich stosowane jako zakupy i sprzedaż produktów dla innych przedsiębiorstw, usługi umożliwiające odbiorcom dogodny wybór i zakup towarów w hurtowni, sklepach z: dietetyczną żywnością do celów leczniczych, dodatkami odżywczymi do celów leczniczych lub farmaceutycznych, pokarmem dla niemowląt oraz towarami branży mięsnej i przetworów z mięsa włączając wyroby z drobiu i królików, konserw mięsnych, podrobów mięsnych i krwi, produktów mięsopodobnych, produktów gotowych na bazie mięsa lub wędlin.

(111) **244038** (220) 2010 11 04 (210) 377391
 (151) 2012 01 25 (441) 2011 02 14
 (732) POLOMARKET Spółka z ograniczoną odpowiedzialnością, Giębina, PL.
 (540) RAJSKA ROZKOSZ
 (510), (511) **30** wyroby cukiernicze, słodczyce, czekolady, polewy czekoladowe.

(111) **244039** (220) 2010 11 06 (210) 377441
 (151) 2012 01 25 (441) 2011 02 14
 (732) Grupa Kapitałowa WONAM Spółka Akcyjna, Pszczyzna, PL.
 (540)



Kolor znaku: szary, niebieski, czerwony
 (531) 26.1.5, 27.5.1, 29.1.13
 (510), (511) **11** urządzenia stacji wymiany ciepła.

(111) **244040** (220) 2010 11 17 (210) 377806
 (151) 2012 01 17 (441) 2011 02 28
 (732) PHOENIX PRESS SPÓŁKA Z OGRANICZONĄ ODPOWIEDZIALNOŚCIĄ, SPÓŁKA KOMANDYTOWA, Wrocław, PL.
 (540)



Kolor znaku: biały, czerwony, żółty, szary
 (531) 26.4.2, 26.4.18, 26.11.1, 27.5.1, 29.1.14
 (510), (511) **09** dyski magnetyczne, dyski do rejestracji dźwięku, dyski kompaktowe audio-wideo, dyski optyczne, dyskietki, kasety wideo, kasety audio wideo, kasety wideo z grammi, płyty fonograficzne, płyty CD, publikacje elektroniczne, **16** afisze, albumy, atlasy, broszury, czasopisma, druki, materiały drukowane, fotografie, gazety, kalendarze, karty pocztowe, katalogi, komiksy, książki, mapy, plakaty, podręcz-

niki, prospekty, publikacje papierowe, **35** rozpowszechnianie ogłoszeń reklamowych, rozpowszechnianie materiałów reklamowych w postaci: próbek, ulotek, prospektów, druków, broszur, reklama za pośrednictwem sieci komputerowej, publikowanie tekstów reklamowych, reklamowanie, reklamy za pomocą różnych środków przekazu, reklamy prasowe, uaktualnienie materiałów reklamowych, **39** dystrybucja gazet, czasopism, periodyków, **41** usługi wydawnicze, publikowanie książek, gazet, czasopism i periodyków, publikowanie tekstów innych niż reklamowe, publikacja elektroniczna on line książek i periodyków, **42** administrowanie stronami komputerowymi.

(111) **244041** (220) 2010 11 17 (210) 377821
 (151) 2012 01 17 (441) 2011 02 28
 (732) TELEKOMUNIKACJA POLSKA SPÓŁKA AKCYJNA, Warszawa, PL.
 (540) TPIX

(510), (511) **16** papier, tektura i wyroby z tych materiałów nie ujęte w innych klasach; opakowania tekturowe i papierowe; publikacje drukowane, gazety, czasopisma; książki, książki telefoniczne, broszury, notesy, kalendarze, skoroszyty, zeszyty, podręczniki, raporty, dane statystyczne, prospekty, plany, rysunki, karty pocztowe; fotografie; materiały piśmiennicze; materiały szkoleniowe, instruktażowe i konferencyjne; torby do pakowania; zakładki do książek; bloczki do pisania, **35** usługi reklamowe, promocyjne oraz marketingowe świadczone za pomocą, radia, telewizji, Internetu; usługi w zakresie informacji o działalności gospodarczej, handlowej; aukcje publiczne; usługi w zakresie pozyskiwania danych i ich systematyzacji w komputerowych bazach danych, **38** usługi telekomunikacyjne; usługi w zakresie informacji o telekomunikacji; usługi w zakresie przesyłania informacji; usługi w zakresie transmisji satelitarnej; usługi w zakresie dostępu do Internetu; usługi w zakresie wypożyczania urządzeń do przesyłania informacji oraz urządzeń telekomunikacyjnych, **41** usługi rozrywkowe i edukacyjne; usługi w zakresie publikacji periodyków i druków, przesyłane drogą pocztową, a także w formie elektronicznej; dostarczanie publikacji, książek, również książek audio i magazynów drogą on-line również dla celów kulturalno-rozrywkowych i dydaktycznych.

(111) **244042** (220) 2010 10 26 (210) 377025
 (151) 2011 12 06 (441) 2011 01 31
 (732) UPSIDE SPÓŁKA Z OGRANICZONĄ ODPOWIEDZIALNOŚCIĄ, Warszawa, PL.

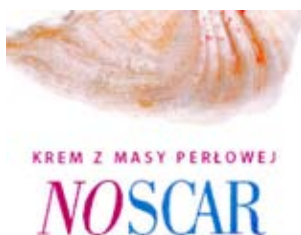
(540) UPSIDE
 (510), (511) **35** reklama, informacja i doradztwo w zakresie prowadzenia i organizowania działalności gospodarczej, prowadzenie badań dotyczących działalności gospodarczej, administrowanie działalnością handlową lub usługową, zarządzanie działalnością handlową, usługową lub działalnością artystyczną, usługi reklamowe z wykorzystaniem wszystkich metod słownych, dźwiękowych, audiowizualnych, multimedialnych i internetowych, w tym dystrybucja i publikowanie materiałów reklamowych oraz reklama za pośrednictwem sieci komputerowej, usługi w zakresie opracowywania i organizowania programów promocyjnych, usługi organizowania, prowadzenia i obsługi wystaw oraz targów w celach handlowych lub reklamowych, usługi doradztwa dotyczącego targów i wystaw dla celów handlowych lub reklamowych, usługi badania opinii społecznej oraz rynku, usługi w zakresie księgowości, usługi marketingowe, promocja sprzedaży dla osób trzecich, zestawianie towarów dla osób trzecich w celach prezentacji i sprzedaży, kreowanie wizerunku przedsiębiorstwa, towarów oraz usług, usługi tworzenia tekstów reklamowych i sponsorowanych, obróbka tekstów, komputerowe zarządzanie plikami, zarządzanie zbiorami informatycznymi, pozyskiwanie danych do komputerowych baz danych, systematyzacja danych w komputerowych bazach danych, dekoracja wystaw sklepowych, doradztwo w sprawach zarządzania personelem, rekrutacja personelu, pośrednictwo pracy, wynajmowanie powierzchni na cele reklamowe, reklama telewizyjna, wynajem czasu reklamowego we wszystkich środkach przekazu, **41** doradztwo w zakresie edukacji, kształcenia oraz rozwoju zawodowego, usługi w zakresie rozwoju osobistego i dokształcania, opracowywanie programów edukacyjnych, usługi w zakresie informacji o edukacji, rekreacji i imprezach rozrywkowych, organizowanie, obsługa i prowadzenie imprez o charakterze edukacyjnym, naukowym, rozrywkowym i rekreacyjnym, zwłaszcza konferencji, kongresów, zjazdów, szkoleń, seminariów,

wykładów, sympozjów, targów, wystaw oraz konkursów, usługi w zakresie organizacji czasu wolnego, organizowanie loterii, usługi organizowania i prowadzenia klubów z dziedziny edukacji lub rozrywki, usługi publikowania książek, usługi publikowania katalogów, za wyjątkiem katalogów reklamowych, publikowanie wydawnictw konferencyjnych, broszur, folderów i plakatów, usługi publikacji tekstów innych niż teksty reklamowe, obsługa publikacji elektronicznych on-line, w tym udostępnianie publikacji elektronicznych on-line, nie do pobierania z sieci komputerowych, produkcja programów radiowych i telewizyjnych, pisanie scenariuszy, montaż programów radiowych i telewizyjnych, postsynchronizacja, usługi reporterskie, tłumaczenia, produkcja filmów, w tym filmów na taśmach wideo, usługi studia nagrań, zdjęcia, 42 kontrola jakości, projektowanie opakowań, projektowanie dekoracji wnętrz, usługi wzornictwa przemysłowego, usługi projektantów mody, architektura, planowanie urbanistyczne, usługi tworzenia i utrzymywania stron internetowych dla osób trzecich, administrowanie stronami i serwisami w sieciach komputerowych, projektowanie i instalacje oprogramowania i systemów komputerowych, usługi grafików, odzyskiwanie danych, aktualizacja i konserwacja oprogramowania komputerowego, konwersja danych lub dokumentów na formę cyfrową, kontrola jakości, testowanie materiałów, opracowywanie projektów technicznych, usługi projektowania inne niż do celów reklamowych, 45 licencjonowanie własności intelektualnej, doradztwo w zakresie własności intelektualnej, usługi związane z bezpieczeństwem własności intelektualnej, zarządzanie prawami autorskimi, rejestrowanie nazw domen, usługi nadzoru w dziedzinie własności intelektualnej.

(111) **244043** (220) 2010 10 27 (210) 377117
(151) 2011 11 29 (441) 2011 01 31
(732) Przedsiębiorstwo Wyrobów Cukierniczych „ODRA”
Spółka Akcyjna, Brzeg, PL.

(540) słodkie marzenia
(510), (511) 30 wyroby cukiernicze, wyroby czekoladowe, wyroby czekoladopodobne, galanteria czekoladowa, galanteria czekoladopodobna, słodczyce, lizki, cukierki ciastka galaretki, lody, półprodukty cukiernicze.

(111) **244044** (220) 2010 10 29 (210) 377210
(151) 2012 01 23 (441) 2011 01 31
(732) A-Z MEDICA Spółka z ograniczoną odpowiedzialnością,
Gdańsk, PL.
(540)



Kolor znaku: różowy, czerwony, perłowy, niebieski, ciemnoróżowy

(531) 3.9.18, 3.11.7, 27.5.1, 29.1.15
(510), (511) 03 kosmetyki w postaci kremów, kosmetyczne kremy regeneracyjne inne niż medyczne; nie lecznicze kosmetyczne kremy przeciwko bliznom; preparaty kosmetyczne do opalania, preparaty do demakijażu; nie będące maskarami preparaty do makijażu; preparaty do pielęgnacji paznokci; preparaty kosmetyczne do rąk; przeciwśłoneczne kosmetyki i preparaty do opalania wytworzone z przeważającym lub nie przeważającym użyciem dodatków pochodzenia roślinnego; puder jako krem do makijażu; kremy jako preparaty kosmetyczne oparte na bazie talku jako surowcu podstawowego; kremy kosmetyczne oparte na bazie terpentyny jako surowca podstawowego; wazelina kosmetyczna jako krem; zestawy kosmetyków jako kremy, 35 usługi reklamowania kremów jako środków pielęgnacyjnych nie będących lekami; usługi agencji eksportu i importu wymienionych rodzajów towarów; zgrupowanie na rzecz osób trzecich różnych kremów i dodatków do nich wytworzonych z użyciem dodatków pochodzenia roślinnego, pozwalające nabywcę wygodnie je oglądać i hurtowo lub detalicznie kupować w sklepie, supermarke-

cie, w magazynie fabrycznym lub celnym, w hurtowni, w sprzedaży bezpośredniej, obnośnej i internetowej.

(111) **244045** (220) 2008 07 22 K (210) 377321
(151) 2012 01 23 (441) 2011 01 17
(732) Penky LLC, Wilmington, US.
(540) TERRAPOWERR
(510), (511) 40 wytwarzanie energii, mianowicie energii pochodzącej z reakcji jądrowych kontrolowanych.

(111) **244046** (220) 2010 11 15 (210) 377750
(151) 2012 01 04 (441) 2011 02 28
(732) „ALARMIX” Autoryzowany Zakład Zabezpieczeń
Przeciw włamaniowych Marek Szulc, Sosnowiec, PL.
(540)



Kolor znaku: niebieski, jasnoniebieski, czarny, biały
(531) 14.5.1, 14.5.21, 26.4.8, 27.5.1, 29.1.14
(510), (511) 37 instalowanie i naprawy alarmów przeciw włamaniowych, instalowanie telewizyj przemysłowej i kontroli dostępu, konserwacja i naprawy sejfów, naprawa zaników.

(111) **244047** (220) 2010 11 16 (210) 377771
(151) 2012 01 23 (441) 2011 02 28
(732) BROWAR NAMYSŁÓW Spółka z ograniczoną
odpowiedzialnością, Namysłów, PL.
(540)



Kolor znaku: jasnoczerwony, czerwony, żółty, biały, złoty, zielony
(531) 5.3.11, 5.7.13, 26.13.25, 27.5.1, 29.1.15
(510), (511) 32 piwo.

(111) **244048** (220) 2010 11 16 (210) 377779
(151) 2012 01 23 (441) 2011 02 28
(732) XL-TAPE INTERNATIONAL Spółka z ograniczoną
odpowiedzialnością, Kielce, PL.
(540)



Kolor znaku: czerwony, jasnozielony, brązowy, żółty, ciemnozielony, zielony
(531) 1.3.1, 26.4.2, 27.5.1, 29.1.15

(510), (511) **35** wynajem oraz sprzedaż powierzchni reklamowej, **36** wynajmowanie i sprzedaż nieruchomości, wynajmowanie i sprzedaż powierzchni oraz pomieszczeń biurowych, handlowych, usługowych, administrowanie nieruchomościami, usługi deweloperskie w zakresie wynajmowania powierzchni biurowych, handlowych i usługowych, **37** usługi budowlane, budowa obiektów handlowo-usługowych i biurowych na sprzedaż, usługi deweloperskie w zakresie budownictwa, **39** usługi deweloperskie w zakresie wynajmowania powierzchni magazynowych, usługi w zakresie wynajmowania garaży, magazynów, miejsc parkingowych, administrowanie miejscami parkingowymi.

(111) **244049** (220) 2010 11 16 (210) 377783
 (151) 2012 01 23 (441) 2011 02 28
 (732) IRE VD SPÓŁKA Z OGRANICZONĄ ODPOWIEDZIALNOŚCIĄ
 SPÓŁKA KOMANDYTOWO-AKCYJNA, Wrocław, PL.
 (540)



Kolor znaku: biały, pomarańczowy, żółty
 (531) 1.3.1, 5.1.3, 5.1.5, 26.4.1, 26.4.13, 26.4.15, 27.5.1, 29.1.13
 (510), (511) **35** doradztwo w zakresie organizacji i prowadzenia działalności gospodarczej, działalność usługowa związana z administracyjną obsługą i prowadzeniem biura, **36** obsługa nieruchomości w tym: obrót, pośrednictwo, wynajmowanie, zarządzanie, administrowanie, usługi deweloperskie w zakresie: pośrednictwa w kredytowaniu związanym z pozyskaniem gruntu oraz sprzedażą domów i lokali mieszkalnych oraz obiektów użytkowych; wyceny nieruchomości, doradztwa inwestycyjnego, finansowania inwestycji; doradztwo i pośrednictwo finansowe, **37** wszelkie usługi związane z budownictwem, w tym usługi instalacyjne, wynajem maszyn i urządzeń, **42** usługi w zakresie architektury, doradztwo w zakresie inżynierii i związane z nim doradztwo techniczne, wykonywanie badań i analiz technicznych.

(111) **244050** (220) 2010 11 16 (210) 377785
 (151) 2012 01 23 (441) 2011 02 28
 (732) KILIAN SPÓŁKA Z OGRANICZONĄ ODPOWIEDZIALNOŚCIĄ,
 Mielec, PL.
 (540)



Kolor znaku: czerwony, granatowy, biały
 (531) 27.5.1, 29.1.13
 (510), (511) **37** usługi stacji obsługi samochodów, obsługa i naprawa samochodów, obsługa i naprawa samochodów ciężarowych.

(111) **244051** (220) 2010 11 16 (210) 377790
 (151) 2012 01 23 (441) 2011 02 28
 (732) KUDZIA RYSZARD BLACHDEKER, Kraków, PL.
 (540) BLACHDEKER
 (510), (511) **06** blachy dachowe, **12** wózki widłowe, podnośnikowe, silniki do wózków widłowych, podnośnikowych, części zamienne oraz akcesoria do wózków widłowych, podnośnikowych.

(111) **244052** (220) 2010 11 18 (210) 377858
 (151) 2012 01 17 (441) 2011 02 28

(732) BIOFARM SPÓŁKA Z OGRANICZONĄ ODPOWIEDZIALNOŚCIĄ,
 Poznań, PL.

(540) TRIMEFAR
 (510), (511) **05** produkty lecznicze, wyroby medyczne, substancje dietetyczne do celów leczniczych.

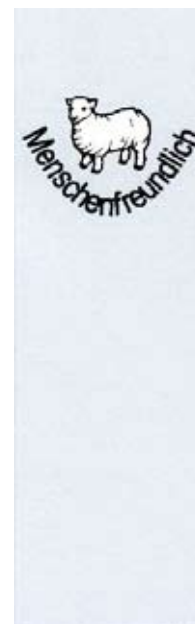
(111) **244053** (220) 2010 11 18 (210) 377863
 (151) 2012 01 17 (441) 2011 02 28
 (732) KAMIŃSKA BOGUSŁAWA, GOŁĘBIEWSKI BOGDAN, KILIAŃSKI
 ANDRZEJ DAN-POL SPÓŁKA CYWILNA, Warszawa, PL.
 (540) silpax
 (510), (511) **03** płyny do prania i do namaczania.

(111) **244054** (220) 2010 11 18 (210) 377881
 (151) 2012 01 17 (441) 2011 02 28
 (732) TOMANKIEWICZ WALDEMAR, WOŹNICKA ANNA ABILUS
 SPÓŁKA CYWILNA, Kraków, PL.
 (540) highlander
 (510), (511) **07** podnośniki, wciągarki, wyciągarki, wciągarki oraz ich części i elementy.

(111) **244055** (220) 2010 11 22 (210) 378000
 (151) 2012 01 17 (441) 2011 02 28
 (732) ZAKŁADY FARMACEUTYCZNE POLFA-ŁÓDŹ SPÓŁKA
 AKCYJNA, Łódź, PL.
 (540) REGASTRIN

(510), (511) **05** produkty farmaceutyczne, weterynaryjne i higieniczne, środki dezynfekcyjne, środki antyseptyczne, preparaty wspomagające leczenie lub podnoszące odporność organizmu, preparaty wspomagające organizm w niezbędne witaminy i minerały, suplementy diety do celów medycznych i inna żywność dietetyczna do celów leczniczych, preparaty witaminowe, zioła lecznicze, mineralne dodatki do żywności, żywność dla niemowląt, cukierki farmaceutyczne, napoje lecznicze, **30** wyroby cukiernicze, słodczyce, ekstrakty roślinne do celów spożywczych nie zawartem innych klasach, niemedyczne suplementy diety nie zawarte w innych klasach.

(111) **244056** (220) 2010 11 29 (210) 378270
 (151) 2012 01 23 (441) 2011 03 14
 (732) FIREK PAWEŁ PAWEŁ'S HANDWERK, Zabierzów, PL.
 (540)



Kolor znaku: szary, biały
 (531) 3.4.11, 26.4.2, 27.5.1, 29.1.12
 (510), (511) **35** sprzedaż hurtowa i detaliczna artykułów użytku domowego, wyrobów tekstylnych, odzieży i obuwia, wyrobów farmaceutycznych i medycznych, wyposażenia hydraulicznego i grzejjego.

(111) **244057** (220) 2010 11 29 (210) 378277
 (151) 2012 01 23 (441) 2011 03 14
 (732) ZAKŁADY CHEMICZNE ALWERNIA SPÓŁKA AKCYJNA,
 Alwernia, PL.
 (540) Ecoret
 (510), (511) **01** środki uniepalniające do tworzyw sztucznych, uniepalniacze na bazie polifosforanu melaminy.

(111) **244058** (220) 2010 11 29 (210) 378280
 (151) 2012 01 23 (441) 2011 03 14
 (732) GOLDINVEST SPÓŁKA Z OGRANICZONĄ
 ODPOWIEDZIALNOŚCIĄ, Opole, PL.
 (540)



Kolor znaku: złoty, czarny, biały, żółty

(531) 3.2.3, 26.11.1, 27.5.1, 29.1.14

(510), (511) **36** badania zdolności kredytowej, analizy finansowe, ściąganie wierzycielności, informacje i operacje bankowe, emisja bonów wartościowych i czeków, doradztwo w sprawach finansowych i ubezpieczeniowych, ekspertyzy dla celów fiskalnych, faktoring, usługi finansowe, fundusze inwestycyjne, pośrednictwo giełdowe, kaucje gwarancyjne, informacje: kapitałowe, ubezpieczeniowe, finansowe, lokaty kapitałowe, transfery kapitałowe, inwestycje kapitałowe, kredyty ratalne, lokaty kapitałowe, zarządzanie majątkiem, maklerstwo, agencja nieruchomości, wycena nieruchomości, pośrednictwo giełdowe i ubezpieczeniowe, usługi powiernicze, pożyczki pod zastaw, pożyczki finansowe, leasing, sponsorowanie finansowe, transakcje finansowe, umowy kredytowe, obsługa funduszy inwestycyjnych.

(111) **244059** (220) 2010 11 29 (210) 378286
 (151) 2012 01 23 (441) 2011 03 14
 (732) „CZERWONA TOREBKA” SPÓŁKA AKCYJNA, Poznań, PL.
 (540)



Kolor znaku: biały, czerwony

(531) 10.3.10, 26.11.1, 27.5.1, 29.1.12

(510), (511) **16** gazety, czasopisma, magazyny ilustrowane, drukowane materiały informacyjne, reklamowe i biurowe, broszury, katalogi, prospekty, ulotki, zaproszenia, dyplomy, mapy, koperty, torby na zakupy z papieru i/lub tworzyw sztucznych, kubki papierowe, **35** usługi w zakresie prowadzenia sprzedaży różnorodnych towarów w sklepach, między innymi w aptece, hurtowni i za pośrednictwem sieci internetowej, zarządzanie oraz administrowanie sklepami, hurtowniami, centrami handlowo-rozrywkowymi i punktami usługowymi, prowadzenie marketingu, organizowanie promocji sprzedaży, zarządzanie działalnością gospodarczą, doradztwo w zakresie prowadzenia działalności gospodarczej i zarządzania, w tym zarządzania przedsiębiorstwami handlowymi, usługi w zakresie tworzenia sieci handlowych i gastronomicznych, usługi związane z reprezentowaniem interesów osób trzecich, usługi związane z promocją sprzedaży dla osób trzecich, organizowanie targów i wystaw w celach handlowych, usługi reklamowe, pokazy towarów, wynajmowanie miejsc na umieszczanie ogłoszeń i reklam, usługi agencji importowych, publikowanie tekstów reklamowych, dystrybucja materiałów reklamowych, usługowe tworzenie oraz udostępnianie komputerowych baz danych, usługi w zakresie informacji handlowej, usługowe prowadzenie reklamy prasowej, radiowej, telewizyjnej i przy użyciu środków elektronicznych, usługi w zakresie dekoracji wystaw sklepo-

wych, organizowanie imprez kulturalnych i rozrywkowych w celach handlowych, usługi reklamy oraz promocji sprzedaży na rzecz osób trzecich w sieciach komputerowych, wynajmowanie dystrybutorów automatycznych, **36** usługi związane z dzierżawą, zarządzaniem i administrowaniem nieruchomościami oraz ich obrotem, usługowe wynajmowanie obiektów handlowych, biurowych i usługowych, wynajmowanie powierzchni użytkowych w centrach handlowo-rozrywkowych administrowanie tymi centrami oraz pobieranie czynszu, usługowa wycena powierzchni użytkowej w centrach handlowo-usługowo-rozrywkowych, doradztwo inwestycyjne, usługi ubezpieczeniowe, wycena nieruchomości, leasing nieruchomości, usługi związane z kredytowaniem zakupu nieruchomości, prowadzenie kantorów wymiany walut, **37** usługi w zakresie wznoszenia różnorodnych obiektów budowlanych, wykonywanie specjalistycznych robót budowlanych, wykonywanie robót wykończeniowych oraz instalacji budowlanych, usługowe sprzątanie obiektów, **41** usługi w zakresie sportu, rekreacji i rozrywki, organizowanie oraz prowadzenie imprez sportowych, rekreacyjnych i rozrywkowych, prowadzenie klubów fitness oraz siłowni, organizowanie konkursów, gier losowych i loterii, usługi salonów gier, organizowanie pokazów, wystaw oraz innych imprez edukacyjnych i kulturalnych, organizowanie przyjęć, zabaw, festynów i pokazów mody, publikacja elektroniczna on-line książek i periodyków, wydawanie książek i tekstów innych niż reklamowe, tłumaczenia, produkcja i reprodukcja filmów oraz nagrań dźwiękowych i nagrań video, a także ich rozpowszechnianie, usługi fotograficzne, montaż programów radiowych i telewizyjnych, usługi w zakresie prowadzenia sal kinowych, usługi związane z zarządzaniem, administrowaniem i wynajmem obiektów sportowych, rekreacyjnych i rozrywkowych.

(111) **244060** (220) 2010 11 29 (210) 378293
 (151) 2012 01 23 (441) 2011 03 14
 (732) SULIMAR SPÓŁKA Z OGRANICZONĄ ODPOWIEDZIALNOŚCIĄ,
 Piotrków Trybunalski, PL.
 (540)



Kolor znaku: błękitny, złoty, czerwony, srebrny, biały, czarny, szary

(531) 3.1.14, 5.7.2, 5.11.15, 9.1.10, 25.1.15, 27.5.1, 29.1.15

(510), (511) **32** piwo, napoje bezalkoholowe.

(111) **244061** (220) 2007 12 18 (210) 334220
 (151) 2012 01 26 (441) 2008 03 31
 (732) OMNICOМ Spółka z ograniczoną odpowiedzialnością,
 Warszawa, PL.
 (540)



Kolor znaku: jasnoszary, granatowy, czerwony, biały

(531) 26.4.1, 26.4.3, 26.4.8, 26.4.9, 27.5.1, 29.1.14

(510), (511) **35** zgrupowanie na rzecz osób trzecich różnych towarów, pozwalające nabywcy wygodnie oglądać i kupować w hurtowniach, sklepach, za pośrednictwem telezakupów i na stronie internetowej artykuły budowlane, sanitarne, oświetleniowe, sprzęt AGD i meble, **37** nadzór budowlany, usługi montażu i instalacji urządzeń sanitarnych, sprzętu AGD, usługi w zakresie remontów budynków, robót budowlanych i wykończeniowych.

(111) **244062** (220) 2009 04 10 (210) 354600
 (151) 2012 01 26 (441) 2009 07 20
 (732) Bart Import Poland Bartłomiej Skąpski, Szamotuły, PL.
 (540)

POWER TEC

(531) 27.5.1, 27.5.11
 (510), (511) **11** urządzenia do oświetlania, ogrzewania, wytwarzania pary, gotowania, zaopatrzenia w wodę i do celów sanitarnych; centrale wentylacyjne, kolektory ciepła, urządzenia do klimatyzacji, chłodzenia, ogrzewania, suszenia i wentylacji, pompy ciepłe, nagrzewnice, wentylatory i wyciągi wentylacyjne, **37** usługi budowlane; naprawy; usługi instalacyjne; nadzór techniczno-budowlany, usługi w zakresie informacji budowlanej, instalowanie klimatyzacji, ogrzewania i wentylacji, uszczelnianie budynków.

(111) **244063** (220) 2009 09 25 (210) 360940
 (151) 2012 01 26 (441) 2010 01 04
 (732) TESCO (POLSKA) SPÓŁKA Z OGRANICZONĄ ODPOWIEDZIALNOŚCIĄ, Kraków, PL.
 (540)



Kolor znaku: fioletowy

(531) 1.15.11, 26.1.6, 27.5.1, 29.1.5
 (510), (511) **03** pasty do obuwia, preparaty do czyszczenia, preparaty do depilacji, chusteczki nasączone płynami kosmetycznymi, dezodoranty do użytku osobistego, szampony, woda kolońska, zestawy kosmetyków, mydła, lakiery do paznokci, produkty toaletowe, lakiery do włosów i paznokci, olejki do celów kosmetycznych, talk kosmetyczny, oleje oczyszczające, sztuczne paznokcie, sole kąpielowe do celów innych niż lecznicze, preparaty przeciwsłoneczne, preparaty do odbarwiania i odtłuszczania, preparaty do prania, pasty do podłogi i mebli, preparaty do polerowania, chemiczne produkty do ożywiania kolorów, saszetki zapachowe do bielizny, wywabiacze plam, środki do zmiękczenia tkanin, **16** menu, materiały przyklepne, artykuły papierniczne, papier listowy i do pakowania, opakowania, obrusy, torby, worki, koperty i woreczki, taśmy przyklepne, naklejki, plakaty, bannery z papieru i tworzyw sztucznych, wizytówki, nalepki, wyroby z kartonu, pudła, pudełka tekturowe lub papierowe, kalendarze, kalkomanie, zawiadomienia, rysunki, ręczniki papierowe, serwetki, sztyldy kartonowe, kartki z życzeniami, okolicznościowe, teczki papierowe i z tworzyw sztucznych, segregatory, stemple, taśmy klejące, przyklepne, zakładki do książek, zeszyty, artykuły i materiały piśmienne, podręczniki, mapy; żetony kontrolne, jednorazowe pieluchy niemowlęce z papieru lub celulozy, jednorazowe pielucho-majtki niemowlęce z papieru lub celulozy, **35** usługi: przekazywania informacji handlowej, zgrupowania towarów pozwalające nabywcy wygodnie je wybierać i kupować w punktach sprzedaży detalicznej i hurtowej z artykułami spożywczymi, organizowanie prezentacji, wystaw handlowych i reklamowych.

(111) **244064** (220) 2009 11 02 (210) 362395
 (151) 2012 01 26 (441) 2010 02 15
 (732) Zbigniew Mokrosiński, Warszawa, PL.
 (540) ORBITEXT
 (510), (511) **41** działalność związana z tłumaczeniami.

(111) **244065** (220) 2009 11 04 (210) 362473
 (151) 2012 01 26 (441) 2010 02 15
 (732) Master Management Spółka z ograniczoną odpowiedzialnością, Warszawa, PL.

(540)



Kolor znaku: szary, niebieski

(531) 26.11.13, 27.5.1, 29.1.12
 (510), (511) **35** organizowanie wystaw w celach handlowych lub reklamowych, wynajmowanie nośników reklamowych, wynajmowanie przestrzeni reklamowej, **36** administrowanie nieruchomościami, agencje nieruchomości, agencje pośrednictwa w handlu nieruchomościami, ściąganie czynszów, dzierżawa majątku nieruchomego, dzierżawa nieruchomości, oszacowanie (wycena) majątku nieruchomego, pośrednictwo w sprawach majątku nieruchomego, zarządzanie majątkiem nieruchomym, wynajmowanie mieszkań, wycena nieruchomości, wynajmowanie pomieszczeń biurowych, **37** budownictwo, **39** wynajmowanie magazynów, wynajmowanie miejsc parkingowych, prowadzenie parkingów, **41** organizowanie konkursów, organizowanie loterii, **42** doradztwo budowlane.

(111) **244066** (220) 2010 01 15 (210) 365128
 (151) 2012 01 26 (441) 2010 04 26
 (732) „Surya Imperial” Spółka z ograniczoną odpowiedzialnością, Warszawa, PL.
 (540)



Kolor znaku: złoty, ciemnoczerwony

(531) 3.1.1, 3.1.2, 4.3.3, 9.1.10, 24.1.3, 24.9.2, 25.1.6, 27.5.1, 29.1.12
 (510), (511) **36** wynajem i dzierżawa nieruchomości; wynajmowanie powierzchni mieszkalnej, biurowej i handlowej, usługowej; usługi pośrednictwa w zakresie wynajmu i handlu nieruchomościami mieszkalnymi, biurowymi, handlowymi; usługi w zakresie zarządzania i wyceny nieruchomości; zarządzanie i administrowanie budynkami mieszkalnymi, biurowymi, handlowymi; obsługa budynków mieszkalnych, biurowych, handlowych.

(111) **244067** (220) 2010 01 20 (210) 365248
 (151) 2012 01 26 (441) 2010 04 26
 (732) CAMPERO INTERNATIONAL CORP., Road Town, VG.
 (540)



Kolor znaku: czerwony, ciemnobrązowy, żółty, biały, pomarańczowy

(531) 3.7.3, 9.7.1, 9.7.17, 26.13.25, 27.5.1, 29.1.15
 (510), (511) **29** mięso, drób nieżywy, produkty hodowane i uprawiane w wodzie nieżywe i ich przetwory, owoce morza, jaja, chipsy ziemniaczane i puré, sałatki warzywne, **35** pomoc i doradztwo w zarządzaniu handlowym lub przemysłowym, usługi franczyzy, **43** usługi zaopatrzenia w żywność i napoje, usługi świadczone przez osoby lub instytucje, których celem jest przygotowanie posiłków i napojów, stołówki, restauracje, kafeterie jako bufety, kawiarnie, restauracje samoobsługowe, przygotowywanie żywności na przyjęcia, obsługa

bankietów, usługi restauracyjne na wynos, usługi zamawiania żywności, snack-bary.

(111) **244068** (220) 2010 02 02 (210) 365833
 (151) 2012 02 27 (441) 2010 05 10
 (732) SAKURA Liswantina Setiawati, Kraków, PL.
 (540)



Kolor znaku: bordowy (PANTONE 228C)
 (531) 26.1.6, 27.5.1, 29.1.1
 (510), (511) **41** usługi studia tańca.

(111) **244069** (220) 2010 02 22 (210) 366664
 (151) 2012 01 26 (441) 2010 06 07
 (732) TEKA Industrial S.A., Santander, ES.
 (540)



Kolor znaku: niebieski, biały
 (531) 26.4.2, 26.4.18, 27.5.1, 29.1.12
 (510), (511) **06** wyroby metalowe ze stali nierdzewnej; pojemniki, miski, tace i pokrywy, **11** wyroby metalowe do użytku jako urządzenia sanitarne, toalety, umywalki, pisuary, nocniki, zlewozmywaki kuchenne, komory, sprzęt kuchenny do przechowywania i przygotowywania posiłków, wykonane ze stali nierdzewnej lub emaliowane; minikuchnie-zestawy sprzętu zawierające zlewozmywaki kuchenne, lodówki i kuchenki w metalowej obudowie z doprowadzeniem wody i urządzeniami odwadniającymi i kanalizacyjnymi, zaworami, kurkami i kranami oraz kranami zlewozmywakowymi.

(111) **244070** (220) 2010 02 22 (210) 366668
 (151) 2012 01 26 (441) 2010 06 07
 (732) P.P.H.U. „PIOMAR” Marcin Broniarczyk, Łódź, PL.
 (540)



Kolor znaku: seledynowy (Pantone 375), biały, granatowy
 (531) 1.1.1, 1.1.5, 27.5.1, 29.1.13
 (510), (511) **09** anteny, podstawy antenowe, uchwyty antenowe, urządzenia nadawczo-odbiorcze, alarmy, alarmy dźwiękowe, alarmy antywłamaniowe, aparaty fotograficzne, automatyczne sekretarki, baterie elektryczne, binokle, lampy błyskowe fotograficzne, busole, urządzenia do dozoru, drukarki komputerowe, przewody elektryczne, wizjery do drzwi, dyktafony, dyski kompaktowe, dyski optyczne, dyskietki, dzwonki do drzwi, etui na okulary, filmy fotograficzne, fotokopiarki, fotoogniwa, urządzenia do frankowania, gaśnice, głośniki, gramofony, gry telewizyjne działające z odbiornikiem telewizyjnym, gwizdki, karty magnetyczne do identyfikowania osób, instalacje elektryczne, kalkulatory, kamery filmowe, kasety wideo, kasy rejestrujące, komputery i sprzęt peryferyjny do komputerów, kondensatory, kamizelki kuloodporne, laptopy, lornetki, lunety, lupy, lutownice elektryczne, maski do nurkowania, maski ochronne, maszyny liczące, megafony, taśmy miernicze, mikroprocesory, monitory, automaty muzyczne uruchamiane monetą, aparaty do nauczania, przyrządy nawigacyjne, nośniki informacji, notesy elektroniczne, przyrządy do obserwacji, kaski ochronne, odtwarzacze kaset, okulary, szkła optyczne, aparatura i instrumenty optyczne, pasy ratun-

kowe, peryskopy, urządzenia liczące i sortujące pieniądze, płyty fonograficzne, poziomice, programy gier komputerowych, aparaty projekcyjne, prostowniki prądu, odbiorniki radiowe i telewizyjne, radia samochodowe, kable, przedłużacze, odtwarzacze kaset i płyt kompaktowych, aparatura radiotelefoniczna, kasy rejestrujące, urządzenia elektryczne do spawania, suwmiarki, syreny, słuchawki, taśmy wideo, aparaty telefoniczne, telefony przenośne, aparaty telefonii komórkowej, telekopiarki, faxy, wagi, wagi kuchenne, wideofony, wizjery do drzwi, detektory, wzmacniacze, wykrywacze dymu, zamki elektryczne, zamknięcia drzwiowe, złącza elektryczne, żelazka elektryczne, walkmeny, zestawy do kina domowego, odtwarzacze DVD, płyty CD i DVD, **35** usługi sprzedaży w sklepach i/lub hurtowniach anten, osprzętu do anten, urządzeń nadawczo-odbiorczych, sprzętu elektronicznego, sprzedaż sprzętu komputerowego za pośrednictwem sieci teleinformatycznych i w sklepach internetowych, reklama, reklama z zastosowaniem Internetu, prowadzenie interesów osób trzecich, usługi doradztwa i konsultingu, usługi badania rynku, dostarczanie informacji na stronach internetowych, organizowanie przetargów, pośrednictwo w zakresie kojarzenia kontrahentów, przedstawicielstwa firm zagranicznych, organizowanie targów i pokazów w celach handlowych i reklamowych, **37** usługi w zakresie montowania i napraw anten, wzmacniaczy, urządzeń nadawczo-odbiorczych, sprzętu komputerowego, **40** instalowanie programów komputerowych.

(111) **244071** (220) 2010 03 08 (210) 367428
 (151) 2011 12 28 (441) 2010 06 21
 (732) Farby KABE Polska Spółka z ograniczoną odpowiedzialnością, Katowice, PL.
 (540)



(531) 2.1.15, 27.5.1
 (510), (511) **01** kleje do celów przemysłowych, środki gruntujące do konserwacji i nadawania nieprzepuszczalności cementowi z wyłączeniem farb i lakierów, środki gruntujące pod kleje do celów przemysłowych i do celów innych niż domowe, **02** farby i lakiery, środki gruntujące pod farby i lakiery stosowane w budownictwie na zewnątrz i wewnątrz budynków, **19** tynki syntetyczne i mineralne, środki gruntujące pod tynki, masy samopoziomujące, gipsy, cementy, wapno, płytki ceramiczne, stosowane w budownictwie na zewnątrz i wewnątrz budynków, masa szpachlowa, **35** usługi w zakresie: reklamy i informacji dotyczącej zakresu działalności firmy, **41** edukacja, kształcenie praktyczne, szkolenia, organizowanie i prowadzenie konferencji, kongresów, sympozjów, zjazdów, publikacja elektroniczna on-line informacji i periodyków.

(111) **244072** (220) 2010 03 15 (210) 367717
 (151) 2012 01 26 (441) 2010 06 21
 (732) Lingoland Anna Bendrat, Lublin, PL.
 (540)



Kolor znaku: biały, pomarańczowy, amarantowy (CMYK: C-0,000 M-0,878 Y-0,557 K-0,058)
 (531) 5.1.3, 5.1.12, 27.5.1, 29.1.13

(510), (511) **41** komputerowe przygotowywanie materiałów do publikacji, publikowanie książek, wypożyczanie książek, pisanie tekstów innych niż reklamowych, publikacje elektroniczne on-line i periodyków, publikowanie książek, publikowanie teksów innych niż reklamowe, tłumaczenia.

(111) **244073** (220) 2010 04 09 (210) 368932
(151) 2012 01 26 (441) 2010 07 19

(732) Stowarzyszenie Nowe Horyzonty, Warszawa, PL.

(540) NOWE HORYZONTY

(510), (511) **16** papier, karton i wyroby z tych materiałów nie ujęte w innych klasach; tablice ogłoszeniowe na afisze z kartonu lub papieru, afisze, plakaty, portrety, afisze i plakaty z papieru lub kartonu, akwaforty, fotografie, akwarele, albumy, almanachy, atlasy, przewodniki, ulotki, bilety, artykuły biurowe z wyjątkiem mebli; broszury, koperty, chorągiewki papierowe; gazety, czasopisma, książki, w tym o tematyce filmowej; obwoluty, okładki papierowe na dokumenty, segregatory na dokumenty, druki, materiały drukowane, taśmy elastyczne do użytku biurowego, emblematy, pieczęcie papierowe, etykiety nie z materiału tekstylnego, formularze-blankiety, fotografie; błony z tworzyw sztucznych do paletyzacji; folia z tworzywa sztucznego i z pęcherzykami powietrza do pakowania, ramki do fotografii, mapy, odbitki, druki graficzne, odwzorowania i reprodukcje graficzne, indeksy, skorowidze, wyroby introligatorskie, kalendarze, kalkomanie, podstawki z papieru, obwoluty na luźne kartki, oprawy na luźne kartki, wyroby z kartonu, karton, tuby z kartonu i/lub tektury, karty pocztowe, kasetki na papeterie; katalogi; materiały piśmienne, naklejki adresowe, nalepki, naklejki-materiały piśmienne, notatniki, notesy podręczne, przyrządy do pisania, opakowania, opakowania z tektury i lub z papieru, materiał do pakowania; bloki do pisania, plansze, płytki grawerskie, płótno do malarstwa i introligatorskie; znaczki pocztowe; podręczniki, w tym o tematyce filmowej, przybory szkolne, materiały przyklepne do celów papierniczych lub do użytku domowego, pudełka kartonowe lub papierowe; publikacje i wydawnictwa cykliczne i okazjonalne, w tym o tematyce filmowej, reprodukcje graficzne, rysunki, serwetki stołowe papierowe, serwetki na stół papierowe, stemple, szyldy, śpiewniki, taśmy z papieru; torby do pakowania z papieru lub z tworzyw sztucznych; błony z tworzyw sztucznych do paletyzacji samoprzylepne rozciągliwe; papierowe kontenery do pakowania, etykiety bagażowe, materiały z tworzyw sztucznych do pakowania (nie ujęte w innych klasach); czcionki drukarskie i matryce, **40** usługi w zakresie druku, w tym sitowego, litograficznego i offsetowego, drukowania rysunków, wywoływania filmów fotograficznych i błon filmowych, fotochemigrafii, introligatorstwa; usługi obróbki taśm kinematograficznych, montażu filmów, obróbki kopii filmowych i taśm filmowych; usługi obróbki papieru, składu fotograficznego, wykonywania odbitek fotograficznych, wywoływania filmów fotograficznych, usługi reportażu fotograficznych i filmowych, usługi w zakresie edytowania tekstów, drukowania wzorcowego, kopiowania zdjęć, wyboru formatów i liczby odbitek, archiwizacji i wykonywania odbitek zdjęć fotograficznych i filmowych; opracowywanie wersji dźwiękowej kopii filmowych, kaset video, DVD, C-DR i Blue Ray; usługi przenoszenia i zapisywania zdjęć fotograficznych i filmów wykonanych na tradycyjnych nośnikach filmowych na nośniki cyfrowe, **42** usługi w zakresie: analizy systemów komputerowych, prac badawczo-rozwojowych, usług graficznych, instalacji oprogramowania komputerowego, aktualizacji oprogramowania komputerowego, odzyskiwania danych komputerowych, powielania oprogramowania komputerowego, oprogramowania komputerowego, projektowania systemów komputerowych, wypożyczania komputerów, konserwacji oprogramowania komputerowego, kontroli jakości technik kinematograficznych, konwersji danych lub dokumentów na formę elektroniczną konwersji danych przez programy komputerowe, odzyskiwania danych komputerowych, opracowania projektów technicznych, tworzenia i utrzymywania stron internetowych dla osób trzecich, tłumaczenia, dubbingu, wgrywania napisów na nośniki danych z filmami, **45** usługi doradcze w zakresie własności intelektualnej, licencjonowania własności intelektualnej, zarządzania prawami autorskimi.

(111) **244074** (220) 2010 04 16 (210) 369212
(151) 2012 01 26 (441) 2010 07 19

(732) OLIMP LABORATORIES SPÓŁKA Z OGRANICZONĄ ODPOWIEDZIALNOŚCIĄ, Nagawczyna, PL.

(540) BLACK EDITION

(510), (511) **05** suplementy diety i inna żywność dietetyczna do celów leczniczych, odżywki wzmacniające do celów leczniczych, preparaty parafarmaceutyczne stosowane profilaktycznie i dla rekonwalescentów do celów leczniczych, leki dla ludzi, leki pomocnicze, leki w płynie, maści do celów farmaceutycznych, środki przeciwbólowe, balsamy do celów leczniczych, **29** koncentraty i odżywki wysokobiałkowe wzbogacone witaminami, solami mineralnymi i aminokwasami, produkty mleczne takie jak: mleko, jogurty, kefir, sery, białka mleczne, serwatki, napoje mleczne lub z przewagą mleka, **30** koncentraty węglowodanowe i odżywki węglowodanowe i wysokoenergetyczne wzbogacone witaminami i solami mineralnymi.

(111) **244075** (220) 2010 04 29 (210) 369760
(151) 2012 01 26 (441) 2010 08 02

(732) LUBELLA SPÓŁKA Z OGRANICZONĄ ODPOWIEDZIALNOŚCIĄ SPÓŁKA KOMANDYTOWO-AKCYJNA, Lublin, PL.

(540)



Kolor znaku: granatowy, błękitny, biały, czerwony, żółty, złoty

(531) 8.7.25, 26.1.1, 26.13.25, 27.5.1, 29.1.15

(510), (511) **30** paluszki.

(111) **244076** (220) 2010 05 10 (210) 370124
(151) 2012 01 26 (441) 2010 08 16

(732) Firma Handlowa Hanipol Arkadiusz Hanik, Sosnowiec, PL.

(540)



Kolor znaku: czerwony, czarny, szary

(531) 3.13.1, 27.5.1, 29.1.13

(510), (511) **35** zgrupowanie na rzecz osób trzecich towarów takich jak: produkty użytkowe na stół, figurki, statuetki, wazy, patery, popielnice, dzwonki, świeczniki świece, kasetki, ramki na zdjęcia, obrazy, obrazki w ramkach, wachlarze, lustra, płaskorzeźby, meble, telefony, obrusy, stojaki na butelki, zegary, wizytowniki, długopisy, lampy, stendy, pudełka, torby, sztalugi, papier do pakowania pozwalające nabywcy wygodnie oglądać lub zapoznać się z opisem towarów oraz kupować te towary w szczególności: z katalogu różnych towarów, za pośrednictwem usługi elektronicznej, na stronie internetowej oraz usługi pośrednictwa w powyższym zakresie.

(111) **244077** (220) 2010 06 09 (210) 371394
(151) 2012 01 24 (441) 2010 09 13

(732) The Procter & Gamble Company, Cincinnati, US.

(540) PANTENE PRO-V AGE DEFY

(510), (511) **03** produkty do oczyszczania i stylizacji włosów.

(111) **244078** (220) 2010 07 06 (210) 372448
(151) 2011 12 09 (441) 2010 10 11

(732) P4 Spółka z ograniczoną odpowiedzialnością, Warszawa, PL.

(540)



Kolor znaku: biały, fioletowy, srebrny

(531) 26.13.1, 26.15.25, 29.1.13

(510), (511) **09** aparaty telefoniczne systemu telefonii komórkowej, urządzenia do nadawania, przekazywania i odbioru w systemie telefonii komórkowej, aparaty do rejestracji, przekazu i odtwarzania dźwięków i obrazów, urządzenia do przetwarzania informacji, urządzenia współpracujące z komputerami w zakresie przekazywania dźwięku i obrazu, oprogramowanie do gier, urządzenia do gier działające z zewnętrznym ekranem wyświetlającym, czyste i zapisane magnetyczne nośniki danych, audio i video, obudowy komórkowe, uchwyty i pokrowce do telefonów komórkowych, nagrane płyty kompaktowe, płyty DVD i CD ROM, nagrane taśmy wideo, nagrane płyty wideo i nagrania audiowizualne, grafiki na tapetę, wygaszacze ekranu, **35** reklama, organizacja kampanii reklamowych, wynajem i sprzedaż miejsca i czasu na reklamy, usługi w zakresie dystrybucji i doręczania prospektów reklamowych, ofert sprzedaży i próbek reklamowych, również za pośrednictwem sieci teleinformatycznych-Internetu, pośrednictwo w sprzedaży towarów za pośrednictwem Internetu, usługi rejestrowania, kompilacji i systematyzacji pisemnych informacji tekstów reklamowych dostosowanych do indywidualnych wymagań odbiorcy; usługi świadczone w systemie on-line: prowadzenie kupna i sprzedaży, sprzedaż aukcyjnej i promocyjnej oraz sklepu internetowego dla sprzedaży towarów i usług rozrywkowych, **38** usługi telekomunikacyjne; usługi w zakresie telekomunikacji komórkowej; usługi związane z portalami telekomunikacyjnymi; usługi związane z portalami internetowymi; usługi w zakresie sieci telekomunikacji komórkowej; usługi dostępu Internetu; usługi poczty elektronicznej, natychmiastowego powiadamiania i wiadomości tekstowych; usługi przesyłania informacji głosowej, tekstowej i obrazkowej w sieciach telekomunikacyjnych; przekazywanie pisemnych informacji za pośrednictwem sieci telefonicznych, Internetu, dostarczenie pakietów informacji; usługi informacyjne i doradcze dotyczące którychkolwiek z wyżej wymienionych usług; przesyłanie informacji tekstowej i obrazowej za pośrednictwem komputerów i sieci informatycznych, przekazywanie danych przy pomocy terminali komputerowych, przesyłanie wiadomości, danych, głosu i obrazu za pomocą przekazu satelitarne, usługi przekazywania poczty elektronicznej za pośrednictwem sieci telefonii komórkowej i telefonów komórkowych, udostępnianie połączeń z sieciami informatycznymi, wypożyczanie urządzeń służących do przekazywania głosu, obrazu i danych za pomocą telefonii analogowej, cyfrowej, satelitarnej, udostępnianie stron internetowych za pośrednictwem telefonii komórkowej bezpośrednio na wyświetlaczu aparatu telefonicznego, **41** informacje o imprezach internetowych, usługi nauczania i rozrywki prowadzone za pośrednictwem sieci teleinformatycznych, publikacja elektroniczna on-line książek i periodyków, organizacja gier rozrywkowych, w tym gier on-line, udostępnianie publikacji elektronicznych on-line, nie do pobierania z sieci komputerowych, udostępnianie dzwonek telefonicznych, grafiki na tapety, ikon graficznych, wygaszaczy ekranu, informacji sportowych, treści audio i muzycznych, wideo oraz możliwości wysyłania wiadomości tekstowych, dostępnych i/lub rozgrywanych za pośrednictwem urządzeń przenośnych i telefonów komórkowych; udostępnianie aktualności i informacji sportowych za pośrednictwem urządzeń przenośnych i telefonów komórkowych.

(111) **244079** (220) 2010 07 17 (210) 372950

(151) 2012 01 26 (441) 2010 10 25

(732) TRANS-FORMERS HOLDING Spółka z ograniczoną odpowiedzialnością, Warszawa, PL.

(540)

(531) 1.15.3, 27.5.1

(510), (511) **37** usługi budowlane, naprawy i usługi instalacyjne w zakresie ochrony środowiska naturalnego, utylizacji odpadów, sprzętu budowlanego oraz do oczyszczania dróg i pozyskiwania energii ze źródeł odnawialnych, budownictwo, nadzór budowlany, rozbiórka budynków, wynajem sprzętu budowlanego, sprzętu do oczyszczania dróg, żurawi, koparek, **42** badania oraz usługi naukowo-techniczne oraz ich projektowanie w zakresie ochrony środowiska, budownictwa, utylizacji odpadów, oczyszczania dróg, architektura, projektowanie budynków, doradztwo budowlane, badania i ekspertyzy geologiczne, pomiary geodezyjne, planowanie urbanistyczne, projektowanie dekoracji wnętrz, **44** projektowanie terenów zielonych, pielęgnacja zieleni, ogrodnictwo krajobrazowe.

(111) **244080** (220) 2010 07 22 (210) 373200

(151) 2012 01 27 (441) 2010 10 25

(732) HEATOM Spółka z ograniczoną odpowiedzialnością, Częstochowa, PL.

(540)

Kolor znaku: czarny, niebieski, czerwony

(531) 24.15.2, 24.15.13, 27.5.1, 29.1.13

(510), (511) **07** wymienniki ciepła jako części maszyn, filtry jako części maszyn lub silników, **11** urządzenia i instalacje do chłodzenia i ogrzewania, termowentylatory, wentylatory, wymienniki ciepła, wentylatory kanałowe, wyciągi wentylacyjne i kanałowe, wentylatory sufitowe, aparatura urządzenia i instalacje do wentylacji i klimatyzacji, filtry powietrza do klimatyzacji, rekuperatory ciepła, **35** zgrupowanie na rzecz osób trzecich różnych towarów pozwalające nabywcy wygodnie oglądać i kupować te towary na stronie internetowej dotyczącej sprzedaży towarów przemysłowych, gospodarstwa domowego, wentylacyjnych, klimatyzacyjnych, budowlanych, do wytwarzania energii, zgrupowanie na rzecz osób trzecich różnych towarów pozwalające nabywcy wygodnie oglądać i kupować te towary w sklepie wielobranżowym i hurtowni z towarami przemysłowymi, gospodarstwa domowego, wentylacyjnymi, klimatyzacyjnymi, budowlanymi i do wytwarzania energii, komputerowe zarządzanie plikami, organizowanie wystaw w celach handlowych lub reklamowych, pokazy towarów, promocja sprzedaży dla osób trzecich, reklama za pośrednictwem sieci komputerowej, reklamy, usługi zaopatrzenie osób trzecich jako zakupy produktów i usług dla innych przedsiębiorstw, zarządzanie działalnością artystyczną.

(111) **244081** (220) 2010 07 27 (210) 373419

(151) 2011 10 07 (441) 2010 11 08

(732) TASHKA Katarzyna Kucharska, Warszawa, PL.

(540)

Kolor znaku: szary

(531) 1.1.1, 3.11.12, 27.5.1, 29.1.6

(510), (511) **25** odzież, fartuchy, kostiumy kąpielowe, nakrycia głowy, pantofle domowe, **35** sprzedaż internetowa oraz w sklepach zewnętrznych: ubrań, mebli, zabawek, gier, elementów codziennego użytku oraz elementów wystroju wnętrz, **42** projektowanie graficzne, projektowanie odzieży dla dzieci i dorosłych, projektowanie elementów oraz dodatków do odzieży, projektowanie opakowań, projektowanie dekoracji wnętrz, projektowanie przedmiotów użytkowych, projektowanie zabawek oraz gier dla dzieci, projektowanie

przemysłowe, stylizacja, projektowanie stron internetowych, projektowanie materiałów reklamowych dla firm.

(111) **244082** (220) 2010 08 03 (210) 373706
 (151) 2012 01 26 (441) 2010 11 08
 (732) Szkoła Wiedzy Antycznej „ŹRÓDŁO” Grażyna Byczuk,
 Stargard Szczeciński, PL.
 (540)



Kolor znaku: czarny, czerwony

(531) 1.3.2, 6.3.12, 26.1.1, 26.3.23, 27.5.1, 29.1.12
 (510), (511) **16** książki, gazetki, druki, materiały drukowane, dzienniki, certyfikaty, **35** usługi promocyjne, marketingowe i reklamowe na rzecz osób trzecich, publikacja tekstów reklamowych, reklama telewizyjna, radiowa i internetowa, badanie rynku i opinii publicznej, sondaże, aukcje publiczne, doradztwo w zakresie organizowania i prowadzenia działalności gospodarczej, organizowanie kiermaszów, wystaw, targów handlowych i reklamowych, tworzenie baz danych, działalność handlowa-sprzedaż tradycyjna i internetowa: książek, płyt, kaset, artykułów reklamowych, **41** usługi edukacji i nauczania w zakresie doskonalenia umysłu i osobowości oraz świadczenie usług naukowo-dydaktycznych, obsługa i prowadzenie warsztatów, seminariów, szkoleń, sympozjów, konferencji, publikacja książek, publikacja tekstów informacyjnych innych niż reklamowe oraz nagrywanie filmów o tematyce paramedycznej, **42** prace badawczo-rozwojowe dla osób trzecich zwłaszcza w zakresie doskonalenia umysłu i osobowości, medycyny niekonwencjonalnej, **44** usługi w zakresie medycyny niekonwencjonalnej oraz psychoterapii, rehabilitacji i odnowy biologicznej.

(111) **244083** (220) 2010 08 10 (210) 373936
 (151) 2012 01 26 (441) 2010 11 22
 (732) HOME.PL Jurczyk, Stypuła, Kapcio Spółka Jawna, Szczecin, PL.
 (540) homessl

(510), (511) **35** usługi w zakresie komputerowych baz danych: pozyskiwania danych, systematyzacja danych, komputerowe zarządzanie plikami, sortowania danych w bazach komputerowych, kompilacja informacji, doradztwo specjalistyczne w sprawach działalności gospodarczej, usługi agencji reklamowej, powielanie dokumentów, usługi maszynopisania, prace biurowe, zgrupowanie na rzecz osób trzecich różnych towarów, w tym: komputery, części do komputerów, podzespoły, osprzęt komputerowy, urządzenia peryferyjne, programy komputerowe, gry komputerowe, magnetyczne, cyfrowe nośniki danych, aparaty fotograficzne cyfrowe i kamery cyfrowe, telefony i centrale telefoniczne, telefony komórkowe, przenośne odtwarzacze muzyczne, urządzenia do łączności bezprzewodowej pozwalające nabywcy wygodnie oglądać i kupować te towary: w sklepie, w hurtowni, z katalogu różnych artykułów, na stronie internetowej, za pośrednictwem usługi elektronicznej, za pośrednictwem systemu telezakupów, wykorzystując zamówienie korespondencyjne, używając środków telekomunikacji, zgrupowanie na rzecz osób trzecich różnych usług pozwalające nabywcy wygodnie zapoznać się z informacjami o tych usługach i je kupować: w sklepie, w hurtowni, z katalogu różnych artykułów, na stronie internetowej, za pośrednictwem usługi elektronicznej, za pośrednictwem systemu telezakupów, wykorzystując zamówienie korespondencyjne, używając środków telekomunikacji, informacja o działalności gospodarczej, handlu, reklamie, promocji, lokalizacji obiektów, agencje informacji handlowej, informacja o powyższych usługach, **38** usługi telekomunikacyjne: usługi w zakresie zapewniania dostępu do informacji i komunikacji w trybie on-line, usługi w zakresie przesyłania danych, w tym przy pomocy terminali komputerowych, przesyłanie informacji tekstowej i obrazowej, usługi w zakresie rejestracji i utrzymywania serwerów wirtualnych, kont poczty elektronicznej, serwisów internetowych, usługi transmisji danych i wiadomości, elektroniczny serwis informacji typu on-line polegający na tworzeniu, prowadzeniu baz danych i udostępnianiu informacji z możliwością elektronicznego przyjmowania i przekazywania wiadomości, obsługa klientów przy wykorzystaniu sieci komunikacji elektronicznej, w tym sieci Internet, umożliwiająca dostarczanie klientom informacji oraz otrzymywanie informacji od klientów, gromadzenie i rozpowszechnianie wiadomości poprzez sieci komunikacyjne, w tym sieć telewizyjną, satelitarną i Internet, agencje informacyjne w zakresie wiadomości i aktualności; informacja o powyższych usługach, **42** usługi informatyczne w zakresie: opracowywania, wypożyczania, aktualizacji oprogramowania komputerowego, doradztwo w zakresie systemów informatycznych, oprogramowania, sprzętu komputerowego, Internetu, usługi w zakresie projektowania serwisów internetowych, administrowanie stronami komputerowymi, projektowanie stylu i struktur stron internetowych, graficzne opracowywanie stron www, usługi graficzne, modernizacja sprzętu komputerowego, systemów informatycznych oraz telekomunikacyjnych, dzierżawa domen internetowych, udostępnianie domen internetowych, przenoszenie praw do domen internetowych, rejestrowanie na rzecz osób trzecich domen internetowych, odpłatne udostępnianie czasu dostępu do komputerowych baz danych, odpłatne udostępnianie czasu dostępu do komputerów w celu przetwarzania danych, odzyskiwanie danych, w tym komputerowych baz danych, usługi kawiarni internetowych, informacja o powyższych usługach, usługi certyfikacji zasobów internetowych, usługi sprawdzania autentyczności identyfikacji, wydawania, zarządzania i obrotu certyfikatami cyfrowymi za pośrednictwem internetu oraz związanego z nimi wsparcia technicznego i doradztwa klienta.

(111) **244084** (220) 2010 08 10 (210) 373938
 (151) 2012 01 26 (441) 2010 11 22
 (732) Michał Grabowski, Gdańsk, PL.
 (540) GRABEXIM
 (510), (511) **11** instalacje i aparatura sanitarna, natryski bezpieczeństwa, instalacje do dystrybucji wody, kabiny natryskowe, krany-baterie wannowe, natryskowe, umywalkowe, zlewozmywakowe, natryski, prysznicze, zestawy prysznicowe, umywalki, urządzenia wodociągowe, łazienkowe, armatura bezpieczeństwa do urządzeń oraz instalacji wodnych, armatura regulacyjna i zabezpieczająca do urządzeń wodnych, instalacje do dystrybucji wody, instalacje do przetwarzania, rozdziału i odprowadzania wody.

(111) **244085** (220) 2010 08 11 (210) 373962
 (151) 2012 01 26 (441) 2010 11 22
 (732) NAŁĘCZÓW ZDRÓJ Spółka z ograniczoną odpowiedzialnością, Nałęczów, PL.
 (540) CISOWIANKA PERLAGE Życie ma smak

(510), (511) **32** wody mineralne, wody źródlane, napoje owocowe, soki.

(111) **244086** (220) 2010 08 16 (210) 374171
 (151) 2012 01 27 (441) 2010 11 22
 (732) BF Promotion Bartłomiej Farjaszewski, Poznań, PL.
 (540)



Kolor znaku: żółty, zielony, czerwony

(531) 24.17.4, 27.5.1, 27.7.1, 29.1.13

(510), (511) **16** papier, karton i wyroby z tych materiałów, nie ujęte w innych klasach, druki, materiały introligatorskie, fotografie, materiały biurowe, kleje do celów biurowych lub domowych, materiały dla artystów, pędzle do malowania, maszyny do pisania i sprzęt biurowy (z wyjątkiem mebli), materiały szkoleniowe i instruktażowe (z wyjątkiem przyrządów), materiały z tworzyw sztucznych do pakowania (nie ujęte w innych klasach), czcionki drukarskie, matryce drukarskie, **35** reklama, zarządzanie w działalności gospodarczej, administrowanie działalnością gospodarczej, prace biurowe, **41** nauczanie, kształcenie, rozrywka, działalność sportowa i kulturalna.

(111) **244087** (220) 2010 08 20 (210) 374425
 (151) 2012 01 26 (441) 2010 11 22
 (732) Philip Morris Brands Sàrl, Neuchatel, CH.
 (540) BOND STREET MENTHOL
 (510), (511) **34** tytoń, tytoń surowy oraz tytoń w stanie przetworzonym; wyroby tytoniowe, cygara, papierosy, cygaretki, tytoń do samodzielnego skręcania papierosów, tytoń do fajek, tytoń do żucia, tabaka, papierosy aromatyzowane, papierosy kretek; snus; substytuty tytoniu (nie do celów medycznych); przybory dla palaczy, ustniki oraz bibułka do papierosów, filtry do papierosów, pojemniki na tytoń nie z metali szlachetnych, papierośnice nie z metali szlachetnych, popielniczki nie z metali szlachetnych, fajki, kieszonkowe przyrządy do skręcania papierosów, zapalniczki dla palaczy tytoniu; zapalki.

(111) **244088** (220) 2010 09 01 (210) 374810
 (151) 2012 01 24 (441) 2010 12 06
 (732) Państwowe Muzeum Etnograficzne w Warszawie, Warszawa, PL.
 (540) Forum etnoMOTYWY
 (510), (511) **41** nauczanie, kształcenie, rozrywka, działalność sportowa i kulturalna.

(111) **244089** (220) 2010 09 01 (210) 374813
 (151) 2012 01 24 (441) 2010 12 06
 (732) Państwowe Muzeum Etnograficzne w Warszawie, Warszawa, PL.
 (540) Bogowie-instrukcja obsługi
 (510), (511) **41** nauczanie, kształcenie, rozrywka, działalność sportowa i kulturalna.

(111) **244090** (220) 2010 09 01 (210) 374818
 (151) 2012 01 24 (441) 2010 12 06
 (732) Marek Kamiński, Józefów, PL.
 (540)



(531) 3.1.14, 27.5.1
 (510), (511) **09** oprawy okularowe, **35** sprzedaż opraw okularowych.

(111) **244091** (220) 2010 09 01 (210) 374825
 (151) 2012 01 24 (441) 2010 12 06
 (732) „BK-FOOD” Poland Spółka z ograniczoną odpowiedzialnością, Gdynia, PL.
 (540)



Kolor znaku: biały, czerwony, niebieski
 (531) 26.4.2, 26.5.1, 26.5.18, 27.5.1, 29.1.13
 (510), (511) **29** ryby, mięso zwierząt morskich.

(111) **244092** (220) 2010 09 13 (210) 375272
 (151) 2012 01 24 (441) 2010 12 20
 (732) SPORT IDEA SPÓŁKA Z OGRANICZONĄ ODPOWIEDZIALNOŚCIĄ, Mysiadło, PL.
 (540)



Kolor znaku: czerwony, niebieski, biały
 (531) 26.1.6, 26.15.1, 27.5.1, 29.1.13
 (510), (511) **35** usługi reklamy i promocji na rzecz osób trzecich, kreowanie wizerunku, doradztwo gospodarcze, **36** doradztwo fi-

nansowe w zakresie inwestycji, zarządzanie aktywami osób trzecich, a w szczególności sportowców, doradztwo finansowe w zakresie kontaktów sportowców i trenerów z klubami i sponsorami, **45** usługi prawnicze, mediacje, reprezentowanie interesów osób trzecich, a w szczególności sportowców i trenerów w kontaktach z klubami oraz sponsorami.

(111) **244093** (220) 2010 09 24 (210) 375714
 (151) 2011 12 29 (441) 2011 01 03
 (732) PROFUS MANAGEMENT Marek Profus, Warszawa, PL.

(540) GALA TYGODNIKA PIŁKA NOŻNA
 (510), (511) **06** figurki, statuetki z metali nieszlachetnych, **16** afisze, albumy, broszury, czasopisma, kalendarze, książki, materiały drukowane, prospekty, plakaty, publikacje, ulotki, **35** reklamowa działalność informacyjna, także on-line w sieci komputerowej, rozpowszechnianie materiałów promocyjnych i reklamowych, dystrybucja materiałów reklamowych, w tym w sieci on-line, transkrypcja formy wiadomości i komunikatów, usługi badania rynku i opinii publicznej, marketing bezpośredni i marketing wydarzeń (organizowanie imprez reklamowych), usługi telemarketingowe, wypożyczanie materiałów reklamowych, czasu i powierzchni reklamowej w mediach komunikacji publicznej, uaktualnianie materiałów reklamowych, usługi agencji reklamowej, sprzedaż filmów i nagrań video o charakterze informacyjnym i edukacyjno-szkoleniowym o tematyce sportowej, fotokopiowanie, materiały reklamowe, reklama billboardowa, reklama za pośrednictwem sieci komputerowej, reklamy prasowe, reklamy radiowe, reklamy telewizyjne, sponsorowane teksty, tworzenie tekstów reklamowych i sponsorowanych, **41** publikowanie książek i czasopism, organizowanie i prowadzenie imprez sportowych, konferencji, seminariów, sympozjów, zjazdów, szkoleń wystaw o tematyce sportowej i rekreacyjnej, publikowanie tekstów, także on-line i na nośnikach, informacja o książkach, czasopismach, imprezach sportowych i rozrywkowych, o sporcie, rekreacji i edukacji, usługi reporterskie, w tym sprawozdawców sportowych, usługi cyfrowego obrazowania, prowadzenie on-line publikacji elektronicznych, produkcja oraz wypożyczanie filmów i nagrań video, organizowanie konkursów edukacyjno-promocyjnych o tematyce sportowej, organizowanie konkursów na najlepszego sportowca z danej dziedziny sportu, imprezy sportowe, kongresy, organizowanie i prowadzenie balów, organizowanie i prowadzenie konferencji, organizowanie i prowadzenie kongresów, organizowanie i prowadzenie seminariów, organizowanie i prowadzenie sympozjów, organizowanie i prowadzenie zjazdów, organizowanie konkursów edukacyjnych lub rozrywkowych, organizowanie spektakli-usługi impresariów, organizowanie zawodów sportowych, planowanie przebiegu przyjęcia w zakresie części rozrywkowej, usługi reporterskie, obsługa zjazdów.

(111) **244094** (220) 2010 09 24 (210) 375716
 (151) 2011 12 29 (441) 2011 01 03
 (732) PROFUS MANAGEMENT Marek Profus, Warszawa, PL.

(540) GALA PIŁKARSKA
 (510), (511) **06** figurki, statuetki z metali nieszlachetnych, **16** afisze, albumy, broszury, czasopisma, kalendarze, książki, materiały drukowane, prospekty, plakaty, publikacje, ulotki, **35** reklamowa działalność informacyjna, także on-line w sieci komputerowej, rozpowszechnianie materiałów promocyjnych i reklamowych, dystrybucja materiałów reklamowych, w tym w sieci on-line, transkrypcja formy wiadomości i komunikatów, usługi badania rynku i opinii publicznej, marketing bezpośredni i marketing wydarzeń (organizowanie imprez reklamowych), usługi telemarketingowe, wypożyczanie materiałów reklamowych, czasu i powierzchni reklamowej w mediach komunikacji publicznej, uaktualnianie materiałów reklamowych, usługi agencji reklamowej, sprzedaż filmów i nagrań video o charakterze informacyjnym i edukacyjno-szkoleniowym o tematyce sportowej, fotokopiowanie, materiały reklamowe, reklama billboardowa, reklama za pośrednictwem sieci komputerowej, reklamy prasowe, reklamy radiowe, reklamy telewizyjne, sponsorowane teksty, tworzenie tekstów reklamowych i sponsorowanych, **41** publikowanie książek i czasopism, organizowanie i prowadzenie imprez sportowych, konferencji, seminariów, sympozjów, zjazdów, szkoleń wystaw o tematyce sportowej i rekreacyjnej, publikowanie tekstów, także on-line i na nośnikach, informacja o książkach, czasopismach, imprezach sportowych i rozrywkowych, o sporcie, rekreacji i edukacji, usługi reporterskie, w tym sprawozdawców sportowych, usługi cyfrowego obra-

zowania, prowadzenie on-line publikacji elektronicznych, produkcja oraz wypożyczanie filmów i nagrań video, organizowanie konkursów edukacyjno-promocyjnych o tematyce sportowej, organizowanie konkursów na najlepszego sportowca z danej dziedziny sportu, imprezy sportowe, kongresy, organizowanie i prowadzenie balów, organizowanie i prowadzenie konferencji, organizowanie i prowadzenie kongresów, organizowanie i prowadzenie seminariów, organizowanie i prowadzenie sympozjów, organizowanie i prowadzenie zjazdów, organizowanie konkursów edukacyjnych lub rozrywkowych, organizowanie spektakli-usługi impresariów, organizowanie zawodów sportowych, planowanie przebiegu przyjęcia w zakresie części rozrywkowej, usługi reporterskie, obsługa zjazdów.

(111) **244095** (220) 2010 09 24 (210) 375765
(151) 2012 01 26 (441) 2011 01 03
(732) ALTUS TOWARZYSTWO FUNDUSZY INWESTYCYJNYCH
SPÓŁKA AKCYJNA, Warszawa, PL.

(540) superus
(510), (511) **35** usługi doradcze w zakresie organizacji i zarządzania przedsiębiorstwami i przedsięwzięciami, pośrednictwo w zawieraniu transakcji handlowych, usługi w zakresie badania rynku i prognoz ekonomicznych i sporządzania analiz rynkowych, usługi w zakresie specjalistycznego doradztwa handlowego, usługi pośrednictwa handlowego, analizy kosztów, ekspertyzy opłacalności i prognozy ekonomiczne, przetwarzanie informacji statystycznych, sporządzenie wyciągów z kont, zarządzanie zbiorami danych w systemach komputerowych, pozyskiwanie danych do komputerowych baz danych, systematyzacja danych w komputerowych bazach danych, komputerowe zarządzanie plikami, promocja sprzedaży wykonywana na rzecz osób trzecich, usługi agencji reklamowych z wykorzystaniem wszystkich metod słownych, dźwiękowych, audiowizualnych i multimedialnych, rozpowszechnianie materiałów reklamowych, usługi reklamowania za pośrednictwem sieci komputerowej, rozpowszechnianie ogłoszeń reklamowych, materiałów reklamowych i ofert reklamowych, organizowanie wystaw w celach handlowych lub reklamowych, informacja, doradztwo i konsulting w zakresie działalności gospodarczej i doboru metod i technik reklamowania, usługi w zakresie obsługi programów lojalnościowych i programów promocyjnych świadczonych na rzecz osób trzecich, archiwizacja dokumentów metodami elektronicznymi i tradycyjnymi, doradztwo i konsulting w zakresie archiwizacji dokumentów, **36** usługi w zakresie doradztwa, koordynacji i nadzoru w sprawach finansowych, usługi finansowe, usługi w zakresie tworzenia, reprezentowania i zarządzania funduszami inwestycyjnymi, funduszami emerytalnymi, usługi maklerskie w zakresie wskazanym w niniejszej klasie, brokerskie, leasingowe, audytorskie w zakresie wskazanym w tej klasie, księgowość, wyceny dóbr inwestora dla spółek akcyjnych i z ograniczoną odpowiedzialnością, analizy finansowe, finansowe doradztwo i informacja, przeprowadzanie operacji finansowych na zlecenie osób trzecich, pośrednictwo giełdowe, pośrednictwo w dokonywaniu inwestycji kapitałowych, rozliczenia finansowe transakcji, usługi zarządzania finansami, usługi bankowe i ubezpieczeniowe, także pośrednictwo w usługach ubezpieczeniowych, usługi w zakresie deponowania papierów wartościowych i przedmiotów wartościowych, usługi w zakresie kupna-sprzedaży nieruchomości, usługi w zakresie sprzedaży na kredyt, usługi agencji kredytowych, doradztwo i informacja w zakresie oceny wyboru przez osoby fizyczne i podmioty gospodarcze optymalnej formy ubezpieczeń, usługi związane z obrotem papierami wartościowymi, usługi w dziedzinie wyceny finansowej ubezpieczeń, banków i nieruchomości.

(111) **244096** (220) 2010 09 26 (210) 375775
(151) 2011 12 08 (441) 2011 01 03
(732) DENTAL-DEPOT Składnica Materiałów Dentystycznych
Lucyna Wasio, Wrocław, PL.

(540) DENTYŚCI Z PIĘKNYM WNĘTRZEM
(510), (511) **05** implanty chirurgiczne w postaci żywych tkanek i materiałów syntetycznych, materiały do plombowania zębów, stopy metali szlachetnych do celów dentystycznych, lakiery dentystyczne, środki przeciwbólowe, środki znieczulające, produkty farmaceutyczne, **10** aparatura i instrumenty stomatologiczne i medyczne, protezy zębów, dentystyczna aparatura elektryczna, instrumenty i aparatura dentystyczna, fotele lekarskie i dentystyczne, **16** czaso-

pisma, gazety, plakaty, afisze, fotografie, broszury, druki, kalendarze, publikacje albumy, teczki na dokumenty i materiały konferencyjne, zeszyty, skoroszyty, koperty, przyrządy do pisania, torby papierowe lub z tworzyw sztucznych do pakowania, **35** publikowanie tekstów sponsorowanych i reklamowych, organizowanie targów i wystaw w celach handlowych lub reklamowych, informacja handlowa, wyceny handlowe, pozyskiwanie i systematyzowanie komputerowych baz danych, audyt, badania rynku, doradztwo w zakresie prowadzenia działalności gospodarczej, reklama i promocja, usługi zaopatrzenia osób trzecich w zakupy produktów i usług dla innych przedsiębiorstw, **41** nauczanie, kształcenie, informacja o edukacji, instruktaż, kluby zdrowia, publikowanie książek, organizowanie i prowadzenie konferencji i seminariów, produkcja programów radiowych i telewizyjnych, publikowanie tekstów innych niż reklamowych, **44** dentystyka, stomatologia, prywatne kliniki, porady w zakresie stomatologii, porady w zakresie farmakologii, usługi rentgenograficzne i w zakresie prześwietlania zębów, usługi w zakresie higieny i urody.

(111) **244097** (220) 2010 09 27 (210) 375785
(151) 2012 01 26 (441) 2011 01 03
(732) Tomasz Kwapisz, Łódź, PL.

(540) BIOTERM
(510), (511) **09** rurki kapilarne, wskaźniki i mierniki temperatury, termometry nielekarskie, domowe, zaokienne i do celów medycznych, wskaźniki i mierniki ciśnienia atmosferycznego, instrumenty i przyrządy pomiarowe, kontrolne, badawcze, nawigacyjne, oświetleniowe, obserwacyjne, sygnalizacyjne, urządzenia regulujące ciepło, mierniki, czynniki optyczne, laboratoryjna i naukowa aparatura do destylacji, urządzenia do dozowania, filtry, tace laboratoryjne, membrany do aparatury naukowej, przyrządy meteorologiczne, balony meteorologiczne, mikroskopy, pipety, aparatura do analizy powietrza, wskaźniki poziomu wody, wyroby ze szkła, areometry, rurki fermentacyjne, zestawy wężyków do łączenia aparatury destylacyjnej i spuszczenia wina, **21** artykuły i sprzęt gospodarstwa domowego zawarte w tej klasie, szkło techniczne, wyroby z tworzyw sztucznych, zbiorniki termoizolacyjne, aparatura, środki i przyrządy do produkcji wina, **35** usługi sprzedaży towarów zawartych w wykazie: rurki kapilarne, wskaźniki i mierniki temperatury, termometry nielekarskie, domowe, zaokienne i do celów medycznych, wskaźniki i mierniki ciśnienia atmosferycznego, instrumenty i przyrządy pomiarowe, kontrolne, badawcze, nawigacyjne, oświetleniowe, obserwacyjne, sygnalizacyjne, urządzenia regulujące ciepło, mierniki, czynniki optyczne, laboratoryjna i naukowa aparatura do destylacji, urządzenia do dozowania, filtry, tace laboratoryjne, membrany do aparatury naukowej, przyrządy meteorologiczne, balony meteorologiczne, mikroskopy, pipety, aparatura do analizy powietrza, wskaźniki poziomu wody, wyroby ze szkła, areometry, rurki fermentacyjne, zestawy wężyków do łączenia aparatury destylacyjnej i spuszczenia wina, artykuły i sprzęt gospodarstwa domowego zawarte w tej klasie, szkło techniczne, wyroby z tworzyw sztucznych, zbiorniki termoizolacyjne, aparatura, środki i przyrządy do produkcji wina; reklama, edycja tekstów, pokazy towarów zawartych w wykazie w klasie 9 i 21 w celach handlowych i reklamowych, usługi degustacji w celach handlowych i reklamowych.

(111) **244098** (220) 2010 10 01 (210) 376012
(151) 2012 01 25 (441) 2011 01 03
(732) Innowacyjno-Wdrożeniowe Laboratorium Farmaceutyczne
Labofarm Tadeusz Pawełek, Starogard Gdański, PL.
(540) ANTI STRESS TABLETS LABOFARM
(510), (511) **05** preparaty farmaceutyczne.

(111) **244099** (220) 2010 10 01 (210) 376016
(151) 2012 01 25 (441) 2011 01 03
(732) „Motorsport Chrobak” Serwis Samochodów Marcin Chrobak,
Kraków, PL.
(540)

Motorsport
CHROBAK

(531) 26.4.2, 27.5.1

(510), (511) **35** prowadzenie sklepów z towarami mającymi zastosowanie w pojazdach, jak również towarami do naprawy i obsługi pojazdów, **37** usługi stacji obsługi pojazdów, w tym: obsługa, przegląd, konserwacja i naprawa pojazdów, wulkanizacja, serwis, naprawa i bieżnikowanie opon, mycie, czyszczenie i pielęgnacja pojazdów, instalowanie i naprawa samochodowych urządzeń elektronicznych, informacja i pomoc techniczna w zakresie montażu części samochodowych i naprawach, zabezpieczanie pojazdów przed korozją, **42** badania techniczne, ekspertyzy i opinie w dziedzinie techniki motoryzacyjnej, testowanie pojazdów i ich części.

(111) **244100** (220) 2010 10 04 (210) 376041
(151) 2012 01 25 (441) 2011 01 17
(732) TARCZYŃSKI MARKETING SPÓŁKA Z OGRANICZONĄ ODPOWIEDZIALNOŚCIĄ, Ujeździec Welki, PL.
(540)



Kolor znaku: brązowy, złoty, biały

(531) 5.3.2, 24.3.1, 26.1.1, 27.1.1, 27.5.1, 29.1.13

(510), (511) **29** mięso, ekstrakty z mięsa, galaretki z mięsa, mięso konserwowane, wyroby drobiowe, mięso i wędliny kulinarne, mgalantyna, pasztet z wątróbki, pasztet mięsny, potrawy rybne, solone ryby, szynka, wędzonka, wędliny, kaszanka, kiełbasy, konserwy mięsne, konserwy rybne, konserwy z warzywami, konserwy, wyroby garmażeryjne, oleje i tłuszcze jadalne, pasztety drobiowe i wieprzowe, **30** przyprawy, sosy, sosy do sałatek, aromaty, majonezy.

(111) **244101** (220) 2010 10 04 (210) 376043
(151) 2012 01 25 (441) 2011 01 17
(732) TARCZYŃSKI MARKETING SPÓŁKA Z OGRANICZONĄ ODPOWIEDZIALNOŚCIĄ, Ujeździec Wielki, PL.
(540)



Kolor znaku: złoty, ciemnobrązowy, brązowy, biały, jasnobrązowy
(531) 1.1.1, 11.3.5, 11.3.18, 24.3.1, 26.1.1, 27.5.1, 29.1.13
(510), (511) **29** wędliny, kiełbasy, szynki, wędzonki, wyroby drobiowe, mięso i wędliny kulinarne, mięso i wyroby mięsne.

(111) **244102** (220) 2010 10 04 (210) 376079
(151) 2012 01 25 (441) 2011 01 17
(732) CITY-NAV Spółka z ograniczoną odpowiedzialnością, Poznań, PL.
(540)



(531) 26.1.7, 26.1.22, 26.7.25, 27.5.1

(510), (511) **35** oferowanie usług reklamowych na serwisach internetowych, **39** dostarczanie informacji pasażerskiej na temat planu podróży wykorzystującego różnego typu środki transportu, **42** pro-

wadzenie badań naukowo-technologicznych związanych z problemami wielokryterialnej optymalizacji i marszrutyzacji w publicznym transporcie zbiorowym.

(111) **244103** (220) 2010 10 07 (210) 376214
(151) 2012 01 24 (441) 2011 01 17
(732) „SMART ELEKTRONIK” SPÓŁKA Z OGRANICZONĄ ODPOWIEDZIALNOŚCIĄ, Warszawa, PL.
(540)



Kolor znaku: czarny, pomarańczowy

(531) 26.1.0, 26.4.9, 26.7.5, 27.5.1, 29.1.12

(510), (511) **09** urządzenia nawigacyjne, urządzenia nawigacyjne dla pojazdów, urządzenia lokalizacyjne, anteny, baterie elektryczne, bussole; dalmierze; kompas; wysokościomierze; urządzenia i przyrządy geodezyjne, elektryczne urządzenia pomiarowe, komputery; komputery przenośne; drukarki do komputerów; pamięci komputerowe, komputerowe urządzenia peryferyjne; urządzenia do przetwarzania informacji, monitory ekranowe, magnetyczne i optyczne nośniki danych, oprogramowanie komputerowe, programy gier komputerowych, krokomierze; prędkościomierze do pojazdów, odbiorniki audio i wideo; urządzenia telewizyjne; osobiste urządzenia stereofoniczne, odtwarzacze płyt DVD; odtwarzacze płyt kompaktowych, sprzęt radiotelefoniczny; telefony przenośne; sprzęt dla korzystania z telefonu bez użycia rąk; słuchawki na uszy, urządzenia do zdalnego sterowania; nadajniki sygnałów elektronicznych, **16** mapy; atlasy, **35** zarządzanie zbiorami informatycznymi, **39** usługi nawigacji transportu; informacja o transporcie i ruchu drogowym; usługi kurierskie, **42** usługi oprogramowania komputerów w zakresie nawigacji i lokalizacji, zwłaszcza osób i pojazdów samochodowych.

(111) **244104** (220) 2010 10 08 (210) 376234
(151) 2012 01 09 (441) 2011 01 17
(732) „Try@buy” Baranowska-Owczarek Spółka Komandytowa, Łódź, PL.
(540)



Kolor znaku: niebieski, złoty, czarny

(531) 24.17.17, 27.5.1, 29.1.13

(510), (511) **36** doradztwo w sprawach finansowych, usługi agencji badających zdolność kredytową, **38** przysyłanie informacji.

(111) **244105** (220) 2010 10 14 (210) 376495
(151) 2012 01 24 (441) 2011 01 17
(732) „DELIC-POL” Spółka Akcyjna, Kamyk, PL.
(540)



Kolor znaku: ciemnoniebieski, srebrny

(531) 26.4.1, 26.11.1, 26.11.13, 27.5.1, 29.1.12

(510), (511) **29** konserwowane owoce i warzywa, suszone owoce i warzywa, gotowane owoce i warzywa, owoce lukrowane, owoce kandyzowane, mrożone owoce i warzywa, sałatki owocowe i warzywne, skórki owocowe, galaretki jadalne, dżemy, konfitury, mar-

molada, kompoty, produkty mleczne, placki ziemniaczane, żelatyna do celów spożywczych, bita śmietana, chrupki owocowe, chrupki ziemniaczane, chipsy owocowe i warzywne, chipsy owocowe w czekoladzie, przekąski na bazie owoców, owoce w czekoladzie, orzechy preparowane, daktyle, pyłki kwiatowe jako żywność, rodzynki, **30** ciasta, ciastka, chleb, bułki, wyroby ciastkarskie, wyroby piekarnicze, wyroby cukiernicze, wyroby czekoladowe, czekoladki, ciasta w proszku, batony, biszkopty, bułeczki słodkie, ciasta z owocami, herbatniki, krakersy, pierniki, słodycze, słodycze na choinkę, wafle, cukierki, lody, muesli, przekąski ryżowe, ciastka i pieczywo ryżowe.

(111) **244106** (220) 2010 10 14 (210) 376501
 (151) 2012 01 24 (441) 2011 01 17
 (732) „DELIC-POL” Spółka Akcyjna, Kamyk, PL.
 (540)



Kolor znaku: złoty, ciemnoniebieski

(531) 26.4.1, 26.11.1, 26.11.13, 27.5.1, 29.1.12
 (510), (511) **29** konserwowane owoce i warzywa, suszone owoce i warzywa, gotowane owoce i warzywa, owoce lukrowane, owoce kandyzowane, mrożone owoce i warzywa, sałatki owocowe i warzywne, skórki owocowe, galaretki jadalne, dżemy, konfitury, marmolada, kompoty, produkty mleczne, placki ziemniaczane, żelatyna do celów spożywczych, bita śmietana, chrupki owocowe, chrupki ziemniaczane, chipsy owocowe i warzywne, chipsy owocowe w czekoladzie, przekąski na bazie owoców, owoce w czekoladzie, orzechy preparowane, daktyle, pyłki kwiatowe jako żywność, rodzynki, **30** ciasta, ciastka, chleb, bułki, wyroby ciastkarskie, wyroby piekarnicze, wyroby cukiernicze, wyroby czekoladowe, czekoladki, ciasta w proszku, batony, biszkopty, bułeczki słodkie, ciasta z owocami, herbatniki, krakersy, pierniki, słodycze, słodycze na choinkę, wafle, cukierki, lody, muesli, przekąski ryżowe, ciastka i pieczywo ryżowe.

(111) **244107** (220) 2010 10 22 (210) 376843
 (151) 2012 01 26 (441) 2011 01 31
 (732) Zakład Elektromechaniki Chłodniczej Paweł Wiecki, Zapora, PL.
 (540)



Kolor znaku: granatowy, jasnoniebieski, biały

(531) 1.15.17, 1.15.19, 26.2.7, 26.2.8, 27.5.1, 29.1.13
 (510), (511) **11** urządzenia klimatyzacyjne i wentylacyjne, **37** naprawy, serwis /konserwacja/ oraz montaż urządzeń klimatyzacyjnych i wentylacyjnych, **42** projektowanie instalacji klimatyzacyjnych i wentylacyjnych.

(111) **244108** (220) 2010 10 22 (210) 376847
 (151) 2012 01 26 (441) 2011 01 31
 (732) Zbigniew Widera, Katowice, PL.
 (540) KOD WŁADZY

(510), (511) **09** dyski do rejestracji dźwięku; dyskietki, dyski kompaktowe [audio-wideo], dyski kompaktowe [CD-ROM-y]; dyski magnetyczne, magnetyczne nośniki danych, dyski optyczne; hologramy;

kasety wideo, kasety wideo z gramy; nośniki do rejestracji dźwięku; płyty fonograficzne; magnetyczne nośniki informacji, optyczne nośniki informacji; programy gier komputerowych, programy komputerowe [software ładowalny]; programy komputerowe, włączając oprogramowanie do łączenia cyfrowych mediów audio i wideo z globalną komputerową siecią informacyjną, taśmy magnetyczne, taśmy wideo; filmy komediowe, filmy dramatyczne, filmy akcji, filmy przygodowe i/lub animowane oraz telewizyjne filmy komediowe, dramatyczne, filmy akcji, filmy przygodowe i/lub animowane; płyty winylowe z nagraniami, taśmy audio, taśmy audio-wideo, kasety audio-wideo, dyski audio-wideo oraz DVD z nagraniami muzycznymi, komediowymi, dramatycznymi z akcją przygodą i/lub z nagraniami animowanymi; taśmy audio z nagraniami komediowymi, dramatycznymi, akcją, przygodą, animacją i muzyką oraz broszury sprzedawane z nimi jako całość; sprzęt do gier sprzedawany jako część oprzyrządowania do gier komputerowych typu zgadywanki słowne; akcesoria do telefonów komórkowych, włączając akcesoria służące do prowadzenia rozmów bez użycia rąk; pokrowce i obudowy do telefonów komórkowych; kodowane karty magnetyczne, włączając karty telefoniczne, karty kredytowe, karty płatnicze, karty debetowe i karty-klucze magnetyczne; magnesy dekoracyjne, **16** książki, komiksy, książeczki dla dzieci, podręczniki; czasopisma, gazety, periodyki; mapy; materiały do nauczania, materiały szkoleniowe i instruktażowe; papier, papier firmowy, papier od owijania prezentów; okładki na książki, zakładki; teczki, skoroszyty, koperty, papeteria, karty pocztowe, znaczki pocztowe; materiały promocyjne, katalogi, prospekty, publikacje wymiennokartkowe; afisze, plakaty, banery, buttony; pieczęcie papierowe, emblematy; kalendarze, notatniki (notesy), folder, dyplomy, proporzycy; flagi i chorągiewki papierowe; fotografie; materiały piśmienne, długopisy, ołówki, pióra; tablice ogłoszeniowe z papieru lub tektury; worki z tworzyw sztucznych, reklamówki.

(111) **244109** (220) 2010 10 25 (210) 376928
 (151) 2012 01 25 (441) 2011 01 31
 (732) Informatyk Spółka Jawna Paweł Polcyn, Łukasz Żużak, Poznań, PL.
 (540)



Kolor znaku: złoty, czerwony, biały

(531) 24.17.5, 26.1.2, 26.1.18, 27.5.1, 29.1.13
 (510), (511) **35** prowadzenie sklepów internetowych i stacjonarnych w zakresie materiałów eksploatacyjnych do drukarek i urządzeń biurowych oraz materiałów biurowych.

(111) **244110** (220) 2010 10 25 (210) 376929
 (151) 2012 01 25 (441) 2011 01 31
 (732) Warszawskie Zakłady Farmaceutyczne Polfa Spółka Akcyjna, Warszawa, PL.
 (540) XYLOGEL DEX
 (510), (511) **05** wyroby farmaceutyczne.

(111) **244111** (220) 2010 10 27 (210) 377078
 (151) 2012 01 23 (441) 2011 01 31
 (732) ESTO Spółka z ograniczoną odpowiedzialnością, Barlinek, PL.
 (540)



Kolor znaku: złoty, biały, czerwony, szary

(531) 19.1.3, 24.15.1, 24.15.17, 26.1.1, 26.1.16, 26.3.1, 27.5.1, 29.1.14
 (510), (511) **16** papier, papier falisty, karton, tektura, tektura falista i wyroby z tych materiałów do pakowania; materiały z tworzyw

sztucznych do pakowania o ile zawarte są w klasie 16; koszyki, pojemniki, pudełka, pudła: klapowe, fasonowe, wyposażenie pudeł: kratownic, wkładki, obwoluty i przekładki z tektury, rury tekturowe; skrzynki, tacki, torby, torebki, koperty, woreczki, rożki do pakowania z papieru, tektury lub tworzyw sztucznych; folia z tworzywa sztucznego do pakowania, folie z tworzyw sztucznych z pęcherzykami powietrza do pakowania lub zabezpieczania w transporcie; opakowania do butelek z kartonu lub papieru, podstawki pod kufle do piwa; torby na śmieci z papieru lub tworzyw sztucznych; wyroby promocyjno-reklamowe z papieru, tektury lub tworzyw sztucznych, artykuły biurowe z papieru, tektury lub tworzyw sztucznych: teczki na dokumenty, pojemniki na akta, torby i kartony okazjonalne, skorowidze, skoroszyty; papierowe wyroby poligraficzne: druki, faktury, foldery, informatory, instrukcje, kalendarze, papiery firmowe, papier do drukarek komputerowych, poradniki, prospekty, skrypty, wizytówki, taśmy papierowe, taśmy samoprzylepne do celów papierniczych, ulotki; papier do pakowania, obrusy papierowe, papierowe ręczniki, serwetki, papier toaletowy, **35** agencje importowo-eksportowe; usługi pośrednictwa handlowego na rzecz firm krajowych i zagranicznych; zgrupowanie na rzecz osób trzecich towarów takich jak: papier, tektura, karton oraz wyrobów z tych materiałów do pakowania, koszyki, pojemniki, pudła, skrzynki, tacki, artykuły biurowe i poligraficzne, pozwalające nabywcy wygodnie je oglądać i kupować w hurtowniach, sklepach i na stronie internetowej; usługi marketingowe; usługi reklamowe, dystrybucja materiałów reklamowych, próbek i wzorów wyrobów; organizacja i obsługa wystaw i targów w celach handlowych i reklamowych; doradztwo w zakresie organizowania i prowadzenia działalności gospodarczej; usługi badania rynku, **40** obróbka papieru, kartonu i tektury; wykrawanie i sklejanie opakowań kartonowych; usługi w zakresie przetwórstwa tworzyw sztucznych; usługi w zakresie natryskowego nanoszenia powłok z tworzyw sztucznych; drukarnie, usługi poligraficzne, skład fotograficzny, skanowanie, druk sitowy, druk offsetowy, nadruki; introligatorstwo: apretowanie, insertowanie, cięcie, falcowanie, kaszerowanie, perforowanie papieru, sztancowanie, składanie tekstu; utylizacja i unieszkodliwianie odpadów przemysłowych; recykling odpadów i makulatury; kompletowanie maszyn i urządzeń poligraficznych na zamówienie.

(111) **244112** (220) 2010 10 28 (210) 377136
 (151) 2012 01 23 (441) 2011 01 31
 (732) LIBET SPÓŁKA AKCYJNA, Wrocław, PL.
 (540) Via Trio

(510), (511) **19** mozaikowe kształtki brukarskie z betonu szlachetnego, palisady betonowe, krawężniki i obrzeża betonowe, kostka brukarska, kształtki odwodnieniowe dla podłogi z kostki brukarskiej wszystkie wymienione artykuły jako barwione i w kolorze naturalnego betonu.

(111) **244113** (220) 2010 10 29 (210) 377202
 (151) 2012 01 03 (441) 2011 01 31
 (732) „TEAM „Jarosław Kurzawa, Marcin Kurzawa S.C., Stare Miasto, PL.
 (540)



Kolor znaku: niebieski, biały

(531) 26.4.2, 27.5.1, 29.1.12

(510), (511) **36** wynajmowanie nieruchomości: mieszkań, biur, **39** wynajmowanie samochodów ciężarowych, osobowych, powierzchni magazynowych, parkingów.

(111) **244114** (220) 2010 11 09 (210) 377561
 (151) 2012 01 27 (441) 2011 02 14
 (732) Biofarm Spółka z ograniczoną odpowiedzialnością, Poznań, PL.
 (540) DIOFEM

(510), (511) **05** produkty lecznicze, preparaty farmaceutyczne, suplementy diety do celów leczniczych.

(111) **244115** (220) 2010 11 09 (210) 377564
 (151) 2012 01 27 (441) 2011 02 14
 (732) Biofarm Spółka z ograniczoną odpowiedzialnością, Poznań, PL.

(540) OMECARDIN

(510), (511) **05** produkty lecznicze, preparaty farmaceutyczne, suplementy diety do celów leczniczych.

(111) **244116** (220) 2010 11 16 (210) 377786
 (151) 2012 01 23 (441) 2011 02 28
 (732) OPEUS SPÓŁKA Z OGRANICZONĄ ODPOWIEDZIALNOŚCIĄ,
 Płock, PL.
 (540)



Kolor znaku: ciemnobrązowy, niebieski, biały

(531) 26.11.3, 26.11.21, 27.5.1, 29.1.13

(510), (511) **06** budowlane materiały metalowe, konstrukcje metalowe, płyty konstrukcyjne metalowe, metalowe pokrycia ścian, drzwi i okna metalowe, drzwi i okna metalowe przeciwpożarowe, drzwi metalowe dymoszczelne, drzwi i okna metalowe przeciwpożarowe i przeciwybuchowe, drzwi i okna metalowe kuloodporne, świetliki metalowe, przegrody metalowe, ścianki metalowe, ścianki szczelne metalowe, ścianki i przegrody metalowe przeciwpożarowe, metalowe ściany fasadowe, metalowe konstrukcje profilowe, bramy metalowe, bramy metalowe przeciwpożarowe, zamknięcia drzwiowe, okucia metalowe do okien, przewody metalowe do instalacji wentylacji i klimatyzacji, **07** turbiny wiatrowe, turbiny wodne, generatory elektryczności, alternatory, awaryjne agregaty prądotwórcze, generatory elektryczne wykorzystujące fotoogniwa, silniki napędowe inne niż do pojazdów lądowych, mechanizmy sterownicze do maszyn i silników, mechanizmy napędowe inne niż do pojazdów lądowych, podstawy maszyn, przekładnie do maszyn, generatory prądu do turbin wiatrowych, łopaty wirników do turbin wiatrowych, mechanizmy sterownicze do turbin wiatrowych, urządzenia i instalacje do odpylania, transportery, separatory, maszyny do filtrowania, filtry do maszyn filtrujących, pompy jako maszyny, pompy odśrodkowe, pompy wodne, kompresory, podnośniki, pneumatyczne i hydrauliczne urządzenia do otwierania i zamykania drzwi, części do wymienionych towarów, **09** urządzenia i przyrządy pomiarowe, sygnalizacyjne, kontrolne, do ratowania życia; urządzenia do przewodzenia, przełączania, przekształcania, gromadzenia, sterowania i regulacji energii elektrycznej; akumulatory elektryczne, baterie elektryczne, baterie wysokonapięciowe, urządzenia do ładowania baterii, aparatura do wytwarzania prądu przy wykorzystaniu energii słonecznej, fotoogniwa, baterie słoneczne, instalacje solarne, elektryczne urządzenia kontrolno-sterujące do turbin wiatrowych, instalacje elektryczne, tablice sterownicze, złącza, latarnie optyczne, latarnie sygnalizacyjne, alarmy pożarowe, urządzenia do gaszenia ognia, instalacje tryskaczy przeciwpożarowych, gaśnice, pompy strażackie, sprzęt do gaszenia ognia, **11** urządzenia do oświetlania, ogrzewania, wytwarzania pary, gotowania, chłodzenia, suszenia, wentylacji, zaopatrzenia w wodę oraz instalacje sanitarne, urządzenia do filtrowania wody, urządzenia i instalacje do oświetlania, lampy, lampy solarne, kolektory słoneczne, aparatura i urządzenia do uzdatniania wody, instalacje do schładzania wody, urządzenia do oczyszczania ścieków, urządzenia ujęcia wody, urządzenia do nawadniania w rolnictwie, części do wymienionych towarów, **19** materiały budowlane niemetalowe, ścianki działowe niemetalowe, ścianki ściennie niemetalowe, drzwi drewniane, drzwi drewniane przeciwpożarowe, przegrody drewniane, ścianki drewniane, ścianki i przegrody drewniane przeciwpożarowe, powłoki cementowe ognioodporne, wykładziny niemetalowe dla budownictwa, **37** usługi remontowo-budowlane w zakresie budynków, naprawy, usługi montażowe i instalacyjne, instalowanie drzwi i okien, instalowanie i naprawa urządzeń elektrycznych, instalowanie i naprawy alarmów przeciwwłamaniowych, instalowanie i naprawa wind, instalowanie i naprawy urządzeń dla chłodnictwa, instalowanie i naprawy urządzeń do nawadniania, wiercenie studni, instalowanie oraz naprawa urządzeń klimatyzacyjnych, montaż i naprawy instalacji grzewczych, instalowanie i naprawa pieców, montaż rusztowań, izolowanie budynków, rozbiórka budynków, nadzór budowlany, **42** naukowe i techniczne usługi i badania oraz ich projektowanie, analizy przemysłowe i usługi badawcze, projektowanie i rozwój sprzętu komputerowego i oprogramowania, prace badawczo-rozwojowe dla osób trzecich w dziedzinie energii odnawialnej i ochrony środowiska naturalnego, opracowywanie projektów technicznych, doradztwo budowlane, doradztwo w zakresie ochrony środowiska, doradztwo w zakresie planowania zużycia energii.

(111) **244117** (220) 2010 11 16 (210) 377789
 (151) 2012 01 23 (441) 2011 02 28
 (732) SUDER & SUDER SPÓŁKA Z OGRANICZONĄ
 ODPOWIEDZIALNOŚCIĄ, Modlnica, PL.
 (540) JARRUX
 (510), (511) **12** okładziny hamulcowe, klocki hamulcowe, szczęki hamulcowe.

(111) **244118** (220) 2010 11 16 (210) 377792
 (151) 2012 01 23 (441) 2011 02 28
 (732) COM-PAN SYSTEM SPÓŁKA Z OGRANICZONĄ
 ODPOWIEDZIALNOŚCIĄ, Warszawa, PL.
 (540)



Kolor znaku: pomarańczowy, czarny
 (531) 26.11.1, 27.5.1, 29.1.12
 (510), (511) **09** magnetyczne nośniki danych, nagrane dyski, osprzęt do przetwarzania danych, komputery, **35** administrowanie działalnośc gospodarczej, **42** projektowanie i ulepszanie sprzętu oraz oprogramowania komputerowego.

(111) **244119** (220) 2010 11 16 (210) 377794
 (151) 2012 01 23 (441) 2011 02 28
 (732) POLSKI KONCERN NAFTOWY ORLEN SPÓŁKA AKCYJNA,
 Płock, PL.

(540) Zielone światło dla Twojej firmy
 (510), (511) **01** płyny niskozamarzające; płyny hamulcowe, **04** paliwa; gazy płynne; benzyny silnikowe; oleje napędowe; oleje opałowe; oleje przemysłowe; pieje silnikowe; parafina; paliwa silnikowe; paliwa lotnicze; koks naftowy; ksyleny; smary, **09** odczytywane przez maszyny magnetyczne karty przenoszące zakodowane informacje, zautomatyzowany sprzęt do odczytywania magnetycznych kart oraz wydobywania danych z kart, kodowane karty magnetyczne upoważniające do zakupów na kredyt, karty identyfikacyjne, magnetyczne karty zawierające aktywne komponenty i będące nośnikami danych, magnetyczne karty stałego klienta, magnetyczne karty debetowe, magnetyczne karty rabatowe, **16** publikacje drukowane; materiały drukowane; magazyny, talony, kwity, etykiety papierowe, nalepki; materiały piśmienne; drukarki przenośne (artykuły biurowe); stemple do użytku biurowego; segregatory do akt, czeki podróżne; materiały szkoleniowe i instruktażowe, materiały z tworzyw sztucznych do pakowania (nie ujęte w innych klasach), folia polipropylenowa do pakowania, **35** usługi w zakresie organizacji i zarządzania programami lojalność i owym i dla klientów, usługi w zakresie zarządzania zakupami i transakcjami; usługi administracyjne w zakresie prowadzenia ksiąg rachunkowych i wyciągów z kont; usługi sprzedaży hurtowej i detalicznej w zakresie sprzedaży: paliw, olejów i akcesoriów samochodowych, artykułów: spożywczych, przemysłowych, papierniczych, czasopism, książek, map, atlasów samochodowych oraz innych artykułów powszechnego użytku; reklama radiowa, telewizyjna, reklama za pośrednictwem sieci komputerowej, reklama prasowa, rozpowszechnianie materiałów reklamowych; analizy rynku; analizy kosztów, usługi w zakresie wydawania i obsługi kart stałego klienta, **36** usługi w zakresie wydawania i obsługi kart upoważniających do zakupów; usługi płatności elektronicznej, **37** usługi stacji obsługi samochodów (tankowanie i obsługa); usługi motoryzacyjne prowadzone na stacjach paliw, mianowicie usługi myjni samochodowych; usługi zabezpieczanie pojazdów przed korozją; usługi wymiana olejów; usługi w zakresie napraw pojazdów i przyczep; usługi wymiany opon; usługi bieżnikowania opon; usługi w zakresie prowadzenia stacji paliw, **43** usługi gastronomiczne na stacjach paliw, bary szybkiej obsługi, restauracje, kawiarnie, usługi hotelarskie.

(111) **244120** (220) 2010 11 18 (210) 377890
 (151) 2012 01 27 (441) 2011 02 28
 (732) COMITOR SPÓŁKA Z OGRANICZONĄ
 ODPOWIEDZIALNOŚCIĄ, Łódź, PL.

(540)



Kolor znaku: niebieski, czarny
 (531) 16.1.7, 27.5.1, 29.1.12
 (510), (511) **35** usługi w zakresie prowadzenia sprzedaży hurtowej i detalicznej oraz za pośrednictwem Internetu towarów obejmujących: przewody i zawory wodociągowe metalowe, odkurzacze, maszyny do usuwania odpadów żywnościowych, zmywarki do naczyń, ubijarki odpadów żywnościowych i śmieci, maszyny do prania i suszenia ubrań i bielizny, regały i szafy funkcyjne, również jezdne, do celów medycznych zwłaszcza dla szpitali, uchwyty, ruchome stojaki i wyciągi jako pomoce terapeutyczne dla chorych, trzony kuchenne, urządzenia grzejne, elektryczne płyty grzejne, rusztowe płyty grzejne, kuchenki, kuchenki mikrofalowe, piece kuchenne, chłodziarki, zamrażarki, zestawy chłodziarek i zamrażarek, instalacje oświetleniowe, instalacje do wytwarzania pary, gotowania, suszenia, instalacje chłodnicze, wentylacyjne, klimatyzacyjne, sanitarne, wyciągi, okapy, klimatyzatory, elektroniczne oczyszczacze powietrza, podgrzewacze wody, płuczki, zlewozmywaki, medyczne wanny kąpielowe ze stali chromowo-niklowej do balneoterapii, rury i zawory wodociągowe niemetalowe i nie z tworzyw sztucznych, szafki kuchenne, stoły, krzesła i ich zestawy, wózki transportowe (meble) z metalu do serwowania posiłków oraz wózki (meble) do wydawania posiłków w wielkich kuchniach, szafy, regały (również jezdne) jak również lady z metalu i/lub tworzyw sztucznych i szkła do transportowania, przechowywania i wydawania posiłków i artykułów żywnościowych w wielkich kuchniach, zawory wodociągowe z tworzyw sztucznych, pojemniki wykonane nie z metali szlachetnych do rozdzielu posiłków w wielkich kuchniach, zsuwnie do tac, platformy i stoły robocze do wielkich kuchni; reklamowanie towarów i usług oraz ich promocja na rzecz osób trzecich; analizy i badania rynkowe, badania marketingowe; oferowanie w mediach produktów dla handlu detalicznego i internetowego; doradztwo w zakresie organizowania i prowadzenia działalności gospodarczej; zarządzanie w zakresie zamówień handlowych; pomoc w zarządzaniu przedsiębiorstwami handlowymi; usługi agencji informacji handlowej; wynajmowanie nośników reklamowych; wynajmowanie przestrzeni reklamowej; wyszukiwanie informacji w komputerowych bazach danych, **38** internetowe przekazywanie informacji tekstowej i obrazowej na temat sprzedaży wysyłkowej towarów z grup towarowych podanych powyżej, **39** usługi dostarczania towarów zamawianych korespondencyjnie; pakowanie i składowanie towarów.

(111) **244121** (220) 2009 01 22 (210) 351146
 (151) 2011 12 01 (441) 2009 04 27
 (732) „LIBELLA” Spółka z ograniczoną odpowiedzialnością,
 Warszawa, PL.
 (540)



Kolor znaku: jasnobrązowy, brązowy, biały
 (531) 27.5.1, 29.1.13
 (510), (511) **03** środki do czyszczenia, polerowania, odtłuszczenia, ścierania.

(111) **244122** (220) 2009 08 31 (210) 360069
 (151) 2012 01 02 (441) 2009 12 07
 (732) Planners Polska Spółka z ograniczoną odpowiedzialnością,
 Szczecin, PL.
 (540)



Kolor znaku: granatowy, turkusowy
 (531) 1.13.1, 26.11.1, 27.5.1, 29.1.12

(510), (511) **35** agencje reklamowe, badania marketingowe, doradztwo w zakresie prowadzenia działalności gospodarczej, doradztwo w zakresie zarządzania działalnością gospodarczą, impresariat w działalności artystycznej, uaktualnianie materiałów reklamowych, rozpowszechnianie ogłoszeń reklamowych, organizowanie wystaw w celach handlowych lub reklamowych, promocja sprzedaży dla osób trzecich, public relations, agencje public relations, reklama, rozpowszechnianie materiałów reklamowych, ulotek, prospektów, druków, próbek, reklama za pośrednictwem sieci komputerowej, tworzenie reklamowych i sponsorowanych tekstów, organizowanie targów w celach handlowych lub reklamowych, wystawy handlowe, usługi zaopatrzenia osób trzecich, zakupy produktów i usług dla innych przedsiębiorstw, **39** organizowanie wycieczek, rezerwacja miejsc na podróż, rezerwacja transportu, zwiedzanie turystyczne, **41** organizowanie balów, organizowanie i prowadzenie koncertów, organizowanie i prowadzenie konferencji, organizowanie i prowadzenie kongresów, organizowanie i prowadzenie seminariów, organizowanie i prowadzenie sympozjów, organizowanie i prowadzenie zjazdów, organizowanie przyjęć rozrywkowych, organizowanie spektakli, realizacja spektakli, organizowanie wystaw z dziedziny kultury lub edukacji, produkcja filmów.

(111) **244123** (220) 2010 03 16 (210) 367853
 (151) 2011 12 28 (441) 2010 06 21
 (732) Maciej Śniegórski, Gliwice, PL.
 (540) światbiegacza

(510), (511) **35** sprzedaż hurtowa, detaliczna i przez Internet odzieży, obuwia, sprzętu sportowego, w tym turystycznego, biwakowego i treningowego, książek, suplementów diety, środków medycyny sportowej i akcesoriów turystycznych.

(111) **244124** (220) 2010 09 20 (210) 375514
 (151) 2011 12 06 (441) 2011 01 03
 (732) Perła-Browary Lubelskie Spółka Akcyjna, Lublin, PL.
 (540)



Kolor znaku: zielony, złoty, czarny, biały
 (531) 3.1.14, 3.1.20, 6.1.1, 24.1.5, 24.1.9, 25.1.15, 26.11.3, 27.5.1, 29.1.14
 (510), (511) **32** piwo, wyciąg chmielowy do wytwarzania piwa, wody mineralne, napoje bezalkoholowe, syropy i esencje do napojów, soki owocowe, warzywne, napoje witalizowane.

(111) **244125** (220) 2010 09 20 (210) 375516
 (151) 2011 12 06 (441) 2011 01 03
 (732) Perła-Browary Lubelskie Spółka Akcyjna, Lublin, PL.
 (540)



Kolor znaku: zielony, złoty, czarny, biały
 (531) 3.1.14, 3.1.20, 6.1.1, 24.1.5, 24.1.9, 25.1.15, 26.11.3, 27.5.1, 29.1.14

(510), (511) **32** piwo, wyciąg chmielowy do wytwarzania piwa, wody mineralne, napoje bezalkoholowe, syropy i esencje do napojów, soki owocowe, warzywne, napoje witalizowane.

(111) **244126** (220) 2010 09 20 (210) 375518
 (151) 2011 12 06 (441) 2011 01 03
 (732) Perła-Browary Lubelskie Spółka Akcyjna, Lublin, PL.
 (540)



Kolor znaku: zielony, złoty, czarny, biały
 (531) 3.1.14, 3.1.20, 6.1.1, 24.1.5, 24.1.9, 25.1.15, 26.11.3, 27.5.1, 29.1.14
 (510), (511) **32** piwo, wyciąg chmielowy do wytwarzania piwa, wody mineralne, napoje bezalkoholowe, syropy i esencje do napojów, soki owocowe, warzywne, napoje witalizowane.

(111) **244127** (220) 2010 10 11 (210) 376315
 (151) 2011 12 08 (441) 2011 01 17
 (732) P.P.H.U TRAFUNEK Bis I Stanisława Szudy-Mrocza, Dębowiec, PL.
 (540)



Kolor znaku: czarny, czerwony, niebieski
 (531) 2.9.1, 27.5.1, 29.1.13
 (510), (511) **29** parówki, kielbasy, wędliny, wyroby garmazeryjne wędliniarskie zawarte w klasie 29, konserwy, **35** sprzedaż detaliczna i hurtowa towarów obejmujących: parówki, kielbasy, wędliny, wyroby garmazeryjne, konserwy, w tym za pośrednictwem Internetu (sprzedaż on-line), sprzedaż wysyłkowa powyższych towarów, marketing, reklama, reklama radiowa, reklama telewizyjna, reklama w prasie, reklama na stronach internetowych, rozpowszechnianie materiałów reklamowych, promocja sprzedaży powyższych towarów, prezentacja oferty handlowej w Internecie, organizowanie targów, wystaw i pokazów związanych z promocją powyższych towarów.

(111) **244128** (220) 2010 10 14 (210) 376502
 (151) 2012 01 24 (441) 2011 01 17
 (732) SMG/KRC Poland Media Spółka Akcyjna, Warszawa, PL.
 (540) cati express
 (510), (511) **35** badania rynku.

(111) **244129** (220) 2010 10 14 (210) 376503
 (151) 2012 01 24 (441) 2011 01 17
 (732) SMG/KRC Poland Media Spółka Akcyjna, Warszawa, PL.
 (540) catiexpress
 (510), (511) **35** badania rynku.

(111) **244130** (220) 2010 10 27 (210) 377116
 (151) 2011 11 29 (441) 2011 01 31
 (732) pkt.pl Polskie Książki Telefoniczne Spółka z ograniczoną odpowiedzialnością, Warszawa, PL.
 (540) alejahandlowa.pl

(510), (511) **35** doradztwo handlowe oraz pośredniczenie w zawieraniu transakcji handlowych, usługi pośrednictwa w kojarzeniu nabywców określonych towarów i usług z ofertami tych towarów lub usług, usługi w zakresie promocji sprzedaży świadczone dla osób trzecich,

42 tworzenie i utrzymywanie serwisów internetowych i multimedialnych, administrowanie serwisami internetowymi.

(111) **244131** (220) 2010 11 19 (210) 377903
 (151) 2012 01 27 (441) 2011 02 28
 (732) LEANN STAŃCZYK SPÓŁKA AKCYJNA, Słupsk, PL.
 (540)



Kolor znaku: niebieski, biały, czerwony

(531) 9.1.10, 27.5.1, 29.1.13

(510), (511) **06** materiały metalowe dla budownictwa, elementy i konstrukcje metalowe dla budownictwa, belki metalowe, blacha i blaszane materiały dla budownictwa, bramy metalowe, dachy i dachówki metalowe, budynki metalowe, drabiny metalowe, drut i wyroby z drutu metalowe, stolarka dla budownictwa metalowa, drobne elementy metalowe takie jak gwoździe, śruby, nity, hak, pierścienie metalowe, konstrukcje metalowe, kłódki, kratki ochronne i inne elementy metalowe łaźni, kratownice metalowe, liny i łańcuchy metalowe, meble metalowe, narzędzia metalowe, okucia metalowe, palety metalowe, płytki różnego rodzaju metalowe, pojemniki metalowe, pręty metalowe i wyroby z takich prętów, przewody, rury i rurki metalowe, słupy metalowe, szalunki do betonu metalowe, ściany i pokrycia ścienne metalowe, wsporniki metalowe, zamki, zawiasy i zasuwki metalowe, żaluzje metalowe, **35** usługi sprzedaży wyrobów metalowych, **37** instalacja i budownictwo, **39** usługi transportowe i magazynowania, konfekcjonowanie towarów, prowadzenie agencji spedycyjnych, załadunek i rozładunek towarów, składowanie towarów, usługi zaopatrzenia w wyroby metalowe, **40** usługi obróbki materiałów metalowych.

(111) **244132** (220) 2010 11 19 (210) 377917
 (151) 2012 01 27 (441) 2011 02 28
 (732) KOŁODZIEJCZYK AGNIESZKA CENTRUM INNOWACJI PROLEARNING, Wrocław, PL.
 (540)



Kolor znaku: pomarańczowy, grafitowy, biały

(531) 3.7.10, 27.5.1, 29.1.13

(510), (511) **35** doradztwo w zarządzaniu działalnością gospodarczą, doradztwo w zakresie organizowania i prowadzenia działalności gospodarczej, doradztwo w zakresie zarządzania personelem, badania marketingowe, badania rynku, badania w dziedzinie działalności gospodarczej, doradztwo specjalistyczne w sprawach działalności gospodarczej, badania opinii publicznej, wynajmowanie przestrzeni reklamowej, reklama za pośrednictwem sieci komputerowej, **41** prowadzenie kursów językowych, podnoszenie kwalifikacji zawodowych osób dorosłych poprzez prowadzenie szkoleń i doradztwo, publikowanie książek, organizowanie i obsługa konferencji, organizowanie i obsługa kongresów, doradztwo zawodowe, **42** programowanie komputerów, prace badawczo-rozwojowe wykonywane dla osób trzecich, tworzenie i utrzymywanie stron internetowych dla osób trzecich, doradztwo w zakresie oprogramowania komputerowego, **43** wynajmowanie sal na posiedzenia.

(111) **244133** (220) 2010 11 22 (210) 377955
 (151) 2012 01 23 (441) 2011 02 28
 (732) ARGO L. I H. ARGASIŃSCY SPÓŁKA JAWNA, Łańcut, PL.
 (540)



Kolor znaku: różowy, niebieski, zielony, żółty, szary, czerwony, fioletowy, pomarańczowy, biały, brązowy, czarny

(531) 4.1.4, 4.5.5, 27.5.1, 29.1.15

(510), (511) **30** cukierki, cukierki czekoladowe, cukierki nadziewane, galaretki owocowe, pralinki, pastylki, pomadki, słodycze, słodycze do ssania, słodycze ozdobne na choinki, lizaki, wyroby cukiernicze, **35** usługi sprzedaży cukierków, cukierków czekoladowych, cukierków nadziewanych, galaretek owocowych, pralinek, pastylek, pomadek, słodyczy, słodyczy do ssania, lizaków, wyrobów cukierniczych w sklepach, hurtowniach oraz za pośrednictwem Internetu (sprzedaż on-line); usługi sprzedaży wysyłkowej powyższych towarów, usługi w zakresie promocji towarów, marketing, reklama, reklama internetowa, rozpowszechnianie materiałów reklamowych promujących powyższe towary, organizowanie i współudział w targach, wystawach i pokazach w celach handlowych lub reklamowych.

(111) **244134** (220) 2010 11 22 (210) 377985
 (151) 2012 01 27 (441) 2011 02 28
 (732) ARJO SPÓŁKA Z OGRANICZONĄ ODPOWIEDZIALNOŚCIĄ, Bydgoszcz, PL.
 (540)



Kolor znaku: zielony

(531) 5.3.11, 27.5.1, 29.1.12

(510), (511) **35** sprzedaż środków ochrony roślin, nawozów organicznych i nieorganicznych, preparatów odpędzających dzikie zwierzęta, materiałów siewnych dla rolnictwa i ogrodnictwa, **39** dystrybucja środków ochrony roślin, nawozów organicznych i nieorganicznych, preparatów odpędzających dzikie zwierzęta, materiałów siewnych dla rolnictwa i ogrodnictwa.

(111) **244135** (220) 2010 11 22 (210) 377995
 (151) 2012 01 27 (441) 2011 02 28
 (732) ZAKŁADY FARMACEUTYCZNE POLFA-ŁÓDŹ SPÓŁKA AKCYJNA, Łódź, PL.
 (540) PROBIOACID

(510), (511) **05** produkty farmaceutyczne, weterynaryjne i higieniczne, środki dezynfekcyjne, środki antyseptyczne, preparaty wspomagające leczenie lub podnoszące odporność organizmu, preparaty wspomagające organizm w niezbędne witaminy i minerały, suplementy diety do celów medycznych i inna żywność dietetyczna do celów leczniczych, preparaty witaminowe, zioła lecznicze, mineralne dodatki do żywności, żywność dla niemowląt, cukierki farmaceutyczne, napoje lecznicze, **30** wyroby cukiernicze, słodycze, ekstrakty roślinne do celów spożywczych nie zawartych w innych klasach, niemedyczne suplementy diety nie zawarte w innych klasach.

(111) **244136** (220) 2010 11 22 (210) 377997
 (151) 2012 01 27 (441) 2011 02 28
 (732) HYDRO-GAZ-MED SPÓŁKA JAWNA ZBIGNIEW SZYMCZAK I MARCIN SUSDORF, Wołomin, PL.

(540)



Kolor znaku: ciemnoniebieski

(531) 26.4.2, 27.5.1, 29.1.4

(510), (511) **10** aparatura dla celów medycznych w placówkach medycznych; aparatura dla celów chirurgicznych i terapeutycznych.(111) **244137** (220) 2010 11 25 (210) 378140

(151) 2012 01 26 (441) 2011 02 28

(732) VITROTERM MURÓW SPÓŁKA AKCYJNA, Murów, PL.

(540) Vitroterm

(510), (511) **21** szkło na akwaria, szkło mleczne, szkło emaliowane, szkło szlifowane płaskie, szkło surowe lub przetworzone, **40** obróbka szkła, barwienie szyb, laminowanie szkła, emaliowanie szyb, hartowanie szkła.(111) **244138** (220) 2010 11 29 (210) 378279

(151) 2012 01 23 (441) 2011 03 14

(732) WOŁKOWICZ JACEK A-GROSİK PRZETWÓRSTWO

SPOŻYWCZE I HANDEL, Warszawa, PL.

(540)



(531) 2.3.11, 19.3.1, 27.5.1

(510), (511) **29** mięso, ryby, drób, dziczyzna; ekstrakty mięsne; konserwowane, mrożone, suszone i gotowane owoce i warzywa; galaretki, dżemy, kompoty; jaja, mleko, produkty mleczne; oleje i tłuszcze jadalne, **30** kawa, herbata, kakao, cukier, ryż, tapioka, sago, kawa naturalna; mąka i produkty zbożowe, chleb, wyroby cukiernicze i słodyczne, lody; miód, melasa (syropy); drożdże, proszek do pieczenia; sól, musztarda; ocet, sosy (przyprawy); przyprawy; lód, **31** produkty rolne, ogrodnicze, leśne oraz ziarna nie ujęte w innych klasach; żywe zwierzęta; świeże owoce i warzywa; nasiona, naturalne rośliny i kwiaty; karma dla zwierząt; słód, **32** piwo; wody mineralne i gazowane oraz inne napoje bezalkoholowe; napoje owocowe i soki owocowe; syropy i inne preparaty do produkcji napojów.(111) **244139** (220) 2010 11 29 (210) 378288

(151) 2012 01 23 (441) 2011 03 14

(732) WŁODARCZYK MAGDALENA BIURO RACHUNKOWE POD

JASINIEM, Sucha Beskidzka, PL.

(540) Pod Jasieniem

(510), (511) **35** reklama; zarządzanie w działalności handlowej; administrowanie w działalności handlowej; prace biurowe, a mianowicie usługi księgowe i rachunkowe.(111) **244140** (220) 2010 11 30 (210) 378348

(151) 2012 01 23 (441) 2011 03 14

(732) Cytex Technology Corp., Wilmington, US.

(540) AeroPaste

(510), (511) **01** pasty klejące.(111) **244141** (220) 2010 10 11 (210) 376309

(151) 2012 02 09 (441) 2011 01 17

(732) Orion Corporation, Espoo, FI.

(540) FINAMLOX

(510), (511) **05** preparaty farmaceutyczne przeznaczone dla ludzi.(111) **244142** (220) 2010 10 01 (210) 376000

(151) 2011 12 07 (441) 2011 01 03

(732) Tomasz Gadzinowski, Piotrków Trybunalski, PL.

(540) ARTLINIA

(510), (511) **37** usługi budowlane i naprawy, usługi budowlano-re-montowe, w tym usługi konserwacji i odnawiania wnętrz i elewacji budynków, usługi konserwacji i restauracji zabytkowych budowli, elementów budowlanych, usługi konserwacji i restauracji pozostałych przedmiotów, usługi malowania wnętrz budynków i elewacji, usługi ocieplania budynków, usługi tapetowania ścian, usługi wykonywania przestrzennych elementów dekoracyjnych dla budowli, **40** usługi obróbki materiałów, **42** dekoratorstwo wnętrz.(111) **244143** (220) 2010 12 09 (210) 378760

(151) 2012 02 10 (441) 2011 03 14

(732) DĄBROWSKI ANTONI KOMINY ZE ŹRÓDEŁ KOM-WENT, Źródła, PL.

(540) NPK

(510), (511) **19** materiały budowlane niemetalowe, kominy, systemy kominowe, płyty kominowe, pustaki kominowe, **35** sprzedaż: materiały budowlane niemetalowe, kominy, systemy kominowe, płyty kominowe, pustaki kominowe, **37** usługi budowlane.(111) **244144** (220) 2010 12 09 (210) 378762

(151) 2012 02 10 (441) 2011 03 14

(732) DĄBROWSKI ANTONI KOMINY ZE ŹRÓDEŁ KOM-WENT, Źródła, PL.

(540) NW

(510), (511) **19** materiały budowlane niemetalowe, kominy, systemy kominowe, płyty kominowe, pustaki kominowe, **35** sprzedaż: materiały budowlane niemetalowe, kominy, systemy kominowe, płyty kominowe, pustaki kominowe, **37** usługi budowlane.(111) **244145** (220) 2011 01 11 (210) 379880

(151) 2012 01 11 (441) 2011 04 26

(732) MAURER KRZYSZTOF P.P.U.H. TŁOCZNIA MAURER, Zarzecze, PL.

(540)



(531) 7.1.24, 25.1.5, 27.5.1

(510), (511) **29** owoce i warzywa przerobione na wszelkie sposoby oraz wyroby i potrawy na ich bazie zawarte w klasie 29; przeciery owocowo-warzywne koncentraty; konfitury, galaretki, konserwy, **31** produkty sadownicze, rolnicze, ogrodnicze, leśne; świeże owoce, jarzyny, warzywa, rośliny, kwiaty, **32** napoje bezalkoholowe, napoje owocowe i soki, napoje musujące, wyciągi z owoców, syropy i inne produkty do produkcji napojów, napoje specjalnego przeznaczenia energetyzujące, wody mineralne i gazowane, piwo, **33** napoje alkoholowe (z wyjątkiem piwa).(111) **244146** (220) 2011 01 18 (210) 380165

(151) 2012 01 11 (441) 2011 04 26

(732) STOWARZYSZENIE ŁACKA DROGA OWOCOWA, Łącko, PL.

(540)



(531) 5.7.14, 5.7.23, 24.3.1, 26.1.1, 26.1.16, 27.5.1

(510), (511) **33** napoje alkoholowe z wyjątkiem piwa.
(551) wspólny znak towarowy gwarancyjny

(111) **244147** (220) 2007 12 28 (210) 334673
(151) 2011 08 10 (441) 2008 03 31
(732) PROMET TRANS Spółka z ograniczoną odpowiedzialnością,
Turek, PL.
(540) promet trans
(510), (511) **39** usługi magazynowe.

(111) **244148** (220) 2008 07 11 (210) 343425
(151) 2011 12 01 (441) 2008 10 13
(732) MAYLAND REAL ESTATE Spółka z ograniczoną
odpowiedzialnością, Warszawa, PL.
(540) Bella Dolina

(510), (511) **35** usługi menedżerskie, prowadzenie interesów osób trzecich, usługi reklamowe, usługi badania rynku, w tym rynku nieruchomości, promocja inwestycji w zakresie nieruchomości, w tym centrów handlowych, usługowych, hotelowych i rozrywkowych, administrowanie i zarządzanie przedsiębiorstwami handlowymi, promocja sprzedaży dla osób trzecich, usługi w zakresie organizowania wystaw dzieł sztuki w celach handlowych lub reklamowych, usługi w zakresie aukcji, pokazy towarów, zarządzanie kolekcjami sztuki, zgrupowanie na rzecz osób trzecich artykułów spożywczych, chemicznych przemysłowych, elektrycznych, elektronicznych, budowlanych, meblarskich pozwalające nabywcy wygodnie je oglądać i kupować w dużym sklepie wielobranżowym, galerii handlowej i supermarkecie, administrowanie i zarządzanie miejscami wystawowymi dotyczącymi handlu i/lub reklamy, badanie rynku w celach handlowych, dobór personelu za pomocą testów, usługi impresaryjne, **36** ubezpieczenia, analizy finansowe, doradztwo w sprawach finansowych, operacje i usługi finansowe, administrowanie i zarządzanie nieruchomościami, w tym kompleksami handlowymi, usługowymi, hotelowymi i rozrywkowymi, leasing nieruchomości, wydzierżawianie i wynajmowanie nieruchomości, pośrednictwo w najmie i handlu nieruchomościami, prowadzenie punktów wykonujących operacje bankowe, prowadzenie punktów wyceny biżuterii, prowadzenie zbiorów na cele dobroczynne, emisja i obsługa bonów wartościowych i kart kredytowych, usługi wyceny finansowej, prowadzenie kantorów wymiany walut, prowadzenie rozliczeń finansowych transakcji, w tym związanych z najmem, kupnem lub sprzedażą nieruchomości, sponsorowanie finansowe, wycena dzieł sztuki, przyjmowanie przedmiotów w depozyt, **37** usługi budowlane, montaż i naprawy budynków i budowli, usługi instalacyjne hydrauliczne, elektryczne i wentylacyjne, naprawa i czyszczenie pojazdów w stacjach obsługi, informowanie o materiałach budowlanych, sprzątanie budynków, prowadzenie punktów usług pralniczych, instalowanie, konserwacja i naprawy komputerów, budowanie pawilonów handlowych i sklepów, wynajmowanie kopiarek, budowa i naprawy obiektów magazynowych, instalacja, konserwacja i naprawy maszyn, montaż rusztowań, mycie okien, instalowanie i naprawy instalacji grzewczych, klimatyzacyjnych i chłodniczych, usługi w zakresie naprawy i wymiany opon samochodowych, instalowanie i naprawy urządzeń przeciwpożarowych i antywłamaniowych, instalowanie i naprawy urządzeń łączności, w tym telefonów, wypożyczanie konstrukcji przenośnych, **39** usługi związane z prowadzeniem parkingów samochodowych, transport autobusami, dostarczanie towarów, dystrybucja gazet, dystrybucja towarów, wynajmowanie garaży, informacja o składowaniu, informacja o transporcie, wypożyczanie kontenerów magazynowych, wypożyczanie chłodziarek i lad chłodniczych, magazynowanie, wynajmowanie magazynów, pakowanie towarów, pośrednictwo transportowe, wynajmowanie powierzchni w celu sprzedaży samochodów, **41** usługi związane z prowadzeniem klubów fitness, klubów gier komputerowych, kręgielni, sal kinowych, informowanie o imprezach rozrywkowych i o rekreacji, organizowanie i prowadzenie konferencji, organizowanie konkursów i loterii, organizowanie wystaw, organizowanie zabaw i zawodów sportowych, wypożyczanie nagrań filmowych i dźwiękowych, organizowanie występów cyrkowych, usługi związane z organizowaniem i prowadzeniem dyskotek, organizowanie festiwalu sztuki, w tym festiwalu filmowych, prowadzenie klubów rozrywkowych i sportowych, organizowanie konkursów edukacyjnych i rozrywkowych, usługi w zakresie lunaparków, kultura fizyczna, organizowanie konkursów piękności, organizowanie

wystaw w celach kulturalnych i edukacyjnych, muzea, parki rozrywki, organizowanie przyjęć, przedstawienia teatralne, rezerwacja miejsc na widowiska, pokazy treningu, tresura zwierząt, informacja o wypoczynku, usługi związane z organizacją wypoczynku, wypożyczanie sprzętu sportowego, administrowanie i zarządzanie miejscami wystawowymi dotyczącymi kultury i/lub sztuki, filmowanie, reportaże fotograficzne; usługi w zakresie wernisaży, **42** usługi w zakresie budowy i analiz systemów komputerowych, usługi w zakresie badania i udoskonalania nowych produktów, dekoracja wnętrz, odpłatne udostępnianie komputerowych baz danych, wypożyczanie komputerów, konserwacja oprogramowania komputerów, usługi w zakresie grafiki artystycznej, identyfikacja dzieł sztuki, projektowanie budowlane, informacja o modzie, **43** usługi w zakresie dostarczania potraw i napojów, usługi związane z prowadzeniem barów, restauracji, kafełkarni, fast-foodów, wynajmowanie dystrybutorów automatycznych, usługi tymczasowego zakwaterowania, **44** usługi w zakresie prowadzenia salonów fryzjerskich, kosmetycznych i manicure, **45** usługi w zakresie administrowania prawami autorskimi w zakresie dzieł sztuki, opieka nad dziećmi, opieka prawna.

(111) **244149** (220) 2008 08 12 (210) 344782
(151) 2011 12 07 (441) 2008 11 24

(732) MAYLAND REAL ESTATE Spółka z ograniczoną
odpowiedzialnością, Warszawa, PL.

(540) CENTRUM HANDLOWE KONICZYŃKA

(510), (511) **35** usługi menedżerskie, prowadzenie interesów osób trzecich, usługi reklamowe, usługi badania rynku, w tym rynku nieruchomości, promocja inwestycji w zakresie nieruchomości, w tym centrów handlowych, usługowych, hotelowych i rozrywkowych, administrowanie i zarządzanie przedsiębiorstwami handlowymi, usługi w zakresie organizowania wystaw dzieł sztuki w celach aukcyjnych, aukcji, wernisaży, pokazy towarów, zarządzanie kolekcjami dzieł sztuki, administrowanie i zarządzanie miejscami wystawowymi dotyczącymi handlu i/lub reklamy, badanie rynku w celach handlowych, administrowanie i zarządzanie miejscami wystawowymi dotyczącymi kultury i/lub sztuki, dobór personelu za pomocą testów, sprzedaż na kredyt w zakresie branży elektronicznej/TV, agd/, motoryzacyjnej, meblarskiej, prowadzenie sklepów ze sprzedażą ratalną w zakresie branży elektronicznej/TV, agd/, motoryzacyjnej, meblarskiej, **36** ubezpieczenia, analizy finansowe, doradztwo w sprawach finansowych, operacje i usługi finansowe, sprzedaż na kredyt, administrowanie i zarządzanie nieruchomościami, w tym kompleksami handlowymi, usługowymi, hotelowymi i rozrywkowymi, leasing nieruchomości, wydzierżawianie i wynajmowanie nieruchomości, pośrednictwo w najmie i handlu nieruchomościami, prowadzenie punktów wykonujących operacje bankowe, prowadzenie punktów wyceny biżuterii, prowadzenie zbiorów na cele dobroczynne, emisja i obsługa bonów wartościowych i kart kredytowych, usługi wyceny finansowej, prowadzenie kantorów wymiany walut, prowadzenie rozliczeń finansowych transakcji, w tym związanych z najmem, kupnem lub sprzedażą nieruchomości, sponsorowanie finansowe, wycena dzieł sztuki, przyjmowanie przedmiotów w depozyt, **37** usługi budowlane, montaż i naprawy budynków i budowli, usługi instalacyjne hydrauliczne, elektryczne i wentylacyjne, naprawa i czyszczenie pojazdów w stacjach obsługi, informowanie o materiałach budowlanych, sprzątanie budynków, prowadzenie punktów usług pralniczych, instalowanie, konserwacja i naprawy komputerów, budowanie pawilonów handlowych i sklepów, wynajmowanie kopiarek, budowa i naprawy obiektów magazynowych, instalacja, konserwacja i naprawy maszyn, montaż rusztowań, mycie okien, instalowanie i naprawy instalacji grzewczych, klimatyzacyjnych i chłodniczych, usługi w zakresie naprawy i wymiany opon samochodowych, instalowanie i naprawy urządzeń przeciwpożarowych i antywłamaniowych, instalowanie i naprawy urządzeń łączności, w tym telefonów, wypożyczanie konstrukcji przenośnych, **39** usługi związane z prowadzeniem parkingów samochodowych, transport autobusami, dostarczanie towarów, dystrybucja gazet, dystrybucja towarów, wynajmowanie garaży, informacja o składowaniu, informacja o transporcie, wypożyczanie kontenerów magazynowych, wypożyczanie chłodziarek i lad chłodniczych, magazynowanie, wynajmowanie magazynów, pakowanie towarów, pośrednictwo transportowe, wynajmowanie powierzchni w celu sprzedaży samochodów, **41** usługi związane z prowadzeniem klubów fitness, klubów gier komputerowych, kręgielni, sal kinowych, informowanie o imprezach rozrywkowych i o rekreacji,

organizowanie i prowadzenie konferencji, organizowanie konkursów i loterii, organizowanie wystaw, organizowanie zabaw i zawodów sportowych, wypożyczanie nagrań filmowych i dźwiękowych, organizowanie występów cyrkowych, usługi związane z organizowaniem i prowadzeniem dyskotek, organizowanie festiwalu sztuki, w tym festiwalu filmowych, prowadzenie klubów rozrywkowych i sportowych, organizowanie konkursów edukacyjnych i rozrywkowych, usługi w zakresie lunaparków, kultura fizyczna, organizowanie konkursów piękności, usługi impresaryjne, organizowanie wystaw w celach kulturalnych i edukacyjnych, muzea, parki rozrywki, planowanie przyjęć, przedstawienia teatralne, rezerwacja miejsc na widowiska, pokazy treningu, tresura zwierząt, informacja o wypoczynku, usługi związane z organizacją wypoczynku, wypożyczanie sprzętu sportowego; filmowanie, reportaże fotograficzne, **42** usługi w zakresie budowy i analiz systemów komputerowych, usługi w zakresie badania i udoskonalania nowych produktów, dekoracja wnętrz, odpłatne udostępnianie komputerowych baz danych, wypożyczanie komputerów, konserwacja oprogramowania komputerów, usługi w zakresie grafiki artystycznej, identyfikacja dzieł sztuki, projektowanie budowlane, informacja o modzie, **44** usługi w zakresie prowadzenia salonów fryzjerskich, kosmetycznych i manicure, **45** opieka prawna, administrowanie prawami autorskimi w zakresie dzieł sztuki, opieka nad dziećmi.

(111) **244150** (220) 2008 12 07 (210) 349621
 (151) 2011 04 14 (441) 2009 03 16
 (732) P. W. REMSET Tadeusz Sitarz, Kraków, PL.
 (540)



Kolor znaku: czarny, brązowy
 (531) 27.5.1, 29.1.12

(510), (511) **20** meble prócz stołów roboczych, **36** obrót w zakresie nieruchomości, zarządzanie i administrowanie nieruchomościami, usługi w zakresie pośrednictwa finansowego, **37** wnoszenie obiektów wszelkiego typu w zakresie inżynierii lądowej i wodnej, wykonywanie robót budowlanych i instalacyjnych w budynkach, sprzątanie i czyszczenie obiektów, usługi w zakresie rozbiórki i burzenia obiektów, **42** usługi w zakresie projektowania budowlanego, urbanistycznego, usługi w zakresie badań i analiz dotyczących budownictwa, usługi w zakresie aranżacji wnętrz, projektowanie mebli, **44** zagospodarowanie terenów zielonych.

(111) **244151** (220) 2009 03 11 (210) 353239
 (151) 2012 01 20 (441) 2009 06 22
 (732) Grupa Pracuj Spółka z ograniczoną odpowiedzialnością,
 Warszawa, PL.
 (540)



Kolor znaku: biały, czerwony, czarny
 (531) 26.2.3, 26.2.7, 27.5.1, 29.1.13

(510), (511) **35** usługi pośrednictwa pracy, analizy rynkowe, badania rynku, doradztwo w zakresie zarządzania personelem, systematyzacja danych w komputerowych bazach danych, pozyskiwanie danych do komputerowych baz danych, wyszukiwanie w komputerowych bazach danych, zarządzanie zbiorami informatycznymi, reklama za pośrednictwem sieci komputerowej, **38** przesyłanie informacji, przesyłanie informacji obrazowej i tekstowej za pomocą komputera, przydzielanie dostępu do baz danych, telekomunikacyjne usługi w zakresie ogłoszeń elektronicznych, **42** usługi w zakresie elektronicznej konwersji danych i programów, usługi w zakresie opracowywania (dostarczania) wyszukiwarek internetowych.

(111) **244152** (220) 2009 07 27 (210) 358713
 (151) 2012 01 02 (441) 2009 11 09
 (732) ESTIMA SPÓŁKA Z OGRANICZONĄ ODPOWIEDZIALNOŚCIĄ,
 Sopot, PL.

(540) domosfera

(510), (511) **20** meble: kuchenne, gastronomiczne, domowe, wypoczynkowe, szkolne, skrzyniowe, hotelarskie, okrętowe, ogrodowe, kempingowe, składane i ich części; bambus; barki i bufety ruchome jako meble; baryłki i beczki niemetalowe; blaty do stołów mających różne przeznaczenie drewniane; kolebki, kołyski, chodziki i kojce dla dzieci; mające charakter mebli dekoracje przestawne do celów ekspozycyjnych; drabiny z drewna lub tworzyw sztucznych lub w przeważającym ich udziałem jako materiału podstawowego; drzewce flagowe; drzwi do mebli; dzieła sztuki użytkowej z drewna, wosku, gipsu i tworzyw sztucznych; fotele; gabloty jako meble zarówno wystawiennicze jak i domowe; karnisze do zasłon; kartoteki jako meble z drewna lub tworzyw sztucznych lub w przeważającym ich udziałem jako materiału podstawowego; kasety drewniane lub z tworzyw sztucznych; konstrukcje drewniane jako elementy mebli; kontuury z drewna lub tworzyw sztucznych lub w przeważającym ich udziałem jako materiału podstawowego; kosze niemetalowe, kosze z pokrywką na przykład bieliźniarki; kość słoniowa lub surogat kości słoniowej jako surowiec lub półprodukt; kozły jako stojaki meblowe, lub wystawiennicze lub ekspozycyjne z drewna lub tworzyw sztucznych lub w przeważającym ich udziałem jako materiału podstawowego; kółka niemetalowe do mebli, niemetalowe kółka samonastawne do łóżek; niemetalowe kratki ochronne na podłogę na przykład do kuchni i łazienek; niemetalowe kraty kominkowe domowe z drewna lub tworzyw sztucznych lub w przeważającym ich udziałem jako materiału podstawowego; krążki z tworzyw sztucznych do zasłon okiennych; niemetalowe kształtki i listwy na ramy do obrazów; niemetalowe kwietniki jako meble z drewna lub tworzyw sztucznych lub w przeważającym ich udziałem jako materiału podstawowego; niemetalowe legowiska dla zwierząt domowych; niemetalowe leżaki; lustra; niemetalowe ławy jako meble; łóżka, łóżka szpitalne, łóżka wodne inne niż do celów leczniczych; materace, materace do łóżek; niemetalowe nadmuchiwane powietrzem nie do celów leczniczych; niemetalowe maty wyjmowalne do zlewów; obiekty nadmuchiwane powietrzem do reklam; opakowania ozdobne z drewna do butelek, słoiki i innych domowych pojemników; osprzęt niemetalowy do drzwi, osprzęt niemetalowy do łóżek, osprzęt niemetalowy do mebli, osprzęt niemetalowy do okien; niemetalowe ozdoby z tworzyw sztucznych do artykułów spożywczych; parawany jako meble z drewna lub tworzyw sztucznych lub w przeważającym ich udziałem jako materiału podstawowego; pianka morska jako surowiec lub półprodukt; niemetalowe i nie tekstylne plakietki ozdobne ściennie; plecionki ze słomy z wyjątkiem mat; płytki ambroidowe jako części składowe do intarsjowania mebli; podkładki nadmuchiwane powietrzem nie do celów leczniczych; niemetalowe podnóżki i taborety z drewna lub tworzyw sztucznych lub w przeważającym ich udziałem jako materiału podstawowego; niemetalowe podpórki do roślin; niemetalowe pokrowce do wieszania na odzież; niemetalowe posążenia dla zwierząt domowych z drewna lub tworzyw sztucznych lub w przeważającym ich udziałem jako materiału podstawowego; niemetalowe postumenty pod doniczki na kwiaty; pościel domowa i hotelarska oprócz bielizny pościelowej; niemetalowe półki dla bibliotek, półki do kartotek jako meble, półki magazynowe, półki meblowe z drewna lub tworzyw sztucznych lub w przeważającym ich udziałem jako materiału podstawowego; prety do mocowania chodników na schodach; nie będące półkami przegrody do mebli z drewna lub tworzyw sztucznych lub w przeważającym ich udziałem jako materiału podstawowego; niemetalowe psie budy z drewna lub tworzyw sztucznych lub w przeważającym ich udziałem jako materiału podstawowego; pudełka drewniane lub z tworzyw sztucznych; niemetalowe pulpity jako meble, pulpity pod książki z drewna lub tworzyw sztucznych lub w przeważającym ich udziałem jako materiału podstawowego; regały jako meble z drewna lub tworzyw sztucznych lub w przeważającym ich udziałem jako materiału podstawowego; skrupy ostrego i żółwi, ratan oraz róg zwierzęcy jako surowiec lub półprodukt; sekretery, serwantki z drewna lub tworzyw sztucznych lub w przeważającym ich udziałem jako materiału podstawowego; siedzenia i siedziska jako części do mebli; sienniki; niemetalowe szpiarki jako elementy wyposażenia mieszkań i obiektów nie mieszkalnych wykonane z drewna lub tworzyw sztucznych lub w przeważającym ich udziałem jako materiału podstawowego; stoiska wystawowe wykonane z drewna lub tworzyw sztucznych lub w przeważającym ich udziałem jako materiału podstawowego; stojaki do beczek niemetalowe, stojaki do butelek, stojaki do wystawiania gazet, stojaki na broń, stojaki na czasopisma, stojaki na kapelusze, stojaki na parasole,

stojaki na paszę; stoliki pod maszyny do pisania, stoliki ruchome pod komputery, stoły, stoły do masażu, stoły kreślarskie, stoły niemetalowe, niemetalowe stoły warsztatowe z drewna lub tworzyw sztucznych lub w przeważającym ich udziale jako materiału podstawowego; szczeble, szczebliny, stopnie, schodki niemetalowe wykonane z drewna lub tworzyw sztucznych lub w przeważającym ich udziale jako materiału podstawowego; niemetalowe stopy wewnętrzne okien, stopy wewnętrzne z listewek; niemetalowe szafki dla aptek, szafki na lekarstwa, szafki niemetalowe do przechowywania żywności z drewna lub tworzyw sztucznych lub w przeważającym ich udziale jako materiału podstawowego; szeslongi; szkatułki na biżuterię nie z metali szlachetnych; szkło srebrzone na lustra i na inne elementy wystroju wnętrz; szuflady z drewna lub tworzyw sztucznych lub w przeważającym ich udziale jako materiału podstawowego; szylidy z drewna lub tworzyw sztucznych; szylkret i imitacje szylkretu jako surowiec lub półprodukt; niemetalowe ozdobne szyny do zasłon; niemetalowe i nie tekstylne ścienne plakiety i plafoniere ozdobne do wystroju wnętrz; taborety jako podnóżki wykonane z drewna lub tworzyw sztucznych lub w przeważającym ich udziale jako materiału podstawowego; taflę szklane jako surowiec lub półprodukt do wystroju wnętrz i do celów meblarskich; taśmy drewniane i taśmy korkowe jako surowiec lub półprodukt do wystroju wnętrz i do celów meblarskich; toaletki i sekretery jako meble stylowe i historyczne; wieszaki na odzież, wieszaki na ubrania, wieszaki na zasłony, wieszaki niemetalowe do szyn na odzież, wieszaki niemetalowe do szyn na ubrania, wieszaki stojące na odzież wykonane z drewna lub tworzyw sztucznych lub w przeważającym ich udziale jako materiału podstawowego; wózki barowe ruchome do podawania herbaty, wózki meblowe wykonane z drewna lub tworzyw sztucznych lub w przeważającym ich udziale jako materiału podstawowego; wykończeniowe elementy plastikowe do mebli; wyroby nie ujęte w innych klasach z drewna, korka, trzciny, wikliny, rogu, kości słoniowej, fiszbinu, muszli, bursztynu, macicy perłowej, sepiolitu, imitacji tych surowców lub z tworzyw sztucznych; wyplatane wyroby koszykarskie jako produkty finalne i jako surowiec lub półprodukt do wystroju wnętrz i celów meblarskich; wysokie krzesła jako karmniki dla dzieci; zagłówki i wałki do mebli tapicerowanych; nieelektryczne i niemetalowe zamki do mebli i elementów wystroju wnętrz; niemetalowe zamknięcia jako wieczka i pokrywki; zasłony bambusowe, zasłony dekoracyjne z koralików, zasłony z plecionek drewnianych jako meble; zasuwki drzwiowe niemetalowe, zawiasy niemetalowe, **35** usługi agencji eksportu i importu artykułów wyposażenia wnętrz i mebli kuchennych, gastronomicznych, domowych, wypoczynkowych, skrzyniowych, hotelarskich, okrętowych, ogrodowych, kempingowych; zgrupowanie dla potrzeb osób trzecich artykułów wyposażenia wnętrz i mebli kuchennych, gastronomicznych, domowych, wypoczynkowych, skrzyniowych, hotelarskich, okrętowych, ogrodowych i kempingowych, pozwalające nabywcy wygodnie je oglądać i kupować w dużym sklepie wielobranżowym lub meblarskim, w składzie fabrycznym, w składzie celnym, w hipermarkecie, w ofercie sprzedaży wysyłkowej lub w witrynie internetowej; usługi doradztwa dla przedsiębiorstw produkujących artykuły wyposażenia wnętrz i meble kuchenne, gastronomiczne, domowe, wypoczynkowe, skrzyniowe, hotelarskie, okrętowe, ogrodowe, kempingowe; usługowe udzielanie porad konsumentom i przedsiębiorcom na temat prawidłowego doboru i kompletowania artykułów wyposażenia wnętrz i mebli kuchennych, gastronomicznych, domowych, wypoczynkowych, skrzyniowych, hotelarskich, okrętowych, ogrodowych, kempingowych; usługi dekorowania wystaw sklepowych, lokali handlowych i użyteczności publicznej oraz pomieszczeń wystawienniczych co do doboru mebli; usługowe ekspertyzy w zakresie artykułów wyposażenia wnętrz i mebli kuchennych, gastronomicznych, domowych, wypoczynkowych, skrzyniowych, hotelarskich, okrętowych, ogrodowych, kempingowych; usługi wyceny artykułów wyposażenia wnętrz i mebli kuchennych, gastronomicznych, domowych, wypoczynkowych, skrzyniowych, hotelarskich, okrętowych, ogrodowych, kempingowych; usługowe wynajmowanie powierzchni na cele reklamowe; informacja o powyższych usługach, **37** usługi budowlano – wykończeniowe, instalacyjne, renowacyjne i serwisowe w zakresie artykułów wyposażenia wnętrz i mebli kuchennych, gastronomicznych, domowych, wypoczynkowych, skrzyniowych, hotelarskich, okrętowych, ogrodowych, kempingowych; usługowa budowa meblarskich pawilonów i sklepów targowych; usługi instalacji i naprawy mebli zabytkowych i ich kopii lub imitacji; usługowe odnawianie, instalowanie oraz naprawa kuchennych urządzeń klimatyzacyjnych; usługowe od-

nawianie, konserwacja i rekonstrukcja mebli; usługowa konserwacja, czyszczenie i naprawy tapicerki innej niż pojazdowa; usługi montażu urządzeń kuchennych; usługowe bez inwazyjne niszczenie szkodników innych niż w rolnictwie na przykład w meblach zabytkowych; usługowe przerabianie mebli związane ze zmianą ich przeznaczenia lub sposobu użytkowania; usługowe naprawy niemetalowych elementów wyposażenia pomieszczeń; usługi instalacyjne urządzeń kuchennych innych niż klimatyzacyjne; informacja o powyższych usługach, **39** usługi specjalistycznego transportu mebli i sprzętu wyposażenia pomieszczeń; usługowe pakowanie, konfekcjonowanie, przechowywanie mebli kuchennych, gastronomicznych, domowych, wypoczynkowych, skrzyniowych, hotelarskich, okrętowych, ogrodowych, kempingowych i ich części; usługi w zakresie zaopatrzenia i dostawy dla potrzeb innych przedsiębiorstw i dla osób trzecich artykułów wyposażenia wnętrz i mebli kuchennych, gastronomicznych, domowych, wypoczynkowych, skrzyniowych, hotelarskich, okrętowych, ogrodowych, kempingowych; informacja o powyższych usługach, **40** usługowe doradztwo i pomoc w zakresie wypełniania obowiązków przedsiębiorców związanych z odzyskiem i recyklingiem odpadów, w szczególności odpadów opakowaniowych; informacja o powyższych usługach, **42** usługi projektowania wnętrz w zakresie meblarstwa; usługowe doradztwo w zakresie produkcji materiałów do celów meblarskich; usługowe badania techniczne w zakresie artykułów wyposażenia wnętrz i mebli kuchennych, gastronomicznych, domowych, wypoczynkowych, skrzyniowych, hotelarskich, okrętowych, ogrodowych, kempingowych; usługowe profesjonalne poradnictwo w zakresie dekoracji wnętrz; usługowe ekspertyzy inżynierskie; usługowa kontrola jakości w zakresie artykułów wyposażenia wnętrz i mebli kuchennych, gastronomicznych, domowych, wypoczynkowych, skrzyniowych, hotelarskich, okrętowych, ogrodowych, kempingowych; usługowa konwersja danych lub dokumentów obejmujących tematykę wyposażenia wnętrz i mebli na formę elektroniczną, konwersja danych przez programy komputerowe; usługowe opracowywanie projektów technicznych wyposażenia wnętrz i mebli kuchennych, gastronomicznych, domowych, wypoczynkowych, skrzyniowych, hotelarskich, okrętowych, ogrodowych, kempingowych; usługowe prace badawczo-rozwojowe w zakresie artykułów wyposażenia wnętrz i mebli kuchennych, gastronomicznych, domowych, wypoczynkowych, skrzyniowych, hotelarskich, okrętowych, ogrodowych, kempingowych; usługowe projektowanie dekoracji wnętrz; usługi potwierdzania autentyczności dzieł sztuki meblarskiej; usługi stylizacji wnętrz i wzornictwa przemysłowego; usługowe testowanie meblarskich materiałów pokrywowych; usługi artystów grafików; informacja o powyższych usługach, **43** usługowe wypożyczanie mebli kuchennych, gastronomicznych, domowych, wypoczynkowych, skrzyniowych, hotelarskich, okrętowych, ogrodowych, kempingowych; usługi długookresowego wynajmu mebli i sprzętu do wyposażania pomieszczeń.

(111) **244153** (220) 2009 07 29 (210) 358809

(151) 2012 01 02 (441) 2009 11 09
(732) „MEDIA JET” SPÓŁKA Z OGRANICZONĄ
ODPOWIEDZIALNOŚCIĄ, Warszawa, PL.

(540) SPARK

(510), (511) **10** przybory do inhalacji w kształcie cygar, papierosów, fajek, inhalatory.

(111) **244154** (220) 2009 08 18 (210) 359534

(151) 2011 12 28 (441) 2009 11 23
(732) POLSKOK SPÓŁKA Z OGRANICZONĄ
ODPOWIEDZIALNOŚCIĄ, Chrzanów, PL.

(540)



Kolor znaku: ciemnoniebieski, biały

(531) 26.4.1, 27.5.1, 29.1.12

(510), (511) **12** wózki transportowe do ścieżek i materacy, ścieżki akrobatyczne, **20** bloki gimnastyczne, **27** ring bokserski, **28** garaże najazdowe na zeskoki lekkoatletyczne, podstawy pod zeskoki lekkoatletyczne.

(111) **244155** (220) 2009 10 13 (210) 361607
(151) 2012 01 20 (441) 2010 01 18
(732) Tomasz Stanisław Kasprzak, Warszawa, PL.
(540)



Kolor znaku: złoty, czarny, biały, czerwony, brązowy, beżowy
(531) 2.1.4, 2.3.4, 24.9.1, 25.1.5, 25.1.15, 28.5.0, 29.1.15
(510), (511) **33** wina, wina musujące.

(111) **244156** (220) 2009 10 20 (210) 361847
(151) 2011 06 13 (441) 2010 02 01
(732) „MABELLE” MARZENA BIELAK, Kobyłka, PL.
(540) PRO FEEL
(510), (511) **03** kosmetyki.

(111) **244157** (220) 2009 11 04 (210) 362459
(151) 2012 01 26 (441) 2010 02 15
(732) Beata Handwerker Kustrzępa, Janusz Kustrzępa Spółka Cywilna, Katowice, PL.
(540)

OPTYK / OKULISTA
IGNUM

Kolor znaku: czarny, czerwony
(531) 26.11.1, 27.5.1, 29.1.12
(510), (511) **05** preparaty do konserwowania i czyszczenia soczewek kontaktowych, preparaty farmaceutyczne do pielęgnacji oczu, **09** aparatura i instrumenty optyczne, lupy, binokle, okulary przeciwsłoneczne, okulary przeciwosłepieniowe, okulary korekcyjne, oprawki do okularów, soczewki optyczne, soczewki optyczne korekcyjne, szkła kontaktowe, szkła do okularów, bibeloty okularowe, elementy opraw do okularów, etui na okulary, pojemniczki na szkła kontaktowe, **44** usługi optyczne, diagnozowanie i badanie wzroku, komputerowe badanie wzroku, usługi kosmetyki okulistycznej, prowadzenie prywatnej kliniki leczniczej, prowadzenie prywatnych szpitali, specjalistycznej i podstawowej opieki zdrowotnej.

(111) **244158** (220) 2010 03 04 (210) 367287
(151) 2012 01 02 (441) 2010 06 07
(732) Mateusz Wycech, Warszawa, PL.
(540) MEDUZA
(510), (511) **18** obroże dla zwierząt, ubranie dla zwierząt, **20** legowiska dla zwierząt domowych, **35** sprzedaż legowisk.

(111) **244159** (220) 2010 04 07 (210) 368849
(151) 2011 12 28 (441) 2010 07 19
(732) Pharmacy Solutions Spółka z ograniczoną odpowiedzialnością, Mysłowice, PL.
(540) APTEKA SKARBONKA
(510), (511) **35** prowadzenie aptek, prowadzenie aptek internetowych; usługi w zakresie sprzedaży, sprzedaży internetowej oraz sprzedaży na podstawie zamówień telefonicznych: leków, produktów farmaceutycznych, produktów weterynaryjnych, preparatów

wspomagających leczenie (wzmacniających organizm), substancji dietetycznych, suplementów diety, środków do odchudzania, artykułów i żywności dla niemowląt, ziół, artykułów zielarskich, materiałów oraz środków medycznych, sanitarnych, higienicznych, opatrunków, artykułów do pielęgnacji i higieny ciała, kosmetyków, dermokosmetyków, środków czystości, aparatury, urządzeń i sprzętu medycznego oraz stomatologicznego, przyrządów pomiarowo-kontrolnych do celów medycznych, urządzeń rehabilitacyjnych, artykułów ortopedycznych, **44** usługi w zakresie wykonywania leków recepturowych, udzielanie porad w zakresie farmakologii, medycyny, dietetyki, usługi medyczne.

(111) **244160** (220) 2010 04 07 (210) 368850
(151) 2011 12 28 (441) 2010 07 19
(732) Pharmacy Solutions Spółka z ograniczoną odpowiedzialnością, Mysłowice, PL.
(540) APTEKA 4 PORY ROKU

(510), (511) **35** prowadzenie aptek, prowadzenie aptek internetowych; usługi w zakresie sprzedaży, sprzedaży internetowej oraz sprzedaży na podstawie zamówień telefonicznych: leków, produktów farmaceutycznych, produktów weterynaryjnych, preparatów wspomagających leczenie (wzmacniających organizm), substancji dietetycznych, suplementów diety, środków do odchudzania, artykułów i żywności dla niemowląt, ziół, artykułów zielarskich, materiałów oraz środków medycznych, sanitarnych, higienicznych, opatrunków, środków czystości, aparatury, urządzeń i sprzętu medycznego oraz stomatologicznego, przyrządów pomiarowo-kontrolnych do celów medycznych, urządzeń rehabilitacyjnych, artykułów ortopedycznych, **44** usługi w zakresie wykonywania leków recepturowych, udzielanie porad w zakresie farmakologii, medycyny, dietetyki, usługi medyczne.

(111) **244161** (220) 2010 04 07 (210) 368851
(151) 2011 12 28 (441) 2010 07 19
(732) Pharmacy Solutions Sp. z o.o., Mysłowice, PL.
(540) 4 PORY ROKU

(510), (511) **35** prowadzenie aptek, prowadzenie aptek internetowych; usługi w zakresie sprzedaży, sprzedaży internetowej oraz sprzedaży na podstawie zamówień telefonicznych: leków, produktów farmaceutycznych, produktów weterynaryjnych, preparatów wspomagających leczenie (wzmacniających organizm), substancji dietetycznych, suplementów diety, środków do odchudzania, artykułów i żywności dla niemowląt, ziół, artykułów zielarskich, materiałów oraz środków medycznych, sanitarnych, higienicznych, opatrunków, środków czystości, środków do prania, czyszczenia, polerowania, szorowania i ścierania, aparatury, urządzeń i sprzętu medycznego oraz stomatologicznego, przyrządów pomiarowo-kontrolnych do celów medycznych, urządzeń rehabilitacyjnych, artykułów ortopedycznych, **44** usługi w zakresie wykonywania leków recepturowych, udzielanie porad w zakresie farmakologii, medycyny, dietetyki, pielęgnacji urody; usługi medyczne, usługi w zakresie pielęgnacji urody, badanie i diagnozowanie stanu skóry i włosów, usługi spa, zabiegi pielęgnacyjne i regenerujące twarzy i ciała; doradztwo w zakresie pielęgnacji zdrowia i urody oraz stosowania kosmetyków i zabiegów pielęgnacyjnych i upiększających.

(111) **244162** (220) 2010 04 12 (210) 368991
(151) 2012 01 02 (441) 2010 07 19
(732) Verco Spółka z ograniczoną odpowiedzialnością, Warszawa, PL.
(540) Humana care
(510), (511) **03** kosmetyki, chusteczki nasączone płynami kosmetycznymi, preparaty do mycia, preparaty do pielęgnacji, **10** przybory do karmienia niemowląt, smoczki, gryzaki, laktatory.

(111) **244163** (220) 2010 04 12 (210) 368992
(151) 2012 01 02 (441) 2010 07 19
(732) Verco Spółka z ograniczoną odpowiedzialnością, Warszawa, PL.
(540) Humana baby care
(510), (511) **03** kosmetyki, chusteczki nasączone płynami kosmetycznymi, preparaty do mycia, preparaty do pielęgnacji, **10** przybory do karmienia niemowląt, butelki dla niemowląt, smoczki, gryzaki, laktatory.

(111) **244164** (220) 2010 05 17 (210) 370419
 (151) 2011 12 09 (441) 2010 08 30
 (732) Atlas Spółka z ograniczoną odpowiedzialnością, Łódź, PL.
 (540)



(531) 14.1.13, 26.13.25
 (510), (511) **01** produkty chemiczne przeznaczone dla przemysłu, prac badawczych, fotografii jak również rolnictwa, ogrodnictwa i leśnictwa, żywice syntetyczne w stanie surowym, tworzywa sztuczne w stanie surowym; nawozy do użytkowania gleby, mieszanki do gaśnic; preparaty do hartowania i lutowania metali; produkty chemiczne do konserwowania żywności; substancje garbujące; kleje (spoiwa) przeznaczone dla przemysłu, piasek odlewniczy, kaolin, tworzywa sztuczne w stanie surowym, środki do konserwacji cementu za wyjątkiem farb i olejów, dodatki chemiczne modyfikujące właściwości cementu-szczelność, mrozoodporność, spoiwa do betonu, dodatki modyfikujące właściwości betonu, dodatki modyfikujące właściwości materiałów ściernych, **02** farby, pokosty, lakiery; środki zapobiegające korozji i zabezpieczające drewno, barwniki; zaprawy farbiarskie, żywice naturalne; folie metalowe i formy proszkowe dla malarzy, dekoratorów, drukarzy i artystów, zaprawy i kity cementowe stosowane do uzupełniania ubytków w wyrobach z kamienia sztucznego i naturalnego, **17** kauczuk, gutaperka, guma, azbest, mika i wyroby z tych materiałów nie ujęte w innych klasach; folie z tworzyw sztucznych inne niż do pakowania, włókna z tworzyw sztucznych nie dla włókiennictwa, tworzywa sztuczne półprzetworzone, druty i pręty z tworzyw sztucznych, wełny izolujące ujęte w tej klasie, dielektryki przeznaczone do izolacji, izolatory, wyroby izolacyjne ujęte w tej klasie, farby izolacyjne, **19** materiały budowlane niemetalowe, rury sztywne niemetalowe stosowane w budownictwie, asfalt, smoła i bitumy; budynki przenośne niemetalowe; pomniki niemetalowe, żwir, piasek z wyjątkiem formierskiego ujęte w tej klasie, glina-w tym glina ogniotrwała, szkło budowlane, w tym szkło izolacyjne, zaprawy budowlane, elementy budowlane i półfabrykaty zawierające cement, gips, zaprawy gipsowe, zaprawy cementowe i zawierające cement, prefabrykowane elementy budowlane zawierające cement i wapno, niemetalowe materiały budowlane do systemów dociepleń, wapno, artykuły ceramiczne-w tym dachówki ceramiczne, kształtowniki budowlane ceramiczne, rury ceramiczne, ceramiczne okładziny ścian i podłóg, cegła, ceramiczne wkłady kominowe, tynki gipsowe, tynki gipsowe mechaniczne, mieszaniny do ręcznego i mechanicznego wykonywania gładzi gipsowych.

(111) **244165** (220) 2010 05 17 (210) 370439
 (151) 2011 12 09 (441) 2010 08 30
 (732) Bank BPH Spółka Akcyjna, Kraków, PL.
 (540) LOKATA PRACOWITA BANKU BPH
 (510), (511) **36** czynności bankowe i inne czynności finansowe świadczone także za pośrednictwem sieci elektronicznej w tym: emitowanie kart płatniczych, operacje i doradztwo finansowe, notowania giełdowe, pośrednictwo giełdowe, informacja bankowa, transfer kapitałowy, obsługa kart debetowych i kredytowych, usługi maklerskie, dokonywanie transakcji finansowych, przyjmowanie i obsługa lokat bankowych, udzielanie i przyjmowanie transakcji poręczeń i gwarancji bankowych, operacje weksłowe i czekowe, obsługa pożyczek bankowych, usługi leasingowe, udostępnianie skrytek sejfowych, przechowywanie przedmiotów i papierów wartościowych, trust inwestycyjny onieograniczonej wielkości emisji, zarządzanie kapitałem, analizy i wyceny finansowe, inwestycje kapitałowe, prowadzenie kont maklerskich i informacja o stanie tych kont, skup i sprzedaż walut i papierów wartościowych, zarządzanie kapitałem, analizy i wyceny finansowe, usługi ubezpieczenia, doradztwo i informacje w sprawach ubezpieczeń.

(111) **244166** (220) 2010 05 31 (210) 371055
 (151) 2011 06 21 (441) 2010 09 13

(732) TECHNO-DRY Jacek Zieliński, Warszawa, PL.
 (540)

HALO PRALNIA

(531) 26.1.5, 26.1.16, 27.5.1
 (510), (511) **37** usługi pralnicze, czyszczenie, renowacja odzieży, bielizny, odzieży sportowej oraz roboczej, pościeli i tkanin wszelkiego rodzaju, w tym narzut, dywanów, dywaników, kotar, zasłon i temu podobnych, nakryć głowy, krawatów, **40** farbowanie odzieży, bielizny, odzieży sportowej oraz roboczej, pościeli i tkanin wszelkiego rodzaju, w tym narzut, dywanów, dywaników, kotar, zasłon i temu podobnych, nakryć głowy, krawatów.

(111) **244167** (220) 2010 05 31 (210) 371056
 (151) 2011 06 21 (441) 2010 09 13
 (732) TECHNO-DRY Jacek Zieliński, Warszawa, PL.
 (540)

HALO-PRALNIA

(531) 26.1.5, 26.1.16, 27.5.1
 (510), (511) **37** usługi pralnicze, czyszczenie, renowacja odzieży, bielizny, odzieży sportowej oraz roboczej, pościeli i tkanin wszelkiego rodzaju, w tym narzut, dywanów, dywaników, kotar, zasłon i temu podobnych, nakryć głowy, krawatów, **40** farbowanie odzieży, bielizny, odzieży sportowej oraz roboczej, pościeli i tkanin wszelkiego rodzaju, w tym narzut, dywanów, dywaników, kotar, zasłon i temu podobnych, nakryć głowy, krawatów.

(111) **244168** (220) 2010 07 05 (210) 372404
 (151) 2011 12 09 (441) 2010 10 11
 (732) FARMA-PROJEKT Spółka z ograniczoną odpowiedzialnością, Kraków, PL.
 (540) LACTIV BABY
 (510), (511) **05** produkty lecznicze, suplementy diety do celów leczniczych.

(111) **244169** (220) 2010 07 12 (210) 372716
 (151) 2011 12 09 (441) 2010 10 25
 (732) ANIMADE Spółka z ograniczoną odpowiedzialnością, Poznań, PL.

(540) bazgrozycy
 (510), (511) **16** bloczki do pisania: bloki rysunkowe; broszury; cho-rągiewki papierowe; diagramy; emblematy; pieczęcie papierowe; etykiety nie z materiału tekstylnego; kalendarze z kartkami do zrywania; kartki z życzeniami, katalogi; komiksy; materiały do nauczania z wyjątkiem aparatów; materiały do rysowania; materiały drukowane; materiały piśmienne, nalepki, naklejki jako materiały piśmienne, notatniki i notesy; obwoluty na luźne kartki; okładki; obwoluty papierowe; prospekty, wzory do kalkowania; zestawy rysunkowe i komplety kreślarskie, **35** informacja handlowa oraz udzielanie porad konsumentom w punktach informacji konsumenckiej; kreowanie wizerunku firmy, usług i towaru; prezentowanie produktów w mediach dla celów sprzedaży detalicznej; reklama za pośrednictwem sieci komputerowej, **40** barwienie tkanin i dzianin, barwienie skór i imitacji; drukowanie szablonów, wykrojów i rysunków; usługi drukarskie, usługi termoadraku i sitodruku; fotochemigrafia; skład fotograficzny, **41** doradztwo zawodowe w postaci porad w zakresie edukacji lub kształcenia; edukacja jako nauczanie; informacje o edukacji; instruktaże; kształcenie praktyczne w postaci pokazów; nauczanie korespondencyjne; pisanie tekstów, innych niż reklamowe; produkcja programów radiowych i telewizyjnych; publikacje elektroniczne on-line książek i periodyków; publikowanie tekstów, innych niż teksty reklamowe; sprawdziany edukacyjne; telewizyjne programy rozrywkowe, udostępnianie publikacji elektronicznych on-line, nie do pobierania z sieci komputerowych, **42** usługi artystów grafików; usługi związane z projektowaniem graficznym w zakresie sztuki; wzornictwo przemysłowe.

(111) **244170** (220) 2010 07 15 (210) 372899
 (151) 2011 12 28 (441) 2010 10 25

(732) „PRIMAVIKA” Spółka z ograniczoną odpowiedzialnością, Gądkki, PL.
(540)



Kolor znaku: czerwony, zielony, ciemnozielony, jasnozielony, biały
(531) 5.3.13, 26.13.25, 27.5.1, 29.1.13

(510), (511) **29** buraczki tarte, ciociorka w pomidorach, fasola w pomidorach, pasztet wegetariański koperkowy z ciociorką, pasztet wegetariański ogórkowy z ciociorką, pasztet wegetariański z przyprawami orientalnymi, pasztet wegetariański paprykowy z soczewicą, pasztet wegetariański pomidorowy z ciociorką, pasztet wegetariański sojowo-pomidorowy, pasztet wegetariański warzywny z ciociorką, pasztet wegetariański warzywny z soczewicą, pasztet wegetariański z pieprzem ziołowym, soczewica w sosie curry, soja w pomidorach, paprykarz wegetariański, konfitury jagodowe, **30** ketchup łagodny, ketchup pikantny, musztarda korzenna, musztarda łagodna, musztarda miódowa, musztarda ostra, sos pomidorowy do spaghetti, sos pomidorowy łagodny, sos curry, syrop pszenny, olej rzepakowy, olej sojowy, olej słonecznikowy, seitan naturalny, seitan w sosie sojowym, **35** usługi w zakresie sprzedaży takich towarów jak: buraczki tarte, ciociorka w pomidorach, fasola w pomidorach, pasztet wegetariański koperkowy z ciociorką, pasztet wegetariański ogórkowy z ciociorką, pasztet wegetariański z przyprawami orientalnymi, pasztet wegetariański paprykowy z ciociorką, pasztet wegetariański pomidorowy z ciociorką, pasztet wegetariański sojowo-pomidorowy, pasztet wegetariański warzywny z ciociorką, pasztet wegetariański warzywny z soczewicą, pasztet wegetariański z pieprzem ziołowym, soczewica w sosie curry, soja w pomidorach, paprykarz wegetariański, ketchup łagodny, ketchup pikantny, musztarda korzenna, musztarda łagodna, musztarda miódowa, musztarda ostra, sos pomidorowy do spaghetti, sos pomidorowy łagodny, sos curry, syrop pszenny, olej rzepakowy, olej sojowy, olej słonecznikowy, seitan naturalny, seitan w sosie sojowym, konfitury jagodowe.

(111) **244171** (220) 2010 07 21 (210) 373148
(151) 2011 10 18 (441) 2010 10 25

(732) Przedsiębiorstwo Produkcyjno-Handlowe EVELINE COSMETICS Piotr Hubert Kasprzycki, Lesznowola, PL.
(540) PROLIPIDS

(510), (511) **01** produkty i półprodukty chemiczne stosowane w przemyśle głównie farmaceutycznym i kosmetycznym w pracach badawczych, surowce, odczynniki, produkty chemiczne łącznie z zawierającymi składniki biologiczne do celów przemysłu kosmetycznego, środki do konserwacji produktów kosmetycznych i farmaceutycznych, preparaty biologiczne stosowane w przemyśle i pracach badawczych; z wyjątkiem emulgatorów stosowanych w produkcji środków do pielęgnacji skóry, **03** kosmetyki do pielęgnacji skóry, ciała i włosów, kremy, balsamy, emulsje, płyny, żele i oliwki do skóry, maseczki do twarzy, maseczki do peelingu, podkłady barwiące (płyny, pasty, pudry), pudry do makijażu, pudry po kąpieli, pudry higieniczne, mydła toaletowe, mydła dezodoryzujące, środki do kąpieli i pod prysznic (sole, pianki, oliwki, żele), depilatory, dezodoranty i środki przeciw poceniu, środki do pielęgnacji włosów, środki do golenia (kremy, pianki, płyny), środki do makijażu i demakijażu, środki przeznaczone do ust, kremy do powiek, środki do pielęgnacji i malowania paznokci, środki do higieny intymnej, środki do opalania, środki samoopalające, środki do rozjaśniania skóry, środki przeciw zmarszczkom, preparaty kosmetyczne do ujędrniania skóry, preparaty antycellulitowe, preparaty dla skóry trądzikowej i alergicznej.

(111) **244172** (220) 2010 07 26 (210) 373367
(151) 2011 12 28 (441) 2010 11 08

(732) „DUSSI” Maciej Dusik, Targanice, PL.
(540) MESSI

(510), (511) **25** ubiory plażowe, bielizna wchłaniająca pot, slipy, spodenki, stroje gimnastyczne, szlafroki, trykoty, T-shirty, krótkie spodenki (szorty, bermudy), koszule, dresy, bielizna dla dzieci, mło-

dzieży i dorosłych, bielizna osobista, biustonosze, bluzki, body, gorseciki, gorsety, halki, kostiumy kąpielowe, kąpielówki, kostiumy jednoczęściowe, podkoszulki, majtki, skarpety, rajstopy, pończochy, apaszki, fulary, szale, szaliki, krawaty, muszki.

(111) **244173** (220) 2010 08 17 (210) 374290

(151) 2011 09 29 (441) 2010 11 22

(732) CINNAMOON Marcin Jakubasz, Warszawa, PL.
(540)



Kolor znaku: czerwony, czarny

(531) 26.13.1, 26.15.1, 27.5.1, 29.1.12

(510), (511) **35** usługi agencji reklamowych, **41** usługi w zakresie fotoreportaży, **42** usługi artystów grafików, projektowanie dekoracji wnętrz.

(111) **244174** (220) 2010 08 31 (210) 374765

(151) 2012 01 02 (441) 2010 12 06

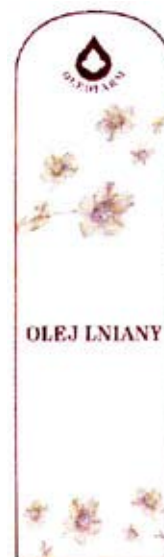
(732) „Rafał Nowak” Rafał Nowak, Warszawa, PL.
(540) STARA PRAGA

(510), (511) **35** prowadzenie usług w zakresie: reklamy za pośrednictwem sieci internetowej; reklamy prasowej; reklamy radiowej; reklamy telewizyjnej; reklamy billboardowej; rozlepianie plakatów reklamowych; promocja sprzedaży dla osób trzecich; wynajem nośników reklamowych, **41** prowadzenie usług w zakresie: obsługi salonów gier; organizowania, prowadzenia koncertów; organizowanie spektakli na żywo; organizowanie i obsługa zjazdów starych pojazdów, motocykli, rowerów, pojazdów konnych; nocne kluby; organizowanie balów; przedstawienia teatralne; rozrywka; sale koncertowe, **43** prowadzenie usług w zakresie: kawiarnie; restauracje; usługi barowe; stołówki; restauracje samoobsługowe; obsługa gastronomiczna z własnym zapleczem, produktami i transportem; bary szybkiej obsługi; kafeterie, herbaciarnie.

(111) **244175** (220) 2010 09 02 (210) 374858

(151) 2011 12 29 (441) 2010 12 06

(732) OLEOFARM S.C. Marek Chrzanowski, Leszek Stanecki, Pietrzykowice, PL.
(540)



Kolor znaku: ciemnobrązowy, brązowy, jasnobrązowy, szary, biały
(531) 1.15.15, 5.5.19, 25.1.15, 25.7.25, 27.1.5, 29.1.13

(510), (511) **05** substancje dietetyczne do celów leczniczych, leki medyczne wzmacniające, uodparniające i zapobiegające, suplementy diety do celów leczniczych zawierające oleje i substancje pochodzenia roślinnego, preparaty, tabletki i kapsułki z olejami i ekstraktami roślinnymi do celów leczniczych, produkty żywnościowe dla celów zdrowotnych z udziałem olei oraz substancji pochodzenia roślinnego, **29** oleje i tłuszcze jadalne, olej roślinny do celów spożywczych, **30** koncentraty i odżywki węglowodanowe i wysokoenergetyczne wzbogacone substancjami pochodzenia roślinnego i olejami.

(111) **244176** (220) 2010 09 06 (210) 374957
 (151) 2011 10 26 (441) 2010 12 20
 (732) Beata Futyma, Huta Szklana, PL.
 (540)



(531) 6.7.25, 6.19.16, 7.1.9, 27.5.1
 (510), (511) **29** mleko i przetwory mleczne, mięso i przetwory mięsne.

(111) **244177** (220) 2010 09 10 (210) 375225
 (151) 2012 01 09 (441) 2010 12 20
 (732) Krzysztof Zięba VIVASANIT, Skawina, PL.
 (540)

vivasanit

Kolor znaku: niebieski, szary

(531) 26.11.13, 27.5.1, 29.1.12
 (510), (511) **36** dzierżawa gospodarstw rolnych, dzierżawa majątku nieruchomego, dzierżawa nieruchomości, zarządzanie i pośrednictwo w sprawach majątku nieruchomego, wynajmowanie mieszkań, administrowanie nieruchomościami, prowadzenie agencji nieruchomości oraz agencji pośrednictwa w handlu nieruchomościami, dzierżawa nieruchomości, ściąganie czynszów, zarządzanie majątkiem nieruchomym, **37** instalowanie i naprawa urządzeń elektrycznych, instalowanie i naprawa pieców, instalowanie oraz naprawa urządzeń klimatyzacyjnych, montaż i naprawy instalacji grzewczych, instalowanie i naprawy urządzeń do nawadniania, **39** magazynowanie, przewóz samochodami ciężarowymi, przewożenie ładunków, transport samochodowy, składowanie towarów, składowanie.

(111) **244178** (220) 2010 09 13 (210) 375280
 (151) 2012 01 24 (441) 2010 12 20
 (732) Marcin Gniazdowski, Kartuzy, PL.
 (540) Kaszubska wędzarnia Walentyny Herman
 (510), (511) **29** ryby i owoce morza nieżywe w tym wędzone, mrożone, solone oraz przerobione na inne sposoby; wyroby i potrawy na bazie ryb i owoców morza; mięso; drób; wyroby spożywcze i potrawy na bazie mięsa lub drobiu; potrawy na bazie warzyw lub owoców; potrawy na bazie mieszanek składników zawartych w tej klasie, **35** usługi w zakresie sprzedaży hurtowej i detalicznej ryb i owoców morza w tym mrożonych, solonych, wędzonych i przerobionych na inne sposoby, wyrobów i potraw na bazie ryb i owoców morza, mięsa, drobiu, wyrobów i potraw na bazie mięsa lub drobiu, wyrobów i potraw na bazie owoców i warzyw oraz mieszanek składników zawartych w wykazie w wyspecjalizowanych punktach handlowych oraz poprzez sieci komputerowe.

(111) **244179** (220) 2010 09 16 (210) 375460
 (151) 2012 01 04 (441) 2010 12 20
 (732) Telefonia DIALOG Spółka Akcyjna, Wrocław, PL.
 (540)



Kolor znaku: granatowy

(531) 16.1.4, 16.1.5, 16.1.11, 16.3.1, 24.17.17, 27.5.1, 29.1.4
 (510), (511) **38** usługi w zakresie przesyłania informacji, w tym przesyłanie danych przy pomocy terminali komputerowych, przesyłanie informacji tekstowej i obrazowej, usługi w zakresie komunikacji telefonicznej, telegraficznej, poczty elektronicznej, przesyłanie danych przy pomocy sieci światłowodów, usługi telefonii komórkowej, usługi w zakresie informacji o telekomunikacji; usługi sprzedaży detalicznej towarów poprzez bezpośrednią komunikację z klientem, usługi przekazu telewizyjnego łącznie z umożliwianiem wyboru z pośród wielu programów i inteligentnej automatycznej selekcji programów które mają być nagrywane, usługi emisji i transmisji telewizyjnej interaktywnej i interaktywnej rozrywki i konkursów, usługi dostarczania informacji on-line z komputerowych baz danych, umożliwianie dostępu do stron WWW za pośrednictwem przekazu telewizyjnego poprzez interaktywny portal telewizyjny, udzielanie informacji i usługi konsultacyjne dotyczące wyżej wymienionych usług, dostarczanie dostępu do Internetu, wynajem miejsca na strony WWW, usługi poczty elektronicznej, dostarczanie dostępu do zasobów muzycznych, filmowych i zbiorów obrazów w sieci internetowej, wynajem urządzeń do odbioru i nadawania sygnału telewizyjnego i radiowego, odbiorników radiowych i telewizyjnych, urządzeń do kodowania i dekodowania sygnału cyfrowego i analogowego.

(111) **244180** (220) 2010 09 20 (210) 375550
 (151) 2012 02 02 (441) 2011 01 03
 (732) Firma Cukiernicza „Solidarność-rok założenia 1952”
 Spółka z ograniczoną odpowiedzialnością, Lublin, PL.
 (540) ŻŁOTA ŚLIWKA
 (510), (511) **30** słodycze, czekoladki, praliny, śliwki w czekoladzie.

(111) **244181** (220) 2010 09 20 (210) 375564
 (151) 2012 02 02 (441) 2011 01 03
 (732) BLAU FARMA GROUP SPÓŁKA Z OGRANICZONĄ ODPOWIEDZIALNOŚCIĄ SPÓŁKA KOMANDYTOWO-AKCYJNA,
 Warszawa, PL.
 (540) MYBRACIN

(510), (511) **05** leki i produkty lecznicze, witaminy; preparaty witaminowe, antybiotyki, antyseptyki, środki do leczenia oparzeń, środki przeciwbólowe, pastylki i pigułki do celów farmaceutycznych, minerały do celów leczniczych; mineralne dodatki do żywności; wody mineralne do celów leczniczych; suplementy diety do celów leczniczych; preparaty wspomagające leczenie; dietetyczne środki spożywcze do celów leczniczych; żywność dietetyczna do celów leczniczych; preparaty ziołowe do celów leczniczych.

(111) **244182** (220) 2010 09 22 (210) 375642
 (151) 2012 02 02 (441) 2011 01 03
 (732) Przedsiębiorstwo Handlowe „Hiper-Glazur”
 Spółka z ograniczoną odpowiedzialnością, Szczecin, PL.
 (540)

CERAMICA
Mediterrana

(531) 27.5.1
 (510), (511) **19** niemetalowe materiały budowlane, płytki i kształtki ceramiczne ścienne, podłogowe i basenowe, płytki ceramiczne elewacyjne, glazura i terakota, listwy ceramiczne, narożniki ceramiczne, cokoliki ceramiczne, **42** usługi w zakresie projektowania wnętrz, projektowanie wyposażenia wnętrz.

(111) **244183** (220) 2010 09 29 (210) 375894
 (151) 2012 02 02 (441) 2011 01 03
 (732) Firma Cukiernicza „Solidarność-rok założenia 1952”
 Spółka z ograniczoną odpowiedzialnością, Lublin, PL.
 (540)



Kolor znaku: złoty, zielony, brązowy, czerwony
 (531) 5.7.6, 25.1.15, 26.3.1, 27.5.1, 29.1.14
 (510), (511) **30** czekoladki typu trufla.

(111) **244184** (220) 2010 09 29 (210) 375898
 (151) 2012 02 02 (441) 2011 01 03
 (732) Firma Cukiernicza „Solidarność-rok założenia 1952”
 Spółka z ograniczoną odpowiedzialnością, Lublin, PL.
 (540)



Kolor znaku: złoty, żółty, brązowy, biały
 (531) 25.1.15, 26.3.1, 26.11.25, 27.5.1, 29.1.14
 (510), (511) **30** czekoladki typu trufla.

(111) **244185** (220) 2010 09 29 (210) 375899
 (151) 2012 02 02 (441) 2011 01 03
 (732) Firma Cukiernicza „Solidarność-rok założenia 1952”
 Spółka z ograniczoną odpowiedzialnością, Lublin, PL.
 (540)



Kolor znaku: złoty, czerwony, brązowy
 (531) 5.5.20, 25.1.15, 26.3.1, 27.5.1, 29.1.14
 (510), (511) **30** czekoladki typu trufla.

(111) **244186** (220) 2010 09 29 (210) 375901
 (151) 2012 02 02 (441) 2011 01 03
 (732) Firma Cukiernicza „Solidarność-rok założenia 1952”
 Spółka z ograniczoną odpowiedzialnością, Lublin, PL.

(540)



Kolor znaku: złoty, czerwony, czarny
 (531) 5.7.16, 25.1.15, 26.3.1, 27.5.1, 29.1.13
 (510), (511) **30** czekoladki typu trufla.

(111) **244187** (220) 2010 09 29 (210) 375902
 (151) 2012 02 02 (441) 2011 01 03
 (732) Firma Cukiernicza „Solidarność-rok założenia 1952”
 Spółka z ograniczoną odpowiedzialnością, Lublin, PL.
 (540)



Kolor znaku: złoty, niebieski, różowy, zielony, biały
 (531) 5.7.14, 25.1.15, 26.3.1, 27.5.1, 29.1.15
 (510), (511) **30** czekoladki typu trufla.

(111) **244188** (220) 2010 10 04 (210) 376073
 (151) 2011 12 07 (441) 2011 01 17
 (732) Hurtownia Chemiczna Spółka z ograniczoną
 odpowiedzialnością, Poznań, PL.
 (540) alfabab

(510), (511) **35** usługi pośrednictwa handlowego polegające na kompleksowej ofercie, podkreślanie zalet oraz umożliwianie nabywcom rozeznanie i zakup towarów, takich jak odczynniki chemiczne i biochemiczne, produkty chemiczne do stosowania w testach laboratoryjnych, chemikalia, chemikalia dla laboratoriów, materiały pomocnicze dla laboratoriów preparaty diagnostyczne, szybkie testy do analizy wody i ścieków, roztwory buforowe mianowane, podłoża i pożywki mikrobiologiczne, odważki analityczne, bibuły, sączki filtracyjne oraz papierki wskaźnikowe, wykrywacze rurkowe i sorbenty, sprzęt oraz aparatura do chromatografii, mikroskopy, wagi analityczne, meble laboratoryjne, aparatura, przyrządy, sprzęt i szkło laboratoryjne, przybory laboratoryjne ze szkła oraz z tworzyw sztucznych, usługi fachowego doradztwa w zakresie chemii i biochemii, sprzedaż w ramach prowadzonego sklepu i/lub hurtowni odczynników chemicznych i biochemicznych, produktów chemicznych do stosowania w testach laboratoryjnych, chemikalia, chemikalia dla laboratoriów, dla celów naukowych, materiałów pomocniczych dla laboratoriów, szybkich testów do analizy wody i ścieków, roztworów buforowych mianowanych, podłoża i pożywek mikrobiologicznych, odważek analitycznych, bibuły, sączków filtracyjnych oraz papierków wskaźnikowych, wykrywacze rurkowych i sorbentów, sprzętu oraz aparatury do chromatografii, mikroskopów, wag analitycznych, mebli laboratoryjnych, aparatury, przyrządów, sprzętu, szkła laboratoryjnego, przyborów laboratoryjnych ze szkła oraz z tworzyw sztucznych, usługi przedstawicielskie.

(111) **244189** (220) 2010 10 12 (210) 376398
 (151) 2012 01 04 (441) 2011 01 17

(732) Przedsiębiorstwo Handlowo-Techniczne Sprzętu Pożarniczego i Ochronnego Supon Spółka Akcyjna, Szczecin, PL.
(540)



Kolor znaku: czarny, niebieski

(531) 1.15.24, 26.11.3, 27.5.1, 29.1.12
(510), (511) **24** tkaniny wodochronne, kwasoochronne i ługoochronne służące zwłaszcza do produkcji odzieży ochronnej.

(111) **244190** (220) 2010 10 18 (210) 376610
(151) 2011 12 08 (441) 2011 01 31
(732) LOSKO K. Łosko, W. Łosko, C. Łosko Spółka Jawna, Olsztyn, PL.
(540)



Kolor znaku: szary, zielony

(531) 14.7.23, 27.5.1, 29.1.12
(510), (511) **35** agencje informacji handlowej, badania marketingowe i opinii publicznej, badania rynku, badania w dziedzinie działalności gospodarczej, doradztwo w zakresie organizowania i prowadzenia działalności gospodarczej, sporządzanie ekspertyz w zakresie wydolności przedsiębiorstw, usługi reklamowe i informacyjne z zakresu działalności gospodarczej, handlowe wyceny, administrowanie i zarządzanie hotelami, monitoring rynek nieruchomości, organizowanie wystaw i targów w celach handlowych lub reklamowych, doradztwo handlowe, pozyskiwanie informacji o działalności gospodarczej, prezentowanie produktów w mediach dla celów sprzedaży usługi w zakresie sprzedaży detalicznej i hurtowej oraz z wykorzystywaniem Internetu wszelkich materiałów budowlanych, usługi promocyjne i marketingowe, usługi w zakresie agencji importowo-eksportowej, **36** administrowanie i zarządzanie nieruchomościami, agencje badające zdolność kredytową, agencje mieszkaniowe, agencje nieruchomości, agencje pośrednictwa w handlu nieruchomościami, agencje ściągania wierzytelności, analizy finansowe, doradztwo w sprawach finansowych i ubezpieczeniowych, dzierżawa majątku nieruchomego, dzierżawa nieruchomości, wycena nieruchomości ubezpieczenia i nieruchomości, doradztwo w sprawach finansowych i ubezpieczeniowych, usługi finansowe, informacje finansowe, pośrednictwo przy zawieraniu umów kredytowych, zarządzanie finansami, doradztwo podatkowe, informacja o ubezpieczeniach, pośrednictwo finansowe i pieniężne, inwestycje kapitałowe, wycena nieruchomości ubezpieczenia, usługi brokerskie w zakresie nieruchomości, porady w zakresie inwestowania w nieruchomości, ubezpieczenia, ubezpieczenia zdrowotne, usługi ubezpieczeniowe, wynajmowanie mieszkań, wynajmowanie pomieszczeń biurowych, **37** usługi budowlane i remontowo-budowlane dla potrzeb budownictwa komunalnego i przemysłowego, usługi w zakresie budownictwa realizowanego w systemie deweloperskim tj. na własnych gruntach, usługi w zakresie malowania, instalatorstwa hydraulicznego, grzewczego, dekarstwa, montaż pomp ciepła, roboty instalacyjne sieci elektrycznych i gazowych, nadzór budowlany, informacje budowlane, wynajem narzędzi i sprzętu budowlanego, **42** architektura, usługi projektowe i konsultacyjne w zakresie projektowania budowlanego, urbanistycznego, technologicznego, doradztwo w zakresie ochrony środowiska, ekspertyzy budowlane.

(111) **244191** (220) 2010 10 18 (210) 376635
(151) 2011 12 01 (441) 2011 01 31

(732) Przedsiębiorstwo Produkcyjno-Handlowe „EVELINE COSMETICS” Piotr Hubert Kasprzycki, Lesznów, PL.
(540) EVELINER

(510), (511) **03** kremy, emulsje, płyny, żele i oliwki do skóry, maseczki do twarzy, maseczki do peelingu, podkłady barwiące (płyny, pasty, pudry), pudry do makijażu, pudry po kąpielach, pudry higieniczne, mydła toaletowe, mydła dezodoryzujące, perfumy, wody toaletowe i kolońskie, środki do kąpieli i pod prysznic (sole, pianki, oliwki, żele), preparaty do

depilacji, dezodoranty i środki przeciw poceniu, środki do pielęgnacji włosów, środki do golenia (kremy, pianki, płyny), środki do makijażu i demakijażu twarzy i oczu, środki przeznaczone do ust, środki do pielęgnacji zębów i jamy ustnej, środki do pielęgnacji i malowania paznokci, środki do higieny intymnej, środki do opalania, środki samoopalające, środki do rozjaśniania skóry, środki przeciw zmarszczkom, preparaty kosmetyczne do ujędrniania skóry, preparaty antycellulitowe, preparaty dla skóry trądzikowej i alergicznej, **05** kosmetyki do zastosowań medycznych; balsamy, maści, olejki, płyny, sole, żele, kremy, **44** usługi salonów kosmetycznych, usługi klinik kosmetycznych.

(111) **244192** (220) 2010 10 18 (210) 376636
(151) 2011 12 01 (441) 2011 01 31

(732) Przedsiębiorstwo Produkcyjno-Handlowe EVELINE COSMETICS Piotr Hubert Kasprzycki, Lesznów, PL.
(540) ALSOME

(510), (511) **03** kremy, emulsje, płyny, żele i oliwki do skóry, maseczki do twarzy, maseczki do peelingu, podkłady barwiące (płyny, pasty, pudry), pudry do makijażu, pudry po kąpielach, pudry higieniczne, mydła toaletowe, mydła dezodoryzujące, perfumy wody toaletowe i kolońskie, środki do kąpieli i pod prysznic (sole, pianki, oliwki, żele), preparaty do depilacji, dezodoranty i środki przeciw poceniu, środki do pielęgnacji włosów, środki do golenia (kremy, pianki, płyny), środki do makijażu i demakijażu twarzy i oczu, środki przeznaczone do ust, środki do pielęgnacji zębów i jamy ustnej, środki do pielęgnacji i malowania paznokci, środki do higieny intymnej, środki do opalania, środki samoopalające, środki do rozjaśniania skóry, środki przeciw zmarszczkom, preparaty kosmetyczne do ujędrniania skóry, preparaty antycellulitowe, preparaty dla skóry trądzikowej i alergicznej, **05** kosmetyki do zastosowań medycznych; balsamy, maści, olejki, płyny, sole, żele, kremy, **44** usługi salonów kosmetycznych, usługi klinik kosmetycznych.

(111) **244193** (220) 2010 10 22 (210) 376817
(151) 2011 12 05 (441) 2011 01 31

(732) Przedsiębiorstwo Produkcyjno-Usługowo-Handlowe Grupa Morado Spółka z ograniczoną odpowiedzialnością, Warszawa, PL.
(540)



Kolor znaku: czarny, szary, biały

(531) 27.5.1, 29.1.13
(510), (511) **35** reklama; zarządzanie w działalności handlowej, administrowanie w działalności handlowej; prace biurowe; rozpowszechnianie materiałów reklamowych (ulotki, prospekty, druki, próbki), reklama za pośrednictwem sieci komputerowej, agencje public relations, impresariat w działalności artystycznej, agencje reklamowe, uaktualnianie materiałów reklamowych, rozpowszechnianie ogłoszeń reklamowych, edytorskie usługi w dziedzinie reklamy, zarządzanie w ramach działalności gospodarczej w zakresie udzielania licencji na towary i usługi na rzecz osób trzecich, organizowanie sprzedaży w trybie aukcji i przetargów publicznych, usługi modelek i modeli (promocja sprzedaży i reklamy), **41** nauczanie; kształcenie; rozrywka; usługi w dziedzinie sportu i kultury; organizowanie i prowadzenie pracowni specjalistycznych (szkolenia), informacja o rozrywce, organizowanie przyjęć (rozrywka), widowiska rozrywkowe, organizowanie konkursów (edukacja lub rozrywka), usługi klubowe (rozrywka lub nauczanie), usługi związane z organizacją i obsługą dyskotek, usługi artystów teatralnych, organizowanie i prowadzenie sympozjów, organizowanie i prowadzenie kongresów, organizowanie i prowadzenie zjazdów, organizowanie i prowadzenie koncertów, organizowanie wystaw z dziedziny kultury lub edukacji.

(111) **244194** (220) 2010 10 26 (210) 377006
(151) 2011 12 05 (441) 2011 01 31

(732) Przedsiębiorstwo Produkcyjno-Handlowe EVELINE COSMETICS Piotr Hubert Kasprzycki, Lesznów, PL.
(540) FULL-UP

(510), (511) **03** kremy, emulsje, płyny, żele i oliwki do skóry, maseczki do twarzy, maseczki do peelingu, podkłady barwiące (płyny, pasty, pu-

dry), pudry do makijażu, pudry po kąpielach, pudry higieniczne, mydła toaletowe, mydła dezodoryzujące, perfumy, wody toaletowe i kolońskie, środki do kąpieli i pod prysznic (sole, pianki, oliwki, żele), depilatory, dezodoranty i środki przeciw poceniu, środki do pielęgnacji włosów, środki do golenia (kremy, pianki, płyny), środki do makijażu i demakijażu twarzy i oczu, środki przeznaczone do ust, środki do pielęgnacji zębów i jamy ustnej, środki do pielęgnacji i malowania paznokci, środki do higieny intymnej, środki do opalania, środki samoopalające, środki do rozjaśniania skóry, środki przeciw zmarszczkom, preparaty kosmetyczne do ujędrniania skóry, preparaty antycellulitowe, preparaty dla skóry trądzikowej i alergicznej, **05** kosmetyki do zastosowań medycznych; balsamy, maści, olejki, płyny, sole, żele, kremy, **44** usługi salonów kosmetycznych, usługi klinik kosmetycznych.

(111) **244195** (220) 2010 10 26 (210) 377008
(151) 2011 12 07 (441) 2011 01 31

(732) Przedsiębiorstwo Produkcyjno-Handlowe EVELINE COSMETICS Piotr Hubert Kasprzycki, Lesznowola, PL.

(540) FULL-SHAPE

(510), (511) **03** kremy, emulsje, płyny, żele i oliwki do skóry, maseczki do twarzy, maseczki do peelingu, podkłady barwiące (płyny, pasty, pudry), pudry do makijażu, pudry po kąpielach, pudry higieniczne, mydła toaletowe, mydła dezodoryzujące, perfumy, wody toaletowe i kolońskie, środki do kąpieli i pod prysznic (sole, pianki, oliwki, żele), depilatory, dezodoranty i środki przeciw poceniu, środki do pielęgnacji włosów, środki do golenia (kremy, pianki, płyny), środki do makijażu i demakijażu twarzy i oczu, środki przeznaczone do ust, środki do pielęgnacji zębów i jamy ustnej, środki do pielęgnacji i malowania paznokci, środki do higieny intymnej, środki do opalania, środki samoopalające, środki do rozjaśniania skóry, środki przeciw zmarszczkom, preparaty kosmetyczne do ujędrniania skóry, preparaty antycellulitowe, preparaty dla skóry trądzikowej i alergicznej, **05** kosmetyki do zastosowań medycznych: balsamy, maści, olejki, płyny, sole, żele, kremy, **44** usługi salonów kosmetycznych, usługi klinik kosmetycznych.

(111) **244196** (220) 2010 10 26 (210) 377012
(151) 2011 12 07 (441) 2011 01 31

(732) Przedsiębiorstwo Produkcyjno-Handlowe EVELINE COSMETICS Piotr Hubert Kasprzycki, Lesznowola, PL.

(540) MAXI SHAPE

(510), (511) **03** kremy, emulsje, płyny, żele i oliwki do skóry, maseczki do twarzy, maseczki do peelingu, podkłady barwiące (płyny, pasty, pudry), pudry do makijażu, pudry po kąpielach, pudry higieniczne, mydła toaletowe, mydła dezodoryzujące, perfumy, wody toaletowe i kolońskie, środki do kąpieli i pod prysznic (sole, pianki, oliwki, żele), depilatory, dezodoranty i środki przeciw poceniu, środki do pielęgnacji włosów, środki do golenia (kremy, pianki, płyny), środki do makijażu i demakijażu twarzy i oczu, środki przeznaczone do ust, środki do pielęgnacji zębów i jamy ustnej, środki do pielęgnacji i malowania paznokci, środki do higieny intymnej, środki do opalania, środki samoopalające, środki do rozjaśniania skóry, środki przeciw zmarszczkom, preparaty kosmetyczne do ujędrniania skóry, preparaty antycellulitowe, preparaty dla skóry trądzikowej i alergicznej, **05** kosmetyki do zastosowań medycznych: balsamy, maści, olejki, płyny, sole, żele, kremy, **44** usługi salonów kosmetycznych, usługi klinik kosmetycznych.

(111) **244197** (220) 2010 10 27 (210) 377107
(151) 2012 01 04 (441) 2011 01 31

(732) ZAKOPIAŃSKIE TOWARZYSTWO GOSPODARCZE Spółka z ograniczoną odpowiedzialnością, Zakopane, PL.

(540)



(531) 26.4.3, 27.5.1

(510), (511) **16** gazety, czasopisma.

(111) **244198** (220) 2010 11 02 (210) 377262
(151) 2012 02 02 (441) 2011 02 14

(732) GREMI GRZEGORZ HAJDAROWICZ, Karniowice, PL.
(540)



Kolor znaku: biały, szary, granatowy

(531) 26.4.9, 26.4.18, 26.11.1, 26.11.8, 27.5.1, 29.1.13

(510), (511) **09** pulpity rozdzielcze w elektryczności, taśmy do rejestracji dźwięku, taśmy magnetyczne, taśmy wideo, tworniki (elektryczność), urządzenia do cięcia filmów, urządzenia do czyszczenia płyt fonograficznych, urządzenia do montażu filmów kinematograficznych, urządzenia do namierzania dźwięku (sonometry), urządzenia do nawigacji satelitarnej, urządzenia do odtwarzania dźwięku, urządzenia telewizyjne, urządzenia i przyrządy do nagrywania transmisji i reprodukcji dźwięku, obrazu, programy telewizyjne, filmy, audycje radiowe utrwalone w formie zapisanej taśmy filmowej, taśmy wideo, taśmy magnetycznej, dysków optycznych w wersji przystosowanej do odtwarzania w komputerach medialnych, zapisane nośniki obrazu, dźwięku i informacji, komputery, gry komputerowe, oprogramowanie komputerowe, wideofony, **16** papier, karton i wyroby z tych materiałów nie ujęte w innych klasach, druki akcydensowe, kalendarze, katalogi, foldery, prospekty, afisze, plakaty, fotografie, modele, materiały do modelowania, makiety architektoniczne, nalepki naklejki, publikacje drukowane, czasopisma, gazety, książki, broszury, materiały piśmienne, papeterie, torby do pakowania z papieru lub z tworzyw sztucznych, materiały szkoleniowe i instruktażowe (z wyjątkiem aparatów), materiały klejące do celów papierniczych lub do użytku domowego, obrazy, podręczniki, przybory szkolne, reprodukcje graficzne, **35** usługi administrowania hotelami, usługi zarządzania hotelami, agencje importowo-eksportowe, usługi z zakresu informacji handlowej, usługi reklamowe, usługi reklamowe korespondencyjne, usługi wykonywane przez agencje reklamowe, usługi analizy kosztów, usługi badania opinii, usługi badania rynku, usługi dekoracji wystaw sklepowych, usługi z zakresu doradztwa i konsultingu handlowego, usługi w zakresie doradztwa organizowania i kierowania działalnością gospodarczą, usługi w zakresie prowadzenia działalności gospodarczej, usługi w zakresie zarządzania kadrowego, zarządzanie profesjonalną działalnością artystyczną, usługi rozpowszechniania materiałów reklamowych (próbek, druków, prospektów, broszur), usługi rozpowszechniania ogłoszeń reklamowych, usługi marketingowe, pośrednictwo handlowe w zakresie produkcji reklam radiowych, telewizyjnych, kinowych i internetowych, ekspertyzy w działalności gospodarczej, usługi w zakresie informacji handlowej, usługi systematyzacji informacji dla komputerowych baz danych, usługi marketingowe, usługi organizowania wystaw dla celów handlowych lub reklamowych, pomoc w prowadzeniu działalności gospodarczej, wypożyczanie urządzeń i wyposażenia biurowego, usługi fotokopiowania, usługi powielania dokumentów, usługi promocji sprzedaży dla osób trzecich, usługi publikowania tekstów reklamowych, usługi informacyjne o działalności gospodarczej, usługi wynajmowania powierzchni na cele reklamowe i ogłoszenia, usługi sekretarskie, usługi zarządzania skomputeryzowanymi plikami, usługi organizowania targów handlowych i reklamowych, usługi transkrypcji informacji, usługi wyceny działalności handlowej, usługi wynajmowania miejsc na umieszczanie ogłoszeń lub reklam, usługi wypożyczania materiałów reklamowych, usługi w zakresie zarządzania działalnością gospodarczą w tym także zarządzania holdingami i funduszami inwestycyjnymi, usługi w zakresie konsultingu handlowego i inwestycyjnego, usługi produkcji audycji i filmów reklamowych dla radia, telewizji, filmu i Internetu, usługi prowadzenia sprzedaży za pośrednictwem telezakupów, sieci internetowej albo w sklepie lub hurtowni takich artykułów jak: taśmy do rejestracji dźwięku, taśmy magnetyczne, taśmy wideo, urządzenia i przyrządy do nagrywania transmisji i reprodukcji dźwięku, obrazu, programy telewizyjne, filmy, audycje radiowe utrwalone w formie zapisanej taśmy filmowej, taśmy wideo, taśmy magnetycznej, dysków optycznych w wersji przystosowanej do odtwarzania w komputerach medialnych, zapisane nośniki obrazu, dźwięku i informacji, gry komputerowe, oprogramowanie komputerowe, papier, karton i wyroby z tych materiałów nie ujęte w innych klasach, druki akcydensowe, kalendarze, katalogi, foldery, prospekty, afisze, plakaty, fotografie, modele, materiały do modelowania, makiety architektoniczne, nalepki i naklejki, publikacje drukowane, czasopisma, gazety,

książki, broszury, materiały piśmienne, papeterie, torby do pakowania z papieru lub z tworzyw sztucznych, materiały szkoleniowe i instruktażowe (z wyjątkiem aparatów), materiały klejące do celów papierniczych lub do użytku domowego, obrazy, podręczniki, przybory szkolne, reprodukcje graficzne, **36** administrowanie nieruchomościami, agencje mieszkaniowe, agencje nieruchomości, agencje pośrednictwa w handlu nieruchomościami, analizy finansowe, banki (kasy) oszczędnościowe, banki z dostępem bezpośrednim przez Internet (home banking), factoring, informacje bankowe, usługi doradcze w sprawach finansowych, usługi doradcze w sprawach ubezpieczeniowych, usługi dzierżawy nieruchomości, informacje o ubezpieczeniach, usługi w zakresie inwestycji kapitałowych, usługi wynajmowania mieszkań, usługi ściągania należności czynszowych, usługi administrowania mieszkańami, usługi prowadzenia biur nieruchomości, usługi w zakresie kupna-sprzedaży nieruchomości, usługi wyceny nieruchomości, usługi zarządzania nieruchomościami, usługi pośrednictwa w sprawach kupna-sprzedaży i najmu nieruchomości, usługi pośrednictwa w sprawach kupna-sprzedaży przedsiębiorstw, usługi pośrednictwa finansowego, usługi rozliczania finansowej transakcji (również związane z kupnem lub sprzedażą nieruchomości), usługi wynajmowania mieszkań, usługi wynajmowania pomieszczeń biurowych, usługi zarządzania majątkiem nieruchomości, usługi zarządzania nieruchomościami, usługi tworzenia funduszu inwestycyjnego wzajemnego, organizacja zbiorów funduszy na cele dobroczynne, usługi w zakresie prowadzenia ksiąg rachunkowych, **37** usługi budowlane, w tym usługi związane z wykonywaniem budynków, dróg i linii przesyłowych, usługi przedsiębiorstw specjalizujących się w zakresie budownictwa developerskiego, naprawy, usługi instalacyjne, hotelowe i przemysłowe, budowa i naprawa magazynów, rozbiórka budynków, układanie nawierzchni drogowych, usługi w zakresie wiercenia studni, usługi zabezpieczania budynków przed wilgocią usługi instalacyjne, w tym usługi w zakresie instalacji elektrycznych i telekomunikacyjnych, usługi pomocnicze w budownictwie, instalacja i naprawy maszyn, wynajem sprzętu budowlanego, wynajem koparek, wszelkie naprawy, które nie prowadzą do przeróbki materiałów w zakresie budownictwa, **41** usługi rozrywki i nauczania organizacja rozrywkowych widowisk telewizyjnych, audycji radiowych, produkcja filmów dokumentalnych, reportaży, programów telewizyjnych, organizacji teleturniejów telewizyjnych, organizacji i prowadzenia turniejów i konkursów z interaktywnym udziałem widzów i słuchaczy w czasie realnym, organizacji nauczania, nauczanie korespondencyjne zgodnie z zapotrzebowaniem uczestników, usługi wynajmowania studia radiowego, telewizyjnego, organizacji i produkcji nagrań filmowych, dźwiękowych, usługi organizacji imprez artystycznych, estradowych, sportowych, rekreacyjnych, usługi obsługi technicznej i menadżerskiej, produkcji telewizyjnej i filmowej, usługi wynajmowania dekoracji i rekwizytów oraz pomieszczeń do celów rozrywkowych, sprzętu radiowego, telewizyjnego, filmowego, kinematograficznego, usługi wydawnicze publikowanie książek, magazynów i czasopism, publikowanie tekstów innych niż teksty reklamowe, udostępnianie tych publikacji za pośrednictwem Internetu, organizowanie konkurów piękności, zabaw, zawodów sportowych, prowadzenie parków rozrywki, nagrywanie filmów na taśmach wideo (filmowanie), organizowanie i prowadzenie koncertów, konferencji, kongresów, pracowni specjalistycznych, seminariów, sympozjów, zjazdów, usługi reporterskie, wypożyczanie filmów kinowych, wypożyczanie kamer wideo, wypożyczanie kaset wideo, rozpowszechnianie filmów i nagrań wideo.

(111) **244199** (220) 2010 11 02 (210) 377286
 (151) 2012 01 03 (441) 2011 02 14
 (732) SEVANI Silva Adamyan, Warszawa, PL.
 (540)



Kolor znaku: czerwony, granatowy, biały
 (531) 2.7.23, 24.13.1, 24.13.17, 26.11.1, 27.5.1, 29.1.13

(510), (511) **44** usługi w zakresie prowadzenia klinik medycznych i lecznic dotyczące: chiropraktyki, fizjoterapii, fizykoterapii, masaży, konsultacji medycznych; usługi terapeutyczne zmierzające do poprawy stanu zdrowia; usługi w zakresie medycyny naturalnej; pomoc medyczna; prowadzenie gabinetów rehabilitacyjno-i fizykoterapeutycznych; poradnictwo z zakresu: medycyny, medycyny naturalnej, farmacji i farmakologii oraz z zakresu kosmetyki.

(111) **244200** (220) 2010 11 04 (210) 377390
 (151) 2011 12 30 (441) 2011 02 14
 (732) Ranbaxy Laboratories Limited, Gurgaon, IN.
 (540) TEXIBAX

(510), (511) **05** preparaty farmaceutyczne i leki do stosowania przez ludzi i do celów weterynaryjnych, antydepresanty.

(111) **244201** (220) 2010 11 10 (210) 377625
 (151) 2012 02 03 (441) 2011 02 14
 (732) Polskie Wydawnictwo Ekonomiczne Spółka Akcyjna, Warszawa, PL.
 (540)



Polskie Wydawnictwo
 Ekonomiczne

Kolor znaku: zielony

(531) 26.13.25, 27.5.1, 29.1.3

(510), (511) **16** książki, podręczniki, słowniki, kalendarze, katalogi, albumy, almanachy, publikacje.

(111) **244202** (220) 2010 11 12 (210) 377671
 (151) 2012 02 03 (441) 2011 02 14
 (732) LA RIVE Spółka Akcyjna, Grudziądz, PL.
 (540)



Kolor znaku: granatowy, srebrny, szary, ciemnoszary

(531) 19.3.3, 19.3.25, 26.4.1, 26.4.9, 26.11.3, 26.13.25, 27.5.1, 29.1.14

(510), (511) **03** wyroby perfumeryjne, perfumy, wody perfumowane, wody toaletowe, wody kolońskie, płyny po goleniu, antyperspiranty, dezodoranty, mydła, mydła w płynie, esencje eteryczne, olejki eteryczne, kosmetyki, zestawy kosmetyków, kremykosmetyczne, lakiery do paznokci, preparaty do makijażu, mleczko kosmetyczne, toniki kosmetyczne, preparaty do demakijażu, piżmo (perfumeria), pomadki do ust, puder do makijażu, sole kąpielowe do celów innych niż lecznicze, płyny do kąpieli innych niż lecznicze, wody zapachowe.

(111) **244203** (220) 2010 11 15 (210) 377747
 (151) 2012 02 03 (441) 2011 02 28
 (732) JUICE COUTURE, INC., Pacoima, US.
 (540) JUICY COUTURE

(510), (511) **03** mydła, kosmetyki, środki perfumeryjne, olejki eteryczne, płyny do pielęgnacji włosów, środki do czyszczenia zębów, perfumy, wody toaletowe, odświeżacze do ciała, preparaty po goleniu, lotony do ciała, preparaty do ścierania ciała, mydła kąpielowe,

środki pieniące do kąpeli, olejki do kąpeli, żele do kąpeli i pod prysznic, szampony do włosów, odżywki do włosów, spreje do włosów, preparaty do układania włosów, maseczki kosmetyczne, kosmetyki do opalania, preparaty do nawilżania skóry, żele do ciała, błyszczki i pomadki do ust, róż do twarzy, cienie do oczu, tusze do rzęs, kredki do oczu, podkład pod makijaż, puder do makijażu, lakiery do paznokci, zmywacze do paznokci, puder do ciała, talk kosmetyczny, **35** prowadzenie sklepów za pośrednictwem światowej sieci komputerowej oferujących ubrania, wyroby ze skóry, dodatki do ubrań, biżuterię, obuwie, kosmetyki, pojemniki na bagaże, wyposażenie mieszkań oraz środki do pielęgnacji ciała; prowadzenie sklepów oraz realizacja zamówień pocztowych oferujących ubrania, wyroby ze skóry, dodatki do ubrań, biżuterię, obuwie, kosmetyki, pojemniki na bagaże, wyposażenie mieszkań oraz środki do pielęgnacji ciała.

(111) **244204** (220) 2010 11 16 (210) 377760
(151) 2012 01 05 (441) 2011 02 28
(732) TREFL SPÓŁKA AKCYJNA, Sopot, PL.
(540) DZIECI MAJĄ MOC!

(510), (511) **09** programy komputerowe; dane zapisane na elektronicznych nośnikach informacji, hologramy, materiały informacyjne i dydaktyczne zapisane na błonach fotograficznych i taśmach filmowych; publikacje elektroniczne; magnetyczne, optyczne i magneto-optyczne nośniki danych; urządzenia oraz sprzęt do przetwarzania i przesyłania danych; urządzenia oraz sprzęt do odtwarzania, transmisji i/lub reprodukcji dźwięku i/lub obrazu, **16** wyroby z papieru, kartonu i tektury; publikacje, książki, broszury, prospekty, podręczniki inne drukowane materiały i pomoce dydaktyczne, czasopisma, periodyki, almanachy, albumy, poradniki, plakaty, ulotki, instrukcje, foldery, katalogi, informatory, notatniki, kalendarze, zakładki do książek; plansze; formatki z żetonami, karty; opakowania z papieru, kartonu i tektury; artykuły papiernicze; zeszyty, zeszyty do kolorowania; artykuły i materiały piśmienne; materiały informacyjne i dydaktyczne na foliach, **28** zabawki; zabawki manualne, zabawki ruchome, zabawki elektroniczne, zabawki z urządzeniami do odtwarzania, transmisji i/lub reprodukcji dźwięku i/lub obrazu, zabawki sterowane radiowo, zabawki edukacyjne; grzechotki; klocki; łamigłówki; gry; gry planszowe, gry elektroniczne, gry automatyczne inne niż telewizyjne, gry edukacyjne, gry instruktażowe, gry towarzyskie, gry karciane; układanki, puzzle; karty do gry; plansze, pionki, żetony, figurki, karty i inne akcesoria do gier i zabawek.

(111) **244205** (220) 2010 11 16 (210) 377762
(151) 2012 01 05 (441) 2011 02 28
(732) TREFL SPÓŁKA AKCYJNA, Sopot, PL.
(540)

Dzieci mają moc!

Kolor znaku: niebieski, pomarańczowy, biały

(531) 24.17.25, 26.1.1, 27.5.1, 29.1.13
(510), (511) **09** programy komputerowe; dane zapisane na elektronicznych nośnikach informacji, hologramy, materiały informacyjne i dydaktyczne zapisane na błonach fotograficznych i taśmach filmowych; publikacje elektroniczne; magnetyczne, optyczne i magneto-optyczne nośniki danych; urządzenia oraz sprzęt do przetwarzania i przesyłania danych; urządzenia oraz sprzęt do odtwarzania, transmisji i/lub reprodukcji dźwięku i/lub obrazu, **16** wyroby z papieru, kartonu i tektury; publikacje, książki, broszury, prospekty, podręczniki inne drukowane materiały i pomoce dydaktyczne, czasopisma, periodyki, almanachy, albumy, poradniki, plakaty, ulotki, instrukcje, foldery, katalogi, informatory, notatniki, kalendarze, zakładki do książek; plansze; formatki z żetonami, karty; opakowania z papieru, kartonu i tektury; artykuły papiernicze; zeszyty, zeszyty do kolorowania; artykuły i materiały piśmienne; materiały informacyjne i dydaktyczne na foliach, **28** zabawki; zabawki manualne, zabawki ruchome, zabawki elektroniczne, zabawki z urządzeniami do odtwarzania, transmisji i/lub reprodukcji dźwięku i/lub obrazu, zabawki sterowane radiowo, zabawki edukacyjne; grzechotki; klocki; łamigłówki; gry; gry planszowe, gry elektroniczne, gry automatyczne inne niż telewizyjne, gry edukacyjne, gry instruktażowe, gry towarzyskie, gry karciane; układanki, puzzle; karty do gry; plansze, pionki, żetony, figurki, karty i inne akcesoria do gier i zabawek.

(111) **244206** (220) 2010 11 18 (210) 377857
(151) 2012 01 17 (441) 2011 02 28
(732) „TOPMARKET” SPÓŁKA Z OGRANICZONĄ
ODPOWIEDZIALNOŚCIĄ, Warszawa, PL.

(540) Kidimo
(510), (511) **12** foteliki bezpieczeństwa dla dzieci do pojazdów, pojazdy trzy lub czterokołowe, pokrowce na siedzenia pojazdów, pokrycia wózków dziecięcych, rowery, pokrycia wózków dziecięcych spacerowych, wózki dziecięce spacerowe, wózki trójkołowe, wózki dziecięce głębokie, budki do wózków dziecięcych spacerowych, **18** nosidełka do noszenia dzieci, temblaki do noszenia niemowląt, nosidełka do noszenia niemowląt, przeciwsłoneczne parasole, torby turystyczne, tornistry szkolne, walizeczki, walizy, **20** chodziki dla dzieci, łóżeczka dla małych dzieci, wysokie krzesła dla dzieci, fotele, kanapy, kojce dla dzieci, maty do kojców dziecięcych, kołyski, komody, ławy jako meble, łóżeczka dla niemowląt, łóżeczka dziecięce, konstrukcje drewniane jako łóżka, materace, materace sprężynowe do łóżek, meble, pościel, oprócz białej pościelowej, skrzynki na zabawki, sofy, wywieszki jako tabliczki ogłoszeniowe z drewna lub tworzyw sztucznych.

(111) **244207** (220) 2010 11 22 (210) 378001
(151) 2012 01 17 (441) 2011 02 28
(732) MEDICPLAST POLSKA SPÓŁKA Z OGRANICZONĄ
ODPOWIEDZIALNOŚCIĄ, Warszawa, PL.

(540) NORMAPINA
(510), (511) **05** produkty farmaceutyczne stosowane w leczeniu nadciśnienia tętniczego.

(111) **244208** (220) 2010 11 23 (210) 378048
(151) 2011 12 28 (441) 2011 02 28
(732) KOWALEWSKA MAŁGORZATA MK WORKS, Pruszków, PL.
(540)

silne.pl

Kolor znaku: granatowy, pomarańczowy

(531) 27.5.1, 29.1.12
(510), (511) **35** reklama, usługi reklamowe, ogłoszenia reklamowe, w zakresie reklamy prasowej, radiowej, telewizyjnej, internetowej, na nośnikach elektronicznych, drukowanych, korespondencyjnie, badania opinii, badania rynku, sondaże opinii, akcje publiczne, organizacja wystaw i konferencji w celach reklamowych, zarządzanie usługami reklamowymi, pośredniczenie w sprzedaży reklam, ofertowanie reklam, produkcja reklam, agencje reklamowe, marketing, public relations, usługi doradztwa gospodarczego, organizacja konkursów, loterii, gier, giełd, targów, wystaw, wyszukiwanie plików, zarządzanie przedsiębiorstwem, administrowanie przedsiębiorstwem, prace biurowe, **38** telekomunikacja, przesyłanie informacji tekstowej i obrazowej za pomocą komputerów i sieci internetowej, poczta elektroniczna, serwis informacyjny, telefonia komórkowa, rozpowszechnianie programów, audycji radiowych i telewizyjnych, transmisja programów telewizyjnych, internetowy serwis informacyjny, **41** nauczanie, kształcenie, organizacja szkoleń, rozrywka, działalność sportowa i kulturalna, publikacja gazet, czasopism, magazynów on-line, książek oraz książek elektronicznych, broszur, reportaże fotograficzne, publikowanie tekstów innych niż reklamowe, montaż programów radiowych, telewizyjnych, produkcja programów radiowych i telewizyjnych i rozpowszechnianie ich, wydawanie nagrań z dźwiękiem, organizowanie imprez i wydarzeń rozrywkowych, organizowanie konkursów.

(111) **244209** (220) 2010 11 23 (210) 378054
(151) 2012 01 05 (441) 2011 02 28
(732) PRZEDSIĘBIORSTWO NEUROSOFT SPÓŁKA Z OGRANICZONĄ
ODPOWIEDZIALNOŚCIĄ, Osola, PL.

(540) NeuroBiz
(510), (511) **35** agencje informacji handlowej, analiza kosztów, analizy rynkowe, badania marketingowe, badania rynku, badania w dziedzinie działalności gospodarczej, doradztwo dotyczące organizowania

działalności gospodarczej, doradztwo specjalistyczne w sprawach działalności gospodarczej, doradztwo w zakresie organizowania i prowadzenia działalności gospodarczej, doradztwo w zakresie prowadzenia działalności gospodarczej, doradztwo w zarządzaniu działalnością gospodarczą, doradztwo w zakresie organizacji i zarządzania działalnością gospodarczą, doradztwo w zakresie zarządzania działalnością gospodarczą, ekonomiczne prognozy, ekspertyzy w zakresie wydolności przedsiębiorstw, informacja o działalności gospodarczej, komputerowe zarządzanie plikami, obróbka tekstów, pomoc w zarządzaniu działalnością gospodarczą, pomoc w zarządzaniu przedsiębiorstwami handlowymi lub przemysłowymi, powielanie dokumentów, pozyskiwanie danych do komputerowych baz danych, pozyskiwanie informacji o działalności gospodarczej, prenumerata gazet dla osób trzecich, prognozy ekonomiczne, publikowanie tekstów sponsorowanych, reklama, reklama za pośrednictwem sieci komputerowej, rozpowszechnianie ogłoszeń reklamowych, sortowanie danych w bazach komputerowych, sporządzanie sprawozdań rynkowych, statystyczne zestawienia, systematyzacja danych komputerowych baz danych, transkrypcja formy wiadomości i komunikatów, tworzenie reklamowych i sponsorowanych tekstów, usługi doradcze w zarządzaniu działalnością gospodarczą, wyszukiwanie informacji o plikach komputerowych dla osób trzecich, wynajmowanie reklamowej przestrzeni, wyceny handlowe, wyszukiwanie w komputerowych bazach danych, wywiad gospodarczy, zarządzanie zbiorami informacyjnymi, zestawienia statystyczne, **36** analizy finansowe, doradztwo finansowe, ekspertyzy dla celów fiskalnych, informacje finansowe, inwestycje kapitałowe, wycena finansowa w zakresie ubezpieczenia, bankowości i nieruchomości, **38** łączność poprzez sieć światłowodów, łączność poprzez terminale komputerowe, łączność za pomocą telefonii komórkowej, poczta elektroniczna, połączenie ze światową siecią komputerową za pośrednictwem telekomunikacji, przesyłanie informacji, przesyłanie informacji tekstowej i obrazowej za pośrednictwem komputera, przesyłanie telekopii, przydzielanie dostępu do baz danych, transmisja programów radiowych, transmisja programów telewizyjnych, udostępnianie internetowego forum dyskusyjnego, usługi ogłoszeń elektronicznych (telekomunikacja), usługi poczty głosowej, wypożyczanie czasu dostępu do światowej sieci komputerowej.

(111) **244210** (220) 2010 11 29 (210) 378289
 (151) 2012 01 23 (441) 2011 03 14
 (732) BMM SPÓŁKA SPÓŁKA Z OGRANICZONĄ ODPOWIEDZIALNOŚCIĄ, Rzeszów, PL.
 (540)



Kolor znaku: ciemnogranatowy, biały
 (531) 26.4.2, 27.5.1, 29.1.12

(510), (511) **09** baterie galwaniczne, czytniki dla przetwarzania danych w informatyce, czytniki kodów kreskowych, czytniki znaków optycznych, drukarki komputerowe, dyski magnetyczne, dyski obliczeniowe, dyski optyczne, dyskietki, dystrybutory dysków komputerowych, fotokopiarki, głośniki, interfejsy komputerowe, kalkulatory, kalkulatory kieszonek, karty magnetyczne kodowane, kasy rejestrujące, kasety wideo, klawiatury komputerowe, komputerowe urządzenia peryferyjne, komputery, komputery przenośne, maszyny księgujące, maszyny sumujące, mikrofony, mikroprocesory, modemy, monitory, myszy komputerowe, napędy dysków, nośniki informacji, optyczne nośniki danych, pamięci komputerowe, procesory, programy komputerowe, przewody elektryczne, rzutniki do slajdów, skanery dla informatyki, transformatory elektryczne, urządzenia do transmisji danych komputerowych za pomocą telefonii bezprzewodowej, urządzenia do fakturowania, urządzenia do liczenia i sortowania pieniędzy, urządzenia do nawigacji satelitarnej, urządzenia do przetwarzania informacji, urządzenia i przyrządy do ważenia, wagi, **41** usługi w zakresie organizowania i prowadzenia seminariów i sympozjów z dziedziny: zarządzania firmą, finansów i rachunkowości, obsługi komputerów, oprogramowania komputerowego; usługi edukacyjne; usługi w zakresie nauczania korespondencyjnego; usługi wypożyczania projektorów i sprzętu audio-wideo, **42** usługi w zakresie: administrowania stronami komputerowymi, analizy systemów komputerowych, doradztwa w sprawach sprzętu i oprogramowania

komputerowego, ekspertyz inżynierskich, odzyskiwania danych komputerowych, projektowania oraz opracowania i aktualizacji oprogramowania komputerów, projektowania i eksploatacji systemów komputerowych, projektowania i aktualizacji systemów przekazywania danych komputerowych za pomocą telefonii bezprzewodowej, tworzenia i utrzymywania stron internetowych dla osób trzecich, wypożyczania komputerów i oprogramowania komputerowego.

(111) **244211** (220) 2010 11 30 (210) 378351
 (151) 2012 01 23 (441) 2011 03 14
 (732) PRZEDSIĘBIORSTWO TECHNICZNO-HANDLOWE HYDREX SPÓŁKA Z OGRANICZONĄ ODPOWIEDZIALNOŚCIĄ, Warszawa, PL.
 (540)



Kolor znaku: bordowy, czarny, biały

(531) 26.4.2, 27.5.1, 29.1.13

(510), (511) **05** diagnostyczne preparaty do celów medycznych – testy diagnostyczne do samooceny zdrowia.

(111) **244212** (220) 2010 11 30 (210) 378352
 (151) 2012 01 23 (441) 2011 03 14
 (732) PRZEDSIĘBIORSTWO TECHNICZNO-HANDLOWE HYDREX SPÓŁKA Z OGRANICZONĄ ODPOWIEDZIALNOŚCIĄ, Warszawa, PL.
 (540)



Kolor znaku: różowy, czarny, biały

(531) 26.4.2, 27.5.1, 29.1.13

(510), (511) **05** diagnostyczne preparaty do celów medycznych – testy diagnostyczne do samooceny zdrowia.

(111) **244213** (220) 2010 11 30 (210) 378353
 (151) 2012 01 23 (441) 2011 03 14
 (732) PRZEDSIĘBIORSTWO TECHNICZNO-HANDLOWE HYDREX SPÓŁKA Z OGRANICZONĄ ODPOWIEDZIALNOŚCIĄ, Warszawa, PL.
 (540)



Kolor znaku: niebieski, biały, czarny

(531) 26.4.2, 27.5.1, 29.1.13

(510), (511) **05** diagnostyczne preparaty do celów medycznych – testy diagnostyczne do samooceny zdrowia.

(111) **244214** (220) 2010 11 30 (210) 378354
 (151) 2012 01 23 (441) 2011 03 14
 (732) PRZEDSIĘBIORSTWO TECHNICZNO-HANDLOWE HYDREX SPÓŁKA Z OGRANICZONĄ ODPOWIEDZIALNOŚCIĄ, Warszawa, PL.
 (540)



Kolor znaku: różowy, biały, czarny

(531) 26.4.2, 27.5.1, 29.1.13

(510), (511) **05** diagnostyczne preparaty do celów medycznych – testy diagnostyczne do samooceny zdrowia.

(111) **244215** (220) 2010 11 30 (210) 378355
 (151) 2012 01 23 (441) 2011 03 14
 (732) PRZEDSIĘBIORSTWO TECHNICZNO-HANDLOWE HYDREX SPÓŁKA Z OGRANICZONĄ ODPOWIEDZIALNOŚCIĄ, Warszawa, PL.

(540)

Cholesterol TEST

Kolor znaku: żółty, biały, czarny

(531) 26.4.2, 27.5.1, 29.1.13

(510), (511) **05** diagnostyczne preparaty do celów medycznych-testy diagnostyczne do samooceny zdrowia.

(111) **244216** (220) 2010 11 30 (210) 378356
 (151) 2012 01 23 (441) 2011 03 14
 (732) PRZEDSIĘBIORSTWO TECHNICZNO-HANDLOWE HYDREX
 SPÓŁKA Z OGRANICZONĄ ODPOWIEDZIALNOŚCIĄ, Warszawa, PL.
 (540)

LH TEST

Kolor znaku: niebieski, biały, czarny

(531) 26.4.2, 27.5.1, 29.1.13

(510), (511) **05** diagnostyczne preparaty do celów medycznych-testy diagnostyczne do samooceny zdrowia.

(111) **244217** (220) 2010 11 30 (210) 378357
 (151) 2012 01 23 (441) 2011 03 14
 (732) PRZEDSIĘBIORSTWO TECHNICZNO-HANDLOWE HYDREX
 SPÓŁKA Z OGRANICZONĄ ODPOWIEDZIALNOŚCIĄ, Warszawa, PL.
 (540)

Glukoza TEST

Kolor znaku: czarny, czerwony, biały

(531) 26.4.2, 27.5.1, 29.1.13

(510), (511) **05** diagnostyczne preparaty do celów medycznych-testy diagnostyczne do samooceny zdrowia.

(111) **244218** (220) 2010 11 30 (210) 378358
 (151) 2012 01 23 (441) 2011 03 14
 (732) PRZEDSIĘBIORSTWO TECHNICZNO-HANDLOWE HYDREX
 SPÓŁKA Z OGRANICZONĄ ODPOWIEDZIALNOŚCIĄ, Warszawa, PL.
 (540)

Helicobacter TEST

Kolor znaku: jasnozielony, czarny, biały

(531) 26.4.2, 27.5.1, 29.1.13

(510), (511) **05** diagnostyczne preparaty do celów medycznych-testy diagnostyczne do samooceny zdrowia.

(111) **244219** (220) 2010 11 30 (210) 378359
 (151) 2012 01 23 (441) 2011 03 14
 (732) PRZEDSIĘBIORSTWO TECHNICZNO-HANDLOWE HYDREX
 SPÓŁKA Z OGRANICZONĄ ODPOWIEDZIALNOŚCIĄ, Warszawa, PL.
 (540)

Menopauza TEST

Kolor znaku: jasnoniebieski, biały, czarny

(531) 26.4.2, 27.5.1, 29.1.13

(510), (511) **05** diagnostyczne preparaty do celów medycznych-testy diagnostyczne do samooceny zdrowia.

(111) **244220** (220) 2010 11 30 (210) 378378
 (151) 2012 01 23 (441) 2011 03 14
 (732) WYSZKOWSKI OŚRODEK KULTURY HUTNIK, Wyszów, PL.

(540)

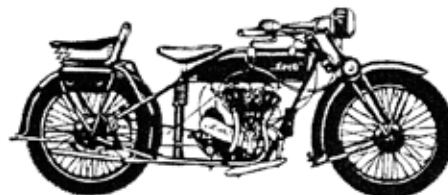
WYSZKOWIAK

Kolor znaku: biały, szary, czerwony

(531) 25.3.1, 26.5.1, 27.5.1, 29.1.13

(510), (511) **16** gazety.

(111) **244221** (220) 2009 07 28 (210) 358793
 (151) 2012 01 02 (441) 2009 11 09
 (732) STOWARZYSZENIE LECH 1929 OPALENICA-KLUB
 MOTOCYKLOWY, Opalenica, PL.
 (540)



(531) 18.1.5, 27.5.1

(510), (511) **09** publikacje elektroniczne, **41** usługi w zakresie edukacji i nauczania, organizowanie i prowadzenie seminariów, sympozjów, zjazdów, konferencji, organizowanie i prowadzenie imprez sportowych i rozrywkowych, organizowanie wystaw kulturalnych i edukacyjnych, organizowanie konkursów edukacyjnych lub rozrywkowych, publikowanie książek, publikowanie teksów innych niż teksty reklamowe, publikacje elektroniczne on-line książek i periodyków, organizowanie i prowadzenie kursów i szkoleń w zakresie motoryzacji, ruchu drogowego, przepisów ruchu drogowego, bezpieczeństwa ruchu drogowego, technik kierowania pojazdami, rozwijania umiejętności bezpiecznej jazdy, transportu, kursy doszkalające, kształcenie praktyczne, kursy prawa jazdy, publikowanie tekstów i poradników edukacyjnych związanych z prowadzeniem pojazdów mechanicznych, rozpowszechnianie informacji dotyczących nauczania oraz przeprowadzanych szkoleń, usługi wydawnicze, usługi wydawnicze książkowe, elektroniczne i internetowe, organizowanie i prowadzenie klubów dla kierowców, organizowanie i prowadzenie klubów motoryzacyjnych.

(111) **244222** (220) 2010 09 08 (210) 375122
 (151) 2012 02 08 (441) 2010 12 20
 (732) MASTER Andrzej Węgrzyn, Kraków, PL.
 (540) ON LINE

(510), (511) **01** silikony, **19** budowlane materiały niemetalowe: masa uszczelniająco-wypełniająca szczeliny do spoinowania zabudowy ścian; wypełniacze.

(111) **244223** (220) 2010 09 20 (210) 375551
 (151) 2012 02 02 (441) 2011 01 03
 (732) Prywatna Szkoła Języków Obcych „Big Ben” Dorota Ślusarska, Kutno, PL.
 (540)

Kolor znaku: biały, czerwony, czarny

(531) 26.4.4, 26.4.18, 27.5.1, 29.1.13

(510), (511) **41** usługi z zakresu nauczania, kształcenia, organizacji oraz prowadzenia kursów językowych otwartych i zamkniętych; usługi z zakresu tłumaczeń; doradztwo i projekty w zakresie metodyk nauczania języków obcych.

(111) **244224** (220) 2010 09 20 (210) 375562
 (151) 2012 02 02 (441) 2011 01 03
 (732) ABG Spółka z ograniczoną odpowiedzialnością, Katowice, PL.

(540)



Kolor znaku: szary, bordowy, biały, jasnoszary

(531) 26.13.1, 27.5.1, 29.1.13

(510), (511) **35** zarządzanie w działalności handlowej.

(111) **244225** (220) 2010 09 20 (210) 375563
 (151) 2012 02 02 (441) 2011 01 03

(732) BLAU FARMA GROUP SPÓŁKA Z OGRANICZONĄ
 ODPOWIEDZIALNOŚCIĄ SPÓŁKA KOMANDYTOWO-AKCYJNA,
 Warszawa, PL.

(540) BRIMOPTIC

(510), (511) **05** leki i produkty lecznicze, witaminy; preparaty wita-
 minowe, antybiotyki, antyseptyki, środki do leczenia oparzeń, środki
 przeciwbólowe, pastylki i pigułki do celów farmaceutycznych, mi-
 nerały do celów leczniczych; mineralne dodatki do żywności; wody
 mineralne do celów leczniczych; suplementy diety do celów leczni-
 czych; preparaty wspomagające leczenie; dietetyczne środki spo-
 żywcze do celów leczniczych; żywność dietetyczna do celów leczni-
 czych; preparaty ziołowe do celów leczniczych.

(111) **244226** (220) 2010 09 20 (210) 375566
 (151) 2012 02 02 (441) 2011 01 03

(732) KRAFT FOODS GLOBAL BRANDS LLC, Northfield, US.

(540)



(531) 3.1.14

(510), (511) **30** ciasta zwykłe lub z dodatkami, z polewą lub bez, her-
 batniki (słodkie lub słone), wyroby cukiernicze, pierniki.

(111) **244227** (220) 2010 09 20 (210) 375567
 (151) 2012 02 02 (441) 2011 01 03

(732) The Procter & Gamble Company, Cincinnati, US.

(540)

Kolor znaku: czerwony, biały, różowy, pomarańczowy, zielony,
 żółty, niebieski

(531) 1.15.15, 9.3.9, 25.1.1, 27.5.1, 29.1.15

(510), (511) **03** środki piorące i wybielające i inne substancje stoso-
 wane w praniu, środki czyszczące, polerujące, szorujące i ścierne,
 preparaty do pielęgnacji, obróbki i upiększania tkanin, mydła.(111) **244228** (220) 2010 09 20 (210) 375572

(151) 2012 02 02 (441) 2011 01 03

(732) PLOCMAN Spółka z ograniczoną odpowiedzialnością, Płock, PL.
 (540)

Kolor znaku: biały, szary, pomarańczowy

(531) 27.5.1, 29.1.12

(510), (511) **35** informacja o działalności gospodarczej, wynajmowa-
 nie przestrzeni reklamowej, reklama za pośrednictwem sieci kompu-
 terowej.

(111) **244229** (220) 2010 09 27 (210) 375821
 (151) 2012 01 04 (441) 2011 01 03

(732) PRZEDSIĘBIORSTWO HANDLOWO-USŁUGOWE TUSZMARKT
 JAKUB STRÓŻYŃSKI, Wołów, PL.

(540) TUSZMARKT

(510), (511) **02** czynniki barwiące do drukarek: tonery, tusze, tusze
 drukarskie, atramenty, **09** głowice i kartridże do drukarek, **35** usługi
 w zakresie: dystrybucji materiałów, reklamy za pośrednictwem sieci
 komputerowej, usługi sklepów i hurtowni z: tonerami, tuszami, tusza-
 mi drukarskimi, tuszami do stempli i pieczęci, atramentami, głowicami
 i kartridżami do drukarek, papierowymi artykułami i materiałami pi-
 śmiennymi, opakowaniami do butelek z kartonu lub z papieru, pieczę-
 ciami, datownikami, stemplami, poduszkami do pieczęci, materiałami
 do pieczętowania do użytku piśmiennego, pudełkami na pieczęcie,
 pudełkami na stemple, masami specjalnymi do pieczętowania i użytku
 piśmiennego, nasączonymi tuszem poduszek i taśm, numeratorami,
 przyborami do pisania i ich zestawów, wkładami tuszowymi do piór,
 cienkopisami i długopisami pigmentowymi i żelowymi.

(111) **244230** (220) 2010 10 04 (210) 376061

(151) 2012 01 09 (441) 2011 01 17

(732) UNIFET Spółka z ograniczoną odpowiedzialnością, Gliwice, PL.
 (540)

Kolor znaku: brązowy, pomarańczowy, biały

(531) 26.11.1, 27.5.1, 29.1.13

(510), (511) **29** oleje i tłuszcze jadalne roślinne, ekstrakty i namiastki
 tłuszczów i olejów spożywczych.

(111) **244231** (220) 2010 10 05 (210) 376115
 (151) 2012 02 06 (441) 2011 01 17

(732) Sławski Zakład Przetwórstwa Mięsa i Drobiu „BALCERZAK
 I SPÓŁKA” Spółka z ograniczoną odpowiedzialnością, Wróblew, PL.

(540) finezja

(510), (511) **29** mięso, wędliny.

(111) **244232** (220) 2010 10 06 (210) 376137
 (151) 2012 02 06 (441) 2011 01 17

(732) Biofarm Spółka z ograniczoną odpowiedzialnością, Poznań, PL.
 (540) ALZERIX(510), (511) **05** produkty lecznicze, wyroby medyczne, suplementy
 diety.

(111) **244233** (220) 2010 10 06 (210) 376143
 (151) 2012 02 06 (441) 2011 01 17

(732) Biofarm Spółka z ograniczoną odpowiedzialnością, Poznań, PL.
 (540) CEMAX(510), (511) **05** suplementy diety.

(111) **244234** (220) 2010 10 12 (210) 376382
 (151) 2012 02 06 (441) 2011 01 17

(732) SZCZĘSNY ROBERT ZAKŁAD PRODUKCJI PRODUKTÓW
 MIĘSNYCH, Nowy Podoś, PL.

(540)



Kolor znaku: brązowy, beżowy, biały, szary

(531) 6.7.25, 25.1.15, 27.5.1, 29.1.14

(510), (511) **29** mięso kulinarne i przetwory mięsne, podroby, drób, dziczyzna, bekon, kaszanka, kielbasy, mięso konserwowane, mięso solone, mięso wieprzowe, mięso wołowe, mięso cielęce, mięso baranie, flaki, kości, pieczenie, pasztety, konserwy, słonina, szynka, wędliny, wędzonki, wyroby wędliniarskie i garmażeryjne, żywność solona, salceson, mięso i wyroby mięsne paczkowane i porcjowane, tłuszcze zwierzęce, wyroby garmażeryjne, podroby, podroby wołowe, podroby wieprzowe, podroby cielęce, podroby baranie, wątroba, paszтет z wątróbki, wieprzowina, **40** przetwórstwo i konserwowanie mięsa i wędlin, ubój zwierząt, wędzenie żywności.

(111) **244235** (220) 2010 10 13 (210) 376442

(151) 2012 02 06 (441) 2011 01 17

(732) Fabryka Mebli Biurowych ANTRAX Paweł Cięciwa, Niepołomice, PL.

(540) ALFATECH

(510), (511) **20** meble biurowe.(111) **244236** (220) 2010 10 18 (210) 376561

(151) 2012 02 06 (441) 2011 01 31

(732) Mariusz Kwak, Jarocin, PL.

(540)



Kolor znaku: jasnobrązowy, ciemnobrązowy, brązowy

(531) 26.2.7, 26.11.1, 27.5.1, 29.1.13

(510), (511) **06** konstrukcje dachowe metalowe, wyroby budowlane metalowe, zadaszenia basenowe metalowe, **19** konstrukcje dachowe niemetalowe, zadaszenia niemetalowe, w tym poliwęglanowe, daszki niemetalowe, w tym poliwęglanowe, wiaty garażowe, w tym wykonane z poliwęglanu, **35** zgromadzenie na rzecz osób trzecich towarów pozwalających nabywcy na ich swobodne oglądanie i kupowanie w sklepie i/lub w hurtowni, w tym konstrukcji dachowych, zadaszeń basenowych, zadaszeń wykonanych z poliwęglanu, wiat garażowych.

(111) **244237** (220) 2010 11 02 (210) 377256

(151) 2012 02 02 (441) 2011 02 14

(732) Société des Produits Nestlé S.A., Vevey, CH.

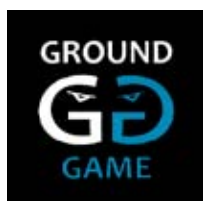
(540) GOURMET. Jak mógłbyś mu odmówić?

(510), (511) **31** karma dla zwierząt.(111) **244238** (220) 2010 11 02 (210) 377303

(151) 2012 02 03 (441) 2011 02 14

(732) Krzysztof Brambor, Sulechów, PL.

(540)



Kolor znaku: biały, czarny, niebieski

(531) 2.9.4, 27.5.1, 27.5.14, 29.1.13

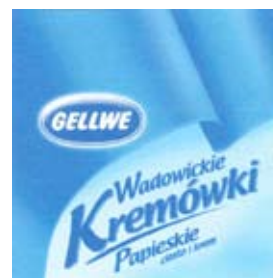
(510), (511) **18** plecaki, torby sportowe, torby turystyczne, torby na zakupy, **25** bezrękawniki, bielizna, kurtki, nakrycia głowy, odzież gimnastyczna, odzież sportowa, odzież zewnętrzną męską, damską i dziecięcą, skarpety, t-shirty, **28** przyrządy gimnastyczne, ochraniacze, rękawice bokserskie, rękawice sportowe, **35** organizowanie sprzedaży w trybie aukcji i przetargów publicznych, rozpowszechnianie materiałów reklamowych, usługi zaopatrzenia osób trzecich, zgrupowanie na rzecz osób trzecich oraz prezentacja produktów: odzież sportowa, odzież zewnętrzną męską, damską i dziecięcą, t-shirty, plecaki, rękawice bokserskie.

(111) **244239** (220) 2010 11 05 (210) 377409

(151) 2012 02 03 (441) 2011 02 14

(732) FOODCARE Spółka z ograniczoną odpowiedzialnością, Zabierzów, PL.

(540)



Kolor znaku: granatowy, biały, niebieski, błękitny

(531) 1.15.24, 26.1.2, 26.1.18, 26.11.1, 27.5.1, 29.1.12

(510), (511) **30** koncentraty i półprodukty w formie proszku do przygotowywania ciast, ciastek, deserów, koncentraty i półprodukty w formie proszku do przygotowywania pianek, serników, kremów, koncentraty i półprodukty w formie proszku do przygotowywania lodów, wyroby z zastosowaniem czekolady, kakao, ciasta, ciastka, produkty przygotowywane na bazie mąki, cukier, desery.

(111) **244240** (220) 2010 11 05 (210) 377417

(151) 2012 02 03 (441) 2011 02 14

(732) KREISEL-Technika Budowlana Spółka z ograniczoną odpowiedzialnością, Poznań, PL.

(540)



Kolor znaku: ciemnoniebieski

(531) 27.5.1, 29.1.4

(510), (511) **01** produkty chemiczne przeznaczone do stosowania w przemyśle, badaniach naukowych i fotografii jak również w rolnictwie, ogrodnictwie i leśnictwie; surowe żywice sztuczne, tworzywa sztuczne w stanie surowym; nawozy do użytkowania gleby; środki do gaszenia ognia; preparaty do hartowania, odpuszczania i lutowania; produkty chemiczne do konserwowania artykułów spożywczych; środki garbarskie: kleje do celów przemysłowych i dla budownictwa; silikon: preparaty do gruntowania, środki do uszlachetniania betonu i zapraw, preparaty impregnujące i konserwujące stosowane w budownictwie, **02** farby, pokosty, lakiery; środki zapobiegające korozji i zabezpieczające drewno: barwniki; bejce; żywice naturalne; metale w postaci folii i proszku dla malarzy, dekoratorów, drukarzy i artystów; spoiwa do farb; rozcieńczalniki do farb; środki utrwalające, **05** środki grzybobójcze i dezynfekcyjne; preparaty do usuwania pleśni, grzybów, alg i innych osadów pochodzenia organicznego ze spoin i podłoży budowlanych, **06** metale nieszlachetne i ich stopy; metalowe materiały budowlane; przenośne konstrukcje metalowe; materiały z metalu do trakcji kolejowych; kable nieelektryczne, liny i druty z metali nieszlachetnych; drobne wyroby metalowe, wyroby ślusarskie: metalowe rury i rurki; kasy pancerne; artykuły z metali nieszlachetnych nie ujęte w innych klasach; rudy metali, **07** maszyny, zwłaszcza maszyny do dozowania i wytwarzania tynków, zaprawy, tworzyw sztucznych, klejów, farb, lakierów i cementu, maszyny budowlane; obrabiarki; napędy i silniki (inne niż do pojazdów lądowych); mechanizmy sprzęgania i napędu (z wyjątkiem stosowanych w pojazdach lądowych); mechaniczne narzędzia rolnicze o napędzie

innym niż ręczny, **17** kauczuk, gutaperka, guma, azbest, mika i wyroby z tych materiałów nie ujęte w innych klasach; tworzywa sztuczne w formie wyciśniętej do użytku w produkcji: materiały wypełniające, uszczelniające, ochronne i izolacyjne; materiały do izolacji przeciwwilgociowej; styropian budowlany; rury elastyczne niemetalowe; tynki izolacyjne z dodatkami izolującymi ciepło i/lub izolującymi wilgoć, **19** materiały budowlane niemetalowe: rury sztywne niemetalowe stosowane w budownictwie; asfalt, smoła, pak i bitumy; budynki przenośne niemetalowe; pomniki niemetalowe; mieszanki mokre i suche do tynkowania, powlekania i szpachlowania murów na bazie gipsu i/lub wapna i/lub cementu i/lub żywic sztucznych oraz chemicznych substancji dodatkowych; zaprawy murarskie, jastrychy, masy samopoziomujące. tynki fundamentowe, tynki ścierane, filcowane tynki trójwarstwowe do nakładania wewnątrz i na zewnątrz; substancje dodatkowe i dodatki do tynków; beton; pokrycia dachowe, warstwowe płyty budowlane; powłoki ozdobno-ochronne dla budownictwa, **37** usługi w zakresie budownictwa; naprawa maszyn i obrabiarek do celów budowlanych; usługi instalacyjne, **41** usługi w zakresie edukacji; organizowanie i prowadzenie szkoleń, zjazdów, seminariów, kongresów, spotkań, kursów i konferencji; organizowanie i aranżowanie targów i wystaw w celach rozrywkowych, edukacyjnych, kulturalnych i sportowych; usługi w zakresie rozrywki, działalności kulturalnej i sportowej.

(111) **244241** (220) 2010 11 10 (210) 377626
 (151) 2012 02 03 (441) 2011 02 14
 (732) Philip Morris Brands Sàrl, Neuchatel, CH.
 (540)



Kolor znaku: czarny, granatowy, błękitny, czerwony, biały
 (531) 3.1.2, 24.9.5, 26.4.2, 26.5.18, 27.5.1, 29.1.15
 (510), (511) **34** tytoń, tytoń surowy oraz tytoń w stanie przetworzonym; wyroby tytoniowe, cygara, papierosy, cygaretki, tytoń do samodzielnego skręcania papierosów, tytoń do fajek, tytoń do żucia, tabaka, papierosy aromatyzowane, papierosy kretek; snus; substytuty tytoniu (nie do celów medycznych); przybory dla palaczy, ustniki oraz bibułka do papierosów, filtry do papierosów, pojemniki na tytoń nie z metali szlachetnych, papierośnice nie z metali szlachetnych, popielniczki nie z metali szlachetnych, fajki, kieszonkowe przyrządy do skręcania papierosów, zapalniczki dla palaczy tytoniu; zapalniczki.

(111) **244242** (220) 2010 11 10 (210) 377627
 (151) 2012 02 03 (441) 2011 02 14
 (732) Philip Morris Brands Sarl, Neuchatel, CH.
 (540)



Kolor znaku: czarny, czerwony, biały, niebieski
 (531) 3.1.2, 24.9.5, 26.4.2, 26.5.18, 27.5.1, 29.1.14

(510), (511) **34** tytoń, tytoń surowy oraz tytoń w stanie przetworzonym; wyroby tytoniowe, cygara, papierosy, cygaretki, tytoń do samodzielnego skręcania papierosów, tytoń do fajek, tytoń do żucia, tabaka, papierosy aromatyzowane, papierosy kretek; snus; substytuty tytoniu (nie do celów medycznych); przybory dla palaczy, ustniki oraz bibułka do papierosów, filtry do papierosów, pojemniki na tytoń nie z metali szlachetnych, papierośnice nie z metali szlachetnych, popielniczki nie z metali szlachetnych, fajki, kieszonkowe przyrządy do skręcania papierosów, zapalniczki dla palaczy tytoniu; zapalniczki.

(111) **244243** (220) 2010 11 10 (210) 377641
 (151) 2012 02 03 (441) 2011 02 14
 (732) ZIPP SKUTERY Spółka z ograniczoną odpowiedzialnością, Przasnysz, PL.
 (540)



Kolor znaku: zielony, żółty, czarny

(531) 26.1.12, 27.5.1, 29.1.13

(510), (511) **12** pojazdy jednośladowe, motocykle, motorowery, rowery, skutery, części zamienne do pojazdów jednośladowych, motocykli, motorowerów, rowerów, skuterów, akcesoria do pojazdów jednośladowych zawarte w tej klasie, pojazdy mechaniczne, kosze przystosowane do jednośladow, mechanizmy napędowe do pojazdów, przyczepy, przyczepy bagażowe, samochody, silniki do pojazdów, części zamienne do pojazdów mechanicznych i silników, wózki bagażowe do rowerów, opony i dętki opon, dzwonki do rowerów, hamulce do pojazdów mechanicznych, kierownice do pojazdów mechanicznych, koła do rowerów, krzeselka bezpieczeństwa do przewozu dzieci, łańcuchy napędowe do pojazdów mechanicznych, łańcuchy rowerowe, klaksony ostrzegawcze, lusterka wsteczne, obrotowe kół do rowerów, pedały rowerów, szprychy kół do pojazdów jednośladowych, siodełka do pojazdów jednośladowych, pompki do pojazdów jednośladowych, ramy do rowerów, silniki do rowerów, stojaki do rowerów, podpórki rowerowe, **35** sprzedaż hurtowa i detaliczna pojazdów mechanicznych, motocykli, motorowerów, rowerów, skuterów, samochodów i części zamiennych do tych pojazdów, sprzedaż hurtowa i detaliczna pojazdów mechanicznych, motocykli, motorowerów, rowerów, skuterów, samochodów i części zamiennych do tych pojazdów za pośrednictwem Internetu, promocja towarów i usług, pokazy towarów i prezentacja usług, usługi doradztwa w handlu i w pośrednictwie sprzedaży pojazdów mechanicznych, motocykli, motorowerów, rowerów, skuterów, samochodów i części zamiennych do tych pojazdów, **37** serwis i naprawy pojazdów mechanicznych oraz pojazdów jednośladowych, rowerów, skuterów, motorowerów, motocykli.

(111) **244244** (220) 2010 11 12 (210) 377663
 (151) 2012 02 03 (441) 2011 02 14
 (732) „ITALIA-LINE” Michał Włodarczyk, Pabianice, PL.
 (540)



Kolor znaku: złoty, czarny

(531) 27.5.1, 29.1.12

(510), (511) **25** odzież.

(111) **244245** (220) 2010 11 22 (210) 377979
 (151) 2012 01 27 (441) 2011 02 28
 (732) BIENEK MARIA, BIENEK WINCENTY NZOZ STOMATOLOGIA
 BIENEK SPÓŁKA CYWILNA, Tarnowskie Góry, PL.
 (540)



Kolor znaku: niebieski, biały
 (531) 2.9.10, 10.3.1, 10.3.4, 26.11.1, 27.5.1, 29.1.12
 (510), (511) **44** dentystyka, stomatologia.

(111) **244246** (220) 2010 11 29 (210) 378285
 (151) 2012 01 23 (441) 2011 03 14
 (732) PROJEKT24 SPÓŁKA Z OGRANICZONĄ
 ODPOWIEDZIALNOŚCIĄ, Gdańsk, PL.
 (540)

Projekt **24**

Kolor znaku: czerwony, czarny
 (531) 26.4.1, 27.5.1, 27.7.17, 29.1.12
 (510), (511) **37** instalowanie, konserwacja maszyn i urządzeń biurowych, instalowanie i naprawa telefonów, instalowanie i naprawa urządzeń elektrycznych, konserwacja i naprawa sejfów, montaż i naprawa instalacji alarmowych, przeciwpożarowych, naprawa zamków, naprawy i konserwacje skarbów, eliminacje zakłóceń w instalacjach elektrycznych.

(111) **244247** (220) 2010 12 03 (210) 378505
 (151) 2012 01 23 (441) 2011 03 14
 (732) PZ CUSSENS POLSKA SPÓŁKA AKCYJNA, Warszawa, PL.
 (540) Kokosal-pachnąca kropla delikatności

(510), (511) **03** kosmetyki, preparaty kosmetyczne, środki perfumeryjne, perfumy, wody toaletowe i kolońskie, preparaty kosmetyczne do golenia i po goleniu, pianki, kremy i mydła do golenia, balsamy po goleniu, kremy, pianki, talki, emulsje, płyny, toniki, żele, mleczka kosmetyczne, oliwki, balsamy do skóry, mydła, mydła w płynie, mydła dezynfekujące, mydła dezodorujące, mydła lecznicze, mydła przeciwpotowe, mydła toaletowe, mydła zawierające składniki pilingujące i/lub masujące, mydła przeciwpotowe do stóp, środki i preparaty do mycia i kąpieli, płyny, żele, kremy, pianki i mleczka pod prysznic, płyny, żele, kremy, pianki i mleczka do kąpieli, środki i preparaty do pielęgnacji ciała, środki i preparaty do mycia, pielęgnacji i ochrony włosów, farby i lakiery do włosów, środki i preparaty do układania włosów, szampony, odżywki do włosów, środki i preparaty przeciwłupieżowe, środki i preparaty do oczyszczania skóry, środki i preparaty do oczyszczania skóry o właściwościach antybakteryjnych, olejki eteryczne, dezodoranty i antyperspiranty, środki i preparaty do higieny intymnej, odświeżacze do ust, środki i preparaty do makijażu i demakijażu, środki i preparaty do pielęgnacji, malowania i ochrony ust, rzęs, brwi, paznokci, środki i preparaty do usuwania lakierów, odżywki do paznokci, środki i preparaty do opalania i chroniące przed promieniowaniem ultrafioletowym, środki i preparaty do samoopalania, środki i preparaty do depilacji, pudry do makijażu, pudry po kąpieli, pudry higieniczne, chusteczki nasączone płynami kosmetycznymi, środki i preparaty do pielęgnacji zębów i jamy ustnej, artykuły toaletowe, ozdoby do celów kosmetycznych, wyroby chemii gospodarczej, środki i preparaty do czyszczenia, polerowania, szorowania i ścierania, środki i preparaty do czyszczenia, polerowania, szorowania i ścierania do użytku w gospodarstwie domowym, mleczka, żele, płyny i proszki do czyszczenia i polerowania, detergenty, materiały ściernie, środki i preparaty piorące, proszki, płyny i mydła do prania, koncentraty do prania, płyny do mycia naczyń, płyny do płukania tkanin, koncentraty do płukania tkanin, antystatyczne środki i preparaty do celów domowych, środki i preparaty do zmiękczenia tkanin, krochmal, środki i preparaty do krochmalenia, środki i preparaty do namaczania tkanin, środki i preparaty chemiczne do ożywiania kolorów do użytku domowego,

mydła do ożywiania koloru tkanin, środki i preparaty wybielające stosowane w praniu, środki i preparaty do odbarwiania, środki i preparaty odtłuszczające inne niż stosowane w procesach produkcyjnych, środki i preparaty do wywabiania plam, perfumowana woda do prasowania, preparaty do usuwania kamienia kotłowego dla gospodarstw domowych, środki i preparaty do prania, czyszczenia i konserwacji skóry, środki i preparaty do czyszczenia szkła, szyb i lusterek, **05** kosmetyki do celów leczniczych: kremy, pianki, emulsje, płyny, żele, oliwki i balsamy lecznicze, środki i preparaty przeciwłupieżowe lecznicze, sole do kąpieli do celów medycznych, środki do kąpieloleczniczych, dezodoranty inne niż do użytku osobistego, środki dezynfekcyjne do celów higienicznych, środki do odświeżania powietrza, środki odstraszające owady, środki grzybobójcze, **35** usługi sprzedaży za pośrednictwem internetu towarów z branży kosmetycznej, towarów higienicznych i do pielęgnacji ciała, środków czystości oraz kosmetyków i środków do celów leczniczych.

(111) **244248** (220) 2010 12 03 (210) 378509
 (151) 2012 01 23 (441) 2011 03 14
 (732) JĘDRZEJEWSKI KRZYSZTOF 3D SYSTEM, Kozienice, PL.
 (540)

3D
SYSTEM

Kolor znaku: czerwony, srebrny
 (531) 27.5.1, 29.1.12
 (510), (511) **06** cyfry, znaki i litery z metali nieszlachetnych z wyjątkiem czcionek, konstrukcje metalowe, materiały konstrukcyjne metalowe, słupy metalowe, szyldy metalowe, taśmy metalowe, uszczelki metalowe, **09** elektroniczne tablice ogłoszeń, ekrany projekcyjne, monitory ekranowe, neony reklamowe, urządzenia projekcyjne, świecące cyfry, litery i znaki, **11** urządzenia i instalacje do oświetlenia, lampy oświetleniowe, **19** niemetalowe elementy konstrukcyjne, słupy niemetalowe, słupy ogłoszeniowe niemetalowe, znaki niemetalowe, nieświecące, **20** obiekty nadmuchiwane powietrzem do reklamy, tablice ogłoszeniowe, szyldy niemetalowe, numery domów nieświecące, niemetalowe, **40** usługi z zakresu drukowania, obróbka tworzyw sztucznych, obróbka metali.

(111) **244249** (220) 2010 12 08 (210) 378696
 (151) 2012 02 06 (441) 2011 03 14
 (732) LESZEK ZBIGNIEW LECHPOL, Miętne, PL.
 (540)

Krüger&Matz

(531) 27.5.1
 (510), (511) **09** urządzenia i przyrządy: naukowe, żeglarskie, geodezyjne, fotograficzne, kinematograficzne, optyczne, wagowe, pomiarowe, sygnalizacyjne, kontrolne, do ratowania życia, do celów dydaktycznych; urządzenia i przyrządy do przewodzenia, przełączania, przekształcania, gromadzenia, sterowania i regulacji energii elektrycznej; urządzenia do nagrywania, przesyłania oraz odtwarzania dźwięku lub obrazów; magnetyczne nośniki danych, nagrane dyski; automaty sprzedające i mechanizmy do urządzeń uruchamianych przez wrzucenie monety; kasy rejestrujące, maszyny liczące, osprzęt do przetwarzania danych, komputery; urządzenia do gaszenia ognia.

(111) **244250** (220) 2010 12 08 (210) 378703
 (151) 2012 02 06 (441) 2011 03 14
 (732) FUNDACJA ORIMARI, Warszawa, PL.
 (540)

Smaki
Dobra

Kolor znaku: złoty, srebrny, biały
 (531) 9.1.25, 11.1.1, 11.1.4, 11.3.5, 11.3.23, 27.5.1, 29.1.13

(510), (511) **36** zbiórki funduszy na cele dobroczynne, **41** organizowanie koncertów, imprez plenerowych, organizacja imprez o charakterze kulturalnym, rozrywkowym i edukacyjnym.

(111) **244251** (220) 2010 12 08 (210) 378706
(151) 2012 02 06 (441) 2011 03 14
(732) DELOITTE DORADZTWO PODATKOWE SPÓŁKA Z OGRANICZONĄ ODPOWIEDZIALNOŚCIĄ, Warszawa, PL.
(540)



Kolor znaku: granatowy, ciemnoniebieski, jasnoniebieski, zielony, biały
(531) 26.15.9, 26.15.25, 27.5.1, 29.1.15
(510), (511) **09** software-komputerowe oprogramowanie stałe, nagrane programy [software ładowalny].

(111) **244252** (220) 2010 12 08 (210) 378707
(151) 2012 02 06 (441) 2011 03 14
(732) PRZEDSIĘBIORSTWO TECHNICZNO-HANDLOWE HYDREX SPÓŁKA Z OGRANICZONĄ ODPOWIEDZIALNOŚCIĄ, Warszawa, PL.
(540)



Kolor znaku: różowy, czarny, niebieski, biały
(531) 26.4.2, 26.4.5, 26.4.24, 26.11.1, 27.5.1, 29.1.14
(510), (511) **05** diagnostyczne preparaty do celów medycznych-testy diagnostyczne do samooceny zdrowia.

(111) **244253** (220) 2010 12 14 (210) 378920
(151) 2012 01 27 (441) 2011 03 28
(732) FILIPKIEWICZ EWA FIRMA TE, Kraków, PL.
(540)



Kolor znaku: czerwony, złoty
(531) 2.3.1, 17.2.25, 27.5.1, 29.1.12
(510), (511) **43** usługi zaopatrzenia w żywność i napoje; tymczasowe zakwaterowanie.

(111) **244254** (220) 2010 12 14 (210) 378936
(151) 2012 01 27 (441) 2011 03 28
(732) CZAJKOWSKI ARTUR MARKARTUR, Lublin, PL.
(540) outrider
(510), (511) **12** łodzie, pontony, kajaki.

(111) **244255** (220) 2010 12 14 (210) 378946
(151) 2012 01 27 (441) 2011 03 28
(732) McDonald's Corporation, Oak Brook, US.
(540) SNACK WRAP
(510), (511) **30** kawa, herbata, kakao, cukier, ryż, tapioka, sago, kawa nienaturalna; mąka i produkty zbożowe, chleb, wyroby cukiernicze i słodkie, lody; miód, melasa (syrupy); drożdże, proszek do pieczenia; sól, musztarda; ocet, sosy (przyprawy); przyprawy; lód, kanapki, kanapki zawierające mięso, drób, ser, warzywa i sosy.

(111) **244256** (220) 2010 12 15 (210) 378955
(151) 2012 01 27 (441) 2011 03 28
(732) BULINEX SPÓŁKA Z OGRANICZONĄ ODPOWIEDZIALNOŚCIĄ, Gdańsk, PL.
(540)



Kolor znaku: granatowy, złoty
(531) 26.1.2, 27.5.1, 29.1.12
(510), (511) **11** lampki elektryczne na choinkę, elektryczne lampy, lampiony, oprawki do lamp elektrycznych, lampy oświetleniowe, żarówki oświetleniowe, rozpraszacz światła, żyrandole, świeczniki, żarówki elektryczne, **20** dekoracje przestrzenne, **28** ozdoby na choinki z wyjątkiem artykułów elektronicznych i słodczy, stojaki do choinek, choinki z materiałów syntetycznych, dzwonki na choinkę, **35** usługi agencji importowo-eksportowej, usługi sprzedaży hurtowej i detalicznej w tym i za pośrednictwem globalnej sieci internetowej, a także wysyłkowej lampek elektrycznych na choinkę, żarówek oświetleniowych, dekoracji przestrzennych, choinek, ozdób choinkowych, promocja sprzedaży dla osób trzecich.

(111) **244257** (220) 2010 12 15 (210) 378958
(151) 2012 01 27 (441) 2011 03 28
(732) HYPKI TOMASZ PRZEDSIĘBIORSTWO HANDLOWO-USŁUGOWE GRIMAT, Zielona Góra, PL.
(540)



Kolor znaku: niebieski, szary, czarny, pomarańczowy
(531) 7.11.1, 7.11.10, 26.13.25, 27.5.1, 29.1.14
(510), (511) **41** szkolenie na kierowców pojazdów silnikowych oraz doszkalanie kierowców tychże pojazdów i doskonalenie technik jazdy pojazdami.

(111) **244258** (220) 2010 12 16 (210) 378988
(151) 2012 02 02 (441) 2011 03 28
(732) PIETRYGA WOJCIECH PŁOTBUD, Tarnowskie Góry, PL.
(540)



Kolor znaku: czerwony, biały
(531) 7.15.22, 26.4.1, 26.4.16, 27.5.1, 29.1.12
(510), (511) **06** drzwi metalowe; futryny metalowe; konstrukcje metalowe; garaże metalowe; metalowe bramy garażowe; ogrodzenia metalowe; metalowe bramy i furtki ogrodzeniowe; okna metalowe; metalowe ramy do okien i bram; metalowy osprzęt do okien i bram; okucia do drzwi metalowe; okucia metalowe do okien i bram; ościeżnice metalowe; metalowe podjazdy dla niepełnosprawnych, **35** usługi prowadzenia sprzedaży w sklepie i/lub hurtowni następującymi towarami: bramami i furtkami ogrodzeniowymi, bramami garażowymi, ogrodzeniami, materiałami budowlanymi, oknami, urządzeniami automatyki i sterowania bramami ogrodzeniowymi i garażowymi,

składanymi domami i garażami, **37** instalowanie, naprawa i konserwacja: ogrodzeń, bram i furtek ogrodzeniowych oraz składanych garaży i bram garażowych; instalowanie i wymiana stolarki okiennej i drzwiowej; naprawy stolarskie; prace budowlane wykończeniowe; nadzór budowlany; instalowanie, naprawa i konserwacja urządzeń automatyki i sterowania bramami ogrodzeniowymi i garażowymi.

(111) **244259** (220) 2010 12 23 (210) 378990
 (151) 2012 02 02 (441) 2011 03 28
 (732) WOJEWÓDZTWO ŚLĄSKIE, Katowice, PL.
 (540)

INDUSTRIADA
 ŚWIĘTO SZLAKU ZABYTKÓW TECHNIKI

Kolor znaku: pomarańczowy, biały, szary

(531) 26.4.2, 27.5.1, 29.1.13

(510), (511) **16** broszury, **35** reklama billboardowa, reklama, reklama radiowa, public relations, reklama telewizyjna, reklama za pośrednictwem sieci komputerowej.

(111) **244260** (220) 2010 12 20 (210) 379161
 (151) 2012 02 02 (441) 2011 03 28
 (732) PORTOS RENATA, TOMASZ SZUKALSCY SPÓŁKA JAWNA, Kalisz, PL.
 (540) OMEGA-COMFORT
 (510), (511) **06** rolety zewnętrzne metalowe.

(111) **244261** (220) 2010 12 20 (210) 379162
 (151) 2012 02 02 (441) 2011 03 28
 (732) PORTOS RENATA, TOMASZ SZUKALSCY SPÓŁKA JAWNA, Kalisz, PL.
 (540) INTERLUX-THERMO
 (510), (511) **06** rolety zewnętrzne metalowe, **19** rolety nadstawne PCV.

(111) **244262** (220) 2010 12 20 (210) 379163
 (151) 2012 02 02 (441) 2011 03 28
 (732) SOFTECH SPÓŁKA Z OGRANICZONĄ ODPOWIEDZIALNOŚCIĄ, Łódź, PL.
 (540) Chart
 (510), (511) **09** programy komputerowe, **35** doradztwo w zakresie zarządzania działalnością gospodarczą, hotelami, zarządzanie działalnością gospodarczą, **42** usługi w zakresie oprogramowania komputerowego, projektowanie oprogramowania komputerowego, projektowanie systemów komputerowych, instalacja oprogramowania komputerowego.

(111) **244263** (220) 2010 12 20 (210) 379164
 (151) 2012 02 02 (441) 2011 03 28
 (732) PORTOS RENATA, TOMASZ SZUKALSCY SPÓŁKA JAWNA, Kalisz, PL.
 (540) INTERLUX-PLUS
 (510), (511) **06** rolety zewnętrzne metalowe, **19** rolety nadstawne PCV.

(111) **244264** (220) 2010 12 20 (210) 379166
 (151) 2012 02 02 (441) 2011 03 28
 (732) PORTOS RENATA, TOMASZ SZUKALSCY SPÓŁKA JAWNA, Kalisz, PL.
 (540) INTERLUX-NEW
 (510), (511) **06** rolety zewnętrzne metalowe, **19** rolety nadstawne PCV.

(111) **244265** (220) 2010 12 20 (210) 379167
 (151) 2012 02 02 (441) 2011 03 28
 (732) DZIKOWSKA WIESŁAWA POLRADKOM, Kramsk, PL.
 (540) POLRADKOM
 (510), (511) **35** usługi w zakresie sprzedaży detalicznej, hurtowej i poprzez Internet towarów przeznaczonych na cele ochrony przeciwpożarowej: pożarnicze samochody specjalne i specjalistyczne-gaśnicze i rozpoznawcze, drabiny samochodowe, sprzęt burzący;

piły spalinowe i elektryczne, rozpieracze i poduszki hydrauliczne, młoty pneumatyczne, narzędzia hydrauliczne uniwersalne i siekierowe, wykrywacze gazów, temperatury i bezruch, radiometry, pirometry, kamery termowizyjne, urządzenia zadymiające i oddymiające, wytwornice, agregaty i generatory pianowe, prądownice strażackie, działka wodne i wodno-pianowe, podręczny sprzęt gaśniczy: gaśnice, agregaty gaśnicze, hydronetki, tłumnie, bosaki, szafki hydrantowe, rozdzielcze, zwijadła, zbiorniki na wodę, drabiny pożarnicze przenośne: przystawne, wysuwne i zestawiane, sprężarki, ładowarki i przetłaczarki do butli gazowych wysokociśnieniowych, sprzęt ratowniczy: aparaty, skokochrony, wory, rękawy, linki ratownicze, chemiczne środki gaśnicze, sorbenty, neutralizatory i odkażacze, środki zwilżające i modyfikujące, pompy i autopompy pożarnicze, agregaty prądotwórcze i oświetleniowe, sprzęt i środki do uszczelniania i ograniczania przemieszczania się materiałów niebezpiecznych, radiotelefony wraz z osprzętem, sprzęt łączności przewodowej, urządzenia dyspozytorskie i aparatowne, zestawy antenowe, umundurowanie, odzież specjalna i ochronna, wyekwipowanie osobiste strażaka według obowiązujących norm oraz odznaki, odznaczenia i dystynkcje, urządzenia sygnalizacyjno-ostrzegawcze do oznakowania pojazdów uprzywilejowanych w ruchu i terenów akcji ratowniczo-gaśniczych.

(111) **244266** (220) 2010 12 20 (210) 379168
 (151) 2012 02 02 (441) 2011 03 28
 (732) PORTOS RENATA, TOMASZ SZUKALSCY SPÓŁKA JAWNA, Kalisz, PL.
 (540) OMEGA-EXTRA
 (510), (511) **06** rolety zewnętrzne metalowe.

(111) **244267** (220) 2010 12 20 (210) 379177
 (151) 2012 02 02 (441) 2011 03 28
 (732) FORTUNA ZAKŁADY BUKMACHERSKIE SPÓŁKA Z OGRANICZONĄ ODPOWIEDZIALNOŚCIĄ, Cieszyn, PL.
 (540) SZCZĘŚLIWE LICZBY
 (510), (511) **40** usługi poligraficzne, **41** organizowanie i prowadzenie działalności związanej z zakładami wzajemnymi, produkcja i montaż programów telewizyjnych, usługi wydawnicze.

(111) **244268** (220) 2010 12 20 (210) 379178
 (151) 2012 02 02 (441) 2011 03 28
 (732) FORTUNA ZAKŁADY BUKMACHERSKIE SPÓŁKA Z OGRANICZONĄ ODPOWIEDZIALNOŚCIĄ, Cieszyn, PL.
 (540) FALC
 (510), (511) **40** usługi poligraficzne, **41** organizowanie i prowadzenie działalności związanej z zakładami wzajemnymi, produkcja i montaż programów telewizyjnych, usługi wydawnicze.

(111) **244269** (220) 2010 12 20 (210) 379179
 (151) 2012 02 02 (441) 2011 03 28
 (732) FORTUNA ZAKŁADY BUKMACHERSKIE SPÓŁKA Z OGRANICZONĄ ODPOWIEDZIALNOŚCIĄ, Cieszyn, PL.
 (540) Bezpieczny
 (510), (511) **40** usługi poligraficzne, **41** organizowanie i prowadzenie działalności związanej z zakładami wzajemnymi, produkcja i montaż programów telewizyjnych, usługi wydawnicze.

(111) **244270** (220) 2010 12 20 (210) 379180
 (151) 2012 02 02 (441) 2011 03 28
 (732) KDC POMORZANKA SPÓŁKA Z OGRANICZONĄ ODPOWIEDZIALNOŚCIĄ, Przeźmierowo, PL.
 (540)



Kolor znaku: różowy, biały

(531) 2.9.1, 26.11.2, 27.5.1, 29.1.12

(510), (511) **30** karmelki, wyroby żelowe, pomadki, czekolady, galaretki, praliny czekoladowe, inne wyroby czekoladowe i czekoladopodobne, słodycze.

(111) **244271** (220) 2008 06 19 (210) 342420
 (151) 2012 03 16 (441) 2008 09 29
 (732) GRUPA LOTOS Spółka Akcyjna, Gdańsk, PL.
 (540)



Kolor znaku: czarny, biały, czerwony w odcieniach
 (531) 5.5.16, 26.4.9, 26.5.3, 27.5.1, 29.1.13

(510), (511) **32** napoje energetyzujące, napoje dla sportowców, napoje bezalkoholowe, napoje izotoniczne, napoje chłodzące, napoje owocowe, wody mineralne i gazowane, soki, syropy i preparaty do produkcji napojów.

(111) **244272** (220) 2010 12 21 (210) 379265
 (151) 2012 01 26 (441) 2011 03 28
 (732) MOTOR-LAND SPÓŁKA JAWNA ANHELLI TOMASZ KUZIOR,
 ZBIGNIEW HEBDA, Warszawa, PL.
 (540)



Kolor znaku: biały, żółty, czerwony, czarny
 (531) 3.9.16, 26.4.2, 27.5.1, 29.1.14
 (510), (511) **07** cylindry do silników.

(111) **244273** (220) 2010 12 21 (210) 379272
 (151) 2012 01 26 (441) 2011 03 28
 (732) IZOTECHNIKA SPÓŁKA Z OGRANICZONĄ
 ODPOWIEDZIALNOŚCIĄ, Krapkowice, PL.
 (540)



Kolor znaku: szary, czerwony
 (531) 7.3.25, 7.15.1, 7.15.22, 26.4.9, 27.5.1, 29.1.12
 (510), (511) **01** kleje do płytek elewacyjnych, **19** okładzinowe płytki elewacyjne.

(111) **244274** (220) 2010 12 22 (210) 379273
 (151) 2012 01 26 (441) 2011 03 28
 (732) SELENTA KRZYSZTOF, Mysłaków, PL.
 (540)



Kolor znaku: szary, czarny, czerwony, niebieski
 (531) 4.5.3, 26.13.25, 27.5.1, 29.1.14

(510), (511) **35** pozyskiwanie danych do baz danych, pokazy towarów w celach handlowych i reklamowych, reklama w tym za pośrednictwem Internetu, dystrybucja materiałów reklamowych, zarządzanie działalnością sportową, wynajmowanie powierzchni na cele reklamowe, **41** usługi prowadzenie klubów sportowych, usługi związane z organizacją i prowadzeniem zajęć z zakresu turystyki i rekreacji, usługi w zakresie nauczania i edukacji, usługi fotoreportaży, organizowanie zawodów sportowych, konkursów, usługi organizowania konferencji, zjazdów, sympozjów, spotkań towarzyskich i biznesowych, usługi organizowania imprez plenerowych, obsługa publikacji elektronicznych on-line, organizowanie wystaw i pokazów z dziedziny sportu i kultury, rezerwacja miejsc na zawody sportowe, na spektakle, na przedstawienia, usługi związane z organizowaniem rozrywki, publikowanie tekstów innych niż reklamowe, usługi organizowania wypoczynku, prowadzenie kasyn, klubów nocnych i klubów służących poprawianiu zdrowia i rekreacji, organizowanie loterii, organizowanie obozów sportowych, organizowanie balów, przyjęć, różnych imprez kulturalnych i sportowych, **43** usługi w zakresie agroturystyki, usługi prowadzenia domów turystycznych, hoteli, pensjonatów, prowadzenie domów opieki dla osób w podeszłym wieku, prowadzenie stołówek, restauracji, barów, kawiarni, usługi związane z prowadzeniem żłobków, przedszkoli, **44** usługi medyczne, usługi rehabilitacji ruchowej, specjalistyczne usługi w zakresie rehabilitacji, usługi hipoterapii, prowadzenie szkół rodzenia, usługi poradnictwa w zakresie żywienia i dietetyki, usługi prowadzenia salonów piękności i salonów odnowy biologicznej, usługi w zakresie kosmetyki, usługi prowadzenie siłowni, gabinetów fizjoterapii, studiów masażu, porady psychologa, prowadzenie studia tatuażu, łaźni tureckich, sauny, usługi modelowania sylwetki w ramach zajęć ruchowych, w tym zajęć fitness.

(111) **244275** (220) 2010 12 23 (210) 379343
 (151) 2012 01 23 (441) 2011 03 28
 (732) POLFARMEX SPÓŁKA AKCYJNA, Kutno, PL.
 (540) asaris
 (510), (511) **05** produkty farmaceutyczne, **10** inhalatory do środków farmaceutycznych.

(111) **244276** (220) 2010 12 23 (210) 379350
 (151) 2012 01 23 (441) 2011 03 28
 (732) SPÓŁDZIELNIA MLECZARSKA "MLEKPOL", Grajewo, PL.
 (540) MARCELLO
 (510), (511) **29** twarogi, sery, serki, desery mleczne.

(111) **244277** (220) 2011 02 11 (210) 381202
 (151) 2012 01 27 (441) 2011 05 23
 (732) DAX COSMETICS SPÓŁKA Z OGRANICZONĄ
 ODPOWIEDZIALNOŚCIĄ, Duchnow, PL.
 (540)



(531) 27.5.1
 (510), (511) **03** kosmetyki, kosmetyki do pielęgnacji skóry twarzy, ciała i włosów, artykuły perfumeryjne, dezodoranty, środki myjące, **05** preparaty kosmetyczne o działaniu leczniczym do pielęgnacji i ochrony skóry twarzy, ciała i włosów, lecznicze: balsamy, maści, olejki, płyny, sole, żele, kremy.

(111) **244278** (220) 2011 02 15 (210) 381352
 (151) 2012 01 23 (441) 2011 05 23
 (732) PRZEDSIĘBIORSTWO FARMACEUTYCZNE JELFA SPÓŁKA
 AKCYJNA, Jelenia Góra, PL.
 (540)

тобрилюксим

(531) 28.5.0
 (510), (511) **05** preparaty farmaceutyczne oftalmologiczne.

(111) **244279** (220) 2011 03 09 (210) 382369
 (151) 2012 01 19 (441) 2011 06 20
 (732) TM STEEL SPÓŁKA Z OGRANICZONĄ
 ODPOWIEDZIALNOŚCIĄ, Chorzów, PL.
 (540)



Kolor znaku: czerwony, czarny, biały

(531) 26.13.25, 27.5.1, 29.1.13
 (510), (511) **06** druty metalowe, wyroby z drutu, rury, druty, profile stalowe, konstrukcje metalowe, kosze metalowe, kosze samowyladowcze [niemechaniczne] metalowe, blacha, opakowania blaszane, **35** sprzedaż hurtowa detaliczna i przez Internet wyrobów metalowych, doradztwo specjalistyczne dotyczące franchisingu, reklama i promocja osób trzecich, usługi menedżerskie, promowania marki (merchadisingowe) i kosztorysowe, badanie rynku, organizowanie targów i wystaw, usługi wydawnicze w zakresie materiałów reklamowych, **37** usługi budowlane, nadzór budowlany, budownictwo, lakierowanie proszkowe, pokrywanie wyrobów metodą fluidyzacji.

(111) **244280** (220) 2011 03 11 (210) 382560
 (151) 2012 01 23 (441) 2011 06 20
 (732) KOGEL POLSKA SPÓŁKA Z OGRANICZONĄ
 ODPOWIEDZIALNOŚCIĄ W UPADŁOŚCI LIKWIDACYJNEJ,
 Konik Nowy, PL.
 (540) KÖGEL

(510), (511) **35** usługi w zakresie prowadzenia sprzedaży detalicznej, hurtowej i za pośrednictwem Internetu: pojazdów samochodowych, samojezdnych podestów ruchomych, kontenerów, pojemników do transportu, dźwigów, podnośników, części zamiennych do pojazdów samochodowych oraz akcesoriów motoryzacyjnych, pośrednictwo i doradztwo handlowe w zakresie wyżej wymienionych towarów, organizowanie targów w celach handlowych lub reklamowych, wynajmowanie miejsc na umieszczanie ogłoszeń lub reklam w zakresie wyżej wymienionych towarów, **37** serwis naprawczy gwarancyjny oraz pogwarancyjny pojazdów samochodowych, samojezdnych podestów ruchomych, kontenerów, pojemników do transportu, dźwigów, podnośników, części zamiennych do pojazdów samochodowych, obsługi techniczne samochodów i innych urządzeń oraz pojemników w zakresie mechaniki, blacharstwa, lakiernictwa, diagnostyki i elektryki, czyszczenie, usługi instalowania i naprawy urządzeń i aparatury wyposażenia pojazdów i pojemników, usługi stacji obsługi pojazdów, usługi stacji diagnostycznych pojazdów, regeneracja kontenerów, pojazdów, maszyn, urządzeń i silników zużytych lub częściowo zniszczonych, usługi pomocy drogowej dotyczące naprawy na trasie w miejscu awarii, diagnostyka i legalizacja tachografów, liczników opłat oraz parkometrów, czyszczenie budynków od wewnątrz, czyszczenie budynków od zewnątrz, wynajem sprzętu budowlanego, wynajem żurawi, maszyn budowlanych, wynajem koparek, **41** organizowanie i prowadzenie konferencji, sympozjów i szkoleń zawodowych w zakresie obsługi pojazdów, samojezdnych podestów ruchomych, maszyn budowlanych, dźwigów, kształcenie praktyczne dotyczące obsługi pojazdów samochodowych, kształcenie praktyczne dotyczące obsługi maszyn budowlanych.

(111) **244281** (220) 2007 07 30 (210) 328327
 (151) 2012 02 07 (441) 2007 11 12
 (732) TIKKURILA POLSKA Spółka Akcyjna, Dębica, PL.
 (540)



Kolor znaku: zielony, srebrny, szary, czarny

(531) 26.7.9, 27.5.1, 29.1.14

(510), (511) **02** farby, pokosty, bejce do drewna, emalie, lakiery i barwniki do drewna, utwardzacze, rozcieńczalniki, materiały koloryzujące, środki zapobiegające korozji i zabezpieczające drewno, środki konserwujące drewno, środki gruntujące w postaci farby, rozcieńczalniki, **35** usługi reklamowe, uaktualnianie i rozpowszechnianie materiałów reklamowych, w tym wydawnictw specjalistycznych, publikacji, prospektów, broszur, publikowanie tekstów reklamowych, badanie rynku, badanie opinii publicznej związane ze sprzedażą farb, usługi doradztwa handlowego ukazującego zalety towarów ww celem ich zakupu, **41** organizowanie i obsługa szkoleń specjalistycznych, pokazy praktyczne, organizowanie i prowadzenie sympozjów, kongresów, konferencji, zjazdów, seminariów, produkcja filmów specjalistycznych, w tym na płytach video, CD-R.

(111) **244282** (220) 2008 12 17 (210) 350120
 (151) 2012 02 08 (441) 2009 03 30
 (732) Anna Sybicka, Płońsk, PL.
 (540) INPHARMAX

(510), (511) **35** reklama, usługi w zakresie promocji i reklamy towarów, w szczególności produktów farmaceutycznych, usługi marketingowe, promocja sprzedaży, agencje importowo-eksportowe, zarządzanie i administrowanie w działalności handlowej i przemysłowej, badania opinii publicznej, badania rynku, doradztwo w zakresie organizowania i prowadzenia działalności gospodarczej, organizowanie wystaw w celach handlowych lub reklamowych, ekspertyzy w działalności gospodarczej, zarządzanie zbiorami informatycznymi i komputerowymi bazami danych, doradztwo w zakresie zawartości i postaci dokumentacji rejestracyjnej dla produktów farmaceutycznych i podobnych a także jej opracowywanie, **36** usługi finansowe, operacje finansowe, inwestycje kapitałowe, obsługa kart kredytowych, obsługa kart debetowych, operacje finansowe, ubezpieczenia, **42** usługi badawczo-rozwojowe w dziedzinie nauk medycznych i farmacji, prowadzenie badań klinicznych nad nowymi lekami i farmaceutykami, badania przedkliniczne i kliniczne leków, analizy i badania chemiczne, biologiczne i biotechnologiczne, naukowe i techniczne usługi i badania oraz ich projektowanie, projektowanie systemów komputerowych, prace badawczo-rozwojowe.

(111) **244283** (220) 2009 02 25 (210) 352589
 (151) 2012 02 07 (441) 2009 06 08
 (732) The Procter & Gamble Company, Cincinnati, US.
 (540)



Kolor znaku: czerwony, czarny, biały, żółty, szary

(531) 3.11.1, 24.17.5, 26.1.1, 26.4.4, 26.11.1, 27.5.1, 29.1.15
 (510), (511) **03** preparaty do pielęgnacji i higieny ust, zębów, gardła, dziąseł i jamy ustnej, preparaty do płukania zapobiegające próchnicy i kamieniowi nazębnemu, preparaty do czyszczenia zębów, preparaty do pielęgnacji zębów, pasty do zębów, płyny do ust, spreje do ust, żele do zębów, żele fluorowe, fluorowe płyny do ust, proszki czyszczące, tabletki koloryzujące do ujawniania kamienia nazębnego.

(111) **244284** (220) 2009 03 05 (210) 352993
 (151) 2012 02 07 (441) 2009 06 08
 (732) ORION Spółka z ograniczoną odpowiedzialnością, Poznań, PL.
 (540)



Kolor znaku: granatowy, biały, szary, czarny

(531) 26.1.1, 26.4.1, 26.4.2, 26.4.3, 26.4.8, 26.4.18, 27.5.1, 29.1.14
 (510), (511) **35** usługi prowadzenia punktów sprzedaży; składów fabrycznych, celnych lub outsourcingowych; sklepów; sieci sklepów; hurtowni; salonów; sprzedaży wysyłkowej na stronach Web oraz

poprzez ofertę bezpośrednią takich towarów jak: łożyska, oprawy łożysk; zespoły łożyskowe; akcesoria łożyskowe; urządzenia serwisowe do łożysk, tuleje; pasy klinowe, zębate; koła pasowe: zębate, klinowe; koła łańcuchowe; przekładnie napędowe zębate i pasowe; przekładnie redukcyjne; urządzenia i sprzęgła o bezstopniowej regulacji prędkości; wały kardana; sprzęgła; łańcuchy; smary, kleje; uszczelniacze; pierścienie Segera; chemia techniczna.

(111) **244285** (220) 2009 03 09 (210) 353126

(151) 2012 01 05 (441) 2009 06 22

(732) Open Finance Spółka Akcyjna, Warszawa, PL.

(540) PORADNIK FINANSOWY OPEN FINANCE

(510), (511) **16** wydawnictwa reklamowe, materiały drukowane, publikacje, katalogi, ulotki, prospekty, druki, afisze, plakaty, broszury, foldery, naklejki, czasopisma, periodyki, magazyny, materiały biurowe, książki, materiały szkoleniowe i instruktażowe (z wyjątkiem aparatów), materiały papiernicze i piśmienne, **35** reklama, usługi w zakresie reklamy z wykorzystaniem metod słownych, dźwiękowych, audiowizualnych i multimedialnych oraz za pośrednictwem sieci komputerowej, prezentowanie oferty handlowej w mediach, rozpowszechnianie materiałów reklamowych i ofert reklamowych, rozpowszechnianie ogłoszeń reklamowych, udostępnienie powierzchni reklamowych i czasu reklamowego, przygotowywanie audiowizualnych prezentacji do wykorzystania w reklamie, usługi promocyjne (publicity), wynajem czasu reklamowego we wszystkich środkach przekazu, wynajmowanie przestrzeni reklamowej, usługi dotyczące „public relations”, publikowanie tekstów reklamowych, wydawanie/wypuszczanie ulotek reklamowych, specjalistyczne doradztwo i konsulting, pomoc i usługi w zakresie organizacji i zarządzania działalnością gospodarczą, przedsiębiorstwami oraz przedsięwzięciami gospodarczymi i handlowymi, usługi audytorskie, księgowo i rachunkowe, pośrednictwo w zawieraniu transakcji handlowych, usługi w zakresie specjalistycznego doradztwa handlowego i gospodarczego, usługi pośrednictwa handlowego, usługi agencji importowo-eksportowych i agencji handlowych, promocja sprzedaży towarów, organizowanie aukcji, badania i poszukiwania w dziedzinie działalności gospodarczej, ekspertyzy w dziedzinie działalności gospodarczej, ekspertyzy opłacalności; zarządzanie towarzystwami, funduszami inwestycyjnymi i funduszami emerytalnymi, pozyskiwanie, opracowywanie i udostępnianie informacji o działalności gospodarczej; badania rynku i opinii publicznej, usługi wykonywania prognoz ekonomicznych i analiz rynkowych, analizy kosztów, usługi w zakresie badań statystycznych i przeprowadzania wyceny działalności gospodarczej; opracowywanie informacji statystycznych, sporządzanie wyciągów z kont, zarządzanie zbiorami informatycznymi i zbiorami danych w systemach komputerowych, pozyskiwanie danych do komputerowych baz danych, usługi systematyzacji, sortowania i kompilacji danych w komputerowych bazach danych, komputerowe zarządzanie plikami, wyszukiwanie informacji w bazach i plikach komputerowych; usługi w zakresie obsługi programów lojalnościowych i programów promocyjnych, archiwizacja dokumentów metodami elektronicznymi i tradycyjnymi; informacja o powyższych usługach, **36** usługi bankowe, usługi finansowe, doradztwo finansowe, usługi inwestycyjne, usługi związane z bankowością inwestycyjną, fundusze inwestycyjne, zarządzanie funduszami inwestycyjnymi, pośrednictwo w sprzedaży funduszy inwestycyjnych, fundusze wzajemne, fundusze powiernicze, usługi funduszy pochodnych, usługi funduszy emerytalnych, fundusze venture capital, zarządzanie portfelami papierów wartościowych wschodzących rynków, inwestycje wschodzących rynków, inwestycje udziałowe, inwestycje kapitałowe przynoszące stały dochód, obligacje mieszane, inwestycje w zagraniczne udziały, lokaty w obligacje, fundusze gotówkowe, fundusze powiernicze, fundusze powiernicze wzajemne, programy emerytalne, zarządzanie pakietem papierów wartościowych przedsiębiorstw, zarządzanie pakietem papierów wartościowych prywatnych inwestorów, sporządzanie osobistych planów emerytalnych, przygotowanie oraz zarządzanie planami inwestycyjnymi dla prywatnych przedsiębiorców, prywatne fundusze kapitałowe, kapitałowe transakcje terminowe, klasyfikacje przedmiotów wartościowych, fundusze off-shore, inwestycje w powstające długi, inwestycje w obligacje rządowe, inwestycje w obligacje spółek, inwestycje w wysoko oprocentowane obligacje, produkty kapitałowe o zmien-

nym ryzyku i projekty emerytur dla przedsiębiorstw, doradztwo inwestycyjne i fundusze inwestycyjne dla instytucji charytatywnych, informacja, opinie, wyceny i prognozy dotyczące inwestycji, środków inwestycyjnych, papierów wartościowych, usługi dostarczania informacji on-line przez Internet lub inne interaktywne platformy elektroniczne w odniesieniu do finansów, inwestycji i ubezpieczeń, sporządzanie wykresów funduszu, dostarczanie informacji o cenach jednostek funduszy oraz o cenach na giełdzie papierów wartościowych, usługi wykonywane przez agencje nieruchomości, takie jak: pośrednictwo w handlu nieruchomościami, pośrednictwo w sprawach kupna, sprzedaży, najmu nieruchomości, wycena nieruchomości, wynajmowanie mieszkań, wynajmowanie pomieszczeń biurowych, zarządzanie majątkiem nieruchomym, usługi bankowe, doradztwo i usługi finansowe, takie jak: analizy finansowe, doradztwo w sprawach finansowych, działalność finansowa, pośrednictwo przy zawieraniu umów kredytowych, zarządzanie finansami, usługi kredytowe, usługi inwestycyjne, usługi wymiany waluty, usługi związane z bankowością inwestycyjną, kontami depozytowymi, udzielaniem pożyczek i akceptacją kredytów, finansowanie pożyczek, sprzedaż weksli, weksli własnych oraz czeków, pośrednictwo w obrocie papierami wartościowymi, lokata kapitału, usługi gwarancyjne, finansowanie sprzedaży na kredyt, usługi związane z kartami kredytowymi i płatniczymi, usługi związane z odzyskiwaniem kredytów, poręczenie funduszy, zapewnianie funduszy (kapitałów) dla osób trzecich, wymiana pieniędzy, odzyskiwanie długów i inkasowanie długów, wycena, usługi doradcze związane z kredytami, wycena i rozliczenia finansowe związane z nieruchomościami, usługi wykonywane przez agencje ubezpieczeniowe, takie jak: doradztwo w sprawach ubezpieczeniowych, informacja o ubezpieczeniach, ubezpieczenia, wycena ubezpieczenia, usługi dotyczące leasingu nieruchomości, usługi brokerskie w zakresie nieruchomości, usługi świadczone przez rzeczoznawców majątkowych, dzierżawa nieruchomości, porady dotyczące inwestowania w nieruchomości, informacje o powyższych usługach, wymiana walut, usługi depozytów, w tym usługi sejfów depozytowych, deponowanie kosztowności, usługi dotyczące elektronicznej portmonetki o pamiętanej wartości, usługi dotyczące umożliwiania elektronicznych transferów funduszy i walut, usługi dotyczące płatności elektronicznych, usługi związane z wydatkowaniem gotówki, usługi związane z regulowaniem i autoryzowaniem transakcji, usługi dotyczące ubezpieczeń podróży, usługi weryfikacji czeków, obsługa czeków podróży, usługi związane z emitowaniem/wypuszczaniem i wykupywaniem/opłacaniem odnoszącym się do czeków podróży i voucherów podróży, usługi doradcze dotyczące wszystkich w/w usług, informacja o wyżej wymienionych usługach, **38** usługi agencji informacyjnych i prasowych, usługi przesyłania informacji, emisja radiowa, telewizyjna i satelitarna, przesyłanie informacji tekstowej, obrazowej, dźwiękowej i skompiłowanej w formie zapisu elektronicznego oraz udostępnianie łączności do przesyłania takiej informacji poprzez terminale komputerowe, sieci światłowodów, telefony, telegrafy, telexy, telefaksy, radio, telewizję oraz urządzenia satelitarne, udostępnianie łączności i przekazu informacji tekstowej, dźwiękowej i obrazowej poprzez terminale komputerowe, oraz poprzez sieć światłowodów, udostępnianie połączenia ze światową siecią komputerową za pośrednictwem telekomunikacji, wypożyczanie aparatury do przesyłania informacji, usługi rozpowszechniania ogłoszeń elektronicznych, usługi przydzielania dostępu i obsługa poczty elektronicznej i skrzynek mailowych, transmisje internetowe, portale internetowe, prowadzenie forum on-line, usługi portali komunikacyjnych i informacyjnych; obsługa baz danych dostępnych przez Internet, tworzenie i utrzymywanie systemów obsługi klienta dostępnych przez Internet, informacja o powyższych usługach; obsługa telekonferencji, przesyłanie telekopii, wypożyczanie modemów, wypożyczanie urządzeń telekomunikacyjnych i do przesyłania informacji, usługi w zakresie łączności telefonicznej, **41** usługi w zakresie rozrywki, nauczania, kształcenia, edukacji, organizowanie i obsługa konferencji, imprez i wystaw, organizowanie loterii, organizacja i prowadzenie zjazdów, kongresów, wyjazdów i imprez integracyjnych, przyjęć, bankietów, zawodów sportowych, konkursów oraz turniejów sportowych, edukacyjnych i rozrywkowych, publikacje multimedialne, publikowanie tekstów innych niż reklamowe, usługi polegające na przygotowywaniu i realizacji programów radiowych

i telewizyjnych, serwisy informacyjno-edukacyjne, informacja o powyższych usługach.

(111) **244286** (220) 2009 05 27 (210) 356356
 (151) 2011 12 30 (441) 2009 08 31
 (732) Gmina Wyznaniowa Żydowska w Łodzi, Łódź, PL.
 (540)



Kolor znaku: czarny, sepia, biały, szary

(531) 7.1.3, 27.5.1, 28.9.0, 29.1.14
 (510), (511) **35** reklama, usługi agencji reklamowej; usługi agencji public relations; usługi w zakresie badań rynku i badań opinii publicznej; usługi impresariatu; usługi w zakresie prowadzenia punktów sprzedaży detalicznej żywności koszernej, publikacji drukowanych i publikacji elektronicznych, nośników do rejestracji dźwięku i/lub obrazu z nagraniami, materiałów szkoleniowych i instruktażowych, gadżetów reklamowych; zarządzanie w działalności handlowej; administrowanie działalności handlowej; promocja; prace biurowe, **39** usługi turystyczne, usługi w zakresie organizowania podróży oraz przewodnictwa po miejscach czci i kultu religijnego, **41** nauczanie, usługi w zakresie prowadzenia wykładów, seminariów, odczytów i szkoleń o tematyce religijnej, kulturalnej, sztuki, filmowej i teatralnej, usługi w zakresie organizacji i prowadzenia imprez kulturalnych, edukacyjnych, rozrywkowych i sportowych; usługi wydawnicze; usługi w zakresie publikacji książek, tekstów i biuletynów o tematyce religijnej, kulturalnej, sztuki, filmowej i teatralnej, **43** usługi zaopatrzenia w żywność i napoje, usługi gastronomiczne, prowadzenia barów, restauracji i kawiarni, usługi w zakresie prowadzenia restauracji z żywnością koszerą o najwyższym stopniu koszerności; tymczasowe zakwaterowanie, usługi w zakresie prowadzenia domu gościnnego.

(111) **244287** (220) 2009 06 30 (210) 357643
 (151) 2012 01 20 (441) 2009 10 12
 (732) AGORA Spółka Akcyjna, Warszawa, PL.
 (540)



Kolor znaku: czerwony, biały, czarny

(531) 26.4.2, 27.5.1, 29.1.13
 (510), (511) **16** druki, dzienniki, czasopisma, książki, kalendarze, słowniki, atlasy, encyklopedie, nuty i mapy, wykroje i wzory, **35** usługi reklamowe, w zakresie reklamy prasowej, radiowej, telewizyjnej i internetowej oraz z zastosowaniem plakatów i ulotek oraz elektronicznych, magnetycznych i optycznych nośników informacji, prowadzenie kompleksowych kampanii reklamowych, tworzenie, wydawanie i dystrybucja materiałów promocyjno-reklamowych, także katalogów, usługi w zakresie badania rynku oraz badania opinii publicznej, organizowanie i obsługa, handlowych lub reklamowych pokazów mody, wystaw, giełd i targów, organizowanie gier, konkursów i loterii oraz imprez rozrywkowych-o podłożu reklamowym-z zastosowaniem reklamy prasowej, radiowej, telewizyjnej i internetowej oraz z wykorzystaniem elektronicznych, magnetycznych i optycznych nośników informacji, zgrupowanie na rzecz osób trzecich różnych towarów pozwalające nabywcy wygodnie je oglądać i kupować w małych sklepach różnych branż, w aptece, w salonie mody, w sklepie z upominkami, w sklepie z różnorodnymi gadżetami, tj. w tzw. sklepie „śmieszne rzeczy”, w seksshopie (sex-shop), w dużym sklepie wielobranżowym lub w supermarkecie (hipermarkecie),

zgrupowanie na rzecz osób trzecich różnych towarów, za pośrednictwem systemu telezakupów, pozwalające nabywcy wygodnie je oglądać i kupować, przy wykorzystaniu środków telekomunikacji, zgrupowanie na rzecz osób trzecich różnych towarów pozwalające nabywcy wygodnie oglądać i kupować te towary na stronie internetowej dotyczącej sprzedaży różnorodnych artykułów, zgrupowanie na rzecz osób trzecich ofert różnych usług pozwalające potencjalnemu odbiorcy wygodnie zapoznawać się z tą ofertą oraz „kupować” te usługi na stronie internetowej dotyczącej ofert różnorodnych usług; usługi w zakresie fotografii reklamowej, **38** agencje informacyjne i agencje prasowe, rozpowszechnianie programów (audycji) radiowych i telewizyjnych, telewizja kablowa, usługi telefonii stacjonarnej i telegrafii, udostępnianie połączeń telekomunikacyjnych z globalną siecią komputerową umożliwianie dostępu do globalnej sieci komputerowej dla użytkowników (ISP), przesyłanie informacji tekstowej i obrazowej przy pomocy komputerów, poczta elektroniczna, **41** publikacja gazet, czasopism oraz magazynów on-line, agencje fotograficzne; usługi w zakresie fotografii studyjnej, fotografii reportażowej, wideofilmowanie; reportaże fotograficzne, publikowanie książek oraz książek elektronicznych, publikowanie tekstów innych niż reklamowe, montaż programów radiowych i telewizyjnych, produkcja programów radiowych i telewizyjnych, wydawanie nagrań dźwiękowych, produkcja i rozpowszechnianie filmów i nagrań wideo, organizowanie i realizacja spektakli, widowisk oraz imprez rozrywkowych, organizowanie wystaw kulturalnych i edukacyjnych, organizowanie konkursów edukacyjnych lub rozrywkowych.

(111) **244288** (220) 2009 08 24 (210) 359808
 (151) 2012 01 19 (441) 2009 12 07
 (732) AGORA SPÓŁKA AKCYJNA, Warszawa, PL.
 (540)



Kolor znaku: czerwony, biały, czarny

(531) 26.15.1, 27.5.1, 29.1.13
 (510), (511) **09** programy telewizyjne, filmy, audycje radiowe utrwalone na taśmach, na płytach DVD, CD, VCD; płyty fonograficzne; taśmy video, taśmy magnetyczne, dyski optyczne w wersji przystosowanej do odtwarzania w komputerach multimedialnych, zapisane nośniki obrazu i dźwięku; urządzenia przeznaczone dla rozrywki do użytku z zewnętrznym ekranem wyświetlającym lub monitorem; automaty sprzedające i mechanizmy do urządzeń uruchamianych przez wrzucanie monety; programy komputerowe nagrane; urządzenia do liczenia i sortowania pieniędzy; sprzęt komputerowy, oprogramowanie komputerowe do wyszukiwania, kompilacji, indeksowania i organizacji informacji w obrębie indywidualnych stacji roboczych, komputerów osobistych lub sieci komputerowych, oprogramowanie komputerowe do obsługi poczty elektronicznej i do komunikacji w grupach roboczych poprzez sieci komputerowe, oprogramowanie komputerowe do tworzenia informacji, indeksów miejsc w sieci oraz indeksów innych źródeł informacji, **16** papier, karton i wyroby z tych materiałów; druki, kalendarze, foldery prospekty, afisze, plakaty, fotografie, nalepki, naklejki, papeteria, publikacje drukowane, czasopisma, książki, materiały piśmienne, papeteria, torby do pakowania z papieru i z tworzyw sztucznych, materiały szkoleniowe i instruktażowe (z wyjątkiem aparatów), **35** tworzenie, wydawanie i dystrybucja materiałów promocyjno-reklamowych; reklamy radiowe, reklamy telewizyjne; usługi edytorskie w dziedzinie reklamy; usługi w zakresie badania rynku oraz badania opinii publicznej; badania marketingowe; organizowanie i obsługa wystaw, giełd i targów handlowych i reklamowych; organizowanie gier, konkursów i loterii oraz imprez rozrywkowych o podłożu reklamowym, z zastosowaniem reklamy prasowej, radiowej, telewizyjnej i internetowej oraz z wykorzystaniem elektronicznych, magnetycznych i optycznych nośników informacji; doradztwo w zakresie organizowania, kierowania oraz prowadzenia działalności gospodarczej; oferowanie w mediach produktów dla celów sprzedaży detalicznej; usługi świadczone przez sklepy detaliczne, hurtownie, za pomocą katalogów przesyłanych pocztą za pomocą środków komunikacji elektronicznej przez strony internetowe (sklepy internetowe), i telesklepy, polegające na wyselekcjonowaniu, z myślą o osobach trzecich różnych produk-

tów tak by umożliwić konsumentom obejrzenie i dokonanie zakupu w dobrych warunkach w szczególności: artykułów spożywczych, artykułów dla niemowląt i dzieci starszych, napojów alkoholowych i bezalkoholowych, artykułów sanitarnych i kosmetycznych, produktów farmaceutycznych, artykułów gospodarstwa domowego, odzieży, butów, nakryć głowy, artykułów włókienniczych i skórzanych, artykułów tytoniowych, artykułów papierniczych, wydawnictw, artykułów elektronicznych, gier, zabawek, artykułów gimnastycznych i sportowych, wyrobów jubilerskich, artykułów muzycznych, artykułów sprzedawanych w sexshope, materiałów budowlanych, mebli, artykułów do wyposażenia wnętrz oraz innych artykułów powszechnego użytku, artykułów upominkowych i gadżetów, artykułów motoryzacyjnych; usługi świadczone w ramach oferowania i sprzedaży za pośrednictwem Internetu, usług oferowanych przez firmy i specjalistów z branż usługowych, a w szczególności: reklamowych, bankowych, ubezpieczeniowych, nieruchomości, biur podróży, telekomunikacyjnych, budowlanych, motoryzacyjnych, transportowych, edukacyjnych, rozrywkowych, wydawniczych, sportowych, rekreacyjnych, hotelarskich, gastronomicznych, ochrony zdrowia, prawnych, ochrony osób i mienia; publikacje reklamowe; wydzielanie, wyszukiwanie i odzyskiwanie informacji oraz pozyskiwanie danych za pośrednictwem globalnej sieci komputerowej, tworzenie indeksów informacji, indeksów miejsc w sieci oraz indeksów innych źródeł informacji związanych z globalną siecią komputerową, odpłatne udostępnianie serwisów informacyjnych lub baz danych, **38** agencje informacyjne i agencje prasowe; przesyłanie informacji tekstowej i obrazowej, zwłaszcza nagrań fonograficznych i nagrań video przy pomocy sieci komputerowej; poczta elektroniczna; przesyłanie informacji zapisanych na płytach DVD, CD, VCD oraz kasetach video; przesyłanie informacji SMS-em; przesyłanie informacji z zastosowaniem urządzeń mobilnych takich jak telefony III generacji, laptopy, pagery itp. służących do nadawania i/lub odbioru informacji; usługi poczty elektronicznej oraz usługi polegające na zapewnianiu komunikacji w grupach roboczych za pośrednictwem sieci komputerowych, dostarczanie informacji za pośrednictwem komputerowej sieci informacyjnej z wykorzystaniem indeksów w bazach danych, tekstów publikacji, dokumentów w formie elektronicznej, baz danych, materiałów graficznych, serwisu informacyjnego o sektorze audiowizualnym; usługi komputerowe w zakresie dostarczania interfejsów programowych dostępnych poprzez sieć komputerową w celu tworzenia usług informacyjnych w trybie on-line dostosowanych do indywidualnych potrzeb, **41** organizowanie i realizacja spektakli, widowisk oraz imprez rozrywkowych; organizowanie wystaw kulturalnych i edukacyjnych; organizowanie konkursów edukacyjnych lub rozrywkowych; organizowanie plebiscytów; usługi związane z nauczaniem, rozrywkami i rekreacją w tym również wycieczki i podróże; prowadzenie klubów i kółek zainteresowań; organizowanie i prowadzenie obozów sportowych i wakacyjnych; organizowanie balów; organizowanie i prowadzenie; kongresów, konferencji, zjazdów, seminariów, sympozjów, spotkań, prelekcji; eventy, organizowanie pikników, imprez integracyjnych, promocyjnych; organizowanie loterii; produkcja filmów; produkcja programów radiowych i telewizyjnych; publikowanie tekstów innych niż teksty reklamowe, a w tym: książki, artykuły, raporty, analizy, komentarze, materiały konferencyjne; publikacje elektroniczne on-line książek i periodyków, **42** usługi projektowania i prowadzenia portalu internetowego dotyczącego wydawnictwa METRO; usługi udostępniania wyszukiwarek internetowych zawierających informacje i bazy online wydawnictwa METRO, **45** usługi w zakresie ochrony własności intelektualnej; zarządzanie prawami autorskimi.

(111) **244289** (220) 2010 04 26 (210) 369620
 (151) 2011 12 28 (441) 2010 08 02
 (732) Edmund Sypko, Lipie, PL.
 (540)



Kolor znaku: ciemnobrązowy, jasnobrązowy
 (531) 26.4.1, 27.5.1, 29.1.12

(510), (511) **09** przyrządy dydaktyczne, urządzenia dydaktyczne, **28** gry internetowe, gry językowe, gry planszowe.

(111) **244290** (220) 2010 05 31 (210) 371011
 (151) 2012 02 07 (441) 2010 09 13
 (732) Red Med Grzegorz Goniwiecha, Chorzów, PL.
 (540) RedMed

(510), (511) **10** aparatura i instrumenty chirurgiczne, medyczne, stomatologiczne i weterynaryjne, protezy kończyn, oczu i zębów, artykuły ortopedyczne, materiały do zszywania stosowane w chirurgii, **44** usługi medyczne, usługi weterynaryjne, higiena i troska o urodę istot ludzkich lub zwierząt, usługi dla rolnictwa, ogrodnictwa i leśnictwa.

(111) **244291** (220) 2010 06 08 (210) 371316
 (151) 2012 02 07 (441) 2010 09 13
 (732) IZMAŁKOWA CONSULTING-JULIA IZMAŁKOWA, Warszawa, PL.
 (540) Izmalkowa Consulting

(510), (511) **35** usługi w zakresie: badanie rynku, badanie opinii publicznej, dobór personelu za pomocą metod psychotechnicznych, rekrutacja personelu, usługi związane z badaniami marketingowymi, ekspertyzy w działalności gospodarczej, doradztwo w zakresie zarządzania personalnego, doradztwo w zakresie organizowania i prowadzenia działalności gospodarczej, doradztwo w zakresie prowadzenia działalności gospodarczej, doradztwo specjalistyczne w sprawach działalności gospodarczej, informacja o działalności gospodarczej, pomoc w zakresie prowadzenia działalności gospodarczej, promocja sprzedaży dla osób trzecich, opinie, sondaże, reklamy, agencje reklamowe, uaktualnianie materiałów reklamowych, dystrybucja materiałów reklamowych takich jak próbki, druki, prospekty, broszury, reklama za pośrednictwem sieci komputerowej, wynajmowanie powierzchni na cele reklamowe, wypożyczanie materiału reklamowego, publikowanie tekstów reklamowych, rozpowszechnianie ogłoszeń reklamowych, reklamy korespondencyjne, reklamy prasowe, reklamy radiowe, reklamy telewizyjne, analizy kosztów, transkrypcja informacji zapisanych na cyfrowych nośnikach danych, sortowanie danych w bazach komputerowych, pozyskiwanie danych do komputerowych baz danych, **41** usługi w zakresie: edukacja, doradztwo zawodowe polegające na poradach w zakresie edukacji i kształcenia, pokazy w celu kształcenia praktycznego, informacja o edukacji, nauczanie, organizowanie i prowadzenie seminariów, organizowanie i prowadzenie sympozjów, organizowanie i prowadzenie zjazdów, organizowanie i prowadzenie konferencji, organizowanie i prowadzenie kongresów, obsługa konferencji, obsługa kongresów, **42** usługi w zakresie: testowanie materiałów, kontrola jakości, instalacje oprogramowania komputerowego, usługi artystów grafików, usługi grafików, prace badawczo-rozwojowe dla osób trzecich z dziedziny etnograficznych badań marketingowych.

(111) **244292** (220) 2010 06 08 (210) 371318
 (151) 2012 02 07 (441) 2010 09 13
 (732) IZMAŁKOWA CONSULTING-JULIA IZMAŁKOWA, Warszawa, PL.
 (540)



Kolor znaku: jasnozielony, szary

(531) 27.5.1, 29.1.12

(510), (511) **35** usługi w zakresie: badanie rynku, badanie opinii publicznej, dobór personelu za pomocą metod psychotechnicznych, rekrutacja personelu, usługi związane z badaniami marketingowymi, ekspertyzy w działalności gospodarczej, doradztwo w zakresie zarządzania personalnego, doradztwo w zakresie organizowania i prowadzenia działalności gospodarczej, doradztwo w zakresie prowadzenia działalności gospodarczej, doradztwo specjalistyczne w sprawach działalności gospodarczej, informacja o działalności gospodarczej, pomoc w zakresie prowadzenia działalności gospodarczej, promocja sprzedaży dla osób trzecich, opinie, sondaże, reklamy, agencje reklamowe, uaktualnianie materiałów reklamowych, dystrybucja materiałów reklamowych takich jak próbki, druki, prospekty, broszury, reklama za pośrednictwem sieci komputerowej, wynajmowanie powierzchni na cele reklamowe, wypożyczanie materiału reklamowe-

go, publikowanie tekstów reklamowych, rozpowszechnianie ogłoszeń reklamowych, reklamy korespondencyjne, reklamy prasowe, reklamy radiowe, reklamy telewizyjne, analizy kosztów, transkrypcja informacji zapisanych na cyfrowych nośnikach danych, sortowanie danych w bazach komputerowych, pozyskiwanie danych do komputerowych baz danych, **41** usługi w zakresie: edukacja, doradztwo zawodowe polegające na poradach w zakresie edukacji i kształcenia, pokazy w celu kształcenia praktycznego, informacja o edukacji, nauczanie, organizowanie i prowadzenie seminariów, organizowanie i prowadzenie sympozjów, organizowanie i prowadzenie zjazdów, organizowanie i prowadzenie konferencji, organizowanie i prowadzenie kongresów, obsługa konferencji, obsługa kongresów, **42** usługi w zakresie: testowanie materiałów, kontrola jakości, instalacje oprogramowania komputerowego, usługi artystów grafików, usługi grafików, prace badawczo-rozwojowe dla osób trzecich z dziedziny etnograficznych badań marketingowych.

(111) **244293** (220) 2010 06 30 (210) 372194
 (151) 2012 01 05 (441) 2010 10 11
 (732) APELSKA EDYTA, Warszawa, PL.
 (540)



Kolor znaku: biały, czarny, zielony

(531) 24.15.3, 26.3.1, 27.5.1, 29.1.13

(510), (511) **37** usługi w zakresie czyszczenia budynków wewnątrz, usługi w zakresie czyszczenia budynków z zewnątrz, usługi w zakresie oczyszczania dróg, usługi w zakresie wynajmu koparek, usługi w zakresie wynajmu sprzętu budowlanego, usługi w zakresie wynajmu sprzętu do oczyszczania dróg, **39** usługi w zakresie magazynowania, usługi w zakresie przewożenia ładunków, usługi w zakresie przewozu samochodami ciężarowymi, usługi w zakresie transportu samochodowego, usługi w zakresie transportu i wyładunku odpadów, usługi w zakresie wynajmowania ciężarówek, **40** usługi w zakresie niszczenia odpadów, usługi w zakresie recyklingu odpadków i odpadów, usługi w zakresie niszczenia odpadków, usługi w zakresie przetwarzania, sortowania odpadów i surowców wtórnych, usługi w zakresie spalania śmieci i odpadków, usługi w zakresie przetwarzania, unieszkodliwiania odpadów.

(111) **244294** (220) 2010 07 30 (210) 373559
 (151) 2012 02 08 (441) 2010 11 08
 (732) „DELIC-POL” Spółka Akcyjna, Kamyk, PL.
 (540) odlotowe pierniki
 (510), (511) **30** ciasta, ciastka, pierniki.

(111) **244295** (220) 2010 08 10 (210) 373922
 (151) 2012 01 09 (441) 2010 11 22
 (732) Magdalena Malinowska, Szczecin, PL.
 (540)



Kolor znaku: czarny, pomarańczowy, zielony, jasnozielony

(531) 5.3.11, 5.3.14, 5.7.11, 5.7.13, 11.3.1, 11.3.6, 26.1.1, 26.1.15, 27.5.1, 29.1.13

(510), (511) **32** aperityfy bezalkoholowe, bezalkoholowe napoje soków owocowych, sok jabłkowy, koktajle bezalkoholowe, nektary owocowe, bezalkoholowe, napoje owocowe ze świeżych owoców, nektary owocowe, bezalkoholowe, soki owocowe.

(111) **244296** (220) 2010 08 11 (210) 374001
 (151) 2012 02 09 (441) 2010 11 22

(732) KATO LABS Spółka z ograniczoną odpowiedzialnością, Warszawa, PL.

(540) JELITON

(510), (511) **05** leki, produkty farmaceutyczne, środki lecznicze do kąpieeli, herbaty lecznicze, sole do kąpieeli leczniczych, zioła i napoje lecznicze, maści do celów farmaceutycznych, preparaty medyczne do odchudzania, środki przeciwbólowe, preparaty wspomagające leczenie, podnoszące odporność organizmu, wzbogacające organizm w niezbędne witaminy i mikroelementy, suplementy diety do celów medycznych, wyroby cukiernicze do celów leczniczych, żywność i napoje dietetyczne do celów medycznych, dodatki mineralne do żywności, napary do celów leczniczych, herbaty odchudzające do celów leczniczych, wody mineralne do celów leczniczych, **35** usługi sprzedaży hurtowej i detalicznej produktów farmaceutycznych, suplementów diety, preparatów odchudzających, artykułów żywnościowych za pośrednictwem sieci teleinformatycznej Internetu, prowadzenie aptek internetowych.

(111) **244297** (220) 2010 08 12 (210) 374057
 (151) 2011 12 30 (441) 2010 11 22

(732) Zakłady Mięсне Niebieszczańscy Spółka Jawna, Proszówka, PL.
 (540)



Kolor znaku: brązowy, biały

(531) 6.7.25, 7.1.19, 27.5.1, 29.1.12

(510), (511) **29** flaki, galaretki jadalne, kiełbasa krwista, kiełbasy, kiszka krwawa, koncentratyrosołowe, konserwy mięsne, łój spożywczy, mięso, drób, ekstrakty z mięsa, galaretkimięsne, mięso konserwowane, mięso puszkowe, mięso solone, mięso wieprzowe, paszтет z wątróbki, rosół, koncentraty na rosół, smalec, szpik kostny zwierzęcyjadalny, szynka, pasty zawierające tłuszcz do kanapek, tłuszcze jadalne, wątróbka, wędliny, wieprzowina, zwierzyzna, dziczyzna, wyroby z dziczyzny, **35** usługi w zakresie prowadzenie delikatesów i sklepów z artykułami spożywczymi w tym z wyrobami mięsnymi, napojami, piwem i napojami alkoholowymi, artykułami toniowymi, artykułami kosmetycznymi, artykułami chemii gospodarczej i prasa; usługi w zakresie reklamy i promocji sprzedaży; usługi w zakresie zarządzania i administrowania działalnością handlową.

(111) **244298** (220) 2010 08 19 (210) 374380
 (151) 2012 01 04 (441) 2010 11 22

(732) FOODCARE Spółka z ograniczoną odpowiedzialnością, Zabierzów, PL.

(540) T.G.R. Energy Drink

(510), (511) **33** napoje alkoholowe.

(111) **244299** (220) 2010 08 25 (210) 374597
 (151) 2012 01 02 (441) 2010 12 06

(732) Bunge Finland Oy, Raisio, FI.

(540)



Kolor znaku: ciemnozielony, pomarańczowy, czerwony

(531) 5.13.7, 5.13.9, 27.5.1, 29.1.12

(510), (511) **29** mięso, ryby, drób, dziczyzna, ekstrakty mięsne, konserwowane, suszone i gotowane owoce i warzywa, galaretki jadalne, dżemy, sosy owocowe, jaja, mleko i przetwory mleczne, margaryna, masło, mieszanki masła i margaryny, oleje i tłuszcze jadalne.

(111) **244300** (220) 2010 09 10 (210) 375257
 (151) 2012 01 03 (441) 2010 12 20
 (732) CONTEL Spółka z ograniczoną odpowiedzialnością, Szczecin, PL.
 (540)



Kolor znaku: jasnobrązowy, biały, brązowy

(531) 11.3.4, 11.3.5, 27.5.1, 29.1.12

(510), (511) **30** ciasta, czekolada, herbata, herbata mrożona, kawa, kakao, lody, napoje kakaowe z mlekiem, napoje kawowe z mlekiem, napoje na bazie czekolady, herbaty, kakao oraz kawy, słodczyce, **32** bezalkoholowe wyciągi z owoców, napoje bezalkoholowe, napoje izotoniczne, piwo, piwo słodowe, soki owocowe, soki warzywne, woda gazowana, mineralna, sodowa oraz stołowa, **43** bary szybkiej obsługi, kafeterie, kawiarnie, przygotowywanie dań na zamówienie oraz ich dostawa, restauracje, restauracje samoobsługowe, stołówki, usługi barowe.

(111) **244301** (220) 2010 09 11 (210) 375265
 (151) 2012 02 02 (441) 2010 12 20
 (732) „REDPOLL” Spółka z ograniczoną odpowiedzialnością,
 Jaworzno, PL.
 (540)



Kolor znaku: czerwony, czarny, biały

(531) 25.5.2, 26.13.25, 27.5.1, 29.1.13

(510), (511) **25** bandamy na szyję, berety, bezrękawniki, bielizna, bielizna nocna, bielizna damska, bielizna męska, biustonosze, boa na szyję, chusty, apaszki, garnitury, getry, gorsety, halki, kalesony, kalosze, kapełuszki, koszule, kurtki, legginsy, nakrycia głowy, obuwie, odzież z imitacji skóry, odzież ze skóry, palta, płaszcze, peleryny, pizamy, płaszcze kąpielowe, szlafroki, podkoszulki, podwiązki, podwiązki do pończoch, pończochy, prochowce, rajstopy, rękawiczki, sandały, skarpetki, spodnie, spódnice, stroje kąpielowe, sukienki, swetry, szaliki, szelki, T-shirty, ubrania damskie, ubrania męskie, ubrania dziecięce.

(111) **244302** (220) 2010 09 14 (210) 375371
 (151) 2012 01 04 (441) 2010 12 20
 (732) Jacek Szczęsny, Czerwionka-Leszczyń, PL.
 (540)



Kolor znaku: żółty, czarny

(531) 27.5.1, 29.1.12

(510), (511) **28** gry planszowe, puzzle.

(111) **244303** (220) 2010 09 23 (210) 375672
 (151) 2012 02 07 (441) 2011 01 03
 (732) Przedsiębiorstwo Produkcyjno-Handlowo-Usługowe Jartom
 s.c. Szmytowski-Wabiński, Strzelce Małe, PL.

(540)



Kolor znaku: czerwony, biały, szary, czarny

(531) 3.7.3, 3.7.24, 26.4.1, 27.5.1, 29.1.14

(510), (511) **07** maszyny dla przemysłu spożywczego; silniki z wyjątkiem stosowanych do pojazdów lądowych, mechanizmy sprzęgania i napędu z wyjątkiem stosowanych do pojazdów lądowych; mechaniczne narzędzia rolnicze; inkubatory do jaj, komory lęgowe, komory klujnikowe, komory lęgowo-klujnikowe, **09** elektryczne urządzenia i przyrządy przewodzące, przełączające, transformujące i kontrolno-sterujące do halowych inkubatorów jaj, komór lęgowych, komór klujnikowych, komór lęgowo-klujnikowych i instalacji wentylacyjno-klimatyzacyjnych; elektryczne przyrządy pomiarowe temperatury i wilgotności, przewody elektryczne, przekaźniki elektryczne, transformatory elektryczne, tablice sterownicze dla elektryczności, mikroprocesory, sygnalizacja świetlna i mechaniczna, **35** usługi agencji importowo-eksportowej; usługi pośrednictwa handlowego na rzecz firm krajowych i zagranicznych; zgrupowanie na rzecz osób trzecich różnych towarów pozwalające nabywcy wygodnie je oglądać i kupować w hurtowniach, sklepach i na stronie internetowej wyspecjalizowanej w sprzedaży przemysłowych urządzeń, aparatury i instalacji lęgowo-klujących, wentylacji i klimatyzacji; marketing; dystrybucja próbek i wzorów wyrobów; organizacja pokazów w celach handlowych lub reklamowych; doradztwo i pomoc w zakresie organizowania i prowadzenia działalności gospodarczej, **37** usługi w zakresie montażu, przeglądów, konserwacji, remontów i modernizacji urządzeń, aparatury i instalacji lęgowo-klujących, wentylacyjnych i klimatyzacyjnych, **42** prace badawczo-rozwojowe w dziedzinie nauk technicznych dla osób trzecich; opracowywanie projektów technicznych, badania techniczne i ekspertyzy inżynierskie, doradztwo techniczne i technologiczne w zakresie projektowania halowych inkubatorów jaj, komór lęgowych, komór klujnikowych, komór lęgowo-klujnikowych i instalacji wentylacyjno-klimatyzacyjnych w zakładach wylęgowych; testowanie materiałów; kontrola jakości; wzornictwo przemysłowe.

(111) **244304** (220) 2010 10 01 (210) 376013
 (151) 2012 01 25 (441) 2011 01 03

(732) Emilia Agnieszka Dąbkowska, Komorów, PL.

(540) Amo catering

(510), (511) **35** zgrupowanie na rzecz osób trzecich różnych towarów pozwalające nabywcy wygodnie je oglądać i kupować w małych sklepach różnych branż, zwłaszcza w sklepie spożywczym, w sklepie z wyrobami tytoniowymi i napojami, również alkoholowymi, sklepie branżyciastkarsko-cukierniczej, w kwaciarni, w sklepie muzycznym, w sklepie z upominkami, w dużym sklepie wielobranżowym lub w supermarkecie (hipermarkecie), zgrupowanie na rzecz osób trzecich różnych towarów, za pośrednictwem systemu telezakupów, pozwalające nabywcy wygodnie je oglądać i kupować, przy wykorzystaniu środków telekomunikacji, zgrupowanie na rzecz osób trzecich różnych towarów pozwalające nabywcy wygodnie oglądać i kupować te towary na stronie internetowej dotyczącej sprzedaży różnorodnych artykułów, zgrupowanie na rzecz osób trzecich ofert różnych usług pozwalające potencjalnemu odbiorcy wygodnie zapoznawać się z tą ofertą oraz „kupować” te usługi na stronie internetowej dotyczącej ofert różnorodnych usług, **41** usługi związane z nauczaniem, rozrywkami i rekreacją, również wycieczki i podróże, prowadzenie klubów i kółek zainteresowań, organizowanie i prowadzenie obozów sportowych i wakacyjnych, organizowanie balów, organizowanie i prowadzenie kongresów i konferencji, zjazdów, seminariów i sympozjów, organizowanie konkursów (edukacyjnych lub rozrywkowych), organizowanie spektakli i zawodów sportowych, organizowanie i prowadzenie imprez okolicznościowych, również z zapewnieniem oprawy muzycznej i występów artystycznych (np. wesela, chrzciny, posiedzenia, biesiady i bankiety, spotkania), **43** usługi w zakresie: ba-

rów, również snack-barów (barów szybkiej obsługi), kawiarni i kafe-
terii, stołówek i restauracji, moteli i hoteli, ośrodków kempingowych,
pensjonatów, wynajmowanie sal na urządzenie imprez okoliczno-
ściowych (np. wesela, chrzciny, posiedzenia, bankiety, spotkania),
wypożyczanie krzeseł, stołów, bielizny stołowej i zastawy stołowej,
przygotowywanie dań (żywność i napoje) na zamówienie oraz ich
dostawa.

(111) **244305** (220) 2010 10 04 (210) 376066
(151) 2011 12 07 (441) 2011 01 17
(732) Przedsiębiorstwo Produkcyjno-Handlowo-
Usługowe ART-WENT Przyrowski, Wiktorowicz Spółka Jawna,
Konstantynów Łódzki, PL.
(540)



Kolor znaku: czerwony, czarny, niebieski, biały

(531) 15.1.13, 26.11.3, 26.11.13, 27.5.1, 29.1.14
(510), (511) **35** zgromadzenie towarów celem swobodnego wyboru
dla kupujących w hurtowniach i sklepach detalicznych z urządze-
niami do wentylacji klimatyzacji, filtrowentylacji, rekuperacji oraz
centralnego odkurzania, **37** instalowanie i obsługa poinstalacyjna
instalacji klimatyzacyjnych, wentylacyjnych i filtrowentylacyjnych,
rekuperacyjnych oraz centralnych odkurzaczy.

(111) **244306** (220) 2010 10 06 (210) 376146
(151) 2012 02 06 (441) 2011 01 17
(732) „OCHNIK” Spółka z ograniczoną odpowiedzialnością,
Garwolin, PL.
(540) OCHNIK Wiemy, że jesteś wyjątkowy
(510), (511) **18** skóra i imitacje skóry, wyroby z tych materiałów, nie
ujęte w innych klasach; walizy i torby podróżne, torebki damskie,
aktówki, teczki, portfele, portmonetki, pasy skórzane, futra ze skóry
zwierzęcej, **24** etykiety z materiału, **25** odzież, nakrycia głowy, odzież
ze skóry, odzież z imitacji skóry, płaszcze, palta, kurtki, futra, rękaw-
iczki, paski.

(111) **244307** (220) 2010 10 11 (210) 376279
(151) 2012 02 08 (441) 2011 01 17
(732) Roman Maciej Kalina, Piwniczna-Zdrój, PL.
(540)

EKO-AGRO-FITNESS

Kolor znaku: niebieski

(531) 27.5.1, 29.1.4
(510), (511) **41** nauczanie; kształcenie; rozrywka; działalność sporto-
wa i kulturalna.

(111) **244308** (220) 2010 10 11 (210) 376288
(151) 2012 02 06 (441) 2011 01 17
(732) Radomir Zaczyński, Gliwice, PL.
(540)

HOMBRE

Kolor znaku: niebieski, czarny

(531) 27.5.1, 29.1.12
(510), (511) **25** odzież dziana, koszule męskie i krawaty, **35** usługi
prowadzenia sprzedaży hurtowej i detalicznej-wyrobów tekstylnych,
odzieży i obuwia.

(111) **244309** (220) 2010 10 11 (210) 376303
(151) 2012 02 09 (441) 2011 01 17
(732) Krajowe Stowarzyszenie Mleczarzy, Warszawa, PL.
(540)



Kolor znaku: czarny, biały, niebieski, czerwony, żółty

(531) 1.15.15, 9.1.10, 27.5.1, 29.1.15
(510), (511) **05** mleko w proszku dla niemowląt, mleko białkowe, cu-
kier mlekowy, laktoza, żywność dla niemowląt, **16** afisze, plakaty, ar-
tykuły biurowe, artykuły papierniczne, artykuły piśmienne, bloczki do
pisania, bloki do pisania, broszury, chorągiewki papierowe, długopisy,
kalendarze, kalendarze z kartkami do zdzierania, kapelusze z kartonu,
kartki, karty pocztowe, koperty, naklejki adresowe, nalepki, naklejki,
notatniki, notesy podręczne, okładki, obwoluty, ołówki, ołówki auto-
matyczne, papeteria, papier listowy, papier pakowy, papier srebrny,
papier świecący, pieczęcie, pióra, pióra kulkowe, pióra wieczne, pro-
spekty, segregatory, skoroszyty, skoroszyty na dokumenty, stemple,
teczki, torebki do pakowania z papieru lub tworzywa sztucznego, za-
kładki do książek, zeszyty, **29** bita śmietana, jogurt, kazeina do celów
spożywczych, kefir, krem na bazie masła, masło, masło arachidowe,
masło czekoladowe, masło kakaowe, masło z orzechów kokosowych,
maślanka, młeczne produkty, mleko, napoje młeczne lub z przewagą
mleka, produkty mleczarskie, ser, serwatka, śmietana, zsiadłe mle-
ko, **30** jogurt mrożony, lody spożywcze, lody spożywcze w proszku,
napoje czekoladowe z mlekiem, napoje kakaowe z mlekiem, napoje
kawowe z mlekiem, napoje na bazie czekolady, napoje na bazie her-
baty, napoje na bazie kakao, napoje na bazie kawy, środki wiążące
do lodów spożywczych, **35** agencje informacji handlowej, analiza
kosztów, badania rynku, dekoracja wystaw sklepowych, doradztwo
specjalistyczne w sprawach działalności gospodarczej, doradztwo
w zakresie organizowania i prowadzenia działalności gospodarczej,
doradztwo w zakresie prowadzenia działalności gospodarczej, do-
radztwo w zakresie zarządzania personalnego, dystrybucja materia-
łów reklamowych (próbek, druków, prospektów, broszur), informacja
o działalności gospodarczej, informacja w zakresie działalności gos-
podarczej, manekiny do celów reklamowych i promowania sprze-
daży, pokazy towarów, pomoc przy zarządzaniu przedsiębiorstwami
przemysłowymi, lub handlowymi, pomoc w prowadzeniu działalno-
ści gospodarczej, pomoc w zakresie zarządzania, pomoc w zarządza-
niu przedsiębiorstwem handlowym lub przemysłowym, powielanie
dokumentów, pozyskiwanie danych komputerowych bazy danych,
profesjonalne doradztwo w zakresie działalności gospodarczej, pro-
mocja sprzedaży, reklama za pośrednictwem sieci komputerowych,
reklamy, reklamy korespondencyjne, reklamy prasowe, reklamy ra-
diowe, reklamy telewizyjne, rekrutacja personelu, rozlepianie pla-
katów reklamowych, rozpowszechnianie materiałów reklamowych
(ulotki, prospekty, druki, próbki), rozpowszechnianie ogłoszeń re-
klamowych, rozpowszechnianie próbek, sondaże ,opinie, uaktual-
nianie materiałów reklamowych, wynajmowanie powierzchni na
cele reklamowe, organizowanie targów w celach reklamowych lub
handlowych, wynajem czasu reklamowego we wszystkich środkach
przekazu, wynajem dystrybutorów automatycznych, wynajmowanie
miejsca na umieszczanie ogłoszeń lub reklam, organizowanie wystaw
w celach handlowych lub reklamowych.
(551) wspólny znak towarowy

(111) **244310** (220) 2010 10 11 (210) 376331
(151) 2012 01 04 (441) 2011 01 17
(732) MMP Neupack Polska Spółka z ograniczoną
odpowiedzialnością, Bydgoszcz, PL.

(540)



Kolor znaku: pomarańczowy, biały, szary

(531) 26.3.23, 26.4.3, 29.1.13

(510), (511) **16** broszury, czasopisma, czcionki drukarskie, preparaty do drukarstwa, folie do pakowania, folie z pęcherzykami powietrza do pakowania i zabezpieczania w transporcie, gazety, kalendarze, karton, katalogi, kleje, koperty, obrazy, opakowania z tektury lub papieru, papier do pakowania, papier, płyty matrycowe, podręczniki, powielacze, prasy papiernicze, pudełka papierowe lub kartonowe, reprodukcje, artykuły biurowe, szablony, tkaniny introligatorskie, karty okolicznościowe, **40** usługi w zakresie poligrafii i drukowania.

(111) **244311** (220) 2010 10 18 (210) 376579
 (151) 2012 02 08 (441) 2011 01 31
 (732) POLSKI ZWIĄZEK BILARDOWY, Kielce, PL.
 (540)



Kolor znaku: biały, czerwony, czarny

(531) 1.17.11, 26.1.1, 26.11.2, 26.11.6, 26.11.12, 26.13.25, 27.5.1, 29.1.13
 (510), (511) **35** kreowanie wizerunku firmy, usług, towaru, uaktualnianie materiałów reklamowych, poszukiwania w zakresie patronatu, **38** przesyłanie informacji tekstowej i obrazowej za pomocą komputera, **41** imprezy sportowe, organizowanie zawodów sportowych, organizowanie obozów sportowych, organizowanie i prowadzenie zjazdów.

(111) **244312** (220) 2010 10 18 (210) 376585
 (151) 2012 02 08 (441) 2011 01 31
 (732) Spółdzielnia Mleczarska MLEKOVITA, Wysokie Mazowieckie, PL.
 (540)



Kolor znaku: złoty, pomarańczowy, biały, niebieski, czerwony, czarny

(531) 1.1.1, 9.7.1, 9.7.19, 25.1.15, 26.1.2, 26.11.3, 27.5.1, 29.1.15
 (510), (511) **16** materiały reklamowe, afisze, albumy, broszury, billboardy, druki, czasopisma, emblematy papierowe, etykiety papierowe, folie z tworzyw sztucznych do pakowania, foldery, fotografie, kalendarze, naklejki, nalepki, notesy, papierowe opakowania, periodyki, plakaty, plansze, prospekty, publikacje, torby do pakowania z papieru lub z tworzyw sztucznych, stemple okolicznościowe, zakładki do książek, widokówki, **29** jogurt, kazeina do celów spożywczych, kefir, napoje mleczne, masło, mleko, ser, śmietana, mleczne produkty, **35** reklama, reklamy prasowe, radiowe, telewizyjne, korespondencyjne i za pośrednictwem sieci komputerowej, usługi powielania, publikowania i rozpowszechniania ogłoszeń i materiałów reklamowych, wynajem czasu reklamowego we wszystkich środkach przekazu, wynajem miejsc i powierzchni na umieszczanie ogłoszeń lub reklam, dystrybucja materiałów reklamowych takich jak: ulotki, broszury, billboardy, foldery, plakaty, afisze, usługi sprzedaży hurtowej i detalicznej oraz z wykorzystaniem Internetu wyrobów przemysłu spożywczego, usługi agencji importowo-eksportowej.

(111) **244313** (220) 2010 10 18 (210) 376591
 (151) 2012 02 08 (441) 2011 01 31
 (732) POLEAST Spółka z ograniczoną odpowiedzialnością, Medyka, PL.
 (540)



(531) 6.1.2, 27.5.1

(510), (511) **25** obuwie, sandały kąpielowe, buty sznurowane, okucia metalowe do butów, pantofle domowe, obuwie plażowe, sandały, paski do butów i obuwia, podeszwy butów, buty, obcasy, napiętki, obuwie sportowe, buty sportowe, odzież ze skóry.

(111) **244314** (220) 2010 10 20 (210) 376707
 (151) 2012 02 09 (441) 2011 01 31
 (732) ZAKŁADY FARMACEUTYCZNE POLPHARMA Spółka Akcyjna, Starogard Gdański, PL.
 (540) Lazurex
 (510), (511) **05** produkty farmaceutyczne-wydawane z przepisu lekarza.

(111) **244315** (220) 2010 10 21 (210) 376779
 (151) 2011 12 29 (441) 2011 01 31
 (732) Grupa BGK Spółka z ograniczoną odpowiedzialnością, Warszawa, PL.
 (540)

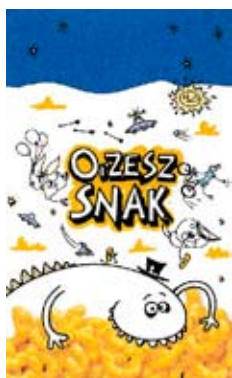


Kolor znaku: jasnoniebieski, niebieski, ciemnoniebieski, granatowy, żółty, jasnozielony, jasnosrebrny, srebrny, szary, ciemnoszary, czarny, biały

(531) 2.9.14, 2.9.22, 27.5.1, 29.1.15

(510), (511) **29** chrupkie produkty ziemniaczane produkowane metodą wytlaczania lub smażone w tłuszczu, prażynki ziemniaczane, prażynki ziemniaczane smakowe, chipsy ziemniaczane, chipsy ziemniaczane smakowe, chrupki ziemniaczane, galanteria spożywcza: muszelki ziemniaczane, muszelki ziemniaczane smakowe, pierścionki z mąki ziemniaczanej, pierścionki z mąki ziemniaczanej smakowe, serduszka ziemniaczane, płatki ziemniaczane, chrupki owocowe, **30** chrupkie produkty zbożowe produkowane metodą wytlaczania lub smażone w tłuszczu, chrupkie produkty produkowane z mąki kukurydzianej metodą wytlaczania lub smażone w tłuszczu, chipsy, chipsy kukurydziane, chipsy kukurydziane smakowe, chrupki, chrupki kukurydziane, chrupki kukurydziane smakowe, galanteria spożywcza: kuleczki kukurydziane, kuleczki kukurydziane smakowe, kuleczki zbożowe, kuleczki zbożowe smakowe, muszelki, muszelki kukurydziane, muszelki kukurydziane smakowe, muszelki zbożowe, muszelki zbożowe smakowe, pierścionki z mąki kukurydzianej, pierścionki z mąki kukurydzianej, smakowe serduszka kukurydziane, prażynki pszenne, prażynki pszenne smakowe, prażynki wielozbożowe, prażynki wielozbożowe smakowe, muesli, mieszanki muesli złożone głównie z gotowych do spożycia ziaren zbóż, orzechów, suszonych owoców i dodatków czekoladowych, płatki kukurydziane, płatki zbożowe, kukurydza prażona jako pop-corn.

(111) **244316** (220) 2010 10 21 (210) 376781
 (151) 2011 12 29 (441) 2011 01 31
 (732) Grupa BGK Spółka z ograniczoną odpowiedzialnością,
 Warszawa, PL.
 (540)



Kolor znaku: niebieski, ciemnoniebieski, szary, różowy, żółty,
 pomarańczowy, zielony, czarny, biały
 (531) 1.1.1, 1.3.2, 1.3.20, 2.5.2, 2.5.3, 3.11.10, 3.11.24, 8.7.8, 18.5.5,
 18.5.10, 27.5.1, 29.1.15

(510), (511) **29** chrupkie produkty ziemniaczane produkowane me-
 todą wytlaczania lub smażone w tłuszczu, prażynki ziemniaczane,
 prażynki ziemniaczane smakowe, chipsy ziemniaczane, chipsy ziem-
 niaczane smakowe, chrupki ziemniaczane, galanteria spożywcza:
 muszelki ziemniaczane, muszelki ziemniaczane smakowe, pierścion-
 ki z mąki ziemniaczanej, pierścionki z mąki ziemniaczanej smakowe,
 serduszka ziemniaczane, płatki ziemniaczane, chrupki owocowe,
30 chrupkie produkty zbożowe produkowane metodą wytlaczania
 lub smażone w tłuszczu, chrupkie produkty produkowane z mąki
 kukurydzianej metodą wytlaczania lub smażone w tłuszczu, chip-
 sy, chipsy kukurydziane, chipsy kukurydziane smakowe, chrupki,
 chrupki kukurydziane, chrupki kukurydziane smakowe, galanteria
 spożywcza: kuleczki kukurydziane, kuleczki kukurydziane smakowe,
 kuleczki zbożowe, kuleczki zbożowe smakowe, muszelki, muszelki
 kukurydziane, muszelki kukurydziane smakowe, muszelki zbożowe,
 muszelki zbożowe smakowe, pierścionki z mąki kukurydzianej, pier-
 ścionki z mąki kukurydzianej, smakowe serduszka kukurydziane, pra-
 żynki pszenne, prażynki pszenne smakowe, prażynki wielozbożowe,
 prażynki wielozbożowe smakowe, muesli, mieszanki muesli złożone
 głównie z gotowych do spożycia ziaren zbóż, orzechów, suszonych
 owoców i dodatków czekoladowych, płatki kukurydziane, płatki zbo-
 żowe, kukurydza prażona jako pop-corn.

(111) **244317** (220) 2010 10 21 (210) 376782
 (151) 2011 12 29 (441) 2011 01 31
 (732) Grupa BGK Spółka z ograniczoną odpowiedzialnością,
 Warszawa, PL.
 (540)



Kolor znaku: niebieski, ciemnoniebieski, różowy, żółty,
 pomarańczowy, zielony, czarny, biały, szary
 (531) 1.1.1, 1.3.2, 1.3.20, 2.5.2, 2.5.3, 3.1.6, 3.5.7, 5.9.17, 8.7.8, 18.5.1,
 18.5.10, 27.5.1, 29.1.15

(510), (511) **29** chrupkie produkty ziemniaczane produkowane me-
 todą wytlaczania lub smażone w tłuszczu, prażynki ziemniaczane,
 prażynki ziemniaczane smakowe, chipsy ziemniaczane, chipsy ziem-
 niaczane smakowe, chrupki ziemniaczane, galanteria spożywcza:
 muszelki ziemniaczane, muszelki ziemniaczane smakowe, pierścion-
 ki z mąki ziemniaczanej, pierścionki z mąki ziemniaczanej smakowe,
 serduszka ziemniaczane, płatki ziemniaczane, chrupki owocowe,
30 chrupkie produkty zbożowe produkowane metodą wytlaczania
 lub smażone w tłuszczu, chrupkie produkty produkowane z mąki
 kukurydzianej metodą wytlaczania lub smażone w tłuszczu, chip-
 sy, chipsy kukurydziane, chipsy kukurydziane smakowe, chrupki,
 chrupki kukurydziane, chrupki kukurydziane smakowe, galanteria
 spożywcza: kuleczki kukurydziane, kuleczki kukurydziane smakowe,
 kuleczki zbożowe, kuleczki zbożowe smakowe, muszelki, muszelki
 kukurydziane, muszelki kukurydziane smakowe, muszelki zbożowe,
 muszelki zbożowe smakowe, pierścionki z mąki kukurydzianej, pier-
 ścionki z mąki kukurydzianej, smakowe serduszka kukurydziane, pra-
 żynki pszenne, prażynki pszenne smakowe, prażynki wielozbożowe,
 prażynki wielozbożowe smakowe, muesli, mieszanki muesli złożone
 głównie z gotowych do spożycia ziaren zbóż, orzechów, suszonych
 owoców i dodatków czekoladowych, płatki kukurydziane, płatki zbo-
 żowe, kukurydza prażona jako pop-corn.

(111) **244318** (220) 2010 10 21 (210) 376783
 (151) 2011 12 29 (441) 2011 01 31
 (732) Grupa BGK Spółka z ograniczoną odpowiedzialnością,
 Warszawa, PL.
 (540)



Kolor znaku: jasnyniebieski, niebieski, ciemnoniebieski, fioletowy,
 różowy, czerwony, żółty, jasnobrązowy, brązowy, ciemnobrązowy,
 czarny, biały

(531) 3.5.1, 3.5.24, 3.5.25, 29.1.15

(510), (511) **29** chrupkie produkty ziemniaczane produkowane me-
 todą wytlaczania lub smażone w tłuszczu, prażynki ziemniaczane,
 prażynki ziemniaczane smakowe, chipsy ziemniaczane, chipsy ziem-
 niaczane smakowe, chrupki ziemniaczane, galanteria spożywcza:
 muszelki ziemniaczane, muszelki ziemniaczane smakowe, pierścion-
 ki z mąki ziemniaczanej, pierścionki z mąki ziemniaczanej smakowe,
 serduszka ziemniaczane, płatki ziemniaczane, chrupki owocowe,
30 chrupkie produkty zbożowe produkowane metodą wytlaczania
 lub smażone w tłuszczu, chrupkie produkty produkowane z mąki
 kukurydzianej metodą wytlaczania lub smażone w tłuszczu, chip-
 sy, chipsy kukurydziane, chipsy kukurydziane smakowe, chrupki,
 chrupki kukurydziane, chrupki kukurydziane smakowe, galanteria
 spożywcza: kuleczki kukurydziane, kuleczki kukurydziane smakowe,
 kuleczki zbożowe, kuleczki zbożowe smakowe, muszelki, muszelki
 kukurydziane, muszelki kukurydziane smakowe, muszelki zbożowe,
 muszelki zbożowe smakowe, pierścionki z mąki kukurydzianej, pier-
 ścionki z mąki kukurydzianej, smakowe serduszka kukurydziane, pra-
 żynki pszenne, prażynki pszenne smakowe, prażynki wielozbożowe,
 prażynki wielozbożowe smakowe, muesli, mieszanki muesli złożone
 głównie z gotowych do spożycia ziaren zbóż, orzechów, suszonych
 owoców i dodatków czekoladowych, płatki kukurydziane, płatki zbo-
 żowe, kukurydza prażona jako pop-corn.

(111) **244319** (220) 2010 10 29 (210) 377203
 (151) 2011 12 29 (441) 2011 01 31
 (732) A.T.W. Products Spółka z ograniczoną odpowiedzialnością
 w upadłości likwidacyjnej, Warszawa, PL.

(540)



Kolor znaku: złoty, granatowy

(531) 26.2.1, 26.3.4, 27.5.1, 29.1.13

(510), (511) **03** środki wybielające i inne substancje stosowane w praniu, środki czyszczące, nabłyszczające, szorujące, mydła, środki perfumeryjne, olejki eteryczne, kosmetyki, płyny do pielęgnacji włosów, środki do czyszczenia zębów.(111) **244320** (220) 2010 11 10 (210) 377646

(151) 2012 02 03 (441) 2011 02 14

(732) Zakłady Mięsne „Netter” Jan Netter, Bielsk Podlaski, PL.

(540)



Kolor znaku: brązowy

(531) 7.1.19, 26.1.2, 26.1.16, 27.5.1, 29.1.7

(510), (511) **29** mięso, ryby, drób, dziczyzna, ekstrakty mięsne.(111) **244321** (220) 2010 11 10 (210) 377648

(151) 2012 02 03 (441) 2011 02 14

(732) Zakłady Mięsne „Netter” Jan Netter, Bielsk Podlaski, PL.

(540) haspadara

(510), (511) **29** mięso, ryby, drób, dziczyzna, ekstrakty mięsne.(111) **244322** (220) 2010 11 30 (210) 378337

(151) 2011 12 28 (441) 2011 03 14

(732) OPEN FINANCE SPÓŁKA AKCYJNA, Warszawa, PL.

(540) open

(510), (511) **36** usługi finansowe.(111) **244323** (220) 2010 11 30 (210) 378339

(151) 2011 12 28 (441) 2011 03 14

(732) OPEN FINANCE SPÓŁKA AKCYJNA, Warszawa, PL.

(540) open finanse

(510), (511) **36** usługi finansowe.(111) **244324** (220) 2010 11 30 (210) 378341

(151) 2011 12 28 (441) 2011 03 14

(732) OPEN FINANCE SPÓŁKA AKCYJNA, Warszawa, PL.

(540) open fajnans

(510), (511) **36** usługi finansowe.(111) **244325** (220) 2010 11 30 (210) 378343

(151) 2012 02 06 (441) 2011 03 14

(732) OPEN FINANCE SPÓŁKA AKCYJNA, Warszawa, PL.

(540) open finans

(510), (511) **36** usługi finansowe.(111) **244326** (220) 2010 11 30 (210) 378345

(151) 2012 02 06 (441) 2011 03 14

(732) OPEN FINANCE SPÓŁKA AKCYJNA, Warszawa, PL.

(540) open finance

(510), (511) **36** usługi finansowe.(111) **244327** (220) 2010 11 30 (210) 378347

(151) 2012 02 06 (441) 2011 03 14

(732) OPEN FINANCE SPÓŁKA AKCYJNA, Warszawa, PL.

(540) ołpen

(510), (511) **36** usługi finansowe.(111) **244328** (220) 2010 11 18 (210) 378468

(151) 2012 02 09 (441) 2011 02 28

(732) GENERAL MOTORS LLC, Detroit, US.

(540) CADILLAC ATS

(510), (511) **12** silnikowe pojazdy lądowe z wyłączeniem metalowych felg i kołpaków oraz zabezpieczeń przed kradzież felg i kołpaków.(111) **244329** (220) 2010 12 03 (210) 378484

(151) 2012 02 09 (441) 2011 03 14

(732) ZWIĄZEK PRODUCENTÓW AUDIO-VIDEO (ZPAV), Warszawa, PL.

(540) Bądź świadomy!

(510), (511) **09** magnetyczne nośniki danych, nagrane dyski, w tym nośniki obrazu i dźwięku, **16** plakaty, albumy, foldery, ulotki, biuletyny, formularze, kalendarze, koperty, papier do korespondencji, materiały szkoleniowe, publikacje, materiały piśmiennicze, **35** reklamy radiowe, telewizyjne, prasowe, internetowe, **41** usługi w zakresie rozrywki-programy radiowe i telewizyjne, konkursy muzyczne, listy przebojów; edukacja; publikowanie tekstów, **42** administrowanie stron internetowych, **45** doradztwo, nadzór i licencjonowanie w zakresie własności intelektualnej; zarządzanie prawami autorskimi (pokrewnymi).(111) **244330** (220) 2010 12 03 (210) 378491

(151) 2012 02 09 (441) 2011 03 14

(732) Société des Produits Nestlé S.A., Vevey, CH.

(540) KROWIE PLECKI

(510), (511) **30** lód, lody jadalne, sorbety, mrożone słodczyce, ciasta i torty lodowe, mrożone desery, mrożone jogurty, proszki i środki wiążące do produkcji lodów i/lub sorbetów i/lub mrożonych słodczy i/lub ciast lodowych i/lub lodów spożywczych i/lub mrożonych deserów i/lub mrożonych jogurtów zawarte w tej klasie, słodczyce.(111) **244331** (220) 2010 12 08 (210) 378725

(151) 2012 02 09 (441) 2011 03 14

(732) MRÓZ ZBIGNIEW, Bielsko-Biała, PL.

(540)



Kolor znaku: żółty, czarny

(531) 3.13.4, 27.5.1, 29.1.12

(510), (511) **07** narzędzia i przyrządy o napędzie innym niż ręczny, **08** narzędzia i przyrządy sterowane ręcznie, węgelnice, ręczne przyrządy do cięcia, narzędzia budowlane ręczne, narzędzia montażowe ręczne, **09** urządzenia pomiarowe, przyrządy pomiarowe, narzędzia pomiarowe, elektryczne urządzenia pomiarowe, instrumenty pomiarowe, aparatura do pomiarów precyzyjnych, poziomnice, odległościomierze, kątomierze miernicze, linijki miernicze, miarki miernicze, miarki ciesielskie, miary, taśmy miernicze, mikrometry, mikrometry do sprawdzania, mikrometry warsztatowe, dalmierze, drogomicze, wskaźniki nachylenia, łaty i tyczki do niwelacji, przyrządy do niwelacji, niwelatory, przyrządy do ustalania linii, przyrządy do pomiaru odległości, pochylomierze, urządzenia do pomiaru odległości, przyrządy do rejestrowania odległości, lasery nie do celów medycznych, lasery pomiarowe, przyrządy miernicze, urządzenia do pomiarów precyzyjnych, suwmiarki, przyrządy i instrumenty geodezyjne, teodolity, śruby mikrometryczne do instrumentów optycznych, statywy do aparatów fotograficznych, trójnogi do aparatów fotograficznych, lutownice elektryczne, odzież ochronna, odzież robocza olejooodporna, odzież robocza ogniooodporna, odzież robocza odporna na wysoką temperaturę, odzież ochronna wodoodporna, okulary ochronne, maski ochronne, osłony zabezpieczające twarze robotników, pasy

bezpieczeństwa, urządzenia do ochrony osobistej przed wypadkami, **35** prowadzenie sklepu, hurtowni z artykułami przemysłowymi, ze sprzętem i z narzędziami technicznymi, ze sprzętem i z narzędziami budowlanymi, ze sprzętem i z narzędziami dla majsterkowiczów.

(111) **244332** (220) 2010 12 08 (210) 378726
 (151) 2012 02 09 (441) 2011 03 14
 (732) MRÓZ ZBIGNIEW, Bielsko-Biała, PL.
 (540)



Kolor znaku: żółty, czarny

(531) 3.13.4, 27.5.1, 29.1.12
 (510), (511) **07** narzędzia i przyrządy o napędzie innym niż ręczny, **08** narzędzia i przyrządy sterowane ręcznie, węgelnice, ręczne przyrządy do cięcia, narzędzia budowlane ręczne, narzędzia montażowe ręczne, **09** urządzenia pomiarowe, przyrządy pomiarowe, narzędzia pomiarowe, elektryczne urządzenia pomiarowe, instrumenty pomiarowe, aparatura do pomiarów precyzyjnych, poziomnice, odległościomierze, kątomierze miernicze, linijki miernicze, miarki miernicze, miarki ciesielskie, miary, taśmy miernicze, mikrometry, mikrometry do sprawdzania, mikrometry warsztatowe, dalmierze, drogomierze, wskaźniki nachylenia, łaty i tyczki do niwelacji, przyrządy do niwelacji, niwelatory, przyrządy do ustalania linii, przyrządy do pomiaru odległości, pochyłomierze, urządzenia do pomiaru odległości, przyrządy do rejestrowania odległości, lasery nie do celów medycznych, lasery pomiarowe, przyrządy miernicze, urządzenia do pomiarów precyzyjnych, suwmiarki, przyrządy i instrumenty geodezyjne, teodolity, śruby mikrometryczne do instrumentów optycznych, statywy do aparatów fotograficznych, trójnogi do aparatów fotograficznych, lutownice elektryczne, odzież ochronna, odzież robocza olejoodporna, odzież robocza ognioodporna, odzież robocza odporna na wysoką temperaturę, odzież ochronna wodoodporna, okulary ochronne, maski ochronne, osłony zabezpieczające twarze robotników, pasy bezpieczeństwa, urządzenia do ochrony osobistej przed wypadkami, **35** prowadzenie sklepu, hurtowni z artykułami przemysłowymi, ze sprzętem i z narzędziami technicznymi, ze sprzętem i z narzędziami budowlanymi, ze sprzętem i z narzędziami dla majsterkowiczów.

(111) **244333** (220) 2010 12 17 (210) 379090
 (151) 2012 02 09 (441) 2011 03 28
 (732) INCO-VERITAS SPÓŁKA AKCYJNA, Warszawa, PL.
 (540)



Kolor znaku: granatowy, żółty, biały, zielony

(531) 3.6.1, 3.6.3, 26.4.1, 26.4.2, 27.5.1, 29.1.14
 (510), (511) **03** szampony i mydła dla psów.

(111) **244334** (220) 2010 12 17 (210) 379091
 (151) 2012 02 09 (441) 2011 03 28
 (732) INCO-VERITAS SPÓŁKA AKCYJNA, Warszawa, PL.
 (540) FLOROVIT pro natura
 (510), (511) **01** nawozy ogrodnicze.

(111) **244335** (220) 2010 12 17 (210) 379092
 (151) 2012 02 09 (441) 2011 03 28
 (732) INCO-VERITAS SPÓŁKA AKCYJNA, Warszawa, PL.
 (540) FLOROVIT natura
 (510), (511) **01** nawozy ogrodnicze.

(111) **244336** (220) 2010 12 24 (210) 379377
 (151) 2012 01 27 (441) 2011 03 28

(732) CLONDALKIN PHARMA AND HEALTHCARE (POLAND)
 SPÓŁKA Z OGRANICZONĄ ODPOWIEDZIALNOŚCIĄ, Lublin, PL.
 (540)



HARLANDS
 LABELS

Kolor znaku: czarny, zielony, żółty, niebieski, szary,
 pomarańczowy, biały, różowy

(531) 26.13.25, 26.15.1, 27.5.1, 29.1.15
 (510), (511) **16** broszury, ulotki, druki do oznaczania i opisu towarów, bloczki kilkukartkowe, etykiety, bilety, nalepki, naklejki, taśmy papierowe, zawieszki z papieru na towary, kokardy papierowe, wyroby z kartonu do pakowania, wyroby z tektury do pakowania, wyroby z papieru do pakowania, materiały drukowane do pakowania, folie z tworzyw sztucznych do pakowania, tektury do pakowania, karton do pakowania, papier do pakowania, modele i makiety opakowań, opakowania z papieru, opakowania tekturowe, opakowania z tworzyw sztucznych, opakowania kartonowe, pudełka tekturowe, pudełka kartonowe, pudełka papierowe, pudełka do pakowania z tworzyw sztucznych, torebki do pakowania z tworzyw sztucznych, torebki do pakowania z papieru, pudełka z nadrukiem, wydruki graficzne.

(111) **244337** (220) 2010 12 24 (210) 379378
 (151) 2012 01 27 (441) 2011 03 28
 (732) CLONDALKIN PHARMA AND HEALTHCARE (POLAND)
 SPÓŁKA Z OGRANICZONĄ ODPOWIEDZIALNOŚCIĄ, Lublin, PL.
 (540)



Kolor znaku: niebieski, czerwony, biały

(531) 26.4.4, 26.11.1, 26.11.12, 27.5.1, 29.1.13
 (510), (511) **16** broszury, ulotki, druki do oznaczania i opisu towarów, bloczki kilkukartkowe, etykiety, bilety, nalepki, naklejki, taśmy papierowe, zawieszki z papieru na towary, kokardy papierowe, wyroby z kartonu do pakowania, wyroby z tektury do pakowania, wyroby z papieru do pakowania, materiały drukowane do pakowania, folie z tworzyw sztucznych do pakowania, tektury do pakowania, karton do pakowania, papier do pakowania, modele i makiety opakowań, opakowania z papieru, opakowania tekturowe, opakowania z tworzyw sztucznych, opakowania kartonowe, pudełka tekturowe, pudełka kartonowe, pudełka papierowe, pudełka do pakowania z tworzyw sztucznych, torebki do pakowania z tworzyw sztucznych, torebki do pakowania z papieru, pudełka z nadrukiem, wydruki graficzne.

(111) **244338** (220) 2010 12 24 (210) 379379
 (151) 2012 01 27 (441) 2011 03 28
 (732) CLONDALKIN PHARMA AND HEALTHCARE (POLAND)
 SPÓŁKA Z OGRANICZONĄ ODPOWIEDZIALNOŚCIĄ, Lublin, PL.
 (540)



Kolor znaku: niebieski

(531) 26.11.1, 26.11.12, 27.5.1, 29.1.4
 (510), (511) **16** broszury, ulotki, druki do oznaczania i opisu towarów, bloczki kilkukartkowe, etykiety, bilety, nalepki, naklejki, taśmy pa-

pierowe, zawieszki z papieru na towary, kokardy papierowe, wyroby z kartonu do pakowania, wyroby z tektury do pakowania, wyroby z papieru do pakowania, materiały drukowane do pakowania, folie z tworzyw sztucznych do pakowania, tektury do pakowania, karton do pakowania, papier do pakowania, modele i makiety opakowań, opakowania z papieru, opakowania tekturowe, opakowania z tworzyw sztucznych, opakowania kartonowe, pudełka tekturowe, pudełka kartonowe, pudełka papierowe, pudełka do pakowania z tworzyw sztucznych, torebki do pakowania z tworzyw sztucznych, torebki do pakowania z papieru, pudełka z nadrukiem, wydruki graficzne.

(111) **244339** (220) 2010 12 24 (210) 379380
 (151) 2012 01 27 (441) 2011 03 28
 (732) CLONDALKIN PHARMA AND HEALTHCARE (POLAND)
 SPÓŁKA Z OGRANICZONĄ ODPOWIEDZIALNOŚCIĄ, Lublin, PL.
 (540)



(531) 26.13.25, 27.5.1
 (510), (511) **16** broszury, ulotki, druki do oznaczania i opisu towarów, bloczki kilkukartkowe, etykiety, bilety, nalepki, naklejki, taśmy papierowe, zawieszki z papieru na towary, kokardy papierowe, wyroby z kartonu do pakowania, wyroby z tektury do pakowania, wyroby z papieru do pakowania, materiały drukowane do pakowania, folie z tworzyw sztucznych do pakowania, tektury do pakowania, karton do pakowania, papier do pakowania, modele i makiety opakowań, opakowania z papieru, opakowania tekturowe, opakowania z tworzyw sztucznych, opakowania kartonowe, pudełka tekturowe, pudełka kartonowe, pudełka papierowe, pudełka do pakowania z tworzyw sztucznych, torebki do pakowania z tworzyw sztucznych, torebki do pakowania z papieru, pudełka z nadrukiem, wydruki graficzne.

(111) **244340** (220) 2010 12 24 (210) 379381
 (151) 2012 01 27 (441) 2011 03 28
 (732) CLONDALKIN PHARMA AND HEALTHCARE (POLAND)
 SPÓŁKA Z OGRANICZONĄ ODPOWIEDZIALNOŚCIĄ, Lublin, PL.
 (540)



(531) 26.11.1, 27.5.1
 (510), (511) **16** broszury, ulotki, druki do oznaczania i opisu towarów, bloczki kilkukartkowe, etykiety, bilety, nalepki, naklejki, taśmy papierowe, zawieszki z papieru na towary, kokardy papierowe, wyroby z kartonu do pakowania, wyroby z tektury do pakowania, wyroby z papieru do pakowania, materiały drukowane do pakowania, folie z tworzyw sztucznych do pakowania, tektury do pakowania, karton do pakowania, papier do pakowania, modele i makiety opakowań, opakowania z papieru, opakowania tekturowe, opakowania z tworzyw sztucznych, opakowania kartonowe, pudełka tekturowe, pudełka kartonowe, pudełka papierowe, pudełka do pakowania z tworzyw sztucznych, torebki do pakowania z tworzyw sztucznych, torebki do pakowania z papieru, pudełka z nadrukiem, wydruki graficzne.

(111) **244341** (220) 2006 05 30 (210) 311363
 (151) 2012 02 08 (441) 2006 09 04
 (732) EFFERTA W. Pomianowski, I. Lewandowska-Gołda
 Spółka Jawna, Częstochów Mazowiecki, PL.
 (540) Vitalfruit
 (510), (511) **05** cukierki do celów farmaceutycznych, pastylki i preparaty farmaceutyczne z witaminami, dodatki mineralne do żywności

do celów leczniczych, żywność dietetyczna do celów leczniczych, **30** słodziki naturalne, **32** napoje gazowane i niegazowane, wody mineralne, dodatki mineralne do napojów, esencje do produkcji napojów, syropy do napojów.

(111) **244342** (220) 2007 08 27 (210) 329322
 (151) 2012 02 07 (441) 2007 12 10
 (732) ABRA Spółka Akcyjna, Kraków, PL.
 (540)



Kolor znaku: żółty, granatowy, biały
 (531) 3.13.1, 26.4.7, 27.5.1, 29.1.13
 (510), (511) **11** aparaty oświetleniowe, **20** meble, lustra, ramy do obrazów, **27** dywany, śłomianki, maty, linoleum, wykładziny podłogowe.

(111) **244343** (220) 2007 08 27 (210) 329323
 (151) 2012 02 07 (441) 2007 12 10
 (732) ABRA Spółka Akcyjna, Kraków, PL.
 (540)



Kolor znaku: żółty, granatowy, biały
 (531) 3.13.1, 26.4.7, 26.4.9, 27.5.1, 29.1.2, 29.1.4, 29.1.13
 (510), (511) **11** aparaty oświetleniowe, **20** meble, lustra, ramy do obrazów, **27** dywany, śłomianki, maty, linoleum, wykładziny podłogowe.

(111) **244344** (220) 2007 08 27 (210) 329324
 (151) 2012 02 07 (441) 2007 12 10
 (732) ABRA Spółka Akcyjna, Kraków, PL.
 (540)



Kolor znaku: żółty, granatowy, biały
 (531) 3.13.1, 26.4.7, 27.5.1, 29.1.13
 (510), (511) **11** aparaty oświetleniowe, **20** meble, lustra, ramy do obrazów, **27** dywany, śłomianki, maty, linoleum, wykładziny podłogowe.

(111) **244345** (220) 2007 08 27 (210) 329325
 (151) 2012 02 07 (441) 2007 12 10
 (732) ABRA Spółka Akcyjna, Kraków, PL.
 (540)



Kolor znaku: żółty, granatowy, biały
 (531) 3.13.1, 26.4.7, 26.4.9, 27.5.1, 29.1.2, 29.1.4, 29.1.13
 (510), (511) **11** aparaty oświetleniowe, **20** meble, lustra, ramy do obrazów, **27** dywany, śłomianki, maty, linoleum, wykładziny podłogowe.

(111) **244346** (220) 2007 12 31 (210) 334694
 (151) 2012 02 07 (441) 2008 04 14
 (732) Mayland Real Estate Spółka z ograniczoną odpowiedzialnością, Warszawa, PL.

(540)



Kolor znaku: jasnoniebieski, biały, granatowy

(531) 27.5.1, 29.1.13

(510), (511) **35** usługi menedżerskie, prowadzenie interesów osób trzecich, usługi reklamowe, usługi badania rynku, w tym rynku nieruchomości, promocja inwestycji w zakresie nieruchomości, w tym centrów handlowych, usługowych, hotelowych i rozrywkowych, administrowanie i zarządzanie przedsiębiorstwami handlowymi, kompleksowa oferta różnorodnych towarów umożliwiającą nabywcom rozpoznanie i zakup tych towarów, promocja sprzedaży dla osób trzecich, usługi w zakresie organizowania wystaw dzieł sztuki w celach aukcyjnych, aukcji, wernisaży, pokazy towarów, zarządzanie kolekcjami sztuki, zgrupowanie na rzecz osób trzecich różnych towarów pozwalające nabywcy wygodnie je oglądać i kupować w dużym sklepie wielobranżowym, galerii handlowej i supermarkecie, administrowanie i zarządzanie miejscami wystawowymi dotyczącymi handlu i/lub reklamy, badanie rynku w celach handlowych, dobór personelu za pomocą testów, sprzedaż na kredyt w zakresie branży elektronicznej (rtv, agd), motoryzacyjnej, meblarskiej, budowlanej, a także świadczona w hipermarketach, prowadzenie sklepów ze sprzedażą ratalną w zakresie branży elektronicznej (rtv, agd), motoryzacyjnej, meblarskiej, budowlanej, a także świadczoną w hipermarketach, **36** ubezpieczenia, analizy finansowe, doradztwo w sprawach finansowych, operacje i usługi finansowe, administrowanie i zarządzanie nieruchomościami, w tym kompleksami handlowymi, usługowymi, hotelowymi i rozrywkowymi, leasing nieruchomości, wydzierżawianie i wynajmowanie nieruchomości, pośrednictwo w najmie i handlu nieruchomościami, prowadzenie punktów wykonujących operacje bankowe, prowadzenie punktów wyceny biżuterii, prowadzenie zbiorów na cele dobroczynne, emisja i obsługa bonów wartościowych i kart kredytowych, usługi wyceny finansowej, prowadzenie kantorów wymiany walut, prowadzenie rozliczeń finansowych transakcji, w tym związanych z najmem, kupnem lub sprzedażą nieruchomości, sponsorowanie finansowe, wycena dzieł sztuki, przyjmowanie przedmiotów w depozyt, **37** usługi budowlane, montaż i naprawy budynków i budowli, usługi instalacyjne hydrauliczne, elektryczne i wentylacyjne, naprawa i czyszczenie pojazdów w stacjach obsługi, informowanie o materiałach budowlanych, sprzątanie budynków, prowadzenie punktów usług pralniczych, instalowanie, konserwacja i naprawy komputerów, budowanie pawilonów handlowych i sklepów, wynajmowanie kopiarek, budowa i naprawy obiektów magazynowych, instalacja, konserwacja i naprawy maszyn, montaż rusztowań, mycie okien, instalowanie i naprawy instalacji grzewczych, klimatyzacyjnych i chłodniczych, usługi w zakresie naprawy i wymiany opon samochodowych, instalowanie i naprawy urządzeń przeciwpożarowych i antywłamaniowych, instalowanie i naprawy urządzeń łączności, w tym telefonów, wypożyczanie konstrukcji przenośnych, **39** usługi związane z prowadzeniem parkingów samochodowych, transport autobusami, dostarczanie towarów, dystrybucja gazet, dystrybucja towarów, wynajmowanie garaży, informacja o składowaniu, informacja o transporcie, wypożyczanie kontenerów magazynowych, wypożyczanie chłodziarek i lad chłodniczych, magazynowanie, wynajmowanie magazynów, pakowanie towarów, pośrednictwo transportowe, wynajmowanie powierzchni w celu sprzedaży samochodów, **41** usługi związane z prowadzeniem klubów fitness, klubów gier komputerowych, kręgielni, sal kinowych, informowanie o imprezach rozrywkowych i o rekreacji, organizowanie i prowadzenie konferencji, organizowanie konkursów i loterii, organizowanie wystaw, organizowanie zabaw i zawodów sportowych, wypożyczanie nagrań filmowych i dźwiękowych, organizowanie występów cyrkowych, usługi związane z organizowaniem i prowadzeniem dyskotek, organizowanie festiwalu sztuki, w tym festiwalu filmowych, prowadzenie klubów rozrywkowych i sportowych, organizowanie konkursów edukacyjnych i rozrywkowych, usługi w zakresie lunaparków, kultura fizyczna, organizowanie konkursów piękności, usługi impresaryjne, organizowanie wystaw w celach kulturalnych i edukacyjnych, muzea, parki rozrywki, planowanie przyjęć, przedstawienia teatralne, rezerwacja miejsc na widowiska, pokazy treningu, tresura

zwierząt, informacja o wypoczynku, usługi związane z organizacją wypoczynku, wypożyczanie sprzętu sportowego, administrowanie i zarządzanie miejscami wystawowymi dotyczącymi kultury i/lub sztuki, filmowanie, reportaże fotograficzne, **42** usługi w zakresie budowy i analiz systemów komputerowych, dekoracja wnętrz, odpłatne udostępnianie komputerowych baz danych, wypożyczanie komputerów, konserwacja oprogramowania komputerów, usługi w zakresie grafiki artystycznej, identyfikacja dzieł sztuki, projektowanie budowlane, informacja o modzie, **43** dostarczanie potraw i napojów, usługi związane z prowadzeniem barów, restauracji, kafeterii, fast-foodów, wynajmowanie dystrybutorów automatycznych, usługi tymczasowego zakwaterowania, **44** usługi w zakresie prowadzenia salonów fryzjerskich, kosmetycznych i manicure, **45** opieka prawna, administrowanie prawami autorskimi w zakresie dzieł sztuki, opieka nad dziećmi.

(111) **244347** (220) 2009 02 03 (210) 351607
 (151) 2012 02 07 (441) 2009 05 11
 (732) KRAKOWSKI KLUB GŁOWATKA, Kraków, PL.
 (540)



Kolor znaku: biały, brązowy i odcienie, zielony, czarny

(531) 3.9.1, 26.13.25, 27.5.1, 29.1.14

(510), (511) **16** wydawnictwa drukowane, publikacje drukowane, **35** usługi promocyjne i organizowanie imprez oraz wystaw o charakterze promocyjnym, **41** organizowanie rekreacji, organizowanie zawodów, konkursów, seminariów, zjazdów, działalność edukacyjna, szkolenia, wydawanie publikacji innych niż reklamowe.

(111) **244348** (220) 2009 02 24 (210) 352532
 (151) 2012 01 05 (441) 2009 06 08
 (732) Clean Way Mariusz Duszyński, Toruń, PL.
 (540)



Kolor znaku: czarny, zielony, biały

(531) 26.4.1, 26.11.1, 27.5.1, 29.1.13

(510), (511) **03** środki do czyszczenia, polerowania, szorowania i ścierania, środki wybielające i inne substancje stosowane w praniu, środki czyszczące do posadzek zmywalnych, środki do czyszczenia podłóg, glazury, tapet, wykładzin, dywanów, mebli, wosk do parkietów, pasty do podłogi i mebli, środki myjąco-odtłuszczające, preparaty do odtłuszczania inne niż stosowane w procesach produkcyjnych, środki do usuwania powłok nablyszczających, materiały ściernie, papier polerujący, papier ścierny, płótno szmerglowe, płótno ściernie, preparaty do usuwania plam i rdzy, płyny do czyszczenia szyb, płyny i koncentraty do czyszczenia szkła, powierzchni metalowych i powierzchni z tworzyw sztucznych, wybiacze plam, środki do konserwacji podłóg z tworzyw sztucznych, ceramicznych i kamiennych, środki do impregnacji wykładzin, preparaty do nadawania połysku, płyny do mycia polerowanego marmuru, impregnaty do posadzek kamiennych, środki zabezpieczające posadzki przed ścieraniem oraz pyleniem, antystatyczne powłoki akrylowe do podłóg, preparaty czyszcząco-odkaszające, środki do higieny sanitarnej, środki dezynfekujące, preparaty do udrażniania i czyszczenia rur odpływowych, płynne dezodoranty, odświeżacze powietrza, preparaty do maszynowego mycia naczyń, kosmetyki, kosmetyki pielęgnacyjne, ochronne i regeneracyjne do pielęgnacji skóry, kremy, emulsje, spraye,

żele, balsamy, toniki, lotony, mleczka, środki perfumeryjne, środki toaletowe, mydła, olejki eteryczne, środki do pielęgnacji włosów i do czyszczenia zębów, **07** maszyny i urządzenia elektryczne do czyszczenia, urządzenia do czyszczenia z napędem hydraulicznym oraz z napędem spalinowym, maszyny i urządzenia wielofunkcyjne do pielęgnacji posadzek, automaty szorujące-zbierające, urządzenia do zmiatania dużych powierzchni, zamiatarki, maszyny jednorazowe czyszcząco-polerujące, odkurzacze, odkurzacze przemysłowe, maszyny szorująco-zbierające, urządzenia parowe do czyszczenia powierzchni, urządzenia do czyszczenia powierzchni pod wysokim ciśnieniem, urządzenia elektryczne do prania wykładzin i dywanów, urządzenia do prania wykładzin suchą pianą, elektryczne froterki do parkietów, urządzenia do czyszczenia pojazdów, elektryczne urządzenia do pastowania i froterowania, elektryczne polerki, oprzyrządowanie do odkurzaczy i urządzeń czyszczących, **35** sprzedaż w sklepach, hurtowniach oraz za pośrednictwem Internetu (sprzedaż on-line), sprzedaż wysyłkowa i katalogowa następujących towarów: środki do czyszczenia, polerowania, szorowania i ścierania, środki wybielające i inne substancje stosowane w praniu, środki czyszczące do posadzek zmywalnych, środki do czyszczenia podłóg, glazury, tapet, wykładzin, dywanów, mebli, wosk do parkietów, pasty do podłogi i mebli, środki myjąco-odtłuszczające, preparaty do odtłuszczania inne niż stosowane w procesach produkcyjnych, środki do usuwania powłok nablyszczających, materiały ściernie, papier polerujący, papier ścierny, płótno szmerglowe, płótno ściernie, preparaty do usuwania plam i rdzy, płyny do czyszczenia szyb, płyny i koncentraty do czyszczenia szkła, powierzchni metalowych i powierzchni z tworzyw sztucznych, wywabiacze plam, środki do konserwacji podłóg z tworzyw sztucznych, ceramicznych i kamiennych, środki do impregnacji wykładzin, preparaty do nadawania połysku, płyny do mycia polerowanego marmuru, impregnaty do posadzek kamiennych, środki zabezpieczające posadzki przed ścieraniem oraz pyleniem, antystatyczne powłoki akrylowe do podłóg, preparaty czyszcząco-odkażające, środki do higieny sanitarnej, środki dezynfekujące, preparaty do udrażniania i czyszczenia rur odpływowych, płynne dezodoranty, odświeżacze powietrza, preparaty do maszynowego mycia naczyń, kosmetyki, kosmetyki pielęgnacyjne, ochronne i regeneracyjne do pielęgnacji skóry, kremy, emulsje, spraye, żele, balsamy, toniki, lotony, mleczka, środki perfumeryjne, środki toaletowe, mydła, olejki eteryczne, środki do pielęgnacji włosów i do czyszczenia zębów, maszyny i urządzenia elektryczne do czyszczenia, urządzenia do czyszczenia z napędem hydraulicznym oraz z napędem spalinowym, maszyny i urządzenia wielofunkcyjne do pielęgnacji posadzek, automaty szorująco-zbierające, urządzenia do zmiatania dużych powierzchni, zamiatarki, maszyny jednorazowe czyszcząco-polerujące, odkurzacze, odkurzacze przemysłowe, maszyny szorująco-zbierające, urządzenia parowe do czyszczenia powierzchni, urządzenia do czyszczenia powierzchni pod wysokim ciśnieniem, urządzenia elektryczne do prania wykładzin i dywanów, urządzenia do prania wykładzin suchą pianą, elektryczne froterki do parkietów, urządzenia do czyszczenia pojazdów, elektryczne urządzenia do pastowania i froterowania, elektryczne polerki, oprzyrządowanie do odkurzaczy i urządzeń czyszczących, preparaty do maszynowego mycia naczyń, reklama, promocja sprzedaży, dostarczanie informacji handlowej, prezentacja oferty handlowej w Internecie, organizowanie wystaw i pokazów w zakresie sprzątnięcia wnętrz, **37** usługi porządkowe, sprzątnięcie i czyszczenie pomieszczeń, sprzątnięcie obiektów biurowych, handlowych, banków, hoteli, usługi porządkowe po budowach lub remontach, mycie okien, pranie i czyszczenie nawierzchni podłogowych, posadzek, wykładzin, dywanów, czyszczenie wykładzin metodą ekstrakcyjną oraz metodą suchej piany, konserwacja posadzek, impregnowanie posadzek, impregnowanie wykładzin, sprzątnięcie i czyszczenie powierzchni zewnętrznej budynków, mycie okien metodą alpinistyczną, usuwanie graffiti, zabezpieczanie powierzchni przed graffiti, krystalizacja marmuru, utwardzanie posadzek betonowych, zabezpieczanie posadzek przed ścieraniem i pyleniem, wynajmowanie sprzętu czyszczącego i konserwacyjnego, instalowanie, konserwacja i naprawy maszyn i urządzeń do czyszczenia, mycia, zmiatania i odkurzania.

(111) **244349** (220) 2009 05 11 (210) 355685
 (151) 2012 02 07 (441) 2009 08 17
 (732) ZIELONA BUDKA (MIELEC) Spółka z ograniczoną odpowiedzialnością, Mielec, PL.

(540)



Kolor znaku: zielony, biały, kremowy, beżowy, seledynowy, pomarańczowy, czarny, złoty

(531) 5.7.8, 8.1.18, 19.3.1, 25.1.15, 27.5.1, 29.1.15
 (510), (511) **30** lody, desery lodowe, sorbety, wyroby cukiernicze, sosy do deserów, sorbety lodowe, **43** lodziarnie, kawiarnie, bary, snack-bary, hotele, motele, restauracje.

(111) **244350** (220) 2009 05 11 (210) 355686
 (151) 2012 02 07 (441) 2009 08 17
 (732) ZIELONA BUDKA (MIELEC) Spółka z ograniczoną odpowiedzialnością, Mielec, PL.
 (540)



Kolor znaku: czarny, złoty, zielony, czerwony cieniowany, biały

(531) 5.7.8, 19.3.1, 25.5.2, 26.1.2, 27.5.1, 29.1.14
 (510), (511) **30** lody, desery lodowe, sorbety, wyroby cukiernicze, sosy do deserów, sorbety lodowe, **43** lodziarnie, kawiarnie, bary, snack-bary, hotele, motele, restauracje.

(111) **244351** (220) 2009 05 11 (210) 355687
 (151) 2012 02 07 (441) 2009 08 17
 (732) ZIELONA BUDKA (MIELEC) Spółka z ograniczoną odpowiedzialnością, Mielec, PL.
 (540)



Kolor znaku: czarny, złoty, zielony, biały

(531) 5.7.15, 19.3.1, 25.5.2, 26.1.2, 27.5.1, 29.1.14
 (510), (511) **30** lody, desery lodowe, sorbety, wyroby cukiernicze, sosy do deserów, sorbety lodowe, **43** lodziarnie, kawiarnie, bary, snack-bary, hotele, motele, restauracje.

(111) **244352** (220) 2009 05 11 (210) 355689
 (151) 2012 02 07 (441) 2009 08 17
 (732) ZIELONA BUDKA (MIELEC) Spółka z ograniczoną
 odpowiedzialnością, Mielec, PL.
 (540)



Kolor znaku: czarny, złoty, zielony, czerwony, pomarańczowy, biały
 (531) 5.7.11, 19.3.1, 25.5.2, 26.1.2, 27.5.1, 29.1.14
 (510), (511) **30** lody, desery lodowe, sorbety, wyroby cukiernicze,
 sosy do deserów, sorbety lodowe, **43** lodziarnie, kawiarnie, bary,
 snack-bary, hotele, motele, restauracje.

(111) **244353** (220) 2009 05 11 (210) 355690
 (151) 2012 02 07 (441) 2009 08 17
 (732) ZIELONA BUDKA (MIELEC) Spółka z ograniczoną
 odpowiedzialnością, Mielec, PL.
 (540)



Kolor znaku: czarny, złoty, zielony, czerwony cieniowany, biały
 (531) 5.7.8, 19.3.1, 25.5.2, 26.1.2, 27.5.1, 29.1.14
 (510), (511) **30** lody, desery lodowe, sorbety, wyroby cukiernicze,
 sosy do deserów, sorbety lodowe, **43** lodziarnie, kawiarnie, bary,
 snack-bary, hotele, motele, restauracje.

(111) **244354** (220) 2009 05 11 (210) 355691
 (151) 2012 02 07 (441) 2009 08 17
 (732) ZIELONA BUDKA (MIELEC) Spółka z ograniczoną
 odpowiedzialnością, Mielec, PL.
 (540)



Kolor znaku: czarny, złoty, zielony, żółty, biały
 (531) 5.7.17, 19.3.1, 25.5.2, 26.1.2, 27.5.1, 29.1.15

(510), (511) **30** lody, desery lodowe, sorbety, wyroby cukiernicze,
 sosy do deserów, sorbety lodowe, **43** lodziarnie, kawiarnie, bary,
 snack-bary, hotele, motele, restauracje.

(111) **244355** (220) 2009 05 11 (210) 355693
 (151) 2012 02 07 (441) 2009 08 17
 (732) ZIELONA BUDKA (MIELEC) Spółka z ograniczoną
 odpowiedzialnością, Mielec, PL.
 (540)



Kolor znaku: niebieski, jasnoniebieski, żółty, biały, czarny, zielony,
 pomarańczowy i odcienie, złoty
 (531) 3.5.19, 5.7.11, 5.7.14, 5.7.15, 5.7.17, 5.7.24, 8.1.18, 27.5.1, 29.1.15
 (510), (511) **30** lody, desery lodowe, sorbety, wyroby cukiernicze,
 sosy do deserów, sorbety lodowe, **43** lodziarnie, kawiarnie, bary,
 snack-bary, hotele, motele, restauracje.

(111) **244356** (220) 2009 05 11 (210) 355694
 (151) 2012 02 07 (441) 2009 08 17
 (732) ZIELONA BUDKA (MIELEC) Spółka z ograniczoną
 odpowiedzialnością, Mielec, PL.
 (540)



Kolor znaku: niebieski cieniowany, jasnoniebieski, różowy, biały,
 czarny, złoty, zielony
 (531) 3.5.19, 5.7.8, 8.1.18, 27.5.1, 29.1.15
 (510), (511) **30** lody, desery lodowe, sorbety, wyroby cukiernicze,
 sosy do deserów, sorbety lodowe, **43** lodziarnie, kawiarnie, bary,
 snack-bary, hotele, motele, restauracje.

(111) **244357** (220) 2009 07 10 (210) 358091
 (151) 2012 01 20 (441) 2009 10 12
 (732) ATLANTIKA SPÓŁKA Z OGRANICZONĄ
 ODPOWIEDZIALNOŚCIĄ, Warszawa, PL.
 (540) ŻYCIE JEST PIĘKNE
 (510), (511) **16** afisze, plakaty, artykuły biurowe z wyjątkiem mebli,
 broszury, bloki do pisania, czasopisma, fotografie, kalendarze, karta-
 logi, materiały drukowane, materiały piśmienne, książki, materiały
 piśmienne, notatniki, oprawy, papier do pisania, publikacje, pudełka

kartonowe lub papierowe, teczki, skoroszyty, zeszyty, opakowania do butelek z tektury lub papieru, wydruki graficzne, wyroby z kartonu, pudełka kartonowe lub papierowe, **35** agencje importowo-eksportowe, badania marketingowe, badania opinii publicznej, badania rynku, dystrybucja materiałów reklamowych [próbek, druków, prospektów, broszur], media dla celów sprzedaży detalicznej, organizowanie wystaw w celach handlowych lub reklamowych, usługi reklamowe, reklama za pośrednictwem sieci komputerowej, reklamy korespondencyjne, publikowanie tekstów sponsorowanych, wynajem czasu reklamowego we wszystkich środkach przekazu, wynajmowanie przestrzeni reklamowej, wyszukiwanie w komputerowych bazach danych, rozpowszechnianie materiałów reklamowych, doradztwo specjalistyczne w sprawach działalności gospodarczej, koncesjonowanie towarów i usług dla osób trzecich, prenumerata czasopism dla osób trzecich, promocja sprzedaży dla osób trzecich, zaopatrzenie osób trzecich, zakupy produktów i usług dla innych przedsiębiorstw, public relations, usługi w zakresie marketingu i reklamy, usługi w zakresie prowadzenia sklepu/hurtowni w branży spożywczej, **36** emisja bonów wartościowych, emisja czeków podróży, **38** łączność poprzez terminale komputerowe, łączność telefoniczna, połączenie ze światową siecią komputerową za pośrednictwem telekomunikacji, przesyłanie informacji, przesyłanie informacji tekstowej i obrazowej za pomocą komputera, przydzielanie dostępu do baz danych, usługi ogłoszeń elektronicznych, łączność za pomocą telefonów, łączność za pomocą telegramów, **39** dostarczanie korespondencji, przesyłek, dostarczanie kwiatów, dostarczanie paczek, dostarczanie towarów, dostarczanie towarów zamówionych korespondencyjnie, organizowanie wycieczek, osoby towarzyszące podróży, pakowanie produktów, rezerwacja miejsc na podróż, turystyka, usługi kurierskie, wypożyczanie łodzi, statków, wypożyczanie samochodów, wypożyczanie samochodów wyścigowych, wypożyczanie skafandrów dla nurków, zwiedzanie turystyczne, **41** edukacja, fotografowanie, fotoreportaże, informacja o imprezach rozrywkowych, organizowanie konkursów, nauczanie, wypożyczanie sprzętu do nurkowania, organizowanie i prowadzenie koncertów, konferencji, kongresów, zjazdów, organizowanie przyjęć, zawodów sportowych, wystaw z dziedziny kultury lub edukacji, konkursów, produkcja filmów, usługi dystrybucji biletów, rezerwacja miejsc na spektakle, **43** usługi w zakresie prowadzenia restauracji, barów, kawiarni, stolówek, hoteli, moteli, pensjonatów, przygotowania i dostawy dań na zamówienie, usługi gastronomiczne i cateringowe, wynajmowanie pomieszczeń na pobyt czasowy, wynajmowanie sal na posiedzenia, rezerwacje kwater na pobyt czasowy, rezerwacje miejsc w hotelach, w pensjonatach.

(111) **244358** (220) 2009 09 14 (210) 360491
 (151) 2012 02 08 (441) 2009 12 21
 (732) Zakład Produkcyjno-Usługowy „MAG” Małgorzata Grzegorz,
 Dąbrowa Górnicza, PL.
 (540)



Kolor znaku: szary, żółty, biały
 (531) 27.5.1, 29.1.13
 (510), (511) **19** żaluzje, zasłony, rolety, moskitiery z tworzyw sztucznych, **22** wyroby tekstylne.

(111) **244359** (220) 2009 10 12 (210) 361577
 (151) 2011 12 01 (441) 2010 01 18
 (732) Multimedia Polska Spółka Akcyjna, Gdynia, PL.
 (540)



Kolor znaku: pomarańczowy, szary
 (531) 27.5.1, 29.1.12
 (510), (511) **09** materiały w postaci elektroniki multimedialnej, multimedialne poradniki warsztatowe, **42** administrowanie i zarządzanie prawami autorskimi, doradztwo w zakresie własności intelektualnej.

(111) **244360** (220) 2009 12 02 (210) 363602
 (151) 2011 12 06 (441) 2010 03 15
 (732) „EGPOL” Hossam Mahmoud Abd El Razek, Warszawa, PL.
 (540)



Kolor znaku: czerwony, srebrny
 (531) 27.5.1, 29.1.12
 (510), (511) **43** sieć kawiarni.

(111) **244361** (220) 2010 02 03 (210) 365839
 (151) 2012 02 08 (441) 2010 05 10
 (732) P.P.H. „EWDAR” Dariusz Ochryniak, Zielona Góra, PL.
 (540)



Kolor znaku: czarny, fioletowy, różowy, turkusowy (RAL 6027)
 (531) 2.9.1, 7.1.24, 27.5.1, 29.1.14
 (510), (511) **30** pierożki, napoje na bazie: czekolady, herbaty, kakao, kawy, **32** napoje, **43** bary szybkiej obsługi, restauracje, restauracje samoobsługowe, obsługa gastronomiczna z własnym zapleczem, produktami i transportem.

(111) **244362** (220) 2010 02 19 (210) 366567
 (151) 2012 01 19 (441) 2010 05 24
 (732) Polska Grupa Meblowa „Furini” Agnieszka Wójcik, Stary Sącz, PL.
 (540) EKOPUFY
 (510), (511) **17** granulat z tworzyw sztucznych, materiały wypełniające i do wypychania z tworzyw sztucznych i/lub z gumy, **24** materiały obiciowe tapicerskie, tekstylia i wyroby włókiennicze stosowane w tapicerstwie, materiały obiciowe ze skóry oraz imitacji skóry.

(111) **244363** (220) 2010 03 02 (210) 367138
 (151) 2011 12 28 (441) 2010 06 07
 (732) Jedyńka Nieruchomości Marzena Moroz, Sulejówek, PL.
 (540) Jedyńka
 (510), (511) **35** rozpowszechnianie materiałów reklamowych [ulotki, prospekty, druki, próbki], zarządzanie personalne, doradztwo w zakresie zarządzania personalnego.

(111) **244364** (220) 2010 04 01 (210) 368600
 (151) 2012 02 08 (441) 2010 07 05
 (732) INSTYTUT BEZPIECZEŃSTWA BIZNESU Spółka z ograniczoną odpowiedzialnością, Warszawa, PL.

(540)



Kolor znaku: granatowy, czerwony, biały

(531) 2.9.4, 26.11.1, 27.5.1, 29.1.13

(510), (511) **35** agencje informacji handlowej, dobór personelu za pomocą metod psychotechnicznych, ekspertyzy w działalności gospodarczej, informacja o działalności gospodarczej, pozyskiwanie informacji o działalności gospodarczej doradztwo specjalistyczne w sprawach działalności gospodarczej, **36** agencje ściągania wierzytelności, analizy finansowe, doradztwo w sprawach finansowych, agencje ściągania należności, **37** montaż i konserwacja systemów bezpieczeństwa i antywłamaniowych, **38** agencje informacyjne (aktualności), **41** publikowanie książek, szkolenia zawodowe, specjalistyczne, pozostałe formy kształcenia gdzie indziej niesklasyfikowane, **42** badania techniczne (antypodsłuchowe), monitoring, montaż i konserwacja systemów informatycznych, **45** agencje detektywistyczne, doradztwo w sprawach bezpieczeństwa, monitoring systemów bezpieczeństwa i antywłamaniowych.

(111) **244365** (220) 2010 07 19 (210) 373008
 (151) 2011 12 30 (441) 2010 10 25
 (732) EUGEN STOHP GmbH, Seevetal, DE.
 (540)



Kolor znaku: zielony

(531) 5.5.2, 27.5.1, 29.1.3

(510), (511) **01** torf, mieszanki torfowe do upraw roślin, ziemia do kwiatów, ziemia do upraw, ziemia próchnicza, nawozy ogrodnicze i rolnicze, nawóz ściółka, kora mielona kompostowana, preparaty do użyźniania gleby, preparaty z mikroelementami dla roślin, preparaty do regulacji wzrostu roślin, doniczki na torf dla ogrodnictwa, **35** reklama, w tym za pośrednictwem sieci komputerowej, publikowanie wydawnictw informacyjno-handlowych i reklamowych, badanie rynku i opinii publicznej, pokazy towarów i promocja sprzedaży, organizowanie wystaw oraz targów w celach handlowych i reklamowych, sprzedaż detaliczna lub hurtowa towarów wymienionych w klasie 01, w systemie tradycyjnym oraz poprzez Internet.

(111) **244366** (220) 2010 07 19 (210) 373009
 (151) 2011 12 30 (441) 2010 10 25
 (732) EUGEN STOHP GmbH, Seevetal, DE.
 (540)



Kolor znaku: zielony, czerwony

(531) 5.5.2, 27.5.1, 29.1.12

(510), (511) **01** torf, mieszanki torfowe do upraw roślin, ziemia do kwiatów, ziemia do upraw, ziemia próchnicza, nawozy ogrodnicze i rolnicze, nawóz ściółka, kora mielona kompostowana, preparaty do użyźniania gleby, preparaty z mikroelementami dla roślin, preparaty do regulacji wzrostu roślin, doniczki na torf dla ogrodnictwa, **35** reklama, w tym za pośrednictwem sieci komputerowej, publikowanie wydawnictw informacyjno-handlowych i reklamowych, badanie rynku i opinii publicznej, pokazy towarów i promocja sprzedaży, organi-

zowanie wystaw oraz targów w celach handlowych i reklamowych, sprzedaż detaliczna lub hurtowa towarów wymienionych w klasie 01, w systemie tradycyjnym oraz poprzez Internet.

(111) **244367** (220) 2010 07 30 (210) 373547
 (151) 2012 02 08 (441) 2010 11 08
 (732) LANGOWSKI ARTUR ARC COMPANY P.H.U., Rogóźno, PL.
 (540)



Kolor znaku: biały, czarny

(531) 5.5.1, 27.5.1, 29.1.12

(510), (511) **30** batony lukrecyjne jako środek cukierniczy, słodczyce ozdobne na choinki, ciasta, ozdoby jadalne do ciasta, ciasta mączne, ciasto na ciastka, ciastka ryżowe, ciasto, ciastka, wyroby cukiernicze, cukierki, cukierki miętowe, czekolada, napoje na bazie czekolady, kakao, napoje na bazie kakao, wyroby z kakao, karmelki jako cukierki, kawa, napoje na bazie kawy, preparaty roślinne zastępujące kawę, kawa nienaturalna, kawa nie palona, lody spożywcze, środki wiążące do lodów spożywczych, lukrecja jako środek cukierniczy, marcepan, potrawy na bazie mąki, żywność na bazie mąki, produkty z mąki mielonej, wyroby cukiernicze na bazie migdałów, napoje czekoladowe z mlekiem, napoje kakaowe z mlekiem, napoje kawowe z mlekiem, wyroby cukiernicze na bazie orzechów arachidowych, galaretki owocowe jako słodczyce, jadalne ozdoby do ciast, pastylki jako środek cukierniczy, pieczywo imbirowe jako piernik, piernik, placki, pomadki jako cukierki, pralinki, przekąski ryżowe, przekąski zbożowe, pufirki jako ciasteczka, puddingi, słodczyce, słodczyce w postaci cukierków, słodczyce do ssania, sorbety jako lody, sosy do polewania deserów, przekąski ze zboża, lody spożywcze, wyroby cukiernicze.

(111) **244368** (220) 2010 08 20 (210) 374394
 (151) 2011 12 28 (441) 2010 11 22
 (732) Salon Oświetleniowy Daniel Wawrzyniak, Głogówek, PL.
 (540)



(531) 13.1.17, 26.11.1, 27.5.1

(510), (511) **11** urządzenia i instalacje do oświetlania, artykuły oświetleniowe, lampy elektryczne, lampki, lampiony, oświetlenie sufitowe, żyrandole, abażury, klosze do lamp, oprawki do lamp, lampki elektryczne na choinkę, żarówki, latarki za wyjątkiem urządzeń do opalania, elementów grzejnych i lamp ultrafioletowych, **20** wyroby z drewna, korka, trzciny, sitowia, wikliny, rogu, kości, kości słoniowej, fiszbinu, szylkretu, bursztynu, masy perłowej, pianki morskiej, celulozy, namiastek tych wszystkich materiałów lub z masy plastycznej; lustra oświetlane, za wyjątkiem wyrobów meblowych jak: stojaki, tablice, komody, skrzynie niemetalowe, ramy do obrazów, stojaki na czasopisma, gabloty, stojaki do plakatów, stojaki do zdjęć.

(111) **244369** (220) 2010 08 20 (210) 374444
 (151) 2012 01 02 (441) 2010 11 22
 (732) „MALWA TEA” Wojciech Fabisiak, Lubiszyn, PL.
 (540)



Kolor znaku: szary, biały, czerwony, żółty, oliwkowy

(531) 26.4.2, 27.5.1, 29.1.15

(510), (511) **05** herbata lecznicza, napoje lecznicze, zioła lecznicze, nalewki z ziół do celów leczniczych, wyciągi z ziół do celów leczniczych, herbata ziołowa lecznicza, zioła lecznicze, zioła suszone lecznicze, mieszanki ziołowe do celów leczniczych, **30** herbata, herbata mrożona, herbata owocowa, herbata instant, kawa, kawa zbożowa, preparaty roślinne zastępujące kawę, przyprawy, **35** usługi handlu detalicznego i/ lub hurtowego dla osób trzecich w zakresie ziół, ziół leczniczych, herbat ziołowych, ziół suszonych, herbat, kompozycji ziół i owoców, herbat owocowych, mieszanek herbat, kompozycji herbat, **39** konfekcjonowanie i pakowanie ziół, konfekcjonowanie i pakowanie herbat, konfekcjonowanie i pakowanie mieszanek ziołowych, owoców, warzyw.

(111) **244370** (220) 2010 08 20 (210) 374445
(151) 2012 01 02 (441) 2010 11 22

(732) „MALWA TEA” Wojciech Fabisiak, Lubiszyn, PL.

(540) sunny garden

(510), (511) **05** herbata lecznicza, napoje lecznicze, zioła lecznicze, nalewki z ziół do celów leczniczych, wyciągi z ziół do celów leczniczych, herbata ziołowa lecznicza, zioła lecznicze, zioła suszone lecznicze, mieszanki ziołowe do celów leczniczych, **30** herbata, herbata mrożona, herbata owocowa, herbata instant, kawa, kawa zbożowa, preparaty roślinne zastępujące kawę, przyprawy, **35** usługi handlu detalicznego i/ lub hurtowego dla osób trzecich w zakresie ziół, ziół leczniczych, herbat ziołowych, ziół suszonych, herbat, kompozycji ziół i owoców, herbat owocowych, mieszanek herbat, kompozycji herbat, **39** konfekcjonowanie i pakowanie ziół, konfekcjonowanie i pakowanie herbat, konfekcjonowanie i pakowanie mieszanek ziołowych, owoców, warzyw.

(111) **244371** (220) 2010 09 07 (210) 375070
(151) 2012 02 07 (441) 2010 12 20

(732) BEL-POL Spółka z ograniczoną odpowiedzialnością, Świdnica, PL.

(540) Ego Line

(510), (511) **19** drzwi niemetalowe, **20** klamki do drzwi niemetalowe.

(111) **244372** (220) 2010 09 07 (210) 375071
(151) 2012 02 07 (441) 2010 12 20

(732) BEL-POL Spółka z ograniczoną odpowiedzialnością, Świdnica, PL.

(540) Just Line

(510), (511) **19** drzwi niemetalowe, **20** klamki do drzwi niemetalowe.

(111) **244373** (220) 2010 09 14 (210) 375368
(151) 2012 01 04 (441) 2010 12 20

(732) BAHLSEN POLSKA SPÓŁKA Z OGRANICZONĄ ODPOWIEDZIALNOŚCIĄ SPÓŁKA KOMANDYTOWA, Skawina, PL.

(540)

PALUSZKI
z galaretką malinową
w czekoladzie

Kolor znaku: brązowy, żółty

(531) 27.5.1, 29.1.12

(510), (511) **30** wyroby cukiernicze, ciastka.

(111) **244374** (220) 2010 09 22 (210) 375663
(151) 2012 02 07 (441) 2011 01 03

(732) Zakład Surowców Chemicznych i Mineralnych Piotrowice II Spółka z ograniczoną odpowiedzialnością, Tarnobrzeg, PL.

(540)



Kolor znaku: biały, pomarańczowy

(531) 3.7.7, 26.4.2, 27.5.1, 29.1.12

(510), (511) **02** pokrywające powierzchnie dekoracyjne i ochronne kompozycje trwałe lub tymczasowe, podkłady, masy szpachlowe, szpachlówki, powłoki gruntowe, **19** materiały budowlane niemetalowe, gips, zaprawy gipsowe, masy tynkarskie.

(111) **244375** (220) 2010 10 05 (210) 376134
(151) 2012 02 06 (441) 2011 01 17

(732) Chapel Parket Polska Spółka z ograniczoną odpowiedzialnością, Racibórz, PL.

(540) Podłogi z własną historią

(510), (511) **19** podłogi drewniane, podłogi drewniane olejowane, parkiety drewniane, mozaika parkietowa drewniana, deski podłogowe drewniane, deszczułki posadzkowe, deski lite, tarcica podłogowa, panele drewniane, listwy przypodłogowe, drewno, niemetalowe podłogowe elementy wykończeniowe, panele boazerijne, **35** sprzedaż hurtowa i detaliczna podłóg, parkietów, paneli i desek drewnianych podłogowych w tym sprzedaż w sklepach i salonach, na targach i wystawach oraz sprzedaż za pośrednictwem sieci komputerowej i Internetu; reklama i promocja podłóg, parkietów, paneli i desek drewnianych podłogowych w tym reklama za pośrednictwem sieci komputerowej i Internetu, reklama prasowa, reklama radiowa, reklama telewizyjna, **40** usługi obróbki drewna, usługi impregnowania drewna, usługi olejowania drewna.

(111) **244376** (220) 2010 10 14 (210) 376476
(151) 2011 11 29 (441) 2011 01 17

(732) PMK BOOKS Spółka z ograniczoną odpowiedzialnością, Gorzów Wielkopolski, PL.

(540) BOOKOTEKA

(510), (511) **09** urządzenia i przyrządy: naukowe, do celów dydaktycznych, urządzenia do nagrywania, przesyłania lub odtwarzania dźwięku lub obrazów; magnetyczne nośniki danych, nagrane dyski; osprzęt do przetwarzania danych, komputery, komputerowe urządzenia peryferyjne, telefony, monitory, przenośne urządzenia do czytania książek, oprogramowanie komputerowe; publikacje elektroniczne; książki elektroniczne (e-booki); czasopisma elektroniczne, **16** publikacje drukowane zawarte w tej klasie, **35** reklama; zarządzanie w działalności handlowej; administrowanie działalności handlowej; prace biurowe, prezentowanie produktów w mediach dla celów sprzedaży detalicznej, prowadzenie stron internetowych dla celów sprzedaży detalicznej; usługi sklepu internetowego; usługi porównywania cen; usługi sprzedaży takich towarów jak: urządzenia i przyrządy: naukowe, do celów dydaktycznych, urządzenia do nagrywania, przesyłania lub odtwarzania dźwięku lub obrazów, magnetyczne nośniki danych, nagrane dyski, osprzęt do przetwarzania danych, komputery, komputerowe urządzenia peryferyjne, telefony, monitory, przenośne urządzenia do czytania książek, oprogramowanie komputerowe; publikacje elektroniczne; książki elektroniczne (e booki); czasopisma elektroniczne, książki, czasopisma, zeszyty, atlasy, albumy.

(111) **244377** (220) 2010 10 14 (210) 376477
(151) 2011 11 29 (441) 2011 01 17

(732) PMK BOOKS Spółka z ograniczoną odpowiedzialnością, Gorzów Wielkopolski, PL.

(540)



Kolor znaku: czerwony, biały

(531) 2.9.1, 20.7.1, 29.1.12

(510), (511) **09** urządzenia i przyrządy: naukowe, do celów dydaktycznych, urządzenia do nagrywania, przesyłania lub odtwarzania dźwięku lub obrazów; magnetyczne nośniki danych, nagrane dyski; osprzęt do przetwarzania danych, komputery, komputerowe urządzenia peryferyjne, telefony, monitory, przenośne urządzenia do czytania książek, oprogramowanie komputerowe; publikacje elektroniczne; książki elektroniczne (e-booki); czasopisma elektroniczne, **16** publikacje drukowane zawarte w tej klasie, **35** reklama;

zarządzanie w działalności handlowej; administrowanie działalności handlowej; prace biurowe, prezentowanie produktów w mediach dla celów sprzedaży detalicznej, prowadzenie stron internetowych dla celów sprzedaży detalicznej; usługi sklepu internetowego; usługi porównywania cen; usługi sprzedaży takich towarów jak: urządzenia i przyrządy: naukowe, do celów dydaktycznych, urządzenia do nagrywania, przesyłania lub odtwarzania dźwięku lub obrazów, magnetyczne nośniki danych, nagrane dyski, osprzęt do przetwarzania danych, komputery, komputerowe urządzenia peryferyjne, telefony, monitory, przenośne urządzenia do czytania książek, oprogramowanie komputerowe; publikacje elektroniczne; książki elektroniczne (e booki); czasopisma elektroniczne, książki, czasopisma, zeszyty, atlasy, albumy.

(111) **244378** (220) 2010 10 18 (210) 376568
(151) 2012 02 06 (441) 2011 01 31

(732) PPHU DANBES Tomasz Szczepaniak, Ostrów Wlkp., PL.

(540) mgf

(510), (511) **25** odzież, a w szczególności: bluzki, bluzy, koszule, fartuchy, ubrania, bielizna damska, męska, dziecięca, kostiumy kąpielowe, kurtki, odzież gimnastyczna, sportowa, płaszcze, paski do odzieży, pidżamy, rękawiczki, spodnie, spódnice, suknie, swetry, szale, wyroby pończosznicze, żakiety, garsonki, odzież ze skóry i imitacji skóry.

(111) **244379** (220) 2010 10 18 (210) 376569
(151) 2012 02 08 (441) 2011 01 31

(732) „WŁODAR TRADE” Wiesław Włodarczyk Spółka Jawna, Częstochowa, PL.

(540)



Kolor znaku: czarny, biały, pomarańczowy

(531) 2.9.14, 26.4.1, 26.4.7, 27.5.1, 29.1.13

(510), (511) **19** cement, zaprawy cementowe jako materiały budowlane.

(111) **244380** (220) 2010 10 18 (210) 376583
(151) 2012 02 08 (441) 2011 01 31

(732) Międzynarodowa Szkoła Bankowości i Finansów

Spółka z ograniczoną odpowiedzialnością, Katowice, PL.

(540)



Kolor znaku: niebieski, zielony, czarny, biały

(531) 20.7.1, 26.11.3, 27.5.1, 29.1.14

(510), (511) **41** organizowanie i prowadzenie seminariów, edukacja, organizowanie i obsługa konferencji, publikowanie książek.

(111) **244381** (220) 2010 10 18 (210) 376628
(151) 2011 12 08 (441) 2011 01 31

(732) PASCAL CONSULTING Agnieszka Wiśniewska, Osówiec, PL.
(540)



Kolor znaku: czarny, biały, jasnoróżowy, różowy, ciemnoróżowy

(531) 3.13.1, 26.4.2, 27.5.1, 29.1.13

(510), (511) **41** planowanie przebiegu, organizowanie i obsługa imprez o charakterze edukacyjnym, kulturalnym lub rozrywkowym, w tym festiwalu, spektakli, wystaw, koncertów, organizowanie i prowadzenie kursów, szkoleń, zjazdów, konferencji, publikowanie, w tym publikacja elektroniczna on-line, książek, periodyków i tekstów, innych niż teksty reklamowe, pokazy związane z kształceniem praktycznym, doradztwo zawodowe, informacja o edukacji i rozrywce, organizowanie i prowadzenie pracowni specjalistycznych.

(111) **244382** (220) 2010 10 22 (210) 376821
(151) 2012 02 06 (441) 2011 01 31

(732) Datacomp Spółka z ograniczoną odpowiedzialnością, Kraków, PL.

(540)



Kolor znaku: szary, ciemnoszary, żółty, zielony, niebieski, czerwony

(531) 26.1.1, 26.1.4, 27.5.1, 29.1.15

(510), (511) **09** programy komputerowe dla kosztorysantów wspomagające kosztorysowanie, projektowanie i realizowanie inwestycji z dziedziny budownictwa, **41** usługi dla kosztorysantów polegające na: przekazywaniu materiałów do nauczania, wymianie informacji związanych z nauczaniem i poradnictwem zawodowym, produkcji i rozpowszechnianiu filmów i nagrań wideo, przygotowaniu i prowadzeniu specjalistycznych szkoleń, kursów, seminariów z zakresu kosztorysowania, projektowania i realizowania inwestycji z dziedziny budownictwa i oprogramowania budownictwa, prac organizacyjno-biurowych, zarządzania przedsiębiorstwem produkcyjnym, **42** projektowanie, aktualizacja, instalacja, konserwacja, powielanie i wypożyczanie oprogramowania komputerowego, ekspertyzy techniczne, utrzymywanie i udostępnianie stron internetowych.

(111) **244383** (220) 2010 10 29 (210) 377205
(151) 2011 12 29 (441) 2011 01 31

(732) A.T.W. Products Spółka z ograniczoną odpowiedzialnością w upadłości likwidacyjnej, Warszawa, PL.

(540)



Kolor znaku: granatowy, złoty

(531) 26.3.2, 26.11.2, 26.11.7, 26.11.12, 27.5.1, 29.1.12

(510), (511) **03** środki wybielające i inne substancje stosowane w praniu, środki czyszczące, nabłyszczające, szorujące, mydła, środki perfumeryjne, olejki eteryczne, kosmetyki, płyny do pielęgnacji włosów, środki do czyszczenia zębów.

(111) **244384** (220) 2010 10 29 (210) 377206
 (151) 2011 12 29 (441) 2011 01 31
 (732) A.T.W. Products Spółka z ograniczoną odpowiedzialnością
 w upadłości likwidacyjnej, Warszawa, PL.
 (540) A.T.W. FOR STUDENTS
 (510), (511) **03** środki wybielające i inne substancje stosowane w praniu, środki czyszczące, nabłyszczające, szorujące, mydła, środki perfumeryjne, olejki eteryczne, kosmetyki, płyny do pielęgnacji włosów, środki do czyszczenia zębów.

(111) **244385** (220) 2010 11 03 (210) 377359
 (151) 2011 12 30 (441) 2011 02 14
 (732) Grupa Żywiec Spółka Akcyjna, Żywiec, PL.
 (540)



Kolor znaku: złoty, czarny

(531) 2.1.15, 11.3.3, 24.3.1, 24.9.1, 26.1.1, 27.5.1, 29.1.12
 (510), (511) **16** materiały reklamowe i promocyjne z papieru lub z tektury lub w formie materiałów piśmiennych, publikowanie o treści reklamowej i promocyjnej, reklamowe materiały drukowane, plakaty, **20** bilbordy reklamowe z winylu, **21** wyroby szklane, porcelanowe i ceramiczne nie ujęte w innych klasach, **25** odzież, nakrycia głowy, włączając daszki przeciwsłoneczne, **32** piwo, **35** organizowanie imprez w celach promocyjnych i handlowych, informacja o imprezach promocyjnych i handlowych, **41** organizowanie imprez rozrywkowych w formie konkursów, zawodów i festynów, imprezy sportowe i kulturalne, informacja o w/w imprezach.

(111) **244386** (220) 2010 11 08 (210) 377487
 (151) 2012 01 04 (441) 2011 02 14
 (732) VITADIRECT Tomasz Kozłowski, Warszawa, PL.
 (540) Vitasteron-działa w każdej sytuacji
 (510), (511) **05** preparaty farmaceutyczne i preparaty uzupełniające, w tym zawierające żeń-szeń, mleczek pszczele, mleczek królewski, wyciągi z roślin i owoców, w tym z palmy sabałowej, naturalne hormony roślinne, kwasy tłuszczowe, aminokwasy, preparaty farmaceutyczne regulujące gospodarkę tłuszczową organizmu ludzkiego, witaminy, preparaty wzmacniające, energetyczne, preparaty podnoszące odporność organizmu, wspomagające sprawność fizyczną psychiczną i seksualną preparaty dla mężczyzn podnoszące libido i zwiększające potencję, naturalne preparaty i lekarstwa, zdrowa żywność, w tym zawierające żeń-szeń, mleczek pszczele, mleczek królewski, wyciągi z roślin i owoców, w tym z palmy sabałowej, naturalne hormony roślinne, kwasy tłuszczowe, aminokwasy, witaminy, substancje dietetyczne, suplementy diety, w tym zawierające żeń-szeń, mleczek pszczele, mleczek królewski, wyciągi z roślin i owoców, w tym z palmy sabałowej, naturalne hormony roślinne, kwasy tłuszczowe, witaminy, środki zmniejszające apetyt, środki regulujące przemianę materii, dietetyczna żywność i napoje, herbaty ziołowe, zioła, napary lecznicze, nalewki lecznicze, preparaty medyczne do odchudzania, dodatki odżywcze, dodatki dietetyczne i proteinowe, wszystkie wyżej wymienione towary do celów leczniczych, **30** miód, mleczek pszczele, mleczek królewski, substancje dietetyczne, środki zmniejszające apetyt i suplementy diety, w tym zawierające żeń-szeń, mleczek pszczele, mleczek królewski, wyciągi z roślin i owoców, w tym z palmy sabałowej, naturalne hormony roślinne, kwasy tłuszczowe, witaminy, aminokwasy, dietetyczne artykuły spożywcze, artykuły spożywcze uzupełniające na bazie węglowodanów, żeń-szenia, miodu, mleczka pszczelego, mleczka królewskiego, przetworzonych roślin, wyciągów z roślin i owoców, w tym z palmy sabałowej, naturalnych hormonów roślinnych, ziół, z dodatkiem witamin, składników mineralnych, pierwiastków śladowych, aminokwasów,

kwasów tłuszczowych, w tym z grupy omega 3, oleju z ryb, oleju z wątroby ryb, substancji podnoszących odporność, albo oddzielnie albo w kombinacji, zawarte w klasie 30, koncentraty i odżywki węglowodanowe i wysokoenergetyczne wzbogacone żeń-szeniem, mleczeniem pszczelim, mleczeniem królewskim, wyciągami z roślin i owoców, w tym z palmy sabałowej, naturalnymi hormonami roślinnymi, witaminami i solami mineralnymi, aminokwasami, kwasami tłuszczowymi, w tym z grupy omega 3, olejem z ryb, olejem z wątroby ryb, substancjami wzmacniającymi, podnoszącymi odporność, napary dietetyczne, dietetyczne napoje, w tym dietetyczne napoje na bazie czekolady, herbaty, kakao i kawy, żeń-szenia, miodu, mleczka pszczelego, mleczka królewskiego, przetworzonych roślin, wyciągów z roślin i owoców, w tym z palmy sabałowej, naturalnych hormonów roślinnych, herbaty odchudzające, herbaty ziołowe odchudzające, produkty żywnościowe dietetyczne, w tym na bazie żeń-szenia, miodu, mleczka pszczelego, mleczka królewskiego, przetworzonych roślin, wyciągów z roślin i owoców, w tym z palmy sabałowej, naturalnych hormonów roślinnych, produkty żywnościowe dietetyczne ze skrobi, słodycze dietetyczne, preparaty zbożowe dietetyczne, żywność dietetyczna na bazie maki, dietetyczne produkty spożywcze na bazie owsa, pieczywo dietetyczne, dodatki odżywcze, wszystkie wyżej wymienione towary nie do celów medycznych, **35** usługi w zakresie prowadzenia punktów hurtowych i detalicznych, również internetowych i sprzedaży wysyłkowej, oferujących różnorodne towary, w tym preparaty farmaceutyczne i preparaty uzupełniające, zawierające żeń-szeń, mleczek pszczele, mleczek królewski, wyciągi z roślin i owoców, w tym z palmy sabałowej, naturalne hormony roślinne, kwasy tłuszczowe, aminokwasy, preparaty farmaceutyczne regulujące gospodarkę tłuszczową organizmu ludzkiego, witaminy, preparaty wzmacniające, energetyczne, preparaty podnoszące odporność organizmu, wspomagające sprawność fizyczną, psychiczną i seksualną, preparaty dla mężczyzn podnoszące libido i zwiększające potencję, naturalne preparaty i lekarstwa, zdrowa żywność, w tym zawierające żeń-szeń, mleczek pszczele, mleczek królewski, wyciągi z roślin i owoców, w tym z palmy sabałowej, naturalne hormony roślinne, kwasy tłuszczowe, aminokwasy, witaminy, substancje dietetyczne, suplementy diety, w tym zawierające żeń-szeń, mleczek pszczele, mleczek królewski, wyciągi z roślin i owoców, w tym z palmy sabałowej, naturalne hormony roślinne, kwasy tłuszczowe, witaminy, środki zmniejszające apetyt, środki regulujące przemianę materii, dietetyczna żywność i napoje, herbaty ziołowe, zioła, napary lecznicze, nalewki lecznicze, preparaty medyczne do odchudzania, dodatki odżywcze, dodatki dietetyczne i proteinowe, miód, mleczek pszczele, mleczek królewski, dietetyczne artykuły spożywcze, artykuły spożywcze uzupełniające na bazie węglowodanów, żeń-szenia, miodu, mleczka pszczelego, mleczka królewskiego, przetworzonych roślin, wyciągów z roślin i owoców, w tym z palmy sabałowej, naturalnych hormonów roślinnych, ziół, z dodatkiem witamin, składników mineralnych, pierwiastków śladowych, aminokwasów, kwasów tłuszczowych, w tym z grupy omega 3, oleju z ryb, oleju z wątroby ryb, substancji podnoszących odporność, albo oddzielnie albo w kombinacji, koncentraty i odżywki węglowodanowe i wysokoenergetyczne wzbogacone żeń-szeniem, mleczeniem pszczelim, mleczeniem królewskim, wyciągami z roślin i owoców, w tym z palmy sabałowej, naturalnymi hormonami roślinnymi, witaminami i solami mineralnymi, aminokwasami, kwasami tłuszczowymi, w tym z grupy omega 3, olejem z ryb, olejem z wątroby ryb, substancjami wzmacniającymi, podnoszącymi odporność, napary dietetyczne, dietetyczne napoje, w tym dietetyczne napoje na bazie czekolady, herbaty, kakao i kawy, żeń-szenia, miodu, mleczka pszczelego, mleczka królewskiego, przetworzonych roślin, wyciągów z roślin i owoców, w tym z palmy sabałowej, naturalnych hormonów roślinnych, herbaty odchudzające, herbaty ziołowe odchudzające, produkty żywnościowe dietetyczne, w tym na bazie żeń-szenia, miodu, mleczka pszczelego, mleczka królewskiego, przetworzonych roślin, wyciągów z roślin i owoców, w tym z palmy sabałowej, naturalnych hormonów roślinnych, produkty żywnościowe dietetyczne ze skrobi, słodycze dietetyczne, preparaty zbożowe dietetyczne, żywność dietetyczna na bazie maki, dietetyczne produkty spożywcze na bazie owsa, pieczywo dietetyczne, dodatki odżywcze, usługi w zakresie prowadzenia agencji importowo-eksportowej, pośrednictwo handlowe, prowadzenie marketingu i telemarketingu, pokazy towarów, organizacja wystaw handlowych lub reklamowych, usługi reklamowe w zakresie prowadzenia działalności gospodarczej: reklama wizualna, prasowa, telewizyjna i radiowa, reklama poprzez sieci komputerowe, dystrybucja

i rozpowszechnianie materiałów reklamowych, próbek, druków, prospektów, broszur, usługi z zakresu marketingu i promocji, pomoc przy kojarzeniu kontrahentów i zawieraniu transakcji handlowych, usługi agencji importowo-eksportowej.

(111) **244387** (220) 2010 11 08 (210) 377537
 (151) 2011 12 29 (441) 2011 02 14
 (732) GLOB TRANS G. KMIĘC A. TUZIŃSKI I WSPÓLNICY SPÓŁKA
 JAWNA, Konin, PL.
 (540)



Kolor znaku: biały, niebieski

(531) 1.5.1, 1.5.15, 1.17.2, 21.1.14, 27.5.1, 29.1.12
 (510), (511) **19** wyroby budowlane i hydrauliczne z betonu, wyroby budowlane i hydrauliczne z wypalanej gliny, płyty, rury, kształtowniki budowlane i hydrauliczne z tworzyw sztucznych, masabetonowa prefabrykowana, zaprawa murarska.

(111) **244388** (220) 2010 11 26 (210) 378210
 (151) 2012 01 05 (441) 2011 02 28
 (732) HOCKI KLOCKI MONTGOMERY AGNIESZKA, Poznań, PL.
 (540)



Kolor znaku: pomarańczowy, czerwony, biały, zielony, żółty

(531) 26.4.2, 26.4.9, 26.4.18, 27.5.1, 29.1.13
 (510), (511) **28** gry zawarte w klasie 28, zabawki, ozdoby choinkowe za wyjątkiem artykułów oświetleniowych i słodczy.

(111) **244389** (220) 2010 11 30 (210) 378363
 (151) 2012 02 06 (441) 2011 03 14
 (732) POWSZECHNY ZAKŁAD UBEZPIECZEŃ SPÓŁKA AKCYJNA,
 Warszawa, PL.
 (540) NIEZGUBA

(510), (511) **09** magnetyczne i optyczne nośniki danych z nagraniami, karty magnetyczne kodowane, karty z układem scalonym lub mikroprocesorem; oprogramowanie komputerowe; moduły ładowalne z publikacjami w formie elektronicznej oraz zawierające treści multimedialne, **16** druki i publikacje; drukowane materiały szkoleniowe i instruktażowe; drukowane materiały reklamowe; ulotki, broszury; karty stałego klienta, karty uprawniające, karty obciążeniowe i osobiste karty identyfikacyjne, karty zniżkowe, wszystkie w/w wykonane z papieru; materiały z tworzyw sztucznych do pakowania; wyroby z materiału lub z kartonu zawarte w kl. **16**, **35** reklama, publikacja tekstów reklamowych, kreowanie wizerunku firmy, usługi marketingowe, badania marketingowe; usługi promocyjne obejmujące organizowanie, obsługę, administrowanie, nadzorowanie i zarządzanie planami lojalnościowymi w postaci zachęt i zniżek przy kupowaniu towarów i korzystaniu z usług, emisja i obsługa kart stałego klienta, nagradzających lojalność i promujących rozpoznawalność marki poprzez oferowanie zachęt i zniżek przy zakupie towarów i korzystaniu z usług; emisja i obsługa kart zniżkowych; organizowanie imprez w celach promocyjnych i reklamowych; profesjonalne doradztwo w zakresie organizowania i prowadzenia działalności gospodarczej; pozyskiwanie i systematyzacja informacji do komputerowych baz danych; usługi sprzedaży w punktach sprzedaży hurtowej i detalicznej oraz za pośrednictwem mediów telekomunikacyjnych i elektronicznych następujących towarów: produktów chemicznych, nawozów, żywic, tworzyw sztucznych, garbników, klejów, farb, pokostów, lakierów, preparatów antykorozyjnych, barwników, preparatów pralniczych, wybielaczy, środków do czyszczenia, polerowania i ścierania, produktów do mycia i kąpieli, kosmetyków, produktów perfumeryjnych, preparatów do pielęgnacji włosów, środków higieny osobistej, paliw, olejów i tłuszczów przem-

ysłowych, materiałów oświetleniowych, produktów farmaceutycznych i weterynaryjnych, produktów sanitarnych do celów medycznych, produktów dietetycznych, żywności dla niemowląt i dzieci, materiałów opatrunkowych i odkażających, materiałów stomatologicznych, środków do zwalczania szkodników, fungicydów, herbicydów, metali i ich stopów oraz wyrobów metalowych, budowlanych materiałów metalowych, maszyn i obrabiarek i ich części, silników, narzędzi ręcznych i mechanicznych, elektrycznego sprzętu gospodarstwa domowego, wyrobów nożowniczych, sztućców, maszynek do golenia, urządzeń i przyrządów naukowych, żeglarskich, geodezyjnych, fotograficznych, kinematograficznych, optycznych, wagowych, pomiarowych, sygnalizacyjnych, kontrolnych, do ratowania życia, do celów dydaktycznych, urządzeń do przewodzenia, przełączania, przekształcania, gromadzenia, sterowania i regulacji energii elektrycznej, urządzeń elektrycznych, urządzeń do nagrywania, przesyłania lub odtwarzania dźwięku, obrazu i danych, automatów sprzedających, kas rejestrujących, maszyn liczących, sprzętu do przetwarzania danych, komputerów, gaśnic, urządzeń i instrumentów medycznych, chirurgicznych, stomatologicznych i weterynaryjnych, protez, artykułów ortopedycznych, materiałów chirurgicznych, urządzeń i materiałów oświetleniowych, urządzeń grzewczych, do wytwarzania pary, do gotowania, chłodzenia, suszenia, wentylacji, wodociągowych i sanitarnych, pojazdów i ich części oraz akcesoriów, broni palnej i fajerwerków, opon do pojazdów metali szlachetnych i kamieni szlachetnych oraz wyrobów z metali szlachetnych i ich stopów, zegarów i zegarków, papieru i kartonu oraz wyrobów z tych materiałów, fotografii, materiałów biurowych, materiałów dla artystów, sprzętu biurowego, materiałów z tworzyw sztucznych do pakowania, artykułów z kauczuku, gutaperki, gumy azbestu, miki, materiałów wypełniających, uszczelniających, izolacyjnych, rur, skór i imitacji skór oraz wyrobów skórzanych i wykonanych z imitacji skór, walizek, toreb podróży, plecaków, torebek, parasoli, lasek, wyrobów rymarskich, materiałów budowlanych niemetalowych, budynków przenośnych niemetalowych, pomników niemetalowych, mebli, lusterek, ram do obrazów, wyrobów z drewna, korka, trzciny, wikliny, rogu, kości, kości słoniowej, fiszbinu, muszli, bursztynu, macicy perłowej, sepiolitu, imitacji tych surowców lub z tworzyw sztucznych, przyborów kuchennych i gospodarstwa domowego oraz pojemników, sprzętu do czyszczenia, wyrobów szcztokarskich, grzebieni, gąbek, wyrobów szklanych, porcelanowych i ceramicznych, lin, sznurów, sieci, namiotów, markiz, żagli, materiałów obciowych, materiałów włókienniczych, tekstyliów, narzut na łóżka i obrusów, odzieży, obuwia i nakryć głowy, koronek, haftów, wyrobów pasmanteryjnych, sztucznych kwiatów, dywanów i chodników, mat i słomianek, wykładzin podłogowych, gier i zabawek, artykułów sportowych i gimnastycznych oraz ozdób choinkowych, artykułów spożywczych, przetworów, artykułów nabiałowych, warzyw i owoców surowych i przetworzonych, olejów i tłuszczów jadalnych, kawy, herbaty, kakao, cukru, produktów zbożowych, wyrobów cukierniczych i słodczy, produktów rolnych, ogrodniczych i leśnych, żywych zwierząt, naturalnych roślin i kwiatów, karmy dla zwierząt, piwa, wód mineralnych, napojów bezalkoholowych i alkoholowych, produktów do sporządzania napojów, wyrobów tytoniowych i akcesoriów dla palaczy, **36** usługi ubezpieczeniowe; ocena ryzyka ubezpieczeniowego; usługi agencji ubezpieczeniowych; pośrednictwo ubezpieczeniowe; usługi w zakresie tworzenia i obsługi funduszy emerytalnych; informacja o ubezpieczeniach; doradztwo ubezpieczeniowe; usługi finansowe i inwestycje kapitałowe; usługi brokerskie w zakresie ubezpieczeń; wszystkie wyżej wymienione usługi świadczone także przez Internet; likwidacja szkód ubezpieczeniowych; wydawanie i wykupywanie talonów, żetonów i kuponów wartościowych; usługi finansowe polegające na zapewnianiu udogodnień kredytowych; przetwarzanie płatności; elektroniczny transfer funduszy; pośrednictwo w handlu i wynajmie nieruchomości i mieszkań; administrowanie i zarządzanie nieruchomościami; sponsorowanie finansowe; zbieranie funduszy na cele dobroczynne, **37** usługi budowlane, usługi instalacyjne, naprawy, **38** usługi telekomunikacyjne obejmujące transmisje dźwięku, głosu i obrazu za pośrednictwem mediów telekomunikacyjnych i elektronicznych, łączność za pośrednictwem sieci telekomunikacyjnych, łączność za pośrednictwem terminali komputerowych, łączność satelitarna, łączność za pośrednictwem sieci telefonii komórkowej, nadawanie programów radiowych i telewizyjnych, usługi ogłoszeń elektronicznych, przydzielanie kanałów telekomunikacyjnych dla telezakupów, **39** usługi w zakresie transportu, pakowania i magazynowania towarów; usługi zawarte w kl. 39 w dziedzinie organizowania podróży, **41** usługi edukacyjne i szkoleniowe; usługi w dziedzinie rozrywki, działalności sportowej i rekreacji oraz kultury;

organizowanie imprez o charakterze edukacyjnym, kulturalnym lub rozrywkowym; organizowanie loterii; publikacja tekstów innych niż teksty reklamowe, **42** badania oraz usługi naukowe i techniczne, oraz związane z nimi projektowanie; analizy przemysłowe i usługi badawcze; projektowanie i ulepszanie sprzętu oraz oprogramowania komputerowego, usługi komputerowe zawarte w kl. **42**, **44** usługi medyczne; usługi weterynaryjne; usługi w dziedzinie higieny i urody dla ludzi i zwierząt; usługi związane z rolnictwem, ogrodnictwem i leśnictwem, **45** usługi prawne, prywatne i społeczne usługi świadczone przez osoby trzecie w celu zaspokojenia potrzeb poszczególnych osób; usługi w zakresie zapewnienia bezpieczeństwa i ochrony osób i mienia.

(111) **244390** (220) 2010 11 30 (210) 378364
 (151) 2012 02 06 (441) 2011 03 14
 (732) PZ CUSSONS POLSKA SPÓŁKA AKCYJNA, Warszawa, PL.
 (540)



(531) 1.15.15, 24.15.1, 24.15.13, 26.1.2, 27.5.1
 (510), (511) **03** kosmetyki, preparaty kosmetyczne, środki perfumeryjne, perfumy, wody toaletowe i kolońskie, preparaty kosmetyczne do golenia i po goleniu, pianki, kremy i mydła do golenia, balsamy po goleniu, kremy, pianki, talki, emulsje, płyny, toniki, żele, mleczka kosmetyczne, oliwki, balsamy do skóry, mydła, mydła w płynie, mydła dezynfekujące, mydła dezodoryzujące, mydła lecznicze, mydła przeciwciwopotowe, mydła toaletowe, mydła zawierające składniki pilingujące i/lub masujące, mydła przeciwciwopotowe do stóp, środki i preparaty do mycia i kąpieli, płyny, żele, kremy, pianki i mleczka podprysznic, płyny, żele, kremy, pianki i mleczka do kąpieli, środki i preparaty do pielęgnacji ciała, środki i preparaty do mycia, pielęgnacji i ochrony włosów, farby i lakiery do włosów, środki i preparaty do układania włosów, szampony, odżywki do włosów, środki i preparaty przeciwłupieżowe, środki i preparaty do oczyszczania skóry, środki i preparaty do oczyszczania skóry o właściwościach antybakteryjnych, olejki eteryczne, dezodoranty i antyperspiranty, środki i preparaty do higieny intymnej, odświeżacze do ust, środki i preparaty do makijażu i demakijażu, środki i preparaty do pielęgnacji, malowania i ochrony ust, rzęs, brwi, paznokci, środki i preparaty do usuwania lakierów, odżywki do paznokci, środki i preparaty do opalania i chroniące przed promieniowaniem ultrafioletowym, środki i preparaty do samoopalania, środki i preparaty do depilacji, pudry do makijażu, pudry po kąpieli, pudry higieniczne, chusteczki nasączone płynami kosmetycznymi, środki i preparaty do pielęgnacji zębów i jamy ustnej, artykuły toaletowe, ozdoby do celów kosmetycznych, wyroby chemii gospodarczej, środki i preparaty do czyszczenia, polerowania, szorowania i ścierania, środki i preparaty do czyszczenia, polerowania, szorowania i ścierania do użytku w gospodarstwie domowym, mleczka, żele, płyny i proszki do czyszczenia i polerowania, detergenty, materiały ściernie, środki i preparaty piorące, proszki, płyny i mydła do prania, koncentraty do prania, płyny do mycia naczyń, płyny do płukania tkanin, koncentraty do płukania tkanin, antystatyczne środki i preparaty do celów domowych, środki i preparaty do zmiękczenia tkanin, krochmal, środki i preparaty do krochmalenia, środki i preparaty do namaczania tkanin, środki i preparaty chemiczne do ożywiania kolorów do użytku domowego, mydła do ożywiania koloru tkanin, środki i preparaty wybielające stosowane w praniu, środki i preparaty do odbarwiania, środki i preparaty odtłuszczające inne niż stosowane w procesach produkcyjnych, środki i preparaty do wywabiania plam, perfumowana woda do prasowania, preparaty do usuwania kamienia kotłowego dla gospodarstw domowych, środki i preparaty do prania, czyszczenia i konserwacji skóry, środki i preparaty do czyszczenia szkła, szyb i luster, **05** kosmetyki do celów leczniczych: kremy, pianki, emulsje, płyny, żele, oliwki i balsamy lecznicze, środki i preparaty przeciwłupieżowe lecznicze, sole do kąpieli do celów medycznych, środki do kąpielileczniczych, dezodoranty inne niż do użytku osobistego, środki dezynfekcyjne do celów higienicznych, środki do odświeżania

ciwłupieżowe lecznicze, sole do kąpieli do celów medycznych, środki do kąpielileczniczych, dezodoranty inne niż do użytku osobistego, środki dezynfekcyjne do celów higienicznych, środki do odświeżania powietrza, środki odstraszające owady, środki grzybobójcze, **35** usługi sprzedaży za pośrednictwem internetu towarów z branży kosmetycznej, towarów higienicznych i do pielęgnacji ciała, środków czystości oraz kosmetyków i środków do celów leczniczych.

(111) **244391** (220) 2010 11 30 (210) 378365
 (151) 2012 02 06 (441) 2011 03 14
 (732) PZ CUSSONS POLSKA SPÓŁKA AKCYJNA, Warszawa, PL.
 (540)



(531) 1.15.15, 24.15.1, 26.1.2, 27.5.1
 (510), (511) **03** kosmetyki, preparaty kosmetyczne, środki perfumeryjne, perfumy, wody toaletowe i kolońskie, preparaty kosmetyczne do golenia i po goleniu, pianki, kremy i mydła do golenia, balsamy po goleniu, kremy, pianki, talki, emulsje, płyny, toniki, żele, mleczka kosmetyczne, oliwki, balsamy do skóry, mydła, mydła w płynie, mydła dezynfekujące, mydła dezodoryzujące, mydła lecznicze, mydła przeciwciwopotowe, mydła toaletowe, mydła zawierające składniki pilingujące i/lub masujące, mydła przeciwciwopotowe do stóp, środki i preparaty do mycia i kąpieli, płyny, żele, kremy, pianki i mleczka podprysznic, płyny, żele, kremy, pianki i mleczka do kąpieli, środki i preparaty do pielęgnacji ciała, środki i preparaty do mycia, pielęgnacji i ochrony włosów, farby i lakiery do włosów, środki i preparaty do układania włosów, szampony, odżywki do włosów, środki i preparaty przeciwłupieżowe, środki i preparaty do oczyszczania skóry, środki i preparaty do oczyszczania skóry o właściwościach antybakteryjnych, olejki eteryczne, dezodoranty i antyperspiranty, środki i preparaty do higieny intymnej, odświeżacze do ust, środki i preparaty do makijażu i demakijażu, środki i preparaty do pielęgnacji, malowania i ochrony ust, rzęs, brwi, paznokci, środki i preparaty do usuwania lakierów, odżywki do paznokci, środki i preparaty do opalania i chroniące przed promieniowaniem ultrafioletowym, środki i preparaty do samoopalania, środki i preparaty do depilacji, pudry do makijażu, pudry po kąpieli, pudry higieniczne, chusteczki nasączone płynami kosmetycznymi, środki i preparaty do pielęgnacji zębów i jamy ustnej, artykuły toaletowe, ozdoby do celów kosmetycznych, wyroby chemii gospodarczej, środki i preparaty do czyszczenia, polerowania, szorowania i ścierania, środki i preparaty do czyszczenia, polerowania, szorowania i ścierania do użytku w gospodarstwie domowym, mleczka, żele, płyny i proszki do czyszczenia i polerowania, detergenty, materiały ściernie, środki i preparaty piorące, proszki, płyny i mydła do prania, koncentraty do prania, płyny do mycia naczyń, płyny do płukania tkanin, koncentraty do płukania tkanin, antystatyczne środki i preparaty do celów domowych, środki i preparaty do zmiękczenia tkanin, krochmal, środki i preparaty do krochmalenia, środki i preparaty do namaczania tkanin, środki i preparaty chemiczne do ożywiania kolorów do użytku domowego, mydła do ożywiania koloru tkanin, środki i preparaty wybielające stosowane w praniu, środki i preparaty do odbarwiania, środki i preparaty odtłuszczające inne niż stosowane w procesach produkcyjnych, środki i preparaty do wywabiania plam, perfumowana woda do prasowania, preparaty do usuwania kamienia kotłowego dla gospodarstw domowych, środki i preparaty do prania, czyszczenia i konserwacji skóry, środki i preparaty do czyszczenia szkła, szyb i luster, **05** kosmetyki do celów leczniczych: kremy, pianki, emulsje, płyny, żele, oliwki i balsamy lecznicze, środki i preparaty przeciwłupieżowe lecznicze, sole do kąpieli do celów medycznych, środki do kąpielileczniczych, dezodoranty inne niż do użytku osobistego, środki dezynfekcyjne do celów higienicznych, środki do odświeżania

nia powietrza, środki odstrasżające owady, środki grzybobójcze, **35** usługi sprzedaży za pośrednictwem internetu towarów z branży kosmetycznej, towarów higienicznych i do pielęgnacji ciała, środków czystości oraz kosmetyków i środków do celów leczniczych.

(111) **244392** (220) 2010 11 30 (210) 378369
(151) 2012 02 06 (441) 2011 03 14

(732) MONTGOMERY AGNIESZKA HOCKI KLOCKI, Poznań, PL.
(540) HOCKI KLOCKI

(510), (511) **28** gry zawarte w klasie 28, zabawki, ozdoby choinkowe z wyjątkiem artykułów oświetleniowych i słodczy, artykuły sportowe zawarte w tej klasie, **35** usługi w zakresie sprzedaży takich towarów jak: gry, zabawki, ozdoby choinkowe, artykuły sportowe.

(111) **244393** (220) 2010 12 06 (210) 378584
(151) 2012 02 06 (441) 2011 03 14

(732) LOTTE WEDEL Spółka z ograniczoną odpowiedzialnością, Warszawa, PL.

(540) E.Wedel Jedyne

(510), (511) **30** słodczyce nie do celów medycznych, słodczyce na bazie czekolady, czekolada, słodczyce na bazie cukru, ciasta i ciastka.

(111) **244394** (220) 2010 12 08 (210) 378720
(151) 2012 02 06 (441) 2011 03 14

(732) GRZELEWSKI MIROSLAW MADEINHELL, Łódź, PL.
(540)



Kolor znaku: czarny, czerwony

(531) 27.5.1, 29.1.12

(510), (511) **25** odzież, nakrycia głowy, skarpety, szaliki, rękawiczki.

(111) **244395** (220) 2010 12 08 (210) 378728
(151) 2012 02 06 (441) 2011 03 14

(732) TEVA PHARMACEUTICALS POLSKA SPÓŁKA
Z OGRANICZONĄ ODPOWIEDZIALNOŚCIĄ, Warszawa, PL.

(540) SKINELLE

(510), (511) **05** preparaty farmaceutyczne, leki, substancje dietetyczne przystosowane do celów medycznych, żywność dietetyczna dla celów leczniczych, suplementy diety do celów leczniczych, preparaty witaminowe, preparaty z mikroelementami, suplementy mineralne do żywności, preparaty bakteryjne do celów leczniczych.

(111) **244396** (220) 2010 12 17 (210) 379087
(151) 2012 02 09 (441) 2011 03 28

(732) BIOFARM SPÓŁKA Z OGRANICZONĄ ODPOWIEDZIALNOŚCIĄ, Poznań, PL.

(540) PSORIGEN

(510), (511) **05** zawarte w tej klasie produkty lecznicze i wyroby medyczne, suplementy diety do celów medycznych.

(111) **244397** (220) 2010 12 28 (210) 379461
(151) 2012 02 06 (441) 2011 04 11

(732) TOTALIZATOR SPORTOWY SPÓŁKA Z OGRANICZONĄ ODPOWIEDZIALNOŚCIĄ, Warszawa, PL.

(540)



Kolor znaku: żółty, pomarańczowy, granatowy

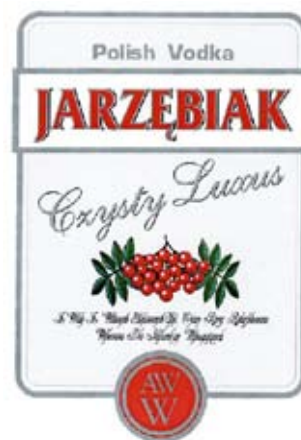
(531) 1.1.1, 1.1.15, 27.5.1, 29.1.13

(510), (511) **09** elektrotechniczne i elektroniczne urządzenia losujące do przeprowadzania gier liczbowych, loterii, videoloterii i zakładów wzajemnych, lottomaty, **16** wydawnictwa, kupony, blankiety dotyczące gier, loterii, videoloterii, zakładów wzajemnych, **35** reklama, dystrybucja i rozpowszechnianie materiałów reklamowych i informacyjnych, **36** sponsorowanie finansowe, **37** instalowanie i serwis urządzeń do prowadzenia gier, loterii, videoloterii, zakładów wzajemnych, **41** usługi w zakresie organizowania i prowadzenia gier liczbowych, loterii pieniężnych; usługi związane z rekreacją i sportem w zakresie organizowania i prowadzenia gier hazardowych, videoloterii, zakładów wzajemnych, produkcja programów radiowych i telewizyjnych; telewizyjne programy rozrywkowe; organizowanie i prowadzenie koncertów; rozrywka (widowiska).

(111) **244398** (220) 2010 07 28 (210) 373430
(151) 2012 02 08 (441) 2010 11 08

(732) Przedsiębiorstwo Handlowo-Produkcyjne Wiesław Wawrzyniak, Niedźwiady, PL.

(540)



Kolor znaku: srebrny, biały, czerwony, czarny, zielony, jasnoszary

(531) 5.3.20, 25.1.15, 27.5.1, 29.1.15

(510), (511) **33** napoje alkoholowe z wyjątkiem piwa, likiery, wódka.

(111) **244399** (220) 2011 01 28 (210) 380584
(151) 2012 02 09 (441) 2011 05 09

(732) ZAKŁADY FARMACEUTYCZNE POLPHARMA SPÓŁKA AKCYJNA, Starogard Gdański, PL.

(540)

Биодацина
Биодацина

(531) 27.5.1, 28.5.0

(510), (511) **05** preparaty farmaceutyczne.

(111) **244400** (220) 2011 03 22 (210) 383019
(151) 2012 02 09 (441) 2011 07 04

(732) INTER CARS SPÓŁKA AKCYJNA, Warszawa, PL.

(540)



Kolor znaku: czarny, biały, czerwony

(531) 18.1.21, 26.7.19, 26.11.2, 26.11.13, 27.5.1, 29.1.13

(510), (511) **07** narzędzia i urządzenia warsztatowe o napędzie elektrycznym lub hydraulicznym, **08** narzędzia i urządzenia warsztatowe

sterowane ręcznie, **09** przyrządy pomiarowe i kontrolne, **35** usługi w zakresie sprzedaży hurtowej i detalicznej narzędzi urządzeń warsztatowych oraz przyrządów pomiarowych i kontrolnych.

(111) **244401** (220) 2011 01 13 (210) 379961
 (151) 2012 03 26 (441) 2011 04 26
 (732) ORION CORPORATION, Espoo, FI.
 (540) AVUMEX
 (510), (511) **05** preparaty farmaceutyczne przeznaczone dla ludzi.

(111) **244402** (220) 2007 12 28 (210) 334648
 (151) 2010 10 28 (441) 2008 03 31
 (732) VERC0 Spółka z ograniczoną odpowiedzialnością, Warszawa, PL.
 (540) DriveOk
 (510), (511) **05** leki, suplementy diety do celów medycznych pochodzenia roślinnego.

(111) **244403** (220) 2008 03 12 (210) 338074
 (151) 2010 10 05 (441) 2008 06 23
 (732) FUNDACJA PROVENTUS, Chorzów, PL.
 (540) proventus

(510), (511) **35** usługi agencji informacji handlowej, usługi agencji reklamowej, badania opinii publicznej, badania w dziedzinie działalności gospodarczej, badanie rynku, doradztwo specjalistyczne w dziedzinie działalności gospodarczej, doradztwo w zakresie organizowania i prowadzenia działalności gospodarczej, dystrybucja materiałów reklamowych, ekspertyzy w zakresie działalności gospodarczej, uaktualnianie materiałów reklamowych, dystrybucja ogłoszeń reklamowych, organizowanie wystaw w celach handlowych lub reklamowych, pokazy towarów, pomoc w prowadzeniu działalności gospodarczej, usługi reklamowe za pośrednictwem sieci komputerowej, wynajmowanie powierzchni na cele reklamowe, wypożyczanie materiałów reklamowych, publikowanie tekstów reklamowych, organizowanie targów w celach handlowych lub reklamowych, wynajem czasu reklamowego we wszystkich środkach przekazu, doradztwo w sprawach zarządzania personelem, rekrutacja personelu, pośrednictwo pracy, usługi biura pośrednictwa pracy, **36** usługi agencji udzielających kredytów, usługi agencji pośrednictwa w handlu nieruchomościami oraz usługi agencji ściągania wierzytelności, usługi prowadzenia na zlecenie osób trzecich: analiz finansowych, operacji bankowych, doradztwa w sprawach finansowych, ekspertyz dla celów fiskalnych, doradztwa finansowego oraz usług finansowych, udzielanie kredytów ratalnych, zarządzanie majątkiem, administrowanie majątkiem nieruchomości, usługi w zakresie wyceny majątku nieruchomości, usługi pośrednictwa w sprawach majątku nieruchomości, wynajmowanie mieszkań, wynajmowanie pomieszczeń biurowych i magazynowych, usługi w zakresie dzierżawy nieruchomości, udzielanie pożyczek pod zastaw, usługi sponsorowania finansowego, zbiórki funduszy na cele dobroczynne, **41** usługi fundacji pozyskującej środki na rzecz edukacji, kultury i wypoczynku, edukacja, informacja o edukacji, informacja o rekreacji i kulturze fizycznej, organizowanie i obsługa konferencji i kongresów, organizowanie konkursów edukacyjnych lub rozrywkowych, kursy korespondencyjne, publikowanie książek, kształcenie praktyczne, organizowanie loterii, nauczanie, nauczanie korespondencyjne, organizacja obozów sportowych i obozów wakacyjnych, organizowanie i prowadzenie konferencji, kongresów, pracowni specjalistycznych, seminariów, sympozjów i zjazdów, organizowanie wystaw z dziedziny kultury lub edukacji, organizowanie zawodów sportowych, publikowanie tekstów innych niż reklamowe, usługi związane z organizacją wypoczynku, wynajmowanie stadionów, wynajmowanie kortów tenisowych, wypożyczanie sprzętu sportowego, **44** usługi medyczne, higiena i troska o urodę istot ludzkich, usługi związane z prowadzeniem aptek, klinik medycznych, usługi z zakresu analiz medycznych związanych z leczeniem osób, usługi farmakologiczne, usługi gabinetów, przychodni i poradni lekarskich, diagnostyki medycznej, prowadzenia laboratoriów medycznych i analitycznych, lecznictwa otwartego i zamkniętego w ramach klinik, szpitali, ośrodków rehabilitacyjnych, spółek i spółdzielni lekarskich oraz stacji sanitarno-epidemiologicznych, pomoc medyczna, **45** doradztwo w zakresie własności intelektualnej, zarządzanie prawami autorskimi.

(111) **244404** (220) 2008 07 04 (210) 343123
 (151) 2010 11 03 (441) 2008 10 13
 (732) „ZINK SERWIS” Spółka z ograniczoną odpowiedzialnością, Andrychów, PL.
 (540)



Kolor znaku: biały, czarny, czerwony i jego odcienie
 (531) 9.1.10, 27.5.1, 29.1.13
 (510), (511) **35** reklama za pośrednictwem sieci komputerowej, usługi w zakresie reklamy, wynajem oraz sprzedaż miejsca i czasu na reklamy, **42** tworzenie i utrzymanie stron internetowych, zarządzanie zbiorami informatycznymi, administrowanie zbiorami informatycznymi, doradztwo w zakresie systemów informatycznych, Internetu, usługi w zakresie projektowania serwisów internetowych, administrowanie stronami komputerowymi, projektowanie stylu i struktur stron internetowych, graficzne opracowywanie stron www, usługi graficzne, modernizacja systemów informatycznych oraz telekomunikacyjnych, dzierżawa domen internetowych, obrót prawami do domen internetowych, rejestrowanie na rzecz osób trzecich domen internetowych, odpłatne udostępnianie czasu dostępu do komputerowych baz danych, odpłatne udostępnianie czasu dostępu do komputerów w celu przetwarzania danych, odzyskiwanie komputerowych baz danych, usługi kawiarni internetowych, usługi doradztwa komputerowego polegające na obsłudze klienta przy wykorzystaniu sieci Internet.

(111) **244405** (220) 2008 08 20 (210) 345083
 (151) 2011 10 21 (441) 2008 11 24
 (732) Kaliskie Przedsiębiorstwo Przemysłu Spożywczego „INTERJAREK” Grupa INTERJAREK Spółka z ograniczoną odpowiedzialnością, Jedlec, PL.
 (540)



Kolor znaku: żółty, czerwony, biały
 (531) 26.1.2, 27.5.1, 29.1.13
 (510), (511) **29** bakalie, grzyby suszone, owoce suszone, owoce kandyzowane, **30** przyprawy, paniery, bułka tarta, **35** usługi w zakresie prowadzenia sprzedaży hurtowej, detalicznej i poprzez Internet takich towarów, jak: bakalie, grzyby suszone, owoce suszone, owoce kandyzowane, przyprawy, paniery, bułka tarta.

(111) **244406** (220) 2008 08 20 (210) 345092
 (151) 2010 10 08 (441) 2008 11 24
 (732) GIVE FIVE FIRMA HANDLOWA TERESA CYBULSKA, Tychy, PL.
 (540)



(531) 27.5.1
 (510), (511) **25** bielizna dla dzieci, buty, czapki, ubiory dziecięce z dzianiny, pieluszki tekstylne, ubranka, kurtki, płaszczki, rękawiczki, spodnie, spódniczki i sukienki dziecięce, szaliki, śliniaki, apaszki i fulary, bezrękawniki, koszule, kąpielówki, koszulki gimnastyczne, kostiumy kąpielowe, kurtki wełniane lub futrzane z kapturem, majtki dziecięce, marynarki, mufki, nakrycia głowy, nauszники, odzież, odzież gotowa, odzież na gimnastykę, odzież wodoodporna, ogrzewacze stóp nieelektryczne, okrycia wierzchnie, odzież z dzianiny, osłony przed słońcem (daszki), paski, peleryny, piżamy, płaszczki, płaszczki kąpielowe, podkoszulki, rajtuzy, rękawiczki, rajstopy, serwetki dla dzieci z materiałów tekstylnych, skarpetki, spodnie, sportowe koszulki.

ki, spódnice, swetry, szelki, szlafroki, śliaki niepapierowe, trykoty, T-shirty, ubrania, ubiory plażowe, wyprawki dziecięce jako ubrania, odzież dla dzieci, ubranka dla dzieci, śpiworki jako garderoba dziecięca, nakrycia głowy, bielizna, obuwie gimnastyczne, kalosze, kombinizony, kostiumy gimnastyczne, majtki, piżamy, bielizna nocna, stroje na maskarady, stroje balowe.

(111) **244407** (220) 2008 08 22 (210) 345185
 (151) 2010 10 04 (441) 2008 11 24
 (732) AKATEC Aneta Grabańska, Bytkowo, PL.
 (540)

AKATEC

Kolor znaku: czerwony

(531) 26.11.1, 27.5.1, 29.1.1

(510), (511) **06** budowlane materiały metalowe; przenośne metalowe konstrukcje budowlane; przewody nieelektryczne i przewody drutowe z metali nieszlachetnych; drobne wyroby żelazne, pojedyncze wyroby metalowe (elementy klimatyzacji, wentylacji, elementy metalowe dla budownictwa, systemy łączenia materiałów, elementy dla branży motoryzacyjnej, maszynowej, telekomunikacyjnej); rury i rurki metalowe; kasy pancerne; towary z metali nieszlachetnych nie ujęte w innych klasach (elementy klimatyzacji, wentylacji, elementy metalowe dla budownictwa, systemy łączenia materiałów, elementy dla branży motoryzacyjnej, maszynowej, telekomunikacyjnej); rudy (kruszcze), **14** metale szlachetne i ich stopy, **19** materiały budowlane niemetalowe; rury sztywne niemetalowe stosowane w budownictwie; asfalt, smoła i bitumy; budynki przenośne niemetalowe; pomniki niemetalowe, **20** meble, lustra, ramki, obrazy; wyroby (nie ujęte w innych klasach) z drewna, korka, trzciny, wikliny, rogu, kości, fiszbinu, muszli, bursztynu, macicy perłowej, sepiolitu, imitacji tych surowców lub z tworzyw sztucznych, **35** agencje importowo-eksportowe, prowadzenie sklepów internetowych w zakresie BHP narzędzi i osprzętu przemysłowego; pozyskiwanie i systematyzacja danych do komputerowych baz danych; komputerowe zarządzanie plikami, **36** agencje pośrednictwa w handlu nieruchomościami, **40** platerowanie metali, hartowanie, obróbka, odlewanie, powlekanie metali, offset (drukowanie), **42** analizy systemów komputerowych, aktualizacja oprogramowania komputerowego, komputery (odzyskiwanie danych, powielanie oprogramowania, programowanie, projektowanie systemów komputerowych), konserwacja oprogramowania komputerowego, wypożyczanie oprogramowania komputerowego, tworzenie i utrzymywanie stron internetowych dla osób trzecich, doradztwo w sprawach sprzętu komputerowego, instalacje oprogramowania komputerowego, ekspertyzy inżynierskie, opracowywanie projektów technicznych, wzornictwo przemysłowe, badania techniczne, badania w dziedzinie mechaniki, prace badawczo-rozwojowe (dla osób trzecich) dotyczące branży informatycznej, metalowej oraz budowlanej.

(111) **244408** (220) 2008 10 02 (210) 346921
 (151) 2011 01 27 (441) 2009 01 05
 (732) Werth-Holz Spółka Akcyjna, Poznań, PL.
 (540) werth-holz

(510), (511) **06** metalowe akcesoria konstrukcyjne, wykończeniowe oraz okucia dla elementów architektury ogrodowej, **19** niemetalowe materiały budowlane, w szczególności drewno konstrukcyjne i drewno budowlane, elementy budowlane z drewna: w tym elementy konstrukcji dachów, dźwigary, belki, słupy, łąty, deski, płyty budowlane, drzwi, okna, okiennice, futryny, balustrady niemetalowe, stopnie schodów, sklejka, forniry, płyty parkietowe, klepka podłogowa, panele drewniane, boazeria, drewniane konstrukcje, w tym pawilony, domki letniskowe, altany, baraki, wiaty, wiaty samochodowe, podesty, ogrodzenia, płoty, **20** drewniane, wiklinowe, wykonane z wikliny lub korka elementy architektury ogrodowej i placów zabaw, w szczególności: płotki, furtki, kratownice, kraty drewniane, pergole, piaskownice, mostki, domki ogrodowe, domki ogrodowe dla dzieci, psie budy, schowki na narzędzia ogrodowe, ławki, stoły, meble ogrodowe, meble campingowe, drabinki drewniane, drabiny drewniane lub z tworzyw sztucznych, kosze, drewniane kwietniki i skrzynki na kwiaty, **21** donice i doniczki na kwiaty, osłony nie z papieru na doniczki i donice, **28** huśtawki, **42** usługi projektowania drewnianych

konstrukcji, w tym elementów wyposażenia ogrodów, elementów wyposażenia placów zabaw.

(111) **244409** (220) 2009 01 19 (210) 350945
 (151) 2010 09 14 (441) 2009 04 27
 (732) ARCILOOK Maciej Bilski, Przeźmierowo, PL.
 (540)

AREN
 ARCHITECTS

(531) 27.5.1

(510), (511) **36** pośrednictwo w obrocie budynkami i budowlami, wycena nieruchomości, usługi związane z obsługą rynku nieruchomości wykonywane na zlecenie, **37** usługi budowlane i naprawy, budownictwo, informacja budowlana, doradztwo i nadzór budowlany, budowa pawilonów targowych i przemysłowych oraz innych budowli, **42** architektura, projektowanie budynków, doradztwo w zakresie architektury i ochrony środowiska, ekspertyzy inżynierskie, badania i analizy techniczne w zakresie architektury i budownictwa, pomiary (wzorcowanie), oprogramowanie komputerowe dla budownictwa.

(111) **244410** (220) 2009 03 12 (210) 353247
 (151) 2010 12 08 (441) 2009 06 22
 (732) TOWARZYSTWO INWESTYCYJNE Spółka Akcyjna, Gdańsk, PL.
 (540)

Service Master

Kolor znaku: ciemnoniebieski, jasnoniebieski, czerwony

(531) 18.1.23, 26.11.1, 27.5.1, 29.1.13

(510), (511) **01** preparaty chemiczne, odczynniki i substancje pochodzenia nieorganicznego stosowane przy obsłudze i konserwacji oraz renowacji pojazdów samochodowych i maszyn roboczych, takie zwłaszcza jak: talk techniczny, aceton, acetylen; aktywatory chemiczne do kauczuku; aktywatory chemiczne powierzchniowo czynne do tworzyw sztucznych nie będące środkami powłokotwórczymi; aldehyd amonowy, aldehyd krotonowy, aldehyd mrówkowy do celów chemicznych; alkalia; amoniak do celów przemysłowych; alkaliczne związki żrące; alkohol, alkohol amylový, alkohol etylowy, alkohol winny, alkoholowy roztwór soli amonowej; alun; argon; arsenian ołowiu; azot; azotan bizmutu do celów chemicznych; bakteriocidy stosowane przy odkażaniu tapicerki samochodowej; balsam gurjunowy do podwozi samochodowych; barwniki do celów kosmetyki pojazdowej; benzen; bezwodnik kwasu octowego, bezwodnik tytanu do celów przemysłowych; boraks; celuloza spreparowana jako dodatek do laminatów karoseryjnych; cement do naprawy stłuczeń karoseryjnych pojazdów i maszyn roboczych; chlorek glinu, chlorek magnezu, chlorek palladu, chlorek wapnia; chrom i chromiany do napraw galwanicznych karoseryjnych; ciecz do obwodów hydraulicznych; czterochlorek acetyleny; czynniki powierzchniowo-czynne do konserwacji pojazdów i maszyn roboczych; defolianty; detergenty używane w procesach mycia i konserwacji pojazdów; dodatki chemiczne do paliw silnikowych; dodatki chemiczne do środków grzybobójczych stosowanych w konserwacji tapicerki samochodowej; dodatki chemiczne do środków owadobójczych; dodatki detergentowe do benzyny; dolomit do celów przemysłowych; dwuchlorek cyny; dyspersje tworzyw sztucznych do napraw karoseryjnych pojazdów samochodowych; emulgatory do płynów konserwacyjno-myjących w myjniach samochodowych; etan, eter etylowy, eter metylowy, eter siarkowy, etery, etery glikolu; fenol do celów konserwacyjnych pojazdów samochodowych; gazy zestalone do celów przemysłowych; gliceryna do celów przemysłowych; grafit do celów konserwacyjno-naprawczych pojazdów samochodowych; karbid do wytwornic acetylenowych; kauczuk płynny; kazeina do celów przemysłowych; kąpiele galwanizacyjne; kleje jako spoiwa przeznaczone dla serwisu pojazdów samochodowych; kwas siarkowy, kwas siarkowy, kwas solny, kwasy jako mieszaniny chemiczne kwasoodporne; mastyks do wypełniania wgłębień w karoseriach samochodowych; mastyksy do skór tapicerskich samochodowych; materiały do filtracji układów

chłodzących pojazdów; tworzywa sztuczne termoreaktywne i chemoreaktywne w stanie surowym stosowane w naprawie pojazdów samochodowych; materiały klejące do renowacji pojazdów samochodowych; materiały syntetyczne do absorpcji oleju dla potrzeb stacji obsługi pojazdów i maszyn roboczych; mieszanki do gaśnic samochodowych; mydła metaliczne do celów przemysłowych; naftalen; ocet drzewny, ocet spirytusowy, octan amylu, octan celulozy w stanie surowym, octan glinu, octan ołowiu, octan wapnia; odbarwiacze do elementów pojazdów samochodowych; plastizole i plastyfikatory do napraw karoseryjnych; płyny do obwodów hydraulicznych; płyny do odsiarczania akumulatorów elektrycznych; płyny do układu kierowniczego ze wspomaganiami; płyny hamulcowe; pochodne benzenu; preparaty antystatyczne inne niż do użytku w serwisie pojazdów samochodowych i maszyn roboczych; preparaty chemiczne do powierzchniowego barwienia szkła samochodowego; preparaty chemiczne do nadawania nieprzepuszczalności tekstyliom stosowanym w tapicerstwie samochodowym; preparaty chemiczne do ożywiania kolorów tekstyliów stosowanych w tapicerstwie samochodowym; preparaty chemiczne do spawania; preparaty chemiczne do uzdatniania wody stosowanej w myjniach samochodowych; preparaty chemiczne do zapobiegania powstawaniu plam na tkaninach tapicerskich; preparaty chemiczne które nadają nieprzepuszczalność skór stosowanych w tapicerstwie samochodowym; preparaty chemiczne ułatwiające stopy metali przy lutowaniu karoserii samochodowych; preparaty do galwanizacji; preparaty do hartowania metali; preparaty do konserwacji kauczuku; preparaty do ochrony przed ogniem; preparaty do oczyszczania gazu spalinowego silników samochodowych; preparaty do oczyszczania olejów silnikowych; preparaty do oczyszczania tłuszczów smarowniczych stosowanych w technice pojazdowej; roztwory zapobiegające tworzeniu się piany w akumulatorach; sadza do celów przemysłowych; silikony; srebro zakwaszona woda do ładowania akumulatorów; soda amoniakalna, soda kalcynowana, soda kaustyczna do celów przemysłowych; sole do ogniw galwanicznych; talk; tlen techniczny; topniki do lutowania, topniki do spawania; tworzywa sztuczne do absorpcji oleju; utleniacze jako dodatki chemiczne do paliwa silnikowego; zestawy składników do reperacji opon zastępujące koło zapasowe; zestawy do reperacji dętek pojazdów samochodowych; zestawy składników chemicznych ułatwiających gwintowanie części samochodowych; zestawy składników do naprawy i konserwacji obręczy kół samochodowych; **02** barwniki do lakierów samochodowych i mieszaników lakierniczych; bejce do skór tapicerskich samochodowych; bezwodnik tytanu jako pigment; biel cynkowa jako pigment, biel ołowiana, biele jako barwniki lub farby; czernidla jako barwniki lub farby; czerwień ołowiana; emalie do malowania samochodowe; emulsje srebra jako pigmenty do emalii i lakierów samochodowych; farby; glejta ołowiana; gumilaki, gumożywice; impregnaty do skóry; indygo jako barwnik; kalafonia; kit olejowy karoseryjny; lakier asfaltowy, lakier bitumiczny, lakier kopalowy, lakiery samochodowe, lakiery do powlekania brązem; mastyks; metal w proszku dla lakierników samochodowych; oleje przeciwrdzewne samochodowe; ołowiana biel, ołowiana czerwień, ołowiana pomarańcz, glejta ołowiana; pigmenty lakiernicze samochodowe; podkłady do malowania karoserii samochodowych; powłoki zabezpieczające przed korozją podwozia pojazdów; preparaty zabezpieczające do metali, preparaty zabezpieczające przed rdzą, preparaty zapobiegające matowieniu metali; proszek glinu do malowania, proszek z brązu do malowania, proszki do srebrzenia; rozcieńczalniki do farb i lakierów samochodowych; smary przeciwrdzewne, spoiwa do farb i lakierów samochodowych; sykatywy do farb; samochodowe taśmy samoprzylepne malarskie; terpentyna jako rozcieńczalnik do farb; tlenek kobaltu jako barwnik; utrwalacze stosowane do lakierów; zageszczacze do barwników, zageszczacze do farb; żywice naturalne w stanie surowym jako chemiczne produkty do ożywiania kolorów dla myjni samochodowych; samochodowe środki antykorozyjne, **03** warsztatowe środki do szorowania podwozi samochodowych stosowane w myjniach; chemiczne preparaty do czyszczenia powierzchni metalowych; kamień polerski, łupki polerskie, pasty i środki do konserwowania skór technicznych i skór stosowanych w pojazdach samochodowych, maszynach i narzędziach warsztatowych techniki pojazdowej; kosmetyki motoryzacyjne; kreda polerska; środki do usuwania lakierów dla potrzeb motoryzacyjnych i budownictwa; oleje techniczne czyszczące i warsztatowe preparaty do mycia części maszyn i urządzeń; mydła techniczne; środki do ostrzenia narzędzi inne niż tarcze ściernicze; polerski granulowany tlenek glinu i róż polerski; preparaty do prania

tkanin i włókien technicznych stosowanych w pojazdach samochodowych i maszynach roboczych; popiół wulkaniczny granulowany do czyszczenia i polerowania; pumeks; terpentyna warsztatowa; wazelina techniczna; woski polerskie; antyperspiranty samochodowe; antystatyczne preparaty do konserwacji kabin pojazdów samochodowych; apretura z krochmalu do tapicerek samochodowych; aromaty jako olejki aromatyczne stosowane w dezodorantach samochodowych; barwniki do użytku w preparatach myjących dla karoserii samochodowych, barwniki do pokrowców na tapicerkę samochodową oraz do renowacji włókienniczych dachów składanych w kabrioletach samochodowych, gdzie indziej nie wymienione barwniki do celów kosmetyki pojazdowej; chusteczki nasączone płynami kosmetycznymi i powierzchniowo czynnymi dla kierowców i mechaników samochodowych; dezodoranty do kokpitów i tapicerki samochodowej; drewno zapachowe stosowane w kabinach pojazdów samochodowych; esencje eteryczne; kremy polerujące; krochmal, krochmal jako apretura do włókienniczych pokryć tapicerskich; pasty do skórzanych obić samochodowych i motocyklowych; papierowe preparaty do czyszczenia powierzchni w pojazdach samochodowych i maszynach; pasty do wykładzin podłogowych stosowanych w pojazdach; dające się rozpylać perfumy samochodowe; płyny do spryskiwaczy do szyb samochodowych, w tym również płyny aromatyzowane; chemiczne preparaty do odbarwiania do celów kosmetyki samochodowej; preparaty do usuwania farb karoseryjnych; preparaty do usuwania rdzy; szaszki zapachowe dla kierowców; szampony samochodowe; środki do prania tapicerki samochodowej bez jej zdejmowania; terpentyna; wazelina techniczna, **06** blacha stalowa karoseryjna w arkuszach do napraw blacharskich pojazdów samochodowych; metalowa armatura do przewodów hydraulicznych; armatura do przewodów sprężonego powietrza metalowa; drut aluminiowy, drut do lutowania metalowy, drut z miedzi nieizolowany, drut ze stali, druty ze stopów metali nieszlachetnych z wyjątkiem drutu topikowego; metalowe emblematy do pojazdów metalowe; folia aluminiowa, folia cynowa, folie metalowe do pakowania i zawijania; kabiny do malowania natryskowe metalowe, kabiny do malowania przy pomocy rozpylaczy metalowe, kabiny kąpielowe metalowe, kabiny stosowane przy malowaniu za pomocą pistoletów metalowe; klamki do drzwi pojazdowych metalowe; klamry do mocowania kół zapasowych w bagażniku; klucze warsztatowe metalowe; kłódki; liny metalowe do podnośników samochodowych; łańcuchy zabezpieczające metalowe; materiały blacharskie dla serwisu samochodowego; nity metalowe karoseryjne; obręcze i felgi samochodowe; okucia metalowe; opaski zaciskowe metalowe do łączenia rur; metalowe tablice rejestracyjne; tabliczki identyfikacyjne metalowe; metalowe żyłki do wiązania, metalowe plecienki do instalacji samochodowych, **07** myjnie samochodowe automatyczne tunelowe i ręczne, szczotkowe, bezszczotkowe, portalowe i hybrydowe oraz ich części; transmisyjne pasy i paski w tym klinowe maszynowe stosowane w pojazdach samochodowych, pasy i kliny transportowe podnośników i myjni samochodowych; metalowe części maszyn i urządzeń jako podzespoły wymienne do myjni samochodowych; froterki i polerki lakiernicze stosowane w kosmetyce samochodowej; kompresory powietrza technologicznego stosowane w myjniach samochodowych; noże elektryczne, nożyce elektryczne dla warsztatów samochodowych; odkurzacze samochodowe i ich części; ostrzarki mechaniczne; pistolety malarskie; podnośniki warsztatowe; pompki do płynów stosowanych w myjniach samochodowych; praktycznie specjalnie przeznaczone do tapicerki samochodowej i składanych włókienniczych dachów samochodowych oraz plandek; wieloczynnościowe roboty elektryczne do prac konserwacyjnych i renowacyjnych w myjniach samochodowych; szlifierki specjalnie przeznaczone do prac renowacyjnych i konserwacyjnych w myjniach samochodowych; urządzenia do malowania specjalnie przeznaczone do prac renowacyjnych i konserwacyjnych w myjniach samochodowych; węże do odkurzaczy; wiertarki ręczne elektryczne; wycinarki; zmywarki do części samochodowych specjalnie przeznaczone do prac renowacyjnych i konserwacyjnych w myjniach samochodowych; wytwornice acetyleny; aeratory warsztatowe; brzeszczoty do pił maszynowych do metalu; palniki gazowe spawalnicze; dmuchawy warsztatowe specjalnie przeznaczone do prac renowacyjnych i konserwacyjnych w myjniach samochodowych; maszyny rzemieślnicze do obróbki drewna specjalnie przeznaczone do prac renowacyjnych i konserwacyjnych w myjniach samochodowych; fartuchy ochronne do maszyn stosowanych w myjniach samochodowych; małe warsztatowe wielonarzędziowe frezarki poziome lub pionowe

do metalu i tworzyw sztucznych specjalnie przeznaczone do prac renowacyjnych i konserwacyjnych w myjniach samochodowych; lutownicze gazów; łańcuchy napędowe do zmechanizowanych myjni samochodowych; smarownice warsztatowe, spawarki gazowe i elektryczne; ekshaustory warsztatowe do zasysania powietrza; warsztatowe stoły specjalnie przeznaczone do prac renowacyjnych i konserwacyjnych w myjniach samochodowych; warsztatowe belkowe suwnice i wciągarki; warsztatowe sprężarki; elektryczne szczotki warsztatowe do czyszczenia części maszyn; szpule do maszyn stosowanych w warsztatach rzemieślniczych; uchwyty do ostrzy narzędziowych; wielokrążki wciągnikowe specjalnie przeznaczone do prac renowacyjnych i konserwacyjnych w myjniach i warsztatach samochodowych; zawijarki do prac blacharskich w warsztatach samochodowych i dekarских; dmuchawy warsztatowe, **08** ściernie i polerskie tarcze, papiery, płótna, krążki, filce przeznaczone zwłaszcza do obróbki i renowacji powierzchni lakierniczych i galwanicznych pojazdów samochodowych, maszyn i urządzeń; nasypki i ścierniwa szklane, korundowe, elektrokorundowe i karborundowe stosowane do czyszczenia i renowacji elementów napędu i przeniesienia napędu pojazdów i maszyn (wszystkie przeznaczone do narzędzi sterowanych ręcznie), **09** elektryczne pistolety dozujące wodę i środki myjące stosowane w myjniach samochodowych; urządzenia elektryczne do czyszczenia skór w pojazdach samochodowych i motocyklach; przenośne warsztatowe generatory prądu przemiennego; prostowniki elektryczne warsztatowe do szybkiego ładowania akumulatorów samochodowych; elektryczne dozowniki środków odkażających dla myjni samochodowych; elektryczne i elektroniczne sterowniki i zasilacze do myjni samochodowych i warsztatów serwisowych samochodowych; komputerowe programy dla elektrycznych i elektronicznych sterowników, pędników i zasilaczy do myjni samochodowych i serwisowych warsztatów samochodowych, **11** metalowe urządzenia filtracyjne oraz oczyszczalniki stosowane w myjniach samochodowych oraz w samochodowych warsztatach serwisowo-naprawczych służące ochronie naturalnego środowiska człowieka oraz ich części; ogrzewacze i nawiewnice stosowane w myjniach samochodowych oraz w samochodowych warsztatach serwisowo-naprawczych; suszarki do osuszania wnętrza pojazdów samochodowych; wentylatory warsztatowe stałe i przenośne dyfuzory do oświetlania wnętrza warsztatowych; ogrzewane elektrycznie dywaniki warsztatowe; elektryczne grzejniki warsztatowe; odmrażacze warsztatowe do serwisowania pojazdów; podgrzewacze narzędzi warsztatowych; suszarki warsztatowe do narzędzi i części samochodowych po umyciu; instalacje automatyczne specjalnie przeznaczone do recyklingu wody używanej w myjniach samochodowych; kabiny natryskowe stosowane w myjniach samochodowych oraz w samochodowych warsztatach serwisowo-naprawczych; suszarki do szmat używanych w myjniach samochodowych; urządzenia klimatyzacyjne specjalnie przeznaczone do myjni samochodowych oraz samochodowych warsztatów serwisowo-naprawczych; urządzenia elektryczne do ogrzewania myjni samochodowych oraz w samochodowych warsztatach serwisowo-naprawczych; urządzenia i aparaty do uzdatniania wody w myjniach samochodowych oraz w samochodowych warsztatach serwisowo-naprawczych, **35** reklama w zakresie usług mycia, serwisowania, napraw i obsługi pojazdów samochodowych i maszyn roboczych, oraz serwisu, wyposażenia, remontów, instalacji i eksploatacji wszelkiego typu myjni samochodowych automatycznych tunelowych i ręcznych, szczotkowych, bezszczotkowych, portalowych i hybrydowych wszelkiego rodzaju warsztatów napraw i obsługi pojazdów samochodowych i maszyn roboczych; zgrupowanie na rzecz osób trzecich różnych towarów związanych z wykonywaniem usług myjni samochodowych w tym zwłaszcza kosmetyków samochodowych, chemii samochodowej, profesjonalnych narzędzi do mycia i konserwacji samochodów, oraz typowych wymiennych podzespołów i najczęściej zużywających się części do wszelkiego typu myjni samochodowych oraz w warsztatach napraw i obsługi pojazdów samochodowych i maszyn roboczych, pozwalające nabywcy wygodnie je oglądać i hurtowo lub detalicznie kupować w specjalistycznym sklepie, składzie hurtowym, konsygnacyjnym, fabrycznym lub celnym oraz punkcie serwisowym i w ofercie sprzedaży internetowej; usługi zarządzania myjniami samochodowymi i warsztatami napraw i obsługi pojazdów samochodowych i maszyn roboczych niezależnych operatorów będących sygnatariuszami zintegrowanej sieci usługowej; usługi franschingu myjni samochodowych automatycznych, tunelowych i ręcznych, szczotkowych, bezszczotkowych, portalowych i hybrydowych oraz usługi franschingu wszelkiego typu

warsztatów napraw i obsługi pojazdów samochodowych i maszyn roboczych, **37** usługi budowy, remontu, serwisowania, renowacji i modernizacji myjni samochodowych automatycznych, tunelowych i ręcznych, szczotkowych, bezszczotkowych, portalowych i hybrydowych oraz wszelkiego rodzaju warsztatów napraw i obsługi pojazdów samochodowych i maszyn roboczych; usługi ręcznego, mechanicznego lub hybrydowego mycia pojazdów samochodowych, maszyn roboczych oraz sprzętu i urządzeń technicznych; usługi wszelkiego rodzaju warsztatów napraw i obsługi pojazdów samochodowych i maszyn roboczych z wyjątkiem usług oponiarsko-wulkanizacyjnych; usługi profesjonalnej kosmetyki samochodowej; usługi sprzątnięcia i czyszczenia wnętrza pojazdów samochodowych, polerowania karoserii pojazdowych i elementów galwanicznych karoserii samochodowych, czyszczenia i dezynfekcja układów klimatyzacyjnych pojazdowych; odgrzybianie kabin pojazdów samochodowych, odgrzybianie samochodowych instalacji klimatyzacyjnych, wentylacyjnych i chłodniczych; usługi doraźnego usuwania drobnych wgnieceń w karoseriach samochodowych; naprawa drobnych uszkodzeń szyb samochodowych bez ich demontażu; usługi doraźnego klejenia i spawania elementów plastikowych karoserii samochodowych; usługi outsourcingu w zakresie technologii budowy i eksploatacji myjni samochodowych automatycznych, tunelowych i ręcznych, szczotkowych, bezszczotkowych, portalowych i hybrydowych, oraz wszelkiego rodzaju warsztatów napraw i obsługi pojazdów samochodowych i maszyn roboczych, **39** usługi outsourcingu w zakresie dostawy skomputeryzowanych technologii obejmujących kompletne i dedykowane dla konkretnego użytkownika systemy zarówno dystrybucji jak i logistyki magazynowania części samochodowych, materiałów eksploatacyjnych z zakresu techniki samochodowej oraz zużywających się części, oraz przez okresową koordynację dostaw dla takich konkretnych użytkowników odpowiednich dla nich zestawów narzędzi, sprzętu i wyposażenia stosowanych w myjniach samochodowych automatycznych, tunelowych i ręcznych, szczotkowych, bezszczotkowych, portalowych i hybrydowych i we wszelkiego rodzaju warsztatach napraw i obsługi pojazdów samochodowych i maszyn roboczych, **42** usługi projektowania nowych myjni samochodowych automatycznych, tunelowych i ręcznych, szczotkowych, bezszczotkowych, portalowych i hybrydowych oraz wszelkiego rodzaju warsztatów napraw i obsługi pojazdów samochodowych i maszyn roboczych; usługi projektowo-koncepcyjne i nadzoru wykonawczego w zakresie renowacji i rekonstrukcji oraz przebudowy wszelkiego typu myjni samochodowych automatycznych, tunelowych i ręcznych, szczotkowych, bezszczotkowych, portalowych i hybrydowych wszelkiego rodzaju warsztatów napraw i obsługi pojazdów samochodowych i maszyn roboczych; usługi opracowywania oprogramowania komputerowego dla zdigitalizowanych mechanicznych i półautomatycznych oraz automatycznych bezobsługowych myjni samochodowych, oraz wszelkiego rodzaju warsztatów napraw i obsługi pojazdów samochodowych i maszyn roboczych.

(111) **244411** (220) 2009 04 17 (210) 354773
 (151) 2011 01 20 (441) 2009 07 20
 (732) AMLUX Sp. z o.o., Warszawa, PL.
 (540)



Kolor znaku: czerwony, czarny
 (531) 26.1.2, 26.1.4, 26.1.18, 27.5.1, 29.1.12
 (510), (511) **36** usługi finansowe; transakcje finansowe, leasing finansowy, doradztwo finansowe; inwestycje kapitałowe, prowadzenie działalności inwestycyjnej w zakresie nieruchomości, pozyskiwanie terenów pod inwestycje; administrowanie i zarządzanie nieruchomościami, leasing, dzierżawa, wynajem i sprzedaż nieruchomości, **37** czyszczenie budynków od wewnątrz i od zewnątrz; kompleksowe sprzątnięcie wnętrza garaży, pomieszczeń biurowych, handlowych, ho-

telowych, mieszkalnych, socjalnych, przemysłowych, szkolnych, szpitalnych i garaży; mycie, dezynfekcyjna, doczyszczanie i konserwacja posadzek, mycie ścian i konstrukcji, hal produkcyjnych i magazynów, czyszczenie fasad, elewacji zewnętrznych, witryn, sprzątanie po remontach, mycie okien i ciągów komunikacyjnych, zabezpieczanie warstwami ochronnymi podłóg kamiennych, z drewna, materiałów drewnopochodnych i tworzyw sztucznych; sprzątanie terenów wokół zakładów, dróg i chodników, rekultywacja terenów zdegradowanych lub zdewastowanych w tym zrobów zwałowych, wyrobisk i wysypisk odpadów; pralnie, usługi pralnicze w zakresie prania wodnego i chemicznego; pranie: dywanów, wykładzin dywanowych, tapicerki meblowej, pranie i czyszczenie żaluzji i rolet; usługi w zakresie dezynsekcji, dezynfekcji i deratyzacji nie w rolnictwie; usługi budowlano-montażowe i remontowe w zakresie budownictwa ogólnego i przemysłowego; rozbiórka i burzenie obiektów budowlanych, roboty ziemne; zakładanie stolarki budowlanej; budowlane roboty wykończeniowe: murarstwo, tynkowanie, malowanie, posadzkarstwo, tapetowanie i oblicowywanie ścian; usługi w zakresie instalowania, przeglądów, konserwacji, remontów i modernizacji instalacji: elektrycznych, wodno-kanalizacyjnych, wentylacyjnych, klimatyzacyjnych, ogrzewania; wynajmowanie maszyn i urządzeń budowlanych, wypożyczanie maszyn do czyszczenia budynków i odzieży roboczej; nadzór budowlany, informacja budowlana, **43** usługi gastronomiczne związane z podawaniem potraw i napojów w barach, jadalniach, kafeteriach, kawiarniach, restauracjach i stołówkach; przygotowanie dań na zamówienie oraz ich dostawa-katering; obsługa imprez promocyjnych, okolicznościowych, plenerowych, przyjęć, bankietów, zabaw, bali na zlecenie osób trzecich polegające na zaopatrzeniu w żywność i napoje, **44** kompleksowa opieka i pielęgnacja roślin, pielęgnacja trawników: koszenie, napowietrzanie trawników; ogrodnictwo, ogrodnictwo krajobrazowe, projektowanie ogrodów; sadzenie kwiatów, krzewów ozdobnych i drzew .

(111) **244412** (220) 2009 04 17 (210) 354778
(151) 2010 10 01 (441) 2009 07 20
(732) MICHAEL-Koszule Męskie Spółka z ograniczoną odpowiedzialnością, Lublin, PL.
(540)



(531) 26.11.1, 27.5.1
(510), (511) **25** koszule męskie.

(111) **244413** (220) 2009 05 07 (210) 355547
(151) 2010 10 21 (441) 2009 08 17
(732) MailPro Katarzyna Czyrnek, Radlin, PL.
(540)



Kolor znaku: zielony, szary
(531) 20.5.13, 27.5.1, 29.1.12
(510), (511) **35** wyszukiwanie informacji komputerowych dla osób trzecich, usługi reklamowe, doradztwo dotyczące organizowania działalności gospodarczej, promocja, marketingowa agencja interaktywna, badania marketingowe, pozyskiwanie danych do komputerowych baz danych i systematyzacja danych w komputerowych bazach danych, zarządzanie zbiorami informatycznymi, tworzenie prezentacji multimedialnych w celach reklamowych, opracowywanie strategii sprzedaży, kreowanie wizerunku firmy, rozpowszechnianie informacji i ogłoszeń reklamowych w sieciach teleinformatycznych, **38** przesyłanie informacji tekstowej i obrazowej za pomocą Internetu.

(111) **244414** (220) 2009 07 06 (210) 357871
(151) 2011 01 20 (441) 2009 10 12

(732) Firma Produkcyjno-Handlowa „PAULA” Spółka z ograniczoną odpowiedzialnością Spółka Komandytowa, Kalisz, PL.

(540) mirvac
(510), (511) **29** suszone warzywa i owoce, rozdrobnione suszone warzywa i owoce, suszone warzywa i owoce w postaci płatków oraz kostek, chipsy owocowe i warzywne, **30** przyprawy w postaci mielonych suszonych owoców i warzyw.

(111) **244415** (220) 2009 07 21 (210) 358433
(151) 2010 09 14 (441) 2009 10 26
(732) PRET Spółka Akcyjna, Warszawa, PL.
(540)



Kolor znaku: granatowy (PANTONE 281 C), szary (PANTONE 430 C)
(531) 24.17.17, 27.5.1, 29.1.12
(510), (511) **35** reklama; zarządzanie w działalności handlowej; administrowanie działalności handlowej, **38** telekomunikacja, **41** nauczanie; kształcenie; rozrywka; działalność sportowa i kulturalna, **42** badania oraz usługi-naukowe i techniczne, oraz ich projektowanie; analizy przemysłowe i usługi badawcze; projektowanie i ulepszanie sprzętu oraz oprogramowania komputerowego.

(111) **244416** (220) 2009 08 05 (210) 359074
(151) 2010 09 09 (441) 2009 11 09
(732) Małgorzata Leitner, Izabelin, PL.
(540)



Kolor znaku: czarny, amarantowy
(531) 26.13.25, 27.5.1, 29.1.12
(510), (511) **35** agencje reklamowe, zarządzanie działalnością artystyczną, reklamy, reklamy prasowe, radiowe, telewizyjne, reklama za pośrednictwem sieci komputerowej, rozpowszechnianie materiałów reklamowych, uaktualnianie materiałów reklamowych, wypożyczanie materiałów reklamowych, publikowanie tekstów reklamowych, wynajmowanie powierzchni na cele reklamowe, pokazy towarów, organizowanie wystaw w celach handlowych lub reklamowych, **41** agencje wynajmowania modeli do pozowania artystom, organizowanie konkursów piękności, przyjęć, usługi impresariów (organizowanie spektakli), organizowanie wystaw z dziedziny kultury lub edukacji, pisanie scenariuszy, studia nagrań, produkcja filmów, montaż programów radiowych i telewizyjnych, realizacje i wystawianie spektakli, fotografowanie, organizowanie i obsługa zjazdów, informacja o rozrywkach, wypożyczanie nagrań dźwiękowych, komponowanie muzyki, usługi związane z organizowaniem i obsługą dyskotek, obsługa sal do gry, **42** usługi projektantów mody, stylizacja w zakresie wzornictwa przemysłowego, projektowanie dekoracji wnętrz, **45** zarządzanie prawami autorskimi.

(111) **244417** (220) 2009 08 11 (210) 359269
(151) 2010 10 08 (441) 2009 11 23
(732) SPORTLIVE24 Spółka Akcyjna, Warszawa, PL.
(540)



Kolor znaku: biały, czarny, czerwony
(531) 27.5.1, 29.1.13
(510), (511) **16** gazety, **39** dystrybucja gazet, **41** publikacja elektroniczna on-line książek i periodyków.

(111) **244418** (220) 2009 08 12 (210) 359296
 (151) 2011 01 05 (441) 2009 11 23
 (732) ZAKŁAD PRODUKCJI ODZIEŻY ARGOS Grażyna Korytowska,
 Suchy Las k/Poznań, PL.
 (540)



Kolor znaku: czerwony, biały, czarny, szary

(531) 3.7.11, 3.7.16, 26.4.2, 27.5.1, 29.1.14
 (510), (511) **24** wyroby tekstylne takie jak nakrycia na łóżka i stoły,
25 ubrania i nakrycia głowy.

(111) **244419** (220) 2009 09 18 (210) 360668
 (151) 2010 12 09 (441) 2009 12 21
 (732) WYDAWNICTWO NASZA KSIĘGARNIA Spółka z ograniczoną
 odpowiedzialnością, Warszawa, PL.
 (540) POCZYTAJ MI MAMO
 (510), (511) **09** płyty fonograficzne, **16** książki, czasopisma-periody-
 ki, **35** promocja sprzedaży dla osób trzecich, **39** dystrybucja gazet,
41 publikowanie książek.

(111) **244420** (220) 2009 10 02 (210) 361221
 (151) 2010 11 19 (441) 2010 01 04
 (732) FISHCLUB WALDEMAR KOPEĆ, Warszawa, PL.
 (540)



Kolor znaku: żółty, czarny

(531) 3.9.13, 24.9.2, 27.5.1, 29.1.12
 (510), (511) **35** sprzedaż sprzętu wędkarskiego i akcesoriów.

(111) **244421** (220) 2009 10 08 (210) 361411
 (151) 2011 02 02 (441) 2010 01 18
 (732) Krewel Meuselbach GmbH, Eitorf, DE.
 (540) REGUMISAN
 (510), (511) **05** produkty farmaceutyczne, substancje i preparaty far-
 maceutyczne.

(111) **244422** (220) 2009 10 12 (210) 361540
 (151) 2010 11 24 (441) 2010 01 18
 (732) „JL CONNECT” Spółka z ograniczoną odpowiedzialnością,
 Olesno, PL.
 (540)



Kolor znaku: czarny, brązowy, jasnobrązowy

(531) 26.11.1, 26.13.25, 27.5.1, 29.1.12
 (510), (511) **35** pośrednictwo handlowe, prowadzenie sklepu inter-
 netowego z towarami z branży meblarskiej oraz artykułami dekora-
 cyjnymi, sprzedaż wysyłkowa towarów z branży meblarskiej i artyku-
 łów dekoracyjnych.

(111) **244423** (220) 2009 11 06 (210) 362618
 (151) 2011 03 21 (441) 2010 02 15
 (732) Monika Matuszewska, Komorów, PL.
 (540) SILTEN
 (510), (511) **01** środki hydrofobowe stosowane w budownictwie,
 środki do konserwacji i napowietrzania betonu, do konserwacji ce-
 gły, preparaty ognioodporne, spoiwa do betonu, żywice epoksydo-
 we i żywice syntetyczne w stanie surowym, **09** instalacje elektryczne
 do osuszania budynków, **37** usługi w zakresie wykonywania izolacji
 budynków, osuszania murów i prowadzenia nadzoru budowlanego,
42 usługi w zakresie wykonywania ekspertyz, projektów oraz moder-
 nizacji dotyczących osuszania murów i ich izolacji przed wilgocią.

(111) **244424** (220) 2009 11 18 (210) 363038
 (151) 2011 01 26 (441) 2010 03 01
 (732) SAGE Spółka z ograniczoną odpowiedzialnością, Warszawa, PL.
 (540)

Symfolinia

(531) 27.5.1
 (510), (511) **09** systemy informatyczne do zarządzania firmą, progra-
 my komputerowe do zarządzania i prowadzenia firmy, oprogramo-
 wanie komputerowe umożliwiające wejście do systemów Internetu,
 programy komputerowe stosowane w Internecie; oprogramowanie
 komputerowe dla księgowości, finansów, dla administrowania i zarzą-
 dzania działalnością gospodarczą; sprzęt komputerowy i informatycz-
 ny, komputery, notesy komputerowe, urządzenia i sprzęt do systemu
 połączeń informatycznych i internetowych, peryferyjne urządzenia
 komputerowe, akcesoria do komputerów, magnetyczne nośniki da-
 nych, płyty, dyski z nagraniami, programy komputerowe wydane jako
 publikacje elektroniczne on-line, **16** wydawnictwa, programy kompu-
 terowe opisane w formie książkowej; instrukcje, podręczniki dla użyt-
 kowników programów komputerowych; druki, formularze, **35** usługi
 doradcze, informacyjne i konsultingowe w zakresie szeroko rozumia-
 nej działalności gospodarczej; doradztwo w zakresie doboru perso-
 nelu, rekrutacji personelu, zarządzania personelem; usługi z zakresu
 księgowości; usługi audytorskie, **41** usługi dotyczące organizowania
 i prowadzenia szkoleń i kursów w zakresie użytkowania programów
 komputerowych; publikowanie tekstów dotyczących obsługi progra-
 mów komputerowych, w tym również jako publikacje elektroniczne
 on-line, **42** usługi doradcze, informacyjne i konsultingowe w zakresie
 programowania i oprogramowania komputerowego i internetowego;
 projektowanie i opracowywanie programów komputerowych i inter-
 netowych, projektowanie oprogramowania komputerowego i inter-
 netowego, projektowanie systemów komputerowych; projektowa-
 nie rozwiązań informatycznych dla firm; instalacje oprogramowania
 komputerowego, konserwacja oprogramowania komputerowego,
 usługi pomocy technicznej dla użytkowników oprogramowania
 komputerowego; usługi serwisowe dotyczące instalowania progra-
 mów komputerowych i nadzorowaniem funkcjonowania zainstalo-
 wanych systemów komputerowych; aktualizacja oprogramowania
 komputerowego; odzyskiwanie danych komputerowych; powielanie
 oprogramowania komputerowego, wypożyczanie oprogramowa-
 nia komputerowego; przetwarzanie danych przy pomocy techniki
 komputerowej; wypożyczanie urządzeń i sprzętu informatycznego,
 wypożyczanie oprogramowania komputerowego i informatycznego;
 analizy systemów komputerowych.

(111) **244425** (220) 2009 11 18 (210) 363039
 (151) 2011 01 26 (441) 2010 03 01
 (732) SAGE Spółka z ograniczoną odpowiedzialnością, Warszawa, PL.
 (540)

Symfopakiet Plus

(531) 27.5.1
 (510), (511) **09** systemy informatyczne do zarządzania firmą, progra-
 my komputerowe do zarządzania i prowadzenia firmy, oprogramo-
 wanie komputerowe umożliwiające wejście do systemów Internetu,

programy komputerowe stosowane w Internecie; oprogramowanie komputerowe dla księgowości, finansów, dla administrowania i zarządzania działalnością gospodarczą; sprzęt komputerowy i informatyczny, komputery, notesy komputerowe, urządzenia i sprzęt do systemu połączeń informatycznych i internetowych, peryferyjne urządzenia komputerowe, akcesoria do komputerów, magnetyczne nośniki danych, płyty, dyski z nagraniami, programy komputerowe wydane jako publikacje elektroniczne on-line, **16** wydawnictwa, programy komputerowe opisane w formie książkowej; instrukcje, podręczniki dla użytkowników programów komputerowych; druki, formularze, **35** usługi doradcze, informacyjne i konsultingowe w zakresie szeroko rozumianej działalności gospodarczej; doradztwo w zakresie doboru personelu, rekrutacji personelu, zarządzania personelem; usługi z zakresu księgowości; usługi audytorskie, **41** usługi dotyczące organizowania i prowadzenia szkoleń i kursów w zakresie użytkowania programów komputerowych; publikowanie tekstów dotyczących obsługi programów komputerowych, w tym również jako publikacje elektroniczne on-line, **42** usługi doradcze, informacyjne i konsultingowe w zakresie programowania i oprogramowania komputerowego i internetowego; projektowanie i opracowywanie programów komputerowych i internetowych, projektowanie oprogramowania komputerowego i internetowego, projektowanie systemów komputerowych; projektowanie rozwiązań informatycznych dla firm; instalacje oprogramowania komputerowego, konserwacja oprogramowania komputerowego, usługi pomocy technicznej dla użytkowników oprogramowania komputerowego; usługi serwisowe dotyczące instalowania programów komputerowych i nadzorowaniem funkcjonowania zainstalowanych systemów komputerowych; aktualizacja oprogramowania komputerowego; odzyskiwanie danych komputerowych; powielanie oprogramowania komputerowego, wypożyczanie oprogramowania komputerowego; przetwarzanie danych przy pomocy techniki komputerowej; wypożyczanie urządzeń i sprzętu informatycznego, wypożyczanie oprogramowania komputerowego i informatycznego; analizy systemów komputerowych.

(111) **244426** (220) 2009 11 18 (210) 363041
 (151) 2011 01 26 (441) 2010 03 01
 (732) SAGE Spółka z ograniczoną odpowiedzialnością, Warszawa, PL.
 (540)

Centrum Edukacyjne Symfonii

(531) 27.5.1
 (510), (511) **09** systemy informatyczne do zarządzania firmą, programy komputerowe do zarządzania i prowadzenia firmy, oprogramowanie komputerowe umożliwiające wejście do systemów Internetu, programy komputerowe stosowane w Internecie; oprogramowanie komputerowe dla księgowości, finansów, dla administrowania i zarządzania działalnością gospodarczą; sprzęt komputerowy i informatyczny, komputery, notesy komputerowe, urządzenia i sprzęt do systemu połączeń informatycznych i internetowych, peryferyjne urządzenia komputerowe, akcesoria do komputerów, magnetyczne nośniki danych, płyty, dyski z nagraniami, programy komputerowe wydane jako publikacje elektroniczne on-line, **16** wydawnictwa, programy komputerowe opisane w formie książkowej; instrukcje, podręczniki dla użytkowników programów komputerowych; druki, formularze, **35** usługi doradcze, informacyjne i konsultingowe w zakresie szeroko rozumianej działalności gospodarczej; doradztwo w zakresie doboru personelu, rekrutacji personelu, zarządzania personelem; usługi z zakresu księgowości; usługi audytorskie, **41** usługi dotyczące organizowania i prowadzenia szkoleń i kursów w zakresie użytkowania programów komputerowych; publikowanie tekstów dotyczących obsługi programów komputerowych, w tym również jako publikacje elektroniczne on-line, **42** usługi doradcze, informacyjne i konsultingowe w zakresie programowania i oprogramowania komputerowego i internetowego; projektowanie i opracowywanie programów komputerowych i internetowych, projektowanie oprogramowania komputerowego i internetowego, projektowanie systemów komputerowych; projektowanie rozwiązań informatycznych dla firm; instalacje oprogramowania komputerowego, konserwacja oprogramowania komputerowego, usługi pomocy technicznej dla użytkowników oprogramowania komputerowego; usługi serwisowe dotyczące instalowania programów komputerowych i nadzorowaniem funkcjonowania zainstalowanych systemów komputerowych; aktualizacja oprogramowania

komputerowego; odzyskiwanie danych komputerowych; powielanie oprogramowania komputerowego, wypożyczanie oprogramowania komputerowego; przetwarzanie danych przy pomocy techniki komputerowej; wypożyczanie urządzeń i sprzętu informatycznego, wypożyczanie oprogramowania komputerowego i informatycznego; analizy systemów komputerowych.

(111) **244427** (220) 2009 11 18 (210) 363042
 (151) 2011 01 26 (441) 2010 03 01
 (732) SAGE Spółka z ograniczoną odpowiedzialnością, Warszawa, PL.
 (540)

System Zarządzania Forte

(531) 27.5.1
 (510), (511) **09** systemy informatyczne do zarządzania firmą, programy komputerowe do zarządzania i prowadzenia firmy, oprogramowanie komputerowe umożliwiające wejście do systemów Internetu, programy komputerowe stosowane w Internecie; oprogramowanie komputerowe dla księgowości, finansów, dla administrowania i zarządzania działalnością gospodarczą; sprzęt komputerowy i informatyczny, komputery, notesy komputerowe, urządzenia i sprzęt do systemu połączeń informatycznych i internetowych, peryferyjne urządzenia komputerowe, akcesoria do komputerów, magnetyczne nośniki danych, płyty, dyski z nagraniami, programy komputerowe wydane jako publikacje elektroniczne on-line, **16** wydawnictwa, programy komputerowe opisane w formie książkowej; instrukcje, podręczniki dla użytkowników programów komputerowych; druki, formularze, **35** usługi doradcze, informacyjne i konsultingowe w zakresie szeroko rozumianej działalności gospodarczej; doradztwo w zakresie doboru personelu, rekrutacji personelu, zarządzania personelem; usługi z zakresu księgowości; usługi audytorskie, **41** usługi dotyczące organizowania i prowadzenia szkoleń i kursów w zakresie użytkowania programów komputerowych; publikowanie tekstów dotyczących obsługi programów komputerowych, w tym również jako publikacje elektroniczne on-line, **42** usługi doradcze, informacyjne i konsultingowe w zakresie programowania i oprogramowania komputerowego i internetowego; projektowanie i opracowywanie programów komputerowych i internetowych, projektowanie oprogramowania komputerowego i internetowego, projektowanie systemów komputerowych; projektowanie rozwiązań informatycznych dla firm; instalacje oprogramowania komputerowego, konserwacja oprogramowania komputerowego, usługi pomocy technicznej dla użytkowników oprogramowania komputerowego; usługi serwisowe dotyczące instalowania programów komputerowych i nadzorowaniem funkcjonowania zainstalowanych systemów komputerowych; aktualizacja oprogramowania komputerowego; odzyskiwanie danych komputerowych; powielanie oprogramowania komputerowego, wypożyczanie oprogramowania komputerowego; przetwarzanie danych przy pomocy techniki komputerowej; wypożyczanie urządzeń i sprzętu informatycznego, wypożyczanie oprogramowania komputerowego i informatycznego; analizy systemów komputerowych.

(111) **244428** (220) 2009 11 18 (210) 363043
 (151) 2011 01 26 (441) 2010 03 01
 (732) SAGE Spółka z ograniczoną odpowiedzialnością, Warszawa, PL.
 (540)

Forte Wsparcie Techniczne

(531) 27.5.1
 (510), (511) **09** systemy informatyczne do zarządzania firmą, programy komputerowe do zarządzania i prowadzenia firmy, oprogramowanie komputerowe umożliwiające wejście do systemów Internetu, programy komputerowe stosowane w Internecie; oprogramowanie komputerowe dla księgowości, finansów, dla administrowania i zarządzania działalnością gospodarczą; sprzęt komputerowy i informatyczny, komputery, notesy komputerowe, urządzenia i sprzęt do systemu połączeń informatycznych i internetowych, peryferyjne urządzenia komputerowe, akcesoria do komputerów, magnetyczne nośniki danych, płyty, dyski z nagraniami, programy komputerowe wydane jako publikacje elektroniczne on-line, **16** wydawnictwa, programy kompu-

terowe opisane w formie książkowej; instrukcje, podręczniki dla użytkowników programów komputerowych; druki, formularze, **35** usługi doradcze, informacyjne i konsultingowe w zakresie szeroko rozumianej działalności gospodarczej; doradztwo w zakresie doboru personelu, rekrutacji personelu, zarządzania personelem; usługi z zakresu księgowości; usługi audytorskie, **41** usługi dotyczące organizowania i prowadzenia szkoleń i kursów w zakresie użytkowania programów komputerowych; publikowanie tekstów dotyczących obsługi programów komputerowych, w tym również jako publikacje elektroniczne on-line, **42** usługi doradcze, informacyjne i konsultingowe w zakresie programowania i oprogramowania komputerowego i internetowego; projektowanie i opracowywanie programów komputerowych i internetowych, projektowanie oprogramowania komputerowego i internetowego, projektowanie systemów komputerowych; projektowanie rozwiązań informatycznych dla firm; instalacje oprogramowania komputerowego, konserwacja oprogramowania komputerowego, usługi pomocy technicznej dla użytkowników oprogramowania komputerowego; usługi serwisowe dotyczące instalowania programów komputerowych i nadzorowaniem funkcjonowania zainstalowanych systemów komputerowych; aktualizacja oprogramowania komputerowego; odzyskiwanie danych komputerowych; powielanie oprogramowania komputerowego, wypożyczanie oprogramowania komputerowego; przetwarzanie danych przy pomocy techniki komputerowej; wypożyczanie urządzeń i sprzętu informatycznego, wypożyczanie oprogramowania komputerowego i informatycznego; analizy systemów komputerowych.

(111) **244429** (220) 2009 11 23 (210) 363255
(151) 2011 01 25 (441) 2010 03 01
(732) „GORBREX MACHINERY TRADE” SPÓŁKA Z OGRANICZONĄ
ODPOWIEDZIALNOŚCIĄ, Rudniki, PL.
(540)



Kolor znaku: szary, biały

(531) 2.1.8, 26.11.11, 27.5.1, 29.1.12

(510), (511) **07** maszyny do obróbki metali, dłutownice, dziurkarki jako maszyny, frezarki, giętarki, gwinciarki, obrabiarki, narzędzia ręczne o napędzie innym niż ręczny, części maszyn i narzędzia do wymienionych towarów zawarte w klasie 7, nożyce elektryczne, wycinarki jako narzędzia mechaniczne, obudowy maszyn, piły jako maszyny, prasy (maszyny do celów przemysłowych), wyłaczarki, przebijaki jako narzędzia mechaniczne, przecinaki jako narzędzia mechaniczne, strugarki, tokarki jako narzędzia mechaniczne, uchwyty jako części maszyn, walcarki, wały korbowe, aparaty do skrawania, **08** frezy, gwintownice, przyrządy do cięcia, narzędzia o napędzie ręcznym, pasy do narzędzi, oprawy, głowice, noże, noże tokarskie, piły, brzeszczoty pił, gwintownice, imadła, młotki, obcęgi, ostrza, przecinaki, przyrządy do cięcia, przyrządy do szlifowania, ścierania, tarcze ścierne szlifierskie, świdy.

(111) **244430** (220) 2009 11 23 (210) 363256
(151) 2011 01 25 (441) 2010 03 01
(732) „GORBREX MACHINERY TRADE” SPÓŁKA Z OGRANICZONĄ
ODPOWIEDZIALNOŚCIĄ, Rudniki, PL.
(540)



Kolor znaku: szary, czerwony, biały

(531) 2.1.23, 2.1.25, 26.2.7, 27.5.1, 29.1.13

(510), (511) **07** maszyny do obróbki metali, dłutownice, dziurkarki jako maszyny, frezarki, giętarki, gwinciarki, obrabiarki, narzędzia ręczne o napędzie innym niż ręczny, części maszyn i narzędzia do wymienionych towarów zawarte w klasie 7, nożyce elektryczne, wycinarki jako narzędzia mechaniczne, obudowy maszyn, piły jako maszyny, prasy (maszyny do celów przemysłowych), wyłaczarki, przebijaki jako narzędzia mechaniczne, przecinaki jako narzędzia mechaniczne, strugarki, tokarki jako narzędzia mechaniczne, uchwyty jako części maszyn, walcarki, wały korbowe, aparaty do skrawania, **08** frezy, gwintownice, przyrządy do cięcia, narzędzia o napędzie ręcznym, pasy do narzędzi, oprawy, głowice, noże, noże tokarskie, piły, brzeszczoty pił, gwintownice, imadła, młotki, obcęgi, ostrza, przecinaki, przyrządy do cięcia, przyrządy do szlifowania, ścierania, tarcze ścierne szlifierskie, świdy.

(111) **244431** (220) 2009 11 23 (210) 363257
(151) 2011 01 25 (441) 2010 03 01
(732) „GORBREX MACHINERY TRADE” SPÓŁKA Z OGRANICZONĄ
ODPOWIEDZIALNOŚCIĄ, Rudniki, PL.
(540)



Kolor znaku: szary, biały

(531) 2.1.25, 26.11.11, 27.5.1, 29.1.12

(510), (511) **07** maszyny do obróbki metali, dłutownice, dziurkarki jako maszyny, frezarki, giętarki, gwinciarki, obrabiarki, narzędzia ręczne o napędzie innym niż ręczny, części maszyn i narzędzia do wymienionych towarów zawarte w klasie 7, nożyce elektryczne, wycinarki jako narzędzia mechaniczne, obudowy maszyn, piły jako maszyny, prasy (maszyny do celów przemysłowych), wyłaczarki, przebijaki jako narzędzia mechaniczne, przecinaki jako narzędzia mechaniczne, strugarki, tokarki jako narzędzia mechaniczne, uchwyty jako części maszyn, walcarki, wały korbowe, aparaty do skrawania, **08** frezy, gwintownice, przyrządy do cięcia, narzędzia o napędzie ręcznym, pasy do narzędzi, oprawy, głowice, noże, noże tokarskie, piły, brzeszczoty pił, gwintownice, imadła, młotki, obcęgi, ostrza, przecinaki, przyrządy do cięcia, przyrządy do szlifowania, ścierania, tarcze ścierne szlifierskie, świdy.

(111) **244432** (220) 2009 12 08 (210) 363879
(151) 2011 01 03 (441) 2010 03 15
(732) Przedsiębiorstwo Produkcyjno-Handlowo-Usługowe ASPOL
Cezary Sawicki, Łódź, PL.
(540)



Kolor znaku: niebieski (CMYK C=100, M=70, Y=10, K=0), czerwony (CMYK C=0, M=100, Y=100, K=0), czarny

(531) 26.4.2, 26.4.18, 27.5.1, 29.1.13

(510), (511) **01** preparat na bazie glikolu propylenowego do napełniania układów wymiany ciepła, urządzeń chłodniczych, klimatyzacyjnych i grzewczych.

(111) **244433** (220) 2009 12 08 (210) 363880
(151) 2011 01 03 (441) 2010 03 15
(732) Przedsiębiorstwo Produkcyjno-Handlowo-Usługowe ASPOL
Cezary Sawicki, Łódź, PL.
(540)



Kolor znaku: zielony (CMYK C=85, M=41, Y=87, K=15), czerwony (CMYK C=0, M=100, Y=100, K=0), czarny

(531) 26.4.2, 26.4.18, 27.5.1, 29.1.13

(510), (511) **01** preparat na bazie glikolu propylenowego do napełniania układów wymiany ciepła, urządzeń chłodniczych, klimatyzacyjnych i grzewczych.

(111) **244434** (220) 2009 12 08 (210) 363881
 (151) 2011 01 03 (441) 2010 03 15
 (732) Przedsiębiorstwo Produkcyjno-Handlowo-Usługowe ASPOL Cezary Sawicki, Łódź, PL.
 (540)

HOTTER FIELD

Kolor znaku: granatowy (CMYK C=60, M=40, Y=0, K=40),
 czerwony (CMYK C=0, N=100, Y=56, K=18)

(531) 26.11.3, 26.11.8, 27.5.1, 29.1.12
 (510), (511) **11** instalacje do ogrzewania za pośrednictwem medium płynnego płaszczyzn podłóg, ścian i sufitów.

(111) **244435** (220) 2009 12 16 (210) 364204
 (151) 2011 01 28 (441) 2010 03 29
 (732) EUROPEJSKI FUNDUSZ LEASINGOWY Spółka Akcyjna, Wrocław, PL.
 (540)



(531) 1.1.1, 27.5.1
 (510), (511) **36** świadczenie usług leasingowych i finansowych w zakresie kredytowania maszyn i urządzeń, pojazdów, samochodów, nieruchomości, maszyn budowlanych, doradztwo i analizy finansowe w tym zakresie.

(111) **244436** (220) 2010 02 18 (210) 366464
 (151) 2011 03 09 (441) 2010 05 24
 (732) EASYCALL.PL Spółka Akcyjna, Warszawa, PL.
 (540)

easycALL

Kolor znaku: czarny, jasnozielony, biały

(531) 4.5.3, 16.1.4, 16.1.14, 24.17.1, 26.4.2, 26.11.3, 27.5.1, 29.1.13
 (510), (511) **38** usługi telefoniczne, łączność telefoniczna, usługi teleksowe, łączność za pomocą telefonii komórkowej, informacja o telekomunikacji, połączenia ze światową siecią komputerową za pośrednictwem telekomunikacji, przydzielenie użytkownikowi dostępu do światowej sieci komputerowej (usługi operatorów sieciowych), wypożyczanie czasu dostępu do światowej sieci komputerowej, usługi poczty głosowej.

(111) **244437** (220) 2010 02 23 (210) 366700
 (151) 2011 02 23 (441) 2010 06 07
 (732) Leszczyńska Fabryka Pomp Spółka z ograniczoną odpowiedzialnością, Leszno, PL.
 (540) ERGA

(510), (511) **07** pompy do instalacji grzewczych, pompy na sprężone powietrze, pompy próżniowe, pompy jako części maszyn; pompy ogrodowe, pompy domowe, pompy przemysłowe; pompy obiegowe i cyrkulacyjne, pompy monoblokowe, pompy wirowe poziome jedno- i wielostopniowe, pompy wirowe pionowe jedno- i wielostopniowe, pompy wirowe dwustrumieniowe, pompy wałowe, pompy wyporowe, pompy zatapialne, pompy przeponowe, pompy śmigłowe, pompy głębinowe, pompy samozasysające, pompy do hydrotransportu; agregaty pompowe, części, podzespoły i zespoły pomp, stacje hydrauliczne, zestawy hydroforowe, przepompownie ścieków i wody.

(111) **244438** (220) 2010 02 23 (210) 366701
 (151) 2011 02 23 (441) 2010 06 07
 (732) Leszczyńska Fabryka Pomp Spółka z ograniczoną odpowiedzialnością, Leszno, PL.
 (540) EFEKTA

(510), (511) **07** pompy do instalacji grzewczych, pompy na sprężone powietrze, pompy próżniowe, pompy jako części maszyn; pompy ogrodowe, pompy domowe, pompy przemysłowe; pompy obiegowe i cyrkulacyjne, pompy monoblokowe, pompy wirowe poziome jedno- i wielostopniowe, pompy wirowe pionowe jedno- i wielostopniowe, pompy wirowe dwustrumieniowe, pompy wałowe, pompy wyporowe, pompy zatapialne, pompy przeponowe, pompy śmigłowe, pompy głębinowe, pompy samozasysające, pompy do hydrotransportu; agregaty pompowe, części, podzespoły i zespoły pomp, stacje hydrauliczne, zestawy hydroforowe, przepompownie ścieków i wody.

(111) **244439** (220) 2010 02 23 (210) 366702
 (151) 2011 02 23 (441) 2010 06 07
 (732) Leszczyńska Fabryka Pomp Spółka z ograniczoną odpowiedzialnością, Leszno, PL.
 (540) EXPERIA

(510), (511) **07** pompy do instalacji grzewczych, pompy na sprężone powietrze, pompy próżniowe, pompy jako części maszyn; pompy ogrodowe, pompy domowe, pompy przemysłowe; pompy obiegowe i cyrkulacyjne, pompy monoblokowe, pompy wirowe poziome jedno- i wielostopniowe, pompy wirowe pionowe jedno- i wielostopniowe, pompy wirowe dwustrumieniowe, pompy wałowe, pompy wyporowe, pompy zatapialne, pompy przeponowe, pompy śmigłowe, pompy głębinowe, pompy samozasysające, pompy do hydrotransportu; agregaty pompowe, części, podzespoły i zespoły pomp, stacje hydrauliczne, zestawy hydroforowe, przepompownie ścieków i wody.

(111) **244440** (220) 2010 02 23 (210) 366703
 (151) 2011 02 23 (441) 2010 06 07
 (732) Leszczyńska Fabryka Pomp Spółka z ograniczoną odpowiedzialnością, Leszno, PL.
 (540) MAXIMA

(510), (511) **07** pompy do instalacji grzewczych, pompy na sprężone powietrze, pompy próżniowe, pompy jako części maszyn; pompy ogrodowe, pompy domowe, pompy przemysłowe; pompy obiegowe i cyrkulacyjne, pompy monoblokowe, pompy wirowe poziome jedno- i wielostopniowe, pompy wirowe pionowe jedno- i wielostopniowe, pompy wirowe dwustrumieniowe, pompy wałowe, pompy wyporowe, pompy zatapialne, pompy przeponowe, pompy śmigłowe, pompy głębinowe, pompy samozasysające, pompy do hydrotransportu; agregaty pompowe, części, podzespoły i zespoły pomp, stacje hydrauliczne, zestawy hydroforowe, przepompownie ścieków i wody.

(111) **244441** (220) 2010 02 23 (210) 366704
 (151) 2011 02 23 (441) 2010 06 07
 (732) Leszczyńska Fabryka Pomp Spółka z ograniczoną odpowiedzialnością, Leszno, PL.
 (540) SPRINTA

(510), (511) **07** pompy do instalacji grzewczych, pompy na sprężone powietrze, pompy próżniowe, pompy jako części maszyn; pompy ogrodowe, pompy domowe, pompy przemysłowe; pompy obiegowe i cyrkulacyjne, pompy monoblokowe, pompy wirowe poziome jedno- i wielostopniowe, pompy wirowe pionowe jedno- i wielostopniowe, pompy wirowe dwustrumieniowe, pompy wałowe, pompy wyporowe, pompy zatapialne, pompy przeponowe, pompy śmigłowe, pompy głębinowe, pompy samozasysające, pompy do hydrotransportu; agregaty pompowe, części, podzespoły i zespoły pomp, stacje hydrauliczne, zestawy hydroforowe, przepompownie ścieków i wody.

(111) **244442** (220) 2010 02 23 (210) 366705
 (151) 2011 02 23 (441) 2010 06 07
 (732) Leszczyńska Fabryka Pomp Spółka z ograniczoną odpowiedzialnością, Leszno, PL.
 (540) AQUAMATIC

(510), (511) **07** pompy do instalacji grzewczych, pompy na sprężone powietrze, pompy próżniowe, pompy jako części maszyn; pompy

ogrodowe, pompy domowe, pompy przemysłowe; pompy obiegowe i cyrkulacyjne, pompy monoblokowe, pompy wirowe poziome jedno- i wielostopniowe, pompy wirowe pionowe jedno- i wielostopniowe, pompy wirowe dwustrumieniowe, pompy wałowe, pompy wyporowe, pompy zatapialne, pompy przeponowe, pompy śmigłowe, pompy głębinowe, pompy samozasysające, pompy do hydrotransportu; agregaty pompowe, części, podzespoły i zespoły pomp, stacje hydrauliczne, zestawy hydroforowe, przepompownie ścieków i wody.

(111) **244443** (220) 2010 02 23 (210) 366706
(151) 2011 02 23 (441) 2010 06 07
(732) Leszczyńska Fabryka Pomp Spółka z ograniczoną odpowiedzialnością, Leszno, PL.

(540) VALAV

(510), (511) **07** pompy do instalacji grzewczych, pompy na sprężone powietrze, pompy próżniowe, pompy jako części maszyn; pompy ogrodowe, pompy domowe, pompy przemysłowe; pompy obiegowe i cyrkulacyjne, pompy monoblokowe, pompy wirowe poziome jedno- i wielostopniowe, pompy wirowe pionowe jedno- i wielostopniowe, pompy wirowe dwustrumieniowe, pompy wałowe, pompy wyporowe, pompy zatapialne, pompy przeponowe, pompy śmigłowe, pompy głębinowe, pompy samozasysające, pompy do hydrotransportu; agregaty pompowe, części, podzespoły i zespoły pomp, stacje hydrauliczne, zestawy hydroforowe, przepompownie ścieków i wody.

(111) **244444** (220) 2010 02 24 (210) 366788
(151) 2012 01 02 (441) 2010 06 07
(732) Łukasz Zbigniew Zieliński, Elizówka, PL.
(540)



Kolor znaku: czarny, biały, czerwony

(531) 26.1.1, 26.11.3, 27.5.1, 29.1.13

(510), (511) **29** potrawy z ryb, mięsa, warzyw, owoców morza, ryżu; sałatki; surówka; dania ciepłe kuchni azjatyckiej; zupy, **30** sushi, zestawy sushi, ryż, sosy do sałatek i dań, sos sojowy, wyroby cukiernicze, desery, produkty zbożowe, **43** usługi w zakresie: obsługa gastronomiczna z własnym zapleczem, produktami i transportem, restauracje, restauracje japońskie, kawiarnie, bary szybkiej obsługi, bary, przygotowywanie dań na zamówienie oraz ich dostawa, catering.

(111) **244445** (220) 2010 02 24 (210) 366789
(151) 2012 01 02 (441) 2010 06 07
(732) Łukasz Zbigniew Zieliński, Elizówka, PL.
(540)



Kolor znaku: zielony, czarny

(531) 3.9.1, 26.3.1, 27.5.1, 29.1.12

(510), (511) **29** potrawy z ryb, mięsa, warzyw, owoców morza, ryżu; sałatki; surówki; dania ciepłe kuchni azjatyckiej; zupy, **30** sushi, zestawy sushi, ryż, sosy do sałatek i dań, sos sojowy, wyroby cukiernicze,

desery, produkty zbożowe, **32** napoje bezalkoholowe, piwo, **41** usługi w zakresie organizowania i obsługi dyskotek, przyjęć, imprez okolicznościowych, kongresów, konferencji, seminariów, sympozjów, zjazdów, **43** usługi w zakresie: obsługa gastronomiczna z własnym zapleczem, produktami i transportem, restauracje, restauracje japońskie, kawiarnie, bary szybkiej obsługi, bary, przygotowywanie dań na zamówienie oraz ich dostawa, catering.

(111) **244446** (220) 2010 06 28 (210) 372096
(151) 2011 12 28 (441) 2010 10 11
(732) Przedsiębiorstwo Produkcyjno Handlowo Usługowe „POLARIS” Spółka Jawna Bondariew Wiczesław, Olsztyn, PL.
(540)



Kolor znaku: ciemnobrązowy, biały, złoty

(531) 8.1.25, 27.5.1, 29.1.13

(510), (511) **30** kluski, makarony, naleśniki, paszteciki, pierogi, placki, pyzy, tarty, **43** bary szybkiej obsługi, catering, bufety, obsługa gastronomiczna, restauracje, stołówki.

(111) **244447** (220) 2010 07 22 (210) 373181
(151) 2012 01 02 (441) 2010 10 25
(732) JEREMY Spółka z ograniczoną odpowiedzialnością, Warszawa, PL.
(540)



Kolor znaku: ciemnobrązowy, czerwony, żółty, brązowy

(531) 26.1.5, 27.5.1, 29.1.13

(510), (511) **29** oleje i tłuszcze jadalne, konserwy, galaretki, owoce i warzywa konserwowane, suszone i gotowane, orzechy, dżemy, konfitury, kompoty, chrupki, chipsy owocowe, ziemniaczane, ekstrakty mięsne, wyroby z mleka, **30** wyroby piekarskie i cukiernicze, słodczyce, lody, proszki i polepszacze do wyrobów piekarskich, komponenty do produkcji lodów, ciast, w tym ciasta w proszku i inne półprodukty cukiernicze i piekarskie, **32** piwo, wody gazowane i niegazowane, napoje, soki owocowe i warzywne, syropy, preparaty do przygotowywania napojów.

(111) **244448** (220) 2010 09 27 (210) 375797
(151) 2011 11 29 (441) 2011 01 03
(732) GARDEN OF WORDS Katarzyna Pawlikowska i Aleksandra Nieściszko Spółka Jawna, Warszawa, PL.
(540)



Kolor znaku: zielony

(531) 2.9.8, 5.3.11, 5.3.13, 27.5.1, 29.1.3

(510), (511) **35** agencje reklamowe; agencje informacji handlowej; analizy rynkowe; badania marketingowe; badania opinii publicznej;

badania rynku; badania w dziedzinie działalności gospodarczej; doradztwo w zakresie zarządzania personelem; doradztwo w zakresie prowadzenia działalności gospodarczej; dystrybucja materiałów reklamowych; prognozy ekonomiczne; informacja o działalności gospodarczej; komputerowe bazy danych; analiza kosztów; sondaże; doradztwo handlowe; public relations; reklama; organizowanie targów i wystaw handlowych; kreowanie wizerunku firmy; wywiad gospodarczy; zarządzanie działalnością gospodarczą; pomoc w zarządzaniu przedsiębiorstwami handlowymi; wyszukiwanie informacji w plikach komputerowych, **40** usługi drukowania, **41** edukacja, instruktaże, organizowanie i obsługa konferencji, kształcenie praktyczne-pokazy; nauczanie; nauczanie korespondencyjne; organizowanie i obsługa kongresów; organizowanie i prowadzenie: sympozjów, zjazdów, seminariów; organizowanie przyjęć; publikowanie tekstów; poradnictwo zawodowe.

(111) **244449** (220) 2010 09 27 (210) 375817
(151) 2012 01 04 (441) 2011 01 03
(732) Dax Cosmetics Spółka z ograniczoną odpowiedzialnością, Duchów, PL.

(540) z yoskine ci do twarzy
(510), (511) **03** kosmetyki, kosmetyki do pielęgnacji skóry twarzy, ciała i włosów, artykuły perfumeryjne, dezodoranty, środki myjące, **05** preparaty kosmetyczne o działaniu leczniczym do pielęgnacji i ochrony skóry twarzy, ciała i włosów, lecznicze: balsamy, maści, olejki, płyny, sole, żele, kremy.

(111) **244450** (220) 2010 10 08 (210) 376226
(151) 2011 12 30 (441) 2011 01 17
(732) PRESSCOM Spółka z ograniczoną odpowiedzialnością, Wrocław, PL.
(540)

**KADRA
KIEROWNICZA**
W ADMINISTRACJI

Kolor znaku: brązowy, czarny
(531) 27.5.1, 29.1.12

(510), (511) **35** badanie rynku i opinii publicznej, badania i poszukiwania statystyczne, badanie w dziedzinie działalności gospodarczej, usługi wyszukiwania w komputerowych bazach danych, doradztwo specjalistyczne w zakresie organizowania i prowadzenia działalności gospodarczej, sporządzanie ekspertyz w zakresie dotyczącym prowadzenia działalności gospodarczej, wycena działalności handlowej, pozyskiwanie danych do baz danych, prowadzenie i systematyzowanie komputerowych baz danych, reklama, w tym reklama prasowa, radiowa, telewizyjna, publikowanie i obróbka tekstów reklamowych, dystrybucja materiałów reklamowych, rozpowszechnianie ogłoszeń reklamowych, reklama za pośrednictwem sieci komputerowych, organizowanie targów i wystaw w celach handlowych lub reklamowych, organizowanie i prowadzenie kampanii reklamowych, pomoc przy organizowaniu, zarządzaniu i prowadzeniu przedsiębiorstw przemysłowych i handlowych, prognozowanie ekonomiczne, organizowanie kadry menedżerskiej, testowanie kadry menedżerskiej, prowadzenie i dostarczanie informacji o firmach, usługi w zakresie marketingu i prezentacji, **38** prowadzenie agencji informacyjnych dostarczających aktualne informacje, usługi w zakresie przesyłania informacji tekstowych i obrazowych przy użyciu Internetu i Intranetu, łączność komputerowa przy użyciu terminali, rozpowszechnianie ogłoszeń przy użyciu łączności elektronicznych, usługi poczty elektronicznej, usługi agencji prasowych, **39** dystrybucja gazet, czasopism, książek, **41** doradztwo zawodowe w zakresie edukacji lub kształcenia, edukacja, informacja o edukacji, nauczanie i kursy korespondencyjne, kształcenie praktyczne, organizowanie i prowadzenie konferencji, kongresów, seminariów, sympozjów, szkoleń, zjazdów, organizowanie konkursów edukacyjnych i rozrywkowych, nauczanie, szkolenia, specjalistyczne kursy, seminaria i konferencje w zakresie reklamy i marketingu, publikowanie książek, gazet, czasopism, periodyków, w tym publikacja elektroniczna on-line, produkcja i nagrywanie filmów, w tym na nośnikach, montaż programów radiowych i telewizyjnych, specjalistyczne kursy, kursy doszkalające, kursy korespon-

dencyjne, szkolenie z wykorzystaniem Internetu, Intranetu i innych systemów informatycznych, komputerowych i przesyłowych, usługi w zakresie wydawnictw innych niż reklamowe, kursy językowe, organizowanie zawodów sportowych o charakterze rekreacyjnym, imprez plenerowych, przyjęć, spotkań towarzyskich związanych z tematyką szkoleń, tłumaczenia tekstów, **42** tworzenie i utrzymywanie stron internetowych dla osób trzecich, administrowanie stronami internetowymi, projektowanie i analizy oprogramowania komputerowego i systemów komputerowych, doradztwo w zakresie sprzętu komputerowego, aktualizowanie oprogramowania, projektowanie i prowadzenie komputerowych platform szkoleniowych on-line.

(111) **244451** (220) 2009 10 06 (210) 361346
(151) 2012 01 02 (441) 2010 01 18
(732) MOTO BUDREX SPÓŁKA Z OGRANICZONĄ ODPOWIEDZIALNOŚCIĄ, Bydgoszcz, PL.
(540)



Kolor znaku: czerwony, niebieski

(531) 1.15.15, 27.5.1, 29.1.12
(510), (511) **35** usługi prowadzenia sklepu, hurtowni, salonu, oraz komis z samochodami i pojazdami, częściami samochodowymi oraz częściami do pojazdów, oraz ogumieniem do samochodów i pojazdów, **37** kompleksowa obsługa w zakresie naprawy, konserwacji i przeglądów pojazdów, kompleksowa obsługa w zakresie naprawy i wymiany ogumienia pojazdów, **42** badania techniczne pojazdów.

(111) **244452** (220) 2009 10 19 (210) 361827
(151) 2011 12 30 (441) 2010 02 01
(732) LABORATORIUM KOSMETYCZNE DR IRENA ERIS SPÓŁKA AKCYJNA, Piaseczno, PL.
(540) ULTRA-SENSILIMUM

(510), (511) **03** kosmetyki; kremy do twarzy i do ciała, emulsje do twarzy i do ciała, płyny do twarzy i do ciała, żele do twarzy i do ciała, pianki do twarzy i do ciała, oliwki i balsamy do skóry, środki do mycia i pielęgnacji stóp; mydła; środki do mycia i kąpieli; środki do mycia i pielęgnacji włosów, szampony, balsamy do włosów, odżywki do włosów, kremy do włosów, emulsje do włosów, płyny do włosów, żele do włosów, pianki do włosów; środki perfumeryjne; perfumy; wody toaletowe i kolońskie; olejki eteryczne, dezodoranty i antyperspiranty, środki do makijażu i demakijażu, fluidy, środki do pielęgnacji i malowania ust; środki do pielęgnacji i malowania paznokci; środki do higieny intymnej; środki do opalania i chroniące przed promieniowaniem ultrafioletowym; środki do samoopalania; środki do depilacji; pudry do makijażu, pudry do kąpieli, pudry higieniczne; środki do pielęgnacji zębów i jamy ustnej; artykuły toaletowe zawarte w tej klasie, pianki do golenia, żele do golenia, balsamy po goleniu, **05** produkty i preparaty lecznicze do pielęgnacji skóry; kremy do twarzy i do ciała do celów leczniczych, emulsje do twarzy i do ciała do celów leczniczych, płyny do twarzy i do ciała do celów leczniczych, żele do twarzy i do ciała do celów leczniczych, pianki do twarzy i do ciała do celów leczniczych, oliwki i balsamy lecznicze; produkty lecznicze do stóp, sole do kąpieli do celów medycznych; preparaty do kąpieli leczniczych, preparaty medyczne w postaci leczniczych kremów, emulsji, płynów, żeli, oliwek i balsamów dla skóry alergicznej i wrażliwej, skóry suchej, skóry trądzikowej, skóry z problemami naczynkowymi, skóry z trądzikiem różowatym, skóry z przebarwieniami, skóry po zabiegach onkologicznych, skóry napromieniowanej po radioterapii, skóry z problemami łuszczycowymi, skóry dla kobiet w/lub po ciąży, preparaty lecznicze dla skóry dzieci, preparaty dla skóry atopowej, produkty lecznicze do skóry głowy, produkty lecznicze do włosów, preparaty witaminowe, substancje dietetyczne do celów leczniczych, suplementy diety do celów leczniczych, suplementy diety wspomagające odchudzanie do celów leczniczych; herbaty ziołowe do celów leczniczych, **29** środki, odżywki i koncentraty na bazie białka spożywczego oraz na bazie lipidów wzbogacone witaminami, solami mineralnymi i aminokwasami nie do celów medycznych, suplementy żywności będące środkami spożywczymi na bazie białka spozyw-

czego przeznaczone do polepszania stanu skóry, włosów i paznokci oraz do ich pielęgnacji, suplementy żywności będące środkami spożywczymi na bazie lipidów przeznaczone do polepszania stanu skóry, włosów i paznokci oraz do ich pielęgnacji, suplementy diety wspomagające odchudzanie zawarte w klasie 29, **30** środki, koncentraty i odżywki węglowodanowe i wysokoenergetyczne wzbogacone witaminami, solami mineralnymi i aminokwasami nie do celów medycznych, suplementy żywności będące środkami spożywczymi na bazie węglowodanów, przeznaczone do polepszania stanu skóry, włosów i paznokci oraz do ich pielęgnacji, suplementy diety wspomagające odchudzanie zawarte w klasie 30, herbaty.

(111) **244453** (220) 2009 11 02 (210) 362396
 (151) 2011 12 30 (441) 2010 02 15
 (732) GOLDEN MATE INVESTMENTS LIMITED, Hong Kong, HK.
 (540)



Kolor znaku: żółty, niebieski

(531) 27.5.1, 29.1.12
 (510), (511) **35** usługi w zakresie marketingu, usługi reklamowe za pośrednictwem wszelkich środków przekazu, doradztwo w zakresie prowadzenia działalności gospodarczej i zarządzania, organizacja wystaw handlowych reklamowych, dystrybucja materiałów reklamowych, usługi doradcze i projektowe związane z handlem i reklamą, usługi badania rynku i opinii publicznej, usługi doradztwa w zakresie organizowania i prowadzenia działalności gospodarczej oraz zarządzania, prognozy ekonomiczne, doradztwo i informacja w zakresie oceny wyboru przez osoby fizyczne i podmioty gospodarcze optymalnych form inwestowania, doradztwo i pośredniczenie w zawieraniu transakcji handlowych, zarządzanie holdingami, usługi administrowania budynków, magazynów, zbieranie i udzielanie informacji o działalności gospodarczej, pozyskiwanie danych do baz danych, doradztwo w sprawach zarządzania personelem, rekrutacja i dobór oraz udostępnianie pracowników, **36** usługi w zakresie zarządzania nieruchomościami, usługi pośrednictwa w tym: usługi agencji pośrednictwa w handlu nieruchomościami, doradztwa finansowego, dzierżawy i wynajmu majątku nieruchomego, wynajmu pomieszczeń biurowych, lokali usługowych, handlowych, apartamentów, **39** pakowanie i konfekcjonowanie towarów, transport, magazynowanie i przechowywanie towarów w składowiskach, wynajmowanie magazynów, hal, obiektów gospodarczych, wynajem samochodów.

(111) **244454** (220) 2009 11 02 (210) 362397
 (151) 2011 12 30 (441) 2010 02 15
 (732) GOLDEN MATE INVESTMENTS LIMITED, Hong Kong, HK.
 (540)



Kolor znaku: czerwony

(531) 27.5.1, 29.1.1
 (510), (511) **35** usługi w zakresie marketingu, usługi reklamowe za pośrednictwem wszelkich środków przekazu, doradztwo w zakresie prowadzenia działalności gospodarczej i zarządzania, organizacja wystaw handlowych reklamowych, dystrybucja materiałów reklamowych, usługi doradcze i projektowe związane z handlem i reklamą, usługi badania rynku i opinii publicznej, usługi doradztwa w zakresie organizowania i prowadzenia działalności gospodarczej oraz zarządzania, prognozy ekonomiczne, doradztwo i informacja w zakresie oceny wyboru przez osoby fizyczne i podmioty gospodarcze optymalnych form inwestowania, doradztwo i pośredniczenie w zawieraniu transakcji handlowych, zarządzanie holdingami, usługi administrowania budynków, magazynów, zbieranie i udzielanie informacji o działalności gospodarczej, pozyskiwanie danych do baz danych, doradztwo w sprawach zarządzania personelem, rekrutacja i dobór

oraz udostępnianie pracowników, **36** usługi w zakresie zarządzania nieruchomościami, usługi pośrednictwa w tym: usługi agencji pośrednictwa w handlu nieruchomościami, doradztwa finansowego, dzierżawy i wynajmu majątku nieruchomego, wynajmu pomieszczeń biurowych, lokali usługowych, handlowych, apartamentów, **39** pakowanie i konfekcjonowanie towarów, transport, magazynowanie i przechowywanie towarów w składowiskach, wynajmowanie magazynów, hal, obiektów gospodarczych, wynajem samochodów.

(111) **244455** (220) 2010 01 13 (210) 365039
 (151) 2012 01 02 (441) 2010 04 26
 (732) ZET Premium Spółka z ograniczoną odpowiedzialnością, Warszawa, PL.

(540) Chilli ZET-muzyka, kultura, sztuka
 (510), (511) **35** usługi reklamowe i promocyjne, w tym promowanie i reklamowanie za pośrednictwem Internetu, w prasie, radiu i telewizji; badanie rynku i opinii publicznej; dystrybucja i rozpowszechnianie programów i materiałów reklamowych; informacja handlowa i biznesowa; doradztwo, zarządzanie i pomoc w działalności gospodarczej, zarządzanie i pomoc w działalności gospodarczej; organizacja wystaw handlowych lub reklamowych; zdobywanie i przetwarzanie informacji, zarządzanie zbiorami informatycznymi, **38** usługi agencji informacyjnej w zakresie udostępniania aktualności i wiadomości, usługi łączności telefonicznej poprzez terminale komputerowe; emisja programów radiowych i telewizyjnych, transmisje i retransmisje programów radiowych i telewizyjnych; organizowanie i rozpowszechnianie programów edukacyjnych i rozrywkowych; usługi portalu internetowego obejmujące takie usługi telekomunikacyjne jak: przesyłanie za pośrednictwem Internetu informacji tekstowych, obrazowych i dźwiękowych; rozpowszechnianie programów radiowych i telewizyjnych; opracowywanie i przekazywanie wiadomości, **41** produkcja i montaż programów radiowych i telewizyjnych, organizowanie konkursów edukacyjnych i rozrywkowych, organizowanie rozrywki radiowej i telewizyjnej, organizacja czasu wolnego, produkcja i organizowanie widowisk, pokazów, spektakli, koncertów i imprez rozrywkowych oraz kulturalnych, organizowanie imprez sportowych, usługi impresariów w zakresie organizowania spektakli, udostępnianie nagranych nośników obrazu i dźwięku, wypożyczanie nagrań, usługi w zakresie opracowywania reportaży, usługi w zakresie opracowywania tłumaczeń.

(111) **244456** (220) 2010 02 17 (210) 366435
 (151) 2011 12 28 (441) 2010 05 24
 (732) Polski Klub Ekologiczny, Kraków, PL.
 (540)



Kolor znaku: biały, czerwony, zielony, czarny

(531) 5.3.11, 5.3.13, 5.3.14, 27.5.1, 29.1.14
 (510), (511) **41** edukacja; edukacja w zakresie ekologii, ochrony środowiska i zasobów naturalnych; informacja o edukacji; produkcja filmów; fotoreportaże; organizowanie i obsługa odczytów, konferencji, kongresów, konkursów edukacyjnych, sympozjów, seminariów, zjazdów, warsztatów; publikowanie i wypożyczanie książek; publikowanie gazet i czasopism; publikowanie wydawnictw audio, audiowizualnych i multimedialnych; organizowanie loterii; mikro-wydawnictwa; wypożyczanie nagrań dźwiękowych; filmowanie; nauczanie; organizowanie wystaw z dziedziny kultury lub edukacji; publikowanie teksów innych niż teksty reklamowe, **42** badania w zakresie ochrony środowiska; doradztwo w zakresie ochrony środowiska; ekspertyzy w zakresie ochrony środowiska; usługi badawczo-rozwojowe w dziedzinie nauk biologicznych i środowiska naturalnego; opracowywanie projektów, ekspertyz, badań, prognoz i programów dotyczących zagadnień ekologicznych, **45** usługi lobbingsowe w za-

kresie kształtowania prawa dotyczącego ochrony środowiska i zasobów naturalnych; usługi opiniotwórcze i eksperckie przy agendach rządowych; usługi pomocy społecznościom lokalnym w kwestiach związanych z inwestycjami zagrażającymi środowisku.

(111) **244457** (220) 2010 04 08 (210) 368898
 (151) 2012 02 10 (441) 2010 07 19
 (732) Selena Spółka Akcyjna, Wrocław, PL.
 (540)



Kolor znaku: czarny, jasnoniebieski, niebieski, biały

(531) 24.15.1, 26.1.5, 26.4.2, 27.5.1, 27.7.1, 29.1.13
 (510), (511) **01** kleje do systemów dociepleń, **02** grunty pod farby na tynk do systemów dociepleń, **17** płyty styropianowe do stosowania dociepleń, **19** tynki strukturalne do systemów dociepleń, siatki z włókna szklanego do systemów dociepleń, zaprawy klejowoszpachlowe do systemów dociepleń.

(111) **244458** (220) 2010 07 15 (210) 372879
 (151) 2011 12 30 (441) 2010 10 25
 (732) Bank Gospodarki Żywnościowej Spółka Akcyjna, Warszawa, PL.
 (540) ROWEROWA KARTA KREDYTOWA

(510), (511) **09** karty: płatnicze, kredytowe i debetowe; magnetyczne nośniki informacji, **16** bony wartościowe, publikacje drukowane, materiały drukowane, formularze (blankiety, druki), broszury, biuletyny, periodyki, materiały informacyjne, szkoleniowe i instruktażowe, kalendarze, plakaty, plansze, nalepki, naklejki, torby z papieru lub tworzywa sztucznego, wydawnictwa okolicznościowe, **35** usługi świadczone na rzecz osób trzecich w zakresie: reklamy i promocji w tym prasowej, radiowej, telewizyjnej, prasowej, billboardowej, za pośrednictwem sieci komputerowej, prezentowania i promocji usług bankowych i finansowych za pośrednictwem wszelkich środków masowego przekazu oraz w działalności wystawienniczej, organizowanie wystaw w celach handlowych lub reklamowych, rozpowszechnianie i aktualizacji ogłoszeń reklamowych, prowadzenia informacji konsumenckiej na rzecz klientów banku, publikowania materiałów reklamowych, informacji handlowej i gospodarczej, edycji tekstów, magazynowania i przetwarzania danych, **36** usługi świadczone na rzecz osób trzecich w zakresie: usług bankowych i finansowych, świadczonych bezpośrednio i on-line, banku oszczędnościowego, operacji bankowych, wekslowych, dyskontowych, eurowalutowych, zbiórki funduszy na cele dobroczynne, sponsorowania finansowego, sponsorowania konkursów, wydarzeń i imprez sportowych, transferu elektronicznego środków finansowych, kredytowania, emisji i obsługi kart płatniczych, kredytowych i debetowych, udzielania i obsługi kredytów ratalnych, leasingu finansowego, lokat kapitałowych, informacji bankowej, prowadzenia informacji konsumenckiej na rzecz klientów banku, prowadzenia operacji walutowych, doradztwa i pośrednictwa ubezpieczeniowego, ubezpieczenia na życie, sponsorowania finansowego, prowadzenia depozytów sejfowych, udzielania pożyczek pod zastaw, udzielania i obsługi pożyczek pod zastaw, **38** usługi przesyłania informacji za pośrednictwem sieci telekomunikacyjnych, **41** usługi w zakresie: rozrywki, rekreacji, edukacji, organizowania wydarzeń sportowych i kulturalnych, usługi edukacji i szkolenia w zakresie bankowości, finansów, ubezpieczeń, działalności gospodarczej i inwestycyjnej, dostarczania on-line publikacji elektronicznych, publikowania w postaci drukowanej i on-line tekstów, informacji i danych dotyczących bankowości, finansów, ubezpieczeń, działalności gospodarczej i inwestycji.

(111) **244459** (220) 2010 07 19 (210) 372974
 (151) 2012 02 10 (441) 2010 10 25

(732) Puratos Polska Spółka z ograniczoną odpowiedzialnością, Kostrzyn, PL.
 (540)



Kolor znaku: żółty, brązowy

(531) 27.5.1, 29.1.12
 (510), (511) **30** produkty piekarnicze i ciastkarskie-półprodukty oraz produkty finalne.

(111) **244460** (220) 2010 07 29 (210) 373478
 (151) 2012 01 20 (441) 2010 11 08
 (732) Ośrodek Badawczo-Produkcyjny Politechniki Łódzkiej ICHEM Spółka z ograniczoną odpowiedzialnością, Łódź, PL.
 (540)



Kolor znaku: pomarańczowy

(531) 5.3.11, 5.7.11, 5.7.14, 26.15.1, 29.1.1
 (510), (511) **03** środki do pielęgnacji skóry i włosów, perfumy, wody toaletowe, środki do pielęgnacji ciała, kosmetyki, **05** leki, środki pomocnicze do użytku medycznego, lecytyna sojowa, dietetyczne środki spożywcze do celów medycznych, żywność dla niemowląt, **29** oleje jadalne i tłuszcze, smalec sojowy, owoce i warzywa konserwowane, suszone i gotowane zupy sojowe, mleczko sojowe, śmietana sojowa, **30** czekolada, suchary, herbatniki, mąka sojowa, chleb, ciastka, wyroby cukiernicze, batony sojowe, kakao, cukierki sojowe, budynie sojowe, wyroby piekarnicze, słodczy, preparaty zbożowe, kotlety sojowe, sosy, lody, musztardy, majonezy, kaszki sojowo-kurydziane, dietetyczne środki spożywcze uzupełniające żywność, kaszki sojowo-ryżowe, **42** badania i prace rozwojowe w dziedzinie nauk przyrodniczych i technicznych.

(111) **244461** (220) 2010 08 24 (210) 374530
 (151) 2012 01 04 (441) 2010 12 06
 (732) FORTIS BANK POLSKA Spółka Akcyjna, Warszawa, PL.

(540) Obserwator Auto
 (510), (511) **36** usługi bankowe, usługi bankowe z bezpośrednim dostępem przez Internet, operacje bankowe, doradztwo bankowe, informacje bankowe, usługi pośrednictwa walutowego, prowadzenie rachunków i kont bankowych; depozyty: lokaty terminowe, papiery wartościowe, depozyty przedmiotów wartościowych, depozyty sejfowe; usługi związane z udzielaniem różnorodnych kredytów, emisja kart kredytowych i kart płatniczych, usługi związane z obsługą kart kredytowych i debetowych, udzielanie kredytów samochodowych, organizowanie sprzedaży kredytów bieżących, odnawialnych, inwestycyjnych, lombardowych, kasowych, czekowych; usługi ubezpieczeniowe, usługi brokerskie, usługi świadczone ubezpieczonym i ubezpieczającym w zakresie dochodzenia roszczeń i ich wysokości, usługi assistance, usługi autocasco (AC), usługi od odpowiedzialności cywilnej (OC); usługi w zakresie ubezpieczeń komunikacyjnych, ubezpieczeń na życie, ubezpieczeń osobowych innych niż ubezpieczenia na życie, ubezpieczeń majątkowych, informacja o ubezpieczeniach, usługi pośrednictwa w zawieraniu umów ubezpieczeniowych, pośredniczenie w sprzedaży ubezpieczeń, doradztwo w sprawach dotyczących ubezpieczeń, usługi funduszy inwestycyjnych, usługi funduszy emerytalno-rentowych, zarządzanie funduszami; usługi finansowe, analizy finansowe, powiernictwo finansowe, usługi pośrednictwa finansowego, doradztwo w sprawach finansowych, finansowanie pożyczek, spłaty ratalne, sponsorowanie finansowe, transakcje finansowe, udzielanie pożyczek, udzielanie pomocy finan-

sowej, operacje walutowe, zarządzanie finansami; usługi likwidacji szkód komunikacyjnych w zakresie dochodzenia roszczeń odszkodowawczych przez ubezpieczonego; usługi inwestycji kapitałowych, usługi związane z tworzeniem kapitału, nakładów kapitałowych, lokat kapitału; usługi w zakresie majątku nieruchomego i nieruchomości: kupno, sprzedaż, dzierżawa, zarządzanie, administrowanie, wycena, wynajem, finansowanie, pośrednictwo, sporządzanie umów najmu; usługi powiernicze; usługi świadczeń emerytalnych; usługi maklerskie na rynkach papierów wartościowych oraz zarządzanie funduszami; leasing samochodów oraz innych środków trwałych takich jak sprzęt medyczny, maszyny i urządzenia przemysłowe, linie technologiczne, nieruchomości.

(111) **244462** (220) 2006 07 14 K (210) 375422
(151) 2011 12 29 (441) 2010 11 22
(732) Gaucho Grill Limited, Londyn, GB.
(540) GAUCHO
(510), (511) **43** zaopatrzenie w żywność i napoje, usługi w branży gastronomicznej, kawiarnie, restauracje, bary.

(111) **244463** (220) 2010 09 16 (210) 375427
(151) 2012 01 03 (441) 2010 12 20
(732) Marian Kazek, Gliwice, PL.
(540) specbud
(510), (511) **09** programy komputerowe-software, programy komputerowe nagrane, **42** usługi informatyczne, opracowanie programów komputerowych.

(111) **244464** (220) 2010 09 27 (210) 375792
(151) 2012 02 10 (441) 2011 01 03
(732) „ELGROM” Danuta i Jacek Gromek Spółka Jawna, Falenty Nowe, PL.
(540) BRAVIA
(510), (511) **12** rowery, części i akcesoria do rowerów: bagażniki, błotniki, czopy osi, dętki do opon, hamulce, kierownice, kierunkowskazy, klaksony ostrzegawcze, koła, łańcuchy napędowe, obręcze kół, opony, osie, czopy osi, piasty kół, przekładnie zębate, pokrycia siodełek do rowerów, siedzenia i siodełka rowerowe, szprychy kół, wentyle do opon, **28** zabawki: zabawki sterowane radiem, modele pojazdów przeskalowane, zabawki ruchome, pojazdy jako zabawki, hulajnogi, rowerki, **35** usługi agencji importowo-eksportowej; usługi pośrednictwa handlowego na rzecz firm krajowych i zagranicznych; zgrupowanie na rzecz osób trzecich różnych towarów pozwalające nabywcy wygodnie je oglądać i kupować w hurtowniach, sklepach i za pośrednictwem strony internetowej wyspecjalizowanej w branży rowerów, części i akcesoriów do rowerów, zabawek, zabawek ruchomych, rowerków dla dzieci; usługi marketingowe; usługi reklamowe, dystrybucja materiałów reklamowych, próbek i wzorów wyrobów; organizacja i obsługa wystaw i targów w celach handlowych i reklamowych; doradztwo i pomoc w zakresie organizowania i prowadzenia działalności gospodarczej.

(111) **244465** (220) 2010 10 11 (210) 376306
(151) 2012 02 09 (441) 2011 01 17
(732) „ELGROM” Danuta i Jacek Gromek Spółka Jawna, Falenty Nowe, PL.
(540) RINGO
(510), (511) **12** pojazdy służące do poruszania się po ziemi: rowery, motorowery, skutery; części, urządzenia i akcesoria do rowerów, motorowców i skuterów: amortyzatory zawieszenia w pojazdach, bagażniki, błotniki, czopy osi, dętki do opon, hamulce, kierownice, kierunkowskazy, klaksony ostrzegawcze, koła, łańcuchy napędowe, obręcze kół, opony, osie, czopy osi, piasty kół, przekładnie zębate, pokrycia siodełek do rowerów lub motorowców, ramy, resory, sprzężyny zawieszenia do pojazdów, silniki napędowe, siedzenia, siodełka rowerowe i motocyklowe, skrzynie biegów, sprzęgła, szprychy kół, wentyle do opon, **28** zabawki: zabawki sterowane radiem, modele pojazdów przeskalowane, zabawki ruchome, pojazdy jako zabawki, hulajnogi, rowerki, **35** usługi agencji importowo-eksportowej; usługi pośrednictwa handlowego na rzecz firm krajowych i zagranicznych; usługi prowadzenia sprzedaży w hurtowniach i/lub sklepach oraz za pośrednictwem strony internetowej towarów takich jak: rowery, ro-

werki dla dzieci, motorowery, skutery, części i akcesoria do pojazdów lądowych, zabawki, zabawki ruchome, hulajnogi; usługi marketingowe; usługi reklamowe i promocyjne, dystrybucja materiałów reklamowych, próbek i wzorów wyrobów; organizacja pokazów, targów i wystaw w celach handlowych lub reklamowych; doradztwo i pomoc w zakresie organizowania i prowadzenia działalności gospodarczej; usługi badania rynku.

(111) **244466** (220) 2010 10 12 (210) 376374
(151) 2012 02 10 (441) 2011 01 17
(732) AFLOFARM Farmacja Polska Spółka z ograniczoną odpowiedzialnością, Pabianice, PL.
(540) TACONAL
(510), (511) **05** produkty farmaceutyczne i weterynaryjne; środki sanitarne do celów medycznych; substancje dietetyczne do celów leczniczych; żywność dla niemowląt; suplementy diety do celów zdrowotnych, plastry, opatrunki gipsowe, materiały opatrunkowe, materiały do plombowania zębów, woski dentystyczne; środki odkażające; środki do zwalczania robactwa; fungicydy, herbicydy.

(111) **244467** (220) 2010 10 12 (210) 376385
(151) 2012 02 10 (441) 2011 01 17
(732) Studio Acord Bogdan Sylwestrowicz, Kraków, PL.
(540)



Kolor znaku: jasnobrązowy, ciemnoczerwony, zielony, szary
(531) 24.15.2, 24.15.13, 24.17.1, 24.17.2, 26.4.4, 27.5.1, 29.1.14
(510), (511) **35** gromadzenie informacji i prowadzenie spisu firm oraz danych o firmach; usługi w zakresie udostępniania baz danych, promocja przedsiębiorstw i przedsiębiorczości, usługi reklamowe, **42** dostarczanie, opracowywanie, prowadzenie internetowej wyszukiwarki firm.

(111) **244468** (220) 2010 10 13 (210) 376448
(151) 2012 02 10 (441) 2011 01 17
(732) Anna Sybicka, Płońsk, PL.
(540) NOVASCON
(510), (511) **29** jogurty, jogurty probiotyczne, produkty probiotyczne, kefiry, napoje mleczne, napoje z przewagą mleka, produkty mleczne, mleko, białko spożywcze, substancje dietetyczne do celów żywienia na bazie mleka, produktów mlecznych, olejów i tłuszczów jadalnych, środki zmniejszające apetyt do celów żywienia na bazie mleka, produktów mlecznych, olejów i tłuszczów jadalnych, dietetyczne artykuły spożywcze na bazie mleka, produktów mlecznych, olejów i tłuszczów jadalnych, artykuły spożywcze uzupełniające dla celów żywienia na bazie białek, tłuszczów, aminokwasów, kwasów tłuszczowych z dodatkiem witamin, składników mineralnych, pierwiastków śladowych, albo oddzielnie albo w kombinacji, zawarte w klasie 29, napoje mleczne dietetyczne do celów żywienia, napoje z mlekiem dietetyczne do celów żywienia, zupy dietetyczne do celów żywienia, dietetyczne produkty spożywcze na bazie przetworzonych warzyw i owoców, koncentraty i odżywki wysokobiałkowe wzbogacone witaminami, solami mineralnymi, aminokwasami, kwasami tłuszczowymi, **30** napary dietetyczne do celów żywienia na bazie mąki i produktów zbożowych, dietetyczne napoje przystosowane do celów żywienia na bazie mąki i produktów zbożowych, dietetyczne napoje na bazie czekolady, herbaty, kakao i kawy przystosowane do celów żywienia, herbaty odchudzające do celów żywienia, herbaty ziołowe odchudzające do celów żywienia, produkty probiotyczne, produkty żywnościowe dietetyczne do celów żywienia na bazie mąki i produktów zbożowych, suplementy diety do celów żywienia na bazie mąki i produktów zbożowych, produkty żywnościowe dietetyczne ze skrobi do celów żywienia, słodzone dietetyczne do celów żywienia, preparaty zbożowe dietetyczne do celów żywienia, żywność dietetyczna na bazie mąki do celów żywienia, dietetyczne produkty spożywcze na bazie owsa do celów żywienia, pieczywo dietetyczne

do celów żywienia, dodatki odżywcze do celów żywienia na bazie mąki i produktów zbożowych.

(111) **244469** (220) 2010 10 26 (210) 377032
(151) 2012 02 10 (441) 2011 01 31
(732) Medicofarma Spółka Akcyjna, Warszawa, PL.
(540)

 KOPIRYNA

Kolor znaku: szary, czarny

(531) 19.13.1, 19.13.21, 27.5.1, 29.1.12
(510), (511) **05** suplementy diety do celów medycznych, preparaty chemiczno-farmaceutyczne, leki dla ludzi, leki pomocnicze wspierające, leki w płynie, leki wzmacniające, preparaty witaminowe, dodatki odżywcze do celów leczniczych, dodatki mineralne do żywności, wody mineralne do celów leczniczych, sole wód mineralnych do celów leczniczych, żywność dietetyczna dla celów leczniczych, dietetyczne napoje przystosowane dla celów medycznych, dietetyczne substancje przystosowane dla celów medycznych, napoje lecznicze, leje lecznicze, zioła lecznicze, napary lecznicze, nalewki lecznicze, herbata lecznicza, preparaty balsamiczne aromatyczne do celów leczniczych, środki zmniejszające apetyt dla celów medycznych, środki bakteriobójcze, środki do leczenia oparzeń, środki przeciwbólowe, syropy do użytku farmaceutycznego, lecytyna do celów medycznych, środki przeciw migrenie, tran, leki uspokajające, produkty na bazie wapnia do celów farmaceutycznych.

(111) **244470** (220) 2010 10 26 (210) 377034
(151) 2012 02 10 (441) 2011 01 31
(732) Medicofarma Spółka Akcyjna, Warszawa, PL.
(540)

 Preventogrip

Kolor znaku: fioletowy

(531) 26.4.2, 26.4.22, 29.1.5
(510), (511) **05** suplementy diety do celów medycznych, preparaty chemiczno-farmaceutyczne, leki dla ludzi, leki pomocnicze wspierające, leki w płynie, leki wzmacniające, preparaty witaminowe, dodatki odżywcze do celów leczniczych, dodatki mineralne do żywności, wody mineralne do celów leczniczych, sole wód mineralnych do celów leczniczych, żywność dietetyczna dla celów leczniczych, dietetyczne napoje przystosowane dla celów medycznych, dietetyczne substancje przystosowane dla celów medycznych, napoje lecznicze, leje lecznicze, zioła lecznicze, napary lecznicze, nalewki lecznicze, herbata lecznicza, preparaty balsamiczne aromatyczne do celów leczniczych, środki zmniejszające apetyt dla celów medycznych, środki bakteriobójcze, środki do leczenia oparzeń, środki przeciwbólowe, syropy do użytku farmaceutycznego, lecytyna do celów medycznych, środki przeciw migrenie, tran, leki uspokajające, produkty na bazie wapnia do celów farmaceutycznych.

(111) **244471** (220) 2010 10 26 (210) 377043
(151) 2012 02 10 (441) 2011 01 31
(732) PIKANTERIA Radosław Krasny, Warszawa, PL.
(540)

 PIKANTERIA

Kolor znaku: czerwony

(531) 27.5.1, 29.1.1
(510), (511) **35** rachunkowość, reklama, reklamowa przestrzeń, rynek analizy, rynek badania, audyt, księgowość, doradztwo w zakresie zarządzania personelem, **43** bary szybkiej obsługi, hotele, kafeterie, kawiarnie, obsługa gastronomiczna z własnym zapleczem produktami, restauracje, restauracje samoobsługowe, stołówki, usługi barowe, **44** salony piękności, salony fryzjerskie.

(111) **244472** (220) 2010 10 26 (210) 377046
(151) 2012 02 10 (441) 2011 01 31

(732) Unilever N. V., Rotterdam, NL.

(540) POWERPRO NATURALS
(510), (511) **03** detergenty; środki i substancje stosowane w praniu; środki do zmiękczenia tkanin; środki wybielające; środki do czyszczenia, polerowania, szorowania i ścierania; środki do zmywania naczyń; mydła; środki do mycia rąk; chusteczki nasączone środkami i substancjami do czyszczenia i polerowania.

(111) **244473** (220) 2010 10 26 (210) 377048
(151) 2012 02 10 (441) 2011 01 31
(732) Archicom Spółka z ograniczoną odpowiedzialnością-Spółka Komandytowo-Akcyjna, Wrocław, PL.
(540)

 ARCHICOM

Kolor znaku: szary

(531) 27.5.1, 29.1.6
(510), (511) **20** meble, biurka-meble, osprzęt do mebli niemetalowy, przegrody drewniane do mebli, wykończeniowe elementy plastikowe do mebli, meble biurowe, meble metalowe, meble szkolne, półki meblowe, siedzenia jako meble, meble z drewna i materiałów drewnopodobnych, meble z tworzyw sztucznych, meble wykonane z kombinacji wymienionych materiałów, meble z elementami ze skór naturalnych i sztucznych, z elementami z tworzyw sztucznych i naturalnych takich jak bursztyń masa perłowa, marmur, meble kamienne, w tym kombinowane z metalami, **36** agencje nieruchomości, agencje pośrednictwa w handlu nieruchomościami, pośrednictwo w sprawach majątku nieruchomego, administrowanie nieruchomościami, agencje nieruchomości, agencje pośrednictwa w handlu nieruchomościami, dzierżawa nieruchomości, wynajmowanie mieszkań, wycena nieruchomości, wynajmowanie pomieszczeń biurowych, zarządzanie majątkiem nieruchomości, rozliczenia finansowe transakcji związane z kupnem i sprzedażą nieruchomości, **37** instalowanie drzwi i okien, budownictwo, nadzór budowlany, stolarstwo meblowe-naprawy, rozbiórka budynków, inwestorstwo zastępcze, wykonawstwo dotyczące budynków, dróg dojazdowych, placów, infrastruktury oraz architektury, naprawa budynków przeznaczonych do remontu oraz budowli zabytkowych, adaptacja, modernizacja, renowacja i konserwacja budynków, wypożyczanie sprzętu budowlanego, **42** wzornictwo przemysłowe, inżynieria techniczna, projektowanie budynków, doradztwo budowlane, planowanie urbanistyczne, projektowanie dekoracji wnętrz, koordynacja wykonawstwa budowlanego, projektowanie instalacji budowlanych, infrastruktury, dróg dojazdowych i placów, projektowanie wstępne uwzględniające studia krajoznawcze i historyczne w zakresie budownictwa i architektury, ekspertyzy inżynierskie, geologiczne, urbanistyczne, kosztorysowanie, inwentaryzacja, ustalanie warunków wstępnych budowli, **44** projektowanie krajobrazowe, krajobrazowe ogrodnictwo.

(111) **244474** (220) 2010 10 27 (210) 377074
(151) 2012 02 10 (441) 2011 01 31
(732) Maciej Śniegórski, Gliwice, PL.
(540)

 sklepbiegacza.pl

Kolor znaku: biały, czerwony, czarny

(531) 2.1.8, 26.1.2, 26.4.4, 27.5.1, 29.1.13
(510), (511) **35** sprzedaż hurtowa, detaliczna i przez Internet odzieży, obuwiu, sprzętu sportowego, w tym turystycznego, biwakowego i treningowego, książek, suplementów diety, środków medycyny sportowej i akcesoriów turystycznych.

(111) **244475** (220) 2010 10 29 (210) 377224
(151) 2012 02 10 (441) 2011 01 31
(732) MARIO BOLUCCI M. Mróz, D. Mróz Spółka Jawna, Emów, PL.

(540)



(531) 27.5.1

(510), (511) 18 torby, paski, 25 obuwie.

(111) 244476 (220) 2010 10 29 (210) 377225
(151) 2012 02 10 (441) 2011 01 31

(732) MARIO BOLUCCI M. Mróz, D. Mróz Spółka Jawna, Emów, PL.

(540) MARIO BOLUCCI

(510), (511) 18 torby, paski, 25 obuwie.

(111) 244477 (220) 2010 11 08 (210) 377536
(151) 2012 02 10 (441) 2011 02 14

(732) FIT.PL Spółka z ograniczoną odpowiedzialnością, Radom, PL.

(540)



Kolor znaku: czerwony, granatowy

(531) 2.1.23, 2.1.25, 2.3.23, 2.3.25, 27.5.1, 29.1.12

(510), (511) 41 doradztwo w zakresie organizowania, obsługi i prowadzenia konferencji, seminariów, kongresów, konkursów, szkoleń, współzawodnictwa i rankingów z tym związanych, doradztwo w zakresie organizowania zdrowego trybu życia, 42 administrowanie stronami internetowymi, projektowanie systemów komputerowych, doradztwo w sprawach sprzętu komputerowego, doradztwo w zakresie ochrony środowiska naturalnego, sporządzanie rankingów dotyczących poprawy kultury fizycznej, sportu i rekreacji oraz świadomości zdrowego trybu życia i ochrony środowiska naturalnego, badania wykorzystania i ocena infrastruktury sportowej, rekreacyjnej i turystycznej dla potrzeb ich certyfikacji oraz sporządzania rankingów aktywności społeczności i samorządów lokalnych wraz z prowadzeniem serwisu informacyjnego w tym zakresie.

(111) 244478 (220) 2010 11 08 (210) 377539
(151) 2012 02 10 (441) 2011 02 14

(732) FIT.PL Spółka z ograniczoną odpowiedzialnością, Radom, PL.

(540)



Kolor znaku: granatowy, czerwony, biały

(531) 2.3.8, 2.3.16, 2.3.23, 26.4.2, 26.4.14, 27.5.1, 29.1.13

(510), (511) 41 doradztwo w zakresie organizowania, obsługi i prowadzenia konferencji, seminariów, kongresów, konkursów, szkoleń, współzawodnictwa i rankingów z tym związanych, doradztwo w zakresie organizowania zdrowego trybu życia, edukacja w zakresie kultury fizycznej i sportu, kluby gimnastyczne, kluby kultury fizycznej, kluby wellness, kluby fitness, kluby turystyczne, organizowanie, obsługa i prowadzenie konferencji, seminariów, kongresów, konkursów i szkoleń dotyczących poprawy kultury fizycznej, odnowy biologicznej i produktów wpływających na zdrowy styl życia obejmujących produkty żywieniowe, napoje, kosmetyki, produkty dietetyczne, suplementy, witaminy, odżywki, ubiory, obuwie sportowe, sprzęt sportowy i wyposażenie gabinetów odnowy biologicznej, organizacja obozów sportowych, wczasów dla aktywnych i wczasów odchudzających, 42 administrowanie stronami internetowymi, projektowanie systemów komputerowych, doradztwo w sprawach sprzętu komputerowego, doradztwo w zakresie ochrony środowiska naturalnego, sporządzanie rankingów dotyczących poprawy kultury fizycznej, sportu i rekreacji oraz świadomości zdrowego trybu życia i ochrony środowiska naturalnego, badania wykorzystania i ocena infrastruktury sportowej, rekreacyjnej i turystycznej dla potrzeb ich certyfikacji

oraz sporządzania rankingów aktywności społeczności i samorządów lokalnych wraz z prowadzeniem serwisu informacyjnego w tym zakresie.

(111) 244479 (220) 2011 01 31 (210) 380645
(151) 2012 02 09 (441) 2011 05 09

(732) GAMET BUSINESS DEVELOPMENT SPÓŁKA Z OGRANICZONĄ ODPOWIEDZIALNOŚCIĄ SPÓŁKA KOMANDYTOWA, Toruń, PL.

(540)

Kolor znaku: turkusowy

(531) 27.5.1, 29.1.3

(510), (511) 06 metalowe uchwyty i gałki do mebli, metalowe klamki do drzwi, metalowe szyldy do klamek.

(111) 244480 (220) 2011 03 22 (210) 383016
(151) 2012 02 09 (441) 2011 07 04

(732) VALEANT IPM SPÓŁKA Z OGRANICZONĄ ODPOWIEDZIALNOŚCIĄ, Rzeszów, PL.

(540) VIDARIB

(510), (511) 05 produkty farmaceutyczne, leki przeciwwirusowe.

(111) 244481 (220) 2010 11 09 (210) 377557
(151) 2012 02 10 (441) 2011 02 14

(732) Biofarm Spółka z ograniczoną odpowiedzialnością, Poznań, PL.

(540) ENERGETIX

(510), (511) 05 produkty farmaceutyczne i weterynaryjne, środki sanitarne do celów medycznych, substancje dietetyczne do celów leczniczych.

(111) 244482 (220) 2010 11 10 (210) 377620
(151) 2012 02 03 (441) 2011 02 14

(732) Pharmaceutical Chemical Cosmetic industry ALKALOID AD-Skopje, Skopje, MK.

(540) LOSPERA

(510), (511) 05 preparaty farmaceutyczne.

(111) 244483 (220) 2010 11 12 (210) 377676
(151) 2012 02 10 (441) 2011 02 14

(732) The Procter & Gamble Company, Cincinnati, US.

(540) Lenor-aby ubieranie stało się przyjemnością!

(510), (511) 03 środki piorące i wybielające i inne substancje stosowane w praniu; środki czyszczące, polerujące, szorujące i ścierny; mydła do użytku domowego.

(111) 244484 (220) 2010 11 16 (210) 377772
(151) 2012 02 10 (441) 2011 02 28

(732) Novascon Pharmaceuticals Spółka z ograniczoną odpowiedzialnością, Warszawa, PL.

(540) FLORACTIN

(510), (511) 05 produkty farmaceutyczne, produkty lecznicze, witaminy, minerały, mineralne dodatki do żywności do celów leczniczych, mineralne wody do celów leczniczych, preparaty wspomagające leczenie i wzmacniające organizm do celów leczniczych, suplementy diety do celów leczniczych, dietetyczne środki spożywcze do celów leczniczych, substancje dietetyczne do celów leczniczych, preparaty ziołowe do celów leczniczych, zioła lecznicze, napary lecznicze, herbatki lecznicze, produkty biobójcze, produkty biologiczne do celów leczniczych, szczepionki, surowice, produkty krwiopochodne, produkty biotechnologiczne do celów leczniczych, chirurgiczne implanty, chirurgiczne tkaniny, chirurgiczne materiały opatrunkowe, chusteczki nasączone płynami farmaceutycznymi, gaza opatrunkowa, gazy do celów medycznych, gąbka do ran, implanty chirurgiczne, kompresy, majtki higieniczne, majtki higieniczne dla nietrzymających moczu, majtki menstruacyjne, okłady, opaski barkowe do celów chirurgicznych, opaski higieniczne, przyklepne plastry lecznicze, przyklepne taśmy do celów medycznych, materiały do leczenia zębów, żywność dla niemowląt, plastry, materiały opatrunkowe, środki sanitarne

do celów medycznych, środki odkażające, produkty weterynaryjne, środki do zwalczania robactwa, fungicydy, herbicydy, produkty chemiczne przeznaczone dla nauk medycznych, preparaty diagnostyczne do celów medycznych, **29** jogurty, jogurty probiotyczne, produkty probiotyczne, kefiry, napoje mleczne, napoje z przewagą mleka, produkty mleczne, mleko, białko spożywcze, substancje dietetyczne do celów żywienia na bazie mleka, produktów mlecznych, olejów i tłuszczów jadalnych, środki zmniejszające apetyt do celów żywienia na bazie mleka, produktów mlecznych, olejów i tłuszczów jadalnych, dietetyczne artykuły spożywcze na bazie mleka, produktów mlecznych, olejów i tłuszczów jadalnych, artykuły spożywcze uzupełniające dla celów żywienia na bazie białek, tłuszczów, aminokwasów, kwasów tłuszczowych z dodatkiem witamin, składników mineralnych, pierwiastków śladowych, albo oddzielnie albo w kombinacji, zawarte w klasie 29, napoje mleczne dietetyczne do celów żywienia, napoje z mlekiem dietetyczne do celów żywienia, zupy dietetyczne do celów żywienia, dietetyczne produkty spożywcze na bazie przetworzonych warzyw i owoców, koncentraty i odżywki wysokobiałkowe wzbogacone witaminami, solami mineralnymi, aminokwasami, kwasami tłuszczowymi, **30** napary dietetyczne do celów żywienia, dietetyczne napoje przystosowane do celów żywienia na bazie mąki i produktów zbożowych, dietetyczne napoje na bazie czekolady, herbaty, kakao i kawy przystosowane do celów żywienia, herbaty odchudzające do celów żywienia, herbaty ziołowe odchudzające do celów żywienia, produkty probiotyczne, produkty żywnościowe dietetyczne do celów żywienia na bazie mąki i produktów zbożowych, suplementy diety do celów żywienia na bazie mąki i produktów zbożowych, produkty żywnościowe dietetyczne ze skrobi do celów żywienia, słodczyce dietetyczne do celów żywienia, preparaty zbożowe dietetyczne do celów żywienia, żywność dietetyczna na bazie mąki do celów żywienia, dietetyczne produkty spożywcze na bazie owsa do celów żywienia, pieczywo dietetyczne do celów żywienia, dodatki odżywcze do celów żywienia na bazie mąki i produktów zbożowych.

(111) **244485** (220) 2010 11 16 (210) 377773
 (151) 2012 02 10 (441) 2011 02 28
 (732) Novascon Pharmaceuticals Spółka z ograniczoną odpowiedzialnością, Warszawa, PL.
 (540) MINILACTON

(510), (511) **05** produkty farmaceutyczne, produkty lecznicze, witaminy, minerały, mineralne dodatki do żywności do celów leczniczych, mineralne wody do celów leczniczych, preparaty wspomagające leczenie i wzmacniające organizm do celów leczniczych, suplementy diety do celów leczniczych, dietetyczne środki spożywcze do celów leczniczych, substancje dietetyczne do celów leczniczych, preparaty ziołowe do celów leczniczych, zioła lecznicze, napary lecznicze, herbatki lecznicze, produkty biobójcze, produkty biologiczne do celów leczniczych, szczepionki, surowice, produkty krwiopochodne, produkty biotechnologiczne do celów leczniczych, chirurgiczne implanty, chirurgiczne tkaniny, chirurgiczne materiały opatrunkowe, chusteczki nasączone płynami farmaceutycznymi, gaza opatrunkowa, gazy do celów medycznych, gąbka do ran, implanty chirurgiczne, kompresy, majtki higieniczne, majtki higieniczne dla nietrzymających moczu, majtki menstruacyjne, okłady, opaski barkowe do celów chirurgicznych, opaski higieniczne, przylepne plastry lecznicze, przylepne taśmy do celów medycznych, materiały do leczenia zębów, żywność dla niemowląt, plastry, materiały opatrunkowe, środki sanitarne do celów medycznych, środki odkażające, produkty weterynaryjne, środki do zwalczania robactwa, fungicydy, herbicydy, produkty chemiczne przeznaczone dla nauk medycznych, preparaty diagnostyczne do celów medycznych, **29** jogurty, jogurty probiotyczne, produkty probiotyczne, kefiry, napoje mleczne, napoje z przewagą mleka, produkty mleczne, mleko, białko spożywcze, substancje dietetyczne do celów żywienia na bazie mleka, produktów mlecznych, olejów i tłuszczów jadalnych, środki zmniejszające apetyt do celów żywienia na bazie mleka, produktów mlecznych, olejów i tłuszczów jadalnych, dietetyczne artykuły spożywcze na bazie mleka, produktów mlecznych, olejów i tłuszczów jadalnych, artykuły spożywcze uzupełniające dla celów żywienia na bazie białek, tłuszczów, aminokwasów, kwasów tłuszczowych z dodatkiem witamin, składników mineralnych, pierwiastków śladowych, albo oddzielnie albo w kombinacji, zawarte w klasie 29, napoje mleczne dietetyczne do celów żywienia, napoje z mlekiem dietetyczne do celów żywienia, zupy dietetyczne do celów żywienia, dietetyczne produkty spożywcze na bazie przetworzonych

warzyw i owoców, koncentraty i odżywki wysokobiałkowe wzbogacone witaminami, solami mineralnymi, aminokwasami, kwasami tłuszczowymi, **30** napary dietetyczne do celów żywienia, dietetyczne napoje przystosowane do celów żywienia na bazie mąki i produktów zbożowych, dietetyczne napoje na bazie czekolady, herbaty, kakao i kawy przystosowane do celów żywienia, herbaty odchudzające do celów żywienia, herbaty ziołowe odchudzające do celów żywienia, produkty probiotyczne, produkty żywnościowe dietetyczne do celów żywienia na bazie mąki i produktów zbożowych, suplementy diety do celów żywienia na bazie mąki i produktów zbożowych, produkty żywnościowe dietetyczne ze skrobi do celów żywienia, słodczyce dietetyczne do celów żywienia, preparaty zbożowe dietetyczne do celów żywienia, żywność dietetyczna na bazie mąki do celów żywienia, dietetyczne produkty spożywcze na bazie owsa do celów żywienia, pieczywo dietetyczne do celów żywienia, dodatki odżywcze do celów żywienia na bazie mąki i produktów zbożowych.

(111) **244486** (220) 2010 12 03 (210) 378473
 (151) 2012 02 09 (441) 2011 03 14
 (732) FOLWARSKI ANDRZEJ IMPORT-EKSPORT ART. PRZEMYSŁOWYCH, Łyczanka, PL.
 (540) I-E VPZ
 (510), (511) **07** łóżyska toczne, tuleje łożyskowe typu H, akcesoria łożyskowe, obudowy łożyskowe, części maszyn, pasy klinowe.

(111) **244487** (220) 2010 12 03 (210) 378477
 (151) 2012 02 09 (441) 2011 03 14
 (732) M2.0 SPÓŁKA Z OGRANICZONĄ ODPOWIEDZIALNOŚCIĄ, Warszawa, PL.
 (540)



Kolor znaku: niebieski, biały
 (531) 1.15.11, 2.9.14, 27.5.1, 29.1.12
 (510), (511) **35** usługi reklamowe, **42** administrowanie stronami komputerowymi.

(111) **244488** (220) 2010 12 03 (210) 378478
 (151) 2012 02 09 (441) 2011 03 14
 (732) GREY WOLF PACHULSKI MAREK, Gołotczyzna, PL.
 (540)

GREY WOLF

(531) 27.5.1
 (510), (511) **03** mydła, środki perfumeryjne, olejki eteryczne, kosmetyki, płyny do pielęgnacji włosów, środki do czyszczenia zębów, antyperspiranty, farby do włosów, perfumy, preparaty do depilacji, preparaty do golenia, preparaty do kręcenia włosów, preparaty do makijażu, preparaty kosmetyczne do kąpieli, preparaty kosmetyczne do opalania się, sole kąpielowe do celów innych niż lecznicze, szampony, woda kolońska, zestawy kosmetyków, **18** skóra i imitacje skóry, wyroby z tych materiałów, nie ujęte w innych klasach, aktówki, kosmetyczki podróżne, kuferki na kosmetyki, kuferki, kufry podróżne, parasole, pasy, paski, plecaki turystyczne, plecaki, portfele, portmonetki, teczki, torby, torby plażowe, torby na zakupy, torby podróżne, torby sportowe, torebki, tornistry, walizeczki, walizki, walizy, **25** odzież, obuwie, nakrycia głowy, bielizna osobista, biustonosze, bluzki, bluzy, body, bolerka, buty, czapki, daszki do czapek, dresy, fartuchy, garsonki, golfy, kalosze, kamizelki, kapelusze, kaptury do ubrań, kaptury, kąpielówki, kostiumy kąpielowe, kostiumy, koszule damskie, koszule męskie, koszulki, krawaty, kurtki, marynarki, mundury, odzież w postaci kombinezonów, odzież z dzianiny, odzież skórzana, paski, piżamy, płaszcze, podkoszulki, poncha, pończochy,

princeski, pulowery, rajstopy, rękawice, skarpetki, spodnie, spódnice, sukienki, suknie, swetry, szale, szaliki, szlafroki, śpioszki dziecięce, topy, trykoty bez zapięcia, T-shirty, tuniki, ubrania, wdziankatrykoty bez zapięcia, T-shirty, tuniki, ubrania, wdzianka, **35** dekoracja wystaw sklepowych, doradztwo handlowe, dystrybucja materiałów reklamowych, informacja handlowa o towarach, w tym kosmetykach, wyrobach odzieżowych, obuwniczych, sprzedaż hurtowa i detaliczna oraz sprzedaż przez Internet kosmetyków, wyrobów odzieżowych, obuwniczych, pasmanteryjnych, reklama.

(111) **244489** (220) 2010 12 08 (210) 378724
 (151) 2012 02 09 (441) 2011 03 14
 (732) PIĄTEK ANNA BIURO PODRÓŻY APTER, Żywiec, PL.
 (540)



Kolor znaku: fioletowy, żółty, biały

(531) 1.3.2, 7.3.11, 26.3.23, 27.5.1, 29.1.13

(510), (511) **39** autobusowe usługi transportowe, biura turystyczne, czarterowanie, informacja o transporcie, usługi kierowców, maklerstwo okrętowe, maklerstwo transportowe, organizowanie podróży, organizowanie wycieczek, organizowanie wycieczek morskich, organizowanie miejsc na wycieczki, usługi osób towarzyszących podróżnym, usługi związane z parkowaniem samochodów, pilotaż, pośrednictwo w transporcie, transport podróży, wypożyczanie pojazdów, transport powietrzny, transport pasażerski, transport samochodowy, rezerwacja transportu, transport barkami, transport kolejowy, transport łodziami, statkami, transport morski, transport pasażerski, transport promowy, transport przedmiotów wartościowych, transport rzeczny, turystyka, zwiedzanie turystyczne, rezerwacja miejsc podróży, spacerowe rejsy statkami, agencje turystyczne, usługi turystyczne, w tym organizacja oraz obsługa zagranicznej i krajowej turystyki przyjazdowej i wyjazdowej, grupowej i indywidualnej, organizacja rehabilitacyjnych turnusów wyjazdowych i turnusów odnowy biologicznej, organizacja i obsługa różnych form turystyki krajowej, wypraw specjalistycznych związanych z polowaniem, zdobywaniem gór, pośrednictwo w sprzedaży i rezerwacji dokumentów przewozowych, biletów przewoźników polskich i obcych w komunikacji krajowej i zagranicznej oraz organizacja przewozów wszelkimi rodzajami środków transportu, prowadzenie działalności transportowej wraz z wynajmem własnego taboru autokarowego i samochodów osobowych krajowym i zagranicznym osobom prawnym i fizycznym, organizacja przewozu własnym taboru, prowadzenie informacji turystycznej i podróźniczej, organizacja i świadczenie usług w zakresie pilotażu, informacja w zakresie turystyki, dotrzymywanie towarzysztwa podróży, usługi wynajmowania autobusów, samochodów i przyczep, **41** usługi w zakresie organizowania i prowadzenia kursów, szkoleń, seminariów, sympozjów i konferencji, usługi w zakresie organizowania spektakli i zabaw, usługi z zakresu informacji i organizacji wypoczynku, rekreacji, rozrywki, organizowanie obozów wakacyjnych, sportowych i rekreacyjnych, organizacja wczasów i kursów językowych w kraju i zagranicą, organizacja imprez edukacyjnych, organizacja i obsługa zagranicznych i krajowych kongresów, zjazdów, sympozjów, konferencji, wystaw kulturalno-edukacyjnych oraz innych imprez specjalistycznych wraz z imprezami towarzyszącymi, organizacja imprez sportowych i rekreacyjnych, **43** domy turystyczne, usługi barowe, eksploatacja terenów kempingowych, hotele, kafeterie, kawiarnie, kantyny, kempingi, motele, rezerwowanie noclegów, w pensjonatach i kwaterach prywatnych, turystycznych, ośrodkach kempingowych, ośrodkach rekonwalescencji, sanatoriach w kraju i zagranicą, wynajmowanie noclegów, zakwaterowanie podczas obozów wakacyjnych, pensjonaty, przygotowanie dań na zamówienie oraz ich dostawa, restauracje, rezerwacje hotelowe, rezerwacja kwater, stołówki, domy turystyczne, wynajmowanie mieszkań na pobyt czasowy, wynajmowanie sal na posiedzenia, agencje zakwaterowania w hotelach i pensjonatach, usług hotelarskich i gastronomicznych, usługi w zakresie prowadzenia domów wypoczynkowych i turystycznych.

(111) **244490** (220) 2010 12 09 (210) 378735
 (151) 2012 02 10 (441) 2011 03 14

(732) POLSKI PRZEMYSŁ MIĘSNY I DROBIARSKI MAT SPÓŁKA AKCYJNA, Grudziądz, PL.
 (540) PERŁA WŚRÓD WĘDLIN
 (510), (511) **29** wyroby mięsno-wędliniarskie.

(111) **244491** (220) 2010 11 24 (210) 378130
 (151) 2012 01 05 (441) 2011 02 28
 (732) The Coca-Cola Company, Atlanta, US.
 (540) SŁONECZNY Z NATURY
 (510), (511) **32** piwo; wody mineralne i gazowane oraz inne napoje bezalkoholowe; napoje owocowe i soki owocowe; syropy i inne preparaty do produkcji napojów.

(111) **244492** (220) 2010 12 09 (210) 378742
 (151) 2012 02 10 (441) 2011 03 14
 (732) MIĘDZYNARODOWE TARGI POZNAŃSKIE SPÓŁKA Z OGRANICZONĄ ODPOWIEDZIALNOŚCIĄ, Poznań, PL.
 (540)



Kolor znaku: fioletowy, szary

(531) 2.1.11, 26.11.1, 27.5.1, 29.1.12

(510), (511) **35** organizacja wystaw w celach handlowych lub reklamowych, **41** organizacja wystaw z dziedziny kultury lub edukacji.

(111) **244493** (220) 2010 12 09 (210) 378746
 (151) 2012 02 10 (441) 2011 03 14
 (732) GŁODOWSKA MARZENA EURO-KURIER, Pielgrzymka, PL.
 (540)



Kolor znaku: czerwony, czarny

(531) 24.15.1, 24.15.13, 27.5.1, 29.1.12

(510), (511) **39** usługi w zakresie spedycji, usługi kurierskie w zakresie towarów i listów.

(111) **244494** (220) 2010 12 09 (210) 378748
 (151) 2012 02 10 (441) 2011 03 14
 (732) RSV SPÓŁKA Z OGRANICZONĄ ODPOWIEDZIALNOŚCIĄ, Wrocław, PL.
 (540)



Kolor znaku: szary

(531) 26.1.5, 26.1.6, 27.5.1, 29.1.6

(510), (511) **05** produkty farmaceutyczne i weterynaryjne; środki sanitarne do celów medycznych; substancje dietetyczne do celów leczniczych; żywność dla niemowląt; plastry, materiały opatrunkowe; materiały do plombowania zębów, woski dentystyczne; środki odkażające; środki do zwalczania robactwa; fungicydy, herbicydy, **10** aparatura i instrumenty medyczne, chirurgiczne i stomatologiczne; instrumenty weterynaryjne, protezy kończyn, oczu, zębów, artykuły ortopedyczne, specjalne meble do celów medycznych, **44** usługi medyczne z zakresu: diagnozowania, leczenia, rehabilitacji, opieki psychologicznej, usługi higieniczne i kosmetyczne, fizykoterapia, gabinety odnowy biologicznej, aromaterapia, prowadzenie przychodni, szpitali, lecznic, klinik, ga-

binetów stomatologicznych, hospicjów, sanatoriów, domów spokojnej starości, chirurgia plastyczna; usługi położnicze; pomoc weterynaryjna; usługi związane z ogrodnictwem i sadownictwem; prowadzenie szkółek roślinnych; projektowanie ogrodów.

(111) **244495** (220) 2010 12 09 (210) 378753
(151) 2012 02 10 (441) 2011 03 14
(732) PHILIP MORRIS BRANDS SÀRL, Neuchatel, CH.
(540)



(531) 24.17.25, 26.1.1, 26.1.16, 26.4.2, 27.5.1
(510), (511) **34** tytoń, tytoń surowy oraz tytoń w stanie przetworzonym; wyroby tytoniowe, cygara, papierosy, cygaretki, tytoń do samodzielnego skręcania papierosów, tytoń do fajek, tytoń do żucia, tabaka, papierosy aromatyzowane, papierosy kretek; snus; substytuty tytoniu (nie do celów medycznych); przybory dla palaczy, ustniki oraz bibułka do papierosów, filtry do papierosów, pojemniki na tytoń nie z metali szlachetnych, papierośnice nie z metali szlachetnych, popielniczki nie z metali szlachetnych, fajki, kieszonkowe przyrządy do skręcania papierosów, zapalniczki dla palaczy tytoniu; zapalki.

(111) **244496** (220) 2010 12 17 (210) 379088
(151) 2012 02 09 (441) 2011 03 28
(732) ESSENCES SPÓŁKA Z OGRANICZONĄ ODPOWIEDZIALNOŚCIĄ, Warszawa, PL.
(540)



Kolor znaku: czerwony, czarny

(531) 26.1.15, 26.4.2, 26.4.16, 26.11.1, 26.11.12, 26.13.1, 27.5.1, 29.1.12
(510), (511) **38** transmisja satelitarna, **41** usługi w zakresie działalności artystycznej, organizowanie wystaw z dziedziny kultury i edukacji, sale koncertowe, organizowanie spektakli, rozrywka, organizowanie widowisk, wystawianie spektakli na żywo, **42** projektowanie oprogramowania komputerowego.

(111) **244497** (220) 2010 12 17 (210) 379100
(151) 2012 02 09 (441) 2011 03 28
(732) The Procter & Gamble Company, Cincinnati, US.
(540) ColorBlend Foam
(510), (511) **03** preparaty do koloryzacji i dekoryzacji włosów, preparaty do pielęgnacji włosów.

(111) **244498** (220) 2010 12 17 (210) 379102
(151) 2012 02 09 (441) 2011 03 28
(732) The Procter & Gamble Company, Cincinnati, US.
(540) SHAKE IT. FOAM IT. LOVE IT
(510), (511) **03** preparaty do koloryzacji i dekoloryzacji włosów, preparaty do pielęgnacji włosów.

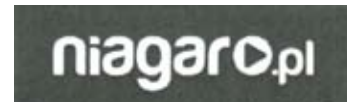
(111) **244499** (220) 2010 12 23 (210) 379358
(151) 2012 01 23 (441) 2011 03 28
(732) EUROZET SPÓŁKA Z OGRANICZONĄ ODPOWIEDZIALNOŚCIĄ, Warszawa, PL.
(540)



(531) 26.1.1, 26.3.1, 27.5.1

(510), (511) **35** usługi reklamowe i promocyjne, w tym promowanie i reklamowanie za pośrednictwem Internetu; zdobywanie i przetwarzanie informacji do komputerowych baz danych, systematyzacja informacji w komputerowych bazach danych, zarządzanie zbiorami informatycznymi; rozpowszechnianie programów radiowych i telewizyjnych na drodze ich reklam, **38** usługi agencji informacyjnej w zakresie udostępniania aktualności i wiadomości, usługi łączności telefonicznej poprzez terminale komputerowe; emisja programów radiowych i telewizyjnych, transmisje i retransmisje programów radiowych i telewizyjnych; usługi portalu internetowego obejmujące takie usługi telekomunikacyjne jak: przesyłanie za pośrednictwem Internetu informacji tekstowych, obrazowych i dźwiękowych z zakresu wiadomości bieżących, rozrywki i sportu, usługi poczty elektronicznej, obsługa internetowych forów dyskusyjnych; usługi udostępniania utworów w Internecie, **41** produkcja i montaż programów radiowych i telewizyjnych, organizowanie i rozpowszechnianie programów i konkursów edukacyjnych i rozrywkowych na drodze ich transmisji, w tym za pośrednictwem Internetu, organizowanie rozrywki radiowej i telewizyjnej, organizacja czasu wolnego, produkcja i organizowanie widowisk, pokazów, spektakli, koncertów i imprez rozrywkowych oraz kulturalnych, organizowanie imprez sportowych, usługi impresariów w zakresie organizowania spektakli, wypożyczanie zarejestrowanych na dostępnych nośnikach nagrań dźwiękowych i obrazowych, usługi w zakresie opracowywania reportaży, **42** programowanie komputerowe, przetwarzanie danych, tworzenie stron internetowych, usługi prowadzenia katalogów w ogólnodostępnej, światowej sieci teleinformatycznej, projektowanie, rozbudowywanie i uaktualnianie sprzętu komputerowego, **45** zarządzanie prawami autorskimi do utworów literackich, publicystycznych, naukowych, muzycznych, słowno-muzycznych, audialnych w zakresie reprodukcji, wprowadzania do obrotu, zwielokrotniania i rozpowszechniania.

(111) **244500** (220) 2010 12 23 (210) 379359
(151) 2012 01 23 (441) 2011 03 28
(732) EUROZET SPÓŁKA Z OGRANICZONĄ ODPOWIEDZIALNOŚCIĄ, Warszawa, PL.
(540)



(531) 26.1.1, 26.3.1, 27.5.1
(510), (511) **35** usługi reklamowe i promocyjne, w tym promowanie i reklamowanie za pośrednictwem Internetu; zdobywanie i przetwarzanie informacji do komputerowych baz danych, systematyzacja informacji w komputerowych bazach danych, zarządzanie zbiorami informatycznymi; rozpowszechnianie programów radiowych i telewizyjnych na drodze ich reklam, **38** usługi agencji informacyjnej w zakresie udostępniania aktualności i wiadomości, usługi łączności telefonicznej poprzez terminale komputerowe; emisja programów radiowych i telewizyjnych, transmisje i retransmisje programów radiowych i telewizyjnych; usługi portalu internetowego obejmujące takie usługi telekomunikacyjne jak: przesyłanie za pośrednictwem Internetu informacji tekstowych, obrazowych i dźwiękowych z zakresu wiadomości bieżących, rozrywki i sportu, usługi poczty elektronicznej, obsługa internetowych forów dyskusyjnych; usługi udostępniania utworów w Internecie, **41** produkcja i montaż programów radiowych i telewizyjnych, organizowanie i rozpowszechnianie programów i konkursów edukacyjnych i rozrywkowych na drodze ich transmisji, w tym za pośrednictwem Internetu, organizowanie rozrywki radiowej i telewizyjnej, organizacja czasu wolnego, produkcja i organizowanie widowisk, pokazów, spektakli, koncertów i imprez rozrywkowych oraz kulturalnych, organizowanie imprez sportowych, usługi impresariów w zakresie organizowania spektakli, wypożyczanie zarejestrowanych na dostępnych nośnikach nagrań dźwiękowych i obrazowych, usługi w zakresie opracowywania reportaży, **42** programowanie komputerowe, przetwarzanie danych, tworzenie stron internetowych, usługi prowadzenia katalogów w ogólnodostępnej, światowej sieci teleinformatycznej, projektowanie, rozbudowywanie i uaktualnianie sprzętu komputerowego, **45** zarządzanie prawami autorskimi do utworów literackich, publicystycznych, naukowych, muzycznych, słowno-muzycznych, audialnych w zakresie reprodukcji, wprowadzania do obrotu, zwielokrotniania i rozpowszechniania.

(111) **244501** (220) 2008 07 01 (210) 342965
 (151) 2012 01 09 (441) 2008 10 13
 (732) New Energy Bohdan Witwicki, Siemianowice Śląskie, PL.
 (540)



Kolor znaku: biały, czerwony, szary, jasnoszary, ciemnoszary
 (531) 2.1.8, 2.1.16, 27.5.1, 29.1.13
 (510), (511) **25** odzież, obuwie, bielizna osobista, nakrycia głowy, krawaty, kombinezony, szaliki, chusty, szarfy, palta, kurtki, **28** artykuły sportowe, **41** organizacja i prowadzenie zawodów sportowych profesjonalnych i amatorskich, organizowanie festynów i innych imprez sportowo-rekreacyjno-kulturalno-rozrywkowych, usługi wydawnicze, szkolenia, kursy, produkcja filmów, obsługa imprez sportowych.

(111) **244502** (220) 2009 07 20 (210) 358414
 (151) 2012 02 15 (441) 2009 10 26
 (732) HANBUD Henryk Pruszyński, Bielsk Podlaski, PL.
 (540)



Kolor znaku: granatowy, niebieski, żółty, czerwony, biały
 (531) 7.3.1, 26.4.2, 27.5.1, 29.1.14
 (510), (511) **06** metalowe barierki ochronne, boazeria metalowa, bramy metalowe, metalowe płyty dla budownictwa, metalowe pokrycia dachowe, daszki metalowe dla budownictwa, metalowe płyty do drzwi, metalowe futryny do drzwi, gzymsy metalowe, kątowniki stalowe, klamry, zaciski metalowe, konstrukcje metalowe, kratownice metalowe, łupki, metalowe płytki dachowe, zaczepy do metalowych płytek dachowych, metalowe ograniczniki do bram, metalowe ograniczniki do okien, ogrodzenia metalowe, metalowe panele konstrukcyjne, metalowe płyty konstrukcyjne, metalowe pręty ogrodzeniowe, przegrody metalowe, rolety zewnętrzne metalowe, słupy metalowe jako elementy konstrukcyjne, metalowe włazy dachowe, metalowe sztachety, blachy trapezowe, ogrodzenia panelowe, blachodachówki, **40** obróbka mechaniczna elementów metalowych, obróbka metali, obróbka blach: wykrawanie, wyginanie, cięcie, gięcie, zaginanie, zgrzewanie, spawanie, lutowanie, trapezowanie.

(111) **244503** (220) 2009 07 20 (210) 358418
 (151) 2012 02 15 (441) 2009 10 26
 (732) HANBUD Henryk Pruszyński, Bielsk Podlaski, PL.
 (540)



Kolor znaku: granatowy, niebieski, żółty, czerwony, biały
 (531) 7.3.11, 26.4.2, 26.11.1, 26.11.7, 27.5.1, 27.5.2, 29.1.15
 (510), (511) **06** metalowe barierki ochronne, boazeria metalowa, bramy metalowe, metalowe płyty dla budownictwa, metalowe pokrycia dachowe, daszki metalowe dla budownictwa, metalowe płyty do drzwi, metalowe futryny do drzwi, gzymsy metalowe, kątowniki stalowe, klamry, zaciski metalowe, konstrukcje metalowe, kratownice metalowe, łupki, metalowe płytki dachowe, zaczepy do metalowych płytek dachowych, metalowe ograniczniki do bram, metalowe

ograniczniki do okien, ogrodzenia metalowe, metalowe panele konstrukcyjne, metalowe płyty konstrukcyjne, metalowe pręty ogrodzeniowe, przegrody metalowe, rolety zewnętrzne metalowe, słupy metalowe jako elementy konstrukcyjne, metalowe włazy dachowe, metalowe sztachety, blachy trapezowe, ogrodzenia panelowe, blachodachówki, **40** obróbka mechaniczna elementów metalowych, obróbka metali, obróbka blach: wykrawanie, wyginanie, cięcie, gięcie, zaginanie, zgrzewanie, spawanie, lutowanie, trapezowanie.

(111) **244504** (220) 2009 08 24 (210) 359807
 (151) 2012 01 19 (441) 2009 12 07
 (732) AGORA SPÓŁKA AKCYJNA, Warszawa, PL.
 (540)



Kolor znaku: czerwony, czarny, biały
 (531) 26.15.1, 27.5.1, 29.1.13
 (510), (511) **09** programy telewizyjne, filmy, audycje radiowe utrwalone na taśmach, na płytach DVD, CD, VCD; płyty fonograficzne; taśmy video, taśmy magnetyczne, dyski optyczne w wersji przystosowanej do odtwarzania w komputerach multimedialnych, zapisane nośniki obrazu i dźwięku; urządzenia przeznaczone dla rozrywki do użytku z zewnętrznym ekranem wyświetlającym lub monitorem; automaty sprzedające i mechanizmy do urządzeń uruchamianych przez wrzucanie monety; programy komputerowe nagrane; urządzenia do liczenia i sortowania pieniędzy; sprzęt komputerowy, oprogramowanie komputerowe do wyszukiwania, kompilacji, indeksowania i organizacji informacji w obrębie indywidualnych stacji roboczych, komputerów osobistych lub sieci komputerowych, oprogramowanie komputerowe do obsługi poczty elektronicznej i do komunikacji w grupach roboczych poprzez sieci komputerowe, oprogramowanie komputerowe do tworzenia informacji, indeksów miejsc w sieci oraz indeksów innych źródeł informacji, **16** papier, karton i wyroby z tych materiałów; druki, kalendarze, foldery prospekty, afisze, plakaty, fotografie, nalepki, naklejki, papeteria, publikacje drukowane, czasopisma, książki, materiały piśmienne, papeterie, torby do pakowania z papieru i z tworzyw sztucznych, materiały szkoleniowe i instruktażowe (z wyjątkiem aparatów), **35** tworzenie, wydawanie i dystrybucja materiałów promocyjno-reklamowych; reklamy radiowe, reklamy telewizyjne; usługi edytorskie w dziedzinie reklamy; usługi w zakresie badania rynku oraz badania opinii publicznej; badania marketingowe; organizowanie i obsługa wystaw, giełd i targów handlowych i reklamowych; organizowanie gier, konkursów i loterii oraz imprez rozrywkowych o podłożu reklamowym, z zastosowaniem reklamy prasowej, radiowej, telewizyjnej i internetowej oraz z wykorzystaniem elektronicznych, magnetycznych i optycznych nośników informacji; doradztwo w zakresie organizowania, kierowania oraz prowadzenia działalności gospodarczej; oferowanie w mediach produktów dla celów sprzedaży detalicznej; usługi świadczone przez sklepy detaliczne, hurtownie, za pomocą katalogów przesyłanych pocztą za pomocą środków komunikacji elektronicznej przez strony internetowe (sklepy internetowe), i telesklepy, polegające na wyselekcjonowaniu, z myślą o osobach trzecich różnych produktów tak by umożliwić konsumentom obejrzenie i dokonanie zakupu w dobrych warunkach w szczególności: artykułów spożywczych, artykułów dla niemowląt i dzieci starszych, napojów alkoholowych i bezalkoholowych, artykułów sanitarnych i kosmetycznych, produktów farmaceutycznych, artykułów gospodarstwa domowego, odzieży, butów, nakryć głowy, artykułów włókienniczych i skórzanych, artykułów tytoniowych, artykułów papierniczych, wydawnictw, artykułów elektronicznych, gier, zabawek, artykułów gimnastycznych i sportowych, wyrobów jubilerskich, artykułów muzycznych, artykułów sprzedawanych w sexshopie, materiałów budowlanych, mebli, artykułów do wyposażenia wnętrza oraz innych artykułów powszechnego użytku, artykułów upominkowych i gadżetów, artykułów motoryzacyjnych; usługi świadczone w ramach oferowania i sprzedaży za pośrednictwem Internetu, usług oferowanych przez firmy i specjalistów z branż usługowych, a w szczególności: reklamowych, bankowych, ubezpieczeniowych, nieruchomości, biur podróży, telekomunikacyjnych, budowlanych, motoryzacyjnych, transportowych, edukacyjnych, rozrywkowych,

wydawniczych, sportowych, rekreacyjnych, hotelarskich, gastro-nomicznych, ochrony zdrowia, prawnych, ochrony osób i mienia; publikacje reklamowe; wydzielanie, wyszukiwanie i odzyskiwanie informacji oraz pozyskiwanie danych za pośrednictwem globalnej sieci komputerowej, tworzenie indeksów informacji, indeksów miejsc w sieci oraz indeksów innych źródeł informacji związanych z globalną siecią komputerową, odpłatne udostępnianie serwisów informacyjnych lub baz danych, **38** agencje informacyjne i agencje prasowe; przesyłanie informacji tekstowej i obrazowej, zwłaszcza nagrań fonograficznych i nagrań video przy pomocy sieci komputerowej; poczta elektroniczna; przesyłanie informacji zapisanych na płytach DVD, CD, VCD oraz kasetach video; przesyłanie informacji SMS-em; przesyłanie informacji z zastosowaniem urządzeń mobilnych takich jak telefony III generacji, laptopy, pagery itp. służących do nadawania i/lub odbioru informacji; usługi poczty elektronicznej oraz usługi polegające na zapewnianiu komunikacji w grupach roboczych za pośrednictwem sieci komputerowych, dostarczanie informacji za pośrednictwem komputerowej sieci informacyjnej z wykorzystaniem indeksów w bazach danych, tekstów publikacji, dokumentów w formie elektronicznej, baz danych, materiałów graficznych, serwisu informacyjnego o sektorze audiowizualnym; usługi komputerowe w zakresie dostarczania interfejsów programowych dostępnych poprzez sieć komputerową w celu tworzenia usług informacyjnych w trybie on-line dostosowanych do indywidualnych potrzeb, **41** organizowanie i realizacja spektakli, widowisk oraz imprez rozrywkowych; organizowanie wystaw kulturalnych i edukacyjnych; organizowanie konkursów edukacyjnych lub rozrywkowych; organizowanie plebiscytów; usługi związane z nauczaniem, rozrywkami i rekreacją w tym również wycieczki i podróże; prowadzenie klubów i kółek zainteresowań; organizowanie i prowadzenie obozów sportowych i wakacyjnych; organizowanie balów; organizowanie i prowadzenie; kongresów, konferencji, zjazdów, seminariów, sympozjów, spotkań, prelekcji; eventy, organizowanie pikników, imprez integracyjnych, promocyjnych; organizowanie loterii; produkcja filmów; produkcja programów radiowych i telewizyjnych; publikowanie tekstów innych niż teksty reklamowe, a w tym: książki, artykuły, raporty, analizy, komentarze, materiały konferencyjne; publikacje elektroniczne on-line książek i periodyków, **42** usługi projektowania i prowadzenia portalu internetowego dotyczącego wydawnictwa METRO; usługi udostępniania wyszukiwarek internetowych zawierających informacje i bazy online wydawnictwa METRO, **45** usługi w zakresie ochrony własności intelektualnej; zarządzanie prawami autorskimi.

(111) **244505** (220) 2009 09 03 (210) 360137
 (151) 2012 02 14 (441) 2009 12 07
 (732) Agencja Reklamowo-Promocyjna Spółka z ograniczoną odpowiedzialnością, Poznań, PL.
 (540)



Kolor znaku: brązowy (PANTONE 464 C, 4645 C), jasnobrązowy (PANTONE 720c, 7499C), jasnoniebieski (PANTONE 2935c), ciemnoniebieski (PANTONE 295c), ciemnozielony (PANTONE 349c), jasnozielony (PANTONE 577c)
 (531) 1.5.1, 27.5.1, 29.1.13
 (510), (511) **35** usługi w zakresie rejestracji, transkrypcji, składania, kompilacji i systematyzowania wiadomości tekstowych i cyfrowych, wykonywanie badań opinii publicznej, usługi z zakresu informacji handlowej, usługi z zakresu systematyzacji i pozyskiwania komputerowych baz danych, usługi dotyczące transkrypcji informacji, usługi w zakresie reprodukcji dokumentów i dokumentacji, usługi menedżerskie, usługi badania rynku, usługi badania opinii, usługi informacyjne w zakresie działalności gospodarczej, usługi dotyczące zarządzania zbiorami informatycznymi, usługi organizacji wystaw handlowych lub reklamowych, usługi zarządzania hotelami, usługi dotyczące zarządzania profesjonalną działalnością artystyczną, **38** przekazywanie fonii i/lub wizji, rozpowszechnianie programów, reportaży i konkursów telewizyjnych lub radiowych, teleturniejów, zbieranie i przekazywanie wiadomości poprzez sieci komunikacyjne, w tym sieć telewizyjną, satelitarną i Internet, usługi w zakresie organizowania systemów transmisyjnych, usługi wykonywane przez agencje informacyjne takie jak: opracowywanie informacji w zakre-

sie wiadomości radiowych i telewizyjnych, zbieranie i przekazywanie tych wiadomości i informacji do prasy, usługi w zakresie przesyłania wiadomości takie jak: emisja radiowa i emisja telewizyjna, usługi w zakresie informacji o telekomunikacji, komunikacji: radiowej, telefonicznej, telegraficznej i poczty elektronicznej, usługi w zakresie przesyłania danych przy pomocy: światłowodów i terminali komputerowych, usługi dotyczące przesyłania telegramów, telefaksów i telekopii, usługi dotyczące przesyłania wiadomości i obrazu przy pomocy komputera, radiofonia, rozpowszechnianie programów telewizyjnych, obsługa przekazu fonicznego, prowadzenie transmisji, telefonia komórkowa, obsługa i najem sprzętu do telekomunikacji w tym do transmisji radia i telewizji, usługi dotyczące organizowania systemów transmisyjnych, rozpowszechnianie programów radiowych i telewizyjnych, usługi internetowe w zakresie: telekomunikacji, telefonii komórkowej, radiofonii i telewizji, wypożyczanie urządzeń do przekazywania informacji, wypożyczanie urządzeń telekomunikacyjnych, **41** usługi wynajmu pomieszczeń do celów rozrywkowych i studiów nagrań oraz sprzętu radiowego, telewizyjnego, kinematograficznego, usługi wydawnicze, produkcja programów, reportaży i konkursów telewizyjnych lub radiowych, teleturniejów, zbieranie i przekazywanie wiadomości poprzez sieci komunikacyjne, w tym sieć telewizyjną, satelitarną i Internet, udostępnianie nagranych nośników obrazu i dźwięku, wypożyczanie nagrań, usługi w zakresie opracowywania reportaży, montażu programów telewizyjnych i radiowych, taśm wideo, programów telewizyjnych i radiowych, usługi związane z montażem programów radiowych i telewizyjnych, organizowania rozrywki internetowej, radiowej i telewizyjnej, usługi dotyczące produkcji szerokotaśmowych filmów na taśmach wideo, usługi w zakresie produkcji widowisk, usługi wykonywane przez agencję artystyczną w zakresie: studia nagrań, przedstawień teatralnych, usługi w zakresie wypożyczalni rekwizytów, usługi w zakresie wypożyczalni kaset, usługi dotyczące publikowania książek i tekstów innych niż teksty reklamowe, usługi organizowania rozrywki radiowej, usługi dotyczące wypożyczania nagrań dźwiękowych.

(111) **244506** (220) 2009 10 06 (210) 361355
 (151) 2012 01 02 (441) 2010 01 18
 (732) WISHERO Spółka Cywilna Katarzyna Pachel, Monika Witt, Kraków, PL.
 (540)



W I S H E R O

(531) 3.13.1, 27.5.1
 (510), (511) **03** antyperspiranty [środki przeciwpotowe], aromaty [olejki aromatyczne], barwniki do celów kosmetycznych, barwniki kosmetyczne, kosmetyki do brwi; ołówki do brwi, bursztyn [do wyrobów perfumeryjnych], chusteczki nasączone płynami kosmetycznymi, preparaty do demakijażu, preparaty do depilacji, detergenty inne niż używane w procesach produkcyjnych oraz inne niż do celów medycznych, dezodoranty do użytku osobistego [wyroby perfumeryjne], mydła dezodoryzujące; mydła dezynfekujące, ekstrakty kwiatowe do perfum, esencje eteryczne, mydło do golenia, olejek jaśminowy, woda Javelle, jonon [wyroby perfumeryjne], jubilerski róż polerski, kadzidełka; kadzidła, ozdoby do celów kosmetycznych, kamień polerski; sole do kąpeli do celów innych niż lecznicze, preparaty kosmetyczne do kąpeli, woda kolońska, maseczki kosmetyczne, mleczko kosmetyczne, kosmetyki, preparaty kosmetyczne do odchudzania, wazelina, zestawy kosmetyczne, kosmetyki upiększające, kremy kosmetyczne, kremy wybielające do skóry, preparaty do kręcenia włosów, preparaty do prostowania włosów, ekstrakty z kwiatów [przemysł perfumeryjny], kwiaty jako baza do perfum, lakiery do paznokci, woda lawendowa; olejek lawendowy, preparaty do makijażu; puder do makijażu, maseczki kosmetyczne, mieszaniny zapachowe, mleko migdałowe do celów kosmetycznych, olejek migdałowy, mleczko kosmetyczne; mleczko migdałowe do celów kosmetycznych, preparaty do mycia; mydła; mydła dezodoryzujące; mydła dezynfekujące, mydła lecznicze; mydła migdałowe, mydła przeciwpotowe; mydła przeciwpotowe do stóp, olejki eteryczne, neutralizatory do trwałej ondulacji, preparaty kosmetyczne do odchudzania, odświeżacze do ust w aerozolu, olejek lawendowy; olejek

migdałowy, olejek różany; olejki do celów kosmetycznych, olejki do celów perfumeryjnych; olejki toaletowe, ołówki [kredki] kosmetyczne; ołówki do brwi, preparaty kosmetyczne do opalania się, środki do ostrzenia, lakiery do paznokci; preparaty do pielęgnacji paznokci, sztuczne paznokcie; produkty perfumeryjne, perfumy, preparaty do pielęgnacji jamy ustnej nie do celów leczniczych, piżmo [perfumeria], płótno szklane, płyny do pielęgnacji włosów, chusteczki nasączone płynami kosmetycznymi, płyny po goleniu, róż polerski jubilerski, środki do nadawania połysku, pomadki do ust; pomady do celów kosmetycznych, popiół wulkaniczny do czyszczenia, preparaty przeciwsłoneczne [kosmetyki do opalania], materiały przyklepne do celów kosmetycznych, puder do makijażu, pumeks, preparaty kosmetyczne do rzęs, tusze do rzęs, rzęsy sztuczne, kleje do mocowania sztucznych rzęs, saszetki zapachowe do bielizny, kremy wybielające do skóry, preparaty kosmetyczne do pielęgnacji skóry, środki do konserwacji skóry [pasty], skrobia do nadawania połysku [pranie], sole kąpielowe do celów innych niż lecznicze, sole wybielające, szampony, szminki, środki do czyszczenia zębów, talk kosmetyczny, woda toaletowa, olejki toaletowe, produkty toaletowe, toniki kosmetyczne, neutralizatory do trwałej ondulacji, tusze do rzęs, odświeżacze do ust [aerazol], pomadki do ust, preparaty do pielęgnacji jamy ustnej nie do celów leczniczych, waciki [przybory toaletowe], patyczki z waty do celów kosmetycznych, wata do celów kosmetycznych, wazelina kosmetyczna, farby do włosów, lakiery do włosów, preparaty do kręcenia włosów, preparaty do prostowania włosów, woda kolońska, woda lawendowa, woda toaletowa, woda utleniona do celów kosmetycznych, woda zapachowa, wosk antypoślizgowy do podłóg, wosk do depilacji, wosk do wąsów, popiół wulkaniczny do czyszczenia, odbarwiacze do celów kosmetycznych, sole wybielające, kremy do wybielania skóry, środki do wybłyszczania stosowane w pralnictwie, środki do wygładzania stosowane w pralnictwie, wywabiacze plam, woda zapachowa, zestawy kosmetyków, żele do wybielania zębów, zmywacze do paznokci, żele do wybielania zębów, **14** agaty, amulety [biżuteria], bębunki do sprężynki naciągowej [zegarmistrzostwo], biżuteria, biżuteria komórkowa, biżuteria ze szkła sztrasowego [imitacje drogich kamieni], bransoletki [biżuteria], bransoletki do zegarków, breloczki [biżuteria], breloczki do kluczy ozdobne, broszki [biżuteria], budziki, chronografy [zegarki], przyrządy do chronometrii, chronometry [zegary o dużej dokładności], chronoskopy, diamenty, drut z metali szlachetnych [biżuteria], dzieła sztuki z metali szlachetnych, emblematy z metali szlachetnych, etui na zegarki [prezentacja], figurki [statuetki] z metali szlachetnych, futerały do stosowania w zegarmistrzostwie, gagat, nieprzetworzony lub półprzetworzony, ozdoby z gagatu, kamienie półszlachetne, kamienie szlachetne, kasetki na biżuterię [szkatułki], kolczyki, koperty do zegarków, kotwiczkę [zegarmistrzostwo], łańcuszki [biżuteria], łańcuszki do zegarków, mechanizmy do zegarków, mechanizmy do zegarów i zegarków, medale, medaliony [biżuteria], metale szlachetne, nieprzetworzone lub półprzetworzone, monety, naszyjniki [biżuteria], nici ze srebra, nici ze srebra [srebrny drut], nici ze złota [biżuteria], nici z metali szlachetnych [biżuteria], obrączki [biżuteria], obudowy [skrzynki] do zegarów, oliwin [kamień szlachetny], osm, ozdoby [biżuteria], ozdoby do kapeluszy z metali szlachetnych, ozdoby do obuwia z metali szlachetnych, ozdoby z bursztynu, ozdoby ze srebra, ozdoby z gagatu, ozdoby z kości słoniowej, pallad, perły [biżuteria], perły z ambroidu, platyna [metal], pudełka z metali szlachetnych, rod, ruten, spinel [kamienie szlachetne], spinki do krawatów, spinki do mankietów, sprężyny do zegarków, srebro, nieprzetworzone lub kute, stopery, stopy metali szlachetnych, szkiełka do zegarków, szpilki [biżuteria], szpilki do krawatów, szpilki ozdobne, sztabki metali szlachetnych, tarcze zegarów i zegarków, wahadła [zegarmistrzostwo], wskazówki zegarów i zegarków, zegarki, zegarki na rękę, zegary, zegary atomowe, zegary i zegarki elektryczne, złoto, nieprzetworzone lub kute, **18** aktówki, aktówki, teczki, skóra bydłęca, nosidełka do noszenia, futra [skóry zwierzęce], imitacje skóry, ircha inna niż do czyszczenia, skórzane pudełka, portfele na karty wizytowe, kijki marszowe, etui na klucze [skórzane], komplety podróżne [wyroby skórzane], skóra kozia, kuferki, kuferki na kosmetyki [przenośne], kufry bagażowe, kufry podróżne, laski, laski do wspinaczki, rączki do laski spacerowej, uchwyty do laski spacerowej, okładziny do mebli ze skóry, wykończenia i dekoracje ze skóry do mebli, moleskin [imitacja skóry], naramienniki skórzane, narzuty ze skór [futer], nici ze skóry, teczki na nuty, obroże dla zwierząt, ochraniacze na siodła końskie, okładziny do mebli [skórzane], okrycia dla zwierząt, opakowania ze skóry, opaski skórzane, osprzęt do za-

przęgów, parasole, pokrowce na parasole, parasolki, paski do ekwipunku wojskowego, paski pod brodę skórzane, skórzane pasy, pasy do uprząży, pasy naramienne ze skóry, torby plażowe, plecaki, plecaki turystyczne, podkowy końskie, kosmetyczki podróżne [wyroby skórzane], kufry podróżne, torby podróżne, pokrowce na parasole, pokrowce na siodła końskie, pokrowce na sprężyny [skórzane], portfele, portmonetki, portmonetki z siatki oczkowej, postronki [zaprzęgi], postronki do uprząży, przeciwsłoneczne parasole, pudełka ze skóry lub ze skóry wtórnej, pudełka z fibry, pudła skórzane na kapelusze, rączki walizek, wyroby rymarskie, rzemienie [rymarstwo], rzemienie skórzane, rzemyki do łyżew, sakiewki z siatki oczkowej, sakwy i sakiewki ze skóry, sakwy ze skóry do pakowania, siatki na zakupy, pokrowce na siodła końskie, zapięcia do siodła, siodła do jazdy konnej, imitacje skóry, skóra surowa lub półprzetworzona, skóra wtórna, skóry, skóry zwierzęce, skórzane nici, skórzane pasy, skórzane pasy na ramię, skórzane smycze, skórzane sznury, smycze, sportowe torby, szkielety do torebek, tornistry szkolne, teczki na nuty, teczki szkolne, teki, dyplomatki, temblaki do noszenia niemowląt, torby alpinistyczne, torby do pakowania [koperty, woreczki] ze skóry, torby na kółkach, torby na ubranie [podróżne], torby na zakupy, torby plażowe, torby podróżne, torby skórzane na narzędzia, bez zawartości, torby sportowe, torby turystyczne, torebki, tornistry szkolne, troki skórzane na ramię, torby na ubrania [podróżne], ubrania dla zwierząt, uchwyty lasek spacerowych, umocowania do siodła, walizeczki, walizki, walizki ze skóry lub z skóry wtórnej, walizy, worki na obrok, wykończenia i dekoracje ze skóry do mebli, wyprawione skóry, siatki na zakupy, torby na zakupy, **25** bandany na szyję, berbety, kwefy [odzież], berety, bezrękawniki, bielizna damska, bielizna osobista, bielizna wchłaniająca pot, biustonosze, bluzki, bluzy, kombinezony, boa na szyję, boty, bryczesy [spodnie], paski do butów, środki antypoślizgowe do butów, buty, buty narciarskie, buty sportowe, buty sznurowane, cholewki do butów, cholewki do obuwia, chusty, fulary, cylindry [kapelusze], czapki [nakrycia głowy], czepki kąpielowe, czubki do butów, daszki do czapek, drewniaki, dzianina [odzież], dżerseje [ubrania], espadryle, etole [futra], fartuchy [odzież], fulary [ozdobne krawaty], futra [odzież], gabardyna [ubrania], garnitury, getry, gorsety [bielizna], halki, półhalki, halki [bielizna], kalosze, kamazs, kamizelki, kamizelki dla rybaków, kapelusze, kapelusze papierowe [odzież], kaptury [odzież], karczki koszul, kąpielówki, kieszenie do odzieży, kieszenie kwadratowe, kołnierze [odzież], kołnierzyki, kołnierzyki przypinane, kombinezony, kombinezony [odzież], kombinezony dla narciarzy wodnych, korki do butów piłkarskich, kostiumy kąpielowe, koszule, koszulka gimnastyczna, koszulki gimnastyczne, krawaty, kurtki [odzież], kurtki wełniane lub futrzane z kapturem, legginsy, liberie, majtki, majtki dziecięce, manipularze [liturgia], mankiety [ubranie], mantyle [szale Hiszpanek], maski na oczy do spania, mi try [nakrycia głowy], mufki [odzież], mundury, mycki, piuski, nakrycia głowy, nakrycia głowy [odzież], napierśniki, plastry [koszule], napiętki do pończoch, nauszники [odzież], obcasy, napiętki, obcasy do butów i obuwia, obuwie gimnastyczne, obuwie piłkarskie, obuwie plażowe, ochraniacze kołnierzy, odzież dla automobilistów, odzież dla kolarzy, odzież gimnastyczna, odzież gotowa, odzież papierowa, odzież wodoodporna, odzież ze skóry, odzież z imitacji skóry, ogrzewacze stóp nielektryczne, okrycia wierzchnie [odzież], okucia metalowe do butów, ornaty, osłony, daszki do czapek, palta, pancerze, pantofle domowe, pantofle kąpielowe, paski [odzież], paski do butów i obuwia, pasy do pończoch [bielizna], pasy do przechowywania piwnicy [odzież], peleryny, pelisy, pieluszki dla dzieci z materiałów tekstylnych, buty piłkarskie, piżamy, płaszczki, płaszczki, palta, płaszczki kąpielowe, podeszwy butów, podkoszulki, podszewki [elementy ubrań], podszewki gotowe [część garderoby], podwiązki, podwiązki do pończoch, podwiązki do skarpetek, pończochy, potniki, półbuty, prochowce, pulowery, rajstopy, rękawiczki [odzież], rękawiczki z jednym palcem, sandały, sandały kąpielowe, sari, skarpetki, slipy, spodnie, spodnice, staniki, stroje kąpielowe, stroje na maskaradę, stroje plażowe, sukienki, swetry, szale, szaliki, szarfy [do ubrania], szelki, szkielety do kapeluszy, szlafroki, śliniaki niepapierowe, taśmy do getrów, pod stopy, taśmy do spodni, getrów, pod stopy, togi, trykoty [ubrania], T-shirty, turbany, woalki [odzież], wyprawka dziecięca [ubrania], wyroby pończosznice, żakiety pikowane [ubrania].

(111) **244507** (220) 2009 10 30 (210) 362321
 (151) 2012 01 09 (441) 2010 02 01
 (732) TIM Spółka Akcyjna, Siechnice, PL.

(540)



(531) 26.4.1, 26.4.2, 26.4.7, 27.5.1

(510), (511) **06** metale nieszlachetne i ich stopy; budowlane materiały metalowe; przenośne metalowe konstrukcje budowlane; materiały metalowe do budowy szlaków kolejowych; przewody nieelektryczne i przewody drutowe z metali nieszlachetnych; drobne wyroby żelazne, pojedyncze drobne wyroby metalowe; rury i rurki metalowe; kasy pancerne; towary z metali nieszlachetnych nie ujęte w innych klasach; rudy (kruszcze), **09** urządzenia i przyrządy: naukowe, żeglarskie, geodezyjne, fotograficzne, kinematograficzne, optyczne, wagowe, pomiarowe, sygnalizacyjne, kontrolne, do ratowania życia, do celów dydaktycznych; urządzenia i przyrządy elektryczne przewodzące, przełączające, transformujące, akumulatorowe i kontrolno-sterujące; urządzenia do nagrywania, transmisji lub reprodukcji dźwięku lub obrazu; magnetyczne nośniki danych, płyty (dyski) z nagraniami; automaty sprzedające i mechanizmy do urządzeń uruchamianych przez wrzucenie monety; kasy sklepowe, maszyny liczące, sprzęt przetwarzający dane i komputery; urządzenia do gaszenia ognia, **19** materiały budowlane niemetalowe; rury sztywne niemetalowe stosowane w budownictwie; asfalt, smoła i bitumy; budynki przenośne niemetalowe; pomniki niemetalowe, **35** zarządzanie w zakresie działalności handlowej przedsiębiorstw z branży elektrotechnicznej i budowlanej; administrowanie w zakresie działalności handlowej z branży elektrotechnicznej i budowlanej; prace biurowe, **39** pakowanie i składowanie sprzętu elektrycznego, elektrotechnicznego, materiałów elektrotechnicznych i budowlanych.

(111) **244508** (220) 2010 02 24 (210) 366793

(151) 2012 01 02 (441) 2010 06 07

(732) AGORA Spółka Akcyjna, Warszawa, PL.

(540) Lata lecą

(510), (511) **09** urządzenia i przyrządy naukowe, fotograficzne, kinematograficzne, optyczne, pomiarowe, do celów dydaktycznych, urządzenia do nagrywania, przesyłania oraz odtwarzania dźwięku i/lub obrazów; taśmy video; elektroniczne, magnetyczne i optyczne nośniki danych, czyste lub z nagraniami; sprzęt przetwarzający dane i komputery; laptopy; akcesoria komputerowe; programy komputerowe, programy komputerowe udostępniane on-line via portal, osprzęt i akcesoria do wszystkich tych urządzeń i przyrządów, **16** gazety; czasopisma; magazyny; komiksy; albumy; almanachy; książki; podręczniki; biuletyny; mapy; druki; karty muzyczne; wydawnictwa muzyczne; afisze, plakaty; fotografie; katalogi; nalepki, naklejki; artykuły piśmienne; kalendarze, **35** usługi reklamowe w zakresie reklamy prasowej, radiowej, telewizyjnej i internetowej oraz z zastosowaniem plakatów i ulotek oraz elektronicznych, magnetycznych i optycznych nośników informacji; prowadzenie kompleksowych kampanii reklamowych; doradztwo w zakresie reklamy, obejmujące: ocenę skuteczności dotychczasowej formy reklamy oraz kierunku zwiększenia skuteczności reklamy, optymalizację skuteczności w odniesieniu do poniesionych nakładów na reklamę, sporządzanie ekspertyz oraz opinii w sprawie strategii reklamy, z uwzględnieniem przewidywanych kierunków rozwoju branży reklamowej; wynajem czasu antenowego; tworzenie, wydawanie i dystrybucja materiałów promocyjno-reklamowych, także katalogów oraz gadżetów reklamowych (koszulki, kubki); usługi w zakresie badania rynku, badania opinii publicznej, badań marketingowych; organizowanie i obsługa handlowych lub reklamowych-pokazów mody, wystaw, giełd i targów; organizowanie gier, konkursów i loterii oraz imprez rozrywkowych o podłożu reklamowym-z zastosowaniem reklamy prasowej, radiowej, telewizyjnej i internetowej oraz z wykorzystaniem elektronicznych, magnetycznych i optycznych nośników informacji; usługi doradztwa w zakresie prowadzenia działalności gospodarczej i zarządzania, a w tym w branży radio-telewizyjnej (w dziedzinie programów,

promocji, sprzedaży i technologii); zgrupowanie na rzecz osób trzecich różnych towarów pozwalające nabywcy wygodnie je oglądać i kupować w małych sklepach następujących branż: ogólnospożywcze tytoniowa, alkoholowa, papiernicza, zabawkarska, elektroniczna, artykuły gospodarstwa domowego, odzieżowa (również obuwie i nakrycia głowy), jubilerska, oraz w księgarni, w aptece, w sklepie z upominkami oraz z różnorodnymi gadżetami, tj. w tzw. sklepie „śmieszne rzeczy”, w sexshopte, w salonie mody, w dużym sklepie wielobranżowym lub w supermarkecie (hipermarkecie); zgrupowanie na rzecz osób trzecich różnych towarów, za pośrednictwem systemu telezakupów, pozwalające nabywcy wygodnie je oglądać i kupować, przy wykorzystaniu środków telekomunikacji; zgrupowanie na rzecz osób trzecich różnych towarów pozwalające nabywcy wygodnie oglądać i kupować te towary na stronie internetowej dotyczącej sprzedaży różnorodnych artykułów; zgrupowanie na rzecz osób trzecich ofert różnych usług pozwalające potencjalnemu odbiorcy wygodnie zapoznawać się z tą ofertą oraz „kupować” te usługi na stronie internetowej dotyczącej ofert różnorodnych usług; usługi rachunkowo-księgowe; prenumerata gazet dla osób trzecich, **38** agencje informacyjne i agencje prasowe; rozpowszechnianie programów (audycji) radiowych; udostępnianie połączeń telekomunikacyjnych z globalną siecią komputerową, umożliwianie dostępu do globalnej sieci komputerowej dla użytkowników (ISP), przesyłanie informacji tekstowej i obrazowej, zwłaszcza nagrań fonograficznych i nagrań video, przy pomocy sieci komputerowej; poczta elektroniczna; przesyłanie informacji zapisanej na płytach OVO, CD, VCD oraz kasetach video; przesyłanie informacji SMS-em; przesyłanie informacji, z zastosowaniem do nadawania i/lub odbioru informacji-urządzeń mobilnych (telefonów III generacji, laptopów, pagerów, itp.); udostępnianie internetowego forum dyskusyjnego, **41** montaż programów radiowych i telewizyjnych; produkcja programów radiowych i telewizyjnych; produkcja filmów i nagrań wideo; produkcja reklam radiowych i telewizyjnych; wydawanie nagrań dźwiękowych; organizowanie i realizacja spektakli, widowisk; organizowanie imprez rozrywkowych, rekreacyjnych, sportowych; organizowanie wystaw kulturalnych i edukacyjnych; organizowanie konkursów edukacyjnych lub rozrywkowych; organizowanie plebiscytów; usługi związane z nauczaniem, rozrywkami i rekreacją; prowadzenie klubów i kołeczek zainteresowań; organizowanie i prowadzenie obozów sportowych i wakacyjnych; organizowanie zawodów sportowych; organizowanie balów; organizowanie i prowadzenie: kongresów i konferencji, zjazdów, seminariów i sympozjów, szkoleń; publikacje elektroniczne on-line książek i periodyków; usługi reporterskie; publikowanie tekstów innych niż teksty reklamowe; organizowanie loterii; usługi związane z grami losowymi i zakładami wzajemnymi, **42** tworzenie programów komputerowych; usługi komputerowe w zakresie zarządzania sieciami komputerowymi; odpłatne udostępnianie serwisów informacyjnych lub baz danych; usługi portalu internetowego, usługi w zakresie tworzenia i utrzymywania stron i witryn internetowych dla osób trzecich; udostępnianie baz on-line via portal, udostępnianie komputerowych baz danych; projektowanie materiałów promocyjno-reklamowych, także katalogów oraz gadżetów reklamowych (koszulki, kubki), **45** usługi w zakresie ochrony własności intelektualnej; zarządzanie prawami autorskimi; licencjonowanie własności intelektualnej.

(111) **244509** (220) 2010 02 24 (210) 366794

(151) 2012 01 02 (441) 2010 06 07

(732) AGORA Spółka Akcyjna, Warszawa, PL.

(540) Polacy, odwagi!

(510), (511) **09** urządzenia i przyrządy naukowe, fotograficzne, kinematograficzne, optyczne, pomiarowe, do celów dydaktycznych, urządzenia do nagrywania, przesyłania oraz odtwarzania dźwięku i/lub obrazów; taśmy video; elektroniczne, magnetyczne i optyczne nośniki danych, czyste lub z nagraniami; sprzęt przetwarzający dane i komputery; laptopy; akcesoria komputerowe; programy komputerowe, programy komputerowe udostępniane on-line via portal, osprzęt i akcesoria do wszystkich tych urządzeń i przyrządów, **16** gazety; czasopisma; magazyny; komiksy; albumy; almanachy; książki; podręczniki; biuletyny; mapy; druki; karty muzyczne; wydawnictwa muzyczne; afisze, plakaty; fotografie; katalogi; nalepki, naklejki; artykuły piśmienne; kalendarze, **35** usługi reklamowe w zakresie reklamy prasowej, radiowej, telewizyjnej i internetowej oraz z zastosowaniem plakatów i ulotek oraz elektronicznych, magnetycznych i optycznych

nośników informacji; prowadzenie kompleksowych kampanii reklamowych; doradztwo w zakresie reklamy, obejmujące: ocenę skuteczności dotychczasowej formy reklamy oraz kierunku zwiększenia skuteczności reklamy, optymalizację skuteczności w odniesieniu do poniesionych nakładów na reklamę, sporządzanie ekspertyz oraz opinii w sprawie strategii reklamy, z uwzględnieniem przewidywanych kierunków rozwoju branży reklamowej; wynajem czasu antenowego; tworzenie, wydawanie i dystrybucja materiałów promocyjno-reklamowych, także katalogów oraz gadżetów reklamowych (koszulki, kubki); usługi w zakresie badania rynku, badania opinii publicznej, badań marketingowych; organizowanie i obsługa-handlowych lub reklamowych-pokazów mody, wystaw, giełd i targów; organizowanie gier, konkursów i loterii oraz imprez rozrywkowych o podłożu reklamowym-z zastosowaniem reklamy prasowej, radiowej, telewizyjnej i internetowej oraz z wykorzystaniem elektronicznych, magnetycznych i optycznych nośników informacji; usługi doradztwa w zakresie prowadzenia działalności gospodarczej i zarządzania, a w tym w branży radiowo-telewizyjnej (w dziedzinie programów, promocji, sprzedaży i technologii); zgrupowanie na rzecz osób trzecich różnych towarów pozwalające nabywcy wygodnie je oglądać i kupować w małych sklepach następujących branż: ogólnospżywcze tytoniowa, alkoholowa, papiernicza, zabawkarska, elektroniczna, artykuły gospodarstwa domowego, odzieżowa (również obuwie i nakrycia głowy), jubilerska, oraz w księgarni, w aptece, w sklepie z upominkami oraz z różnorodnymi gadżetami, tj. w tzw. sklepie „śmieszne rzeczy”, w sexshopte, w salonie mody, w dużym sklepie wielobranżowym lub w supermarkecie (hipermarkecie); zgrupowanie na rzecz osób trzecich różnych towarów, za pośrednictwem systemu telezakupów, pozwalające nabywcy wygodnie je oglądać i kupować, przy wykorzystaniu środków telekomunikacji; zgrupowanie na rzecz osób trzecich różnych towarów pozwalające nabywcy wygodnie oglądać i kupować te towary na stronie internetowej dotyczącej sprzedaży różnorodnych artykułów; zgrupowanie na rzecz osób trzecich ofert różnych usług pozwalające potencjalnemu odbiorcy wygodnie zapoznawać się z tą ofertą oraz „kupować” te usługi na stronie internetowej dotyczącej ofert różnorodnych usług; usługi rachunkowo-księgowe; prenumerata gazet dla osób trzecich, **38** agencje informacyjne i agencje prasowe; rozpowszechnianie programów (audycji) radiowych; udostępnianie połączeń telekomunikacyjnych z globalną siecią komputerową, umożliwianie dostępu do globalnej sieci komputerowej dla użytkowników (ISP), przesyłanie informacji tekstowej i obrazowej, zwłaszcza nagrań fonograficznych i nagrań video, przy pomocy sieci komputerowej; poczta elektroniczna; przesyłanie informacji zapisanej na płytach OVO, CD, VCD oraz kasetach video; przesyłanie informacji SMS-em; przesyłanie informacji, z zastosowaniem-do nadawania i/lub odbioru informacji-urządzeń mobilnych (telefonów III generacji, laptopów, pagerów, itp.); udostępnianie internetowego forum dyskusyjnego, **41** montaż programów radiowych i telewizyjnych; produkcja programów radiowych i telewizyjnych; produkcja filmów i nagrań video; produkcja reklam radiowych i telewizyjnych; wydawanie nagrań dźwiękowych; organizowanie i realizacja spektakli, widowisk; organizowanie imprez rozrywkowych, rekreacyjnych, sportowych; organizowanie wystaw kulturalnych i edukacyjnych; organizowanie konkursów edukacyjnych lub rozrywkowych; organizowanie plebiscytów; usługi związane z nauczaniem, rozrywkami i rekreacją; prowadzenie klubów i kółek zainteresowań; organizowanie i prowadzenie obozów sportowych i wakacyjnych; organizowanie zawodów sportowych; organizowanie balów; organizowanie i prowadzenie: kongresów i konferencji, zjazdów, seminariów i sympozjów, szkoleń; publikacje elektroniczne on-line książek i periodyków; usługi reporterskie; publikowanie tekstów innych niż teksty reklamowe; organizowanie loterii; usługi związane z grami losowymi i zakładami wzajemnymi, **42** tworzenie programów komputerowych; usługi komputerowe w zakresie zarządzania sieciami komputerowymi; odpłatne udostępnianie serwisów informacyjnych lub baz danych; usługi portalu internetowego, usługi w zakresie tworzenia i utrzymywania stron i witryn internetowych dla osób trzecich; udostępnianie baz on-line via portal, udostępnianie komputerowych baz danych; projektowanie materiałów promocyjno-reklamowych, także katalogów oraz gadżetów reklamowych (koszulki, kubki), **45** usługi w zakresie ochrony własności intelektualnej; zarządzanie prawami autorskimi; licencjonowanie własności intelektualnej.

(111) **244510** (220) 2010 02 25 (210) 366812
 (151) 2011 12 28 (441) 2010 06 07
 (732) Herbapol-Lublin Spółka Akcyjna, Lublin, PL.
 (540)



Kolor znaku: jasnozielony, zielony

(531) 5.3.11, 27.5.1, 29.1.3

(510), (511) **05** produkty farmaceutyczne i parafarmaceutyczne, produkty farmaceutyczne zawierające sylimarynę, substancje i preparaty do celów farmaceutycznych, substancje i preparaty wspomagające leczenie i podnoszące odporność organizmu, suplementy diety do celów leczniczych i wspomagania zdrowia, suplementy diety do celów leczniczych zawierające sylimarynę, ekstrakty, wyciągi i nalewki lecznicze, zioła lecznicze, herbaty lecznicze i produkty oparte na herbatach leczniczych.

(111) **244511** (220) 2010 05 26 (210) 370822
 (151) 2012 02 15 (441) 2010 08 30
 (732) Data System Group Spółka z ograniczoną odpowiedzialnością Spółka komandytowa, Poznań, PL.
 (540)

*lokalizujemy
oszczędności*

Kolor znaku: czerwony

(531) 27.5.1, 29.1.1

(510), (511) **35** reklama.

(111) **244512** (220) 2010 06 01 (210) 371086
 (151) 2012 01 20 (441) 2010 09 13
 (732) HYGIENIKA Spółka Akcyjna, Lubliniec, PL.
 (540)



Kolor znaku: granatowy, niebieski, biały, czerwony

(531) 5.3.11, 5.3.13, 5.3.15, 26.11.1, 27.5.1, 27.5.2, 29.1.13

(510), (511) **01** preparaty biologiczne do celów innych niż medyczne lub weterynaryjne, preparaty do konserwacji ceramiki, chemikalia organiczne do czyszczenia, woda destylowana, woda utleniona, preparaty chemiczne do czyszczenia grzejników i usuwania kamienia kotłowego, preparaty chemiczne do konserwowania artykułów spożywczych, preparaty chemiczne do zapobiegania powstawaniu plam na tkaninach, rozpuszczalniki do lakierów, środki chemiczne do renowacji i impregnacji skóry, substancje zapobiegające zamrażaniu, woski do czyszczenia, chemikalia wybielające, **02** preparaty do konserwacji drewna, środki antykorozyjne, **03** środki do czyszczenia, polerowania, szorowania i ścierania, mydła, środki perfumeryjne, kosmetyki, środki do pielęgnacji ciała, włosów i zębów, **05** środki sanitarne stosowane w higienie osobistej inne niż toaletowe, dezodoranty inne niż do użytku osobistego, środki do dezynfekcji, preparaty do niszczenia grzyba domowego, podpaski higieniczne, preparaty terapeutyczne i sole do kąpieli, lepy na muchy, środki do tępienia much, środki do odstraszania owadów, pieluchy dla chorych, środki do czyszczenia i odświeżania powietrza, środki przeciw roztoczom, **06** folia aluminiowa, folie metalowe do pakowania i zawijania, **16** papierowe chusteczki do nosa, papier do pakowania, papier toaletowy, ręczniki papierowe, serwetki stołowe papierowe, pieluszki niemowlęce z papieru lub z celulozy, ślińki papierowe, torby na śmieci z pa-

pieru lub z tworzyw sztucznych, torebki do gotowania w kuchenkach mikrofalowych, torebki do pakowania z papieru lub tworzyw sztucznych, **21** narzędzia ręczne do czyszczenia, pakuły, ściereczki i waciki do czyszczenia, mydelniczki, dozowniki mydła w płynie, gąbki do celów domowych, gąbki toaletowe, kubki papieru lub z tworzyw sztucznych, talerze z papieru lub z tworzyw sztucznych, pojemniki do użytku w gospodarstwie domowym, mieszadełka do koktajli, miotełki do usuwania kurzu z mebli, pochłaniacze dymu do użytku domowego, materiały do polerowania i nabłyszczania, przybory kuchenne nieelektryczne, stalowe wiórki do czyszczenia, szczotki, szmatki i ściereczki do czyszczenia, zmywaki metalowe do szorowania, zmywaki ścierne do celów kuchennych, mopy, tace papierowe do użytku domowego, rękawice ogrodnicze, rękawice do prac domowych, torby termoizolacyjne, torebki do wyciskania kremu przy dekoracji, wykałaczki, **35** usługi w zakresie sprzedaży detalicznej i hurtowej artykułów chemii gospodarczej, środków czystości, kosmetyków, ręcznych przyrządów i narzędzi do czyszczenia, wyrobów z papieru i tworzyw sztucznych dla gospodarstwa domowego.

(111) **244513** (220) 2010 06 07 (210) 371252
 (151) 2011 09 08 (441) 2010 09 13
 (732) FLORENTYNA-Zakład Pracy Chronionej-Mariusz Matecki,
 Jarosław Matecki Spółka Jawna, Pleszew, PL.
 (540)



Kolor znaku: biały, czerwony

(531) 1.15.15, 26.13.1, 27.5.1, 29.1.12
 (510), (511) **07** kuchenne urządzenia elektryczne, roboty kuchenne elektryczne, wyciskacze do owoców i warzyw elektryczne, ubijaczki do użytku domowego elektryczne, młynki do użytku domowego elektryczne, miksery do użytku domowego elektryczne, elektryczne otwieracze użytku domowego, kralajnice do chleba elektryczne, kuchenne noże elektryczne, malaksery, maszyny do mielenia mięsa, młynki do kawy, odkurzacze, prasowalnice, **08** noże do użytku domowego, nożyce i nożyczki, obieraki do warzyw, czerpaki, chochle, sztucze domowe jako noże, widelce i łyżki, narzędzia kuchenne nieelektryczne, krajacze i rozdrabniacze warzyw, tarki, wirówki do warzyw nieelektryczne, maszyny do mielenia nieelektryczne, sztucze ze stali nierdzewnej, **09** żelazka elektryczne, **11** elektryczne urządzenia do gotowania, pieczenia, grillowania do użytku domowego, szybkowary elektryczne, rożna, Kuchenki i piece elektryczne, kuchenki mikrofalowe, podgrzewacze do wody, bojlera, opiekacze do chleba, tostery, urządzenia do wypieku ciasta, frytkownice, sokowniki, czajniki elektryczne, ekspresy do kawy, elektryczne grzałki do wody, grzejniki elektryczne, chłodziarki, lodówki, zamrażarki, suszarki elektryczne, lokownice, urządzenia do golenia, golarki elektryczne, wentylatory domowe, elektryczne mopy parowe, suszarki, sprzęt kuchenny elektryczny, maszyny kuchenne, przybory kuchenne elektryczne, urządzenia do klimatyzacji, koce elektryczne, gofrownice, **20** meble, wyroby z drewna i wikliny do użytku domowego, kosze i pojemniki z drewna i wikliny, figurki z drewna i tworzyw sztucznych, kasety niemetalowe, lustra, **21** naczynia nie z metali szlachetnych, przybory kuchenne nie z metali szlachetnych, pojemniki kuchenne nie z metali szlachetnych, garnki kuchenne, garnki do gotowania na parze, komplety garnków kuchennych, pokrywki do naczyń kuchennych, pokrywki do garnków, garnki ze stali nierdzewnej, patelnie, patelnie ze stali nierdzewnej, czajniki, imbryki emaliowane nieelektryczne, kubki, kubki nie z metali szlachetnych, naczynia kuchenne, formy do ciasta, brytfanny, kubły, wiadra, miski, męażki, szkło emaliowane, wyroby porcelanowe i ceramiczne, wyroby z fajansu, porcelitu i kamionki, serwisy do kawy, herbaty, serwisy obiadowe, zastawa stołowa, wyroby ceramiczne, dekoracyjne, wazon, figurki, doniczki, formy do ciasta, czajniczki, cukiernice, ekspresy do kawy, półmiski, salaterki, chlebaki, termoizolacyjne pojemniki na żywność, zestawy piknikowe, butelki, słoje na produkty spożywcze, doniczki,

suszarki do naczyń i bielizny, deski do prasowania, szufelki, sprzęt do czyszczenia, ściereczki, gąbki do czyszczenia, dozowniki mydła i ręczników papierowych, wyroby z tworzyw sztucznych stosowane w gospodarstwie domowym, szkło, wyroby i naczynia szklane do użytku domowego, wyroby ze szkła do użytku domowego przezroczyste, barwione, z aplikacjami i dekoracjami, słoje, butelki, karafki, gąsiory szklane, dzbanki, figurki ze szkła, klosze szklane do przykrywania masła i sera, miski szklane, pokrywki szklane do naczyń, pudła i pojemniki szklane, kufle, zestawy do przypraw szklane, salaterki szklane, kieliszki, szklanki, talerze, talerze do ciasta, naczynia, pojemniki i przybory ze stali nierdzewnej i metali szlachetnych do użytku domowego, pojemniki i kosze do użytku domowego, przybory kuchenne ze stali szlachetnych, patery z metali szlachetnych, pojemniki do przypraw z metali szlachetnych, serwisy i zastawy stołowe z metali szlachetnych, termosy, chlebaki, frytkownice nieelektryczne.

(111) **244514** (220) 2010 06 07 (210) 371253
 (151) 2011 10 13 (441) 2010 09 13
 (732) „FLORENTYNA” ZPChr. Mariusz Matecki Jarosław Matecki
 Spółka Jawna, Pleszew, PL.
 (540)



Kolor znaku: czerwony, czarny, biały

(531) 24.17.1, 24.17.2, 27.5.1, 29.1.13
 (510), (511) **07** kuchenne urządzenia elektryczne, roboty kuchenne elektryczne, wyciskacze do owoców i warzyw elektryczne, ubijaczki do użytku domowego elektryczne, młynki do użytku domowego elektryczne, miksery do użytku domowego elektryczne, elektryczne otwieracze użytku domowego, kralajnice do chleba elektryczne, kuchenne noże elektryczne, malaksery, maszyny do mielenia mięsa, młynki do kawy, odkurzacze, prasowalnice, **08** noże do użytku domowego, nożyce i nożyczki, obieraki do warzyw, czerpaki, chochle, sztucze domowe jako noże, widelce i łyżki, narzędzia kuchenne nieelektryczne, krajacze i rozdrabniacze warzyw, tarki, wirówki do warzyw nieelektryczne, maszyny do mielenia nieelektryczne, sztucze ze stali nierdzewnej, **09** żelazka elektryczne, **11** elektryczne urządzenia do gotowania, pieczenia, grillowania do użytku domowego, szybkowary elektryczne, rożna, kuchenki i piece elektryczne, kuchenki mikrofalowe, podgrzewacze do wody, bojlera, opiekacze do chleba, tostery, urządzenia do wypieku ciasta, frytkownice, sokowniki, czajniki elektryczne, ekspresy do kawy, elektryczne grzałki do wody, grzejniki elektryczne, chłodziarki, lodówki, zamrażarki, suszarki elektryczne, lokownice, urządzenia do golenia, golarki elektryczne, wentylatory domowe, elektryczne mopy parowe, suszarki, sprzęt kuchenny elektryczny, maszyny kuchenne, przybory kuchenne elektryczne, urządzenia do klimatyzacji, koce elektryczne, gofrownice, **20** meble, wyroby z drewna i wikliny do użytku domowego, kosze i pojemniki z drewna i wikliny, figurki z drewna i tworzyw sztucznych, kasety niemetalowe, lustra, **21** naczynia nie z metali szlachetnych, przybory kuchenne nie z metali szlachetnych, pojemniki kuchenne nie z metali szlachetnych, garnki kuchenne, garnki do gotowania na parze, komplety garnków kuchennych, pokrywki do naczyń kuchennych, pokrywki do garnków, garnki ze stali nierdzewnej, patelnie, patelnie ze stali nierdzewnej, czajniki, imbryki emaliowane nieelektryczne, kubki, kubki nie z metali szlachetnych, naczynia kuchenne, formy do ciasta, brytfanny, kubły, wiadra, miski, męażki, szkło emaliowane, wyroby porcelanowe i ceramiczne, wyroby z fajansu, porcelitu i kamionki, serwisy do kawy, herbaty, serwisy obiadowe, zastawa stołowa, wyroby ceramiczne, dekoracyjne, wazon, figurki, doniczki formy do ciasta, czajniczki, cukiernice, ekspresy do kawy, półmiski, salaterki, chlebaki, termoizolacyjne pojemniki na żywność, zestawy piknikowe, butelki, słoje na produkty spożywcze, doniczki, suszarki do naczyń i bielizny, deski do prasowania, szufelki, sprzęt do czyszczenia, ściereczki, gąbki do czyszczenia, dozowniki mydła i ręczników papierowych, wyroby z tworzyw sztucznych stosowane w gospodarstwie domowym, szkło, wyroby i naczynia szklane do użytku domowego, wyroby ze szkła do użytku domowego przezroczyste,

barwione, z aplikacjami i dekoracjami, słoje, butelki, karafki, gąsiorzy szklane, dzbanki, figurki ze szkła, klosze szklane do przykrywania masła i sera, miski szklane, pokrywy szklane do naczyń, pułta i pojemniki szklane, kufle, zestawy do przypraw szklane, salaterki szklane, kieliszki, szklanki, talerze, talerze do ciasta, naczynia, pojemniki i przybory ze stali nierdzewnej i metali szlachetnych do użytku domowego, pojemniki i kosze do użytku domowego, przybory kuchenne ze stali szlachetnych, patery z metali szlachetnych, pojemniki do przypraw z metali szlachetnych, serwisy i zastawy stołowe z metali szlachetnych, termosy, chlebaki, frytkownice nieelektryczne.

(111) **244515** (220) 2010 06 07 (210) 371254
 (151) 2011 09 08 (441) 2010 09 13
 (732) FLORENTYNA-Zakład Pracy Chronionej-Mariusz Matecki,
 Jarosław Matecki Spółka Jawna, Pleszew, PL.
 (540)



Kolor znaku: biały, czerwony, czarny
 (531) 24.17.1, 24.17.2, 25.5.2, 26.4.2, 27.5.1, 29.1.13
 (510), (511) **07** kuchenne urządzenia elektryczne, roboty kuchenne elektryczne, wyciskacze do owoców i warzyw elektryczne, ubijaczki do użytku domowego elektryczne, młynki do użytku domowego elektryczne, miksery do użytku domowego elektryczne, elektryczne otwieracze użytku domowego, krajalnice do chleba elektryczne, kuchenne noże elektryczne, malaksery, maszyny do mielenia mięsa, młynki do kawy, odkurzacze, prasowalnice, **08** noże do użytku domowego, nożyce i nożyczki, obieraki do warzyw, czerpaki, chochle, sztucce domowe jako noże, widelce i łyżki, narzędzia kuchenne nieelektryczne, krajacze i rozdrabniacze warzyw, tarki, wirówki do warzyw nieelektryczne, maszyny do mielenia nieelektryczne, sztucce ze stali nierdzewnej, **09** żelazka elektryczne, **11** elektryczne urządzenia do gotowania, pieczenia, grillowania do użytku domowego, szybkowary elektryczne, różna, Kuchenki i piece elektryczne, kuchenki mikrofalowe, podgrzewacze do wody, bojler, opiekacze do chleba, tostery, urządzenia do wypieku ciasta, frytkownice, sokowniki, czajniki elektryczne, ekspresy do kawy, elektryczne grzałki do wody, grzejniki elektryczne, chłodziarki, lodówki, zamrażarki, suszarki elektryczne, lokownice, urządzenia do golenia, golarki elektryczne, wentylatory domowe, elektryczne mopy parowe, suszarki, sprzęt kuchenny elektryczny, maszyny kuchenne, przybory kuchenne elektryczne, urządzenia do klimatyzacji, koce elektryczne, gofrownice, **20** meble, wyroby z drewna i wikliny do użytku domowego, kosze i pojemniki z drewna i wikliny, figurki z drewna i tworzyw sztucznych, kasety niemetalowe, lustra, **21** naczynia nie z metali szlachetnych, przybory kuchenne nie z metali szlachetnych, pojemniki kuchenne nie z metali szlachetnych, garnki kuchenne, garnki do gotowania na parze, komplety garnków kuchennych, pokrywy do naczyń kuchennych, pokrywy do garnków, garnki ze stali nierdzewnej, patelnie, patelnie ze stali nierdzewnej, czajniki, imbryki emaliowane nieelektryczne, kubki, kubki nie z metali szlachetnych, naczynia kuchenne, formy do ciasta, brytfanny, kubły, wiadra, miski, menażki, szkło emaliowane, wyroby porcelanowe i ceramiczne, wyroby z fajansu, porcelitu i kamionki, serwisy do kawy, herbaty, serwisy obiadowe, zastawa stołowa, wyroby ceramiczne, dekoracyjne, wazony, figurki, doniczki, formy do ciasta, czajniczki, cukiernice, ekspresy do kawy, półmiski, salaterki, chlebaki, termoizolacyjne pojemniki na żywność, zestawy piknikowe, butelki, słoje na produkty spożywcze, doniczki, suszarki do naczyń i bielizny, deski do prasowania, szufelki, sprzęt do czyszczenia, ściereczki, gąbki do czyszczenia, dozowniki mydła i ręczników papierowych, wyroby z tworzyw sztucznych stosowane w gospodarstwie domowym, szkło, wyroby i naczynia szklane do użytku domowego, wyroby ze szkła do użytku domowego przezroczyste, barwione, z aplikacjami i dekoracjami, słoje, butelki, karafki, gąsiorzy szklane, dzbanki, figurki ze szkła, klosze szklane do przykrywania masła i sera, miski szklane, pokrywy szklane do naczyń, pułta i pojemniki szklane, kufle, zestawy do przypraw szklane, salaterki szklane, kieliszki, szklanki, talerze, talerze do ciasta, naczynia, pojemniki i przybory ze stali nierdzewnej i metali szlachetnych do użytku domowego, pojemniki i kosze do użytku domowego, przybory kuchenne ze stali szlachetnych, patery z metali szlachetnych, pojemniki

do przypraw z metali szlachetnych, serwisy i zastawy stołowe z metali szlachetnych, termosy, chlebaki, frytkownice nieelektryczne.

(111) **244516** (220) 2010 06 07 (210) 371255
 (151) 2011 09 08 (441) 2010 09 13
 (732) FLORENTYNA-Zakład Pracy Chronionej-Mariusz Matecki,
 Jarosław Matecki Spółka Jawna, Pleszew, PL.
 (540)



Kolor znaku: biały, czerwony, czarny
 (531) 24.17.1, 24.17.2, 26.4.2, 27.5.1, 29.1.13
 (510), (511) **07** kuchenne urządzenia elektryczne, roboty kuchenne elektryczne, wyciskacze do owoców i warzyw elektryczne, ubijaczki do użytku domowego elektryczne, młynki do użytku domowego elektryczne, miksery do użytku domowego elektryczne, elektryczne otwieracze użytku domowego, krajalnice do chleba elektryczne, kuchenne noże elektryczne, malaksery, maszyny do mielenia mięsa, młynki do kawy, odkurzacze, prasowalnice, **08** noże do użytku domowego, nożyce i nożyczki, obieraki do warzyw, czerpaki, chochle, sztucce domowe jako noże, widelce i łyżki, narzędzia kuchenne nieelektryczne, krajacze i rozdrabniacze warzyw, tarki, wirówki do warzyw nieelektryczne, maszyny do mielenia nieelektryczne, sztucce ze stali nierdzewnej, **09** żelazka elektryczne, **11** elektryczne urządzenia do gotowania, pieczenia, grillowania do użytku domowego, szybkowary elektryczne, różna, kuchenki i piece elektryczne, kuchenki mikrofalowe, podgrzewacze do wody, bojler, opiekacze do chleba, tostery, urządzenia do wypieku ciasta, frytkownice, sokowniki, czajniki elektryczne, ekspresy do kawy, elektryczne grzałki do wody, grzejniki elektryczne, chłodziarki, lodówki, zamrażarki, suszarki elektryczne, lokownice, urządzenia do golenia, golarki elektryczne, wentylatory domowe, elektryczne mopy parowe, suszarki, sprzęt kuchenny elektryczny, maszyny kuchenne, przybory kuchenne elektryczne, urządzenia do klimatyzacji, koce elektryczne, gofrownice, **20** meble, wyroby z drewna i wikliny do użytku domowego, kosze i pojemniki z drewna i wikliny, figurki z drewna i tworzyw sztucznych, kasety niemetalowe, lustra, **21** naczynia nie z metali szlachetnych, przybory kuchenne nie z metali szlachetnych, pojemniki kuchenne nie z metali szlachetnych, garnki kuchenne, garnki do gotowania na parze, komplety garnków kuchennych, pokrywy do naczyń kuchennych, pokrywy do garnków, garnki ze stali nierdzewnej, patelnie, patelnie ze stali nierdzewnej, czajniki, imbryki emaliowane nieelektryczne, kubki, kubki nie z metali szlachetnych, naczynia kuchenne, formy do ciasta, brytfanny, kubły, wiadra, miski, menażki, szkło emaliowane, wyroby porcelanowe i ceramiczne, wyroby z fajansu, porcelitu i kamionki, serwisy do kawy, herbaty, serwisy obiadowe, zastawa stołowa, wyroby ceramiczne, dekoracyjne, wazony, figurki, doniczki, formy do ciasta, czajniczki, cukiernice, ekspresy do kawy, półmiski, salaterki, chlebaki, termoizolacyjne pojemniki na żywność, zestawy piknikowe, butelki, słoje na produkty spożywcze, doniczki, suszarki do naczyń i bielizny, deski do prasowania, szufelki, sprzęt do czyszczenia, ściereczki, gąbki do czyszczenia, dozowniki mydła i ręczników papierowych, wyroby z tworzyw sztucznych stosowane w gospodarstwie domowym, szkło, wyroby i naczynia szklane do użytku domowego, wyroby ze szkła do użytku domowego przezroczyste, barwione, z aplikacjami i dekoracjami, słoje, butelki, karafki, gąsiorzy szklane, dzbanki, figurki ze szkła, klosze szklane do przykrywania masła i sera, miski szklane, pokrywy szklane do naczyń, pułta i pojemniki szklane, kufle, zestawy do przypraw szklane, salaterki szklane, kieliszki, szklanki, talerze, talerze do ciasta, naczynia, pojemniki i przybory ze stali szlachetnych, patery z metali szlachetnych, pojemniki do przypraw z metali szlachetnych, serwisy i zastawy stołowe z metali szlachetnych, termosy, chlebaki, frytkownice nieelektryczne.

(111) **244517** (220) 2010 06 09 (210) 371388
 (151) 2012 01 24 (441) 2010 09 13
 (732) Serwis Konsularny s.c. Grzegorz Fidziukiewicz, Jakub Pawlak,
 Warszawa, PL.

(540)



Kolor znaku: niebieski

(531) 27.5.1, 29.1.12

(510), (511) **38** przesyłanie informacji tekstowej i obrazowej za pomocą komputera, udostępnianie internetowego forum dyskusyjnego oraz przydzielanie dostępu do baz danych, **39** pośrednictwo wizowe, w tym usługi pośrednictwa w sprawach uzyskiwania wiz oraz doradztwo i pośrednictwo w sprawach konsularnych na rzecz osób trzecich, organizowanie wycieczek, pilotowanie, rezerwowanie miejsc na podróże, dostarczanie przesyłek, usługi kurierskie, składowanie, transport pasażerski, usługi organizowania turystyki i wypożyczenia, **45** doradztwo i pośrednictwo w sprawach uzyskiwania prawa pobytu cudzoziemców na terenie Polski.

(111) **244518** (220) 2010 07 05 (210) 372353
(151) 2012 01 24 (441) 2010 10 11

(732) „Esteticmed.pl” Marcin Bieńkowski, Bydgoszcz, PL.

(540) esteticmed

(510), (511) **35** zgrupowanie na rzecz osób trzecich towarów pozwalających nabywcy wygodnie je oglądać i kupować w sklepach, hurtowniach i oraz za pomocą Internetu w zakresie: preparatów i produktów medycznych, artykułów kosmetycznych, oraz preparatów stosowanych w medycynie kosmetycznej, chirurgii kosmetycznej oraz przeciwstarzeniowej, **42** usługi w zakresie tworzenia i administrowania portali internetowych, administrowania informatycznych systemów marketingowych, administrowania systemów obsługi klienta dostępnych przez internet, **44** usługi salonów i klinik medycznych i kosmetycznych, usługi w zakresie higieny, zdrowia i urody, usługi medyczne w zakresie medycyny kosmetycznej, chirurgii kosmetycznej oraz przeciwstarzeniowej, usługi w zakresie masażu.

(111) **244519** (220) 2010 07 24 (210) 373318
(151) 2012 02 15 (441) 2010 10 25

(732) PRZEDSIĘBIORSTWO PRODUKCYJNO-HANDLOWE „ASPOL” SPÓŁKA Z OGRANICZONĄ ODPOWIEDZIALNOŚCIĄ, Królów Las, PL.

(540) ASPOL

(510), (511) **01** kleje do celów przemysłowych, kleje do płytek ściennych, spoiwa do betonu, środki do konserwacji betonów, preparaty do konserwacji drewna, środki impregnujące, preparaty do konserwacji cegły, preparaty do konserwacji cementu, preparaty do konserwacji murów, **02** farby, farby akrylowe, farby silikatowe, farby silikonowe, farby alkilowe, farby poliuretanowe, spoiwa do farb, pokosty, lakiery, barwniki, pigmenty, spoiwa do barwników, bejce, zaprawy farbiarskie, zaprawy cementowe, **19** zaprawy murarskie, spoiwa murarskie, gips, sproszkowane masy tynkarskie, tynki ozdobne, powłoki cementowe ognioodporne, szkło izolacyjne.

(111) **244520** (220) 2010 07 27 (210) 373411
(151) 2011 12 05 (441) 2010 11 08

(732) MOMO Spółka Akcyjna, Warszawa, PL.

(540)



Kolor znaku: czerwony, żółty, biały

(531) 1.15.15, 5.5.20, 26.1.1, 26.1.13, 27.5.1, 29.1.13

(510), (511) **01** pochodne benzenu, dodatki chemiczne do paliw silnikowych, aceton, **04** benzyna, olej napędowy, paliwo, paliwo silnikowe, paliwo do silników Diesla, dodatki niechemiczne do paliw silnikowych, benzen, ropa naftowa, surowa lub rafinowana, **35** usługi sprzedaży dla osób trzecich ropy naftowej, paliw, dodatków do paliw oraz akcesoriów do pojazdów, doradztwo w zakresie prowadzenia działalności gospodarczej, administrowanie hotelami, wynajem czasu reklamowego we wszystkich środkach przekazu, reklama, reklama radiowa, reklama billboardowa, rozpowszechnianie materiałów reklamowych, reklama za pośrednictwem sieci komputerowej, reklama telewizyjna, rozpowszechnianie ogłoszeń reklamowych, dystrybucja materiałów reklamowych, wynajmowane nośników reklamowych, **36** usługi finansowe, usługi finansowe w zakresie dokonywania operacji i transakcji finansowych, dzierżawa nieruchomości, dzierżawa majątku nieruchomości, dzierżawa gospodarstw rolnych, administrowanie nieruchomościami, **37** mycie pojazdów, mycie samochodów, **38** usługi udostępniania aparatów telefonicznych na/przy stacjach benzynowych, **43** usługi udostępniania samoobsługowych automatów do żywności i napojów na/przy stacjach benzynowych, usługi świadczone przez hotele, biura zakwaterowania oraz pensjonaty.

(111) **244521** (220) 2010 08 18 (210) 374322
(151) 2012 02 15 (441) 2010 11 22

(732) POLOMARKET Spółka z ograniczoną odpowiedzialnością, Giebnia, PL.

(540) BULIO

(510), (511) **29** zupy mięsne i jarzynowe w kostkach, proszku lub płynie, buliony mięsne i jarzynowe w kostkach, proszku lub w płynie; dania gotowe zawarte w tej klasie, konserwowane owoce i warzywa, **30** przyprawy do zup, sosy do zup; sosy i przyprawy do przygotowywania potraw.

(111) **244522** (220) 2010 08 20 (210) 374439
(151) 2011 12 28 (441) 2010 11 22

(732) EMALIA OLKUSZ Spółka Akcyjna, Olkusz, PL.

(540)



Kolor znaku: zielony, jasnozielony

(531) 5.3.14, 27.5.1, 29.1.3

(510), (511) **02** emalie do malowania, lakiery, farby stosowane w ceramice, powłoki jako farby, **07** pralki, wirówki jako maszyny i suszarki, maszyny do wyżymania bielizny, miksery elektryczne do celów domowych, młynki do użytku domowego inne niż ręczne, wyciskacze do owoców elektryczne domowe, roboty kuchenne elektryczne, ubijaczki elektryczne do użytku domowego, **08** czepaki, chochle, sztucce domowe jako noże, widelce i łyżki, **11** brodziki, wanny, zlewy, zlewozmywaki, umywalki, obudowy wanien i brodzików, osprzęt do wanien i brodzików, kabiny natryskowe, osprzęt do kabin natryskowych, panele prysznicowe, armatura wodociągowa i sanitarna, instalacje wodociągowe i sanitarne, kolektory słoneczne, ogrzewacze wody, bojler, elektryczne urządzenia do gotowania, podgrzewania i pieczenia, świecące numery do domów, czajniki elektryczne, elektryczne ekspresy do kawy, fajerki grzejne, elektryczne formy do wypiekania ciasta, frytkownicy elektryczne, Kuchenki, kuchenki mikrofalowe, opiekacze do chleba, palniki kuchenek, piece kuchenne, podgrzewacze wody pitnej, szybkowary elektryczne, tostery, **14** biżuteria, biżuteria z metali nieszlachetnych z elementami emaliowanymi, wyroby ozdobne i dekoracyjne z metali nieszlachetnych i szlachetnych nie ujęte w innych klasach, **21** bańki na mleko, bidony, suszarki do bielizny, butelki, cebryki, cedzaki nie z metali szlachetnych, wyroby ceramiczne dla gospodarstwa domowego, formy do ciast, czajniki nieelektryczne, deski do krojenia do kuchni, deski do prasowania, osłony na doniczki nie z papieru, doniczki na kwiaty, durszlaki nie z metali szlachetnych, dzbanki, ekspresy do kawy nieelektryczne i nie z metali szlachetnych, fajans, filiżanki nie z metali szlachetnych, formy i foremki kuchenne,

figurki z porcelany, terakoty lub szkła, gałki i uchwyty porcelanowe, garnki, klamki do drzwi porcelanowe, pokrywki do garnków, sitka do herbaty nie z metali szlachetnych, imbryki nielektryczne, dzbanki do parzenia kawy nielektryczne, kubki nie z metali szlachetnych, kubły, sprzęt kuchenny nielektryczny, manierki, menażki, miednice, miski, pokrywki do naczyń, naczynia nie z metali szlachetnych, nocniki, paletnie, naczynia do picia, kufle do piwa, podstawki pod kieliszki nie z papieru i nie z tkanin, podstawki pod żelazka, pojemniki do użytku w domu lub w kuchni nie z metali szlachetnych, polewaczki, porcelana, półki na przyprawy nie z metali szlachetnych, przybory do użytku domowego nie z metali szlachetnych, przybory kuchenne nie z metali szlachetnych, przybory kuchenne nielektryczne, podpórki, uchwyty do kwiatów do układania i rozmieszczania kwiatów, zestawy do przypraw, rondle, ruszty kuchenne, sita dla gospodarstwa domowego, wyroby szklane malowane, szkło jako naczynia, szkło emaliowane, wyroby garncarskie, świeczniki nie z metali szlachetnych, tace do użytku domowego nie z metali szlachetnych, urny nie z metali szlachetnych, wazony nie z metali szlachetnych, wiadra, wyciskacze do owoców nielektryczne do celów domowych, zastawa stołowa inna niż noże, widelce i łyżki nie z metali szlachetnych, zraszacze, kuwety na nieczystości dla zwierząt.

(111) **244523** (220) 2010 08 26 (210) 374612
 (151) 2012 02 15 (441) 2010 12 06
 (732) SIROSCAN Spółka z ograniczoną odpowiedzialnością,
 Warszawa, PL.
 (540)

SIROSCAN

Kolor znaku: fioletowy, niebieski

(531) 27.5.11, 29.1.12
 (510), (511) **03** środki kosmetyczne, inne niż do celów leczniczych, **35** usługi sprzedaży detalicznej i hurtowej różnych towarów, usługi public relations, usługi doradztwa w zakresie prowadzenia działalności gospodarczej i zarządzania, usługi agencji reklamowych, usługi badania rynku i opinii publicznej, organizacja targów i wystaw w celach reklamowych, usługi wynajmowania urządzeń i wyposażenia biurowego, nośników reklamowych, fotokopiarek, **36** leasing finansowy, usługi wynajmowania mieszkań, pomieszczeń biurowych, **39** usługi magazynowania i przechowywania, usługi transportowe, **41** usługi w zakresie działalności rozrywkowej i rekreacyjnej, organizacja kongresów, usługi wynajmowania stadionów, kortów tenisowych itp., **43** usługi wynajmowania pomieszczeń na pobyt czasowy, sal na posiedzenia, mityngi, narady.

(111) **244524** (220) 2010 08 30 (210) 374670
 (151) 2012 01 17 (441) 2010 12 06
 (732) AGORA Spółka Akcyjna, Warszawa, PL.
 (540) PALCE LIZAC

(510), (511) **09** urządzenia i przyrządy naukowe, fotograficzne, kinematograficzne, optyczne, pomiarowe, do celów dydaktycznych, urządzenia do nagrywania, przesyłania oraz odtwarzania dźwięku i/lub obrazów; taśmy wideo; elektroniczne, magnetyczne i optyczne nośniki danych, czyste lub z nagraniami; sprzęt przetwarzający dane i komputery; laptopy; akcesoria komputerowe; programy komputerowe, programy komputerowe udostępniane on-line via portal, osprzęt i akcesoria do wszystkich tych urządzeń i przyrządów, **16** gazety; czasopisma; magazyny; komiksy; albumy; almanachy; książki; podręczniki; biuletyny; mapy; druki; karty muzyczne; wydawnictwa muzyczne; afisze, plakaty; fotografie; katalogi; nalepki, naklejki; artykuły piśmienne; kalendarze, **35** usługi reklamowe w zakresie reklamy prasowej, radiowej, telewizyjnej i internetowej oraz z zastosowaniem plakatów i ulotek oraz elektronicznych, magnetycznych i optycznych nośników informacji; prowadzenie kompleksowych kampanii reklamowych; doradztwo w zakresie reklamy, obejmujące: ocenę skuteczności dotychczasowej formy reklamy oraz kierunki zwiększenia skuteczności reklamy, optymalizację skuteczności w odniesieniu do poniesionych nakładów na reklamę, sporządzanie ekspertyz oraz opinii w sprawie strategii reklamy, z uwzględnieniem przewidywanych kierunków rozwoju branży reklamowej; wynajem czasu antenowego; projektowanie, wydawanie i dystrybucja materiałów promocyjno-reklamowych, także katalogów oraz gadżetów reklamowych w postaci koszulek i kubków; usługi w zakresie badania rynku, badania opinii publicznej, badań marketingowych; organizowanie i obsługa-handlowych lub reklamowych-pokazów

mody, wystaw, giełd i targów; organizowanie gier, konkursów i loterii oraz imprez rozrywkowych-o podłożu reklamowym-z zastosowaniem reklamy prasowej, radiowej, telewizyjnej i internetowej oraz z wykorzystaniem elektronicznych, magnetycznych i optycznych nośników informacji; usługi doradztwa w zakresie prowadzenia działalności gospodarczej i zarządzania, a w tym w branży radio-telewizyjnej (w dziedzinie programów, promocji, sprzedaży i technologii); zgrupowanie na rzecz osób trzecich różnych towarów pozwalające nabywcy wygodnie je oglądać i kupować w małych sklepach następujących branż: ogólnospożywcza, tytoniowa, alkoholowa, papiernicza, zabawkarska, elektroniczna, artykuły gospodarstwa domowego, odzież, obuwie, nakrycia głowy, jubilerska, oraz w księgarni, w aptece, w sklepie z upominkami oraz z różnorodnymi gadżetami i śmiesznymi przedmiotami, w sexshopie, w salonie mody, w dużym sklepie wielobranżowym lub w supermarkecie (hipermarkecie); zgrupowanie na rzecz osób trzecich różnych towarów, za pośrednictwem systemu telezakupów, pozwalające nabywcy wygodnie je oglądać i kupować, przy wykorzystaniu środków telekomunikacji; zgrupowanie na rzecz osób trzecich różnych towarów pozwalające nabywcy wygodnie oglądać i kupować te towary na stronie internetowej dotyczącej sprzedaży różnorodnych artykułów; zgrupowanie na rzecz osób trzecich ofert różnych usług pozwalające potencjalnemu odbiorcy wygodnie zapoznawać się z tą ofertą oraz proponowanie zamawiania usług za pośrednictwem internetu; usługi rachunkowo-księgowe; prenumerata gazet dla osób trzecich, **38** agencje informacyjne i agencje prasowe; rozpowszechnianie programów (audycji) radiowych; udostępnianie połączeń telekomunikacyjnych z globalną siecią komputerową, umożliwianie dostępu do globalnej sieci komputerowej dla użytkowników, przesyłanie informacji tekstowej i obrazowej, zwłaszcza nagrań fonograficznych i nagrań video, przy pomocy sieci komputerowej; poczta elektroniczna; przesyłanie informacji zapisanej na płytach DVD, CD, VCD oraz kasetach video; przesyłanie informacji SMS-em; przesyłanie informacji, z zastosowaniem-do nadawania i/lub odbioru informacji-urządzeń mobilnych: telefonów III generacji, laptopów, pagerów; udostępnianie internetowego forum dyskusyjnego, **41** montaż programów radiowych i telewizyjnych; produkcja programów radiowych i telewizyjnych; produkcja filmów i nagrań wideo; produkcja reklam radiowych i telewizyjnych; wydawanie nagrań dźwiękowych; organizowanie i realizacja spektakli, widowisk; organizowanie imprez rozrywkowych, rekreacyjnych, sportowych; organizowanie wystaw kulturalnych i edukacyjnych; organizowanie konkursów edukacyjnych lub rozrywkowych; organizowanie plebiscytów; usługi związane z nauczaniem, rozrywkami i rekreacją; prowadzenie klubów i kółek zainteresowań; organizowanie i prowadzenie obozów sportowych i wakacyjnych; organizowanie zawodów sportowych; organizowanie balów; organizowanie i prowadzenie: kongresów i konferencji, zjazdów, seminariów i sympozjów, szkoleń; publikacje elektroniczne on-line książek i periodyków; usługi reporterskie; publikowanie tekstów innych niż teksty reklamowe; organizowanie loterii; usługi związane z grami losowymi i zakładami wzajemnymi, **42** tworzenie programów komputerowych; usługi komputerowe w zakresie zarządzania sieciami komputerowymi; odpłatne udostępnianie serwisów informacyjnych lub baz danych; usługi projektowania, tworzenia i utrzymywania portalu internetowego jako internetowego serwisu informacyjnego oferującego również usługi hostingu, poczty elektronicznej, dostarczania wyszukiwarek internetowych; usługi w zakresie tworzenia i utrzymywania stron i witryn internetowych dla osób trzecich; udostępnianie baz on-line via portal, udostępnianie komputerowych baz danych; projektowanie materiałów promocyjno-reklamowych, także katalogów oraz gadżetów reklamowych w postaci koszulek i kubków, **45** usługi w zakresie ochrony własności intelektualnej; zarządzanie prawami autorskimi; licencjonowanie własności intelektualnej.

(111) **244525** (220) 2010 09 06 (210) 374960
 (151) 2011 11 22 (441) 2010 12 20
 (732) BRE Bank Spółka Akcyjna, Warszawa, PL.
 (540)



Kolor znaku: zielony, czarny, żółty, granatowy, niebieski, czerwony

(531) 5.5.19, 27.5.1, 29.1.15

(510), (511) **36** usługi bankowe, usługi bankowe przy użyciu urządzeń elektronicznych i technologii teleinformatycznych.

(111) **244526** (220) 2010 09 06 (210) 375015
(151) 2012 01 03 (441) 2010 12 20
(732) DUHAN-A. DUDA, J. DUDA, R. DUDA Spółka Jawna, Kraków, PL.
(540)



(531) 26.1.1, 26.1.2, 27.5.1

(510), (511) **18** galanteria skórzana: torby, torebki, teczki, aktówek, dyplomatek, portfele, portmonetki, etui, wizytowniki, kufry, plecaki, walizy, sakiewki, siatki, tornistry, pasy skórzane, rękawiczki; parasole, **21** kosmetyczki, **25** obuwie damskie, obuwie męskie, obuwie dziecięce, **35** prowadzenie sklepu / hurtowni oraz oferowanie do sprzedaży w ramach sklepu internetowego: obuwia damskiego, obuwia męskiego, obuwia dziecięcego, środków do pielęgnacji i czyszczenia obuwia, galanterii skórzanej, w tym: toreb, torebek, teczek, aktówek, dyplomatek, portfeli, portmonetek, etui, wizytowników, kosmetyczek, kufków, plecaków, waliz, sakiewek, siatek, tornistrów, pasów skórzanych, rękawiczek oraz parasoli.

(111) **244527** (220) 2010 09 21 (210) 375590
(151) 2012 02 16 (441) 2011 01 03
(732) Przedsiębiorstwo Farmaceutyczne „SULPHUR ZDRÓJ EXIM”
Alojzy Kubiak, Busko-Zdrój, PL.
(540)



Kolor znaku: niebieski, czerwony, biały, jasnoniebieski

(531) 7.1.1, 25.1.1, 27.5.1, 29.1.15

(510), (511) **03** kosmetyki, maseczki do celów kosmetycznych, kremy kosmetyczne, preparaty kosmetyczne do pielęgnacji skóry, **05** maseczki wspomagające leczenie skóry, kremy wspomagające leczenie skóry.

(111) **244528** (220) 2010 09 24 (210) 375749
(151) 2011 12 29 (441) 2011 01 03
(732) WÓDKA POLSKA Spółka z ograniczoną odpowiedzialnością
Spółka komandytowa, Lublin, PL.
(540)



Kolor znaku: granatowy, niebieski, srebrny, czerwony, biały

(531) 3.4.4, 3.4.13, 24.5.7, 25.1.15, 27.5.1, 29.1.14

(510), (511) **33** wyroby i napoje alkoholowe.

(111) **244529** (220) 2010 09 30 (210) 375927
(151) 2012 01 03 (441) 2011 01 03

(732) BALTON Spółka z ograniczoną odpowiedzialnością,
Warszawa, PL.

(540) BIOS EXPERT

(510), (511) **10** artykuły, urządzenia, narzędzia i sprzęt medyczny oraz sprzęt medyczny jednorazowego użytku: katetery i zestawy do kaniulacji, katetery i zestawy do znieczuleń, akcesoria do anestezjologii, igły, dreny, sondy, przedłużacze do celów medycznych, katetery i zestawy do drenażu dróg żółciowych, katetery do angiografii, katetery do angioplastyki, stenty do angioplastyki wieńcowej i obwodowej, stenty samorozprężalne, przewodniki do celów medycznych, introduktory do celów medycznych, katetery, zestawy i akcesoria do dializy, katetery do embolektomii, katetery, zestawy i akcesoria do urologii, katetery, zestawy i akcesoria do ginekologii.

(111) **244530** (220) 2010 09 30 (210) 375931
(151) 2012 01 03 (441) 2011 01 03
(732) BALTON Spółka z ograniczoną odpowiedzialnością,
Warszawa, PL.

(540) ALEX

(510), (511) **10** artykuły, urządzenia, narzędzia i sprzęt medyczny oraz sprzęt medyczny jednorazowego użytku: katetery i zestawy do kaniulacji, katetery i zestawy do znieczuleń, akcesoria do anestezjologii, igły, dreny, sondy, przedłużacze do użytku medycznego, katetery i zestawy do drenażu dróg żółciowych, katetery do angiografii, katetery do angioplastyki, stenty do angioplastyki wieńcowej i obwodowej, stenty samorozprężalne, przewodniki do użytku medycznego, introduktory do użytku medycznego, katetery, zestawy i akcesoria do dializy, katetery do embolektomii, katetery, zestawy i akcesoria do urologii, katetery, zestawy i akcesoria do ginekologii.

(111) **244531** (220) 2010 09 30 (210) 375932
(151) 2012 01 03 (441) 2011 01 03
(732) BALTON Spółka z ograniczoną odpowiedzialnością,
Warszawa, PL.

(540) PAXEL

(510), (511) **10** artykuły, urządzenia, narzędzia i sprzęt medyczny oraz sprzęt medyczny jednorazowego użytku: katetery i zestawy do kaniulacji, katetery i zestawy do znieczuleń, akcesoria do anestezjologii, igły, dreny, sondy, przedłużacze do użytku medycznego, katetery i zestawy do drenażu dróg żółciowych, katetery do angiografii, katetery do angioplastyki, stenty do angioplastyki wieńcowej i obwodowej, stenty samorozprężalne, przewodniki do użytku medycznego, introduktory do użytku medycznego, katetery, zestawy i akcesoria do dializy, katetery do embolektomii, katetery, zestawy i akcesoria do urologii, katetery, zestawy i akcesoria do ginekologii.

(111) **244532** (220) 2010 10 04 (210) 376068
(151) 2012 01 05 (441) 2011 01 17
(732) Gmina Miasto Tarnów, Tarnów, PL.
(540)



Kolor znaku: ciemnoniebieski, pomarańczowy

(531) 7.1.1, 27.5.1, 29.1.12

(510), (511) **35** reklama, **41** działalność sportowa i kulturalna.

(111) **244533** (220) 2010 10 08 (210) 376253
(151) 2011 12 30 (441) 2011 01 17
(732) BLAU FARMA GROUP SPÓŁKA Z OGRANICZONĄ
ODPOWIEDZIALNOŚCIĄ SPÓŁKA KOMANDYTOWO-AKCYJNA,
Warszawa, PL.

(540) NOLFEMIC

(510), (511) **05** leki i produkty lecznicze, witaminy; preparaty witaminowe, antybiotyki, antyseptyki, środki do leczenia oparzeń, środki przeciwbólowe, pastylki i pigułki do celów farmaceutycznych, mine-

rały do celów leczniczych; mineralne dodatki do żywności do celów leczniczych; wody mineralne do celów leczniczych; suplementy diety do celów leczniczych; preparaty wspomagające leczenie; dietetyczne środki spożywcze do celów leczniczych; żywność dietetyczna do celów leczniczych; preparaty ziołowe do celów leczniczych.

(111) **244534** (220) 2010 10 14 (210) 376514
(151) 2012 02 15 (441) 2011 01 31
(732) Mart Marcin Jarzębski, Warszawa, PL.
(540)

Kolor znaku: jasnoniebieski

(531) 27.5.1, 29.1.4

(510), (511) **12** motocykle, motorowery, skutery, **37** naprawa pojazdów, czyszczenie pojazdów, lakierowanie, obsługa pojazdów, polerowanie pojazdów, wulkanizacja opon, **39** pomoc w przypadku awarii pojazdów, holowanie pojazdów, wynajmowanie miejsc parkingowych, wypożyczanie pojazdów, wypożyczanie wózków inwalidzkich.

(111) **244535** (220) 2010 10 25 (210) 376954
(151) 2012 01 03 (441) 2011 01 31
(732) DECO BRUK Spółka z ograniczoną odpowiedzialnością, Radom, PL.
(540)

Kolor znaku: brązowy

(531) 27.5.1, 29.1.7

(510), (511) **19** niemetalowe materiały budowlane: balustrady i palisady betonowe oraz inne elementy budowlane z betonu, płyty i płytki betonowe, kostka brukowa betonowa i galanteria betonowa.

(111) **244536** (220) 2010 10 25 (210) 376958
(151) 2012 01 03 (441) 2011 01 31
(732) „SKARPA TRAVEL” Spółka z ograniczoną odpowiedzialnością, Kraków, PL.
(540)

Kolor znaku: niebieski, biały, pomarańczowy

(531) 26.3.3, 26.3.23, 27.5.1, 29.1.13

(510), (511) **39** pilotowanie, transport podróżnych, rezerwacja miejsc na podróż, rezerwacja transportu, organizowanie wycieczek, organizowanie wycieczek morskich, zwiedzanie turystyczne, **43** pensjonaty rezerwacja miejsc w pensjonatach, rezerwacje kwater na pobyt czasowy, rezerwacje miejsc w hotelach, organizowanie obozów wakacyjnych, agencje biur podróży, zakwaterowania.

(111) **244537** (220) 2010 10 26 (210) 377002
(151) 2012 01 05 (441) 2011 01 31
(732) EUROIMPLANT Spółka Akcyjna, Rybie, PL.
(540) EURODERM

(510), (511) **05** analogii skóry ludzkiej, zwłaszcza do zastosowań klinicznych; opatrunki biologiczne; podłoża do hodowli tkankowych i komórkowych; produkty do badań naukowych i toksykologicznych; produkty farmaceutyczne i lecznicze, za wyjątkiem środków dezynfekcyjnych dla ludzkiego ciała, do powierzchni, narzędzi i bielizny.

(111) **244538** (220) 2010 10 26 (210) 377003
(151) 2012 01 05 (441) 2011 01 31
(732) EUROIMPLANT Spółka Akcyjna, Rybie, PL.

(540) YOSEMIKO
(510), (511) **01** preparaty kolagenowe; preparaty kolagenowe na bazie kolagenu naturalnego (zwierzęcego) dla przemysłu kosmetycznego, **03** kosmetyki, w tym kosmetyki naturalne; kosmetyki na bazie kolagenu; kosmetyki dermatologiczne; kosmetyki odżywcze, **05** kosmetyki dla celów medycznych; produkty lecznicze; medyczne materiały opatrunkowe: plastry medyczne, w tym plastry do leczenia skóry.

(111) **244539** (220) 2010 10 27 (210) 377087
(151) 2012 02 15 (441) 2011 01 31
(732) Polskie Centrum Akredytacji (PCA), Warszawa, PL.
(540)



Kolor znaku: niebieski, biały, czerwony

(531) 24.7.1, 25.5.2, 26.4.4, 26.13.25, 27.5.1, 29.1.13

(510), (511) **09** programy komputerowe, magnetyczne, optyczne nośniki danych, kasety audio, kasety video, CD-ROMy, dyskietki, **16** druki, książki, przewodniki, broszury, informatory, wydawnictwa periodyczne, kalendarze, katalogi, instrukcje, artykuły piśmienne, **35** usługi w zakresie tworzenia baz danych dotyczących laboratoriów, jednostek certyfikujących i kontrolujących oraz podmiotów, które uzyskały prawo do używania znaków zgodności, usługi w zakresie kompilacji, systematyzacji i uaktualniania informacji w komputerowych bazach danych, usługi w zakresie zarządzania zbiorami informatycznymi, usługi w zakresie informacji statystycznej, badania rynku i opinii publicznej, usługi w zakresie promocji, badania i doradztwo w zakresie prowadzenia działalności gospodarczej, usługi w zakresie udzielania informacji o systemach oceny zgodności, **41** usługi szkoleniowe i wydawnicze w zakresie systemów oceny zgodności, organizowanie wystaw i konkursów edukacyjnych w zakresie systemów oceny zgodności, organizowanie i prowadzenie konferencji, seminariów i szkoleń w zakresie systemów oceny zgodności, **42** usługi związane z akredytowaniem laboratoriów, jednostek certyfikujących i kontrolujących oraz nadzorem nad nimi, usługi w zakresie badania biegłości akredytowanych jednostek, usługi doradztwa w zakresie zgodności wyrobów i procesów ich wytwarzania z normami technicznymi, w zakresie bezpieczeństwa wyrobów oraz w zakresie ochrony środowiska, ocena wyrobów i procesów ich wytwarzania z punktu widzenia ich zgodności z normami technicznymi, badania techniczne, kontrola jakości, badanie nowych produktów, tworzenie oprogramowania komputerowego, opiniowanie aktów prawnych i dokumentów normatywnych.

(111) **244540** (220) 2010 10 27 (210) 377089
(151) 2012 02 15 (441) 2011 01 31
(732) Polskie Centrum Akredytacji (PCA), Warszawa, PL.
(540)



Kolor znaku: niebieski, biały, czerwony

(531) 16.3.17, 24.7.1, 25.5.2, 26.4.4, 27.5.1, 29.1.13

(510), (511) **09** programy komputerowe, magnetyczne, optyczne nośniki danych, kasety audio, kasety video, CD-ROMy, dyskietki, **16** druki, książki, przewodniki, broszury, informatory, wydawnictwa periodyczne, kalendarze, katalogi, instrukcje, artykuły piśmienne, **35** usługi w zakresie tworzenia baz danych dotyczących laboratoriów, jednostek certyfikujących i kontrolujących oraz podmiotów które uzyskały prawo do używania znaków zgodności, usługi w zakresie kompilacji, systematyzacji i uaktualniania informacji w komputerowych bazach danych, usługi w zakresie zarządzania zbiorami informatycznymi, usługi w zakresie informacji statystycznej, badania rynku i opinii publicznej, usługi w zakresie promocji, badania i doradztwo w zakresie prowadzenia działalności gospodarczej, usługi w zakresie udzielania informacji o systemach oceny zgodności, **41** usługi szkoleniowe i wydawnicze w zakresie systemów oceny zgodności, organizowanie wystaw i konkursów edukacyjnych w zakresie systemów oceny zgodności, organizowanie i prowadzenie konferencji, seminariów i szkoleń w zakresie systemów oceny zgodności, **42** usługi związane z akredytowaniem laboratoriów, jednostek certyfikujących i kontrolujących oraz nadzorem nad nimi, usługi w zakresie badania biegłości akredytowanych jednostek, usługi doradztwa w zakresie zgodności wyrobów i procesów ich wytwarzania z normami technicznymi, w zakresie bezpieczeństwa wyrobów oraz w zakresie ochrony środowiska, ocena wyrobów i procesów ich wytwarzania z punktu widzenia ich zgodności z normami technicznymi, badania techniczne, kontrola jakości, badanie nowych produktów, tworzenie oprogramowania komputerowego, opiniowanie aktów prawnych i dokumentów normatywnych.

(111) **244541** (220) 2010 10 27 (210) 377090
 (151) 2012 02 15 (441) 2011 01 31
 (732) Polskie Centrum Akredytacji (PCA), Warszawa, PL.
 (540)



Kolor znaku: biały, niebieski, czerwony

(531) 3.11.1, 3.11.2, 24.7.1, 25.5.2, 26.4.4, 27.5.1, 29.1.13

(510), (511) **09** programy komputerowe, magnetyczne, optyczne nośniki danych, kasety audio, kasety video, CD-ROMy, dyskietki, **16** druki, książki, przewodniki, broszury, informatory, wydawnictwa periodyczne, kalendarze, katalogi, instrukcje, artykuły piśmienne, **35** usługi w zakresie tworzenia baz danych dotyczących laboratoriów, jednostek certyfikujących i kontrolujących oraz podmiotów które uzyskały prawo do używania znaków zgodności, usługi w zakresie kompilacji, systematyzacji i uaktualniania informacji w komputerowych bazach danych, usługi w zakresie zarządzania zbiorami informatycznymi, usługi w zakresie informacji statystycznej, badania rynku i opinii publicznej, usługi w zakresie promocji, badania i doradztwo w zakresie prowadzenia działalności gospodarczej, usługi w zakresie udzielania informacji o systemach oceny zgodności, **41** usługi szkoleniowe i wydawnicze w zakresie systemów oceny zgodności, organizowanie wystaw i konkursów edukacyjnych w zakresie systemów oceny zgodności, organizowanie i prowadzenie konferencji, seminariów i szkoleń w zakresie systemów oceny zgodności, **42** usługi związane z akredytowaniem laboratoriów, jednostek certyfikujących i kontrolujących oraz nadzorem nad nimi, usługi w zakresie badania biegłości akredytowanych jednostek, usługi doradztwa w zakresie zgodności wyrobów i procesów ich wytwarzania z normami technicznymi, w zakresie bezpieczeństwa wyrobów oraz w zakresie ochrony środowiska, ocena wyrobów i procesów ich wytwarzania z punktu widzenia ich zgodności z normami technicznymi, badania techniczne, kontrola jakości, badanie nowych produktów, tworzenie oprogramowania komputerowego, opiniowanie aktów prawnych i dokumentów normatywnych.

(111) **244542** (220) 2010 10 27 (210) 377098
 (151) 2012 02 15 (441) 2011 01 31
 (732) Epic Games, Inc., Cary, US.
 (540) INFINITY BLADE
 (510), (511) **09** oprogramowanie komputerowe użytkowe do pobrania dla inteligentnych telefonówmultimedialnych, przenośnych urządzeń bezprzewodowych i przenośnych odtwarzaczy mediów, **16** cykle poradników do gier komputerowych i instrukcji obsługi, **25** odzież, t-shirty.

(111) **244543** (220) 2010 10 27 (210) 377102
 (151) 2012 01 05 (441) 2011 01 31
 (732) Przedsiębiorstwo Handlowo-Usługowe „REZON” Wojciech Kowalczyk, Niałek Wielki, PL.
 (540)

Strojarnia

(531) 27.5.1

(510), (511) **25** odzież, nakrycia głowy, stroje na maskaradę, kostiumy, suknie, peleryny, **40** krawiectwo, krojenie tkanin, obróbka tkanin, przeróbki odzieży, szycie, **45** wypożyczanie odzieży, nakryć głowy, strojów na maskaradę, kostiumów, sukni, peleryn.

(111) **244544** (220) 2010 10 27 (210) 377110
 (151) 2012 01 04 (441) 2011 01 31
 (732) „STATOR” Paweł Marczuk, Grzegorz Kozanka Spółka Jawna, Wrocław, PL.
 (540) EKOGRATY

(510), (511) **39** składowanie towarów, transport towarów, informacja o składowaniu i transporcie odpadów, rekultywacja odpadów i śmieci zwłaszcza elektronicznych, elektrycznych i mechanicznych, **40** recykling odpadów, niszczenie odpadów, obróbka materiałów, odkażanie materiałów niebezpiecznych, sortowanie odpadów i surowców wtórnych, spalanie śmieci i odpadków, unieszkodliwianie odpadów, **41** edukacja, nauczanie, organizowanie i prowadzenie pracowni specjalistycznych, szkolenia.

(111) **244545** (220) 2010 10 27 (210) 377111
 (151) 2012 01 04 (441) 2011 01 31
 (732) „STATOR” Paweł Marczuk, Grzegorz Kozanka Spółka Jawna, Wrocław, PL.
 (540)



Kolor znaku: zielony, biały, czarny, szary

(531) 5.3.11, 5.3.14, 14.1.5, 14.1.10, 29.1.14

(510), (511) **39** składowanie towarów, transport towarów, informacja o składowaniu i transporcie odpadów, rekultywacja odpadów i śmieci zwłaszcza elektronicznych, elektrycznych i mechanicznych, **40** recykling odpadów, niszczenie odpadów, obróbka materiałów, odkażanie materiałów niebezpiecznych, sortowanie odpadów i surowców wtórnych, spalanie śmieci i odpadków, unieszkodliwianie odpadów, **41** edukacja, nauczanie, organizowanie i prowadzenie pracowni specjalistycznych, szkolenia.

(111) **244546** (220) 2010 10 28 (210) 377138
 (151) 2011 12 29 (441) 2011 01 31
 (732) InfoBizTech Marta Głowala, Warszawa, PL.
 (540) InfoBizTech

(510), (511) **35** doradztwo w zakresie prowadzenia działalności gospodarczej i zarządzania, public relations, usługi biurowe, badania rynku i opinii publicznej, usługi rachunkowo-księgowe, doradztwo podatkowe, komputerowe zarządzanie plikami, tworzenie komputerowej bazy danych, wykonywanie fotokopii, przygotowywanie dokumentów, **36** wynajem i zarządzanie nieruchomościami, **41** organizowanie targów, wystaw i kongresów, edukacja, edukacja pozaszkolna.

(111) **244547** (220) 2010 10 29 (210) 377221
(151) 2011 12 30 (441) 2011 01 31
(732) SYNOPTIS PHARMA Spółka z ograniczoną odpowiedzialnością, Warszawa, PL.

(540) MEDGEN

(510), (511) **03** kosmetyki, w tym lecznicze; mydła, kremy, pasty, lotiony, peelingi, lakiery do paznokci, maseczki kosmetyczne, pomadki do ust, antyperspiranty, preparaty do kąpieli, preparaty kosmetyczne do odchudzania, preparaty do golenia, odświeżacze do ust w aerozolu, środki do pielęgnacji zębów i jamy ustnej, preparaty do czyszczenia protez zębowych, żele i paski wybielające zęby, preparaty do pielęgnacji włosów, szampony, preparaty do opalania, produkty perfumeryjne, perfumy, chusteczki nasączone płynami kosmetycznymi, depilatory, przybory toaletowe i kosmetyczne, środki sanitarne, środki do czyszczenia, polerowania, szorowania i ścierania; środki stosowane w praniu, w tym środki wybielające; olejki eteryczne, **05** produkty farmaceutyczne, produkty lecznicze, witaminy, minerały, mineralne dodatki do żywności, mineralne wody do celów leczniczych, suplementy diety do celów leczniczych, dietetyczne środki spożywcze do celów leczniczych, substancje dietetyczne do celów leczniczych, preparaty ziołowe, zioła lecznicze, herbaty lecznicze, produkty biobójcze, produkty biologiczne, bakteriobójcze, szczepionki, surowice, produkty krwiopochodne, produkty biotechnologiczne, preparaty farmaceutyczne do pielęgnacji skóry, preparaty przeciwtrądzikowe, środki i materiały dentystyczne, płyny farmaceutyczne, żywność dla niemowląt, plastry, opatrunki gipsowe, materiały opatrunkowe, środki sanitarne do celów medycznych, środki odkażające, produkty weterynaryjne, produkty chemiczne przeznaczone dla nauk medycznych, preparaty diagnostyczne do celów medycznych, środki dezynfekcyjne, **10** butelki dla niemowląt, aparatura i instrumenty chirurgiczne, aparatura i instrumenty dentystyczne, przyrządy do fizykoterapii, przybory lekarskie, artykuły ortopedyczne, smoczki dziecięce, bandaże, poduszki do celów leczniczych, strzykawki do celów medycznych, aparaty i narzędzia weterynaryjne.

(111) **244548** (220) 2010 10 30 (210) 377234
(151) 2012 02 02 (441) 2011 01 31
(732) OUTBO Spółka z ograniczoną odpowiedzialnością, Warszawa, PL.
(540)



Kolor znaku: fioletowy, biały

(531) 26.4.2, 27.5.1, 29.1.12

(510), (511) **35** marketing, reklama, promocja sprzedaży; marketing internetowy, usługi agencji reklamowej; badania rynku i opinii publicznej; przygotowywanie i obróbka tekstów reklamowych lub informacji prasowych; wykonywanie prezentacji multimedialnych w celach reklamowych; przygotowywanie akcji promocyjnych; opracowywanie media planów kampanii reklamowych; raportowanie wyników kampanii; doradztwo i konsulting w zakresie wykorzystania reklamy w działaniach biznesowych i marketingowych oraz w zakresie wykorzystania mediów elektronicznych w działaniach biznesowych; publikowanie tekstów reklamowych; usługi public relations on-line; wynajmowanie powierzchni na cele reklamowe; pozyskiwanie danych do komputerowych baz danych; zarządzania zbiorami informacyjnymi; systematyzacja i sortowanie danych; komputerowe zarządzanie plikami; pozycjonowanie stron; reklama za pośrednictwem sieci komputerowej, reklama kinowa, reklama prasowa telewizyjna, radiowa, billboardowa, korespondencyjna, druki reklamowe; dystrybucja materiałów reklamowych, edytorskie usługi w dziedzinie rekla-

my, przygotowywanie reklam dla osób trzecich; publikowanie tekstów reklamowych i sponsorowanych; wynajem czasu reklamowego we wszystkich środkach przekazu; wynajmowanie nośników reklamowych; doradztwo w zakresie marketingu oraz reklamy, **38** dostęp do portalu sieci telekomunikacyjnej, zwłaszcza za pomocą komputera, telefonu lub telewizji; przesyłanie wiadomości, danych, głosu i obrazu na odległość; usługi komunikacji interaktywnej; transmisje internetowe; usługi agencji informacyjnych i prasowych; prowadzenie forum on-line; usługi w zakresie poczty elektronicznej; ogłoszenia elektroniczne; portale komunikacyjne i informacyjne; obsługa baz danych dostępnych przez Internet; tworzenie i utrzymywanie systemów obsługi klienta dostępnych przez Internet; rozpowszechnianie programów i informacji za pośrednictwem sieci informatycznych; informacja o powyższych usługach, **42** prowadzenie portali internetowych, na serwerach komputerowych dla globalnej sieci komputerowej, zarządzanie serwisami internetowymi, vortalami lub portalami; zarządzanie internetową platformą informacyjną, umożliwianie wielu użytkownikom dostępu do zbiorów informacji za pośrednictwem Internetu; usługi projektowania graficznego; grafika komputerowa; projektowanie i wykonywanie aplikacji i animacji komputerowych; projektowanie serwisów internetowych; tworzenie i utrzymywanie stron internetowych dla osób trzecich; projektowanie systemów zarządzania treścią działających w oparciu o autorskie oprogramowanie; aplikacje internetowe; projektowanie reklam; projektowanie elementów identyfikacji wizualnej tj., marek, opakowań, ikon, papierów firmowych; wzornictwo przemysłowe; projektowanie oprogramowania komputerowego; instalowanie, kopiowanie, aktualizowanie oprogramowania komputerowego; projektowanie systemów komputerowych; systemów komunikacji na odległość, sieci komputerowych i teleinformatycznych; serwis oprogramowania; administrowanie stronami internetowymi (hosting); konsultacje i doradztwo w zakresie ww. usług.

(111) **244549** (220) 2010 11 04 (210) 377367
(151) 2011 12 29 (441) 2011 02 14
(732) BUITRAGO POLSKA Bogumiła Buitrago-Balicka, Warszawa, PL.
(540)



Kolor znaku: brązowy, żółty, czerwony, zielony

(531) 5.3.20, 5.7.1, 27.5.1, 29.1.14

(510), (511) **30** kawa.

(111) **244550** (220) 2010 11 09 (210) 377540
(151) 2011 12 29 (441) 2011 02 14
(732) WIŚNIEWSKI JANUSZ, Łomża, PL.
(540)



Kolor znaku: srebrny, czarny, ciemnoczerwony

(531) 27.5.1, 29.1.13

(510), (511) **03** paznokcie sztuczne, tipsy, kleje do mocowania sztucznych paznokci i tipsów, zmywacze do kleju do paznokci, ozdoby do paznokci, kalkomania do paznokci, zestawy do przedłużania paznokci, środki i preparaty do pielęgnacji paznokci, preparaty wzmacniające do skórek i paznokci, preparaty do wygładzania nierównej płytki paznokcia, preparaty ochronne do paznokci, preparaty wzmacniające do podklejania paznokci, zestawy do modelowania paznokci akrylowych, lakiery do paznokci, emalie do paznokci, zmywacze do lakierów i emalii do paznokci, olejki do paznokci, środki do polerowania paznokci, preparaty do zmiękczenia skórek wokół paznokci,

mydła, kosmetyki, kremy kosmetyczne, kremy poolerujące, maści do celów kosmetycznych, woski kosmetyczne, środki do pielęgnacji ust, szminki do make-up, pomadki do ust, wyroby perfumeryjne, środki do pielęgnacji włosów, preparaty do depilacji, depilatory, pudry, róże, rzęsy sztuczne, kleje do mocowania sztucznych rzęs, preparaty kosmetyczne do rzęs, motywy dekoracyjne do celów kosmetycznych, preparaty do makijażu, **05** odżywki do skórek i paznokci o działaniu leczniczym, środki do pielęgnacji ust o działaniu leczniczym, preparaty farmaceutyczne do pielęgnacji skóry, **08** cząłki do skórek, cząłki do obcinania paznokci, gilotyńki do obcinania paznokci, pilniki do paznokci, pincety, zestawy do manicure, zestawy do pedicure, nożyczki do wycinania skórek, nożyczki do obcinania paznokci, pilerki do paznokci, akcesoria do pielęgnacji skórek i paznokci, aparaty do depilacji, ręczne narzędzia do układania włosów nieelektryczne.

(111) **244551** (220) 2002 04 05 (210) 248739
 (151) 2012 02 15 (441) 2002 10 07
 (732) PPG Deco Polska Spółka z ograniczoną odpowiedzialnością, Wrocław, PL.
 (540) POLINAK
 (510), (511) **01** kleje, żywice syntetyczne, **02** lakiery, pokosty, kity szpachlowe, szpachlówki, **17** materiały uszczelniające, **19** zaprawy murarskie.

(111) **244552** (220) 2007 10 30 (210) 332246
 (151) 2012 03 26 (441) 2008 02 04
 (732) Przedsiębiorstwo Wielobranżowe „VET-AGRO” Spółka z ograniczoną odpowiedzialnością, Lublin, PL.
 (540)



(531) 19.3.1
 (510), (511) **03** kosmetyki dla zwierząt, **05** biocydy, preparaty weterynaryjne.

(111) **244553** (220) 2010 05 26 (210) 370821
 (151) 2012 02 16 (441) 2010 08 30
 (732) Uzdrowisko Kopalnia Soli Bochnia Spółka z ograniczoną odpowiedzialnością, Bochnia, PL.
 (540)



Kolor znaku: jasnobrązowy, czarny, biały
 (531) 14.7.1, 24.1.5, 26.1.4, 26.4.9, 26.11.3, 27.5.1, 29.1.13
 (510), (511) **41** kształcenie praktyczne, nauczanie, organizowanie i prowadzenie konferencji, organizowanie i prowadzenie kongresów, organizowanie i prowadzenie zjazdów, organizowanie i prowadzenie sympozjów, organizowanie i prowadzenie seminariów, organizowanie imprez dla dorosłych, młodzieży i dzieci, festynów, pikników, organizowanie imprez integracyjnych, imprez sportowych, okolicznościowych, organizowanie wczasów wypoczynkowych, rehabilitacyjnych i leczniczych, **43** usługi gastronomiczne, restauracje, restauracje samoobsługowe, pizzerie, kawiarnie, bary szybkiej obsługi, przygotowywanie dań (żywność i napoje) na zamówienie oraz ich dostawa, hotele, motele.

(111) **244554** (220) 2010 07 28 (210) 373467
 (151) 2012 02 16 (441) 2010 11 08
 (732) BADARO INVESTMENTS B.V., Amsterdam, NL.
 (540) Actifibris
 (510), (511) **05** preparaty farmaceutyczne i wyroby medyczne, **30** preparaty witaminowe i mineralne uzupełniające żywność, w tym również zawierające błonnik.

(111) **244555** (220) 2010 07 28 (210) 373468
 (151) 2012 02 16 (441) 2010 11 08
 (732) BADARO INVESTMENTS B.V., Amsterdam, NL.
 (540) Xenea Actifibris
 (510), (511) **05** preparaty farmaceutyczne i wyroby medyczne, **30** preparaty witaminowe i mineralne uzupełniające żywność, w tym również zawierające błonnik.

(111) **244556** (220) 2010 08 30 (210) 374701
 (151) 2012 02 16 (441) 2010 12 06
 (732) SOFT4PM Spółka z ograniczoną odpowiedzialnością, Wieluń, PL.
 (540)



Kolor znaku: zielony, czarny
 (531) 6.1.2, 27.5.1, 29.1.12
 (510), (511) **35** usługi w zakresie prowadzenia sprzedaży hurtowej, detalicznej, wysyłkowej jak również drogą internetową artykułów, odzieży i sprzętu sportowego i turystycznego; organizowanie i prowadzenie sieci sklepów i marketów; internetowe przekazywanie informacji tekstowej i obrazowej na temat sprzedaży wysyłkowej towarów, reklamowanie towarów i usług oraz ich promocja na rzecz osób trzecich; tworzenie tekstów reklamowych i sponsorowanych, usługi w zakresie informacji handlowych i porad udzielanych konsumentom (punkty informacji konsumenckiej); usługi wynajmu czasu reklamowego we wszystkich środkach przekazu; wynajem nośników i przestrzeni reklamowej; usługi agencji informacji handlowej; pozyskiwanie i systematyzacja danych do komputerowych baz danych, wyszukiwanie informacji w plikach komputerowych dla osób trzecich; badania marketingowe, badania rynku, zbieranie opinii; prezentacja artykułów, odzieży, sprzętu sportowego i turystycznego dla celów sprzedaży detalicznej, rozpowszechnianie ogłoszeń reklamowych; organizowanie targów w celach handlowych lub reklamowych, **38** usługi agencji informacyjnej; usługi prowadzenia internetowego serwisu informacyjnego, usługi łączności poprzez terminale komputerowe; udostępnianie i obsługa poczty elektronicznej, usługi ogłoszeń elektronicznych; udostępnianie internetowego forum dyskusyjnego; usługi przesyłania informacji tekstowej i obrazowej za pomocą komputera, **39** usługi prowadzenia biura turystycznego; usługi przewozu osób środkami transportu lądowego, morskiego i powietrznego; usługi udzielania informacji turystycznej i informacji o podróżach, taryfach, rozkładach jazdy; organizowanie wyjazdów i imprez turystycznych, podróży, wycieczek, wczasów rekreacyjnych i wypoczynkowych; usługi wynajmu garaży, miejsc parkingowych; usługi w zakresie dystrybucji i dostarczania towarów zamówionych.

(111) **244557** (220) 2010 08 30 (210) 374702
 (151) 2012 02 10 (441) 2010 12 06
 (732) SOFT4PM Spółka z ograniczoną odpowiedzialnością, Wieluń, PL.
 (540)



Kolor znaku: niebieski, ciemnoniebieski, biały
 (531) 26.3.1, 27.5.1, 29.1.12

(510), (511) **35** usługi w zakresie prowadzenia sprzedaży hurtowej, detalicznej, wysyłkowej jak również drogą internetową artykułów, odzieży i sprzętu sportowego i turystycznego; organizowanie i prowadzenie sieci sklepów i marketów; internetowe przekazywanie informacji tekstowej i obrazowej na temat sprzedaży wysyłkowej towarów, reklamowanie towarów i usług oraz ich promocja na rzecz osób trzecich; tworzenie tekstów reklamowych i sponsorowanych, usługi w zakresie informacji handlowych i porad udzielanych konsumentom (punkty informacji konsumenckiej); usługi wynajmu czasu reklamowego we wszystkich środkach przekazu; wynajem nośników i przestrzeni reklamowej; usługi agencji informacji handlowej; pozyskiwanie i systematyzacja danych do komputerowych baz danych, wyszukiwanie informacji w plikach komputerowych dla osób trzecich; badania marketingowe, badania rynku, zbieranie opinii; prezentacja artykułów, odzieży, sprzętu sportowego i turystycznego dla celów sprzedaży detalicznej, rozpowszechnianie ogłoszeń reklamowych; organizowanie targów w celach handlowych lub reklamowych, **38** usługi agencji informacyjnej; usługi prowadzenia internetowego serwisu informacyjnego, usługi łączności poprzez terminale komputerowe; udostępnianie i obsługa poczty elektronicznej, usługi ogłoszeń elektronicznych; udostępnianie internetowego forum dyskusyjnego; usługi przesyłania informacji tekstowej i obrazowej za pomocą komputera, **39** usługi prowadzenia biura turystycznego; usługi przewozu osób środkami transportu lądowego, morskiego i powietrznego; usługi udzielania informacji turystycznej i informacji o podróżach, taryfach, rozkładach jazdy; organizowanie wyjazdów i imprez turystycznych, podróży, wycieczek, wczasów rekreacyjnych i wypoczynkowych; usługi wynajmu garaży, miejsc parkingowych; usługi w zakresie dystrybucji i dostarczania towarów zamówionych.

(111) **244558** (220) 2010 08 30 (210) 374720
 (151) 2012 02 16 (441) 2010 12 06
 (732) TARCZYŃSKI MARKETING Spółka z ograniczoną odpowiedzialnością, Ujeździec Wielki, PL.
 (540)



Kolor znaku: niebieski, biały
 (531) 26.4.2, 26.4.6, 27.5.1, 29.1.12

(510), (511) **29** mięso, ekstrakty z mięsa, galaretki z mięsa, mięso konserwowane, wyroby drobiowe, mięso i wędliny kulinarne, galantyna, pasztet z wątróbki, pasztet mięsny, potrawy rybne, solone ryby, szynka, wędzonka, wędliny, kaszanka, kiełbasy, konserwy mięsne, konserwy rybne, konserwy z warzywami, konserwy, wyroby garmażeryjne, oleje i tłuszcze jadalne, pasztety drobiowe i wieprzowe, **30** przyprawy, sosy, sosy do sałatek, aromaty, majonezy, **35** prowadzenie interesów osób trzecich w zakresie promocji i sprzedaży ich wyrobów, reklamowanie, usługi w zakresie prowadzenia sklepów dla towarów jak: produkty do konserwacji żywności, maszyny, urządzenia i przyrządy do produkcji i składowania żywności, naczynia, opakowania, pojemniki do żywności, mięso, wyroby mięsne, ekstrakty mięsne, drób, ryby, oleje i tłuszcze jadalne, galaretki, zupy, żywność solona, przyprawy, sosy, aromaty, pasztety, majonezy, pikle, napoje bezalkoholowe, żywe zwierzęta, drób, pasze, pokarm dla zwierząt, usługi eksportowe i importowe, **39** konfekcjonowanie, paczkowanie, porcjowanie, dostarczanie towarów transportem samochodowym, **40** przetwarzanie surowców mięsnych, konserwowanie i wędzenie żywności, ubój zwierząt, prowadzenie rzeźni i masarni, schładzanie towarów (mięsnych), **43** prowadzenie restauracji, kawiarni i barów.

(111) **244559** (220) 2010 08 30 (210) 374720
 (151) 2012 02 16 (441) 2010 12 06
 (732) TARCZYŃSKI MARKETING Spółka z ograniczoną odpowiedzialnością, Ujeździec Wielki, PL.

(540)



Kolor znaku: pomarańczowy, niebieski, biały
 (531) 2.1.4, 26.1.1, 26.1.4, 26.4.2, 26.4.6, 27.5.1, 29.1.13
 (510), (511) **29** mięso, ekstrakty z mięsa, galaretki z mięsa, mięso konserwowane, wyroby drobiowe, mięso iwędliny kulinarne, galantyna, pasztet z wątróbki, pasztet mięsny, potrawy rybne, solone ryby, szynka, wędzonka, wędliny, kaszanka, kiełbasy, konserwy mięsne, konserwy rybne, konserwy z warzywami, konserwy, wyroby garmażeryjne, oleje i tłuszcze jadalne, pasztety drobiowe iwieprzowe, **30** przyprawy, sosy, sosy do sałatek, aromaty, majonezy, **35** prowadzenie interesów osób trzecich w zakresie promocji i sprzedaży ich wyrobów, reklamowanie, usługi w zakresie prowadzenia sklepów dla towarów jak: produkty do konserwacji żywności, maszyny, urządzenia i przyrządy do produkcji i składowania żywności, naczynia, opakowania, pojemniki do żywności, mięso, wyroby mięsne, ekstrakty mięsne, drób, ryby, oleje i tłuszcze jadalne, galaretki, zupy, żywność solona, przyprawy, sosy, aromaty, pasztety, majonezy, pikle, napoje bezalkoholowe, żywe zwierzęta, drób, pasze, pokarm dla zwierząt, usługi eksportowe i importowe, **39** konfekcjonowanie, paczkowanie, porcjowanie, dostarczanie towarów transportem samochodowym, przetwarzanie surowców mięsnych, konserwowanie i wędzenie żywności, ubój zwierząt, **40** prowadzenie rzeźni i masarni, schładzanie towarów (mięsnych), **43** prowadzenie restauracji, kawiarni i barów.

(111) **244560** (220) 2010 09 08 (210) 375095
 (151) 2011 12 06 (441) 2010 12 20
 (732) REFRASERWIS Spółka z ograniczoną odpowiedzialnością, Dąbrowa Górnicza, PL.
 (540) HIPROGUN

(510), (511) **19** beton, betonowe elementy budowlane, masy natryskowe, masy plastyczne do ubijania, betony izolacyjne, betony izolacyjne do natrysku, betony niskocementowe, betony ultraniskocementowe, betony do zastosowań specjalnych, materiały budowlane niemetalowe, cement do budowy pieców hutniczych, ogniotrwałe materiały budowlane, niemetalowe, ogniotrwałe powłoki cementowe, ogniotrwałe masy plastyczne.

(111) **244561** (220) 2010 09 08 (210) 375097
 (151) 2011 12 06 (441) 2010 12 20
 (732) REFRASERWIS Spółka z ograniczoną odpowiedzialnością, Dąbrowa Górnicza, PL.
 (540) HIPRORAM

(510), (511) **19** beton, betonowe elementy budowlane, masy natryskowe, masy plastyczne do ubijania, betony izolacyjne, betony izolacyjne do natrysku, betony niskocementowe, betony ultraniskocementowe, betony do zastosowań specjalnych, materiały budowlane niemetalowe, cement do budowy pieców hutniczych, ogniotrwałe materiały budowlane, niemetalowe, ogniotrwałe powłoki cementowe, ogniotrwałe masy plastyczne.

(111) **244562** (220) 2010 09 08 (210) 375100
 (151) 2011 12 06 (441) 2010 12 20
 (732) REFRASERWIS Spółka z ograniczoną odpowiedzialnością, Dąbrowa Górnicza, PL.
 (540) HIPROLITE

(510), (511) **19** beton, betonowe elementy budowlane, masy natryskowe, masy plastyczne do ubijania, betony izolacyjne, betony izolacyjne do natrysku, betony niskocementowe, betony ultraniskocementowe, betony do zastosowań specjalnych, materiały budowlane niemetalowe, cement do budowy pieców hutniczych, ogniotrwałe materiały budowlane, niemetalowe, ogniotrwałe powłoki cementowe, ogniotrwałe masy plastyczne.

(111) **244563** (220) 2010 09 08 (210) 375127
 (151) 2012 02 02 (441) 2010 12 20
 (732) LINGPERFECT Paweł Gromek, Warszawa, PL.
 (540) LINGPERFECT
 (510), (511) **35** doradztwo w zakresie prowadzenia działalności gospodarczej, **41** doradztwo zawodowe w zakresie edukacji lub kształcenia, zarządzanie projektem w zakresie usług tłumaczeniowych, korekty i redakcji tekstów.

(111) **244564** (220) 2010 09 15 (210) 375405
 (151) 2012 02 16 (441) 2010 12 20
 (732) NIVEA Polska Spółka z ograniczoną odpowiedzialnością, Poznań, PL.
 (540)

*Mam
zaufanie
Mam!*

Kolor znaku: różowy

(531) 27.5.1, 29.1.1
 (510), (511) **03** kosmetyki dla dzieci i niemowląt, szampony, pudry, oliwki, zasyпки, talk kosmetyczny, środki do pielęgnacji ciała, odżywki, płyny i środki do kąpieli, chusteczki nasączone płynami kosmetycznymi, mydła, mydła w płynie, emulsje, mleczka, toniki, kremy, olejki, wody toaletowe, preparaty przeciwsłoneczne, waciki, patyczki z watą, **05** chusteczki nasączone płynami farmaceutycznymi, środki dezynfekcyjne do celów higienicznych, plastry i materiały opatrunkowe, poduszeczki do karmienia piersią.

(111) **244565** (220) 2010 09 15 (210) 375406
 (151) 2012 02 16 (441) 2010 12 20
 (732) NIVEA Polska Spółka z ograniczoną odpowiedzialnością, Poznań, PL.
 (540)



Kolor znaku: różowy, biały

(531) 25.7.25, 29.1.12
 (510), (511) **03** kosmetyki dla dzieci i niemowląt, szampony, pudry, oliwki, zasyпки, talk kosmetyczny, środki do pielęgnacji ciała, odżywki, płyny i środki do kąpieli, chusteczki nasączone płynami kosmetycznymi, mydła, mydła w płynie, emulsje, mleczka, toniki, kremy, olejki, wody toaletowe, preparaty przeciwsłoneczne, waciki, patyczki z watą, **05** chusteczki nasączone płynami farmaceutycznymi, środki dezynfekcyjne do celów higienicznych, plastry i materiały opatrunkowe, poduszeczki do karmienia piersią.

(111) **244566** (220) 2010 09 30 (210) 375952
 (151) 2012 02 16 (441) 2011 01 03
 (732) OGRODNICTWO Tomasz Chełmiński, Grodzisk Wielkopolski, PL.
 (540)



Kolor znaku: zielony

(531) 5.3.11, 27.5.1, 29.1.3
 (510), (511) **31** warzywa świeże.

(111) **244567** (220) 2010 09 30 (210) 375958
 (151) 2012 02 16 (441) 2011 01 03
 (732) Philip Morris Products S.A., Neuchatel, PL.
 (540) U-TUNE

(510), (511) **34** tytoń, tytoń surowy oraz tytoń w stanie przetworzonym; wyroby tytoniowe, cygara, papierosy, cygaretki, tytoń do samodzielnego skręcania papierosów, tytoń do fajek, tytoń do żucia, tabaka, papierosy aromatyzowane, papierosy kretek; snus; substytuty tytoniu (nie do celów medycznych); przybory dla palaczy, ustniki oraz bibułka do papierosów, filtry do papierosów, pojemniki na tytoń nie z metali szlachetnych, papierońnice nie z metali szlachetnych, popielniczki nie z metali szlachetnych, fajki, kieszonkowe przyrządy do skręcania papierosów, zapalniczki dla palaczy tytoniu; zapałki.

(111) **244568** (220) 2010 11 10 (210) 377607
 (151) 2012 02 14 (441) 2011 02 14
 (732) ELTRIM Andrzej Poręcki, Raszyn, PL.
 (540)

endi

Kolor znaku: szary

(531) 27.5.1, 29.1.6
 (510), (511) **12** samochody osobowe, motocykle, motorowery.

(111) **244569** (220) 2010 11 19 (210) 377913
 (151) 2012 01 05 (441) 2011 02 28
 (732) SUN-FARM SPÓŁKA Z OGRANICZONĄ ODPOWIEDZIALNOŚCIĄ, Człkówka, PL.
 (540)

NOVIA

Kolor znaku: różowy

(531) 3.13.1, 27.5.1, 29.1.1
 (510), (511) **05** preparaty farmaceutyczne, leki, dodatki lecznicze do żywności, suplementy diety do celów leczniczych, napoje dietetyczne o zastosowaniu leczniczym, ekstrakty roślinne do użytku w celach leczniczych.

(111) **244570** (220) 2010 11 23 (210) 378065
 (151) 2012 01 05 (441) 2011 02 28
 (732) INTERDRUK CORPORATION SPÓŁKA Z OGRANICZONĄ ODPOWIEDZIALNOŚCIĄ, Warszawa, PL.
 (540)



Kolor znaku: złoty, czerwony

(531) 1.1.15, 25.1.25, 26.1.2, 27.5.1, 29.1.12
 (510), (511) **16** papier, karton i wyroby z tych materiałów; druki; materiały intrologatorskie; materiały biurowe; zeszyty, zeszyty nutowe, notatniki, kołnotatniki, bloki, bloki papierów kolorowych, bloki papierów kolorowych samoprzylepnych, bloki rysunkowe, bloki do pisanja, bloki milimetrowe, wkłady do segregatorów, arkusze papieru, papier biurowy, maszynowy, kserograficzny, notesy teleadresowe, kalendarze, katalogi, okładki na dokumenty, teczki, zakładki do książek, spirale intrologatorskie, **28** gry i zabawki; karty do gry.

(111) **244571** (220) 2010 11 18 (210) 377864
 (151) 2011 11 18 (441) 2011 02 28
 (732) PRZEDSIĘBIORSTWO FARMACEUTYCZNE JELFA SPÓŁKA
 AKCYJNA, Jelenia Góra, PL.
 (540) Piobetos
 (510), (511) **05** preparaty farmaceutyczne.

(111) **244572** (220) 2010 11 18 (210) 377866
 (151) 2011 11 18 (441) 2011 02 28
 (732) PRZEDSIĘBIORSTWO FARMACEUTYCZNE JELFA SPÓŁKA
 AKCYJNA, Jelenia Góra, PL.
 (540) Pioglitexa
 (510), (511) **05** preparaty farmaceutyczne.

(111) **244573** (220) 2011 02 17 (210) 381448
 (151) 2012 02 16 (441) 2011 05 23
 (732) ZAKŁADY FARMACEUTYCZNE POLPHARMA SPÓŁKA
 AKCYJNA, Starogard Gdański, PL.
 (540)

Polmatine ПОЛЬМАТИН

(531) 27.5.1, 28.5.0
 (510), (511) **05** produkty farmaceutyczne.

(111) **244574** (220) 2011 03 24 (210) 383092
 (151) 2012 02 09 (441) 2011 07 04
 (732) ZELMER MARKET SPÓŁKA Z OGRANICZONĄ
 ODPOWIEDZIALNOŚCIĄ, Rzeszów, PL.
 (540) flooris
 (510), (511) **07** odkurzacze.

(111) **244575** (220) 2010 11 25 (210) 378147
 (151) 2012 01 05 (441) 2011 02 28
 (732) MAREK AGNIESZKA AMC COACHING AND CONSULTING,
 Poznań, PL.
 (540) PERLITA
 (510), (511) **14** biżuteria z metali, kamieni szlachetnych i pereł hodowlanych, sztuczna biżuteria, spinki do mankietów, szpilki do krawatów, kolczyki, **35** sprzedaż detaliczna i hurtowa w sklepach i za pośrednictwem strony internetowej biżuterii z metali, kamieni szlachetnych i pereł hodowlanych, sztucznej biżuterii, spinek do mankietów, szpilek do krawatów, kolczyków.

(111) **244576** (220) 2010 11 26 (210) 378232
 (151) 2011 12 30 (441) 2011 02 28
 (732) HYUNDAI MOBIS CO., LTD, Seoul, KR.
 (540)

ACTUNE

(531) 27.5.1
 (510), (511) **09** odbiorniki audio i wideo; samochodowe wzmacniacze dźwięku; głośniki samochodowe; samochodowe odtwarzacze płyt kompaktowych; radia samochodowe; urządzenia do nawigacji satelitarnej; urządzenia nawigacyjne dla pojazdów; samochodowe urządzenia do komunikacji, sprzęt i urządzenia elektroniczne [audio i video]; oprogramowanie komputerowe; nagrane media elektroniczne [muzyka].

(111) **244577** (220) 2010 12 01 (210) 378414
 (151) 2012 02 14 (441) 2011 03 14
 (732) TEVA OPERATIONS POLAND SPÓŁKA Z OGRANICZONĄ
 ODPOWIEDZIALNOŚCIĄ, Warszawa, PL.
 (540) PANOLINKA
 (510), (511) **05** preparaty farmaceutyczne, leki, substancje dietetyczne przystosowane do celów medycznych, żywność dietetyczna dla celów leczniczych, suplementy diety do celów leczniczych, prepara-

ty witaminowe, preparaty z mikroelementami, suplementy mineralne do żywności, preparaty bakteryjne do celów leczniczych.

(111) **244578** (220) 2010 12 13 (210) 378843
 (151) 2012 02 14 (441) 2011 03 28
 (732) CGB SPÓŁKA Z OGRANICZONĄ ODPOWIEDZIALNOŚCIĄ,
 Warszawa, PL.
 (540) Księga Przeżyć
 (510), (511) **35** promocja sprzedaży dla osób trzecich; oferowanie z myślą o osobach trzecich przez sklepy detaliczne, hurtownie, za pomocą katalogów przesyłanych pocztą lub środków komunikacji elektronicznej, na przykład przez strony internetowe lub telesklepy, usług w zakresie rozrywki, gastronomii, wypoczynku, kosmetyki, rekreacji, tak aby umożliwić ich obejrzenie i dokonanie zakupu, **41** informacja o rozrywce; usługi z zakresu rozrywki; rezerwacja miejsc na spektakle; organizowanie wypoczynku; informacje związane z organizowaniem wypoczynku; usługa prowadzenia portali internetowych w zakresie rozrywki, wypoczynku i rekreacji; kompletowanie upominków z zakresu usług rozrywki i wypoczynku na zlecenie osób trzecich.

(111) **244579** (220) 2010 12 13 (210) 378845
 (151) 2012 02 14 (441) 2011 03 28
 (732) GOLIŃSKA EWELINA P.U.H.P. LUG, Mieszków, PL.
 (540) lug
 (510), (511) **11** urządzenia do podgrzewania wody, instalacje do podgrzewania wody, elektryczne bojlerzy ogrzewcze, przepływowe podgrzewacze wody oraz części zamiennie do nich, grzałki elektryczne, elementy grzejne, zwłaszcza z drutem oporowym, zbiorniki wody, przewody instalacji wodnych, węzownice do przepływu wody z umieszczonym wewnątrz elementem grzejnym, zawory mieszalnikowe do przewodów wodnych, armatura regulacyjna i zabezpieczająca do urządzeń wodnych, elektroniczny sterownik przepływu ciepłej wody filtry do wody.

(111) **244580** (220) 2010 12 13 (210) 378846
 (151) 2012 02 14 (441) 2011 03 28
 (732) GOLIŃSKA EWELINA P.U.H.P. LUG, Mieszków, PL.
 (540)



Kolor znaku: biały, niebieski, jasnoniebieski

(531) 26.1.2, 26.11.3, 27.5.1, 29.1.12
 (510), (511) **11** urządzenia do podgrzewania wody, instalacje do podgrzewania wody, elektryczne bojlerzy ogrzewcze, przepływowe podgrzewacze wody oraz części zamiennie do nich, grzałki elektryczne, elementy grzejne, zwłaszcza z drutem oporowym, zbiorniki wody, przewody instalacji wodnych, węzownice do przepływu wody z umieszczonym wewnątrz elementem grzejnym, zawory mieszalnikowe do przewodów wodnych, armatura regulacyjna i zabezpieczająca do urządzeń wodnych, elektroniczny sterownik przepływu ciepłej wody filtry do wody.

(111) **244581** (220) 2004 02 11 (210) 276199
 (151) 2011 12 29 (441) 2004 05 17
 (732) Platforma Mediowa Point Group Spółka Akcyjna, Warszawa, PL.
 (540)



Kolor znaku: czerwony
 (531) 21.3.21, 26.1.4, 29.1.1

(510), (511) **09** publikacje elektroniczne, **16** druki, periodyki, katalogi, materiały piśmienne, kalendarze, materiały szkoleniowe i instruktażowe, fotografie, **35** prowadzenie działalności reklamowej i informacyjnej, badania rynku, sondaże opinii publicznej, wynajem miejsc na ogłoszenia i reklamy, publikowanie tekstów reklamowych, ogłoszeń prasowych, wypożyczanie materiałów reklamowych, prowadzenie rankingów w środowiskach studenckich, **38** prowadzenie agencji informacyjnych w zakresie wiadomości i aktualności, **41** publikowanie tekstów (innych niż reklamowe) i książek, produkcja filmów, organizowanie spektakli, zawodów, wystaw, seminariów, konferencji, informacja o imprezach rozrywkowych, usługi klubowe w zakresie rozrywki i edukacji, informacje o rekreacji, o imprezach rozrywkowych, edukacji, sporcie, organizowanie i prowadzenie dyskotek, fotoreportaże, prowadzenie biur redakcyjnych na rzecz osób trzecich.

(111) **244582** (220) 2009 04 03 (210) 354288
 (151) 2012 02 17 (441) 2009 07 06
 (732) ARMATURA KRAKÓW Spółka Akcyjna, Kraków, PL.
 (540)



Kolor znaku: granatowy, czerwony, biały

(531) 1.15.24, 27.5.1, 29.1.13

(510), (511) **06** metalowa armatura do przewodów, przewody metalowe do centralnego ogrzewania, metalowe kabiny kąpielowe, metalowe zawory do przewodów wodociągowych, **11** bidety, bojler, grzejniki aluminiowe, kabiny natryskowe, krany, armatura sanitarna, armatura przepływowa, części instalacji sanitarnych, sedesy, umywalki, wanny łazienkowe, wodotryski ozdobne, zawory do przewodów, w tym do przewodów wodnych, zawory termostatyczne, brodziki łazienkowe, zbiorniki do spłuczek ustępowych, **20** armatura w postaci zaworów, zasuw i klap (za wyjątkiem armatury sanitarnej), nie z metalu, do montażu w rurociągach, **35** oferowanie w celu sprzedaży w hurtowniach i sklepach wszelkich towarów do instalacji wodnych, sanitarnych i kanalizacyjnych.

(111) **244583** (220) 2010 01 12 (210) 364970
 (151) 2012 02 10 (441) 2010 04 26
 (732) Jakub Kowalski, Toruń, PL.
 (540)



Kolor znaku: złoty, czarny

(531) 26.4.9, 27.5.1, 29.1.12

(510), (511) **19** materiały budowlane niemetalowe, rury sztywne niemetalowe stosowane w budownictwie, asfalt, smoła i bitumy, budynki przenośne niemetalowe, pomniki niemetalowe, **36** wynajem nieruchomości, sprzedaż nieruchomości, **37** usługi budowlane w tym budowa nieruchomości, usługi naprawcze, usługi instalacyjne.

(111) **244584** (220) 2010 10 21 (210) 376760
 (151) 2012 01 17 (441) 2011 01 31
 (732) LEXXIT MEBEL PRODUCTION & TRADING
 Spółka z ograniczoną odpowiedzialnością, Słocin, PL.
 (540)



Kolor znaku: beżowy, brązowy, czarny

(531) 5.13.6, 5.13.7, 25.1.5, 27.5.1, 29.1.13

(510), (511) **14** biżuteria w tym: amulety, bransoletki, broszki, łańcuszki, kolczyki, medaliony, naszyjniki, obrączki, ozdoby, perły, szpilki, biżuteria ze szkła sztrasowego [imitacje drogich kamieni], dzieła sztuki z metali szlachetnych, figurki jako statuetki z metali szlachetnych, kamienie półszlachetne, kamienie szlachetne, kasetki na biżuterię jako szkatułki, ozdoby z bursztynu, ozdoby ze srebra, ozdoby z kości słoniowej, popiersia z metali szlachetnych, posągi z metali szlachetnych, spinki do mankietów, **16** afisze, plakaty, afisze, plakaty z papieru lub kartonu, akwarele [obrazy, malarstwo], czasopisma [periodyki] fotografie, książki, malarstwo [obrazy] oprawione lub nie, obrazy, portrety, reprodukcje graficzne, **20** dekoracje przestawne, dzieła sztuki z drewna, wosku, gipsu lub tworzyw sztucznych, fotele, kanapy, kanapy jako otomany, krzesła, legowiska dla zwierząt domowych, łóżka [konstrukcje drewniane], meble, podnóżki [taborety], poduszki, sofy, szezlongi, zagłówki jako meble, **21** ceramika jako garnki, kubki, talerze dla gospodarstwa domowego, naczynia ceramiczne, wyroby garncarskie, **35** badania marketingowe, badania rynku, impresariat w działalności artystycznej, materiały reklamowe, prezentowanie produktów w mediach i w Internecie dla celów sprzedaży detalicznej, reklama, reklama za pośrednictwem sieci komputerowej, reklamowe i sponsorowane teksty, projektowanie reklam, **38** udostępnianie Internetu dla forum dyskusyjnego dla artystów i osób interesujących się sztuką, **40** obróbka ceramiki, **41** informacja o kursach, wykładach z zakresu malowania, rzeźby, działalności artystycznej, informacja o imprezach rozrywkowych, konkursy organizowane przez klub twórców sztuki dotyczące tematycznego malowania obrazów jako edukacyjna lub rozrywka, organizowanie i prowadzenie zjazdów-plenary malarskie, pisanie tekstów innych niż reklamowe, pisanie porad w zakresie technik malowania, udostępnianie publikacji elektronicznych on-line nie do pobierania z sieci komputerowych, **42** usługi artystów grafików, usługi tworzenia stron WWW, dekoracje wnętrz, projektowanie mebli.

(111) **244585** (220) 2011 01 04 (210) 377379
 (151) 2011 12 29 (441) 2011 04 11
 (732) Kancelaria Adwokacka Marzena Sitna, Wrocław, PL.
 (540)



(531) 26.11.1, 27.5.1

(510), (511) **35** rachunkowość, księgowość, audyt, **36** podatki, wynajmowanie pomieszczeń biurowych; administrowanie nieruchomości; doradztwo finansowe, faktoring, **41** kształcenie praktyczne, **45** usługi prawne, badania prawne, mediacje.

(111) **244586** (220) 2010 11 12 (210) 377657
 (151) 2012 02 03 (441) 2011 02 14
 (732) ADVERCITY Spółka Cywilna Dariusz Koper Hubert Maj,
 Lublin, PL.
 (540)



(531) 26.13.25, 27.5.1

(510), (511) **35** agencje reklamowe, dystrybucja i rozpowszechnianie materiałów reklamowych, agencje informacji handlowej, badanie rynku, agencje importowo-eksportowe, dekoracja wystaw sklepowych, edytorskie usługi w dziedzinie reklamy, fotokopierowanie, prezentowanie produktów w mediach, organizowanie wystaw w celach reklamowych, plakaty reklamowe, public relations, reklama, reklama billboardowa, reklama za pośrednictwem sieci komputerowych, wynajmowanie przestrzeni i nośników reklamowych, reklamy medialne, uaktualnianie materiałów reklamowych, kreowanie wizerunku, wynajem czasu reklamowego w środkach przekazu, pozyskiwanie danych do komputerowych baz danych, systematyzacja danych w komputerowych bazach danych, sortowanie danych w bazach komputerowych, wyszukiwanie w komputerowych bazach danych.

(111) **244587** (220) 2010 12 13 (210) 378848
 (151) 2012 02 14 (441) 2011 03 28
 (732) DYGUTOWICZ DARIUSZ EXPO CAFE, Kraków, PL.
 (540)



Kolor znaku: ciemnopomarańczowy, biały
 (531) 26.4.2, 26.4.9, 26.4.18, 27.5.1, 29.1.12
 (510), (511) **41** nauczanie; kształcenie; rozrywka; działalność sportowa i kulturalna, **43** usługi zaopatrzenia w żywność i napoje; tymczasowe zakwaterowanie.

(111) **244588** (220) 2010 12 13 (210) 378852
 (151) 2012 02 14 (441) 2011 03 28
 (732) OBLONG MARIAN RESTAURACJA MARKUS, Kolonowskie, PL.
 (540)



(531) 5.3.11, 5.3.13, 5.7.13, 27.5.1
 (510), (511) **35** urządzenia do podgrzewania wody, instalacje do podgrzewania wody, elektryczne bojlerzy ogrzewcze, przepływowe podgrzewacze wody oraz części zamienne do nich, grzałki elektryczne, elementy grzejne, zwłaszcza z drutem oporowym, zbiorniki wody, przewody instalacji wodnych, węzownice do przepływu wody z umieszczonym wewnątrz elementem grzejnym, zawory mieszalnikowe do przewodów wodnych, armatura regulacyjna i zabezpieczająca do urządzeń wodnych, elektroniczny sterownik przepływu ciepłej wody filtry do wody, **41** organizacja i obsługa dyskotek, informacja o imprezach rozrywkowych, imprezy karaoke, organizacja kongresów i konferencji, nagrania dźwiękowe, nocne kluby, organizowanie: zabaw, balów, przyjęć okolicznościowych, seminariów, sympozjów, rozrywka, **43** restauracje, bary, kawiarnie, obsługa gastronomiczna z własnym zapleczem, rezerwacje miejsc w hotelach, wynajmowanie sal na posiedzenia, dowóz posiłków (catering).

(111) **244589** (220) 2010 12 13 (210) 378866
 (151) 2012 02 14 (441) 2011 03 28
 (732) ZAKŁADY PRZEMYSŁU CUKIERNICZEGO MIESZKO SPÓŁKA AKCYJNA, Warszawa, PL.
 (540)



Kolor znaku: biały, czarny, błękitny, żółty, niebieski, czerwony, zielony, fioletowy, jasnofioletowy, różowy
 (531) 4.5.2, 29.1.15
 (510), (511) **03** kosmetyki, zestawy kosmetyków, kremy i maści do celów kosmetycznych; środki perfumeryjne, olejki eteryczne, woda kolońska, woda toaletowa, woda zapachowa; antyperspiranty, dezodoranty do użytku osobistego; odświeżacze do ust w aerozolu; mydła, mydła przeciwpotowe; saszetki zapachowe, chusteczki nasączone płynami kosmetycznymi; preparaty do golenia, płyny po goleniu; pomadki do ust, tusze do rzęs, kredki do oczu, lakiery do paznokci, zmywacze do paznokci, waciki; szampony, płyny do pielęgnacji włosów; pasty do zębów, środki do czyszczenia i pielęgnacji zębów; pre-

paraty kosmetyczne do opalania; preparaty kosmetyczne do odchudzenia; preparaty kosmetyczne do kąpieli, sole do kąpieli do celów innych niż lecznicze; pumeks; preparaty do makijażu i demakijażu, kalkomanie i materiały przylepne (ozdoby do celów kosmetycznych), farbki do bielizny, barwniki kosmetyczne, lakiery i farby do włosów, preparaty do odbarwiania, preparaty do usuwania farb; środki wybielające i inne substancje stosowane w praniu, środki do czyszczenia, polerowania, szorowania i ścierania, **16** artykuły papiernicze; papier, karton, tektura i wyroby z tych materiałów nie ujęte w innych klasach, druki; materiały intrologatorskie; materiały fotograficzne i fotografie; materiały piśmienne; kleje do celów biurowych lub domowych; materiały dla artystów; pędzle do malowania; maszyny do pisania i sprzęt biurowy (z wyjątkiem mebli); materiały szkoleniowe i instruktażowe (z wyjątkiem aparatów); materiały z tworzyw sztucznych do pakowania (nie ujęte w innych klasach); czcionki drukarskie; matryce drukarskie, **29** mięso, ryby, drób, dziczyzna; ekstrakty mięsne; konserwowane, mrożone, suszone i gotowane owoce i warzywa; galaretki, dżemy, kompoty; produkty mleczne i nabiał, w tym jogurty i kanapki mleczne; jaja, mleko; oleje i tłuszcze jadalne, **30** kawa, herbata, kakao, cukier, ryż, tapioka, sago, kawa nienaturalna; mąka i produkty zbożowe, chleb, wyroby cukiernicze i słodczyce, lody; miód, melasa (syrupy); drożdże, proszek do pieczenia; sól, musztarda; ocet, sosy (przyprawy); przyprawy; lód.

(111) **244590** (220) 2010 12 13 (210) 378867
 (151) 2012 02 14 (441) 2011 03 28
 (732) ZAKŁADY PRZEMYSŁU CUKIERNICZEGO MIESZKO SPÓŁKA AKCYJNA, Warszawa, PL.
 (540)



Kolor znaku: biały, czarny, zielony, niebieski, błękitny, czerwony, żółty, szary, różowy
 (531) 4.5.2, 29.1.15
 (510), (511) **03** kosmetyki, zestawy kosmetyków, kremy i maści do celów kosmetycznych; środki perfumeryjne, olejki eteryczne, woda kolońska, woda toaletowa, woda zapachowa; antyperspiranty, dezodoranty do użytku osobistego; odświeżacze do ust w aerozolu; mydła, mydła przeciwpotowe; saszetki zapachowe, chusteczki nasączone płynami kosmetycznymi; preparaty do golenia, płyny po goleniu; pomadki do ust, tusze do rzęs, kredki do oczu, lakiery do paznokci, zmywacze do paznokci, waciki; szampony, płyny do pielęgnacji włosów; pasty do zębów, środki do czyszczenia i pielęgnacji zębów; preparaty kosmetyczne do opalania; preparaty kosmetyczne do odchudzenia; preparaty kosmetyczne do kąpieli, sole do kąpieli do celów innych niż lecznicze; pumeks; preparaty do makijażu i demakijażu, kalkomanie i materiały przylepne (ozdoby do celów kosmetycznych), farbki do bielizny, barwniki kosmetyczne, lakiery i farby do włosów, preparaty do odbarwiania, preparaty do usuwania farb; środki wybielające i inne substancje stosowane w praniu, środki do czyszczenia, polerowania, szorowania i ścierania, **16** artykuły papiernicze; papier, karton, tektura i wyroby z tych materiałów nie ujęte w innych klasach, druki; materiały intrologatorskie; materiały fotograficzne i fotografie; materiały piśmienne; kleje do celów biurowych lub domowych; materiały dla artystów; pędzle do malowania; maszyny do pisania i sprzęt biurowy (z wyjątkiem mebli); materiały szkoleniowe i instruktażowe (z wyjątkiem aparatów); materiały z tworzyw sztucznych do pakowania (nie ujęte w innych klasach); czcionki drukarskie; matryce drukarskie, **29** mięso, ryby, drób, dziczyzna; ekstrakty mięsne; konserwowane, mrożone, suszone i gotowane owoce i warzywa; galaretki, dżemy, kompoty; produkty mleczne i nabiał, w tym jogurty i kanapki mleczne; jaja, mleko; oleje i tłuszcze jadalne, **30** kawa, herbata, kakao, cukier, ryż, tapioka, sago, kawa nienaturalna; mąka i produkty zbożowe, chleb, wyroby cukiernicze i słodczyce, lody; miód,

melasa (syropy); drożdże, proszek do pieczenia; sól, musztarda; ocet, sosy (przyprawy); przyprawy; lód.

(111) **244591** (220) 2010 12 13 (210) 378868
 (151) 2012 02 14 (441) 2011 03 28
 (732) ZAKŁADY PRZEMYSŁU CUKIERNICZEGO MIESZKO SPÓŁKA
 AKCYJNA, Warszawa, PL.
 (540)



Kolor znaku: biały, czarny, brązowy, granatowy, zielony, żółty, jasnożółty, niebieski, błękitny, czerwony, różowy
 (531) 4.5.2, 29.1.15

(510), (511) **03** kosmetyki, zestawy kosmetyków, kremy i maści do celów kosmetycznych; środki perfumeryjne, olejki eteryczne, woda kolońska, woda toaletowa, woda zapachowa; antyperspiranty, dezodoranty do użytku osobistego; odświeżacze do ust w aerozolu; mydła, mydła przeciwpotowe; saszetki zapachowe, chusteczki nasączone płynami kosmetycznymi; preparaty do golenia, płyny po goleniu; pomadki do ust, tusze do rzęs, kredki do oczu, lakiery do paznokci, zmywacze do paznokci, waciki; szampony, płyny do pielęgnacji włosów; pasty do zębów, środki do czyszczenia i pielęgnacji zębów; preparaty kosmetyczne do opalania; preparaty kosmetyczne do odchudzania; preparaty kosmetyczne do kąpieli, sole do kąpieli do celów innych niż lecznicze; pumeks; preparaty do makijażu i demakijażu, kalkomanie i materiały przylepne (ozdoby do celów kosmetycznych), farbki do bielizny, barwniki kosmetyczne, lakiery i farby do włosów, preparaty do odbarwiania, preparaty do usuwania farb; środki wybielające i inne substancje stosowane w praniu, środki do czyszczenia, polerowania, szorowania i ścierania, **16** artykuły papiernicze; papier, karton, tektura i wyroby z tych materiałów nie ujęte w innych klasach, druki; materiały introligatorskie; materiały fotograficzne i fotografie; materiały piśmienne; kleje do celów biurowych lub domowych; materiały dla artystów; pędzle do malowania; maszyny do pisania i sprzęt biurowy (z wyjątkiem mebli); materiały szkoleniowe i instruktażowe (z wyjątkiem aparatów); materiały z tworzyw sztucznych do pakowania (nie ujęte w innych klasach); czcionki drukarskie; matryce drukarskie, **29** mięso, ryby, drób, dziczyzna; ekstrakty mięsne; konserwowane, mrożone, suszone i gotowane owoce i warzywa; galaretki, dżemy, kompoty; produkty mleczne i nabiał, w tym jogurty i kanapki mleczne; jaja, mleko; oleje i tłuszcze jadalne, **30** kawa, herbata, kakao, cukier, ryż, tapioka, sago, kawa nienaturalna; mąka i produkty zbożowe, chleb, wyroby cukiernicze i słodczyce, lody; miód, melasa (syropy); drożdże, proszek do pieczenia; sól, musztarda; ocet, sosy (przyprawy); przyprawy; lód.

(111) **244592** (220) 2010 12 13 (210) 378869
 (151) 2012 02 14 (441) 2011 03 28
 (732) ZAKŁADY PRZEMYSŁU CUKIERNICZEGO MIESZKO SPÓŁKA
 AKCYJNA, Warszawa, PL.
 (540)



Kolor znaku: granatowy, różowy, biały
 (531) 2.9.4, 27.5.1, 29.1.13
 (510), (511) **03** kosmetyki, zestawy kosmetyków, kremy i maści do celów kosmetycznych; środki perfumeryjne, olejki eteryczne, woda

kolońska, woda toaletowa, woda zapachowa; antyperspiranty, dezodoranty do użytku osobistego; odświeżacze do ust w aerozolu; mydła, mydła przeciwpotowe; saszetki zapachowe, chusteczki nasączone płynami kosmetycznymi; preparaty do golenia, płyny po goleniu; pomadki do ust, tusze do rzęs, kredki do oczu, lakiery do paznokci, zmywacze do paznokci, waciki; szampony, płyny do pielęgnacji włosów; pasty do zębów, środki do czyszczenia i pielęgnacji zębów; preparaty kosmetyczne do opalania; preparaty kosmetyczne do odchudzania; preparaty kosmetyczne do kąpieli, sole do kąpieli do celów innych niż lecznicze; pumeks; preparaty do makijażu i demakijażu, kalkomanie i materiały przylepne (ozdoby do celów kosmetycznych), farbki do bielizny, barwniki kosmetyczne, lakiery i farby do włosów, preparaty do odbarwiania, preparaty do usuwania farb; środki wybielające i inne substancje stosowane w praniu, środki do czyszczenia, polerowania, szorowania i ścierania, **16** artykuły papiernicze; papier, karton, tektura i wyroby z tych materiałów nie ujęte w innych klasach, druki; materiały introligatorskie; materiały fotograficzne i fotografie; materiały piśmienne; kleje do celów biurowych lub domowych; materiały dla artystów; pędzle do matowania; maszyny do pisania i sprzęt biurowy (z wyjątkiem mebli); materiały szkoleniowe i instruktażowe (z wyjątkiem aparatów); materiały z tworzyw sztucznych do pakowania (nie ujęte w innych klasach); czcionki drukarskie; matryce drukarskie, **29** mięso, ryby, drób, dziczyzna; ekstrakty mięsne; konserwowane, mrożone, suszone i gotowane owoce i warzywa; galaretki, dżemy, kompoty; produkty mleczne i nabiał, w tym jogurty i kanapki mleczne; jaja, mleko; oleje i tłuszcze jadalne, **30** kawa, herbata, kakao, cukier, ryż, tapioka, sago, kawa nienaturalna; mąka i produkty zbożowe, chleb, wyroby cukiernicze i słodczyce, lody; miód, melasa (syropy); drożdże, proszek do pieczenia; sól, musztarda; ocet, sosy (przyprawy); przyprawy; lód.

(111) **244593** (220) 2010 12 13 (210) 378870
 (151) 2012 02 14 (441) 2011 03 28
 (732) ZAKŁADY PRZEMYSŁU CUKIERNICZEGO MIESZKO SPÓŁKA
 AKCYJNA, Warszawa, PL.
 (540)



Kolor znaku: granatowy, różowy, biały, jasnozielony, ciemnozielony

(531) 2.9.4, 26.1.1, 27.5.1, 29.1.15
 (510), (511) **30** kawa, herbata, kakao, cukier, ryż, tapioka, sago, kawa nienaturalna; mąka i produkty zbożowe, chleb, wyroby cukiernicze i słodczyce, lody; miód, melasa (syropy); drożdże, proszek do pieczenia; sól, musztarda; ocet, sosy (przyprawy); przyprawy; lód.

(111) **244594** (220) 2010 12 13 (210) 378871
 (151) 2012 02 14 (441) 2011 03 28
 (732) ZAKŁADY PRZEMYSŁU CUKIERNICZEGO MIESZKO SPÓŁKA
 AKCYJNA, Warszawa, PL.
 (540)



Kolor znaku: biały, różowy, granatowy, żółty, pomarańczowy, czarny, brązowy, zielony, fioletowy, niebieski, błękitny, czerwony
 (531) 1.15.21, 2.9.4, 4.5.2, 5.7.11, 5.7.12, 25.1.15, 27.5.1, 29.1.15

(510), (511) **30** kawa, herbata, kakao, cukier, ryż, tapioka, sago, kawa nienaturalna; mąka i produkty zbożowe, chleb, wyroby cukiernicze i słodyczne, lody; miód, melasa (syropy); drożdże, proszek do pieczenia; sól, musztarda; ocet, sosy (przyprawy); przyprawy; lód.

(111) **244595** (220) 2010 12 13 (210) 378872
(151) 2012 02 14 (441) 2011 03 28

(732) ZAKŁADY PRZEMYSŁU CUKIERNICZEGO MIESZKO SPÓŁKA AKCYJNA, Warszawa, PL.

(540) ZOZOLE Z WITAMINAMI A C E

(510), (511) **30** kawa, herbata, kakao, cukier, ryż, tapioka, sago, kawa nienaturalna; mąka i produkty zbożowe, chleb, wyroby cukiernicze i słodyczne, lody; miód, melasa (syropy); drożdże, proszek do pieczenia; sól, musztarda; ocet, sosy (przyprawy); przyprawy; lód.

(111) **244596** (220) 2010 12 13 (210) 378873
(151) 2012 02 14 (441) 2011 03 28

(732) ZAKŁADY PRZEMYSŁU CUKIERNICZEGO MIESZKO SPÓŁKA AKCYJNA, Warszawa, PL.

(540)



Kolor znaku: biały, różowy, granatowy, czarny, ciemnozielony, zielony, jasnozielony, seledynowy, niebieski, błękitny, żółty, ciemnożółty, pomarańczowy, ciemnopomarańczowy, czerwony, brązowy

(531) 2.9.4, 4.5.2, 5.7.11, 5.7.12, 8.1.19, 25.1.15, 27.5.1, 29.1.15

(510), (511) **30** kawa, herbata, kakao, cukier, ryż, tapioka, sago, kawa nienaturalna; mąka i produkty zbożowe, chleb, wyroby cukiernicze i słodyczne, lody; miód, melasa (syropy); drożdże, proszek do pieczenia; sól, musztarda; ocet, sosy (przyprawy); przyprawy; lód.

(111) **244597** (220) 2010 12 13 (210) 378874
(151) 2012 02 14 (441) 2011 03 28

(732) ZAKŁADY PRZEMYSŁU CUKIERNICZEGO MIESZKO SPÓŁKA AKCYJNA, Warszawa, PL.

(540) ZOZOLE SHAKE

(510), (511) **30** kawa, herbata, kakao, cukier, ryż, tapioka, sago, kawa nienaturalna; mąka i produkty zbożowe, chleb, wyroby cukiernicze i słodyczne, lody; miód, melasa (syropy); drożdże, proszek do pieczenia; sól, musztarda; ocet, sosy (przyprawy); przyprawy; lód.

(111) **244598** (220) 2010 12 13 (210) 378875
(151) 2012 02 14 (441) 2011 03 28

(732) ZAKŁADY PRZEMYSŁU CUKIERNICZEGO MIESZKO SPÓŁKA AKCYJNA, Warszawa, PL.

(540)



Kolor znaku: biały, różowy, granatowy, jasnoróżowy, czerwony, żółty, fioletowy, zielony, niebieski, błękitny, czarny, pomarańczowy

(531) 2.9.4, 4.5.2, 8.1.19, 8.3.2, 25.1.15, 27.5.1, 29.1.15

(510), (511) **30** kawa, herbata, kakao, cukier, ryż, tapioka, sago, kawa nienaturalna; mąka i produkty zbożowe, chleb, wyroby cukiernicze i słodyczne, lody; miód, melasa (syropy); drożdże, proszek do pieczenia; sól, musztarda; ocet, sosy (przyprawy); przyprawy; lód.

(111) **244599** (220) 2010 12 13 (210) 378876
(151) 2012 02 14 (441) 2011 03 28

(732) ZAKŁADY PRZEMYSŁU CUKIERNICZEGO MIESZKO SPÓŁKA AKCYJNA, Warszawa, PL.

(540) ZOZOLE SPACE

(510), (511) **30** kawa, herbata, kakao, cukier, ryż, tapioka, sago, kawa nienaturalna; mąka i produkty zbożowe, chleb, wyroby cukiernicze i słodyczne, lody; miód, melasa (syropy); drożdże, proszek do pieczenia; sól, musztarda; ocet, sosy (przyprawy); przyprawy; lód.

(111) **244600** (220) 2010 12 13 (210) 378877
(151) 2012 02 14 (441) 2011 03 28

(732) ZAKŁADY PRZEMYSŁU CUKIERNICZEGO MIESZKO SPÓŁKA AKCYJNA, Warszawa, PL.

(540)



Kolor znaku: biały, różowy, granatowy, niebieski, błękitny, czarny, brązowy, czerwony, zielony, żółty, pomarańczowy, szary

(531) 1.11.12, 2.9.4, 4.5.2, 5.7.24, 8.1.19, 25.1.15, 27.5.1, 29.1.15

(510), (511) **30** kawa, herbata, kakao, cukier, ryż, tapioka, sago, kawa nienaturalna; mąka i produkty zbożowe, chleb, wyroby cukiernicze i słodyczne, lody; miód, melasa (syropy); drożdże, proszek do pieczenia; sól, musztarda; ocet, sosy (przyprawy); przyprawy; lód.

(111) **244601** (220) 2007 03 29 (210) 323400
(151) 2012 02 17 (441) 2007 07 09

(732) JUTRZENKA Colian Spółka z ograniczoną odpowiedzialnością, Opatówek, PL.

(540)



Kolor znaku: amarantowy, biały, beżowy, szary

(531) 1.3.2, 1.3.13, 8.1.9, 8.1.12, 19.3.3, 19.3.5, 27.5.1, 29.1.14

(510), (511) **30** herbatniki.

(111) **244602** (220) 2007 10 25 (210) 331976
(151) 2012 02 17 (441) 2008 02 04

(732) Transfer Multisort Elektronik Spółka z ograniczoną odpowiedzialnością, Łódź, PL.

(540)



Kolor znaku: czarny, niebieski, biały

(531) 24.17.5, 26.1.1, 26.4.3, 26.13.25, 27.5.1, 29.1.13

(510), (511) **01** topniki i pasty do lutowania, **06** nakrętki metalowe, śruby metalowe, wkręty metalowe, podkładki metalowe, nakładki metalowe, nity metalowe, kołki metalowe, bramy metalowe, metalowe materiały budowlane, gwoździe, gzymsy metalowe, haki metalowe, kable metalowe nieelektryczne, złącza metalowe, metalowe zamki inne niż elektryczne, klucze, kolanka do rur metalowe, kołnierze i kominy metalowe, konstrukcje metalowe, przenośne konstrukcje metalowe, kraty metalowe, podpory metalowe, przewody metalowe, ramy metalowe, rury metalowe, rynny metalowe, siatki metalowe, wiązadła metalowe, zawiasy metalowe, metalowe zawory inne niż części maszyn, metalowe tuleje, metalowe elementy dystansowe takie jak: metalowe tulejki i pierścienie dystansowe; sprężyny, pierścienie zabezpieczające, zawleczki, wpusty metalowe, metalowe zatrzaski kulowe, metalowe czopy kuliste, **07** wiertarki elektryczne, lutownice gazowe, elektryczne pistolety do klejenia, nożyce elektryczne, silniki inne niż do pojazdów lądowych, wkrętaki, noże elektryczne, **09** płyty półprzewodnikowe, płyty montażowe do obudów i płyty montażowe, przewody elektryczne, przewody zbiorcze do prądu elektrycznego, przewody telefoniczne, przewody do transmisji danych, przewody wielożyłowe nieekranowe, przewody wstążkowe, przewody jednożyłowe pomiarowe, przewody odporne na wysoką temperaturę, przewody ekranowe, przewody mikrofonowe, przewody silikonowe, przewody głośnikowe, przewody instalacyjne, przewody sieciowe, sygnalizatory akustyczne takie jak syrenka, buzzer, dzwonek; narzędzia i urządzenia pomiarowe, elementy i podzespoły elektryczne i elektroniczne-półprzewodniki, urządzenia automatyki; alarmy i dzwonki elektryczne, głośniki, urządzenia telekomunikacyjne takie jak aparaty telefoniczne, słuchawki telefoniczne, urządzenia nadawcze telefoniczne, telefony przenośne, telegrafy, telekopiarki; urządzenia alarmowe, RTV-anteny, czytniki laserowe, AGD-magnetrony, płytki mikrowe, przełączniki, piloty do urządzeń, alarmy ostrzegawcze i antywłamaniowe, alarmy dźwiękowe, pożarowe akumulatory, baterie, bezpieczniki, czytniki optyczne, czytniki kodów kreskowych, kondensatory, mierniki, aparatura do celów laboratoryjnych i naukowych taka jak: wagi laboratoryjne, generatory wielofunkcyjne, analizatory widma, zasilacze laboratoryjne, precyzyjne multimetry stołowe, sondy do badania pola magnetycznego, testery cyfrowych układów, precyzyjne mostki RLC, półprzewodniki i akcesoria do nich-diody, mostki prostownicze, tranzystory, układy scalone, osprzęt do półprzewodników, optoelektronika, moduły komunikacyjne, kable elektryczne, osłony i tuleje połączeniowe do kabli elektrycznych-osłony przewodów do złączy, oporniki, osłony końcówek elektrycznych, osłony przeciwodblaskowe, osłony zabezpieczające twarze, obudowy tablicowe i na szynę DIN, złącza do przewodów elektrycznych, wtyczki, gniazdko elektryczne, wyłączniki elektryczne i samoczynne, wzmacniacze, zamki elektryczne, przekaźniki elektryczne, radiatory, termostaty, transformatory elektryczne, woltomierze, tranzystory, sprzęt pomiarowy elektryczny, anteny, sprzęt lutowniczy-lutownice elektryczne, **20** nakrętki niemetalowe, śruby niemetalowe, haki niemetalowe, kołki niemetalowe, ramy niemetalowe, rury z tworzywa sztucznych, niemetalowe zaciski do kabli i rur, niemetalowe zawory inne niż części maszyn i zawiasy niemetalowe.

(111) **244603** (220) 2007 10 25 (210) 331977

(151) 2012 02 17 (441) 2008 02 04

(732) Transfer Multisort Elektronik Spółka z ograniczoną odpowiedzialnością, Łódź, PL.

(540)



Kolor znaku: czarny, czerwony

(531) 26.4.2, 26.11.3, 27.5.1, 29.1.12

(510), (511) **07** narzędzia ręczne o napędzie elektrycznym, sprzęt gospodarstwa domowego taki jak: frezarki, generatory elektryczności, kuchenne urządzenia elektryczne zawarte w tej klasie, lutownice gazowe, malaksery, młynki domowe elektryczne, mieszalniki, narzędzia ręczne o napędzie innym niż ręczny, nożyce elektryczne, odkurzacze, podgrzewacze wody – części maszyn, podnośniki-urządzenia, prądnice prądu stałego, zmywarki naczyń i części do tego sprzętu zawarte w tej klasie, obrabiarki, silniki elektryczne inne niż do pojazdów lądowych, tokarki, **08** narzędzia gospodarstwa domowego o napędzie ręcznym takie jak: gwintownice, imadła, nożyce, obcęgi, osetki, ostrzałki młotkowe, zestawy do golenia, nożyki do golenia, części narzędzi i przyrządów zawarte w tej klasie, **09** płyty, przewody i sygnalizatory akustyczne, elementy i podzespoły elektryczne i elektroniczne-takie jak przetworniki dźwięku, alarmy i dzwonki elektryczne, głośniki, urządzenia telekomunikacyjne-zawarte w tej klasie, urządzenia alarmowe, piloty do urządzeń, alarmy ostrzegawcze i antywłamaniowe, alarmy dźwiękowe, pożarowe; akumulatory, baterie, bezpieczniki, czytniki optyczne, czytniki kodów, kondensatory, mierniki, półprzewodniki, kable elektryczne, osłony i tuleje połączeniowe do nich, oporniki, przewody elektryczne, złącza do przewodów elektrycznych, wtyczki, gniazdko elektryczne, wyłączniki elektryczne i samoczynne, wzmacniacze, zamki elektryczne, złącza elektryczne, przekaźniki elektryczne, radiatory, termostaty elektryczne, transformatory elektryczne, woltomierze, tranzystory elektryczne, anteny.

(111) **244604** (220) 2008 05 16 (210) 341012

(151) 2012 02 17 (441) 2008 08 18

(732) Zakład Doświadczalny Instytutu Zootechniki PIB Chorzelów Spółka z ograniczoną odpowiedzialnością, Chorzelów, PL.; Uniwersytet Przyrodniczy w Lublinie, Lublin, PL.

(540)



Kolor znaku: jasnozielony, brązowy, czerwony, zielony, czarny

(531) 3.7.3, 9.1.10, 27.5.1, 29.1.15

(510), (511) **29** drób nieżywy, jaja, mięso, **31** drób żywy, pokarm dla zwierząt, produkty do hodowli zwierząt zawarte w klasie 31, **44** hodowla zwierząt, pomoc weterynaryjna.

(551) wspólne prawo ochronne

(111) **244605** (220) 2008 07 02 (210) 342977

(151) 2012 02 17 (441) 2008 10 13

(732) Loox s.c. Marcin Kamiński, Bożena Kamińska, Płuszwice Kol., PL.

(540)



Kolor znaku: czarny, czerwony, żółty, niebieski

(531) 26.13.25, 27.5.1, 29.1.14

(510), (511) **18** plecaki szkolne i turystyczne, torby turystyczne, **20** śpiwory kempingowe, **24** dzianiny, tkaniny, tkaniny bawełniane i surówka, materiały lepkie przyklejane na gorąco, materiały pokryte motywami do haftowania, **25** ubrania wierzchnie, odzież z dzianiny, odzież wodoodporna, czapki, kamizelki, rękawice, opaski na głowę, bielizna przeciwpotowa i wchłaniająca pot.

(111) **244606** (220) 2008 09 12 (210) 346094

(151) 2012 02 17 (441) 2008 12 22

(732) GRUPA NOWY SZPITAL Spółka z ograniczoną odpowiedzialnością, Szczecin, PL.

(540) GRUPA NOWY SZPITAL

(510), (511) **39** transport sanitarny, **41** usługi w zakresie profilaktyki zdrowotnej i promocji zdrowia świadczone poprzez organizowanie szkoleń, konferencji, zjazdów, usługi wydawnicze, szkolenie personelu medycznego, **44** kompleksowe usługi medyczne w zakresie badań diagnostycznych laboratoryjnych, usługi w zakresie analityki medycznej, kompleksowe usługi szpitalne, kliniczne, ambulatoryjne, lekarskie, pielęgniarstwo, orzekania i opiniowania o stanie zdrowia, usługi w zakresie medycyny konwencjonalnej i niekonwencjonalnej, usługi w zakresie fizykoterapii, masażu leczniczego, chirurgii plastycznej, stomatologii, protetyki, usługi w zakresie rehabilitacji leczniczej i rekonwalescencji, usługi optyczne, opieka zdrowotna.

(111) **244607** (220) 2008 11 25 (210) 349029
(151) 2012 02 17 (441) 2009 03 02

(732) ERRATA Spółka z ograniczoną odpowiedzialnością, Wałbrzych, PL.

(540) MUFLONY

(510), (511) **41** organizowanie imprez artystycznych i estradowych.

(111) **244608** (220) 2009 02 16 (210) 352086
(151) 2012 02 17 (441) 2009 05 25

(732) Patryk Pajek, Oleszno, PL.

(540) GoSale

(510), (511) **35** usługi reklamowe, wynajmowanie przestrzeni reklamowej, wynajem miejsca i czasu na reklamy, prowadzenie aukcji internetowych, usługi sprzedaży detalicznej, hurtowej oraz poprzez Internet artykułami spożywczymi i przemysłowymi, **38** usługi w zakresie elektronicznego zbierania, gromadzenia, przetwarzania i przekazywania informacji, przesyłanie informacji za pomocą sieci komputerowych, udostępnianie serwisów informacyjnych, łączność poprzez terminale komputerowe, przesyłanie informacji tekstowej i obrazowej za pomocą komputera, **42** projektowanie, instalacja, powielanie, aktualizacja, konserwacja i wypożyczanie oprogramowania komputerowego, doradztwo w sprawach sprzętu komputerowego, administrowanie stronami komputerowymi, tworzenie i utrzymywanie stron internetowych dla osób trzecich.

(111) **244609** (220) 2009 02 23 (210) 352435
(151) 2012 02 17 (441) 2009 06 08

(732) Mirosław Podeszwik, Świecie, PL.

(540) AQUARELL

(510), (511) **41** usługi w zakresie organizowania i obsługi konferencji, kongresów oraz zjazdów, usługi w zakresie organizowania przyjęć i imprez rozrywkowych, usługi związane z organizowaniem i obsługą dyskotek, usługi związane z organizowaniem gier hazardowych, usługi informacyjne o rekreacji, usługi związane z organizacją wycieczek, **43** usługi hotelowe, usługi w zakresie rezerwacji noclegów, usługi w zakresie prowadzenia pensjonatów, usługi restauracyjne i barowe, usługi prowadzenia kawiarni, usługi wynajmowania sal na posiedzenia i konferencje, usługi w zakresie przygotowywania dań na zamówienie oraz ich dostawa, **44** usługi medyczne, usługi w zakresie higieny i urody dla ludzi i zwierząt, usługi fryzjerskie; usługi związane z prowadzeniem łaźni publicznych i tureckich, usługi masażu, usługi związane z prowadzeniem salonów piękności, usługi sanatoryjne, usługi kuracji uzdrowiskowych.

(111) **244610** (220) 2009 04 02 (210) 354150
(151) 2012 02 17 (441) 2009 07 06

(732) FAKRO Spółka z ograniczoną odpowiedzialnością, Nowy Sącz, PL.

(540) KUPUJESZ-ZARABIASZ

(510), (511) **35** usługi w zakresie prowadzenia sklepów detalicznych bądź hurtowni w branży: produktów chemicznych przeznaczonych dla przemysłu, prac badawczych, fotografii, rolnictwa, ogrodnictwa i leśnictwa; nawozów; tworzyw sztucznych, farb, pokostów i lakierów; środków do czyszczenia, polerowania, kosmetyków, olejów przemysłowych; smarów; paliw; produktów farmaceutycznych i weterynaryjnych; żywności dla niemowląt; materiałów opatrunkowych; materiałów dentystycznych; środków ochrony roślin; budowlanych materiałów metalowych; wyrobów ślusarskich; metali nieszlachetnych i ich stopów, metali szlachetnych i ich stopów; maszyn

i obrabiarek; silników; narzędzi rolniczych; narzędzi i przyrządów ręcznych; urządzeń i przyrządów naukowych, żeglarskich, geodezyjnych, fotograficznych, kinematograficznych, antycznych; urządzeń do nagrywania, przesyłania lub odtwarzania dźwięku lub obrazów; magnetycznych nośników danych, komputerów, automatów sprzedających, urządzeń do gaszenia ognia; aparatury i instrumentów medycznych, stomatologicznych i weterynaryjnych; urządzeń do oświetlania, ogrzewania, chłodzenia, wentylacji oraz instalacji sanitarnych; pojazdów lądowych, statków powietrznych i wodnych; broni palnej; materiałów wybuchowych; wyrobów jubilerskich i zegarmistrzowskich; instrumentów muzycznych; papieru i wyrobów papierniczych; maszyn, sprzętu i materiałów biurowych, wyrobów z gumy, kauczuku; materiałów izolacyjnych; skóry i imitacji skóry, wyrobów z tych materiałów, materiałów budowlanych niemetalowych; mebli i wyrobów z drewna; przyborów kuchennych i gospodarstwa domowego; wyrobów włókienniczych i pasmanteryjnych; wyrobów szklanych i ceramicznych; dzieży, obuwia, nakryć głowy; artykułów sportowych; zabawek; artykułów spożywczych; napojów alkoholowych i bezalkoholowych; produktów rolnych, ogrodniczych, leśnych; wyrobów tytoniowych.

(111) **244611** (220) 2009 08 21 (210) 359672
(151) 2012 02 15 (441) 2009 11 23

(732) Transfer Multisort Elektronik Spółka z ograniczoną odpowiedzialnością, Łódź, PL.
(540)



(531) 3.1.16, 26.1.1, 26.1.2, 26.1.15, 27.5.1

(510), (511) **38** emisja radiowa i telewizyjna, łączność komputerowa i internetowa, przesyłanie informacji, łączność poprzez sieć światłowodową i poprzez terminale komputerowe, łączność radiowa, telefoniczna i telegraficzna, poczta elektroniczna, przekaz satelitarny, przesyłanie informacji, radiofonia, telewizja kablowa, transmisja programów, instalowanie, konserwacja i naprawa komputerów, wypożyczanie urządzeń telekomunikacyjnych, usługi przesyłanie danych przez internetowe łącza komputerowe, **42** administrowanie stronami komputerowymi, analizy systemów komputerowych, doradztwo w sprawach sprzętu komputerowego, ekspertyzy, instalacje, aktualizacja, projektowanie, powielanie i konserwacja oprogramowania komputerowego, odzyskiwanie danych komputerowych, programowanie komputerowe, projektowanie systemów komputerowych, wypożyczanie komputerów i oprogramowania komputerowego, przetwarzanie danych, tworzenie i aktualizacja baz danych, grafika komputerowa-skład, edycja, przygotowanie do druku, skład katalogów, obróbka cyfrowa grafiki, tworzenie stron internetowych, zarządzanie stronami internetowymi.

(111) **244612** (220) 2009 09 17 (210) 360641
(151) 2012 02 15 (441) 2009 12 21

(732) MEDIA SATURN HOLDING POLSKA SPÓŁKA Z OGRANICZONĄ ODPOWIEDZIALNOŚCIĄ, Warszawa, PL.
(540)



Kolor znaku: biały, czarny, czerwony

(531) 26.2.1, 26.4.2, 26.7.5, 27.5.1, 29.1.13

(510), (511) **08** maszyny do golenia, **09** urządzenia i przyrządy fotograficzne; drukarki, anteny, alarmy, alkoholomierze, aparaty fotograficzne, automatyczne sekretarki, baterie, dyktafony, filmy animowane, fotokopiarki, kalkulatory, laptopy, lokówki elektrotermiczne do włosów, mikrofony, monitory, monitory, modemy, myszy, napędy dyskowe, napędy dysków do komputera, notesy elektroniczne, odtwarzacze kaset, odtwarzacze płyt DVD, odtwarzacze płyt kompaktowych, optyczne nośniki danych, osobiste urządzenia stereofoniczne, baterie do oświetlenia, pamięci komputerowe, programy gier komputerowych, programy komputerowe, programy komputerowe nagrane, programy sterujące komputerowe nagrane, przenośny radiowy sprzęt nadawczo-odbiorczy, publikacje elektroniczne, radia samochodowe, radia, radio pagery, rzutniki do slajdów, skanery, słuchawki na uszy, sprzęt dla korzystania z telefonu bez użycia rąk, sprzęt radiotelefoniczny, statywy do aparatów fotograficznych, słuchawki telefoniczne, telefoniczne urządzenia nadawcze, telefony przenośne, trójnogi do aparatów fotograficznych, translatory elektroniczne kieszonkowe, tuby do głośników, urządzenia do fotokopiowania, urządzenia do nawigacji satelitarnej, urządzenia do ładowania baterii, urządzenia do odtwarzania dźwięku, urządzenia do przetwarzania informacji, urządzenia do rejestrowania dźwięku, urządzenia przeznaczone do rozrywki przystosowane wyłącznie do odbiorników telewizyjnych, urządzenia telefoniczne, urządzenia telewizyjne, wagi, wideofony, wskaźniki temperatury, wzmacniacze, żelazka elektryczne, urządzenia do nagrywania, transmisji lub reprodukcji dźwięku lub obrazu; magnetyczne nośniki danych, płyty (dyski) z nagraniami; sprzęt przetwarzający dane i komputery, **11** urządzenia do oświetlania, ogrzewania, gotowania, chłodzenia, suszenia, wentylacji, **14** przyrządy zegarmistrzowskie i chronometryczne, **15** instrumenty muzyczne, **16** papier, albumy, powielacze, **20** ramki obrazów, **21** przybory kuchenne i przybory do użytku w gospodarstwie domowym, **35** reklama; zarządzanie w działalności handlowej; administrowanie działalności handlowej.

(111) **244613** (220) 2010 03 12 (210) 367645
 (151) 2012 02 15 (441) 2010 06 21
 (732) Przedsiębiorstwo Produkcyjno-Usługowo-Handlowe PIK-ŁOŻYSKA Józef Kot, Piła, PL.
 (540)



Kolor znaku: niebieski, biały

(531) 21.1.1, 26.11.3, 27.5.1, 29.1.12
 (510), (511) **35** sprzedaż części i akcesoriów do pojazdów samochodowych, wyrobów metalowych, szklanych i farb.

(111) **244614** (220) 2010 06 24 (210) 372001
 (151) 2012 01 02 (441) 2010 09 27
 (732) Europejskie Centrum Jakości i Promocji Spółka z ograniczoną odpowiedzialnością, Warszawa, PL.
 (540)



(531) 2.1.1, 2.1.4, 26.1.1, 27.5.1
 (510), (511) **16** publikacje, materiały promocyjne, wydawnictwa reklamowe, katalogi branżowe, książki, czasopisma, broszury, foldery,

ulotki, prospekty, druki, **35** reklama, promocja, promocja towarów i usług, marketing, agencje importowo-eksportowe, agencje informacji handlowej, badania opinii publicznej, badania rynku, badania w dziedzinie działalności gospodarczej, badania w zakresie analizy kosztów, ekspertyzy opłacalności w działalności gospodarczej, prace studyjne, analizy i oceny rynku oraz sfery biznesu, doradztwo, w tym doradztwo handlowe, doradztwo w zakresie organizowania i prowadzenia działalności gospodarczej, doradztwo w dziedzinie zarządzania kadrowego, usługi w zakresie baz danych: wyszukiwanie informacji w komputerowych bazach danych, przetwarzanie danych i zarządzanie nimi, kompilacja informacji w komputerowych bazach danych, uaktualnianie materiałów reklamowych, rozpowszechnianie ogłoszeń i materiałów reklamowych, organizowanie wystaw, targów i pokazów w celach handlowych lub reklamowych, promocja sprzedaży towarów i usług, promocja przedsiębiorstw, organizowanie programów promocyjnych, promocja jakości, usługi działalności informacyjnej w zakresie działalności gospodarczej, usługi dystrybucji informacji w zakresie działalności gospodarczej, reklamy radiowe i telewizyjne, usługi pośrednictwa handlowego, **41** usługi wydawnicze, publikowanie książek i innych tekstów nie o charakterze reklamowym, publikowanie elektroniczne on-line książek i periodyków oraz innych publikacji nie o charakterze reklamowym, usługi w zakresie edukacji, nauki i rekreacji, usługi klubowe, usługi w zakresie rozrywki i nauczania, organizowanie i prowadzenie: konferencji, kongresów, seminariów, sympozjów, zjazdów, gali, szkoleń, konkursów edukacyjnych i rozrywkowych, organizowanie akcji ekologicznych o charakterze edukacyjnym, rankingów, w szczególności dotyczących: własności intelektualnej, działalności gospodarczej, usług finansowych, przeprowadzania audytów wewnętrznych, marketingu, zarządzania, sprzedaży, prawa, finansów i ekonomii, szkolenia mające na celu przygotowanie przedsiębiorstw do procesu certyfikacji, wydawanie nagrań dźwiękowych, usługi w zakresie prowadzenia klubów towarzyskich, informacja o powyższych usługach, **42** tworzenie i utrzymywanie serwisów internetowych i multimedialnych, administrowanie serwisami internetowymi, usługi w zakresie tworzenia prezentacji internetowych i multimedialnych, doradztwo komputerowe, kontrola jakości, certyfikowanie jakości produktów i usług, wystawianie, odnawianie, unieważnianie, udostępnianie, wyszukiwanie oraz weryfikacja ważności certyfikatów, prace badawczo-rozwojowe w dziedzinie nauk ekonomicznych, prawnych i humanistycznych, atestacja, badania wyrobów, informacja o powyższych usługach.

(111) **244615** (220) 2010 07 15 (210) 372896
 (151) 2012 02 15 (441) 2010 10 25
 (732) Acoba Spółka Cywilna Grzegorz Kopaczewski, Marek Zacharzewski, Chorzów, PL.
 (540)



Kolor znaku: niebieski, szary

(531) 26.15.15, 27.5.1, 29.1.12
 (510), (511) **35** promocja sprzedaży dla osób trzecich, pośrednictwo przy oferowaniu usług kurierskich, spedycyjnych oraz transportowych na drodze internetowej, **39** chroniony transport przedmiotów wartościowych, dostarczanie korespondencji, przesyłek, dostarczanie paczek oraz towarów, dostarczanie towarów zamówionych korespondencyjnie, informacja o składowaniu, informacja o transporcie, magazynowanie, pakowanie towarów, rezerwacja transportu, transport samochodowy, składowanie towarów, spedycja, usługi kurierskie listów oraz towarów.

(111) **244616** (220) 2010 08 04 (210) 373725
 (151) 2012 01 04 (441) 2010 11 08
 (732) Maison Creative D. Kowalczyk Spółka Jawna, Warszawa, PL.
 (540) Maison Creative

(510), (511) **35** usługi sprzedaży detalicznej i hurtowej oraz on-line tekstyliów, artykułów gospodarstwa domowego, sprzętu oświetleniowego, lamp i artykułów oświetleniowych, wyposażenia wnętrza, mebli, mebli ogrodowych, lusterek, obrazów, tkanin, dywanów, farb, balustrad; szkła i artykułów szklanych, artykułów dekoracyjnych

wnętrz i budynków, zegarów; usługi reklamowe; usługi wynajmowania powierzchni reklamowej; usługi promocji na rzecz osób trzecich; usługi kolportażu próbek, **40** usługi krawieckie; usługi obróbki materiałów w procesie wytwarzania gotowych artykułów włókienniczych, **42** usługi projektowania budowlanego i urbanistycznego; usługi projektowania wnętrz, usługi projektowania dekoracji wnętrz.

(111) **244617** (220) 2010 08 12 (210) 374058
 (151) 2011 12 30 (441) 2010 11 22
 (732) Iwona Zabielska, Warszawa, PL.
 (540)



(531) 26.1.2, 27.5.1
 (510), (511) **09** nadajniki i odbiorniki radiowe do pojazdów, anteny, CB radio, krótkofalówki, **37** naprawa nadajników i odbiorników radiowych oraz telewizyjnych, instalacja nadajników i odbiorników radiowych oraz telewizyjnych w pojazdach.

(111) **244618** (220) 2010 09 02 (210) 374855
 (151) 2012 01 02 (441) 2010 12 06
 (732) WIPER Spółka z ograniczoną odpowiedzialnością, Mikołów, PL.
 (540)



Kolor znaku: jasnoszary, niebieski
 (531) 26.4.2, 27.5.1, 29.1.12
 (510), (511) **06** kratki ochronne metalowe, barierki ochronne metalowe, **11** kabiny natryskowe.

(111) **244619** (220) 2010 09 08 (210) 375098
 (151) 2012 02 16 (441) 2010 12 20
 (732) „DRUK-INTRO” Spółka Akcyjna, Inowrocław, PL.
 (540)



Kolor znaku: różowy, ciemnoszary
 (531) 27.5.1, 29.1.12
 (510), (511) **16** notatniki, zeszyty.

(111) **244620** (220) 2010 09 21 (210) 375593
 (151) 2012 02 16 (441) 2011 01 03
 (732) Przedsiębiorstwo farmaceutyczne „SULPHUR ZDRÓJ EXIM” Alojzy Kubiak, Busko-Zdrój, PL.
 (540)



Kolor znaku: czerwony, biały, jasnoniebieski, ciemnoniebieski, niebieski
 (531) 7.1.1, 25.1.1, 27.5.1, 29.1.15

(510), (511) **03** odżywki do włosów; kosmetyki, preparaty wzmacniające i pielęgnujące włosy i skórę, **05** kosmetyki wspomagające leczenie skóry.

(111) **244621** (220) 2010 09 21 (210) 375595
 (151) 2012 02 16 (441) 2011 01 03
 (732) Przedsiębiorstwo Farmaceutyczne SULPHUR ZDRÓJ EXIM Alojzy Kubiak, Busko-Zdrój, PL.
 (540)



Kolor znaku: zielony, jasnozielony, biały, czerwony
 (531) 5.11.11, 7.1.1, 25.1.1, 27.5.1, 29.1.14
 (510), (511) **03** preparaty do skóry, preparaty kosmetyczne do kąpieli, **05** kosmetyki wspomagające leczenie skóry, borowina do kąpieli, borowina lecznicza.

(111) **244622** (220) 2010 09 22 (210) 375666
 (151) 2012 02 16 (441) 2011 01 03
 (732) NORTH FOOD POLSKA Spółka Akcyjna, Kielce, PL.
 (540) FOOD STORY

(510), (511) **29** ryby, przetwory i potrawy na bazie ryb, mięso, drób, przetwory i potrawy na bazie mięsa i drobiu, warzywa i owoce konserwowane, suszone i gotowane, przetwory i potrawy na bazie warzyw i owoców, jaja, wyroby mleczne, przetwory i potrawy na bazie jaj i wyrobów mlecznych, grzyby konserwowane, suszone i gotowane, przetwory i potrawy na bazie grzybów i ziół, przetwory i potrawy na bazie ziemniaków, **30** przetwory i potrawy na bazie kasz, ryżu i produktów zbożowych, przyprawy, kawa i napoje na bazie kawy, herbata i napoje na bazie herbat, ciasta, ciastka, czekolada i produkty na bazie czekolady, słodczyce, **31** świeże owoce i warzywa, owoce cytrusowe, świeże ryby i żywe skorupiaki, orzechy, zioła ogrodowe, produkty rolne, ogrodnicze i leśne, ziemniaki, **32** napoje bezalkoholowe, napoje izotoniczne, piwo, wody mineralne, soki owocowe i warzywne, esencje do produkcji napojów, **43** usługi w zakresie prowadzenia barów, snack-barów, restauracji, moteli, stołówek, pensjonatów, hoteli, kawiarni, catering, przygotowanie i dostawa dań na zamówienie.

(111) **244623** (220) 2009 04 17 (210) 354765
 (151) 2012 03 07 (441) 2009 07 20
 (732) Instytut Zootechniki Państwowy Instytut Badawczy, Kraków, PL.
 (540)



(531) 3.4.1, 27.5.1
 (510), (511) **35** doradztwo specjalistyczne w zakresie chowu i hodowli zwierząt, również doradztwo w zakresie analizy kosztów, zarządzania przedsiębiorstwem i prowadzenia działalności gospodarczej; sporządzenie opinii, ekspertyz, przeprowadzanie sondaży, organizowanie targów, wystaw i pokazów związanych z branżą rolniczą, w celach handlowych lub reklamowych, wynajmowanie miejsc oraz czasu reklamowego we wszystkich środkach przekazu (reklamy prasowe, radiowe, telewizyjne) na umieszczanie ogłoszeń lub reklam, rozpowszechnianie materiałów i ogłoszeń reklamowych [ulotki, prospekty, druki, próbki], przygotowywanie materiałów reklamowych, wynajmowanie powierzchni na cele reklamowe, prowadzenie dokumentacji hodowlanej, ksiąg i rejestrów, **37** czynności

związane z odkażaniem pomieszczeń inwentarskich, **39** transport rolniczy, **41** prowadzenie studium doktoranckiego, organizowanie i prowadzenie kursów i szkoleń specjalistycznych kształcenia ustawicznego, organizowanie i prowadzenie warsztatów, organizowanie i prowadzenie konferencji, organizowanie i prowadzenie kongresów, organizowanie i prowadzenie pracowni specjalistycznych, organizowanie i prowadzenie seminariów i sesji naukowych, organizowanie i prowadzenie sympozjów, organizowanie i prowadzenie zjazdów, poradnictwo zawodowe, gromadzenie, przetwarzanie i upowszechnianie wyników badań naukowych i prac rozwojowych oraz przekazywanie informacji naukowej i naukowo-technicznej w zakresie działalności Instytutu, przedstawianie wyników badań i prac rozwojowych do wdrażania w praktyce, upowszechnianie wiedzy z zakresu chowu i hodowli zwierząt gospodarskich, publikowanie wyników badań i innych prac realizowanych na rzecz rolnictwa w wydawnictwach periodycznych i czasopismach oraz on-line, publikowanie tekstów innych niż teksty reklamowe, komercjalizacja wyników badań, **42** prowadzenie laboratoriów referencyjnych i laboratoriów urzędowego nadzoru, certyfikacja chowu i hodowli zwierząt, sporządzenie atestów, badania naukowe i prace rozwojowe w zakresie nauk zootechnicznych i pokrewnych, poprzez badania podstawowe obejmujące działalność badawczo-eksperymentalną lub teoretyczną, podejmowaną w celu zdobycia wiedzy o zjawiskach, procesach i faktach, nieukierunkowaną na bezpośrednie zastosowanie w praktyce, badania stosowane obejmujące działalność badawczą, podejmowaną w celu zdobycia nowej wiedzy oraz przystosowanie uzyskanych wyników badań do wdrożenia w praktyce, prace rozwojowe prowadzone w celu wykorzystania nowych lub udoskonalenia istniejących materiałów, wyrobów, urządzeń, usług, procesów lub metod przy wykorzystaniu dotychczasowej wiedzy, uzyskanej w wyniku działalności badawczej lub doświadczeń praktycznych, działalność innowacyjną związaną z przygotowaniem i uruchomieniem wytwarzania nowych lub udoskonalonych materiałów, wyrobów, urządzeń, usług, procesów lub metod przeznaczonych do rynkowego wykorzystania albo do innego zastosowania w praktyce, badania naukowe, prace rozwojowe i realizacja zadań na rzecz rolnictwa dotyczące: opracowywania metod i programów genetycznego doskonalenia zwierząt gospodarskich, metod oceny wartości hodowlanej i użytkowej zwierząt hodowlanych, genomu i markerów genetycznych zwierząt oraz opracowania metod potwierdzenia pochodzenia i diagnostyki zaburzeń genetycznych u zwierząt, prowadzenie baz danych systemów informatycznych na potrzeby hodowli i produkcji zwierzęcej, biotechnologicznych metod produkcji zwierzęcej i fizjologii rozrodu zwierząt gospodarskich, paszoznawstwa, fizjologii i żywienia zwierząt gospodarskich, poprawy jakości pasz, dodatków paszowych, procesów ich wytwarzania oraz doskonalenia metod oceny, doskonalenie technologii chowu zwierząt, ekologii, ochrony środowiska, energooszczędnych technologii i doborstanu zwierząt, ekonomiki, zarządzania i organizacji produkcji zwierzęcej, poprawy jakości surowców i produktów pochodzenia zwierzęcego oraz doskonalenie metod ich oceny, doskonalenie dotychczas stosowanych metod badań naukowych i prac badawczo-rozwojowych, naukowa koordynacja działań na rzecz ochrony zasobów genetycznych zwierząt w Polsce, odmian, rodów i linii zwierząt hodowlanych ze stad zachowawczych, poprzez: bydło polskie czerwone, bydło białogrzbięte, bydło rasy polskiej czerwono-białej, bydło rasy polskiej czarno-białej, świnia rasy puławskiej, świnia rasy złotnickiej białej, świnia rasy złotnickiej pstrej, owca rasy wrzosówka, owca rasy świniarka, polska owca górską odmiany barwnej, merynos odmiany barwnej, merynos polski w starym typie, owca olkuska, owca pomorska, owca kamieniecka, owca wielkopolska, owca Corriedale, owca żełaznieńska, owca uhruska, cakiel podhalański, koniki polskie, konie huculskie, konie małopolskie, konie śląskie, konie wielkopolskie, konie zimnokrwiste w typie sokolskim i konie zimnokrwiste w typie sztumskim, królik popielniński biały, szynszyla bezowa, lis pospolity pastelowy, lis pospolity biało-szyjny, tchórz hodowlany, nutrie odmian barwnych, kury ras: Zielononóżka Kuropatwiana Z-II, Żółtonóżka Kuropatwiana Ż-33, Polbar, Rhode Island Red, Rhode Island White, Sussex, Leghorn, gęsi rasy: Biała Kołudzka, Garbonosa, Kartuska, Kielecka, Lubelska, Podkarpacka, Pomorska, Suwalska, Rypińska, Landes, Romańska, Słowacka, Biłgorajska, Zatorska, Kubańska, kaczkę rasy: Pekin polski, Kaczka pomniejszona, Kaczki Khaki CampbellxOrpington, Pekin angielski, Pekin duński, Pekin francuski, ryby: karpie polskie gołuskie, karp zatorski, karp starzawski, karp polski knyszyński, karp litewski, karp ukraiński, polski szczep pstrąga tęczowego wiosennego tarła,

polski szczep pstrąga tęczowego jesiennego tarła, pszczoły: linia M Kampinoska, linia M Augustowska, linia M Północna, linia M Astra, prowadzenie eksperymentów na zwierzętach, wykonywanie prac doświadczalnych i technicznych oraz innych prac zleconych i usług o charakterze naukowo-badawczym lub rozwojowym, w tym usługi laboratoryjne, wykonywanie analiz chemicznych surowców, produkty i towary, konwersja danych lub dokumentów na formę elektroniczną oraz tworzenie własnego oprogramowania komputerowego i tworzenie interfejsów webowych, umożliwiających zdalny uprawniony lub wolny dostęp do zawartości baz; usługi informatyczne w zakresie bezpieczeństwa serwerów i kopii danych oraz odzyskiwanie danych użytkowników przy awarii sprzętu lub destrukcyjnych działaniach wirusów, prowadzenie stacji kontroli użyteczności zwierząt hodowlanych, stacji testowych; ocena wartości hodowlanej i użytkowej zwierząt hodowlanych; monitorowanie hodowli, warunków utrzymania zwierząt oraz produkcji pasz i surowców pochodzenia zwierzęcego; monitorowanie organizmy genetycznie zmodyfikowanych w odniesieniu do zwierząt; monitorowanie wpływu pasz genetycznie zmodyfikowanych na produktywność i zdrowotność zwierząt, **44** hodowla eksperymentalna, prace związane z prowadzonymi badaniami naukowymi lub pracami rozwojowymi w zakresie chowu i hodowli zwierząt, w tym bydła mlecznego i mięsnego, owiec, kóz, koniowatych, świń, drobiu, zwierząt futerkowych mięsożernych, królików, karpia, raka błotnego, usługi z zakresu produkcji materiału hodowlanego i zarodowego, zabiegi pielęgnacyjne przy zwierzętach, szczepienia ochronne, produkcja roślinna, uprawy rolne, prace agrotechniczne, niszczenie chwastów, wypożyczanie sprzętu dla gospodarstw rolnych, usługi rolnicze z zakresu uprawy roli i roślin, rolnicze usługi mechaniczne i rzemieślnicze zawarte w tej klasie w tym siew siewnikiem i zbiór kombajnem, **45** prowadzenie działalności w zakresie ochrony własności przemysłowej i intelektualnej, zarządzanie prawami autorskimi i wartościami niematerialnymi.

(111) **244624** (220) 2009 04 24 (210) 355077

(151) 2012 03 13 (441) 2009 08 03

(732) „BURSZTYNOWA GALERIA” Edyta Ellwart, Gdańsk, PL.

(540) AMBER GALLERY

(510), (511) **14** wyroby jubilerskie z metali szlachetnych, wyroby biżuteryjne i wyroby użytku codziennego o charakterze zdobniczym wykonane ze złota, srebra i bursztynu, ozdoby z bursztynu polerowanego i rzeźbionego oprawione w złoto, srebro lub stopy tych metali, zegarki, zegary, zegarki i zegary zdobione bursztynem, korale, naszyjniki, bransoletki, kolczyki i ozdoby z bursztynu, biżuteria, spiniki do mankietów i krawatów, **35** usługi sprzedaży: hurtowej i detalicznej w wyspecjalizowanych sklepach, za pośrednictwem domów sprzedaży wysyłkowej lub Internetu towarów takich jak: wyroby jubilerskie z metali szlachetnych, wyroby biżuteryjne i wyroby użytku codziennego o charakterze zdobniczym wykonane ze złota, srebra i bursztynu, ozdoby z bursztynu polerowanego i rzeźbionego oprawione w złoto, srebro lub stopy tych metali, zegarki, zegary, zegarki i zegary zdobione bursztynem, korale, naszyjniki, bransoletki, kolczyki i ozdoby z bursztynu, biżuteria, spiniki do mankietów i krawatów, usługi informacji handlowej, reklamy, pokazów towarów, organizowania wystaw i targów dla celów promocyjnych i handlowych w/w towarów, reklama za pośrednictwem sieci komputerowej, reklama i usługi marketingowe, pośrednictwo handlowe, prowadzenie i organizowanie pokazów obróbki bursztynu dla turystów, reklamowanie i rozpowszechnianie informacyjnych i marketingowych materiałów, ulotek, prospektów związanych z artykułami pamiątkarskimi i biżuteryjnymi.

(111) **244625** (220) 2010 09 24 (210) 375715

(151) 2012 01 03 (441) 2011 01 03

(732) Bakels Polska Spółka z ograniczoną odpowiedzialnością, Łódź, PL.

(540) CHLEB IG

(510), (511) **05** chleb dla diabetyków, dietetyczna żywność przystosowana do celów medycznych, dietetyczne substancje przystosowane do celów medycznych, **30** chleb, chleb bezdrożdżowy, ciasta, ciasto w proszku, drożdże, zaczyn, produkty z mąki mielonej, mąka pszenna, mąka żytnia, mąka kukurydziana, proszek do pieczenia, przekąski zbożowe, potrawy na bazie mąki, pieczywo imbirowe, preparaty zbożowe, żywność na bazie mąki.

(111) **244626** (220) 2010 09 24 (210) 375718
 (151) 2012 01 03 (441) 2011 01 03
 (732) Bakels Polska Spółka z ograniczoną odpowiedzialnością,
 Łódź, PL.
 (540)

Chleb IG

Kolor znaku: granatowy, biały

(531) 27.5.1, 27.5.3, 29.1.12

(510), (511) **05** chleb dla diabetyków, dietetyczna żywność przystosowana do celów medycznych, dietetyczne substancje przystosowane do celów medycznych, **30** chleb, chleb bezdrożdżowy, ciasta, ciasto w proszku, drożdże, zaczyn, produkty z mąki mielonej, mąka pszenna, mąka żytnia, mąka kukurydziana, proszek do pieczenia, przekąski zbożowe, potrawy na bazie mąki, pieczywo imbirowe, preparaty zbożowe, żywność na bazie mąki.

(111) **244627** (220) 2010 09 30 (210) 375947
 (151) 2012 02 16 (441) 2011 01 03
 (732) Przedsiębiorstwo Farmaceutyczne „SULPHUR ZDRÓJ EXIM”
 Alojzy Kubiak, Busko-Zdrój, PL.
 (540)



Kolor znaku: zielony, biały

(531) 6.19.1, 7.1.24, 7.1.25, 27.5.1, 29.1.12

(510), (511) **03** kosmetyki, maseczki do celów kosmetycznych, płyny, żele i emulsje do kąpieli i pielęgnacji skóry, żele do celów kosmetycznych, **05** produkty farmaceutyczne, maseczki wspomagające leczenie, płyny, żele i emulsje wspomagające leczenie, odżywki i szampony wspomagające leczenie włosów, borowina lecznicza, borowina do kąpieli.

(111) **244628** (220) 2010 09 30 (210) 375950
 (151) 2012 02 16 (441) 2011 01 03
 (732) Przedsiębiorstwo Farmaceutyczne „SULPHUR ZDRÓJ EXIM”
 Alojzy Kubiak, Busko-Zdrój, PL.
 (540)



Kolor znaku: niebieski, biały, jasnoniebieski

(531) 7.1.24, 7.1.25, 27.5.1, 29.1.13

(510), (511) **03** kosmetyki, maseczki do celów kosmetycznych, płyny, żele i emulsje do kąpieli i pielęgnacji skóry, żele do celów kosmetycznych, kremy kosmetyczne, **05** produkty farmaceutyczne, maseczki wspomagające leczenie, płyny, żele i emulsje do kąpieli wspomagające leczenie, odżywki i szampony wspomagające leczenie włosów.

(111) **244629** (220) 2010 09 27 (210) 375802
 (151) 2012 02 14 (441) 2011 01 03
 (732) „PORTOS” Renata, Tomasz Szukalscy Spółka Jawna, Kalisz, PL.
 (540) OMEGA-STANDARD
 (510), (511) **06** rolety zewnętrzne metalowe.

(111) **244630** (220) 2010 10 08 (210) 376256
 (151) 2012 02 15 (441) 2011 01 17
 (732) „ANTAR” Spółka Jawna Irena Groniecka-Tarnkowska, Andrzej Tarnkowski, Warszawa, PL.
 (540) BERGI

(510), (511) **05** materiały opatrunkowe, okłady chłodząco-rozgrzewające, antyseptyki, antyseptyczna wata, apteczki pierwszej pomocy wyposażone, apteczki przenośne wyposażone, preparaty farmaceutyczne, środki bakteriobójcze, preparaty bakteriologiczne do celów medycznych i weterynaryjnych, bandaże opatrunkowe, papierosy beztytoniowe do celów leczniczych, artykuły żywnościowe na bazie białka do celów medycznych, tkaniny chirurgiczne, chirurgiczne materiały opatrunkowe, majtki higieniczne i pieluchy dla chorych z brakiem kontroli czynności fizjologicznych, chusteczki nasączone płynami farmaceutycznymi, preparaty chemiczne dla testów ciąży, gaza opatrunkowa, herbata lecznicza, sole do kąpieli do celów leczniczych, preparaty terapeutyczne do kąpieli, kompresy, zioła lecznicze, wody mineralne do celów leczniczych, preparaty medyczne do odchudzania, plastry do celów medycznych, samoprzylepne plastry lecznicze, wata do celów medycznych, preparaty witaminowe, zioła lecznicze, żywność dietetyczna do celów leczniczych, żywność dla niemowląt, **10** aparatura i instrumenty chirurgiczne, aparatura i instrumenty medyczne, aparatura i instrumenty dentystyczne, aparatura diagnostyczna do celów medycznych, aparaty do masażu wibracyjnego, aparaty i instrumenty urologiczne, artykuły ortopedyczne, aplikatory pigulek, bandaże elastyczne, bandaże gipsowane, bandaże ortopedyczne, bandaże usztywniające ortopedyczne, bańki lekarskie, baseny do celów leczniczych, kaftany bezpieczeństwa, buteleczki z kroplomierzem do celów leczniczych, sondy do cewek moczowych, cewniki, worki na mocz, pojemniki na mocz, prześcieradła dla chorych z brakiem kontroli czynności fizjologicznych, dializatory, ekrany radiologiczne do celów medycznych, pończochy elastyczne do celów chirurgicznych, elektryczne poduszki do celów leczniczych, przyrządy do fizykoterapii, gastroscopy, przyrządy do ćwiczeń (gimnastyka lecznicza), gorsety do celów leczniczych, łóżka hydrostatyczne do celów leczniczych, implanty z materiałów syntetycznych, irygatory do celów medycznych, nosze używane w karetkach pogotowia, butelki do karmienia, kroplomierze do celów medycznych, kule inwalidzkie, końcówki do kul inwalidzkich, lampy dla celów leczniczych, lasery do celów medycznych, łopatki do czyszczenia uszu, masażery, przyrządy do masażu, aparaty do masażu, nadmuchiwane materace do celów leczniczych, materace przeciwoleżynowe, materace położnicze, nakolanniki ortopedyczne, nosze dla chorych, wózki inwalidzkie, obuwy ortopedyczne, podkłady zapobiegające tworzeniu się odleżyn, opaski, bandaże przepuklinowe elastyczne, opaski gipsowane, opaski usztywniające na stawy, orzezy, pasy ciężowe, pasy do celów leczniczych, pasy przepuklinowe, podkłady zapobiegające odleżynom, poduszki do celów leczniczych, poduszki ortopedyczne, poduszki przeciw bezsenności, aparaty do pomiaru ciśnienia tętniczego krwi, ciśnieniomierze, protezy, protezy kończyn, przyrządy do przemieszczania inwalidów, rękawice do celów medycznych, aparaty słuchowe, stetoskopy, strzykawki do celów medycznych, sztuczne szczęki, sztuczne zęby, sztyfty dentystyczne, lampy ultrafioletowe do celów leczniczych, filtry promieni ultrafioletowych do celów leczniczych, urynały (pojemniki), wibratory łóżkowe, wkładki ortopedyczne, łóżka wodne do celów leczniczych.

(111) **244631** (220) 2010 10 26 (210) 377053
 (151) 2012 02 10 (441) 2011 01 31
 (732) Artech-Pneumatyka E. M. Pomagier-M. D. Trzebuchowsky
 Spółka Jawna, Toruń, PL.

(540)



(531) 26.4.1, 26.4.22, 27.5.1

(510), (511) **07** kompresory i sprężarki powietrza tłokowe, śrubowe, łopatkowe, **35** osuszacze powietrza, filtry powietrza dla urządzeń i narzędzi pneumatycznych, separatory (oleju, wody) dla gazów i powietrza, siłowniki hydrauliczne i pneumatyczne, silniki na sprężone powietrze, pompy na sprężone powietrze, turbosprężarki; prowadzenie hurtowni i sklepów maszyn, urządzeń i narzędzi na sprężone powietrze, elementów i zespołów instalacji pneumatycznych, urządzeń automatyki przemysłowej) pneumatycznych i elektrycznych, **37** konserwacja, naprawa i regeneracja elementów pneumatyki.

(111) **244632** (220) 2010 10 27 (210) 377081

(151) 2012 02 15 (441) 2011 01 31

(732) Zakład Produkcji-Handlowy KILIAN Jan Kiliański, Kolonia Gałkowice, PL.

(540)



Kolor znaku: zielony, biały

(531) 5.9.12, 5.9.15, 6.7.25, 26.1.2, 27.5.1, 29.1.12

(510), (511) **29** ogórki kiszzone, kapusta kiszona, warzywa konserwowane, sałatki warzywne.

(111) **244633** (220) 2010 10 27 (210) 377084

(151) 2012 02 15 (441) 2011 01 31

(732) NeumannBrown Spółka z ograniczoną odpowiedzialnością Spółka Komandytowa, Kraków, PL.

(540)



Kolor znaku: czarny, szary, niebieski, jasnoniebieski

(531) 26.13.25, 27.5.1, 29.1.14

(510), (511) **35** analizy kosztów; analizy rynkowe; badania marketingowe; badania opinii publicznej; badania rynku; badania w dziedzinie działalności gospodarczej; doradztwo specjalistyczne w sprawach działalności gospodarczej; pomoc przy zarządzaniu przedsiębiorstwami przemysłowymi lub handlowymi; pomoc w prowadzeniu działalności gospodarczej; promocja sprzedaży dla osób trzecich; kreowanie wizerunku firmy, usług, towaru; wyszukiwanie informacji w plikach komputerowych dla osób trzecich; wyszukiwanie w komputerowych bazach danych; wywiad gospodarczy; zestawienia statystyczne.

(111) **244634** (220) 2010 11 10 (210) 377608

(151) 2012 02 14 (441) 2011 02 14

(732) „TCG” Spółka z ograniczoną odpowiedzialnością, Warszawa, PL.

(540) AKSAMIT

(510), (511) **33** napoje alkoholowe z wyjątkiem piwa, destylowane napoje alkoholowe, wódka, koktajle alkoholowe, aperitify alkoholowe, napoje alkoholowe zawierające owoce, likiery, nalewki, wino, alkohole i likiery wspomagające trawienie, miód pitny.

(111) **244635** (220) 2010 11 17 (210) 377813

(151) 2012 01 17 (441) 2011 02 28

(732) TVN SPÓŁKA AKCYJNA, Warszawa, PL.

(540) Przepis na życie

(510), (511) **09** programy telewizyjne, filmy, audycje radiowe, nagrania dźwięku, obrazu i filmowe utrwalone w formie zapisanej taśmy filmowej, taśmy video, taśmy magnetycznej, dysków optycznych, w formacie elektronicznym, w zapisie cyfrowym, w wersji przystosowanej do odtwarzania w komputerach multimedialnych, w odtwarzaczach CD, DVD, zapisane nośniki obrazu i dźwięku, gry komputerowe, interaktywne gry komputerowe, gry elektroniczne, urządzenia do nagrywania, zapisywania, odtwarzania i reprodukcji dźwięku, obrazu, informacji i zapisu filmowego w formie analogowej i cyfrowej, elektryczna i elektroniczna aparatura służąca do odbioru przekazu satelitarnego, naziemnego, kablowego i światłowodowego, nadajniki sygnału naziemnego, kablowego i satelitarnego, odbiorniki telewizyjne i radiowe, odbiorniki telewizyjne i radiowe z wbudowanym dekoderny sygnału, urządzenia do odkodowywania zakodowanego sygnału zawierające zestaw do odbioru telewizji, zestawy aparaturowe zawierające dekoderny i interaktywną przeglądarkę kanałów telewizji satelitarnej, zestawy aparaturowe zawierające dekoderny i nagrywarkę do zapisywania programów telewizyjnych i dźwiękowych-rejestracja dźwięku i obrazu na wbudowanym dysku twardym PVR umożliwiającą wybór zapisywanych programów (Personal Video Recorder-osobisty rejestrator obrazu), programy komputerowe, programy komputerowe umożliwiające użytkownikom telewizji oglądanie i zakup towarów, za pośrednictwem cyfrowych kanałów telewizyjnych, programy do prowadzenia gier komputerowych, konkursów, przystosowane do użycia z odbiornikiem telewizyjnym jako ekranem komputerowym, programy komputerowe do obsługi interaktywnej telewizji, urządzenia do zapisu audio i video w postaci skompresowanej, anteny radiowe i telewizyjne, urządzenia do zapisywania, zapamiętywania i odtwarzania obrazów, dźwięków i informacji w postaci elektronicznej, aparaty telefoniczne, monitory, komputery i urządzenia peryferyjne, komputery przystosowane do odbioru sygnału telewizyjnego i radiowego w systemie naziemnym, satelitarnym, cyfrowym, **16** papier, karton i wyroby z tych materiałów nieujęte w innych klasach, druki akcydensowe, kalendarze, foldery, prospekty, afisze, plakaty, fotografie, nalepki, publikacje drukowane, czasopisma, książki, broszury, materiały piśmienne, papeterie, torby do pakowania z papieru i tworzyw sztucznych, materiały szkoleniowe i instruktażowe (z wyjątkiem aparatów), **35** usługi w zakresie reklamy: organizacja i prowadzenie kampanii reklamowych, wynajem i sprzedaż miejsca i czasu na cele reklamowe w środkach masowego przekazu, usługi produkcji audycji i filmów reklamowych dla radia, telewizji, filmu, Internetu, usługi w zakresie dystrybucji i doręczania prospektów i próbek reklamowych, organizacji pokazów i wystaw w celach handlowych i/lub reklamowych, usługi badania opinii publicznej, badania rynku mediów i reklamy, udzielanie informacji w sprawach działalności gospodarczej, podatków, pozyskiwanie i przekazywanie informacji o działalności gospodarczej, pomoc w prowadzeniu działalności gospodarczej, sporządzanie ekspertyz dotyczących działalności gospodarczej i handlowej, usługi prowadzenia sklepu i hurtowni wielobranżowej oraz sklepu internetowego w zakresie następujących towarów: chemia gospodarcza, kosmetyki, wyroby perfumeryjne, środki do pielęgnacji włosów, środki myjące, czyszczące i piorące, wyroby papiernicze, papier, karton i wyroby z tych materiałów, wyroby papiernicze, druki akcydensowe, kalendarze, foldery, prospekty, afisze, plakaty, fotografie, nalepki, publikacje drukowane, czasopisma, książki, broszury, materiały piśmienne, papeterie, torby do pakowania z papieru i tworzyw sztucznych, materiały szkoleniowe i instruktażowe, odzież, odzież sportowa, obuwie, nakrycia głowy, gry, zabawki i sprzęt sportowy, karty do gry, sprzęty gospodarstwa domowego, meble, wyposażenie wnętrz, artykuły spożywcze, usługi prowadzenia sprzedaży niżej wymienionych towarów z naniesionym logo jako elementem reklamowo-ozdobnym: apaszki, para jedwabne, bandanki, krawaty, szale, szaliki, rękawiczki, czapki, daszkiem, daszki, daszki-osłony oczu, daszki przeciwsłoneczne, kapelusze, odzież, odzież sportowa, ubrania i akcesoria ochronne do uprawiania

sportów, stroje dla personelu, koszulki polo, koszulki T-shirt, bezrękawniki, bluzy, kurtki, plecaki, torby, torby na sprzęt sportowy, torebki, teczki, walizki, sakwy rowerowe, sakwy podróżne, worki żeglarskie, wyroby skórzane, galanteria skórzana, paski, parasole, parasolki, portfele, portmonetki, etui na klucze, wizytowniki, zegarki, biżuteria, breloczki, uchwyty i taśmy z naniesionymi znakami towarowymi i reklamowymi, znaczki z logo, artykuły sportowe i gimnastyczne, konstrukcje dmuchane i balony, baloniki, latawce, banery, flagi, chorągiewki, zabawki, piłki, trąbki, maskotki, samochodowe osłony przeciwsłoneczne, skrobaczki do szyb, ozdoby świąteczne, bombki, materiały biurowe i szkolne, kalkulatory, przybory do pisania, ołówki, długopisy, etui na długopisy, piórniki, galanteria papierowa, notesy, organizery, bloczki kartek samoprzylepnych, naklejki i nalepki, papiery pakowe, siatki, pudełka, postery, standy, kalendarze, okładki na dokumenty, chusteczki, urządzenia do odtwarzania i nagrywania dźwięku i obrazu, odtwarzacze płyt kompaktowych i kaset, głośniki, słuchawki, ładowarki, radiodiodniki, radia samochodowe, ładowarki samochodowe do urządzeń telefonicznych, nawigacyjnych, akcesoria do nawigacji samochodowej, urządzenia peryferyjne do komputerów, akcesoria do komputerów, nośniki pamięci, nośniki danych, pióra świetlne, urządzenia do pisania po ekranie, podkładki pod mysz, gry komputerowe, software ładowalny, akcesoria do telefonów komórkowych, pokrowce na telefony, aparaty fotograficzne i akcesoria do aparatów fotograficznych, elektroniczne urządzenia do tłumaczeń językowych, elektroniczne urządzenia ze słownikiem, przybory kuchenne i gospodarstwa domowego, naczynia, krzeselka, wyroby ze szkła i porcelany, karafki, kubki, kieliszki i szklanki, opakowania na napoje, termosy, otwieracze do butelek, podkładki pod kubki, pałeczki chińskie, obrusy, ręczniki, parawany, zegary ścienne, namioty, altany z tkanin, parasole ogrodowe, osłony przeciwsłoneczne z tkanin, markizy, akcesoria dla zwierząt, kosmetyczki, kosmetyki, wody perfumowane i perfumy, napoje bezalkoholowe, soki, wody mineralne, piwo, żywność, słodycze, torciki, **38** usługi telekomunikacyjne, usługi agencji informacyjnej: zbieranie i rozpowszechnianie informacji. Usługi emisji sygnału radiowego i telewizyjnego, usługi rozpowszechniania programów telewizyjnych, reportaży, filmów dokumentalnych i fabularnych, widowisk rozrywkowych i sportowych oraz audycji z interaktywnym udziałem widzów, usługi: emisji telewizyjnej i radiowej, obsługi przekazu dźwięku i obrazu, obsługi przekazu cyfrowego, organizowania systemów transmisyjnych dźwięku, obrazu i sygnału cyfrowego, rozpowszechniania programów i informacji za pośrednictwem sieci informatycznych – Internetu, usługi komunikacyjne za pośrednictwem przekazu satelitarnego, naziemnego, kablowego i światłowodowego, usługi telekomunikacyjne spersonalizowane-zakres dostępu do treści informacyjnych i usług indywidualnie określonych dla każdego abonenta z możliwością wykorzystania przesyłania informacji od abonenta do operatora w celu wyboru: usług, uczestniczenia w grach, konkursach, głosowaniach i dokonywania zakupów z jednoczesnym przekazywaniem informacji od i do klienta, usługi telekomunikacyjne przeznaczone do obsługi sprzedaży detalicznej towarów poprzez bezpośrednią komunikację z klientem, usługi przekazu telewizyjnego łącznie z umożliwianiem wyboru z pośród wielu programów i inteligentnej automatycznej selekcji programów które mają być nagrywane, usługi emisji i transmisji telewizji interaktywnej, interaktywnej rozrywki i konkursów, usługi dostarczania informacji on-line z komputerowych baz danych, umożliwianie dostępu do stron www za pośrednictwem przekazu telewizyjnego poprzez interaktywny portal telewizyjny, udzielanie informacji i usługi konsultacyjne dotyczące wyżej wymienionych usług, dostarczanie dostępu do Internetu, wynajem miejsca na strony www, usługi poczty elektronicznej, organizacja i przekazywanie serwisów internetowych www, dostarczanie dostępu do stron zawierających nagrania muzyczne, filmowe i zbiory obrazów w Internecie, dostarczanie dostępu do zasobów muzycznych, filmowych i zbiorów obrazów w sieci internetowej, wynajem urządzeń do odbioru, retransmisji i nadawania sygnału telewizyjnego i radiowego, odbiorników radiowych i telewizyjnych, urządzeń do kodowania i dekodowania sygnału cyfrowego i analogowego, zapewnienie dostępu do sieci LAN-przesyłanie danych z i do sieci lokalnej (Local Area Network) jak również umożliwianie dostępu do Internetu za pośrednictwem tej sieci, umożliwianie dostępu do krajowych i międzynarodowych serwerów i portali internetowych, **41** usługi rozrywki i nauczania: organizacja rozrywkowych widowisk telewizyjnych, audycji radiowych, produkcja filmów dokumentalnych i fabularnych, reportaży, programów telewizyjnych, organizacji teleturniejów i konkursów, organizacja audycji z interaktywnym udziałem

widzów, dostarczanie rozrywki i usług edukacyjnych za pośrednictwem radia, telewizji, Internetu, dostęp do tych usług edukacyjnych i rozrywkowych w systemie on-line, w systemie telewizji interaktywnej, usługi wynajmowania sprzętu do nagrywania, odtwarzania dźwięku i obrazu, dostarczanie informacji o rozrywce, edukacji, programach radiowych i telewizyjnych, imprezach sportowych, usługi automatycznego zapisywania programów telewizyjnych zgodnie z preferencjami odbiorców i następnie odtwarzanie ich w czasie wybranym przez odbiorcę, usługi dostarczania muzyki, video, dźwięku i obrazu w postaci elektronicznej ze stron www poprzez Internet, usługi wynajmowania studia nagraniowego, filmowego, organizacji i produkcji nagrań filmowych, dźwiękowych, usługi organizacji imprez artystycznych, estradowych, sportowych, rekreacyjnych, usługi wydawnicze; publikowanie książek i innych materiałów drukowanych, publikowanie książek, magazynów, czasopism, gazet w formie elektronicznej, udostępnianie ich w sieci internetowej, usługi obsługi technicznej i organizacyjnej produkcji telewizyjnej i filmowej.

(111) **244636** (220) 2010 11 17 (210) 377825

(151) 2012 02 15 (441) 2011 02 28

(732) POPLAWSKI KRZYSZTOF ZAKŁAD MECHANICZNY WAGRAF, Warszawa, PL.

(540) huzar

(510), (511) **16** maszyny biurowe do pieczętowania, pudełka do stempli, uchwyty do stempli, stemple adresowe, pieczęcie, materiały do pieczętowania, numeratory, datowniki, dziurkacze, zszywacze biurowe, stemple pieczętujące.

(111) **244637** (220) 2010 11 18 (210) 377842

(151) 2012 02 15 (441) 2011 02 28

(732) PROMENTAL SPÓŁKA Z OGRANICZONĄ ODPOWIEDZIALNOŚCIĄ, Szczypiorno, PL.

(540)



Kolor znaku: fioletowy, pomarańczowy, szary

(531) 26.1.1, 27.5.1, 29.1.13

(510), (511) **09** oprogramowanie komputerowe nagrane; programy gier komputerowych; programy komputerowe jako software ładowalne; programy komputerowe także sterujące nagrane; sprawdziany i wzorniki, **35** badania marketingowe; badania opinii publicznej; badania rynku; edycja tekstów; komputerowe zarządzanie plikami; obróbka tekstów; pozyskiwanie i systematyzacja danych do komputerowych baz danych; sortowanie danych w bazach komputerowych; wyszukiwanie informacji w plikach komputerowych dla osób trzecich; zarządzanie zbiorami informatycznymi, **41** organizacja konkursów edukacyjnych lub rozrywkowych; informacje o edukacji; edukacja i nauczanie; edukacja i nauczanie korespondencyjne; usługi fotograficzne; usługi fotoreporterskie; komputerowe przygotowanie materiałów do publikacji; obsługa gier w systemie online oraz z sieci informatycznej; organizowanie i prowadzenie pracowni specjalistycznych jako szkolenia; organizowanie i prowadzenie seminariów i sympozjów; organizowanie wystaw z dziedziny kultury lub edukacji; poradnictwo zawodowe w zakresie edukacji lub kształcenia; produkcja filmów także na taśmach wideo; produkcja mikrofilmów; publikacje elektroniczne on-line książek i periodyków; publikowanie książek; publikowanie tekstów innych niż reklamowe; usługi związane z obrazami cyfrowymi, **42** aktualizacja oprogramowania komputerowego; analizy systemów komputerowych; doradztwo w sprawach sprzętu komputerowego; doradztwo w zakresie oprogramowania komputerowego; dostarczanie i opracowywanie wyszukiwarek internetowych; elektroniczna konwersja danych lub programów; instalacja oprogramowania komputerowego; konserwacja oprogramowania komputerowego; konwersja danych lub dokumentów na formę elektroniczną; odzyskiwanie danych z komputerów; powielanie oprogramowania komputerowego; prace badawczo-rozwojowe dla osób trzecich; projektowanie oprogramowania komputerowego; projektowanie systemów komputerowych; tworzenie i utrzymanie

stron internetowych dla osób trzecich; usługi komputerowe w zakresie ochrony antywirusowej; wynajmowanie i udostępnianie zasobów serwerów jak i sieci komputerowych; wyposażenie komputerów; wypożyczanie oprogramowania komputerowego; wypożyczanie serwerów, hosting.

(111) **244638** (220) 2010 11 22 (210) 377965
 (510) 2012 02 15 (441) 2011 02 28
 (732) CHI PING-HSIN, Kueishan, Taoyuan Hsien, TW.
 (540)



(531) 26.4.2, 26.7.5, 27.5.1
 (510), (511) **07** maszyny do szycia, noże do maszyn do szycia, części i osprzęt maszyn do szycia; obcinarki do zastosowania przemysłowego, noże do obcinarek i noże do krajalnic.

(111) **244639** (220) 2010 11 26 (210) 378212
 (510) 2012 02 15 (441) 2011 02 28
 (732) BRE BANK SPÓŁKA AKCYJNA, Warszawa, PL.
 (540)



Kolor znaku: niebieski, ciemnoczerwony, biały, jasnoczerwony
 (531) 10.3.10, 10.3.12, 26.1.2, 27.5.1, 29.1.13
 (510), (511) **35** zgrupowanie na rzecz osób trzecich na stronie internetowej banku kontrahentów banku, pozwalające nabywcy towarów i/lub usług na wybranie interesującego go kontrahenta, **36** usługi bankowe.

(111) **244640** (220) 2010 12 08 (210) 378721
 (510) 2012 02 06 (441) 2011 03 14
 (732) KOZICKI MAREK, Dęblin, PL.
 (540) POLYGEVERO
 (510), (511) **09** programy komputerowe, wskaźniki ilości pomiaru wysokoenergetycznego UV i promieniowania jonizującego, elektroniczne urządzenia do wytwarzania i pomiaru wskaźników ilości pomiaru wysokoenergetycznego.

(111) **244641** (220) 2007 02 14 (210) 321346
 (510) 2012 02 22 (441) 2007 05 28
 (732) Marka „Sokołów Service” Spółka z ograniczoną odpowiedzialnością Spółka Komandytowa, Sokołów Podlaski, PL.
 (540)

NOWE OBLCZE POZMEATU

Kolor znaku: zielony, biały
 (531) 27.5.1, 29.1.12
 (510), (511) **29** mięso, drób, wędliny, konserwy mięsne i drobiowe, ekstrakty mięsne i drobiowe, pasztety mięsne i drobiowe.

(111) **244642** (220) 2007 03 29 (210) 323349
 (510) 2012 02 22 (441) 2007 07 09
 (732) OLIMP LABORATORIES Spółka z ograniczoną odpowiedzialnością, Nagawczyna, PL.
 (540) CARBO-VIT

(510), (511) **05** suplementy diety i inna żywność dietetyczna do celów medycznych, odżywki wzmacniające, preparaty parafarmaceutyczne stosowane profilaktycznie i dla rekonwalescentów do celów leczniczych, leki dla ludzi, **29** koncentraty wysokobiałkowe i odżywki wysokobiałkowe wzbogacone witaminami, solami mineralnymi i aminokwasami, produkty mleczne (mleko, jogurty, kefiry, sery, proteiny mleczne, serwatki), napoje mleczne lub z przewagą mleka, **30** koncentraty węglowodanowe i odżywki węglowodanowe i wysokoenergetyczne wzbogacone witaminami i solami mineralnymi, **32** napoje bezalkoholowe wzbogacone witaminami i minerałami, napoje serwatkowe, napoje izotoniczne, napoje z soków owoców, nektary owocowe, napoje proteinowe, węglowodanowe, energetyczne.

(111) **244643** (220) 2008 11 14 (210) 348636
 (510) 2012 02 22 (441) 2009 02 16
 (732) Vena-Marek Sobkowiak i Jarosław Krystofiak Spółka Jawna, Poznań, PL.
 (540)



Kolor znaku: żółty, czerwony
 (531) 4.5.3, 4.5.21, 27.5.1, 29.1.12
 (510), (511) **29** mięso, ryby, drób i dziczyzna; ekstrakty mięsne; owoce i warzywa konserwowane, suszone i gotowane; galaretki, dżemy, jaja, mleko i wyroby z mleka; jadalne oleje i tłuszcze; sałatki owocowe i jarzynowe; gotowe dania przygotowane z wyżej wymienionych produktów zawartych w klasie 29 lub w przeważającej części z tych produktów; nadzienia i farsze sporządzone z wyżej wymienionych produktów zawartych w klasie 29 lub w przeważającej części z tych produktów, **30** czekolada, kakao, cukier, mąka i produkty zbożowe, wyroby cukiernicze i słodczyce, naleśniki i ciasta, lody; miód, melasa; drożdże, proszek do pieczenia; sól, musztarda; sosy przyprawowe; przyprawy; lód; gotowe dania na bazie mąki lub produktów zbożowych; nadzienia na bazie czekolady, kakao, cukru, miodu, melasy, mąki i produktów zbożowych lub w przeważającej części z tych produktów, **43** usługi gastronomiczne.

(111) **244644** (220) 2008 12 29 (210) 350450
 (510) 2012 02 22 (441) 2009 04 14
 (732) Przedsiębiorstwo Handlowo-Usługowe „PINUS” Tadeusz Pisula, Turek, PL.
 (540)



Budować i mieszkać
 nowoczesnie

Kolor znaku: żółty, brązowy, zielony
 (531) 5.13.15, 26.1.2, 26.1.16, 26.1.20, 27.5.1, 29.1.13
 (510), (511) **02** farby i lakiery.

(111) **244645** (220) 2009 01 14 (210) 350807
 (510) 2012 02 22 (441) 2009 04 27
 (732) Star Technology Spółka z ograniczoną odpowiedzialnością, Lublin, PL.
 (540)



Kolor znaku: czarny, niebieski
 (531) 1.15.9, 13.1.17, 27.5.1, 29.1.12

(510), (511) **35** doradztwo w zakresie systemów informatycznych i elektronicznych, sprzętu komputerowego i oprogramowania oraz sieci informatycznych, pozyskiwanie danych do komputerowych baz danych, systematyzacja danych komputerowych baz danych, komputerowe zarządzanie plikami, reklama za pośrednictwem sieci komputerowej, sortowanie danych w bazach komputerowych, wyszukiwanie w komputerowych bazach danych, zabezpieczanie i ochrona danych, zarządzanie zbiorami informatycznymi, **37** instalowanie, konserwacja oraz naprawy komputerów i systemów komputerowych, **41** nauczanie z zakresu obsługi i użytkowania komputerów i sieci komputerowych oraz stosowania oprogramowania komputerowego, nauczanie z zakresu obsługi publikacji elektronicznych on-line, **42** administrowanie stronami komputerowymi, analizy systemów komputerowych, doradztwo w sprawach sprzętu komputerowego, instalacje oprogramowania komputerowego, aktualizacje i powielanie oprogramowania komputerowego, odzyskiwanie danych komputerowych, programowanie komputerowe, projektowanie systemów komputerowych, wypożyczanie komputerów, konserwacja oprogramowania komputerowego, konwersja danych lub dokumentów na formę elektroniczną, konwersja danych przez programy komputerowe, projektowanie oprogramowania komputerowego, wypożyczanie oprogramowania komputerowego, projektowanie układów i systemów oraz urządzeń do przetwarzania zasobów informatycznych i systemów zintegrowanych, projektowanie stron WWW.

(111) **244646** (220) 2009 03 03 (210) 352849
 (151) 2012 02 22 (441) 2009 06 08
 (732) Instytut Biochemii i Biofizyki PAN, Warszawa, PL.
 (540) oligo.pl

(510), (511) **01** odczynniki chemiczne, produkty chemiczne do celów przemysłowych, naukowych i innych, **05** produkty farmaceutyczne, enzymy do biologii molekularnej, enzymy do celów farmaceutycznych, medycznych, weterynaryjnych, biologiczne preparaty do celów medycznych i weterynaryjnych, **35** promocja sprzedaży, sprzedaż prowadzona przez domy sprzedaży wysyłkowej, komputerowe zarządzanie plikami, pozyskiwanie i systematyzacja danych do komputerowych baz danych, **41** usługi wydawnicze książek, periodyków, publikacja elektroniczna on-line książek i periodyków, obsługa publikacji on-line, produkcja filmów, nagrań dźwiękowych i video, reprodukcja komputerowych nośników informacji, edukacja, nauczanie korespondencyjne, organizacja i prowadzenie konferencji, kongresów, seminariów, zjazdów, konkursów edukacyjnych, **42** prace badawczo-rozwojowe w dziedzinie nauk matematyczno-fizycznych i astronomii w dziedzinie nauk chemicznych, w dziedzinie nauk o ziemi, w dziedzinie nauk biologicznych i środowiska naturalnego, w dziedzinie nauk leśnych, rolniczych i weterynaryjnych, w dziedzinie nauk medycznych i farmacji, w dziedzinie nauk technicznych, w dziedzinie pozostałych nauk przyrodniczych i technicznych, w tym analizy biochemiczne i analizy DNA, badania i analizy techniczne; projektowanie i wykonywanie stron internetowych, projektowanie oprogramowania komputerowego, wykonywanie i prowadzenie serwisów internetowych, administrowanie stronami komputerowymi, **44** prowadzenie klinik medycznych, prowadzenie szpitali, ochrona zdrowia, prowadzenie pełnego zakresu usług medycznych i opieki medycznej, usługi weterynaryjne.

(111) **244647** (220) 2009 07 16 (210) 358304
 (151) 2012 02 23 (441) 2009 10 26
 (732) Przedsiębiorstwo Produkcyjno-Handlowo-Usługowe „SHE” Edmund Ogiegło, Andrychów, PL.
 (540) SHE

(510), (511) **25** bielizna, bielizna osobista, biustonosze, gorsety, halki, kostiumy kąpielowe, inne stroje kąpielowe, kąpielówki, majtki, ubiory plażowe, inne stroje plażowe, podwiązki, bielizna wchłaniająca pot, slipy, spodenki, stroje gimnastyczne, szlafroki, bielizna erotyczna, bielizna i stroje intymne, **35** wyselekcjonowanie, z myślą o osobach trzecich, różnych produktów (bez uwzględnienia transportu), na przykład: bielizny, bielizny osobistej, biustonoszy, gorsetów, halk, kostiumów kąpielowych, innych strojów kąpielowych, kąpielówek, majtek, ubiorów plażowych, innych strojów plażowych, podwiązek, bielizny wchłaniającej pot, slipów, spodenek, strojów gimnastycznych, szlafroków, bielizny erotycznej, bielizny i strojów intymnych oraz materiałów i akcesoriów erotycznych, tak by umożliwić konsu-

mentom obejrzenie i dokonanie zakupu w sklepach detalicznych, w centrum handlowym, hipermarkecie, supermarkecie, w hurtowni, za pomocą katalogów przesyłanych pocztą lub środków komunikacji elektronicznej, na przykład przez strony internetowe lub telesklepy; domy sprzedaży wysyłkowej, pokazy towarów, promocja sprzedaży, usługi agencji importowo-eksportowych.

(111) **244648** (220) 2009 10 08 (210) 361423
 (151) 2012 02 22 (441) 2010 01 18
 (732) „MIROX” SPÓŁKA Z OGRANICZONĄ ODPOWIEDZIALNOŚCIĄ, Poznań, PL.
 (540)



Kolor znaku: czerwony, czarny, biały
 (531) 24.13.4, 26.4.2, 27.1.1, 27.5.1, 29.1.13
 (510), (511) **06** budowlane materiały metalowe: okna metalowe, okna skrzyniowe metalowe, osprzęt metalowy do okien, okucia metalowe stosowane do drzwi, drobne wyroby metalowe, **37** naprawy, usługi instalacyjne, instalowanie drzwi oraz osprzętu z nimi związanego.

(111) **244649** (220) 2010 04 02 (210) 368685
 (151) 2012 02 21 (441) 2010 07 05
 (732) „E. Levy” Elżbieta Lewy, Łódź, PL.
 (540)

E. Levy

Kolor znaku: złoty
 (531) 26.4.1, 27.5.1, 29.1.2
 (510), (511) **25** odzież, **35** usługi reklamy.

(111) **244650** (220) 2010 06 24 (210) 371956
 (151) 2012 02 21 (441) 2010 09 27
 (732) Przedsiębiorstwo „SUSHI RESTAURANTS” Spółka Cywilna Remigiusz Gala, Tomasz Rytlewski, Kamil Małyuszko, Gdynia, PL.
 (540)



Kolor znaku: biały, czerwony, czarny
 (531) 26.4.1, 26.4.2, 27.5.1, 28.3.0, 29.1.13
 (510), (511) **29** artykuły spożywcze takie zwłaszcza jak: alginiany do celów spożywczych; anchois; bekon; białka jajek konserwowane; białko spożywcze; bita śmietana; bulion; cebula marynowana lub termicznie obrabiana lub w inny sposób konserwowana; chipsy owocowe, chipsy ziemniaczane; chrupki owocowe, chrupki ziemniaczane; daktyle; drób nieżywy i podroby drobiowe konserwowane jako produkt spożywczy; dżemy owocowe; ekstrakty mięsne; fasolka konserwowa jako produkt spożywczy o charakterze finalnym; filety rybne i przetwory z ryb jako surowca podstawowego jako produkt spożywczy o charakterze finalnym; flaki jako produkt spożywczy o charakterze finalnym; galaretki jadalne, galaretki mięsne, galaretki owocowe; groszek konserwowy jako produkt spożywczy o charakterze finalnym; grzyby konserwowane jako produkt spożywczy o charakterze finalnym; homary nieżywe i przetwory z homarów jako surowca podstawowego jako produkt spożywczy o charakterze finalnym; jaja drobiu domowego, jaja ślimaków jadalne, jaja w proszku jako produkt spożywczy o charakterze finalnym; jogurty naturalne i jogurty smakowe zaprawiane; kapusta kwaszona i przetwory z kapusty kwaszonej jako surowca podstawowego jako produkt spożywczy o charakterze finalnym; kaszanka jako produkt wędliniarski; kawior naturalny jesiotrowy i hodowlany i przetwory z kawioru jako surowca podstawowego jako produkt spożywczy o charakterze finalnym; kazeina do celów spożywczych jako prezerwa; kefir jako napój mleczny i przetwory spożywcze z kefiru krowiego jako surowca podstawowego;

kiełbasa krwista, kiełbasy mięsne; klej rybi do środków spożywczych jako półprodukt do dalszego przetworzenia; kompoty owocowe; koncentraty pomidorowe, koncentraty jako buliony, koncentraty jako rosoly, koncentraty na bulion, koncentraty na rosół; konserwy mięsne, konserwy rybne, konserwy z owocami, konserwy z warzywami; korniszony, korniszony z jarzynami w occie jako produkt spożywczy o charakterze finalnym; mączki spożywcze jako przetwory z kości oraz jako olej kostny jadalny; kremy spożywcze na bazie masła jako produkt spożywczy o charakterze finalnym; krewetki nieżywe i przetwory spożywcze z krewetek jako surowca podstawowego jako produkt spożywczy o charakterze finalnym; krokiety jako produkt spożywczy o charakterze finalnym; przetwory spożywcze z krwi zwierzęcej jako surowca podstawowego w tym krwawa kiszka jako kiełbasa jako produkt spożywczy o charakterze finalnym; kumys jako napój mleczny; langusty nieżywe, raki nieżywe i przetwory spożywcze z nich jako surowca podstawowego jako produkt spożywczy o charakterze finalnym; łosoś i przetwory z łososia jako surowca podstawowego jako produkt spożywczy o charakterze finalnym; łój spożywczy jako produkt do dalszego przetworzenia; małe jadalne nieżywe jako produkt spożywczy o charakterze finalnym; margaryny; marmolada; masło, masło arachidowe, masło czekoladowe, masło kakaowe, masło kokosowe; miąższ owoców jako półprodukt do dalszego przetworzenia; mięso, mięso konserwowane, mięso puszkowane, mięso solone, mięso wieprzowe jako produkt spożywczy o charakterze finalnym; migdały parowane i przetwory z migdałów jako surowca podstawowego jako produkt spożywczy o charakterze finalnym; mleczne produkty, napoje mleczne lub z przewagą mleka, mleko konfekcjonowane w opakowaniach jednostkowych jako produkt spożywczy o charakterze finalnym; mrożone owoce jako produkt spożywczy o charakterze finalnym; olej kokosowy, olej kukurydziany, olej palmowy do celów żywnościowych, olej rzepakowy jadalny, olej sezamowy, olej słonecznikowy do celów spożywczych, olej z oliwek jadalny, olej z orzechów palmowych do celów żywnościowych, inne nie wymienione oleje jadalne jako mieszaniny różnych gatunków olei; oliwki konserwowane jako produkt spożywczy o charakterze finalnym; orzechy preparowane, orzeszki arachidowe preparowane oraz produkty spożywcze sporządzone z nich jako surowca podstawowego jako produkt o charakterze finalnym; ostrygi nieżywe jako produkt do dalszego przetworzenia; owoce gotowane, owoce kandyzowane, owoce konserwowane, owoce konserwowane w alkoholu, owoce lukrowane, owoce puszkowane, owoce suszone jako produkt spożywczy o charakterze finalnym; pasty zawierające tłuszcz do kanapek jako produkt spożywczy o charakterze finalnym; pasztety jako produkt spożywczy o charakterze finalnym; pektyna do celów spożywczych; pickle warzywno-owocowe jako produkt spożywczy o charakterze finalnym, placki spożywcze ziemniaczane jako produkt o charakterze finalnym, podpuszczka spożywcza; preparaty spożywcze smakowo-zapachowe do produkcji bulionów mięsnych; proteiny spożywcze jako produkt do dalszego przetworzenia; przeciera spożywcze owocowo-warzywne, przeciera pomidorowe nie będące keczupami jako produkt do dalszego przetworzenia; pyłki kwiatowe jako żywność; rodyńki i przetwory spożywcze z użyciem rodynek jako surowca podstawowego jako produkt spożywczy o charakterze finalnym; rosół z mięsa lub ryb jako produkt spożywczy o charakterze finalnym; rośliny strączkowe konserwowane jako produkt spożywczy o charakterze finalnym; ryby, potrawy rybne, ryby konserwowane, ryby nieżywe, ryby puszkowane, ryby solone; sałatki owocowe, sałatki warzywne; sardynki; sery; serwatka jako składnik podstawowy produktów spożywczych; składniki nie podstawowe smakowo-zapachowe pochodzenia roślinnego do sporządzania zup i sosów spożywczych; preparowane skórki owocowe jako nie podstawowy surowiec do sporządzania produktów spożywczych; smalec; soczewica konserwowana oraz produkty spożywcze sporządzone z niej jako surowca podstawowego jako produkt o charakterze finalnym; inny niż pitny sok pomidorowy do celów kulinarnych jako dodatek do potraw; smakowo-zapachowe soki roślinne jako dodatki do gotowania lub przyrządzania potraw; sos z borówki jako produkt spożywczy o charakterze finalnym; żurawiny jako kompot lub dodatek smakowo-zapachowy do potraw; szpik kostny zwierzęcy jadalny i przetwory ze szpiku zwierzęcego jako surowca podstawowego jako produkt spożywczy o charakterze finalnym; szynka; śledzie, przetwory ze śledzi jako surowca podstawowego jako produkt spożywczy o charakterze finalnym; spożywcze ślimaki morskie nieżywe i przetwory spożywcze z nich jako surowca podstawowego jako produkt spożywczy o charakterze finalnym; śmietana jako produkt mleczar-

ski; tahini jako pasta spożywcza z ziarna sezamowego jako produkt do dalszego przetworzenia; tłuszcze jadalne; tofu jako produkt spożywczy o charakterze finalnym; trufle konserwowane jako produkt do dalszego przetworzenia; tuńczyk; warzywa gotowane, warzywa konserwowane, warzywa puszkowane, warzywa suszone jako produkt spożywczy o charakterze finalnym; wątróbka i przetwory z wątroby jako surowca podstawowego jako produkt spożywczy o charakterze finalnym; wędliny jako produkt spożywczy o charakterze finalnym; wieprzowina i przetwory z mięsa wieprzowego inne niż wędliny jako produkt spożywczy o charakterze finalnym lub jako produkt do dalszego przetworzenia; wiórki kokosowe jako nie podstawowy dodatek do potraw; wyciągi z wodorostów morskich do celów spożywczych jako produkt do dalszego przetworzenia; produkty spożywcze z ziemniaków jako surowca podstawowego jako produkt o charakterze finalnym; spożywcze zioła ogrodowe konserwowane; zupy, zupy jarzynowe jako przetwory jako produkt spożywczy o charakterze finalnym; żelatyna spożywcza jako produkt do dalszego przetworzenia; żółtka jajek i przetwory spożywcze z jaj jako surowca podstawowego jako produkt spożywczy o charakterze finalnym, **30** placki spożywcze pszenne, żytnie, kukurydziane jako produkt spożywczy o charakterze finalnym, soja konserwowana spożywcza i produkty z soi jako surowca podstawowego jako produkt o charakterze finalnym, **35** usługi agencji importowo-eksportowych w zakresie artykułów rolno-spożywczych, żywności konfekcjonowanej i odważanej oraz cateringu; świadczenie usług w zakresie dostarczania informacji dotyczących reklamy i sprzedaży żywności, towarów rolno-spożywczych i cateringu; usługi w dziedzinie planowania promocji i reklamy sprzedaży żywności, towarów rolno-spożywczych i cateringu; usługi w zakresie administrowania działalnością gospodarczą w dziedzinie hotelarstwa, gastronomii, obrotem żywnością, towarami rolno-spożywczymi i cateringiem; usługi konsultacyjne dotyczące zarządzania w dziedzinie hotelarstwa, gastronomii i cateringu; usługi konsultacyjne dotyczące organizowania działalności gospodarczej w dziedzinie hotelarstwa, gastronomii i cateringu; usługi sprzedaży artykułów spożywczych i cateringu; informacja o powyższych usługach, **39** usługowe przygotowywanie i serwowanie żywności i napojów; usługi cateringowe; usługi restauracyjne; usługi kawiarni i kafeterii; usługi barów przekąskowych; usługi świadczone przez restauracje typu fast-food; usługi gastronomii mobilnej; usługi konferencyjne i wystawiennicze polegające na udostępnianiu pomieszczeń na te imprezy; usługi w zakresie rezerwacji hotelowych; usługi biur zapewnających zakwaterowanie; usługi wynajmu pól namiotowych; usługi pól kempingowych; informacja o zakwaterowaniu i rezerwacji; usługi informacji i doradztwa dotyczące żywności, odżywiania i gotowania oraz cateringu; komputerowej bazy informacja i doradztwo dotyczące wszystkich w/w usług świadczone w trybie on-line z danych lub za pośrednictwem Internetu; usługi w zakresie rezerwacji pokoi hotelowych i kwater czasowego pobytu o obiektach nie będących skategoryzowanymi hotelami; usługi hotelarskie w tym usługi świadczone w obiektach nie będących skategoryzowanymi hotelami; usługi wynajmu pomieszczeń na cele sportowo-rekreacyjne, rehabilitacyjne, odnowy biologicznej i medycyny sportowej, oraz dla potrzeb organizacji imprez szkoleniowo-kongresowych; usługi socjalno-bytowe w sprawach organizowania czasowych pobytów osób indywidualnych i grup zorganizowanych w związku z zajęciami sportowo-rekreacyjnymi, rehabilitacyjnymi, odnowy biologicznej i medycyny sportowej, kursów, konferencji, zjazdów, seminariów i kongresów; wynajem specjalnie przystosowanych pomieszczeń do uprawiania squash-a, bowlingu i tenisa, usługi wynajmu sprzętu i wyposażenia dla potrzeb gastronomii, organizacji imprez masowych, kongresów, zjazdów, szkoleń w tym zwłaszcza namiotów, parasoli, umeblowania, szkła i porcelany stołowej, innych niż szklana i porcelanowa, elementów zastawy stołowej, sztuczków, bielizny stołowej, oprzyrządowania barmańskiego i kelnerskiego; informacja o powyższych usługach.

(111) **244651** (220) 2010 08 05 (210) 373786

(151) 2012 02 21 (441) 2010 11 08

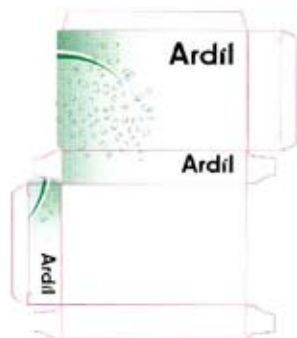
(732) TREC NUTRITION Katarzyna Kłoczko, Gdynia, PL.

(540) ULTIMATE PROTEIN

(510), (511) **05** dietetyczne substancje do celów medycznych, preparaty farmaceutyczne, odżywki, mineralne dodatki do żywności, preparaty witaminowe, **25** odzież, obuwie, nakrycia głowy, **28** artykuły sportowe i gimnastyczne.

(111) **244652** (220) 2010 09 10 (210) 375228
 (151) 2012 01 09 (441) 2010 12 20
 (732) POLOMARKET Spółka z ograniczoną odpowiedzialnością,
 Giebnia, PL.
 (540) SIESTA CAFE
 (510), (511) **30** kawa; kawa nienaturalna.

(111) **244653** (220) 2010 10 06 (210) 376166
 (151) 2012 02 22 (441) 2011 01 17
 (732) „MYLAN” SPÓŁKA Z OGRANICZONĄ ODPOWIEDZIALNOŚCIĄ,
 Warszawa, PL.
 (540)



Kolor znaku: biały, czarny, zielony
 (531) 19.3.3, 25.7.25, 26.13.25, 27.5.1, 29.1.13
 (510), (511) **05** produkty farmaceutyczne i weterynaryjne; substancje dietetyczne do celów leczniczych; żywność dla niemowląt; suplementy diety zawarte w klasie 5; parafarmaceutyki zawarte w klasie 5; środki sanitarne do celów medycznych; plastry, opatrunki gipsowe, materiały opatrunkowe; materiały do plombowania zębów, woski dentystyczne; środki odkażające; środki do zwalczania robactwa; fungicydy, herbicydy.

(111) **244654** (220) 2010 10 08 (210) 376229
 (151) 2012 02 23 (441) 2011 01 17
 (732) TECHMAPROJEKT SPÓŁKA Z OGRANICZONĄ
 ODPOWIEDZIALNOŚCIĄ, Warszawa, PL.
 (540) OKNA TECHMAPROJEKT
 (510), (511) **19** okna niemetale.

(111) **244655** (220) 2010 10 08 (210) 376230
 (151) 2012 02 23 (441) 2011 01 17
 (732) TECHMAPROJEKT SPÓŁKA Z OGRANICZONĄ
 ODPOWIEDZIALNOŚCIĄ, Warszawa, PL.
 (540)



Kolor znaku: ciemnoniebieski, biały, ciemnożółty
 (531) 7.3.2, 27.5.1, 29.1.13
 (510), (511) **19** okna niemetale.

(111) **244656** (220) 2010 10 08 (210) 376232
 (151) 2012 02 23 (441) 2011 01 17
 (732) TECHMAPROJEKT SPÓŁKA Z OGRANICZONĄ
 ODPOWIEDZIALNOŚCIĄ, Warszawa, PL.
 (540)



Kolor znaku: biały, czarny, ciemnoniebieski
 (531) 7.3.2, 27.5.1, 29.1.13
 (510), (511) **19** okna niemetale.

(111) **244657** (220) 2010 10 08 (210) 376233
 (151) 2012 02 23 (441) 2011 01 17
 (732) AFLOFARM Farmacja Polska Spółka z ograniczoną
 odpowiedzialnością, Pabianice, PL.
 (540) STABILLAX
 (510), (511) **03** środki wybielające i inne substancje stosowane
 w praniu; środki do czyszczenia, polerowania, szorowania i ściera-
 nia; mydła; środki perfumeryjne, olejki eteryczne, kosmetyki, płyny
 do pielęgnacji włosów; środki do czyszczenia zębów, **05** produkty
 farmaceutyczne; środki sanitarne do celów medycznych; substan-
 cje dietetyczne do celów leczniczych; żywność dla niemowląt; su-
 plementy diety do celów zdrowotnych, plastry, opatrunki gipsowe,
 materiały opatrunkowe; materiały do plombowania zębów, woski
 dentystyczne, **44** usługi medyczne; usługi weterynaryjne; usługi
 w zakresie higieny i urody dla ludzi i zwierząt; usługi związane z rol-
 nictwem, ogrodnictwem i leśnictwem.

(111) **244658** (220) 2010 10 08 (210) 376235
 (151) 2012 02 23 (441) 2011 01 17
 (732) Przedsiębiorstwo Produkcyjno-Handlowo-Uslugowe
 „STEVEN” Marek Bryła, Łowicz, PL.
 (540)



Kolor znaku: czarny, czerwony
 (531) 26.1.1, 26.3.23, 26.11.1, 26.11.12, 27.5.1, 29.1.12
 (510), (511) **25** skarpetki, getry, sportowe wyroby pończosnicze.

(111) **244659** (220) 2010 10 11 (210) 376338
 (151) 2012 02 23 (441) 2011 01 17
 (732) ZAKŁADY FARMACEUTYCZNE POLPHARMA Spółka Akcyjna,
 Starogard Gdański, PL.
 (540) BUPREXIN
 (510), (511) **05** produkty farmaceutyczne.

(111) **244660** (220) 2010 10 13 (210) 376437
 (151) 2012 02 23 (441) 2011 01 17
 (732) Przedsiębiorstwo Farmaceutyczne „SULPHUR ZDROJ EXIM”
 Alojzy Kubiak, Busko-Zdrój, PL.
 (540)



Kolor znaku: niebieski, biały
 (531) 7.1.1, 29.1.12
 (510), (511) **03** kosmetyki, maseczki do celów kosmetycznych, kremy
 kosmetyczne, preparaty kosmetyczne do pielęgnacji skóry, odżywki
 do włosów; kosmetyki, preparaty wzmacniające i pielęgnujące włosy
 i skórę, preparaty kosmetyczne do kąpieli, płyny, żele i emulsje do ką-
 pieli, płyny, mydła, mydła dezynfekujące, mydła toaletowe, pasty na
 bazie mydeł, mydła płynne, emulsje do celów kosmetycznych i de-
 zynfekcyjnych na bazie mydeł, **05** produkty farmaceutyczne, borowi-
 na do kąpieli, borowina lecznicza, maseczki wspomagające leczenie
 skóry; kremy wspomagające leczenie skóry, kosmetyki wspomagają-
 ce leczenie skóry, żele i emulsje do kąpieli wspomagające leczenie,
 mydła lecznicze, emulsje do celów leczniczych na bazie mydeł.

(111) **244661** (220) 2010 10 25 (210) 376932
 (151) 2012 02 23 (441) 2011 01 31
 (732) Photogenica Spółka z ograniczoną odpowiedzialnością,
 Warszawa, PL.

(540)



Kolor znaku: szary, czerwony

(531) 24.17.2, 27.5.1, 29.1.12

(510), (511) **41** wykonywanie fotografii, fotoreportaże, **45** licencjonowanie własności intelektualnej.

(111) **244662** (220) 2010 10 25 (210) 376979
 (151) 2012 02 23 (441) 2011 01 31
 (732) DORAGIO Dariusz Dziewulski, Jasienica, PL.
 (540)



Kolor znaku: czarny, czerwony

(531) 26.4.4, 27.5.1, 29.1.12

(510), (511) **19** profile niemetalowe dla budownictwa, systemy drzwi przesuwanych niemetalowych dla budownictwa, **20** wykończeniowe elementy plastikowe do mebli, przegrody drewniane do mebli, drzwi do mebli, wyroby w zakresie stolarstwa meblowego, półki meblowe, meble z drewna, płyt wiórowych, stali, aluminium, metali kolorowych, szkła, luster i tworzyw sztucznych, systemy drzwi przesuwanych do mebli, osprzęt niemetalowy do mebli, **37** naprawy w zakresie stolarstwa meblowego, **40** obróbka drewna.

(111) **244663** (220) 2010 11 08 (210) 377508
 (151) 2012 02 22 (441) 2011 02 14
 (732) Akzo Nobel Decorative Paints Spółka z ograniczoną odpowiedzialnością, Warszawa, PL.
 (540)



(531) 5.3.11, 25.1.15, 27.5.1

(510), (511) **02** farby, pokosty, lakiery, rozpuszczalniki, środki barwiące, wszystkie dodatki do farb, pokostów i lakierów, środki zapobiegające korozji i zabezpieczające drewno, bejce.

(111) **244664** (220) 2010 11 15 (210) 377728
 (151) 2012 02 22 (441) 2011 02 28
 (732) ZAKŁAD WYROBÓW CUKIERNICZYCH MILLANO ZAKŁAD PRACY CHRONIONEJ KRZYSZTOF KOTAS (ZWC MILLANO ZPCHR K. KOTAS), Przeźmierowo, PL.
 (540)



Kolor znaku: złoty

(531) 27.5.1, 29.1.2

(510), (511) **30** karmelki, wyroby żelowe, pomadki, czekolady, galaretki, praliny czekoladowe, inne wyroby czekoladowe i czekoladopodobne, słodczyce.

(111) **244665** (220) 2010 11 17 (210) 377820
 (151) 2012 01 17 (441) 2011 02 28
 (732) CIECH SPÓŁKA AKCYJNA, Warszawa, PL.
 (540)



Kolor znaku: granatowy, zielony

(531) 25.5.25, 27.5.1, 29.1.12

(510), (511) **01** produkty chemiczne przeznaczone dla przemysłu, prac badawczych, fotografii jak również dla rolnictwa, ogrodnictwa i leśnictwa; sól kamienna, sól nieprzetworzona, sole przeznaczone dla przemysłu; soda kalcynowana; krzemiany; nieprzetworzone żywice syntetyczne; nieprzetworzone tworzywa sztuczne; nawozy; środki do gaszenia ognia; preparaty do hartowania i lutowania metali; substancje chemiczne do konserwowania żywności; substancje garbujące; kleje przeznaczone dla przemysłu, **02** farby, pokosty, lakiery; środki zapobiegające korozji i zabezpieczające drewno; barwniki; zaprawy farbiarskie; żywice naturalne; folie metaliczne i formy proszkowe dla malarzy, dekoratorów, drukarzy i artystów, **03** kreda kosmetyczna; sole kąpielowe, sole wybielające; środki do czyszczenia, polerowania, szorowania i ścierania; środki perfumeryjne; olejki eteryczne, kosmetyki; środki do czyszczenia zębów, **04** oleje przemysłowe i tłuszczce; smary; mieszaniny pochłaniające kurz, nawilżające i wiążące; paliwa i materiały oświetleniowe, **05** produkty farmaceutyczne i weterynaryjne; substancje dietetyczne do celów leczniczych; środki odkażające; środki do zwalczania robactwa; fungicydy, herbicydy, **11** lampiony, szkła lampowe, **17** kauczuk, gutaperka, guma, azbest, mika i wyroby z tych materiałów nie ujęte w innych klasach; tworzywa sztuczne stosowane w produkcji; materiały wypełniające, uszczelniające, pakuły, materiały izolacyjne; rury elastyczne niemetalowe, **30** sól spożywcza, sól warzona spożywcza jodowana; soda spożywcza, **35** zgrupowanie na rzecz osób trzecich różnych towarów pozwalające nabywcy wygodnie je oglądać i nabywać w ofercie hurtowej lub wysyłkowej, w składzie fabrycznym, w witrynie internetowej oraz sprzedaży bezpośredniej dotyczącej wyrobów chemicznych, półproduktów, paliw oraz produktów pochodnych; usługi promowania osób trzecich za granicą; usługi agencyjne i przedstawicielskie; pośrednictwo handlowe, doradztwo handlowe, usługi eksportowo-importhowe, usługi badania rynku; doradztwo gospodarcze w zakresie zarządzania, doradztwo w zakresie prowadzenia działalności gospodarczej, **36** obrót nieruchomości, **39** transport drogowy pojazdami uniwersalnymi i pojazdami specjalizowanymi, transport rurociągowy, magazynowanie towarów, przechowywanie towarów, przeładunek towarów, dystrybucja energii elektrycznej, dystrybucja ciepła, zaopatrywanie w wodę, dystrybucja wody, **40** obróbka mechaniczna elementów metalowych, odprowadzanie i oczyszczanie ścieków, gospodarowanie odpadami, wytwarzanie energii elektrycznej i ciepłej, uzdatnianie wody, odlewnictwo żeliwa i staliwa, przetwarzanie odpadów metalowych, przetwarzanie odpadów niemetalowych, **42** projektowanie budowlane, technologiczne, badania i analizy techniczne.

(111) **244666** (220) 2010 11 17 (210) 377822
 (151) 2012 01 17 (441) 2011 02 28
 (732) CIECH SPÓŁKA AKCYJNA, Warszawa, PL.
 (540) ZMIENIAMY SIĘ DLA WAS

(510), (511) **01** produkty chemiczne przeznaczone dla przemysłu, prac badawczych, fotografii jak również dla rolnictwa, ogrodnictwa i leśnictwa; sól kamienna, sól nieprzetworzona, sole przeznaczone dla przemysłu; soda kalcynowana; krzemiany; nieprzetworzone żywice syntetyczne; nieprzetworzone tworzywa sztuczne; nawozy; środki do gaszenia ognia; preparaty do hartowania i lutowania metali; substancje chemiczne do konserwowania żywności; substancje garbujące; kleje przeznaczone dla przemysłu, **02** farby, pokosty, lakiery; środki zapobiegające korozji i zabezpieczające drewno; barwniki; zaprawy farbiarskie; żywice naturalne; folie metaliczne i formy proszkowe dla malarzy, dekoratorów, drukarzy i artystów, **03** kreda kosmetyczna; sole kąpielowe, sole wybielające; środki do czyszczenia

nia, polerowania, szorowania i ścierania; środki perfumeryjne; olejki eteryczne, kosmetyki; środki do czyszczenia zębów, **04** oleje przemysłowe i tłuszcze; smary; mieszaniny pochłaniające kurz, nawilżające i wiążące; paliwa i materiały oświetleniowe, **05** produkty farmaceutyczne i weterynaryjne; substancje dietetyczne do celów leczniczych; środki odkażające; środki do zwalczania robactwa; fungicydy, herbicydy, **11** lampiony, szkła lampowe, **17** kauczuk, gutaperka, guma, azbest, mika i wyroby z tych materiałów nie ujęte w innych klasach; tworzywa sztuczne stosowane w produkcji; materiały wypełniające, uszczelniające, pakuły, materiały izolacyjne; rury elastyczne niemetalowe, **30** sól spożywcza, sól warzona spożywcza jodowana; soda spożywcza, **35** zgrupowanie na rzecz osób trzecich różnych towarów pozwalające nabywcy wygodnie je oglądać i nabywać w ofercie hurtowej lub wysyłkowej, w składzie fabrycznym, w witrynie internetowej oraz sprzedaży bezpośredniej dotyczącej wyrobów chemicznych, półproduktów, paliw oraz produktów pochodnych; usługi promowania osób trzecich za granicą; usługi agencyjne i przedstawicielskie; pośrednictwo handlowe, doradztwo handlowe, usługi eksportowo-importowe, usługi badania rynku; doradztwo gospodarcze w zakresie zarządzania, doradztwo w zakresie prowadzenia działalności gospodarczej, **36** obrót nieruchomościami, **39** transport drogowy pojazdami uniwersalnymi i pojazdami specjalizowanymi, transport rurociagowy, magazynowanie towarów, przechowywanie towarów, przeladunek towarów, dystrybucja energii elektrycznej, dystrybucja ciepła, zaopatrywanie w wodę, dystrybucja wody, **40** obróbka mechaniczna elementów metalowych, odprowadzanie i oczyszczanie ścieków, gospodarowanie odpadami, wytwarzanie energii elektrycznej i ciepłej, uzdatnianie wody, odlewnictwo żeliwa i staliwa, przetwarzanie odpadów metalowych, przetwarzanie odpadów niemetalowych, **42** projektowanie budowlane, technologiczne, badania i analizy techniczne.

(111) **244667** (220) 2010 11 17 (210) 377823
 (151) 2012 01 17 (441) 2011 02 28
 (732) CIECH SPÓŁKA AKCYJNA, Warszawa, PL.
 (540) PRZYSZŁOŚĆ POPARTA DOŚWIADCZENIEM-DOŚWIADCZENIE Z NATURY

(510), (511) **01** produkty chemiczne przeznaczone dla przemysłu, prac badawczych, fotografii jak również dla rolnictwa, ogrodnictwa i leśnictwa; sól kamienna, sól nieprzetworzona, sole przeznaczone dla przemysłu; soda kalcynowana; krzemiany; nieprzetworzone żywice syntetyczne; nieprzetworzone tworzywa sztuczne; nawozy; środki do gaszenia ognia; preparaty do hartowania i lutowania metali; substancje chemiczne do konserwowania żywności; substancje garbujące; kleje przeznaczone dla przemysłu, **02** farby, pokosty, lakiery; środki zapobiegające korozji i zabezpieczające drewno; barwniki; zaprawy farbiarskie; żywice naturalne; folie metaliczne i formy proszkowe dla malarzy, dekoratorów, drukarzy i artystów, **03** kreda kosmetyczna; sole kąpielowe, sole wybielające; środki do czyszczenia, polerowania, szorowania i ścierania; środki perfumeryjne; olejki eteryczne, kosmetyki; środki do czyszczenia zębów, **04** oleje przemysłowe i tłuszcze; smary; mieszaniny pochłaniające kurz, nawilżające i wiążące; paliwa i materiały oświetleniowe, **05** produkty farmaceutyczne i weterynaryjne; substancje dietetyczne do celów leczniczych; środki odkażające; środki do zwalczania robactwa; fungicydy, herbicydy, **11** lampiony, szkła lampowe, **17** kauczuk, gutaperka, guma, azbest, mika i wyroby z tych materiałów nie ujęte w innych klasach; tworzywa sztuczne stosowane w produkcji; materiały wypełniające, uszczelniające, pakuły, materiały izolacyjne; rury elastyczne niemetalowe, **30** sól spożywcza, sól warzona spożywcza jodowana; soda spożywcza, **35** zgrupowanie na rzecz osób trzecich różnych towarów pozwalające nabywcy wygodnie je oglądać i nabywać w ofercie hurtowej lub wysyłkowej, w składzie fabrycznym, w witrynie internetowej oraz sprzedaży bezpośredniej dotyczącej wyrobów chemicznych, półproduktów, paliw oraz produktów pochodnych; usługi promowania osób trzecich za granicą; usługi agencyjne i przedstawicielskie; pośrednictwo handlowe, doradztwo handlowe, usługi eksportowo-importowe, usługi badania rynku; doradztwo gospodarcze w zakresie zarządzania, doradztwo w zakresie prowadzenia działalności gospodarczej, **36** obrót nieruchomościami, **39** transport drogowy pojazdami uniwersalnymi i pojazdami specjalizowanymi, transport rurociagowy, magazynowanie towarów, przechowywanie towarów, przeladunek towarów, dystrybucja energii elektrycznej, dystrybucja ciepła, zaopatrywanie w wodę, dystrybucja wody,

40 obróbka mechaniczna elementów metalowych, odprowadzanie i oczyszczanie ścieków, gospodarowanie odpadami, wytwarzanie energii elektrycznej i ciepłej, uzdatnianie wody, odlewnictwo żeliwa i staliwa, przetwarzanie odpadów metalowych, przetwarzanie odpadów niemetalowych, **42** projektowanie budowlane, technologiczne, badania i analizy techniczne.

(111) **244668** (220) 2010 11 24 (210) 378084
 (151) 2012 02 23 (441) 2011 02 28
 (732) AGROPAK B. PLUTA, G. BRZEZIŃSKI I WSPÓLNICY SPÓŁKA JAWNA, Jaworzno, PL.
 (540) solfan
 (510), (511) **01** produkty chemiczne dla ogrodnictwa, leśnictwa, rolnictwa, nawozy do użyźniania gleby, **05** pestycydy, fungicydy.

(111) **244669** (220) 2010 11 24 (210) 378088
 (151) 2012 02 23 (441) 2011 02 28
 (732) AGROPAK B. PLUTA, G. BRZEZIŃSKI I WSPÓLNICY SPÓŁKA JAWNA, Jaworzno, PL.
 (540) solfan-PK
 (510), (511) **01** produkty chemiczne dla ogrodnictwa, leśnictwa, rolnictwa, nawozy do użyźniania gleby, **05** pestycydy, fungicydy.

(111) **244670** (220) 2010 11 24 (210) 378092
 (151) 2012 02 23 (441) 2011 02 28
 (732) LEX-KANCELARIA ODSZKODOWAWCZA BEATA JARZYNA SPÓŁKA KOMANDYTOWA, Kraków, PL.
 (540)



Kolor znaku: biały, czarny, bordowy

(531) 26.4.1, 27.5.1, 29.1.13
 (510), (511) **35** doradztwo w prowadzeniu działalności gospodarczej i zarządzania, organizowanie działalności gospodarczej, pozyskiwanie informacji o działalności gospodarczej, **36** usługi pośrednictwa pomiędzy poszkodowanym a ubezpieczycielem, a w szczególności pośrednictwo w likwidacji szkód powypadkowych zarówno osobowych jak i majątkowych, **45** usługi prawne, reprezentowanie w toku dochodzenia odszkodowań osób poszkodowanych w wyniku wypadków drogowych i/lub innych zdarzeń objętych ochroną ubezpieczeniową i/lub prawną, dochodzenie w imieniu poszkodowanych zadośćuczynienia za doznane szkody osobowe i materialne, doradztwo prawne na rzecz poszkodowanych w tym profesjonalna pomoc specjalistyczna i opiniowanie oraz świadczenie innych czynności zmierzających do uzyskania należnego odszkodowania.

(111) **244671** (220) 2007 07 31 (210) 328393
 (151) 2009 03 05 (441) 2007 11 12
 (732) Galeria Centrum Spółka z ograniczoną odpowiedzialnością, Warszawa, PL.
 (540)

LINEA

(531) 27.5.1
 (510), (511) **16** folie z tworzyw sztucznych do pakowania, wyroby z kartonu, papier do pakowania, pudełka kartonowe lub papierowe, torby do pakowania z papieru lub tworzyw sztucznych, **18** parasole, torby plażowe, plecaki, kosmetyczki podróżne, torby podróżne, portfele, torebki, walizki, pasy skórzane, **25** apaszki, berety, bielizna damska, bluzki, bluzy, body, czapki, fartuchy, futra, getry, gorsety, kapelusze, nakrycia głowy, obuwie, T-shirty, palta, paski, peleryny, piżamy, pończochy, pulowery, rajstopy, rękawice, skarpetki, odzież skórzana, spodenki, spodnie, spodnice, stroje gimnastyczne, suknie, swetry, szale, szaliki, szlafroki, trykoty, kostiumy jednoczęściowe.

(111) **244672** (220) 2008 04 30 (210) 340359
 (151) 2012 02 08 (441) 2008 08 04
 (732) INDEXMEDICA Spółka z ograniczoną odpowiedzialnością
 Spółka komandytowa, Kraków, PL.
 (540) medlife
 (510), (511) **42** badania bakteriologiczne, biologiczne, chemiczne, biochemiczne, **44** usługi medyczne w pełnym zakresie, prowadzenie szpitali, klinik, hospicjów, sanatoriów.

(111) **244673** (220) 2008 10 21 (210) 347697
 (151) 2010 11 18 (441) 2009 02 02
 (732) EMO-FARM Spółka z ograniczoną odpowiedzialnością,
 Ksawerów, PL.
 (540) LACTIGEL
 (510), (511) **29** artykuły spożywcze pochodzenia zwierzęcego zawarte w tej klasie, mleko i produkty mleczne, konserwowane, suszone i gotowane owoce i warzywa, batony przekąskowe zawierające przetworzone owoce i/lub orzechy wzbogacone w witaminy i/lub mikroelementy, proteiny spożywcze, batony proteinowe, białko spożywcze, białko z jaj, białko sojowe, lecytyna sojowa do celów spożywczych, artykuły żywnościowe na bazie białka inne niż do celów medycznych, suplementy diety ujęte w tej klasie, **30** aromaty i esencje do żywności, herbaty, kakao, czekolada, napoje na bazie herbaty, kakao i czekolady, produkty i przetwory zbożowe, przyprawy, produkty pszczelarskie: propolis, kit pszczeli, miód, soja i jej przetwory do celów spożywczych, batony czekoladowe.

(111) **244674** (220) 2008 10 21 (210) 347709
 (151) 2010 11 18 (441) 2009 02 02
 (732) EMO-FARM Spółka z ograniczoną odpowiedzialnością,
 Ksawerów, PL.
 (540) HIALUGEL
 (510), (511) **03** produkty kosmetyczne, środki myjące i czyszczące, **29** artykuły spożywcze pochodzenia zwierzęcego ujęte w tej klasie, spożywcze środki dietetyczne ujęte w tej klasie, mleko i produkty mleczne, konserwowane, suszone i gotowane owoce i warzywa, batony przekąskowe zawierające przetworzone owoce i/lub orzechy wzbogacone w witaminy i/lub mikroelementy, proteiny spożywcze, batony proteinowe, białko spożywcze, białko z jaj, białko sojowe, lecytyna sojowa do celów spożywczych, artykuły żywnościowe na bazie białka inne niż do celów medycznych, suplementy diety ujęte w tej klasie, **30** aromaty i esencje do żywności, herbaty, kakao, czekolada, napoje na bazie herbaty, kakao i czekolady, produkty i przetwory zbożowe, przyprawy, produkty pszczelarskie: propolis, kit pszczeli, miód, wyciągi i nalewki do celów innych niż lecznicze - napary, soja i jej przetwory do celów spożywczych, batony czekoladowe, **32** mieszanki do przyrządzania napojów bezalkoholowych wzbogacone w witaminy i/lub mikroelementy w postaci proszków i zawieszin.

(111) **244675** (220) 2009 03 23 (210) 353655
 (151) 2010 09 29 (441) 2009 07 06
 (732) Zakładowy Klub Sportowy „STAL” przy Hucie Stalowa Wola S.A., Stalowa Wola, PL.
 (540)



Kolor znaku: zielony, czarny, złoty, biały
 (531) 7.1.14, 24.1.12, 24.1.17, 27.5.1, 29.1.14
 (510), (511) **25** odzież; obuwie; nakrycia głowy, **35** usługi reklamowe; praca biurowa – wykonywanie czynności biurowych na rzecz Sportowych Spółek Akcyjnych, **41** świadczenie usługi nauczania, kształce-

nia i rozrywki poprzez trenowanie dzieci i młodzieży; organizowanie imprez sportowo-rekreacyjnych.

(111) **244676** (220) 2009 08 24 (210) 359773
 (151) 2010 11 23 (441) 2009 12 07
 (732) BALTIC APARTAMENTS SPÓŁKA Z OGRANICZONĄ
 ODPOWIEDZIALNOŚCIĄ, Świecie, PL.
 (540) Zespół Pałacowo-Parkowy Stawowie
 (510), (511) **35** usługi reklamowe; usługi promocyjne; usługi w zakresie zarządzania w działalności handlowej, usługi administrowania działalnością handlowej; usługi w zakresie prac biurowych, **41** usługi w zakresie organizowania i obsługi konferencji, kongresów oraz zjazdów; usługi w zakresie organizowania przyjęć i imprez rozrywkowych; usługi związane z organizowaniem i obsługą dyskotek; usługi związane z organizowaniem gier hazardowych; usługi informacyjne o rekreacji; usługi związane z organizacją wypoczynku, **43** usługi hotelowe; usługi w zakresie rezerwacji noclegów, usługi w zakresie prowadzenia pensjonatów; usługi restauracyjne i barowe; usługi prowadzenia kawiarni; usługi wynajmowania sal na posiedzenia i konferencje; usługi w zakresie przygotowywania dań na zamówienie oraz ich dostawa, **44** usługi medyczne; usługi w zakresie higieny i urody dla ludzi i zwierząt; usługi fryzjerskie; usługi związane z prowadzeniem łaźni publicznych i tureckich; usługi masażu; usługi związane z prowadzeniem salonów piękności; usługi sanatoryjne; usługi kuracji uzdrowiskowych.

(111) **244677** (220) 2010 02 09 (210) 366092
 (151) 2011 07 06 (441) 2010 05 24
 (732) Infopolis spółka cywilna Tomasz Orzechowski, Krzysztof Popławski, Jarosław Kiedrowski, Warszawa, PL.
 (540)

Młoda Para z A do Z

(531) 27.5.1
 (510), (511) **16** czasopisma [periodyki], książki, zaproszenia ślubne, magazyny, **35** organizowanie wystaw i targów w celach handlowych i reklamowych, ogłoszenia prasowe, agencje informacji handlowej, publikowanie tekstów reklamowych, reklama za pośrednictwem sieci komputerowej, rozpowszechnianie ogłoszeń reklamowych, uaktualnianie materiału reklamowego, wynajmowanie miejsc na umieszczenie ogłoszeń lub reklam, zarządzanie zbiorami informatycznymi, wyszukiwanie informacji dla osób trzecich w plikach komputerowych, wyszukiwanie w komputerowych bazach danych, internetowe usługi reklamowe, usługi prowadzenia sklepu lub hurtowni, w tym poprzez Internet, tworzenie komputerowych baz danych, zgrupowanie na rzecz osób trzecich różnych towarów pozwalające nabywcy wygodnie oglądać i kupować te towary na stronie internetowej dotyczącej sprzedaży różnorodnych artykułów, zgrupowanie na rzecz osób trzecich ofert różnych usług pozwalające potencjalnemu odbiorcy wygodnie zapoznawać się z tą ofertą oraz „kupować” te usługi na stronie internetowej dotyczącej oferty różnorodnych usług, **38** przesyłanie informacji tekstowych i obrazowych za pośrednictwem terminali komputerowych i sieci internetowej, internetowy serwis informacyjny, forum dyskusyjne, transmisja programów telewizyjnych, udostępnianie internetowego forum dyskusyjnego, usługi ogłoszeń elektronicznych [telekomunikacja], **41** fotografie, fotoreportaże, produkcja filmów, produkcja programów radiowych i telewizyjnych, publikacje elektroniczne on-line książek i periodyków, publikowanie tekstów innych niż reklamowe, montaż programów radiowych i telewizyjnych, wydawanie nagrań dźwiękowych, produkcja i rozpowszechnianie filmów i nagrań wideo, organizowanie konkursów edukacyjnych lub rozrywkowych, usługi w zakresie wykonywania fotografii w zakładzie fotograficznym, **42** obsługa baz danych dostępnych przez Internet, pozyskiwanie danych do komputerowych baz danych, projektowanie oprogramowania komputerowego, sortowanie danych w bazach komputerowych, tworzenie i utrzymywanie stron internetowych dla osób trzecich, tworzenie i utrzymywanie systemów obsługi klienta dostępnych przez Internet, administrowanie stronami internetowymi, tworzenie komputerowych baz danych, odpłatne udostępnianie serwisów informacyjnych lub baz danych, udostępnianie on-line komputerowych baz danych.

(111) **244678** (220) 2010 02 09 (210) 366093
 (151) 2011 07 06 (441) 2010 05 24
 (732) Infopolis Spółka cywilna Tomasz Orzechowski, Krzysztof Popławski, Jarosław Kiedrowski, Warszawa, PL.
 (540)

Salon
 SLUBNY

(531) 27.5.1
 (510), (511) **16** czasopisma [periodyki], książki, zaproszenia ślubne, magazyny, **35** organizowanie wystaw i targów w celach handlowych i reklamowych, ogłoszenia prasowe, agencje informacji handlowej, publikowanie tekstów reklamowych, reklama za pośrednictwem sieci komputerowej, rozpowszechnianie ogłoszeń reklamowych, uaktualnianie materiału reklamowego, wynajmowanie miejsc na umieszczanie ogłoszeń lub reklam, zarządzanie zbiorami informatycznymi, wyszukiwanie informacji dla osób trzecich w plikach komputerowych, wyszukiwanie w komputerowych bazach danych, internetowe usługi reklamowe, usługi prowadzenia sklepu lub hurtowni, w tym poprzez Internet, tworzenie komputerowych baz danych, zgrupowanie na rzecz osób trzecich różnych towarów pozwalające nabywcy wygodnie oglądać i kupować te towary na stronie internetowej dotyczącej sprzedaży różnorodnych artykułów, zgrupowanie na rzecz osób trzecich ofert różnych usług pozwalające potencjalnemu odbiorcy wygodnie zapoznawać się z tą ofertą oraz „kupować” te usługi na stronie internetowej dotyczącej oferty różnorodnych usług, **38** przesyłanie informacji tekstowych i obrazowych za pośrednictwem terminali komputerowych i sieci internetowej, internetowy serwis informacyjny, forum dyskusyjne, transmisja programów telewizyjnych, udostępnianie internetowego forum dyskusyjnego, usługi ogłoszeń elektronicznych [telekomunikacja], **41** fotografie, fotoreportaże, produkcja filmów, produkcja programów radiowych i telewizyjnych, publikacje elektroniczne on-line książek i periodyków, publikowanie tekstów innych niż reklamowe, montaż programów radiowych i telewizyjnych, wydawanie nagrań dźwiękowych, produkcja i rozpowszechnianie filmów i nagrań wideo, organizowanie konkursów edukacyjnych lub rozrywkowych, usługi w zakresie wykonywania fotografii w zakładzie fotograficznym, **42** obsługa baz danych dostępnych przez Internet, pozyskiwanie danych do komputerowych baz danych, projektowanie oprogramowania komputerowego, sortowanie danych w bazach komputerowych, tworzenie i utrzymywanie stron internetowych dla osób trzecich, tworzenie i utrzymywanie systemów obsługi klienta dostępnych przez Internet, administrowanie stronami internetowymi, tworzenie komputerowych baz danych, odpłatne udostępnianie serwisów informacyjnych lub baz danych, udostępnianie on-line komputerowych baz danych.

(111) **244679** (220) 2010 11 12 (210) 377661
 (151) 2012 02 03 (441) 2011 02 14
 (732) CENTRUM EDUKACJI ULTRASONOGRAFICZNEJ „CEDUS” Materna, Materna Spółka Jawna, Warszawa, PL.
 (540) cedus
 (510), (511) **16** książki, **41** usługi edukacyjne w zakresie nauczania, publikowanie książek, organizacja i prowadzenie zjazdów, organizacja i obsługa konferencji, organizacja i obsługa kongresów, informacja o edukacji, kształcenie praktyczne w zakresie pokazów, organizacja i obsługa sympozjów, publikacje elektroniczne on-line książek i periodyków, **44** kliniki medyczne, szpitale, opieka zdrowotna, pomoc medyczna, placówki opieki medycznej, niehospitalizacyjne, opieka pielęgniarska, medyczna, usługi telemedyczne.

(111) **244680** (220) 2010 12 06 (210) 378094
 (151) 2012 02 23 (441) 2011 02 28
 (732) TRANSFER MULTISORT ELEKTRONIK SPÓŁKA Z OGRANICZONĄ ODPOWIEDZIALNOŚCIĄ, Łódź, PL.

(540)

ENSTICK

(531) 26.4.2, 27.5.1
 (510), (511) **09** urządzenia i przyrządy: naukowe, żeglarskie, geodezyjne, fotograficzne, kinematograficzne, optyczne, do ważenia, pomiarowe, sygnalizacyjne, kontrolne, do ratowania życia, do celów dydaktycznych, urządzenia i przyrządy do przewodzenia, przełączania, przekształcania, gromadzenia, sterowania i regulacji energii elektrycznej, urządzenia do nagrywania, przesyłania lub odtwarzania dźwięku lub obrazów, magnetyczne nośniki danych, nagrane dyski, automaty sprzedające i mechanizmy do urządzeń uruchomianych monetami, kasy rejestrujące, maszyny liczące, sprzęt do przetwarzania danych, komputery, urządzenia do gaszenia ognia, przemienniki, inwerty, przetwornice elektryczne.

(111) **244681** (220) 2010 11 05 (210) 377426
 (151) 2012 03 14 (441) 2011 02 14
 (732) Mykola Zakharchuk, Warszawa, PL.
 (540) BEFUNGIN
 (510), (511) **03** kosmetyki, **05** suplementy diety zawarte w tej klasie, **35** usługi w zakresie sprzedaży suplementów diety i kosmetyków.

(111) **244682** (220) 2008 06 11 (210) 342019
 (151) 2012 02 22 (441) 2008 09 15
 (732) Zakłady Farmaceutyczne Polfa-Łódź Spółka Akcyjna, Łódź, PL.
 (540) CERIN
 (510), (511) **03** preparaty kosmetyczne poprawiające wygląd cery trądzikowej i łojotokowej, **05** preparaty farmaceutyczne o działaniu poprawiającym wygląd cery trądzikowej i łojotokowej, lecznicze ekstrakty roślinne, roślinne suplementy dietetyczne do celów medycznych, **30** ekstrakty roślinne do celów spożywczych nie zawarte w innych klasach, niemedyczne roślinne suplementy dietetyczne nie zawarte w innych klasach.

(111) **244683** (220) 2006 07 17 (210) 313286
 (151) 2012 02 22 (441) 2006 10 30
 (732) „POLSKAPRESSE” Spółka z ograniczoną odpowiedzialnością, Warszawa, PL.
 (540)

KATOWICE
 echo
 miasta

Kolor znaku: pomarańczowy, biały
 (531) 26.4.2, 27.5.1, 29.1.12
 (510), (511) **16** dzienniki, czasopisma, gazety, **35** usługi w zakresie reklamy.

(111) **244684** (220) 2008 08 06 (210) 344590
 (151) 2012 02 22 (441) 2008 11 10
 (732) PRE GEL S.P.A., Gavasseto, IT.
 (540) YOGGI
 (510), (511) **30** półprodukty żywnościowe służące do produkcji lodów jadalnych i ciast, mianowicie pasty, proszki oraz przyprawy.

(111) **244685** (220) 2008 09 17 (210) 346258
 (151) 2012 02 22 (441) 2008 12 22
 (732) ACS Marketing, L.P., Dallas, US.
 (540) ACS
 (510), (511) **36** pobieranie opłat drogowych i opłat za korzystanie z dróg.

(111) **244686** (220) 2009 04 06 (210) 354318
 (151) 2012 02 22 (441) 2009 07 20
 (732) BROWAR AMBER Andrzej Przybyło, Bielskówo, PL.

(540)



Kolor znaku: czarny, biały, złoty, czerwony

(531) 25.1.1, 27.5.1, 29.1.14

(510), (511) **32** piwo, napoje gazowane i niegazowane, bezalkoholowe.

(111) **244687** (220) 2009 06 11 (210) 357018
 (151) 2012 02 22 (441) 2009 09 14
 (732) „Specjały Lisieckie” Janusz Kromka, Liszki, PL.
 (540)



Kolor znaku: biały, brązowy i odcienie, bordowy, szary

(531) 1.1.1, 26.1.1, 26.1.4, 26.4.4, 26.4.6, 29.1.15

(510), (511) **29** mięso, ryby, drób, dziczyzna, ekstrakty i galaretki mięsne, solone i konserwowane mięso, flaki, kaszanka, kielbasy, konserwy mięsne i rybne, krokiety spożywcze, pasztety, smalec, szynka, wędliny, oleje i tłuszcze jadalne, **35** usługi w zakresie: sprzedaży artykułów spożywczych w tym za pomocą sieci internetowej, prowadzenia agencji importowo-eksportowej, pokazy towarów, organizowania targów i wystaw w celach handlowych lub reklamowych, promocji sprzedaży, reklamy za pośrednictwem sieci internetowej, radia, telewizji i prasy, wydawanie materiałów reklamowych, **39** transport artykułów spożywczych, magazynowanie, pakowanie towarów, konfekcjonowanie artykułów spożywczych, informacja o transporcie i składowaniu, wynajmowanie magazynów.

(111) **244688** (220) 2009 08 03 (210) 359016
 (151) 2012 02 22 (441) 2009 11 09
 (732) FUNDACJA ART AND PROGRESS, Warszawa, PL.
 (540) ART AND PROGRESS

(510), (511) **35** usługi doradztwa w zakresie organizacji i zarządzania działalnością charytatywną; usługi sporządzania ekspertyz innych niż finansowe w zakresie działalności charytatywnej; usługi w zakresie promowania działalności charytatywnej; usługi w zakresie organizowania akcji reklamowych, promocyjnych w odniesieniu do działalności dobroczynnej i charytatywnej; usługi w zakresie organizowania aukcji dla celów działalności dobroczynnej i charytatywnej na rzecz osób trzecich; usługi w zakresie promocji zdrowia, **41** usługi nauczania i kształcenia; usługi w zakresie organizacji festynów, imprez dobroczynnych połączonych ze zbiórką funduszy, organizacji imprez i zawodów sportowych, organizowania obozów sportowych, usługi w zakresie organizowania wystaw kulturalnych i edukacyjnych; usługi w zakresie organizowania i prowadzenia obozów sportowych i wakacyjnych, organizowania i produkcji widowisk; usługi w zakresie działalności impresaryjnej dotyczące organizowania występów

artystów i zespołów artystycznych na koncertach oraz występów sportowców i zespołów sportowych na imprezach o charakterze sportowym; usługi prowadzenia klubów w celach edukacyjnych, rozrywkowych i sportowych, **44** usługi w zakresie ochrony zdrowia.

(111) **244689** (220) 2010 02 05 (210) 366007
 (151) 2012 02 22 (441) 2010 05 10
 (732) BOMI Spółka Akcyjna, Gdynia, PL.
 (540)



(531) 26.3.23, 26.11.2, 27.5.1

(510), (511) **03** środki perfumeryjne, perfumy, środki zapachowe, olejki eteryczne, kosmetyki, preparaty kosmetyczne do opalania, preparaty kosmetyczne do kąpieli, sole do kąpieli do celów innych niż lecznicze, dezodoranty osobiste, produkty do manicure i pedicure, ozdoby do celów kosmetycznych, kalkomanie, produkty do pielęgnacji włosów, barwniki i farby do celów kosmetycznych, kleje do przymocowywania sztucznych włosów, preparaty kosmetyczne do odchudzenia, środki do czyszczenia zębów i pielęgnacji oraz higieny jamy ustnej nie do celów leczniczych, preparaty do protez dentystycznych, preparaty do depilacji, chusteczki impregnowane preparatami kosmetycznymi, preparaty do prania, wybielania i inne preparaty stosowane w praniu, preparaty do usuwania plam, środki do czyszczenia, mycia, polerowania, szorowania i ścierania, środki sanitarne będące środkami toaletowymi, środki do konserwacji, czyszczenia i pielęgnacji podłóg, mebli oraz innych przedmiotów gospodarstwa domowego, mydła, środki do pielęgnacji i konserwacji skóry oraz obuwia, szampony i kosmetyki dla zwierząt, saszetki i kostki zapachowe, **05** produkty, napoje i preparaty dietetyczne do celów leczniczych, żywność dla diabetyków, dodatki mineralne do żywności, wody mineralne do celów leczniczych, cukierki do celów leczniczych, środki przeciwbólowe, wyroby cukiernicze o przeznaczeniu leczniczym, oleje lecznicze, nalewki do celów leczniczych, preparaty z mikroelementów dla ludzi i zwierząt, żywność dla niemowląt, plastry, materiały opatrunkowe, wyposażone apteczki przenośne, środki odkażające, środki do zwalczania robactwa, insektów, mrówek, moli, much, mysz, środki odstraszające owady i insekty, pieluchy i majtki dla osób z brakiem kontroli czynności fizjologicznych, opaski higieniczne, podpaski higieniczne, pieluchy higieniczne dla zwierząt, tampony menstruacyjne, taśmy do podpasek, wata, gaza, bandaże, środki chwastobójcze, dezodoranty inne niż do użytku osobistego, środki do oczyszczania i odświeżania powietrza, środki dezynfekcyjne do toalet, środki dezynfekcyjne do celów higienicznych, środki odstraszające insekty dla psów, obroże przeciwpasożytnicze dla zwierząt, środki do mycia psów, nie zawarte w innych klasach, kadzidełka do odstraszania owadów, preparaty do kąpieli do celów leczniczych, wspierające leki pomocnicze, preparaty wspomagające leczenie, preparaty podnoszące odporność organizmu, preparaty wzbogacające organizm w witaminy i mikroelementy, preparaty witaminowe, herbaty lecznicze, herbaty ziołowe lecznicze, zioła lecznicze, środki do czyszczenia zębów i pielęgnacji oraz higieny jamy ustnej do celów leczniczych, wyposażone przenośne apteczki, **16** papier, tektura i wyroby z tych materiałów nie ujęte w innych klasach, materiały z tworzyw sztucznych do pakowania nie ujęte w innych klasach, torby z papieru lub tworzyw sztucznych do gotowania, zamrażania, przechowywania, pakowania oraz na śmiecie, książki, czasopisma, druki, publikacje, mapy, kalendarze, chusteczki papierowe, ręczniki papierowe, papier toaletowy, serwetki papierowe, karty na różne okazje, albumy, plakaty, rolety papierowe, filtry i torby papierowe do urządzeń zawarte w tej klasie, ramki do fotografii, pieluchy i majtki z papieru lub celulozy dla niemowląt, przybory do pisania, materiały piśmienne i biurowe nie zawarte w innych klasach, materiały do nauczania za wyjątkiem urządzeń, kalkomanie, **29** mięso, ryby, owoce morza, drób, dziczyzna nie zawarte w innych klasach oraz z nich przetwory oraz wyroby, podroby oraz wyroby z nich, wędliny, przetworzone owoce i warzywa oraz wyroby z nich, buliony, galaretki, dżemy, kompoty, jaja, mleko, kумыs,

mleko sojowe, produkty i przetwory mleczne, sery białe i żółte, oleje i tłuszcze jadalne, chrupki i chipsy z ziemniaków oraz owoców, humusy, tofu, tahini, wyciągi z wodorostów do celów spożywczych, żelatyna spożywcza, pasty do kanapek zawierające tłuszcz, przetworzone orzechy i migdały, przetworzone grzyby i owoce leśne oraz runo, trufle, gotowe dania i części składowe dań na bazie produktów zawartych w tej klasie, gotowe dania oraz sałatki na bazie owoców i warzyw, **30** kawa, herbata, kakao, napoje na bazie kawy, herbaty, kakao, cukier, słodziki, ryż, tapioka, sago, substytuty kawy, mąka, przetwory oraz produkty zbożowe, musli, pieczywo, batony na bazie ziaren, wyroby na bazie mąki i przetworów zbożowych, makarony, kluski, pierogi, pierożki, pizza, lasagnia, kanapki, wyroby i przetwory kukurydziane, chipsy i chrupki zawarte w tej klasie, sosy: sałatkowe, przyprawowe, do mięs, sushi, przyprawy zawarte w tej klasie, mrożone jogurty, miód, melasa (syrupy), drożdże, proszek do pieczenia, sól, musztarda, ocet, ocet winny, esencje do żywności i celów spożywczych, środki spożywcze do konserwacji żywności, propolis do celów spożywczych, gotowe dania na bazie produktów z tej klasy, **31** produkty rolne, ogrodnicze, leśne oraz ziarna nie ujęte w innych klasach, żywe zwierzęta, ryby oraz rośliny i żywe organizmy morskie, świeże owoce i warzywa, ślimaki, świeże trufle, nasiona, rośliny i kwiaty naturalne, karma dla zwierząt i ptaków, sód, pożywienie dla psów kotów i innych zwierząt, napoje i ściółka dla zwierząt domowych, żywe przynęty wędkarskie, **32** piwo, wody mineralne, wody gazowane oraz inne napoje bezalkoholowe zawarte w tej klasie, napoje i soki owocowe oraz warzywne, syropy oraz inne preparaty do produkcji napojów, koktajle bezalkoholowe, ekstrakty owocowe i warzywne, esencje do produkcji napojów, mleko arachidowe i migdałowe, napoje izotoniczne i serwatkowe, orszada, pastylki do napojów gazowanych, sorbety, moszcz winogronowy, **33** wyroby alkoholowe (za wyjątkiem piwa), spirytus butelkowany, **34** papierosy, tytoń, tabaka nie zawarte w innych klasach, artykuły dla palących nie zawarte w innych klasach, zapalki, **35** usługi zarządzania i administrowania działalnością handlową, pomoc i doradztwo w zarządzaniu oraz administrowaniu przedsiębiorstwami handlowymi, sieciami sklepów, hurtowniami oraz w zakresie prowadzenia działalności gospodarczej, usługi reklamowe, udzielanie informacji na temat, urządzenie pokazów towarów, usługi aranżacji towarów, witryn i wystaw, usługi związane ze sprzedażą promocyjną i organizowaniem pokazów towarów, dystrybucja próbek, usługi związane ze sprzedażą detaliczną, hurtową oraz przez Internet wyżej wymienionych towarów z klas 3, 5, 16, 29, 30, 31, 32, 33, 34, **40** ubój i przetwórstwo zwierząt, przetwórstwo rybne, przetwórstwo i konserwacja żywności, wędzenie żywności, **43** usługi gastronomiczne związane z przygotowaniem i podawaniem potraw oraz napojów, catering, obsługa imprez promocyjnych, przyjęć, bankietów, zabaw, balów.

(111) **244690** (220) 2010 05 22 (210) 370673
 (151) 2012 01 20 (441) 2010 08 30
 (732) Dariusz Słupski, Wrocław, PL.
 (540) TELKA

(510), (511) **38** usługi telefoniczne, telefonia komórkowa, połączenia telefoniczne, przesyłanie informacji tekstowej i obrazowej za pomocą terminali komputerowych i telekomunikacyjnych, przesyłanie informacji, poczta elektroniczna, **42** usługi w zakresie doradztwa i projektowania systemów informatycznych i oprogramowania komputerowego, usługi w zakresie przetwarzania danych na rzecz osób trzecich, usługi w zakresie budowy serwisów internetowych, aktualizacja oprogramowania komputerowego, instalacja oprogramowania komputerowego, hosting, **45** usługi rejestracji nazw domen globalnych z rozszerzeniem.tel.

(111) **244691** (220) 2010 06 07 (210) 371245
 (151) 2012 01 26 (441) 2010 09 13
 (732) „DETAL POLSKI” SPÓŁKA Z OGRANICZONĄ
 ODPOWIEDZIALNOŚCIĄ, Siechnice, PL.
 (540)

Kropka

Kolor znaku: czerwony, zielony, czarny, biała, jasnoszary
 (531) 4.5.3, 27.3.1, 27.5.1, 27.5.2, 29.1.15

(510), (511) **35** usługi grupowania na rzecz osób trzecich towarów spożywczych, napojów alkoholowych i towarów codziennego użytku z branż artykułów: gospodarstwa domowego, kosmetycznych, do utrzymania czystości, chemii użytkowej, papierniczych, biurowych, pamiątkarskich, fotograficznych, prasowych, sportowych i rozrywkowych, tekstylnych i odzieżowych, elektrycznych, elektronicznych i informatycznych oraz dla palaczy, pozwalające nabywcy wygodnie je oglądać i kupować, prowadzenie sklepów i hurtowni z tymi towarami, **39** transport ciężarowy i składowanie towarów na rzecz osób trzecich.

(111) **244692** (220) 2010 07 08 (210) 372539
 (151) 2012 02 22 (441) 2010 10 11
 (732) EOL POLSKA SPÓŁKA Z OGRANICZONĄ
 ODPOWIEDZIALNOŚCIĄ, Szamotuły, PL.
 (540)



Kolor znaku: biały, zielony, żółty, czerwony, czarny
 (531) 1.15.15, 5.5.19, 25.1.15, 26.11.2, 27.5.1, 29.1.15
 (510), (511) **29** oleje jadalne i tłuszcze spożywcze.

(111) **244693** (220) 2010 07 08 (210) 372540
 (151) 2012 02 22 (441) 2010 10 11
 (732) EOL POLSKA SPÓŁKA Z OGRANICZONĄ
 ODPOWIEDZIALNOŚCIĄ, Szamotuły, PL.
 (540)



Kolor znaku: biały, zielony, żółty, czerwony, czarny
 (531) 1.15.15, 25.1.15, 25.5.2, 26.11.2, 26.11.6, 27.5.1, 29.1.15
 (510), (511) **29** oleje jadalne i tłuszcze spożywcze.

(111) **244694** (220) 2010 07 15 (210) 372869
 (151) 2012 01 20 (441) 2010 10 25
 (732) CANAL+CYFROWY Spółka z ograniczoną
 odpowiedzialnością, Warszawa, PL.
 (540) minimini-z malucha zrobi zucha

(510), (511) **09** aparaty i przyrządy kinematograficzne, aparaty do rejestracji, przekazu i odtwarzania obrazu i dźwięku, telewizory, radia, komputery i sprzęt komputerowy, dekodery, urządzenia do kodowania, wzmacniacze, sprzęt hi-fi, nagrania dźwiękowe i audiowizualne, gry komputerowe i telewizyjne, kasety, płyty CD, **16** dzienniki, czasopisma, periodyki, broszury, prospekty, druki, książki, plakaty, kalendarze, komiksy, papier, materiały piśmienne, wyroby z papieru, ołówki, kredki, materiały szkolne i do malowania, pieluchy niemowlęce z papieru lub celulozy, **35** usługi reklamowe z wykorzystaniem wszystkich metod słownych, dźwiękowych, audiowizualnych, telewizyjnych, multimedialnych i internetowych, usługi administrowania wszelkimi urządzeniami i środkami transmisji sygnału telewizyjnego

polegające na zarządzaniu urządzeniami służącymi do gromadzenia, przetwarzania, transmisji i tworzenia sygnału telewizyjnego, usługi zarządzania, usługi obsługi menedżerskiej polegająca na administrowaniu i zarządzaniu produkcją telewizyjną i filmową, doradztwo w zakresie organizowania i prowadzenia działalności gospodarczej i zarządzania holdingami, usługi marketingowe, usługi w zakresie produkcji audycji i filmów reklamowych, usługi w zakresie badania opinii rynku, usługi prowadzenia centrum informacyjnego polegające na gromadzeniu, przetwarzaniu i udostępnianiu informacji dotyczących towarów, usług i wydarzeń, organizacja wystaw, targów i konkursów w celach reklamowych i handlowych, prenumerata czasopism, pośrednictwo handlowe, **37** usługi instalowania analogowych i cyfrowych dekodów i urządzeń do odbioru przekazu telewizyjnego; przegląd, konserwacja, naprawa wszelkiego rodzaju urządzeń służących do produkcji telewizyjnej i filmowej, **38** usługi stacji telewizyjnych i radiowych, przekazywanie głosu i obrazu jakąkolwiek techniką, w tym cyfrową, obsługa przekazu fonicznego, transmitowanie obrazu i dźwięku, kodowanie i dekodowanie sygnałów dźwiękowych i wizualnych, rozpowszechnianie i dystrybucja analogowych i cyfrowych programów telewizyjnych telewizji kablowej, naziemnej, satelitarnej dla abonentów, w tym programów kodowanych, kinematograficznych, usług typu płatne seanse filmowe polegające na dystrybuowaniu i rozprowadzaniu programów telewizyjnych, video na życzenie polegające na możliwości wirtualnego wypożyczenia filmów i programów telewizyjnych, usługi wykonywane za pomocą łącz telewizji kablowej, naziemnej, satelitarnej, cyfrowej polegające na gromadzeniu, przetwarzaniu, wysyłaniu i transmisji informacji, dźwięku, obrazu, najem i wypożyczenie dekodów i odbiorników programów zakodowanych i zaszyfrowanych, **41** usługi w zakresie organizowania, nagrywania, montażu, rozpowszechniania i tworzenia nazw audycji radiowych i telewizyjnych polegające na kreowaniu nazw, imprez informatycznych, muzycznych, rozrywkowych, artystycznych, naukowych, kulturalnych, sportowych, rekreacyjnych, plenerowych, konkursów, pokazów z wykorzystaniem wszystkich metod słownych, dźwiękowych oraz technik audiowizualnych, organizowanie konkursów, konferencji i kongresów, wystaw i targów w celach kulturalnych i edukacyjnych, wydawanie publikacji multimedialnych i internetowych, usługi wydawnicze, **45** usługi administrowania prawami własności intelektualnej, udzielania licencji i pośrednictwa w obrocie prawami własności intelektualnej.

(111) **244695** (220) 2010 08 03 (210) 373705
 (151) 2011 12 28 (441) 2010 11 08
 (732) Kopalnia Gipsu i Anhydrytu Nowy Łąd Spółka z ograniczoną odpowiedzialnością, Niwnice, PL.
 (540)



Kolor znaku: zielony, pomarańczowy, biały, szary
 (531) 5.3.14, 26.11.2, 27.5.1, 29.1.14

(510), (511) **01** gips jako surowiec zawarty w tej klasie, dolomit do celów przemysłowych, anhydryt jako surowiec zawarty w tej klasie, surowce mineralne nie ujęte w innych klasach, **02** pokrywające powierzchnie dekoracyjne i ochronne kompozycje trwałe lub tymczasowe ujęte w tej klasie-farby, bejce, emalie, lakiery, pokosty, szpachlówki, powłoki gruntujące, środki zabezpieczające materiały budowlane oraz wytworzone z nich mury przed niszczeniem, **19** materiały budowlane niemetalowe, elementy budowlane i półfabrykaty zawierające gips, gips, anhydryt i materiały budowlane zawierające anhydryt, zaprawy gipsowe, niemetalowe elementy konstrukcyjne

do systemów suchej zabudowy, kształtowniki budowlane niemetalowe, płytki ceramiczne dla budownictwa, szkło budowlane, preparaty samopoziomujące.

(111) **244696** (220) 2010 08 03 (210) 373708
 (151) 2011 12 28 (441) 2010 11 08

(732) Kopalnia Gipsu i Anhydrytu Nowy Łąd Spółka z ograniczoną odpowiedzialnością, Niwnice, PL.

(540) PANZER

(510), (511) **01** gips, dolomit do celów przemysłowych, anhydryt, surowce mineralne, **02** pokrywające powierzchnie dekoracyjne i ochronne kompozycje trwałe lub tymczasowe ujęte w tej klasie-farby, bejce, emalie, lakiery, pokosty, szpachlówki, powłoki gruntujące, środki zabezpieczające przed niszczeniem materiały budowlane oraz wytworzone z nich mury, **19** materiały budowlane niemetalowe za wyjątkiem elementów kuloodpornych i przystosowanych do wytwarzania struktur kuloodpornych a także za wyjątkiem materiałów drewnianych i drewnopochodnych, elementy budowlane i półfabrykaty zawierające gips, gips, anhydryt i materiały budowlane zawierające anhydryt, zaprawy gipsowe, niemetalowe elementy konstrukcyjne do systemów suchej zabudowy za wyjątkiem elementów kuloodpornych i przystosowanych do wytwarzania struktur kuloodpornych oraz za wyjątkiem elementów drewnianych i drewnopochodnych, kształtowniki budowlane niemetalowe za wyjątkiem elementów kuloodpornych i przystosowanych do wytwarzania struktur kuloodpornych oraz za wyjątkiem elementów drewnianych i drewnopochodnych, płytki ceramiczne dla budownictwa, szkło budowlane za wyjątkiem kuloodpornego, preparaty samopoziomujące.

(111) **244697** (220) 2010 08 24 (210) 374525
 (151) 2012 02 21 (441) 2010 12 06

(732) Szkoła Wiedzy Antycznej „ŹRÓDŁO” Grażyna Byczuk, Stargard Szczeciński, PL.

(540) ArcheNews

(510), (511) **16** książki, gazetki, druki, materiały drukowane, dzienniki, certyfikaty, **35** usługi sprzedaży tradycyjnej oraz internetowej; czasopism, katalogów, książek, płyt, kaset, artykułów reklamowych.

(111) **244698** (220) 2010 08 25 (210) 374603
 (151) 2012 01 02 (441) 2010 12 06

(732) Perła-Browary Lubelskie Spółka Akcyjna, Lublin, PL.

(540) koziołek

(510), (511) **32** piwo, piwo bezalkoholowe.

(111) **244699** (220) 2010 09 29 (210) 375919
 (151) 2012 01 19 (441) 2011 01 03

(732) AUCHAN POLSKA Spółka z ograniczoną odpowiedzialnością, Piaseczno, PL.

(540) GALERIA PUŁAWSKA

(510), (511) **02** farby; pokosty; lakiery; środki zapobiegające korozji i zabezpieczające drewno; barwniki; zaprawy farbiarskie; żywice naturalne; folie metaliczne i formy proszkowe dla malarzy, dekoratorów, drukarzy i artystów, **03** środki wybielające i inne substancje stosowane w praniu; środki do czyszczenia, polerowania, szorowania i ścierania; mydła; środki perfumeryjne, olejki eteryczne, kosmetyki, płyny do pielęgnacji włosów; środki do czyszczenia zębów, **04** oleje przemysłowe i tłuszcze; smary; paliwa (również benzyny silnikowe) i materiały oświetleniowe; świece i knoty do oświetlenia, **05** produkty farmaceutyczne i weterynaryjne; środki sanitarne do celów medycznych; substancje dietetyczne do celów leczniczych; żywność dla niemowląt; plastry, opatrunki gipsowe, materiały opatrunkowe; materiały do plombowania zębów, woski dentystryczne; środki odkażające; środki do zwalczania robactwa; fungicydy, herbicydy, **07** elektryczne urządzenia gospodarstwa domowego i części do ich; kosiarki, **08** narzędzia i przyrządy ręczne (o napędzie ręcznym); wyroby nożownicze, widelce i łyżki; ostrza, **09** urządzenia i przyrządy: naukowe, żeglarskie, geodezyjne, fotograficzne, kinematograficzne, optyczne, do ważenia, pomiarowe, sygnalizacyjne, kontrolne, do ratowania życia, do celów dydaktycznych; urządzenia i przyrządy do przewodzenia, przełączania, przekształcania, gromadzenia, sterowania i regulacji energii elektrycznej; urządzenia do nagrywania, przesyłania lub odtwarzania dźwięku lub obrazów; magnetyczne nośniki danych,

nagrane dyski; automaty sprzedające i mechanizmy do urządzeń uruchamianych monetami; kasy rejestrujące, maszyny łączące, usprzęt do przetwarzania danych, komputery; urządzenia do gaszenia ognia; baterie, **11** urządzenia do oświetlania, ogrzewania, wytwarzania pary, gotowania, chłodzenia, suszenia, wentylacji, zaopatrzenia w wodę oraz instalacje sanitarne, **12** pojazdy do poruszania się po ziemi, w powietrzu, po wodzie i po szynach; pojazdy elektryczne; pojazdy silnikowe; pojazdy trzy lub czterokołowe; pojazdy zdalnie sterowane, inne niż zabawki; urządzenia służące do poruszania się na łądzie, w powietrzu lub wodzie oraz części do wszystkich ww. pojazdów, **14** wyroby z metali szlachetnych lub pokrywane nimi, nie ujęte w innych klasach; wyroby jubilerskie, kamienie szlachetne; artykuły i przyrządy zegarmistrzowskie i chronometryczne, **15** instrumenty muzyczne, **16** publikacje; czasopisma; katalogi; broszury; ulotki; artykuły papiernicze; papier, tektura i wyroby z tych materiałów; kalendarze; informatory; prospekty; wydawnictwa periodyczne i nieperiodyczne; materiały piśmienne; materiały szkoleniowe i instruktażowe, **18** skóra i imitacje skóry, wyroby z tych materiałów, nie ujęte w innych klasach; skóry zwierzęce, skóry surowe; walizy i torby podróżne; parasolki, parasole (duże) i laski; bicze, uprząże i wyroby rymarskie, **20** meble, lustra, ramki obrazów; wyroby (nie ujęte w innych klasach) z drewna, korka, trzciny, wikliny, rogu, kości, kości słoniowej, fiszbinu, muszli, bursztynu, macicy perłowej, sepiolitu, imitacji tych surowców lub z tworzyw sztucznych, **21** przybory kuchenne i gospodarstwa domowego oraz pojemniki; grzebienie; gąbki do celów domowych; gąbki ściernie do szorowania skór; gąbki toaletowe; pędzle (z wyjątkiem pędzli do malowania); nieelektryczny sprzęt do czyszczenia; wyroby szklane, porcelanowe i ceramiczne nie ujęte w innych klasach; pochłaniacze dymu do użytku domowego, **22** liny, sznury, sieci, namioty, markizy, brezenty, żagle, torby i torebki nie ujęte w innych klasach; materiały na obicia i do wypełniania (z wyjątkiem gum lub tworzyw sztucznych), **24** materiały włókiennicze i tkaniny z włókien sztucznych i naturalnych; bielizna pościelowa; bielizna stołowa; koce; nakrycia na meble; ręczniki; obrusy; tapety z materiału, **25** odzież; obuwie; nakrycia głowy, **27** dywany, chodniki (kilimy), maty i słomianki, linoleum i inne materiały do pokrywania podłóg; draperie (nietekstylne), **28** gry i zabawki; artykuły sportowe i gimnastyczne nie ujęte w innych klasach; ozdoby choinkowe z wyjątkiem artykułów oświetleniowych i słodyczy, **29** mięso; ekstrakty z mięsa; galaretki z mięsa; mięso konserwowane; mięso solone; mięso wieprzowe; ryby, drób, dziczyzna zawarte w tej klasie; ekstrakty mięsne; konserwowane, suszone i gotowane owoce i warzywa; galaretki; dzemy; kompoty; jaja; mleko; produkty mleczne; napoje mleczne z przysługą mleka; oleje i tłuszcze jadalne; chipsy ziemniaczane; konserwy mięsne; konserwy rybne; proteiny spożywcze; rosół; zupy; żelatyna do żywności, **30** kawa; herbata; kakao; napoje na bazie kawy; cukier; ryż; tapioka; sago; kawa nienaturalna; mąka i produkty zbożowe; chleb; zboża przystosowane do spożycia dla ludzi; wyroby cukiernicze i słodczy; czekolada; napoje na bazie czekolady; lody; miód; melasa (syropy); drożdże; proszek do pieczenia; sól; musztarda; ocet; sosy (przyprawy); sosy do sałatek; przyprawy, lód, **31** produkty rolne, ogrodnicze, leśne oraz ziarna nie ujęte w innych klasach; żywe zwierzęta; świeże owoce i warzywa; nasiona; zboża nie przerobione; rośliny i kwiaty naturalne; karma dla zwierząt; sól do piwowarstwa i gorzelnia, **32** piwo; wody mineralne i gazowane oraz inne napoje bezalkoholowe; napoje owocowe i soki owocowe; syropy i inne preparaty do produkcji napojów, **33** wyroby alkoholowe, **34** tytoń; przybory dla palaczy; zapalaki, **35** sprzedaż hurtowa i detaliczna: kosmetyków, chemii, produktów farmaceutycznych, artykułów oświetleniowych, artykułów gospodarstwa domowego, komputerów i artykułów związanych z komputerami, wyrobów jubilerskich, zegarmistrzowskich, instrumentów muzycznych, publikacji, artykułów papierniczych, wyrobów skórzaných, odzieży, obuwia, nakryć głowy, mebli, artykułów dekoracyjnych, gier i zabawek, artykułów spożywczych i przemysłowych, alkoholi, wyrobów tytoniowych: w centrum handlowym, hipermarkecie, supermarkecie, hurtowni, sklepie, za pośrednictwem strony internetowej, za pośrednictwem usługi elektronicznej, za pośrednictwem systemu telezakupów, wykorzystując zamówienie korespondencyjne, używając środków telekomunikacji; usługi w zakresie prowadzenia centrum handlowego, zarządzanie w działalności handlowej; administrowanie działalności handlowej; doradztwo w zakresie działalności gospodarczej; usługi w zakresie reklamy; dystrybucja materiałów reklamowych i promocyjnych; a w szczególności gazetek i ulotek reklamowych; rozpowszechnianie próbek towarów; reklama radiowa; reklama telewizyj-

na; reklama za pośrednictwem środków elektronicznych; wynajmowanie powierzchni na cele reklamowe; wynajmowanie miejsc na umieszczanie ogłoszeń lub reklam; publikowanie tekstów reklamowych; rozpowszechnianie ogłoszeń reklamowych; reklamy korespondencyjne; reklamy prasowe; manekiny do celów reklamowych i promowania sprzedaży; pokazy towarów; rozlepianie plakatów reklamowych; promocja sprzedaży; organizacja wystaw w celach handlowych lub promocyjnych; dekoracja wystaw sklepowych; usługi w zakresie komputerowych baz danych; w tym pozyskiwanie i systematyzacja danych; komputerowe zarządzanie plikami; sortowanie danych w bazach komputerowych; wyszukiwanie danych w bazach komputerowych; zarządzanie i administrowanie danymi w zbiorach informatycznych; przeprowadzanie sondaży; ankiety; zbieranie opinii; badania rynku, **36** inwestycje kapitałowe; doradztwo finansowe; kredytowanie; kredyty ratalne; dzierżawa i najem majątku nieruchomości; administrowanie majątkiem nieruchomości; pośrednictwo w sprawach majątku nieruchomości; ściąganie czynszów; zarządzanie majątkiem nieruchomości; pośrednictwo w uzyskaniu zaproszeń na targi; imprezy okolicznościowe; biznesowe; pośrednictwo w uzyskaniu zaproszeń na wystawy oraz inne imprezy specjalistyczne wraz z imprezami towarzyszącymi; informacja o powyższych usługach, **37** obsługa i naprawa pojazdów; usługi stacji obsługi samochodów; stacje paliw; usługi mycia samochodów; instalacja, konserwacja i naprawa maszyn; zabezpieczanie pojazdów przed korozją; naprawa obuwia; naprawy stolarskie; naprawy sprzętu gospodarstwa domowego; naprawa sprzętu sportowego; usługi zegarmistrzowskie, **39** dystrybucja gazet; transport pasażerski; rezerwacja miejsc w środkach transportu; w tym pośrednictwo i rezerwacja usług w zakresie komunikacji i podróży; czarterowanie; przewóz ludzi i towaru pojazdami mechanicznymi, koleją, statkami i samolotami; przenoszenie, przewóz bagaży; usługi w zakresie transportu bagażowego; transport pieniędzy i rzeczy wartościowych; transport chorych; wynajmowanie środków transportu podróży; informacja o transporcie; pośrednictwo transportowe; pakowanie i składowanie towarów, **40** wywoływanie filmów fotograficznych; wykonywanie odbitek i reprodukcji, **41** organizowanie i obsługa loterii, konkursów, zawodów sportowych; nauczanie; kształcenie; rozrywka; usługi w zakresie sportu i kultury, **43** usługi gastronomiczne; bary szybkiej obsługi; snack bary; stołówki; kafeterie; kawiarnie; restauracje; restauracje samoobsługowe; usługi zaopatrzenia w żywność i napoje; przygotowywanie dań (żywność i napoje) na zamówienie oraz ich dostawa, **44** salony fryzjerskie; salony piękności; salony kosmetyczne; usługi w zakresie odnowy biologicznej; usługi solaryjne.

(111) **244700** (220) 2010 10 14 (210) 376509
 (151) 2012 01 17 (441) 2011 01 17
 (732) GALERIA BALI Spółka Cywilna Anna Gawlikowska, Witold Gawlikowski, Józefów, PL.
 (540)



Kolor znaku: brązowy, beżowy, czerwony, biały
 (531) 7.1.5, 26.1.1, 26.1.4, 27.5.1, 29.1.14
 (510), (511) **43** usługi gastronomiczne.

(111) **244701** (220) 2010 10 25 (210) 376950
 (151) 2012 02 23 (441) 2011 01 31
 (732) Przedsiębiorstwo INTERMAG Spółka z ograniczoną odpowiedzialnością, Osiek, PL.
 (540) PLONVIT
 (510), (511) **01** nawozy jedno i wieloskładnikowe; nawozy z mikroelementami; substancje, środki i preparaty do regulacji wzrostu roślin; substancje i preparaty do regulacji odczynu roztworów i zawiesin nawozowych; substancje i preparaty do regulacji odczynu gleby; wapno, dolomit, siarka do celów nawozowych.

(111) **244702** (220) 2010 11 10 (210) 377586
 (151) 2012 02 14 (441) 2011 02 14
 (732) RDJ KLIMA Spółka Jawna W. Dybicz, R. Józefowicz,
 M. Rapicki, Włocławek, PL.
 (540)



Kolor znaku: ciemnoniebieski

(531) 26.3.4, 27.5.1, 29.1.4
 (510), (511) **06** kratki ochronne metalowe dla wentylacji i klimatyzacji, przepustnice wentylacyjne metalowe, przewody metalowe do instalacji wentylacyjnej i klimatyzacyjnej, nawiewniki sufitowe metalowe, wloty do czepni powietrza i wyrzutnie powietrza metalowe.

(111) **244703** (220) 2010 11 08 (210) 377511
 (151) 2012 02 22 (441) 2011 02 14
 (732) Filip i S-ka DROMADER Spółka Jawna P. Burski, J. Filip,
 J. Dulny, A. Pawluczuk, Łódź, PL.
 (540) TAJNIKI KOSMETYKI
 (510), (511) **28** gry i zabawki.

(111) **244704** (220) 2010 11 08 (210) 377512
 (151) 2012 02 22 (441) 2011 02 14
 (732) Filip i S-ka DROMADER Spółka Jawna P. Burski, J. Filip,
 J. Dulny, A. Pawluczuk, Łódź, PL.
 (540) KOLONIA DŹDŻOWNIC
 (510), (511) **28** gry i zabawki.

(111) **244705** (220) 2010 11 08 (210) 377515
 (151) 2012 02 22 (441) 2011 02 14
 (732) Filip i S-ka DROMADER Spółka Jawna P. Burski, J. Filip,
 J. Dulny, A. Pawluczuk, Łódź, PL.
 (540) REZERWAT MRÓWEK
 (510), (511) **28** gry i zabawki.

(111) **244706** (220) 2010 11 08 (210) 377520
 (151) 2012 02 22 (441) 2011 02 14
 (732) BYCZUK GRAŻYNA SZKOŁA WIEDZY ANTYCZNEJ ŹRÓDŁO,
 Stargard Szczeciński, PL.
 (540)



Kolor znaku: czarny, różowy, szary, jasnozielony, czerwony, biały
 (531) 1.15.15, 2.9.14, 26.15.1, 27.5.1, 29.1.15
 (510), (511) **16** książki, gazetki, druki, materiały drukowane, dzienniki, certyfikaty, **35** usługi promocyjne, marketingowe i reklamowe na rzecz osób trzecich, publikacja tekstów reklamowych, reklama telewizyjna, radiowa i internetowa, badanie rynku i opinii publicznej, sondaże, aukcje publiczne, doradztwo w zakresie organizowania i prowadzenia działalności gospodarczej, organizowanie kiermaszów, wystaw, targów handlowych i reklamowych, tworzenie baz danych, usługi sprzedaży tradycyjnej oraz internetowej: odzież, czasopism, katalogów, książek, płyt, kaset, artykułów reklamowych.

(111) **244707** (220) 2010 11 15 (210) 377746
 (151) 2012 01 04 (441) 2011 02 28
 (732) Krynica Vitamin Spółka z ograniczoną odpowiedzialnością,
 Warszawa, PL.

(540)



Kolor znaku: pomarańczowy, szary, czarny, biały
 (531) 26.1.1, 26.1.6, 26.1.18, 27.5.1, 29.1.14
 (510), (511) **32** napoje bezalkoholowe.

(111) **244708** (220) 2010 11 15 (210) 377748
 (151) 2012 01 05 (441) 2011 02 28
 (732) Krynica Vitamin Spółka z ograniczoną odpowiedzialnością,
 Warszawa, PL.
 (540)



Kolor znaku: niebieski, szary, czarny, biały
 (531) 24.15.1, 24.17.25, 27.5.1, 29.1.14
 (510), (511) **32** napoje bezalkoholowe.

(111) **244709** (220) 2010 11 19 (210) 377893
 (151) 2012 01 05 (441) 2011 02 28
 (732) ZAKŁADY CHEMICZNE NITRO-CHEM SPÓŁKA AKCYJNA,
 Bydgoszcz, PL.
 (540) ASPARAWIT
 (510), (511) **05** suplementy diety, środki spożywcze do celów medycznych specjalnego przeznaczenia ordynowane przez lekarza, substancje dietetyczne przeznaczone do celów medycznych, preparaty medyczne do odchudzania i utrzymania sylwetki, ekstrakty roślinne i zwierzęce o przeznaczeniu leczniczym, dodatki odżywcze do celów medycznych, preparaty witaminowe, **35** prowadzenie sklepów, hurtowni oraz sklepów internetowych, sprzedaż dla osób trzech suplementów diety, substancji i preparatów o przeznaczeniu leczniczym.

(111) **244710** (220) 2010 11 24 (210) 378085
 (151) 2012 02 23 (441) 2011 02 28
 (732) DANIELA FIGURA-BORSKA INVESTDOM NIERUCHOMOŚCI,
 Opole, PL.
 (540)



Kolor znaku: szary, czarny, biały, czerwony
 (531) 7.1.8, 7.1.12, 26.4.2, 27.5.1, 29.1.14
 (510), (511) **35** agencje reklamowe, reklama, organizacja wystaw w celach handlowych lub reklamowych, przygotowywanie reklam prasowych, reklamy korespondencyjne, reklamy radiowe, reklamy telewizyjne, rozpowszechnianie materiałów reklamowych, rozpowszechnianie ogłoszeń reklamowych, tworzenie tekstów reklamowych i sponsorowanych, uaktualnianie materiałów reklamowych, wynajmowanie nośników reklamowych, zarządzanie w działalności handlowej, prace biurowe, **36** agencje nieruchomości, agencje mieszkaniowe, agencje pośrednictwa w handlu nieruchomościami, agencje badające zdolność kredytową, bankowe informacje, bankowość, doradztwo w sprawach finansowych, dzierżawa majątku nieruchomego, dzierżawa nieruchomości, informacje w sprawach ubezpieczeń, informacje finansowe, inwestycje kapitałowe, kaucje gwarancyjne, pośrednictwo w sprawach majątku nieruchomego,

ubezpieczenia, doradztwo w sprawach ubezpieczeń, umowy kredytowe, wycena finansowa, wycena majątku nieruchomości, wycena nieruchomości, wynajmowanie mieszkań, wynajmowanie pomieszczeń biurowych, zarządzanie majątkiem nieruchomości.

(111) **244711** (220) 2010 11 24 (210) 378101
(151) 2012 02 23 (441) 2011 02 28
(732) CALLPAY SPÓŁKA Z OGRANICZONĄ ODPOWIEDZIALNOŚCIĄ,
Poznań, PL.
(540)



Kolor znaku: granatowy, niebieski, biały
(531) 15.9.1, 15.9.18, 16.1.4, 16.1.11, 20.5.16, 26.4.4, 27.5.1, 29.1.12
(510), (511) **35** reklama, **36** usługi finansowe.

(111) **244712** (220) 2008 08 12 (210) 344771
(151) 2012 01 02 (441) 2008 11 24
(732) PERFECTVISION-INDYWIDUALNA SPECJALISTYCZNA
PRAKTYKA LEKARSKA Aleksandra Sonecka, Wrocław, PL.
(540)



Kolor znaku: pomarańczowy, zielony
(531) 2.9.4, 27.5.1, 29.1.12
(510), (511) **44** usługi medyczne.

(111) **244713** (220) 2010 07 16 (210) 372946
(151) 2012 01 09 (441) 2010 10 25
(732) Ziaja Ltd Zakład Produkcji Leków Spółka z ograniczoną
odpowiedzialnością, Gdańsk, PL.
(540) ziaja energia młodej skóry
(510), (511) **03** produkty kosmetyczne; środki do mycia i pielęgnacji
włosów, szampony, odżywki, lotony, farby do włosów; środki do pie-
lęgnacji i ochrony skóry, kremy, balsamy, żele, mleczka, emulsje, pe-
elingi, toniki, maseczki, płyny regeneracyjne; preparaty kosmetyczne
do i po opalaniu; środki do mycia, mydła, żele, preparaty do kąpieli,
preparaty do higieny intymnej, preparaty do golenia, przed i po go-
leniu; wody toaletowe, wody kolońskie, olejki eteryczne, olejki do
masażu; antyperspiranty, dezodoranty osobiste; środki do czyszcze-
nia zębów i pielęgnacji jamy ustnej; chusteczki nasączone płynami
kosmetycznymi; środki toaletowe, **05** produkty i półprodukty farma-
ceutyczne; produkty kosmetyczne o działaniu leczniczym, lecznicze
środki do mycia i pielęgnacji włosów; preparaty przeciwgrzybiczne,
preparaty antybakteryjne; produkty higieniczne wymienione w tej
klasie, środki sanitarne stosowane w leczeniu i higienie osobistej,
środki dezynfekcyjne.

(111) **244714** (220) 2010 07 22 (210) 373196
(151) 2012 01 20 (441) 2010 10 25
(732) BR International Holdings Inc., Dubai, AE.
(540) BUSINESS ROYALS
(510), (511) **34** tytoń, artykuły dla palaczy, zapałki, papierosy, cyga-
retki, cygara, zapalniczki dla palaczy, tabaka, fajki do tytoniu, kapiu-
chy, tytoń do żucia, bibułka do papierosów, filtry do papierosów.

(111) **244715** (220) 2010 07 23 (210) 373266
(151) 2012 01 27 (441) 2010 10 25

(732) METAL-FACH Spółka z ograniczoną odpowiedzialnością,
Sokółka, PL.
(540)



Kolor znaku: niebieski, czerwony
(531) 26.13.25, 27.5.1, 29.1.12
(510), (511) **12** przyczepy i naczepy transportowe oraz specjalistycz-
ne do samochodów ciężarowych, **39** przewóz towarów transportem
samochodem, usługi spedycyjne.

(111) **244716** (220) 2010 08 30 (210) 374669
(151) 2012 01 26 (441) 2010 12 06
(732) NETDYSTRYBUTOR.PL Paweł Jakowicki, Pułtusk, PL.
(540)

NetDystrybutor.pl

(531) 27.5.1
(510), (511) **35** reklama za pośrednictwem sieci komputerowych,
promocja sprzedaży dla osób trzecich, prezentowanie w mediach
dla celów sprzedaży detalicznej takich produktów jak. maszyny
i urządzenia budowlane, narzędzia, artykuły motoryzacyjne, artyku-
ły gospodarstwa domowego i sprzęt radiowo-telewizyjny, wyroby
tekstylne, meble, materiały budowlane, artykuły sportowe, **42** opr-
acowywanie i dostarczanie wyszukiwarek internetowych.

(111) **244717** (220) 2010 11 24 (210) 378131
(151) 2012 01 05 (441) 2011 02 28
(732) BAUER-WELTBILD MEDIA SPÓŁKA Z OGRANICZONĄ
ODPOWIEDZIALNOŚCIĄ SPÓŁKA KOMANDYTOWA, Warszawa, PL.
(540) kdc.pl

(510), (511) **03** antyperspiranty, barwniki do celów kosmetycznych,
bursztyn do wyrobów perfumeryjnych, chusteczki nasączone płyn-
ami kosmetycznymi, dezodoranty do użytku osobistego, ekstrakty
kwiatowe do perfum, esencje eteryczne, jonon do wyrobów perfu-
meryjnych, kosmetyki, wazelina kosmetyczna, kosmetyki dla zwie-
rząt, preparaty do depilacji, kosmetyki do brwi, kosmetyki upięk-
szające, kremy kosmetyczne, kremy wybielające do skóry, kwiaty jako
baza do perfum, lakiery do paznokci, lakiery do włosów, lotony do
celów kosmetycznych, maseczki kosmetyczne, materiały przylepne
do celów kosmetycznych, mieszaniny zapachowe, mięta do wyro-
bów perfumeryjnych, mleczko kosmetyczne, mleczko migdałowe do
celów kosmetycznych, mydła dezodorujące, mydła dezynfekujące,
mydła migdałowe, mydła przeciwopotowe, mydła przeciwopotowe do
stóp, mydło do golenia, neutralizatory do trwałej ondulacji, odświe-
żacze do ust w aerozolu, olejek jaśminowy, olejek lawendowy, olejek
bergamotowy, olejek migdałowy, olejek różany, olejki do celów ko-
smetycznych, olejki do celów perfumeryjnych, olejki esencjonalne,
olejki toaletowe, ołówki do brwi, ołówki-kredki kosmetyczne, pa-
tyczki z wata do celów kosmetycznych, perfumy, piżmo stosowane
w perfumerii, płyny do pielęgnacji włosów, płyny po goleniu, prepa-
raty do golenia, pomadki do ust, pomady do celów kosmetycznych,
preparaty do makijażu, preparaty do demakijażu, preparaty do krę-
cenia włosów, preparaty do mycia, preparaty do pielęgnacji jamy
ustnej nie do celów leczniczych, środki do czyszczenia zębów, prepa-
raty do pielęgnacji paznokci, preparaty kosmetyczne do kąpieli, pre-
paraty kosmetyczne do odchudzania, preparaty kosmetyczne do
opalania się, preparaty kosmetyczne do pielęgnacji skóry, preparaty
kosmetyczne do rzęs, tusze do rzęs, produkty perfumeryjne, produk-
ty toaletowe, puder do makijażu, sole do kąpieli do celów innych niż
lecznicze, szampony, szampony dla zwierząt domowych, szminki,
sztuczne paznokcie, tłuszcze do celów kosmetycznych, toniki kosme-
tyczne, waciki, wata do celów kosmetycznych, woda kolońska, woda
lawendowa, woda toaletowa, woda zapachowa, preparaty do depila-
cji, wosk do depilacji, zestawy kosmetyków, zmywacze do paznokci,
żele do wybielania zębów, **05** algicydy, alkohol do celów farmaceu-
tycznych, amalgamaty dentystyczne, anestetyki, antybiotyki, anty-
septyki, algicydy, apteczki wyposażone przenośne, artykuły żywno-

ściowe na bazie białka do celów medycznych, preparaty balsamiczne do celów leczniczych, balsamy do celów leczniczych, bandaże opatrunkowe, biocydy, borowina do kąpeli, borowina lecznicza, bransolety do celów leczniczych, brom do celów farmaceutycznych, cement kostny do celów chirurgicznych i ortopedycznych, cementy dentystryczne, chinina do celów medycznych, chinolina do celów medycznych, chirurgiczne materiały opatrunkowe, chleb dla diabetyków, chloroform, cukier do celów medycznych, cukierki do celów leczniczych, czopki, detergenty do celów medycznych, dezodoranty inne niż do użytku osobistego, diastaza do celów medycznych, żywność dietetyczna przystosowana do celów medycznych, napoje dietetyczne przystosowane do celów medycznych, substancje dietetyczne przystosowane do celów medycznych, dodatki odżywcze do celów leczniczych, drewno cedrowe jako środek odstraszający owady, drożdże do celów farmaceutycznych, eliksiry, enzymy do celów farmaceutycznych, enzymy do celów medycznych, enzymy do celów weterynaryjnych, enzymy mlekowe do celów farmaceutycznych, estry do celów farmaceutycznych, etery do celów farmaceutycznych, eukaliptol do celów farmaceutycznych, eukaliptus do celów farmaceutycznych, fenol do celów farmaceutycznych, fosforany do celów farmaceutycznych, gaza opatrunkowa, gazy do celów medycznych, gąbka do ran, gencjana do celów farmaceutycznych, glicerofosfaty, gliceryna do celów medycznych, glukoza do celów medycznych, gorczyca do celów farmaceutycznych, guma do celów medycznych, guma do żucia do celów leczniczych, gumiguta do celów leczniczych, gwajakol do celów farmaceutycznych, hematogen, hemoglobina, herbata dla astmatyków, herbata lecznicza, herbata odchudzająca do celów leczniczych, herbata z ziół do celów medycznych, herbicydy, hormony do celów medycznych, hydrastyna, hydrastynina, implanty chirurgiczne w postaci żywych tkanek, izotopy do celów medycznych, jod do celów farmaceutycznych, jodki do celów farmaceutycznych, jodoform, jodyna, jujuba lecznicza, kalomel, kamfora do celów medycznych, kamień winny do celów farmaceutycznych, kapsułki do celów farmaceutycznych, kapsułki na lekarstwa, karbonyl jako środek przeciwpasożytniczy, kauczuk do celów dentystrycznych, kąpiele lecznicze, kąpiele tlenowe, kleje do protez dentystrycznych, kołcowój lekarski do celów medycznych, kompresy, kolodium do celów farmaceutycznych, koper włoski do celów leczniczych, kora chinowa do celów leczniczych, kora do celów farmaceutycznych, kora krotownowa, kora mangrowa do celów farmaceutycznych, kora z angostury do celów medycznych, korzenie lekarskie, korzenie rabarbaru do celów farmaceutycznych, kreozot do celów farmaceutycznych, krew do celów medycznych, osocze krwi, kultury mikroorganizmów do celów medycznych lub weterynaryjnych, kurara, kwas galusowy do celów farmaceutycznych, kwasy do celów farmaceutycznych, kwiat siarczany do celów farmaceutycznych, lakiery dentystryczne, laktoza, lecytyna do celów medycznych, napary lecznicze w postaci nalewek, lekarstwa przeciw zaparciu, leki dla ludzi, leki do celów stomatologicznych, leki do celów weterynaryjnych, leki pomocnicze, leki seroterapeutyczne, leki uspokajające, leki wzmacniające, leki w płynie, lotony dla psów, lotony do celów farmaceutycznych, lotony do celów weterynaryjnych, lucerna chmielowa do celów farmaceutycznych, lukrecja do celów farmaceutycznych, magnezja do celów farmaceutycznych, majtki higieniczne, majtki higieniczne dla osób nie trzymających moczu, majtki menstruacyjne, mastyksy dentystryczne, maści do celów farmaceutycznych, maści do leczenia oparzeń słonecznych, maści rtęciowe, maść przeciw odmrożeniom, materiały dentystryczne do odcisków, materiały do plombowania zębów, materiały opatrunkowe, materiały opatrunkowe chirurgiczne, materiały ściernie do celów dentystrycznych, maziąda, mech irlandzki do celów medycznych, mentol, mięta do celów farmaceutycznych, mleczo pszczele do celów medycznych, mleko białkowe, mleko migdałowe do celów farmaceutycznych, mleko słodowe do celów leczniczych, mleko w proszku dla niemowląt, nalewki do celów leczniczych, napoje lecznicze, kokaina, narkotyki do celów medycznych, obroże przeciwpasożytnicze dla zwierząt, obrączki przeciwrheumatyczne, octany do celów farmaceutycznych, odczynniki chemiczne do celów medycznych lub weterynaryjnych, okłady, okłady gorczycowe, olej gorczycowy do celów leczniczych, olej rycynowy do celów leczniczych, oleje lecznicze, olejek kamforowy do celów medycznych, olejek terpentynowy do celów farmaceutycznych, olejek z kopru do celów leczniczych, ołówki hemostatyczne, ołówki kaustyczne, ołówki przeciw brodawkom, ołówki przeciw migrenie, opaski barkowe do celów chirurgicznych, opaski higieniczne, podpaski menstruacyjne, opiaty, opium, papierosy bezytoniowe do celów leczniczych, pektyna do

celów farmaceutycznych, pastylki do celów farmaceutycznych, pepsyny do celów farmaceutycznych, pestycydy, pieluchy dla chorych z brakiem kontroli czynności fizjologicznych, pierścienie na odciski stóp, pigułki do celów farmaceutycznych, pijawki lekarskie, plastry do celów medycznych, plastry gorczycowe, plastry lecznicze przyklepne, plastry samoprzylepne, płyny do płukania ust do celów leczniczych, płyny do przemywania oczu, płyny do przemywania pochwy, podłoża dla kultur bakteryjnych, podpaski higieniczne, podpaski menstruacyjne, poduszeczki do karmienia piersią, pomady do celów medycznych, porcelana na protezy dentystryczne, preparaty bakteriologiczne do celów medycznych i weterynaryjnych, preparaty białkowe do celów medycznych, preparaty biologiczne do celów medycznych, preparaty biologiczne do celów weterynaryjnych, preparaty chemiczne dla testów ciąży, preparaty chemiczne do celów farmaceutycznych, preparaty chemiczne do celów medycznych, preparaty chemiczne do celów weterynaryjnych, preparaty chemiczno-farmaceutyczne, preparaty do czyszczenia szkieł kontaktowych, preparaty diagnostyczne do celów medycznych, preparaty dla organoterapii, preparaty do sterylizacji, preparaty enzymatyczne do celów medycznych, preparaty enzymatyczne do celów weterynaryjnych, preparaty farmaceutyczne, preparaty farmaceutyczne do pielęgnacji skóry, preparaty farmaceutyczne przeciw łupieżowi, preparaty farmaceutyczne przeciw oparzeniom słonecznym, preparaty medyczne do odchudzania, preparaty medyczne na porost włosów, preparaty przeciw hemoroidom, preparaty przeciw moczeniu się, preparaty przeciw molom, preparaty przeciw odmrożeniom, preparaty przeciwpasożytnicze, preparaty rozszerzające oskrzela, preparaty terapeutyczne do kąpeli, preparaty ułatwiające ząbkowanie, preparaty weterynaryjne, preparaty witaminowe, preparaty z mikroelementami dla ludzi i zwierząt, preparaty z mikroorganizmami do celów medycznych lub weterynaryjnych, produkty na bazie wapna do celów farmaceutycznych, środki przeciwbólowe, radiologiczne substancje kontrastowe do celów medycznych, roztwory do użytku ze szklami kontaktowymi, salmiak w postaci pastylek, siemię lniane do celów farmaceutycznych, skrobia do celów dietetycznych lub farmaceutycznych, sól do celów farmaceutycznych, sole do celów medycznych, sole do kąpeli do celów leczniczych, sole do kąpeli mineralnych, sole wód mineralnych, sole potasowe do celów medycznych, sole sodowe do celów leczniczych, sole trzeźwiące, sterydy, stopy dentystryczne ze złota, stopy metali szlachetnych do celów dentystrycznych, strychnina, substancje odżywcze dla mikroorganizmów, substancje radioaktywne do celów medycznych, substancje żrące do celów farmaceutycznych, sulfonamidy, surowice, sykatywy jako środki wysuszające do celów medycznych, syropy do użytku farmaceutycznego, szczepionki, środki antykoncepcyjne chemiczne, środki bakterioobójcze, środki dezynfekcyjne do celów higienicznych, środki do leczenia oparzeń, środki do mycia psów, środki do oczyszczania powietrza, środki do odstraszania owadów, środki do odświeżania powietrza, środki do tępienia pasożytów, środki medyczne przeciw poceniu się, środki na odciski, środki na uspokojenie nerwów, środki nasenne, środki odstraszające insekty dla psów, środki przeciw gorączce, środki przeciw migrenie, środki przeciw roztozcom, środki przeczyszczające, środki tamujące krwawienia, środki trawienne do celów farmaceutycznych, środki zmniejszające apetyt do celów medycznych, tampony menstruacyjne, taśmy do podpasek, taśmy przyklepne i samoprzylepne do celów medycznych, terpentyna do celów farmaceutycznych, tkaniny chirurgiczne, tran, tymol do celów farmaceutycznych, wata antyseptyczna, wata aseptyczna, wata do celów medycznych, wata higroskopijna, węgiel drzewny do celów farmaceutycznych, higieniczne wkładki ochronne do majtek, woda melisowa do celów farmaceutycznych, woda morską do kąpeli leczniczych, woda ołowiawa, woda termalna, woda utleniona do celów medycznych, wody mineralne do celów leczniczych, wosk do modelowania do celów stomatologicznych, wyciąg z chmielu do celów farmaceutycznych, wyroby cukiernicze do celów leczniczych, wywary do celów farmaceutycznych, zioła do palenia do celów leczniczych, zioła lecznicze, żelatyna do celów medycznych, żywność dla niemowląt, żywność dietetyczna do celów leczniczych, **07** krajalnice do chleba, młynki do kawy inne niż o napędzie ręcznym, urządzenia kuchenne elektryczne, malaksery, maszyny do siekania mięsa, miksery elektryczne do użytku domowego, młynki do użytku domowego inne niż ręczne, młynki domowe elektryczne, noże elektryczne, odkurzacze, torby i węże do odkurzaczy, wyciskacze do owoców elektryczne domowe, otwieracze do puszek elektryczne, młynki do pieprzu inne niż ręczne, pralki, pralki automatycz-

ne, prasownice, roboty kuchenne elektryczne, suszarki-wirówki, maszyny do szycia, zmywarki naczyń, klisze drukarskie, 09 akumulatory elektryczne, alarmy, alarmy antywłamaniowe, alarmy dźwiękowe, alarmy pożarowe, alkoholomierze, amperomierze, analizatory powietrza, anteny, przyrządy rozmagnesowujące do taśm magnetycznych, aparatura kadrująca do przezroczy, aparaty kinematograficzne, aparaty fotograficzne, maski do nurkowania, aparaty radiowe, audiowizualne urządzenia dydaktyczne do nauczania, automaty biletowe, automaty muzyczne uruchamiane monetą, automatyczne sekretarki, baterie do latarek kieszonkowych, baterie do oświetlania, baterie elektryczne, baterie galwaniczne, baterie wysokonapięciowe, baterie słoneczne, ciemnie fotograficzne, mikroprocesory, procesory jako centralne jednostki przetwarzania, procesory tekstu, cyklotrony, czytniki, czytniki kodów kreskowych, czytniki znaków optycznych, dalekopisy, optyczne nośniki danych, drukarki komputerowe, dyktafony, dyski magnetyczne, dyski do rejestracji dźwięku, dyskietki, dyski kompaktowe audio-wideo, CD, CDMP3, DVD, dyski optyczne, dyski obliczeniowe, pamięci komputerowe, dystrybutory automatyczne, dystrybutory dysków, dzwonki alarmowe elektryczne, dzwonki sygnalizacyjne, taśmy filmowe naświetlone, ekrany stosowane w fotografii, ekrany fluoryzujące, ekrany projekcyjne, elektroniczne pióra świetlne, epidiaskopy, etykietyki na towarach elektroniczne, filmy naświetlone, filmy animowane, fotokopiarki, głośniki, gramofony, hologramy, interfejsy komputerowe, kalkulatory, kalkulatory kieszonkowe, kamery filmowe, kamery wideo zespolone z magnetofonem, kamery wizyjne, karty inteligentne z obwodami scalonymi zintegrowanymi, karty magnetyczne do identyfikacji osób, karty magnetyczne kodowane, kaski ochronne dla uprawiania sportu, kasy rejestrujące, klawiatury komputerowe, kodery magnetyczne, kombinezony dla nurków, maski do nurkowania, komputerowe urządzenia peryferyjne, komputery, komputery przenośne, laptopy, drukarki do komputerów, krokomierze, kuwety fotograficzne, lampy błyskowe, lampy ciemniowe, lasery nie do celów medycznych, lornetki, lupy optyczne, magnetofony taśmowe, magnetyczne nośniki informacji, maszty antenowe do telefonii bezprzewodowej, maszty radiotelegraficzne, maszyny do dyktowania, maszyny faksymilowe, mechanizmy do aparatów uruchamianych monetą lub żetonami, mechanizmy na monety lub żetony do włączania telewizorów, megafony, mikrofony, mikroskopy, modemy, myszy komputerowe, monitory-hardware komputerowy, monitory-programy komputerowe, napędy dyskowe, neony reklamowe, nośniki danych magnetyczne, nośniki do rejestracji dźwięku, notesy elektroniczne, obwody drukowane, odbiorniki audio-i wideo, odbiorniki radiowe, odtwarzacze kaset, odtwarzacze płyt kompaktowych, optyczne nośniki informacji, oscylografy, odtwarzacze kaset, płyt DVD, płyt kompaktowych, plotery, płytki krzemowe do obwodów scalonych półprzewodnikowych, chipy, płyty fonograficzne, podkładki pod myszy, podpórki pod nadgarstki do użytku z komputerem, półprzewodniki, programy gier komputerowych, programy komputerowe jako software ładowalny, programy komputerowe nagrane, przezrocza fotograficzne, przysłony fotograficzne, publikacje elektroniczne w postaci modułów ładowalnych, radary, radia samochodowe, radio pagery, rastry do fotografuury, rzutniki do slajdów, skanery stosowane w matematyce, skanery komputerowe, słuchawki na uszy, słuchawki telefoniczne, spektrografy, spektroskopy, stacje taśm magnetycznych informatyczne, stereoskopy, sterowniki informatyczne, sterujące programy komputerowe systemu operacyjnego nagrane, suszarki do klisz i odbitek fotograficznych, taśmy do czyszczenia głowic nagrywających, taśmy do rejestracji dźwięku, taśmy magnetyczne, taśmy wideo, telefony przenośne, telegrafy, tele-kopiarki, teleskopy, translatory elektroniczne kieszonkowe, tranzystory stosowane w elektronice, urządzenia do czyszczenia dysków nagranych dźwiękiem, urządzenia do czyszczenia płyt fonograficznych, urządzenia do gier działające z zewnętrznym ekranem wyświetlającym, urządzenia do komunikacji wewnętrznej, urządzenia do montażu filmów kinematograficznych, urządzenia do nawigacji dla pojazdów, urządzenia do nawigacji satelitarnej, urządzenia do odtwarzania dźwięku, urządzenia do przetwarzania informacji, urządzenia do nabylszczania odbitek fotograficznych, urządzenia do suszenia odbitek fotograficznych, urządzenia do transmisji dźwięku, urządzenia nadawcze telefoniczne, kasety wideo, kasety wideo z gramami, wideofony, wykrywacze, wykrywacze dymu, żelazka elektryczne, 10 aparatura i instrumenty chirurgiczne, aparatura do analizy do celów medycznych, aparatura do analizy krwi, aparatura do masażu wibracyjnego, aparatura diagnostyczna do celów medycznych, aparaty do sztucznego oddychania, aparatu-

ra i instalacje do wytwarzania promieni rentgenowskich do celów medycznych, aparatura do radioterapii, aparaty do reanimacji, aparaty i instrumenty urologiczne, aparatura do odymiania do celów medycznych, aparaty ortodontyczne, aparaty do pomiaru ciśnienia tętniczego krwi, aparaty słuchowe, aparaty do ochrony słuchu, aparatura terapeutyczna na gorące powietrze, aparaty i narzędzia weterynaryjne, narzędzia elektryczne do akupunktury, aparatura anestezjologiczna, aparaty radiologiczne do celów medycznych, bandaże elastyczne, bandaże gipsowane, bandaże usztywniające ortopedyczne, bańki lekarskie, baseny do celów leczniczych, baseny sanitarne, buteleczki z kroplomierzem do celów leczniczych, butelki dla niemowląt, smoczki do butelek dla niemowląt, sondy do cewek moczowych, cewniki, prześcieradła sterylne, maski anestezjologiczne, poduszki przeciw bezsenności, gąbki chirurgiczne, klamry chirurgiczne, lusterka chirurgiczne, nici chirurgiczne, prześcieradła dla chorych z brakiem kontroli czynności fizjologicznych, defibrylatory, aparatura dentystyczna elektryczna, aparatura i instrumenty dentystyczne, lusterka dentystyczne, sztyfty dentystyczne, dializatory, rurki drenujące do celów medycznych, ekrany radiologiczne do celów medycznych, elektrody do celów medycznych, elektrokardiografy, aparaty do masażu, filtry promieni ultrafioletowych do celów leczniczych, przyrządy do fizykoterapii, fotele lekarskie i dentystyczne, galwaniczna aparatura terapeutyczna, gastroskopy, hematometry, przyrządy do ćwiczeń w gimnastyce leczniczej, aparatura do leczenia głuchoty, gorsety brzuszne, gorsety do celów leczniczych, gryzaki dla zębujących dzieci, łożka hydrostatyczne do celów leczniczych, igły do akupunktury, igły do celów medycznych, implanty z materiałów syntetycznych, inhalatory, inkubatory dla noworodków, inkubatory medyczne, irygatory do celów medycznych, irygatory do wstrzykiwań, szczotki do czyszczenia języka, butelki do karmienia piersią, kleszcze do kastracji, kleszcze porodowe, katgut, koce podgrzewane elektrycznie do celów leczniczych, kolby radowe do celów medycznych, kompresory chirurgiczne, kompresy termoelektryczne stosowane w chirurgii, kroplomierze do celów medycznych, lampy kwarcowe do celów leczniczych, lampy ultrafioletowe do celów leczniczych, lancety, lasery do celów medycznych, łyżki do leków, pojemniki do podawania leków, łopatki do czyszczenia uszu, rękawice do masażu, przyrządy do masażu kosmetycznego, materace nadmuchiwane do celów medycznych, materace położnicze, meble specjalne do celów medycznych, nakolanniki ortopedyczne, narzędzia do nacinania do celów medycznych, nosze na kółkach, noże chirurgiczne, nożyce chirurgiczne, nożyki do odcisków, sprężyny usztywniające do obuwia, obuwie ortopedyczne, ochraniacze na palce do celów medycznych, sztuczne oczy, podkłady przeciwośluzowe, odzież specjalna używana w salach operacyjnych, oftalmometry, opaski gipsowane, opaski podtrzymujące, artykuły ortopedyczne, pasy przepuklinowe, pasy do celów leczniczych, pasy ortopedyczne, pasy ciężowe, pasy galwaniczne do celów leczniczych, sztuczne piersi, piły do celów chirurgicznych, pisuary, wkładki do butów przeciw płaskostopiu, podkładki uciskowe podbrzuszne, poduszeczki termiczne do udzielania pierwszej pomocy, przyrządy do położnictwa, pompy do celów medycznych, pończochy elastyczne do celów chirurgicznych, pończochy przeciw zylakom, materace położnicze, wibratory na gorące powietrze do celów medycznych, prezerwatywy, lampy kwarcowe i ultrafioletowe do celów medycznych, urządzenia zabezpieczające przed promieniami rentgenowskimi do celów medycznych, filtry promieni ultrafioletowych do celów leczniczych, protezy, prowadnice do celów medycznych, przyborniki na instrumenty medyczne, przyrządy do przemieszczania inwalidów, respiratory do sztucznego oddychania, rękawice do celów medycznych, skalpele, sztuczna skóra do celów chirurgicznych, soczewki jako protezy wewnętrzzgałkowe do implantacji chirurgicznych, sondy chirurgiczne, sondy do celów medycznych, spirometry, pasy ortopedyczne, stetoskopy, stoły operacyjne, strzykawki do celów medycznych, strzykawki do cewki moczowej, strzykawki do zastrzyków, strzykawki domaciczne, strzykawki dopochwowe, strzykawki podskórne, stymulatory serca, sztuczne szczęki, szyny stosowane w chirurgii, środki antykoncepcyjne niechemiczne, termometry do celów medycznych, wibratory łożkowe, wiertła dentystyczne, wkładki ortopedyczne, worki na wodę do celów leczniczych, worki na lód do celów leczniczych, zęby sztuczne, włosy sztuczne, 11 abażury do lamp, bidety, bojlere, bojlere gazowe, szybkowary elektryczne, czajniki elektryczne, dozowniki środków odkażających w toaletach, elektryczne ekspresy do kawy, elektryczne lub nieelektryczne ogrzewacze do stóp, elektryczne żarniki do lamp, elektryczne żarniki do ogrzewania, elementy grzejne,

fajerkę grzejną, filtry instalacji domowych, filtry do kawy elektryczne, filtry do wody pitnej, fontanny, formy do wypiekania ciasta elektryczne, formy do wypiekania wafli elektryczne, frytkownice elektryczne, gofrownice elektryczne, grzejniki do centralnego ogrzewania, grzejniki do nóg, grzejniki elektryczne, inhalatory, kabiny natryskowe, kabiny przenośne do łaźni tureckich, kolektory słoneczne do ogrzewnictwa, kominki domowe, krany, kuchenki, lampiony, lampki elektryczne na choinkę, lampy do aparatów projekcyjnych, lampy do oświetlania akwarium, lampy do układania włosów, lampy elektryczne, lampy gazowe, lampy na promienie ultrafioletowe inne niż do celów leczniczych, lampy oświetleniowe, latarki, latarki kieszonkowe, latarnie oświetleniowe, lodówki, miski klozetowe, natryski, prysznice, nawilżacze do grzejników centralnego ogrzewania, obudowy do lamp, opiekacze do chleba, oprawki do lamp elektrycznych, osprzęt do palników gazowych, osprzęt do wanien, oświetlenie sufitowe, palniki kuchenne, piece kąpielowe, piece grzewcze, piecyki do podgrzewania wody, płuczki ustępowe, płyty grzejne, podgrzewacze butelek dla niemowląt elektryczne, sedesy, sprzęt kuchenny elektryczny, suszarki do bielizny elektryczne, suszarki do włosów, suszarki łaźniowe do rąk montowane przy umywalkach, suszarki powietrza, szafy chłodnicze, szkła do lamp, szybki elektryczne, świeczniki, żyrandole, testery, umywalki, ustępy przenośne, wanny do kąpeli niasadowych, wanny łaźniowe, wanny z ruchem wirowym wody, wentylatory, wentylatory elektryczne do użytku osobistego, zamrażarki, zapalarki do gazu, zapalniczki, zapalniczki do gazu, zlewozmywaki, żarówki elektryczne do ogrzewania, żarówki elektryczne, żarówki oświetleniowe, **14** agaty, amulety, biżuteria, biżuteria komórkowa, biżuteria ze szkła sztrasowego, bransoletki, bransoletki do zegarków, breloczki, breloczki do kluczy ozdobne, broszki, budziki, chronografy, chronometry, chronoskopy, diamenty, dzieła sztuki z metali szlachetnych, emblematy z metali szlachetnych, etui na zegarki, figurki z metali szlachetnych, iryd, kamienie półszlachetne, kamienie szlachetne, kolczyki, koperty do zegarków, kotwiczki zegarmistrzowskie, łańcuszki, łańcuszki do zegarków, mechanizmy do zegarów, mechanizmy do zegarów i zegarków, medale, medaliony, monety, naszyjniki, nici z metali szlachetnych, nici ze srebra, nici ze złota, obrączki, ozdoby biżuteryjne, ozdoby do kapeluszy z metali szlachetnych, ozdoby do obuwia z metali szlachetnych, ozdoby z bursztynu, ozdoby z kości słoniowej, ozdoby ze srebra, pallad, perły, platyna, popiersia z metali szlachetnych, posągi z metali szlachetnych, posążki z metali szlachetnych, przedmioty platerowane metalami szlachetnymi, pudełka z metali szlachetnych, spinki do krawatów, spinki do mankietów, sprężyny do zegarków, szkiełka do zegarków, szpilki, szpilki do krawatów, szpilki ozdobne, sztabki metali szlachetnych, tarcze zegarów i zegarków, urny z metali szlachetnych, wahadła zegarmistrzowskie, wskazówki do zegarów i zegarków, zegarki, zegarki na rękę, zegary, zegary atomowe, zegary i zegarki elektryczne, zegary słoneczne, żetony miedziane, **16** afisze, plakaty, akwaforty, akwarele, albumy, atlasy, almanachy, arkusze z wiskozy do zawijania i pakowania, artykuły biurowe z wyjątkiem mebli, wkłady atramentowe do piór, atrament, atrament korektorski, bibuły, bielizna stołowa papierowa, bilety, bloczki do pisania, bloki listowe, bloki rysunkowe, broszury, chorągiewki papierowe, chromolitografie, chusteczki do nosa papierowe, czasopisma, czcionki drukarskie, czcionki ze stali, deski kreślarskie, diagramy, dozowniki taśmy przylepnej, zestawy drukarskie przenośne, emblematy, pieczęcie papierowe, etykiety nie z materiału tekstylnego, filtry do kawy papierowe, folie z tworzyw sztucznych z pęcherzykami powietrza do pakowania lub zabezpieczania w transporcie, formularze, druki, blankiety, fotografie, rotograwiura, futerały na matryce, galwanotypy, gazety, gilotyńki do papieru, globusy ziemskie, gluten do papieru lub do użytku domowego, kalendarze, kalendarze z kartkami do zdzierania, kalka maszynowa, kalka płócienna, kalka techniczna, kalkomanie, kartki z życzeniami, karty muzyczne z życzeniami, karty pocztowe, karton, karton z miazgi drzewnej, karty indeksowe, kasety na papeterię, katalogi, klajstry, kleje do materiałów papierniczych lub do użytku domowego, kokardy papierowe, komiksy, koperty biurowe, koperty na butelki z kartonu lub z papieru, korektory w płynie, kosze na listy, książki, linijki dla drukarzy, linijki rysownicze, litografie, obrazy, mapy, mapy geograficzne, masy specjalne do pieczętowania i użytku piśmiennego, maszyny do pisania elektryczne i nieelektryczne, materiały do introligatorstwa, materiały do modelowania, materiały do nauczania z wyjątkiem aparatów, materiały drukowane, materiały filtracyjne papierowe, materiały piśmienne, matryce, matryce do druku ręcznego, modele, naklejki, naklejki adresowe, nalepki, niszczarki dokumentów

do użytku biurowego, notatniki, notesy podręczne, obrusy papierowe, obwoluty na luźne kartki, obwoluty papierowe na dokumenty, odciskarki do kart kredytowych nieelektryczne, okładki na czeki, okładki na paszporty, okładki-obwoluty, opakowania, opakowania do butelek z kartonu lub papieru, papier, papier do maszyn rejestrujących, papier do pakowania, papier do pisania, papier do radiogramów, papier higieniczny, papier parafinowany, papier pergaminowy, papier przebitkowy, papier srebrny, papier świecący, papier w arkuszach, papier z miazgi drzewnej, pielucho-majtki niemowlęce z papieru lub celulozy jednorazowe, pieluszki niemowlęce z papieru lub celulozy jednorazowe, plansze, płytki grawerskie, plany, płótno do malarstwa, płótno introligatorskie, płótno nasączone tuszem do powielaczy, płótno nasączone tuszem do urządzeń stosowanych w reprodukcji dokumentów, płyty matrycowe, podręczniki, przezrocza, przybory do pisania, przybory szkolne, publikacje, pudełka kartonowe lub papierowe, stemple, pudełka na farby, pudła na kapelusze z tektury, ramki do fotografii, rejestry, rozkłady jazdy godzinowe drukowane, reprodukcje graficzne, ręczniki papierowe, rolki do taśm barwiących, rozkłady godzinowe, ryciny, segregatory na dokumenty, skoroszyty na dokumenty, serwetki papierowe, serwetki stołowe papierowe, serwety na stół papierowe, szablony do kopiowania rysunków, szylidy z papieru lub z kartonu, tablice ogłoszeniowe na afisze z kartonu lub z papieru, taśma klejąca, taśmy introligatorskie, taśmy do maszyn do pisania, taśmy do maszyn do pisania, taśmy elastyczne do użytku biurowego, taśmy lub karty papierowe do zapisu programów komputerowych, taśmy nasączone tuszem, taśmy nasączone tuszem do drukarek komputerowych, taśmy papierowe, taśmy przylepne i samoprzylepne do celów papierniczych lub do użytku domowego, taśmy z papieru, teczki, tkanina klejąca do materiałów piśmiennych, tkaniny introligatorskie, torby do pakowania z papieru lub z tworzyw sztucznych, torby na śmieci z papieru lub z tworzyw sztucznych, torebki do gotowania w kuchenkach mikrofalowych, torebki papierowe w kształcie stożka, wykroje do wykonywania odzieży, wykroje do szycia, wyroby z kartonu, wzory do haftowania, wzory do kalkowania, zakładki do książek, zeszyty, znaczki pocztowe, **18** akówki, baty, bicze, chlebaki na ramię, derki dla koni, futra, futra ze skór zwierzęcych, imitacje skóry, ircha inna niż do czyszczenia, kagańce, komplety podróżne skórzane, kutry, kufla podróżne, lejce, narzuty ze skór futrzanych, nici ze skóry, nosidełka do noszenia niemowląt, obroże dla psów, obroże dla zwierząt, ochraniacze na siodła końskie, okładziny do mebli skórzane, paski do ekwipunku wojskowego, okrycia dla zwierząt, uprzęż, pasy do uprzęży, pagony, parasole, parasole przeciwśłoneczne, parasolki, paski skórzane, pasy skórzane, pasy naramienne ze skóry, plecaki, plecaki szkolne, plecaki turystyczne, portfele, portmonetki, pudełka ze skóry, pudła na kapelusze skórzane, rzemienie, rzemienie skórzane, sakiewki ze skóry, sakiewki ze skóry do pakowania, sakwy myśliwskie, sakwy ze skóry, siodła do jazdy konnej, skóra surowa lub półprzetworzona, skóra zwierzęca, skóry, rzemienie, smycze skórzane, strzemiona skórzane, teczki na nuty, torby alpinistyczne, torby do pakowania ze skóry, torby myśliwskie, torby na kółkach, torby na narzędzia skórzane puste, torby na ubrania podróżne, torby turystyczne, torby i siatki na zakupy, torebki, tornistry szkolne, ubrania dla zwierząt, walizy, walizki, walizeczki, walizki ze skóry lub z tektury skórzanej, worki myśliwskie, wykończenia i dekoracja ze skóry do mebli, skóry wyprawione, **20** bambus, barki ruchome, biurka, blaty stołów, drzwi do mebli, dzieła sztuki z drewna, wosku, gipsu i tworzyw sztucznych, fotele, gabloty meblowe, kanapy, kanapy, karnisze do zasłon, kartoteki meblowe, kasety drewniane lub z tworzyw sztucznych, kojce dla dzieci, kofyski, komody, konstrukcje drewniane łóżek, kontuary, kredensy, krzesła, listwy na ramy do obrazów, kwietniki meblowe, leżaki, lustra, ławy meblowe, łóżka, łóżka dla dzieci, łóżka szpitalne, łóżka wodne nie do celów leczniczych, meble, meble biurowe, meble metalowe, meble szkolne, opakowania drewniane do butelek, osprzęt niemetalowy do mebli, parawany meblowe, figurki-statuetki z drewna, wosku lub tworzyw sztucznych, popiersia z drewna, wosku, gipsu lub z tworzyw sztucznych, posążki z drewna, wosku, gipsu lub z tworzyw sztucznych, postumenty pod doniczki na kwiaty, półki biblioteczne, półki do kartotek meblowych, półki magazynowe, półki meblowe, przegrody drewniane do mebli, psie budy, pulpity, pulpity meblowe, pulpity pod książki, ramy do obrazów, siedzenia meblowe, skrzynie z drewna lub tworzyw sztucznych, sofy, spizarki, stojaki do butelek, stojaki do wystawiania gazet, stojaki na broń, stojaki na czasopisma, stojaki na kapelusze, stojaki na parasole, stoliki pod maszyny do pisania, stoliki ruchome pod komputery, stoły, stoły do masażu, stoły kre-

ślarskie, szafki na lekarstwa, szezlongi, szkło srebrzone na lustra, szuflady, szylidy z drewna lub tworzyw sztucznych, tablice do zawieszania kluczy, tablice ogłoszeniowe, taborety podnóżkowe, tafle szklane na lustra, toaletki meblowe, wieszaki na odzież, wózki meblowe, wysokie krzesła dla dzieci, zasłony bambusowe, zasłony dekoracyjne z koraliaków, **21** butelki, butelki na napoje dla podróżnych, butelki szklane, butle szklane, cedzaki, cukiernice, czajniczki do herbaty, czajniki nieelektryczne, czary, degustatory wina, deski do krojenia, deski do prasowania, doniczki na kwiaty, dozowniki mydła, dozowniki papieru toaletowego, dozowniki ręczników papierowych metalowe, durszłaki, dzbanki, dzbanki do parzenia kawy, dzbanki do parzenia kawy nieelektryczne, dzieła sztuki z porcelany, terakoty i szkła, ekspresy do kawy nieelektryczne, figurki z porcelany, terakoty lub szkła, filizanki, filtry do kawy nieelektryczne, foremki do lodu, formy do wycinania ciasteczek, foremki kuchenne, froterki do parkietów nieelektryczne, frytkownice nieelektryczne, garnki, garnki do gotowania na parze nieelektryczne, garnki kuchenne, garnki utrzymujące ciepło nieelektryczne, gąbki ścierne do zorowania skór, gąbki toaletowe, gąsiorzy, gąsiorzy szklane, gofrownice do ciast nieelektryczne, grille kuchenne, grzebień elektryczny, imbryki nieelektryczne, karafki, kieliszki, kieliszki do jajek, klosze do przykrywania masła i sera, kosze na odpadki, kosze na śmieci, koszyki piknikowe z naczyniami, koziołki pod sztucę na stół, kółka na serwetki, kubki, kubki z papieru lub z tworzyw sztucznych, kufle do piwa, lodówki turystyczne przenośne nieelektryczne, łopatkki kuchenne, łopatkki do ciast, łyżki do butów, łyżki do mieszania kuchenne, łyżki wazowe, maselniczki, miednice, mieszalniki nieelektryczne do celów domowych, mieszarki ręczne do sporządzania koktajli, miotły, miski, miseczki ze szkła, młynki do użytku domowego ręczne, mopy, mydelniczki, naczynia ceramiczne, naczynia do mieszania koktajli, naczynia do picia, naczynia do przyrządzania lodów i mrożonych napojów, naczynia, naczynia stołowe, nici dentystyczne, nocniki, nóż piekarniczy, odkurzacz nieelektryczny, otwieracze do butelek, pałeczki do koktajli, patelnie do smażenia, patery, pędzle do golienia, pieprzniczki, pipety do degustacji win, płytki zapobiegające kipieniu mleka, pochłaniacze dymu do użytku domowego, podgrzewacze butelek dla niemowląt nieelektryczne, podstawki pod żelazka do prasowania, pojemniki do lodu, pojemniki do użytku w gospodarstwie domowym, pojemniki, pojemniki na chleb, pojemniki na słodycze, pojemniki na żywność termoizolacyjne, pokrowce na deski do prasowania, pokrywki do garnków, pokrywki do naczyń, porcelana, półki na przyprawę, półmiski do jarzyn, prasy do czosnku, prasy do spodni, prawidła do butów, sita domowe, przybory do użytku domowego, przybory kuchenne, przybory kuchenne nieelektryczne, pucharki na owoce, pudełka do pudru, dozowniki metalowe, pudełka metalowe dozujące ręczniki papierowe, pudełka na kanapki, pudełka na słodycze, pudełka szklane, puderniczki, rękawice do prac domowych, rękawice ogrodnicze, roboty, rondelki, tygielki, rondle, rozpylacze perfum, ruszty kuchenne, salaterki, serwetniki, zastawy stołowe, serwisy do herbaty i kawy, sita do użytku domowego, sitka do herbaty, sitka do zaparzania herbaty, skarbonki niemetalowe, słoiki na herbatniki, solniczki nie z metali szlachetnych, spodeczki, spodki nie z metali szlachetnych, spryskiwacze, sprzęt kuchenny nieelektryczny, stoliki, suszarki do bielizny, syfony do wody gazowanej, szczoteczki do paznokci, szczoteczki do zębów, szczoteczki do zębów elektryczne, szczotki, szczotki do czyszczenia pojemników, szczotki do misek klozetowych, szczotki do mycia naczyń, szczotki do obuwia, szczotki elektryczne z wyjątkiem części maszyn, szklane korki, szklanki do napojów, szkło-naczynia, szkło emaliowane, szkło mleczne, szmatki do czyszczenia, szpilki kuchenne metalowe, szufelki do zbierania okruszków, szybkowary nieelektryczne, ściereczki do wycierania kurzu, ściereczki do wycierania mebli, ściěrki do mycia podłóg, świeczniki, tace do użytku domowego, tace do użytku domowego papierowe, talerze, talerze papierowe, tarki kuchenne, pojemniki termoizolacyjne na żywność, termosy, termosy do napojów, torby izotermiczne, trzepaczki do dywanów, trzepaczki nieelektryczne, ubijaczki nieelektryczne do użytku domowego, uchwyty do gąbek, urządzenia do wytwarzania makaronu ręczne, urządzenia i aparaty nieelektryczne do polerowania do celów domowych, urządzenia rozpylające do aerozoli nie do celów medycznych, waciki czyszczące, wałki do ciasta do użytku domowego, wanienki dla niemowląt przenośne, wanienki do prania, wazon, wazy do zup, waderka do kosenia lodu, wiadra, wiadra na węgiel, wyciskacze do owoców nieelektryczne do celów domowych, wykałaczkki, wyroby ceramiczne dla gospodarstwa domowego, wyroby szklane malowane, zaparzaczkki do herbaty, zastawa stołowa inna niż

noże, widelce i łyżki, zestawy do przypraw, zmywaki, zmywaki ścierne do celów kuchennych, zraszacze do podlewania kwiatów i roślin, **24** adamaszek, aksamit, barchan, bielizna domowa, bielizna kąpielowa z wyjątkiem odzieży, bielizna pościelowa, bielizna stołowa niepapierowa, bielizna stołowa tekstylna, bielizna wzorzysta, bieźniki stołowe, brokaty, całuny, ceraty-obrusy, chorągiewki, chusteczki do nosa tekstylne, drelichy, drogię, drukowane tkaniny perkalowe, dzianina, dżersej, firanki, etykiety z materiału, filc, flagi niepapierowe, flanela, flanela sanitarna, gaza, jedwab, kapy na łóżka, płótno klejone, kołderki do przykrywania nóg, kotary na drzwi, krepa, krepon, marabut, materiały lepkie przyklejane na gorąco, materiały na bieliznę osobistą, materiały nie przepuszczające gazów na balony lotnicze, materiały tekstylne nietkane, materiały włókiennicze, materiały z juty, moleskin, moskitiery, narzuty na łóżka, narzuty pikowane, obicia ścienne z materiałów tekstylnych, obrusy niepapierowe, okładziny do mebli z materiałów tekstylnych, okładziny do mebli z surowców włókienniczych, okładziny do mebli z tworzyw sztucznych, pledy, pledy podróżne, płótna do gobelinów i haftów, płótna do serów, płótno klejowe inne niż do materiałów piśmiennych, płótno konopne, podstawki pod kieliszki z tkanin, podszewki, podszewki do kapeluszy, pokrowce do drukarek z materiałów tekstylnych, pokrowce na deski toaletowe, pokrowce na poduszki, pokrowce ochronne na meble, pokrycia na materace, poszewki, poszewki na poduszki, pościel, prześcieradła, ratyna, ręczniki do demakijażu tekstylne, ręczniki do twarzy tekstylne, ręczniki tekstylne, rękawice toaletowe, serwetki tekstylne, serwetki toaletowe tekstylne, serwety na stoły niepapierowe, sukna bilardowe, szewiot, szwandary, sztandary niepapierowe, ściereczki do osuszania szkła, spiwoory, tafta, tiul, tkanina z kordonka, tkanina z włókna szklanego do celów włókienniczych, tkanina ze sztucznego jedwabiu, tkaniny, tkaniny bawełniane, tkaniny do celów włókienniczych, tkaniny elastyczne, tkaniny imitujące skóry zwierzęce, tkaniny jedwabne do szablonów drukarskich, tkaniny lniane, tkaniny na obuwię, tkaniny nie przepuszczające gazów na balony aerostatyczne, tkaniny obciowe, tkaniny płócienne do obuwiu, tkaniny pokryte motywem rysunkowym do haftowania, tkaniny wełniane, tkaniny z ramii, tkaniny z włókna szklanego do celów włókienniczych, trykot, tworzywa sztuczne stosowane jako substytut tkanin, uchwyty do zasłon z materiałów tekstylnych, wyspa pościelowa, wyspy na materace, zasłony prysznicowe z materiałów tekstylnych lub z tworzyw sztucznych, zasłony z surowców włókienniczych lub z tworzyw sztucznych, **25** bandany na szyję, berbety, betery, bezrękawniki, bielizna damska, bielizna osobista, bielizna wchłaniająca pot, biustonosze, bluźki koszulowe, boa na szyję, boty, bryczesy, buty, buty narciarskie, buty sportowe, buty sznurowane, cholewki do obuwiu, chusty, cylindry, czapki, czepek kąpielowe, czubki do butów, daszki do czapek, drewniaki, dżerseje, espadryle, etole, fartuchy, fulary, gabardyna, garnitury, getry, gorsety, gorsety, halki, kalosze, kamasze, kamizelki, kamizelki dla rybaków, kapelusze, kaptury do ubrań, kąpielówki, kieszenie do odzieży, kieszenie kwadratowe, kołnierze, kołnierzyki, kombinezony, kombinezony dla narciarzy wodnych, korki do butów piłkarskich, kostiumy kąpielowe, koszule, koszulki gimnastyczne, krawaty, kurtki wełniane lub futrzane z kapturem, legginsy, liberie, majtki, majtki dziecięce, manipularze, mankiety, mantyle, mitry, mufki, mundury, mycki, nakrycia głowy, napiętki do pończoch, nauszniki, obcasy do butów, obcasy, napiętki, obuwię, obuwię gimnastyczne, obuwię plażowe, obuwię sportowe, ochraniacze kołnierzone, odzież, odzież gotowa, odzież na gimnastykę, odzież papierowa, odzież wodoodporna, odzież z imitacji skóry, odzież ze skóry, ogrzewacze stóp nieelektryczne, okrycia wierzchnie, okucia metalowe do butów, ornaty, osłony-daszki przed słońcem, palta, pancerze, pantofle domowe, pantofle kąpielowe, paski, paski do obuwiu, peleryny, pelisy, pieluszki dla dzieci z materiałów tekstylnych, piżamy, płaszcze, płaszcze kąpielowe, podeszwy butów, podkoszulki, podszewki gotowe, podwiązki, podwiązki do pończoch, podwiązki do skarpetek, pończochy, pończochy wchłaniające pot, potniki, półbuty, prochowce, przypinane kołnierzyki, pulowery, rajstopy, rękawiczki, rękawiczki z jednym palcem, sandały, sandały kąpielowe, sari, skarpetki, slipy, slipy kąpielowe, spodnie, spódnice, staniki, stroje kąpielowe, stroje na maskaradę, stroje plażowe, sukienki, swetry, szale, szaliki, szarfy, szelki, szkielety do kapeluszy, szlafroki, ślimaki niepapierowe, środki antypoślizgowe do obuwiu, taśmy do getrów pod stopy, togi, trykoty, T-shirty, turbany, woalki, wyprawka dziecięca, wyroby pończosznice, żakiety pikowane, **28** aparatura do sztuk magicznych, aparaty do wyrzucania piłek tenisowych, balony do zabawy, bańki mydlane, baki, bloki startowe, bobsleje, butelki do

karmienia lalek, cukierki-petardy, deski surfingowe, deskorolki, dętki do piłek do gry, domki dla lalek, dyski sportowe, dzwonki na choinkę, ekspandery, gra w domino, gry, gry automatyczne inne niż telewizyjne, gry automatyczne lub na żetony, gry planszowe, gry towarzyskie salonowe, grzechotki, gwizdki-wabiki myśliwskie, haczyki wędkarskie, hantle, hulajnogi, huśtawki, kalejdoskopy, kapiszony do pistoletów, kapiszony wybuchowe, karty do bingo, karty do gry, karuzele, katapulty, kije bilardowe, kije golfowe, kije hokejowe, koło do ruletki, kołowrotki wędkarskie, konfetti, konie na biegunach, koszyki wędkarskie, kości do gry, kotyliony, kręgle, kubki na kości do gry, kukielki, kule bilardowe, kule do gry, kulki do gry, lalki, krążki latające, latawce, linki, żyłki wędkarskie, lotki, lotnie, łódka dla lalek, łuki do strzelania, łyżworolki, łyżwy, małe piłki do gier, marionetki, maski, maski szermiercze, maski teatralne, misie pluszowe, modele pojazdów przeskalowane, naciągi do rakiet, nagolenniki, narty, narty surfingowe, narty wodne, ochraniacze sportowe, ochraniacze łokci, oprzyrządowanie i urządzenia do kręgli, ozdoby na choinki z wyjątkiem artykułów oświetleniowych i słodyczy, pałeczki sztafetowe, paralotnia, pierścienie do rzucania, piłki do gier, pistolety, pistolety do paintballa, planse do gry w warcaby, zabawki pluszowe, pławiki do wędkarstwa, płetwy do pływania, pistolety pneumatyczne, pojazdy, pokoiki dla lalek, przybory do łuków do strzelania, przynęty do myślistwa lub rybołówstwa, przyrządy do ćwiczeń fizycznych, przyrządy do wyrzucania rzutków strzelniczych, przyrządy gimnastyczne, przyrządy stosowane w kulturystyce, rakiety do gry, rakiety śnieżne, rękawice do gier, rękawice baseballowe, rękawice bokserskie, rękawice do szermierki, rękawice golfowe, ringo, rolki, rolki do stacjonarnych rowerów ćwiczeniowych, wrotki, rzutki strzelnicze, samochodziki sterowane radiem, sanki, siatki na motyle, siatki tenisowe, spławiki wędkarskie, sprzęt wędkarski, stacjonarne rowery treningowe, stoły bilardowe, stoły bilardowe na monety lub żetony, stoły do tenisa stołowego, strzelby harpunowe, szachownice, szachy, szpule do latawców, śmieszne rzeczy i żarty, sztuczny śnieg na choinki, kule śnieżne, tarcze strzelnicze, torby na sprzęt do krykieta, trampoliny, trik-trak, ubranka dla lalek, układanki, uprzęż wspinaczkowa, urządzenia do zaznaczania punktów w bilardzie, wabiki do myślistwa lub rybołówstwa, warcaby, wędki do łowienia, wiązania do nart, worki treningowe, wosk do nart, wrotki, zabawki dla dzieci, zabawki do piasku, zabawki dla zwierząt domowych, zabawki ruchome i sterowane radiem, zjeżdżalnie, klocki, tory wyścigowe, puzzle, **34** bibułka papierosowa, bloczki bibułki do papierosów, cygara, cygaretki, fajki, filtry do papierosów, gilotynki do cygar, kamienie do zapalniczek, kieszonkowe przyrządy do skręcania papierosów, papierosy, papierosy zawierające substytuty tytoniu nie do celów leczniczych, przybory do czyszczenia fajek, spłuwaczki dla żujących tytoń, stojaczki na fajki, tabaka, tytoń, tytoń do żucia, ustniki do cygarniczek, ustniki papierosów, ustniki z bursztynu do cygarniczek, woreczki na tytoń, zapalniczki dla palaczy tytoniu, zapalniczki, zbiorniki na gaz do zapalniczek, zioła do palenia, **35** analizy kosztów, analizy rynkowe, organizowanie sprzedaży w trybie aukcji i przetargów publicznych, organizowanie sprzedaży w trybie aukcji internetowych, usługi agencji eksportowo-importowej, usługi w zakresie badania opinii publicznej, sondaże-opinie, promocja sprzedaży dla osób trzecich, badania w dziedzinie działalności gospodarczej, badanie rynku, badanie czytelnictwa, doradztwo specjalistyczne w sprawach działalności gospodarczej, doradztwo w zakresie organizowania i prowadzenia działalności gospodarczej, doradztwo w zakresie zarządzania personelem, doradztwo w zarządzaniu działalnością gospodarczą, ekspertyzy w zakresie wydolności przedsiębiorstw, usługi impresariów w działalności artystycznej, badania marketingowe, agencje informacji handlowej, informacja o działalności gospodarczej, pomoc przy zarządzaniu przedsiębiorstwami przemysłowymi lub handlowymi, pomoc w prowadzeniu działalności gospodarczej, pomoc w prowadzeniu działalności gospodarczej, pozyskiwanie informacji o działalności gospodarczej, prognozy ekonomiczne, pozyskiwanie danych do komputerowych baz danych, transkrypcja formy wiadomości i komunikatów, systematyzacja danych w komputerowych bazach danych, komputerowe zarządzanie plikami, zarządzanie zbiorami informatycznymi, wyszukiwanie informacji w plikach komputerowych dla osób trzecich, wyszukiwanie w komputerowych bazach danych, sortowanie danych w bazach komputerowych, agencje reklamowe, dystrybucja materiałów reklamowych w postaci próbek, druków, prospektów, broszur, rozpowszechnianie ogłoszeń reklamowych, usługi modeli/modelek do celów reklamowych i promowania sprzedaży, uaktualnianie materiałów reklamowych, rozlepianie plakatów rekla-

mowych, organizowanie wystaw w celach handlowych lub reklamowych, pokazy towarów, usługi w zakresie prenumeraty czasopism dla osób trzecich, publikowanie tekstów reklamowych, rozpowszechnianie materiałów reklamowych, usługi edytorskie w zakresie reklamy, wynajmowanie przestrzeni reklamowej, wynajem czasu reklamowego we wszystkich środkach przekazu, reklamy, przygotowywanie reklam prasowych, reklamy korespondencyjne, reklamy radiowe, reklamy telewizyjne, reklama za pośrednictwem sieci komputerowej, wynajmowanie nośników reklamowych, organizowanie targów w celach handlowych i reklamowych, dekoracja wystaw sklepowych, usługi w zakresie księgowości, rekrutacja personelu, przygotowanie listy płac, przygotowywanie zeznań podatkowych, rachunkowość, fotokopowanie, administrowanie hotelami, edycja tekstów, usługi sekretarskie, powielanie dokumentów, obróbka tekstów, agencje public relations, usługi w zakresie pośrednictwa pracy, usługi przeglądu prasy, wyceny handlowe, prezentowanie produktów w mediach dla celów sprzedaży detalicznej, publikowanie tekstów sponsorowanych, tworzenie tekstów reklamowych i sponsorowanych, **36** analizy finansowe, doradztwo w sprawach finansowych, organizowanie funduszy na cele dobroczynne, doradztwo w sprawach ubezpieczeniowych, ekspertyzy dla celów fiskalnych, informacja o ubezpieczeniach, doradztwo w sprawach ubezpieczenia, wycena majątku nieruchomości, wycena finansowa, administrowanie majątkiem nieruchomości, oszacowanie wartości dla celów fiskalnych, ekspertyzy do celów fiskalnych, pośrednictwo ubezpieczeniowe, pośrednictwo maklerskie giełdowe, notowania giełdowe, pośrednictwo giełdowe, sponsorowanie finansowe, transakcje finansowe, operacje finansowe, operacje walutowe, usługi ubezpieczeniowe, usługi finansowe, zarządzanie majątkiem, zarządzanie finansami, operacje bankowe, inwestycje kapitałowe, organizacja zbiorów, zbiórki funduszy na cele dobroczynne, wycena antyków, zbiorów numizmatycznych lub znaczków, **39** dystrybucja gazet, czasopism i periodyków, informacja o składowaniu, wypożyczanie kontenerów magazynowych, informacja o magazynowaniu, magazynowanie, wynajmowanie magazynów, składowanie towarów, pakowanie produktów i towarów, spedycja, organizowanie podróży i wycieczek, zwiedzanie turystyczne, rezerwacja miejsc podróży, organizowanie transport pasażerskiego, organizowanie wycieczek morskich, **40** apreturowanie papieru, usługi poligraficzne, druk sitowy, drukowanie litograficzne, drukowanie offsetowe, drukowanie rysunków, fotochemigrafia, wywoływanie filmów fotograficznych, introligatorstwo, obróbka papieru, skład fotograficzny, drukowanie wzorców, kopiowanie zdjęć, obróbka taśm filmowych, obróbka papieru, **41** porady w zakresie edukacji i kształcenia, edukacja, informacja o edukacji, studia filmowe, produkcja filmów, fotoreportaże, usługi studia nagrań, informacja o imprezach rozrywkowych i rekreacji, usługi klubowe w zakresie rozrywki i nauczania, organizowanie i obsługa konferencji, kongresów, organizowanie konkursów edukacyjnych lub rozrywkowych, organizowanie konkursów piękności, organizowanie i prowadzenie pracowni specjalistycznych, organizowanie i prowadzenie seminariów, sympozjów i zjazdów, usługi klubowe w zakresie rozrywki i nauczania, publikowanie książek, gazet, czasopism i periodyków, publikowanie tekstów inne niż reklamowe, publikacja elektroniczna on-line książek i periodyków, pokazy w ramach kształcenia praktycznego, usługi w zakresie publikowania wydawnictw podręcznych i małej poligrafii komputerowej, montaż taśm wideo, montaż programów radiowych i telewizyjnych, nagrywanie filmów na taśmach wideo, obsługa publikacji elektronicznych on-line nieprzesyłalnych, organizowanie wystaw z dziedziny kultury i edukacji, organizowanie imprez rozrywkowych i plebiscytów, organizowanie imprez łączonych z wręczaniem nagród, organizowanie spektakli jako usługi impresariów, programy rozrywkowe radiowe i telewizyjne, usługi reporterskie, wykonywanie mikrofilmów, **42** administrowanie stronami komputerowymi, analizy systemów komputerowych, aktualizacja oprogramowania komputerowego, projektowanie oprogramowania komputerowego, projektowanie systemów komputerowych, doradztwo w zakresie sprzętu komputerowego, instalacje oprogramowania komputerowego, programowanie komputerowe, konwersja danych lub dokumentów na formę elektroniczną, konserwacja oprogramowania komputerowego, tworzenie i utrzymywanie stron internetowych dla osób trzecich, odzyskiwanie danych w komputerach, konwersja danych lub dokumentów na formę elektroniczną, usługi komputerowe w zakresie ochrony antywirusowej, usługi artystów grafików, usługi projektantów mody, usługi w zakresie wzornictwa przemysłowego, opracowywanie projektów technicznych, prace ba-

dawczo-rozwojowe dla osób trzecich, usługi projektowania inne niż do celów reklamowych.

(111) **244718** (220) 2010 11 24 (210) 378132
(151) 2012 01 05 (441) 2011 02 28

(732) BAUER-WELTBILD MEDIA SPÓŁKA Z OGRANICZONĄ
ODPOWIEDZIALNOŚCIĄ SPÓŁKA KOMANDYTOWA, Warszawa, PL.
(540) Klub Dla Ciebie

(510), (511) **03** antyperspiranty, barwniki do celów kosmetycznych, bursztyń do wyrobów perfumeryjnych, chusteczki nasączone płynami kosmetycznymi, dezodoranty do użytku osobistego, ekstrakty kwiatowe do perfum, esencje eteryczne, jonon do wyrobów perfumeryjnych, kosmetyki, wazelina kosmetyczna, kosmetyki dla zwierząt, preparaty do depilacji, kosmetyki do brwi, kosmetyki upiększające, kremy kosmetyczne, kremy wybielające do skóry, kwiaty jako baza do perfum, lakiery do paznokci, lakiery do włosów, lotony do celów kosmetycznych, maseczki kosmetyczne, materiały przyklepne do celów kosmetycznych, mieszaniny zapachowe, mięta do wyrobów perfumeryjnych, mleczko kosmetyczne, mleczko migdałowe do celów kosmetycznych, mydła dezodoryzujące, mydła dezynfekujące, mydła migdałowe, mydła przeciwopotowe, mydła przeciwopotowe do stóp, mydło do golenia, neutralizatory do trwałej ondulacji, odświeżacze do ust w aerozolu, olejek jaśminowy, olejek lawendowy, olejek bergamotowy, olejek migdałowy, olejek różany, olejki do celów kosmetycznych, olejki do celów perfumeryjnych, olejki esencjonalne, olejki toaletowe, ołówki do brwi, ołówki-kredki kosmetyczne, patyczki z wata do celów kosmetycznych, perfumy, piżmo stosowane w perfumerii, płyny do pielęgnacji włosów, płyny po goleniu, preparaty do golenia, pomadki do ust, pomady do celów kosmetycznych, preparaty do makijażu, preparaty do demakijażu, preparaty do kręcenia włosów, preparaty do mycia, preparaty do pielęgnacji jamy ustnej nie do celów leczniczych, środki do czyszczenia zębów, preparaty do pielęgnacji paznokci, preparaty kosmetyczne do kąpieli, preparaty kosmetyczne do odchudzania, preparaty kosmetyczne do opalania się, preparaty kosmetyczne do pielęgnacji skóry, preparaty kosmetyczne do rzęs, tusze do rzęs, produkty perfumeryjne, produkty toaletowe, puder do makijażu, sole do kąpieli do celów innych niż lecznicze, szampony, szampony dla zwierząt domowych, szminki, sztuczne paznokcie, tłuszcze do celów kosmetycznych, toniki kosmetyczne, waciki, wata do celów kosmetycznych, woda kolońska, woda lawendowa, woda toaletowa, woda zapachowa, preparaty do depilacji, wosk do depilacji, zestawy kosmetyków, zmywacze do paznokci, żele do wybielania zębów, **05** algicydy, alkohol do celów farmaceutycznych, amalgamaty dentystyczne, anestetyki, antybiotyki, antyseptyki, algicydy, apteczki wyposażone przenośne, artykuły żywnościowe na bazie białka do celów medycznych, preparaty balsamiczne do celów leczniczych, balsamy do celów leczniczych, bandaże opatrunkowe, biocydy, borowina do kąpieli, borowina lecznicza, bransolety do celów leczniczych, brom do celów farmaceutycznych, cement kostny do celów chirurgicznych i ortopedycznych, cementy dentystyczne, chinina do celów medycznych, chinolina do celów medycznych, chirurgiczne materiały opatrunkowe, chleb dla diabetyków, chloroform, cukier do celów medycznych, cukierki do celów leczniczych, czopki, detergenty do celów medycznych, dezodoranty inne niż do użytku osobistego, diastaza do celów medycznych, żywność dietetyczna przystosowana do celów medycznych, napoje dietetyczne przystosowane do celów medycznych, substancje dietetyczne przystosowane do celów medycznych, dodatki odżywcze do celów leczniczych, drewno cedrowe jako środek odstrasający owady, drożdże do celów farmaceutycznych, eliksiry, enzymy do celów farmaceutycznych, enzymy do celów medycznych, enzymy do celów weterynaryjnych, enzymy mlekowe do celów farmaceutycznych, estry do celów farmaceutycznych, etery do celów farmaceutycznych, eukaliptol do celów farmaceutycznych, eukaliptus do celów farmaceutycznych, fenol do celów farmaceutycznych, fosforany do celów farmaceutycznych, gaza opatrunkowa, gazy do celów medycznych, gąbka do ran, gencjana do celów farmaceutycznych, glicerofosfaty, gliceryna do celów medycznych, glukoza do celów medycznych, gorczyca do celów farmaceutycznych, guma do celów medycznych, guma do żucia do celów leczniczych, gumiguta do celów leczniczych, gwajakol do celów farmaceutycznych, hematogen, hemoglobina, herbata dla astmatyków, herbata lecznicza, herbata odchudzająca do celów leczniczych, herbata z ziół do celów medycznych, herbicydy, hormony do celów medycznych, hydrastyna, hydrastynina, implanty chirurgiczne w postaci żywych tkanek, izoto-

py do celów medycznych, jod do celów farmaceutycznych, jodki do celów farmaceutycznych, jodoform, jodyna, jujuba lecznicza, kalmel, kamfora do celów medycznych, kamień winny do celów farmaceutycznych, kapsułki do celów farmaceutycznych, kapsułki na lekarstwa, karbonyl jako środek przeciwpasożytniczy, kauczuk do celów dentystycznych, kąpiele lecznicze, kąpiele tlenowe, kleje do protez dentystycznych, kolcowój lekarski do celów medycznych, kompresy, kolodium do celów farmaceutycznych, koper włoski do celów leczniczych, kora chinowa do celów leczniczych, kora do celów farmaceutycznych, kora krotonowa, kora mangrowa do celów farmaceutycznych, kora z angostury do celów medycznych, korzenie lekarskie, korzenie rabarbaru do celów farmaceutycznych, kreozot do celów farmaceutycznych, krew do celów medycznych, osocze krwi, kultury mikroorganizmów do celów medycznych lub weterynaryjnych, kurara, kwas galusowy do celów farmaceutycznych, kwasy do celów farmaceutycznych, kwiat siarczany do celów farmaceutycznych, lakiery dentystyczne, laktoza, lecytyna do celów medycznych, napary lecznicze w postaci nalewek, lekarstwa przeciw zaparciu, leki dla ludzi, leki do celów stomatologicznych, leki do celów weterynaryjnych, leki pomocnicze, leki seroterapeutyczne, leki uspokajające, leki wzmacniające, leki w płynie, lotony dla psów, lotony do celów farmaceutycznych, lotony do celów weterynaryjnych, lucerna chmielowa do celów farmaceutycznych, lukrecja do celów farmaceutycznych, magnezja do celów farmaceutycznych, majtki higieniczne, majtki higieniczne dla osób nie trzymających moczu, majtki menstruacyjne, mastyksy dentystyczne, maści do celów farmaceutycznych, maści do leczenia oparzeń słonecznych, maści ręciovie, maść przeciw odmrożeniom, materiały dentystyczne do odcisków, materiały do plombowania zębów, materiały opatrunkowe, materiały opatrunkowe chirurgiczne, materiały ściernie do celów dentystycznych, mazięta, mech irlandzki do celów medycznych, mentol, mięta do celów farmaceutycznych, mleczko pszczele do celów medycznych, mleko białkowe, mleko migdałowe do celów farmaceutycznych, mleko słodowe do celów leczniczych, mleko w proszku dla niemowląt, nalewki do celów leczniczych, napoje lecznicze, kokaina, narkotyki do celów medycznych, obroże przeciwpasożytnicze dla zwierząt, obrączki przeciwreumatyczne, octany do celów farmaceutycznych, odczynniki chemiczne do celów medycznych lub weterynaryjnych, okłady, okłady gorczycowe, olej gorczycowy do celów leczniczych, olej rycynowy do celów leczniczych, oleje lecznicze, olejek kamforowy do celów medycznych, olejek terpentynowy do celów farmaceutycznych, olejek z kopru do celów leczniczych, ołówki hemostatyczne, ołówki kaustyczne, ołówki przeciw brodawkom, ołówki przeciw migrenie, opaski barkowe do celów chirurgicznych, opaski higieniczne, podpaski menstruacyjne, opiaty, opium, papierosy beztytoniowe do celów leczniczych, pektyna do celów farmaceutycznych, pastylki do celów farmaceutycznych, pepsyny do celów farmaceutycznych, pestycydy, pieluchy dla chorych z brakiem kontroli czynności fizjologicznych, pierścienie na odciski stóp, pigułki do celów farmaceutycznych, pijawki lekarskie, plastry do celów medycznych, plastry gorczycowe, plastry lecznicze przyklepne, plastry samoprzylepne, płyny do płukania ust do celów leczniczych, płyny do przemycania oczu, płyny do przemycania pochwy, podłoża dla kultur bakteryjnych, podpaski higieniczne, podpaski menstruacyjne, poduszeczki do karmienia piersią, pomady do celów medycznych, porcelana na protezy dentystyczne, preparaty bakteriologiczne do celów medycznych i weterynaryjnych, preparaty białkowe do celów medycznych, preparaty biologiczne do celów medycznych, preparaty biologiczne do celów weterynaryjnych, preparaty chemiczne dla testów ciążyowych, preparaty chemiczne do celów farmaceutycznych, preparaty chemiczne do celów medycznych, preparaty chemiczne do celów weterynaryjnych, preparaty chemiczno-farmaceutyczne, preparaty do czyszczenia szkieł kontaktowych, preparaty diagnostyczne do celów medycznych, preparaty dla organoterapii, preparaty do sterylizacji, preparaty enzymatyczne do celów medycznych, preparaty enzymatyczne do celów weterynaryjnych, preparaty farmaceutyczne, preparaty farmaceutyczne do pielęgnacji skóry, preparaty farmaceutyczne przeciw łupieżowi, preparaty farmaceutyczne przeciw oparzeniom słonecznym, preparaty medyczne do odchudzania, preparaty medyczne na porost włosów, preparaty przeciw hemoroidom, preparaty przeciw moczeniu się, preparaty przeciw molom, preparaty przeciw odmrożeniom, preparaty przeciwpasożytnicze, preparaty rozszerzające oskrzela, preparaty terapeutyczne do kąpieli, preparaty ułatwiające żąbkowanie, preparaty weterynaryjne, preparaty witaminowe, preparaty z mikroelementami dla ludzi i zwierząt, preparaty z mikroorganizmami do celów medycznych lub wete-

rynaryjnych, produkty na bazie wapna do celów farmaceutycznych, środki przeciwbólowe, radiologiczne substancje kontrastowe do celów medycznych, roztwory do użytku ze szkłami kontaktowymi, salmiak w postaci pastylek, siemię lniane do celów farmaceutycznych, skrobia do celów dietetycznych lub farmaceutycznych, sól do celów farmaceutycznych, sole do celów medycznych, sole do kąpeli do celów leczniczych, sole do kąpeli mineralnych, sole wód mineralnych, sole potasowe do celów medycznych, sole sodowe do celów medycznych, sole trzeźwiące, sterydy, stopy dentystyczne ze złota, stopy metali szlachetnych do celów dentystycznych, strychnina, substancje odżywcze dla mikroorganizmów, substancje radioaktywne do celów medycznych, substancje żrące do celów farmaceutycznych, sulfonamidy, surowice, sykatywy jako środki wysuszające do celów medycznych, syropy do użytku farmaceutycznego, szczepionki, środki antykonceptyjne chemiczne, środki bakteriobójcze, środki dezynfekcyjne do celów higienicznych, środki do leczenia oparzeń, środki do mycia psów, środki do oczyszczania powietrza, środki do odstraszania owadów, środki do odświeżania powietrza, środki do tępienia pasożytów, środki medyczne przeciw poceniu się, środki na odciski, środki na uspokojenie nerwów, środki nasenne, środki odstraszające insekty dla psów, środki przeciw gorączce, środki przeciw migrenie, środki przeciw roztoczom, środki przeczyszczające, środki tamujące krwawienia, środki trawienne do celów farmaceutycznych, środki zmniejszające apetyt do celów medycznych, tampony menstruacyjne, taśmy do podpasek, taśmy przylepne i samoprzylepne do celów medycznych, terpentyna do celów farmaceutycznych, tkaniny chirurgiczne, tran, tymol do celów farmaceutycznych, wata antyseptyczna, wata aseptyczna, wata do celów medycznych, wata higroskopijna, węgiel drzewny do celów farmaceutycznych, higieniczne wkładki ochronne do majtek, woda melisowa do celów farmaceutycznych, woda morską do kąpeli leczniczych, woda ołowiawa, woda termalna, woda utleniona do celów medycznych, wody mineralne do celów leczniczych, wosk do modelowania do celów stomatologicznych, wyciąg z chmielu do celów farmaceutycznych, wyroby cukiernicze do celów leczniczych, wywary do celów farmaceutycznych, zioła do palenia do celów leczniczych, zioła lecznicze, żelatyna do celów medycznych, żywność dla niemowląt, żywność dietetyczna do celów leczniczych, **07** krajalnice do chleba, młynki do kawy inne niż o napędzie ręcznym, urządzenia kuchenne elektryczne, malaksery, maszyny do siekania mięsa, miksery elektryczne do użytku domowego, młynki do użytku domowego inne niż ręczne, młynki domowe elektryczne, noże elektryczne, odkurzacze, torby i węże do odkurzaczy, wyciskacze do owoców elektryczne domowe, otwieracze do puszek elektryczne, młynki do pieprzu inne niż ręczne, pralki, pralki automatyczne, prasownice, roboty kuchenne elektryczne, suszarki-wirówki, maszyny do szycia, zmywarki naczyń, klisze drukarskie, **09** akumulatory elektryczne, alarmy, alarmy antywłamaniowe, alarmy dźwiękowe, alarmy pożarowe, alkoholomierze, amperomierze, analizatory powietrza, anteny, przyrządy rozmagmiesowujące do taśm magnetycznych, aparatura kadrująca do przezroczy, aparaty kinematograficzne, aparaty fotograficzne, maski do nurkowania, aparaty radiowe, audiowizualne urządzenia dydaktyczne do nauczania, automaty biletowe, automaty muzyczne uruchamiane monetą, automatyczne sekretarki, baterie do latarek kieszonek, baterie do oświetlania, baterie elektryczne, baterie galwaniczne, baterie wysokonapięciowe, baterie słoneczne, ciemnie fotograficzne, mikroprocesory, procesory jako centralne jednostki przetwarzania, procesory tekstu, cyklotrony, czytniki, czytniki kodów kreskowych, czytniki znaków optycznych, dalekopisy, optyczne nośniki danych, drukarki komputerowe, dyktafony, dyski magnetyczne, dyski do rejestracji dźwięku, dyskietki, dyski kompaktowe audio-wideo, CD, CDMP3, DVD, dyski optyczne, dyski obliczeniowe, pamięci komputerowe, dystrybutory automatyczne, dystrybutory dysków, dzwonki alarmowe elektryczne, dzwonki sygnalizacyjne, taśmy filmowe naświetlone, ekrany stosowane w fotografii, ekrany fluoryzujące, ekrany projekcyjne, elektroniczne pióra świetlne, epidiaszkopy, etykiety na towarach elektroniczne, filmy naświetlone, filmy animowane, fotokopiarki, głośniki, gramofony, hologramy, interfejsy komputerowe, kalkulatory, kalkulatory kieszonek, kamery filmowe, kamery wideo zespolone z magnetofonem, kamery wizyjne, karty inteligentne z obwodami scalonymi zintegrowanymi, karty magnetyczne do identyfikacji osób, karty magnetyczne kodowane, maski ochronne dla uprawiania sportu, kasy rejestrujące, klawiatury komputerowe, kodery magnetyczne, kombinezony dla nurków, maski do nurkowania, komputerowe urządzenia peryferyjne, komputery, komputery przenośne, laptopy, drukarki do komputerów, krokomierze, kuwety foto-

graficzne, lampy błyskowe, lampy ciemniowe, lasery nie do celów medycznych, lornetki, lupy optyczne, magnetofony taśmowe, magnetyczne nośniki informacji, maszty antenowe do telefonii bezprzewodowej, maszty radiotelegraficzne, maszyny do dyktowania, maszyny faksymilowe, mechanizmy do aparatów uruchamianych monetą lub żetonami, mechanizmy na monety lub żetony do włączania telewizorów, megafony, mikrofony, mikroskopy, modemy, myszy komputerowe, monitory-hardware komputerowy, monitory-programy komputerowe, napędy dyskowe, neony reklamowe, nośniki danych magnetyczne, nośniki do rejestracji dźwięku, notesy elektroniczne, obwody drukowane, odbiorniki audio-i wideo, odbiorniki radiowe, odtwarzacze kaset, odtwarzacze płyt kompaktowych, optyczne nośniki informacji, oscylografy, odtwarzacze kaset, płyt DVD, płyt kompaktowych, plotery, płytki krzemowe do obwodów scalonych półprzewodnikowych, chipy, płyty fonograficzne, podkładki pod myszy, podpórki pod nadgarstki do użytku z komputerem, półprzewodniki, programy gier komputerowych, programy komputerowe jako software ładowalny, programy komputerowe nagrane, przezrocza fotograficzne, przysłony fotograficzne, publikacje elektroniczne w postaci modułów ładowalnych, radary, radia samochodowe, radio pagery, rastry do fotografii, rzutniki do slajdów, skanery stosowane w matematyce, skanery komputerowe, słuchawki na uszy, słuchawki telefoniczne, spektrografy, spektroskopy, stacje taśm magnetycznych informatyczne, stereoskopy, sterowniki informatyczne, sterujące programy komputerowe systemu operacyjnego nagrane, suszarki do klisz i odbitek fotograficznych, taśmy do czyszczenia głowic nagrywających, taśmy do rejestracji dźwięku, taśmy magnetyczne, taśmy wideo, telefony przenośne, telegrafy, telekopiarki, teleskopy, tłumacze elektroniczne kieszonek, tranzystory stosowane w elektronice, urządzenia do czyszczenia dysków nagranych dźwiękiem, urządzenia do czyszczenia płyt fonograficznych, urządzenia do gier działające z zewnętrznym ekranem wyświetlającym, urządzenia do komunikacji wewnętrznej, urządzenia do montażu filmów kinematograficznych, urządzenia do nawigacji dla pojazdów, urządzenia do nawigacji satelitarnej, urządzenia do odtwarzania dźwięku, urządzenia do przetwarzania informacji, urządzenia do nabłyszczenia odbitek fotograficznych, urządzenia do suszenia odbitek fotograficznych, urządzenia do transmisji dźwięku, urządzenia nadawcze telefoniczne, kasety wideo, kasety wideo z grammi, wideofony, wykrywacze, wykrywacze dymu, żelazka elektryczne, **11** abażury do lamp, bidety, bojery, bojery gazowe, szybkowary elektryczne, czajniki elektryczne, dozowniki środków odkażających w toaletach, elektryczne ekspresy do kawy, elektryczne lub nieelektryczne ogrzewacze do stóp, elektryczne żarniki do lamp, elektryczne żarniki do ogrzewania, elementy grzejne, fajerki grzejne, filtry instalacji domowych, filtry do kawy elektryczne, filtry do wody pitnej, fontanny, formy do wypiekania ciasta elektryczne, formy do wypiekania wafli elektryczne, frytkownice elektryczne, gofrownice elektryczne, grzejniki do centralnego ogrzewania, grzejniki do nóg, grzejniki elektryczne, inhalatory, kabiny natryskowe, kabiny przenośne do łaźni tureckich, kolektory słoneczne do ogrzewnictwa, kominiki domowe, krany, kuchenki, lampiony, lampki elektryczne na choinkę, lampy do aparatów projekcyjnych, lampy do oświetlania akwarium, lampy do układania włosów, lampy elektryczne, lampy gazowe, lampy na promienie ultrafioletowe inne niż do celów leczniczych, lampy oświetleniowe, latarki, latarki kieszonek, latarnie oświetleniowe, lodówki, miski klozetowe, natryski, prysznicze, nawilżacze do grzejników centralnego ogrzewania, obudowy do lamp, opiekacze do chleba, oprawki do lamp elektrycznych, osprzęt do palników gazowych, osprzęt do wanien, oświetlenie sufitowe, palniki kuchennek, piece kąpielowe, piece grzewcze, piecyki do podgrzewania wody, płuczki ustępowe, płyty grzejne, podgrzewacze butelek dla niemowląt elektryczne, sedesy, sprzęt kuchenny elektryczny, suszarki do bielizny elektryczne, suszarki do włosów, suszarki łaźnienkowe do rąk montowane przy umywalkach, suszarki powietrza, szafy chłodnicze, szkła do lamp, szybkowary elektryczne, świeczniki, żyrandole, tostery, umywalki, ustępy przenośne, wanny do kąpeli nasiadowych, wanny łaźnienkowe, wanny z ruchem wirowym wody, wentylatory, wentylatory elektryczne do użytku osobistego, zamrażarki, zapalarki do gazu, zapalniczki, zapalniczki do gazu, zlewozmywaki, żarniki elektryczne do ogrzewania, żarówki elektryczne, żarówki oświetleniowe, **14** agaty, amulety, biżuteria, biżuteria komórkowa, biżuteria ze szkła sztrasowego, bransoletki, bransoletki do zegarków, breloczki, breloczki do kluczy ozdobne, broszki, budziki, chronografy, chronometry, chronoskopy, diamenty, dzieła sztuki z metali szlachetnych, emblematy z metali szlachetnych, etui na zegarki, figurki z metali szlachetnych,

iryd, kamienie półszlachetne, kamienie szlachetne, kolczyki, koperty do zegarków, kotwiczki zegarmistrzowskie, łańcuszki, łańcuszki do zegarków, mechanizmy do zegarów, mechanizmy do zegarów i zegarków, medale, medaliony, monety, naszyjniki, nici z metali szlachetnych, nici ze srebra, nici ze złota, obrączki, ozdoby biżuteryjne, ozdoby do kapeluszy z metali szlachetnych, ozdoby do obuwi z metali szlachetnych, ozdoby z bursztynu, ozdoby z kości słoniowej, ozdoby ze srebra, pallad, perły, platyna, popiersia z metali szlachetnych, posągi z metali szlachetnych, posąжки z metali szlachetnych, przedmioty platerowane metalami szlachetnymi, pudełka z metali szlachetnych, spinki do krawatów, spinki do mankietów, sprężyny do zegarków, szkiełka do zegarków, szpilki, szpilki do krawatów, szpilki ozdobne, sztabki metali szlachetnych, tarcze zegarów i zegarków, urny z metali szlachetnych, wahadła zegarmistrzowskie, wskazówki do zegarów i zegarków, zegarki, zegarki na rękę, zegary, zegary atomowe, zegary i zegarki elektryczne, zegary słoneczne, żetony miedziane, **15** instrumenty muzyczne, akordeony, altówki, bębny, basy, pałeczki do bębnow, batuty dyrygenckie, tamburyny, cymbały, cytry, drumle, flety, futerały na instrumenty muzyczne, gitary, harfy, harmonie ręczne, organki, kamertony, kastaniety, katarzynki, klarnety, kontrabasy, komety, trąbki, tamburyny, ksylofony, kuranty, liry, rogi, mandoliny, pianina, oboje, organy, piszczałki do organów, puzony, skrzypce, tam-tamy, tłumiki do instrumentów muzycznych, elektroniczne instrumenty muzyczne, smyczki do instrumentów muzycznych, struny, statywy do nut, ustniki instrumentów muzycznych, klawiatury do pianin, klawisze do instrumentów muzycznych, taśmy muzyczne perforowane, pozytywki, syntezatory muzyczne, tłumiki do instrumentów muzycznych, młoteczki do strojenia, pedały do instrumentów muzycznych, **16** afisze, plakaty, akwaforty, akwarele, albumy, atlasy, almanachy, arkusze z wiskozy do zawijania i pakowania, artykuły biurowe z wyjątkiem mebli, wkłady atramentowe do piór, atrament, atrament korektorski, biuły, bielizna stołowa papierowa, bilety, bloczki do pisania, bloki listowe, bloki rysunkowe, broszury, chorągiewki papierowe, chromolitografie, chusteczki do nosa papierowe, czasopisma, czcionki drukarskie, czcionki ze stali, deski kreślarskie, diagramy, dozowniki taśmy przyklepnej, zestawy drukarskie przenośne, emblematy, pieczęcie papierowe, etykiety nie z materiału tekstylnego, filtry do kawy papierowe, folie z tworzyw sztucznych z pęcherzykami powietrza do pakowania lub zabezpieczania w transporcie, formularze, druki, blankiety, fotografie, rotograwiura, futerały na matryce, galwanotypy, gazety, gilotyńki do papieru, globusy ziemskie, gluten do papieru lub do użytku domowego, kalendarze, kalendarze z kartkami do zdzierania, kalka maszynowa, kalka półcienna, kalka techniczna, kalkomanie, kartki z życzeniami, karty muzyczne z życzeniami, karty pocztowe, karton, karton z miazgi drzewnej, karty indeksowe, kasetki na papeterię, katalogi, klajstry, kleje do materiałów papierniczych lub do użytku domowego, kokardy papierowe, komiksy, koperty biurowe, koperty na butelki z kartonu lub z papieru, korektory w płynie, kosze na listy, książki, linijki dla drukarzy, linijki rysownicze, litografie, obrazy, mapy, mapy geograficzne, masy specjalne do pieczętowania i użytku piśmiennego, maszyny do pisania elektryczne i nieelektryczne, materiały do introligatorstwa, materiały do modelowania, materiały do nauczania z wyjątkiem aparatów, materiały drukowane, materiały filtracyjne papierowe, materiały piśmienne, matryce, matryce do druku ręcznego, modele, naklejki, naklejki adresowe, nalepki, niszczarki dokumentów do użytku biurowego, notatniki, notesy podręczne, obrusy papierowe, obwoluty na luźne kartki, obwoluty papierowe na dokumenty, odciskarki do kart kredytowych nieelektryczne, okładki na czeki, okładki na paszporty, okładki-obwoluty, opakowania, opakowania do butelek z kartonu lub papieru, papier, papier do maszyn rejestrujących, papier do pakowania, papier do pisania, papier do radiogramów, papier higieniczny, papier parafinowany, papier pergaminowy, papier przebitkowy, papier srebrny, papier świecący, papier w arkuszach, papier z miazgi drzewnej, pielucho-majtki niemowlęce z papieru lub celulozy jednorazowe, pieluszki niemowlęce z papieru lub celulozy jednorazowe, plansze, płytki grawerskie, plany, płótno do malarstwa, płótno introligatorskie, płótno nasączone tuszem do powielaczy, płótno nasączone tuszem do urządzeń stosowanych w reprodukcji dokumentów, płyty matrycowe, podręczniki, przezroczca, przybory do pisania, przybory szkolne, publikacje, pudełka kartonowe lub papierowe, stempła, pudełka na farby, pudła na kapelusze z tektury, ramki do fotografii, rejestry, rozkłady jazdy godzinowe drukowane, reprodukcje graficzne, ręczniki papierowe, rolki do taśm barwiących, rozkłady godzinowe, ryciny, segregatory na dokumenty, skoroszyty na dokumenty, serwetki papierowe, serwetki sto-

łowe papierowe, serwety na stół papierowe, szablony do kopiowania rysunków, szylidy z papieru lub z kartonu, tablice ogłoszeniowe na afisze z kartonu lub z papieru, taśma klejąca, taśmy introligatorskie, taśmy do maszyn do pisania, taśmy do maszyn do pisania, taśmy elastyczne do użytku biurowego, taśmy lub karty papierowe do zapisu programów komputerowych, taśmy nasączone tuszem, taśmy nasączone tuszem do drukarek komputerowych, taśmy papierowe, taśmy przyklepne i samoprzylepne do celów papierniczych lub do użytku domowego, taśmy z papieru, teczki, tkanina klejąca do materiałów piśmiennych, tkaniny introligatorskie, torby do pakowania z papieru lub z tworzyw sztucznych, torby na śmieci z papieru lub z tworzyw sztucznych, torebki do gotowania w kuchenkach mikrofalowych, torebki papierowe w kształcie stożka, wykroje do wykonywania odzieży, wykroje do szycia, wyroby z kartonu, wzory do haftowania, wzory do kalkowania, zakładki do książek, zeszyty, znaczki pocztowe, **18** aktówki, baty, bicze, chlebaki na ramię, derki dla koni, futra, futra ze skór zwierzęcych, imitacje skóry, ircha inna niż do czyszczenia, kagańce, komplety podróżne skórzane, kutry, kufry podróżne, lejce, narguty ze skór futrzanych, nici ze skóry, nosidełka do noszenia niemowląt, obroże dla psów, obroże dla zwierząt, ochraniacze na siodła końskie, okładziny do mebli skórzane, paski do ekwipunku wojskowego, okrycia dla zwierząt, uprząż, pasy do uprząży, pagony, parasole, parasole przeciwśłoneczne, parasolki, paski skórzane, pasy skórzane, pasy naramiennicze ze skóry, plecaki, plecaki szkolne, plecaki turystyczne, portfele, portmonetki, pudełka ze skóry, pudła na kapelusze skórzane, rzemienie, rzemienie skórzane, sakiewki ze skóry, sakiewki ze skóry do pakowania, sakwy myśliwskie, sakwy ze skóry, siodła do jazdy konnej, skóra surowa lub półprzetworzona, skóra zwierzęca, skóry, rzemienie, smycze skórzane, strzemiona skórzane, teczki na nuty, torby alpinistyczne, torby do pakowania ze skóry, torby myśliwskie, torby na kółkach, torby na narzędzia skórzane puste, torby na ubrania podróżne, torby turystyczne, torby i siatki na zakupy, torebki, tornistry szkolne, ubrania dla zwierząt, walizy, walizki, walizeczki, walizki ze skóry lub z tektury skórzanej, worki myśliwskie, wykończenia i dekoracja ze skóry do mebli, skóry wyprawione, **20** bambus, barki ruchome, biurka, blaty stołów, drzwi do mebli, dzieła sztuki z drewna, wosku, gipsu i tworzyw sztucznych, fotele, gabloty meblowe, kanapy, kanapy, karnizy do zasłon, kartoteki meblowe, kasety drewniane lub z tworzyw sztucznych, kojce dla dzieci, kołyski, komody, konstrukcje drewniane łóżek, kontuary, kredensy, krzesła, listwy na ramy do obrazów, kwiatniki meblowe, leżaki, lustra, ławy meblowe, łóżka, łóżka dla dzieci, łóżka szpitalne, łóżka metalowe, meble szkolne, opakowania drewniane do butelek, osprzęt niemetalowy do mebli, parawany meblowe, figurki-statuetki z drewna, wosku lub tworzyw sztucznych, popiersia z drewna, wosku, gipsu lub z tworzyw sztucznych, posąжки z drewna, wosku, gipsu lub z tworzyw sztucznych, postumenty pod doniczki na kwiaty, półki biblioteczne, półki do kartotek meblowych, półki magazynowe, półki meblowe, przegrody drewniane do mebli, psie budy, pulpity, pulpity meblowe, pulpity pod książki, ramy do obrazów, siedzenia meblowe, skrzynie z drewna lub tworzyw sztucznych, sofy, spiżarki, stojaki do butelek, stojaki do wystawiania gazet, stojaki na broń, stojaki na czasopisma, stojaki na kapelusze, stojaki na parasole, stoliki pod maszyny do pisania, stoliki ruchome pod komputery, stoły, stoły do masażu, stoły kreślarskie, szafki na lekarstwa, szelongi, szkło srebrzone na lustra, szuflady, szylidy z drewna lub tworzyw sztucznych, tablice do zawieszania kluczy, tablice ogłoszeniowe, taborety podnóżkowe, tafle szklane na lustra, toaletki meblowe, wieszaki na odzież, wózki meblowe, wysokie krzesła dla dzieci, zasłony bambusowe, zasłony dekoracyjne z koralików, **21** butelki, butelki na napoje dla podróżnych, butelki szklane, butle szklane, cedzaki, cukiernice, czajniczki do herbaty, czajniki nieelektryczne, czary, degustatory wina, deski do krojenia, deski do prasowania, doniczki na kwiaty, dozowniki mydła, dozowniki papieru toaletowego, dozowniki ręczników papierowych metalowe, durszlaki, dzbanki, dzbanki do parzenia kawy, dzbanki do parzenia kawy nieelektryczne, dzieła sztuki z porcelany, terakoty i szkła, ekspresy do kawy nieelektryczne, figurki z porcelany, terakoty lub szkła, filiżanki, filtry do kawy nieelektryczne, foremki do lodu, formy do wycinania ciasteczek, foremki kuchenne, froterki do parkietów nieelektryczne, frytkownice nieelektryczne, garnki, garnki do gotowania na parze nieelektryczne, garnki kuchenne, garnki utrzymujące ciepło nieelektryczne, gąbki ścierne do szorowania skór, gąbki toaletowe, gąsiorzy, gąsiorzy szklane, gofrownice do ciast nieelektryczne, grille kuchenne, grzebienie elektryczne, imbryki nieelektryczne, kaffaki, kieliszki, kieliszki do jajek, klosze do przykrywania masła i sera,

kosze na odpadki, kosze na śmieci, koszyki piknikowe z naczyniami, koziołki pod sztuczną na stół, kółka na serwetki, kubki, kubki z papieru lub z tworzyw sztucznych, kufle do piwa, lodówki turystyczne przenośne nieelektryczne, łopatki kuchenne, łopatki do ciast, łyżki do butów, łyżki do mieszania kuchenne, łyżki wazowe, maselniczki, miednice, mieszalniki nieelektryczne do celów domowych, mieszkarki ręczne do sporządzania koktajli, miotły, miski, miseczki ze szkła, młynki do użytku domowego ręczne, mopy, mydelniczki, naczynia ceramiczne, naczynia do mieszania koktajli, naczynia do picia, naczynia do przyrządzania lodów i mrożonych napojów, naczynia, naczynia stołowe, nici dentystyczne, nocniki, nóż piekarniczy, odkurzacze nieelektryczne, otwieracze do butelek, pałeczki do koktajli, patelnie do smażenia, patery, pędzle do golenia, pieprzniczki, pipety do degustacji win, płytki zapobiegające kipieniu mleka, pochłaniacze dymu do użytku domowego, podgrzewacze butelek dla niemowląt nieelektryczne, podstawki pod żelazka do prasowania, pojemniki do lodu, pojemniki do użytku w gospodarstwie domowym, pojemniki, pojemniki na chleb, pojemniki na słodycze, pojemniki na żywność termoizolacyjne, pokrowce na deski do prasowania, pokrywy do garnków, pokrywy do naczyń, porcelana, półki na przyprawy, półmiski do jarzyn, prasy do czosnku, prasy do spodni, prawidła do butów, sita domowe, przybory do użytku domowego, przybory kuchenne, przybory kuchenne nieelektryczne, pucharki na owoce, pudełka do pudru, dozowniki metalowe, pudełka metalowe dozujące ręczniki papierowe, pudełka na kanapki, pudełka na słodycze, pudełka szklane, puderniczki, rękawice do prac domowych, rękawice ogrodnicze, roboty, rondelki, tygielki, rondle, rozpylacze perfum, ruszty kuchenne, salaterki, serwetniki, zastawy stołowe, serwisy do herbaty i kawy, sita do użytku domowego, sitka do herbaty, sitka do zaparzania herbaty, skarbonki niemetalowe, słoiki na herbatniki, solniczki nie z metali szlachetnych, spodeczki, spodki nie z metali szlachetnych, spryskiwacze, sprzęt kuchenny nieelektryczny, stoliki, suszarki do bielizny, syfony do wody gazowanej, szczoteczki do paznokci, szczoteczki do zębów, szczoteczki do zębów elektryczne, szczotki, szczotki do czyszczenia pojemników, szczotki do misek klozetowych, szczotki do mycia naczyń, szczotki do obuwia, szczotki elektryczne z wyjątkiem części maszyn, szklane korki, szklanki do napojów, szkło-naczynia, szkło emaliowane, szkło mleczne, szmatki do czyszczenia, szpilki kuchenne metalowe, szufelki do zbierania okruszków, szybkowary nieelektryczne, ściereczki do wycierania kurzu, ściereczki do wycierania mebli, ściereczki do mycia podłóg, świeczniki, tace do użytku domowego, tace do użytku domowego papierowe, talerze, talerze papierowe, tarki kuchenne, pojemniki termoizolacyjne na żywność, termosy, termosy do napojów, torby izotermiczne, trzepaczki do dywanów, trzepaczki nieelektryczne, ubijaczki nieelektryczne do użytku domowego, uchwyty do gąbek, urządzenia do wytwarzania makaronu ręczne, urządzenia i aparaty nieelektryczne do polewania do celów domowych, urządzenia rozpylające do aerozoli nie do celów medycznych, wacki czyszczące, wałki do ciasta do użytku domowego, wanienki dla niemowląt przenośne, wanienki do prania, wazon, wazy do zup, wiaderka do kostek lodu, wiadra, wiadra na węgiel, wyciskacze do owoców nieelektryczne do celów domowych, wykałaczki, wyroby ceramiczne dla gospodarstwa domowego, wyroby szklane malowane, zaparzaczkę do herbaty, zastawa stołowa inna niż noże, widelce i łyżki, zestawy do przypraw, zmywaki, zmywaki ściernie do celów kuchennych, zraszacze do podlewania kwiatów i roślin, **24** adamaszek, aksamit, barchan, bielizna domowa, bielizna kąpielowa z wyjątkiem odzieży, bielizna pościelowa, bielizna stołowa niepapierowa, bielizna stołowa tekstylna, bielizna wzorzysta, bieźniki stołowe, brokaty, całuny, ceraty-obrusy, chorągiewki, chusteczki do nosa tekstylne, dreluchy, drogiety, drukowane tkaniny perkalowe, dzianina, dżersej, firanki, etykiety z materiału, filc, flagi niepapierowe, flanela, flanela sanitarna, gaza, jedwab, kapy na łóżka, płótno klejone, kołderki do przykrywania nóg, kotary na drzwi, krepa, krepon, marabut, materiały lepkie przyklejane na gorąco, materiały na bieliznę osobistą, materiały nie przepuszczające gazów na balony lotnicze, materiały tekstylne nietkane, materiały włókiennicze, materiały z juty, moleskin, moskitiery, narzutny na łóżka, narzutny pikowane, obicia ścienne z materiałów tekstylnych, obrusy niepapierowe, okładziny do mebli z materiałów tekstylnych, okładziny do mebli z surowców włókienniczych, okładziny do mebli z tworzyw sztucznych, pledy, pledy podróżne, płótna do gobelinów i haftów, płótna do serów, płótno klejone inne niż do materiałów piśmiennych, płótno konopne, podstawki pod kieliszki z tkanin, podszewki, podszewki do kapeluszy, pokrowce do drukarek z materiałów tekstylnych, pokrowce na deski toaletowe, pokrowce na poduszki, pokrowce ochronne na meble, pokrycia na

materace, poszewki, poszewki na poduszki, pościel, prześcieradła, rątna, ręczniki do demakijażu tekstylne, ręczniki do twarzy tekstylne, ręczniki tekstylne, rękawice toaletowe, serwetki tekstylne, serwetki toaletowe tekstylne, serwetki na stoły niepapierowe, sukna bilardowe, szewiot, sztandary, sztandary niepapierowe, ściereczki do osuszania szkła, śpiwory, tafta, tiul, tkanina z kordonka, tkanina z włókna szklanego do celów włókienniczych, tkanina ze sztucznego jedwabiu, tkaniny, tkaniny bawełniane, tkaniny do celów włókienniczych, tkaniny elastyczne, tkaniny imitujące skóry zwierzęce, tkaniny jedwabne do szablonów drukarskich, tkaniny lniane, tkaniny na obuwie, tkaniny nie przepuszczające gazów na balony aerostacyjne, tkaniny obciowe, tkaniny płócienne do obuwia, tkaniny pokryte motywem rysunkowym do haftowania, tkaniny wełniane, tkaniny z ramii, tkaniny z włókna szklanego do celów włókienniczych, trykot, tworzywa sztuczne stosowane jako substytuty tkanin, uchwyty do zasłon z materiałów tekstylnych, wyspa pościelowa, wyspy na materace, zasłony prysznicowe z materiałów tekstylnych lub z tworzyw sztucznych, zasłony z surowców włókienniczych lub z tworzyw sztucznych, **25** bandany na szyję, berbety, berety, bezrękawniki, bielizna damska, bielizna osobista, bielizna wchłaniająca pot, biustonosze, bluzki koszulowe, boa na szyję, boty, bryczesy, buty, buty narciarskie, buty sportowe, buty sznurowane, cholewki do obuwia, chusty, cylindry, czapki, czepki kąpielowe, czubki do butów, daszki do czapek, drewniaki, dżerseje, espadryle, etole, fartuchy, fulary, gabardyna, garnitury, getry, gorsety, gorsety, halki, kalosze, kamasze, kamizelki, kamizelki dla rybaków, kapelusze, kaptury do ubrań, kąpielówki, kieszenie do odzieży, kieszenie kwadratowe, kołnierze, kołnierzyki, kombinezony, kombinezony dla narciarzy wodnych, korki do butów piłkarskich, kostiumy kąpielowe, koszule, koszulki gimnastyczne, krawaty, kurtki wełniane lub futrzane z kapturem, legginsy, liberie, majtki, majtki dziecięce, manipularze, mankiety, mantyle, mitry, mufki, mundury, mycki, nakrycia głowy, napiętki do pończoch, nauszniki, obcasy do butów, obcasy, napiętki, obuwie, obuwie gimnastyczne, obuwie plażowe, obuwie sportowe, ochraniacze kołnierzowe, odzież, odzież gotowa, odzież na gimnastykę, odzież papierowa, odzież wodoodporna, odzież z imitacji skóry, odzież ze skóry, ogrzewacze stóp nieelektryczne, okrycia wierzchnie, okucia metalowe do butów, ornaty, osłony-daszki przed słońcem, palta, pancerze, pantofle domowe, pantofle kąpielowe, paski, paski do obuwia, peleryny, pelisy, pieluszki dla dzieci z materiałów tekstylnych, piżamy, płaszcze, płaszcze kąpielowe, podeszwy butów, podkoszulki, podszewki gotowe, podwiązki, podwiązki do pończoch, podwiązki do skarpetek, pończochy, pończochy wchłaniające pot, potniki, półbuty, prochowce, przypinane kołnierzyki, pulowery, rajstopy, rękawiczki, rękawiczki z jednym palcem, sandały, sandały kąpielowe, sari, skarpetki, slipy, slipy kąpielowe, spodnie, spodnice, staniki, stroje kąpielowe, stroje na maskaradę, stroje plażowe, sukienki, swetry, szale, szaliki, szarfy, szelki, szkielety do kapeluszy, szlafroki, ślimaki niepapierowe, środki antypoślizgowe do obuwia, taśmy do getrów pod stopy, togi, trykoty, T-shirty, turbany, woalki, wyprawka dziecięca, wyroby pończosznicze, żakiety pikowane, **28** aparatura do sztuk magicznych, aparaty do wyrzucania piłek tenisowych, balony do zabawy, bańki mydlane, baki, bloki startowe, bobsleje, butelki do karmienia lalek, cukierki-petardy, deski surfingowe, deskorolki, dętki do piłek do gry, domki dla lalek, dyski sportowe, dzwonki na choinkę, ekspandery, gra w domino, gry, gry automatyczne inne niż telewizyjne, gry automatyczne lub na żetony, gry planszowe, gry towarzyskie salonowe, grzechotki, gwizdki-wabiki wiśliwskie, haczki wędkarskie, hantle, hulajnogi, huśtawki, kalejdoskopy, kapiszony do pistoletów, kapiszony wybuchowe, karty do bingo, karty do gry, karuzele, katapulty, kije bilardowe, kije golfowe, kije hokejowe, koło do ruletki, kołowrotki wędkarskie, konfetti, konie na biegunach, koszyki wędkarskie, kości do gry, kotyliony, kręgle, kubki na kości do gry, kukielki, kule bilardowe, kule do gry, kulki do gry, lalki, krążki latające, latawce, linki, żyłki wędkarskie, lotki, lotnie, łóżka dla lalek, łuki do strzelania, żyworolki, żyłki, małe piłki do gier, marionetki, maski, maski szermiercze, maski teatralne, misie pluszowe, modele pojazdów przeskalowane, naciągi do rąkiet, nagolenniki, narty, narty surfingowe, narty wodne, ochraniacze sportowe, ochraniacze łokci, oprzyrządowanie i urządzenia do kręgli, ozdoby na choinki z wyjątkiem artykułów oświetleniowych i słodczy, pałeczki sztafetowe, paralotnia, pierścienie do rzucania, piłki do gier, pistolety, pistolety do paintballa, plansze do gry w warcabu, zabawki planszowe, pławiki do wędkarstwa, płetwy do pływania, pistolety pneumatyczne, pojazdy, pookoiki dla lalek, przybory do łuków do strzelania, przynęty do myślistwa lub rybołówstwa, przyrządy do ćwiczeń fizycznych, przyrządy do wyrzucania rzutków strzelni-

czych, przyrządy gimnastyczne, przyrządy stosowane w kulturystyce, rakiety do gry, rakiety śnieżne, rękawice do gier, rękawice baseballowe, rękawice bokserskie, rękawice do szermierki, rękawice golfowe, ringo, rolki, rolki do stacjonarnych rowerów ćwiczeniowych, wrotki, rzutki strzelnicze, samochodziki sterowane radiem, sanki, siatki na motyle, siatki tenisowe, spławiki wędkarskie, sprzęt wędkarski, stacjonarne rowery treningowe, stoły bilardowe, stoły bilardowe na monety lub żetony, stoły do tenisa stołowego, strzelby harpunowe, szachownice, szachy, szpule do latawców, śmieszne rzeczy i żarty, sztuczny śnieg na choinki, kule śnieżne, tarcze strzelnicze, torby na sprzęt do krykieta, trampoliny, trik-trak, ubranka dla lalek, układanki, uprzęż wspinaczkowa, urządzenia do zaznaczania punktów w bilardzie, wabiki do myślistwa lub rybołówstwa, warcaby, wędkę do łowienia, wiązania do nart, worki treningowe, wosk do nart, wrotki, zabawki dla dzieci, zabawki do piasku, zabawki dla zwierząt domowych, zabawki ruchome i sterowane radiem, zjeżdżalnie, klocki, tory wyścigowe, puzzle, **34** bibułka papierosowa, bloczki bibułki do papierosów, cygara, cygaretki, fajki, filtry do papierosów, gilotynki do cygar, kamienie do zapalniczek, kieszonkowe przyrządy do skręcania papierosów, papierosy, papierosy zawierające substytuty tytoniu nie do celów leczniczych, przybory do czyszczenia fajek, spluwaczki dla żujących tytoń, stojaczki na fajki, tabaka, tytoń, tytoń do żucia, ustniki do cygarniczek, ustniki papierosów, ustniki z bursztynu do cygarniczek, woreczki na tytoń, zapalniczki dla palaczy tytoniu, zapalki, zbiorniki na gaz do zapalniczek, ziola do palenia, **38** informacja o telekomunikacji, nadawanie i przesyłanie telegramów, rozpowszechnianie programów radiowych i telewizyjnych, radiofonia, łączność za pomocą telefonii komórkowej, usługi telefoniczne, usługi telegraficzne, usługi teleksowe, telewizja kablowa, wypożyczanie modemów, wypożyczanie telefonów, wypożyczanie urządzeń telekomunikacyjnych, wypożyczanie urządzeń do przekazywania informacji, zlecenia przywoławcze przez radio, telefon lub inne środki komunikacji elektronicznej, łączność poprzez sieć światłowodów, przesyłanie danych przy pomocy terminali komputerowych, łączność radiowa, łączność telefoniczna, łączność telegraficzna, obsługa telekonferencji, usługi w zakresie ogłoszeń elektronicznych, poczta elektroniczna, usługi związane z ustalaniem tras połączeń i połączeń dla telekomunikacji, połączenie ze światową siecią komputerową za pośrednictwem telekomunikacji, transmisja satelitarna, przesyłanie informacji drogą elektroniczną i za pośrednictwem sieci telefonii komórkowej, w tym w formie komunikatów SMS, przesyłanie informacji tekstowej i obrazowej przy pomocy komputera, przydzielanie użytkownikowi dostępu do światowej sieci komputerowej, transmisja programów radiowych i telewizyjnych, usługi w zakresie transmisji danych teleinformatyki, usługi w zakresie centrów telefonicznych, przydzielanie dostępu do baz danych, łączność poprzez terminale komputerowe, **39** dystrybucja gazet, czasopism i periodyków, informacja o składowaniu, wypożyczanie kontenerów magazynowych, informacja o magazynowaniu, magazynowanie, wynajmowanie magazynów, składowanie towarów, pakowanie produktów i towarów, spedycja, organizowanie podróży i wycieczek, zwiedzanie turystyczne, rezerwacja miejsc podróży, organizowanie transport pasażerskiego, organizowanie wycieczek morskich, **40** apreturowanie papieru, usługi poligraficzne, druk sitoowy, drukowanie litograficzne, drukowanie offsetowe, drukowanie rysunków, fotochemigrafia, wywoływanie filmów fotograficznych, introligatorstwo, obróbka papieru, skład fotograficzny, drukowanie wzorców, kopiowanie zdjęć, obróbka taśm filmowych, obróbka papieru, **41** porady w zakresie edukacji i kształcenia, edukacja, informacja o edukacji, studia filmowe, produkcja filmów, fotoreportaż, usługi studia nagrań, informacja o imprezach rozrywkowych i rekreacji, usługi klubowe w zakresie rozrywki i nauczania, organizowanie i obsługa konferencji, kongresów, organizowanie konkursów edukacyjnych lub rozrywkowych, organizowanie konkursów piękności, organizowanie i prowadzenie pracowni specjalistycznych, organizowanie i prowadzenie seminariów, sympozjów i zjazdów, usługi klubowe w zakresie rozrywki i nauczania, publikowanie książek, gazet, czasopism i periodyków, publikowanie tekstów inne niż reklamowe, publikacja elektroniczna on-line książek i periodyków, pokazy w ramach kształcenia praktycznego, usługi w zakresie publikowania wydawnictw podręcznych i małej poligrafii komputerowej, montaż taśm wideo, montaż programów radiowych i telewizyjnych, nagrywanie filmów na taśmach wideo, obsługa publikacji elektronicznych on-line nieprzesyłalnych, organizowanie wystaw z dziedziny kultury i edukacji, organizowanie imprez rozrywkowych i plebiscytów, organizowanie imprez połączonych z wręczaniem nagród, organizowanie spektakli jako

usługi impresariów, programy rozrywkowe radiowe i telewizyjne, usługi reporterskie, wykonywanie mikrofilmów, **45** zarządzanie prawami autorskimi, usługi prawne w zakresie licencjonowania programów komputerowych lub licencjonowania własności intelektualnej, usługi prawne w zakresie rejestracji nazw domen.

(111) **244719** (220) 2010 11 24 (210) 378135
(151) 2012 01 05 (441) 2011 02 28

(732) BAUER-WELTBILD MEDIA SPÓŁKA Z OGRANICZONĄ
ODPOWIEDZIALNOŚCIĄ SPÓŁKA KOMANDYTOWA, Warszawa, PL.
(540) kdc

(510), (511) **03** antyperspiranty, barwniki do celów kosmetycznych, bursztyn do wyrobów perfumeryjnych, chusteczki nasączone płynami kosmetycznymi, dezodoranty do użytku osobistego, ekstrakty kwiatowe do perfum, esencje eteryczne, jonon do wyrobów perfumeryjnych, kosmetyki, wazelina kosmetyczna, kosmetyki dla zwierząt, preparaty do depilacji, kosmetyki do brwi, kosmetyki upiększające, kremy kosmetyczne, kremy wybielające do skóry, kwiaty jako baza do perfum, lakiery do paznokci, lakiery do włosów, lotony do celów kosmetycznych, maseczki kosmetyczne, materiały przyklepne do celów kosmetycznych, mieszaniny zapachowe, mięta do wyrobów perfumeryjnych, mleczko kosmetyczne, mleczko migdałowe do celów kosmetycznych, mydła dezodoryzujące, mydła dezynfekujące, mydła migdałowe, mydła przeciwpotowe, mydła przeciwpotowe do stóp, mydło do golenia, neutralizatory do trwałej ondulacji, odświeżacze do ust w aerozolu, olejek jaśminowy, olejek lawendowy, olejek bergamotowy, olejek migdałowy, olejek różany, olejki do celów kosmetycznych, olejki do celów perfumeryjnych, olejki esencjonalne, olejki toaletowe, ołówki do brwi, ołówki-kredki kosmetyczne, patyczki z watą do celów kosmetycznych, perfumy, pizmo stosowane w perfumerii, płyny do pielęgnacji włosów, płyny po goleniu, preparaty do golenia, pomadki do ust, pomady do celów kosmetycznych, preparaty do makijażu, preparaty do demakijażu, preparaty do kręcenia włosów, preparaty do mycia, preparaty do pielęgnacji jamy ustnej nie do celów leczniczych, środki do czyszczenia zębów, preparaty do pielęgnacji paznokci, preparaty kosmetyczne do kąpieli, preparaty kosmetyczne do odchudzania, preparaty kosmetyczne do opalania się, preparaty kosmetyczne do pielęgnacji skóry, preparaty kosmetyczne do rzęs, tusze do rzęs, produkty perfumeryjne, produkty toaletowe, puder do makijażu, sole do kąpieli do celów innych niż lecznicze, szampony, szampony dla zwierząt domowych, szminki, sztuczne paznokcie, tłuszcze do celów kosmetycznych, toniki kosmetyczne, waciki, wata do celów kosmetycznych, woda kolońska, woda lawendowa, woda toaletowa, woda zapachowa, preparaty do depilacji, wosk do depilacji, zestawy kosmetyków, zmywacze do paznokci, żele do wybielania zębów, **05** algicydy, alkohol do celów farmaceutycznych, amalgamaty dentystyczne, anestetyki, antybiotyki, antyseptyki, algicydy, apteczki wyposażone przenośne, artykuły żywnościowe na bazie białka do celów medycznych, preparaty balsamiczne do celów leczniczych, balsamy do celów leczniczych, bandaże opatrunkowe, biocydy, borowina do kąpieli, borowina lecznicza, bransolety do celów leczniczych, brom do celów farmaceutycznych, cement kostny do celów chirurgicznych i ortopedycznych, cementy dentystyczne, chinina do celów medycznych, chinolina do celów medycznych, chirurgiczne materiały opatrunkowe, chleb dla diabetyków, chloroform, cukier do celów medycznych, cukierki do celów leczniczych, czopki, detergenty do celów medycznych, dezodoranty inne niż do użytku osobistego, diastaza do celów medycznych, żywność dietetyczna przystosowana do celów medycznych, napoje dietetyczne przystosowane do celów medycznych, substancje dietetyczne przystosowane do celów medycznych, dodatki odżywcze do celów leczniczych, drewno cedrowe jako środek odstrasający owady, drożdże do celów farmaceutycznych, eliksiry, enzymy do celów farmaceutycznych, enzymy do celów medycznych, enzymy do celów weterynaryjnych, enzymy mlekowe do celów farmaceutycznych, estry do celów farmaceutycznych, etery do celów farmaceutycznych, eukaliptol do celów farmaceutycznych, eukaliptus do celów farmaceutycznych, fenol do celów farmaceutycznych, fosforany do celów farmaceutycznych, gaza opatrunkowa, gazy do celów medycznych, gąbka do ran, gencjana do celów farmaceutycznych, glicerofosfaty, gliceryna do celów medycznych, glukoza do celów medycznych, gorczyca do celów farmaceutycznych, guma do celów medycznych, guma do żucia do celów leczniczych, gumiguta do celów leczniczych, gwajakol do celów farmaceutycznych, hematogen, hemoglobina, herbata dla astmatyków, herbata lecznicza, herbata od-

chudzająca do celów leczniczych, herbata z ziół do celów medycznych, herbicydy, hormony do celów medycznych, hydrastyna, hydrastynina, implanty chirurgiczne w postaci żywych tkanek, izotopy do celów medycznych, jod do celów farmaceutycznych, jodki do celów farmaceutycznych, jodoform, jodyna, jujuba lecznicza, kalmel, kamfora do celów medycznych, kamień winny do celów farmaceutycznych, kapsułki do celów farmaceutycznych, kapsułki na lekarstwa, karbonyl jako środek przeciwpasożytniczy, kauczuk do celów dentystycznych, kąpiele lecznicze, kąpiele tlenowe, kleje do protez dentystycznych, kolcowój lekarski do celów medycznych, kompresy, kolodium do celów farmaceutycznych, koper włoski do celów leczniczych, kora chinowa do celów leczniczych, kora do celów farmaceutycznych, kora krotonowa, kora mangrowa do celów farmaceutycznych, kora z angostury do celów medycznych, korzenie lekarskie, korzenie rabarbaru do celów farmaceutycznych, kreozot do celów farmaceutycznych, krew do celów medycznych, osocze krwi, kultury mikroorganizmów do celów medycznych lub weterynaryjnych, kurara, kwas galusowy do celów farmaceutycznych, kwasy do celów farmaceutycznych, kwiat siarczany do celów farmaceutycznych, lakiery dentystyczne, laktoza, lecytyna do celów medycznych, napary lecznicze w postaci nalewek, lekarstwa przeciw zaparciu, leki dla ludzi, leki do celów stomatologicznych, leki do celów weterynaryjnych, leki pomocnicze, leki seroterapeutyczne, leki uspokajające, leki wzmacniające, leki w płynie, lotony dla psów, lotony do celów farmaceutycznych, lotony do celów weterynaryjnych, lucerna chmielowa do celów farmaceutycznych, lukrecja do celów farmaceutycznych, magnezja do celów farmaceutycznych, majtki higieniczne, majtki higieniczne dla osób nie trzymających moczu, majtki menstruacyjne, mastyksy dentystyczne, maści do celów farmaceutycznych, maści do leczenia oparzeń słonecznych, maści ręciovowe, maść przeciw odmrożeniom, materiały dentystyczne do odcisków, materiały do plombowania zębów, materiały opatrunkowe, materiały opatrunkowe chirurgiczne, materiały ściernie do celów dentystycznych, mazidla, mech irlandzki do celów medycznych, mentol, mięta do celów farmaceutycznych, mleczko pszczele do celów medycznych, mleko białkowe, mleko migdałowe do celów farmaceutycznych, mleko słodowe do celów leczniczych, mleko w proszku dla niemowląt, nalewki do celów leczniczych, napoje lecznicze, kokaina, narkotyki do celów medycznych, obroże przeciwpasożytnicze dla zwierząt, obrączki przeciwreumatyczne, octany do celów farmaceutycznych, odczynniki chemiczne do celów medycznych lub weterynaryjnych, okłady, okłady gorczycowe, olej gorczycowy do celów leczniczych, olej rycynowy do celów leczniczych, oleje lecznicze, olejek kamforowy do celów medycznych, olejek terpentynowy do celów farmaceutycznych, olejek z kopru do celów leczniczych, ołówki hemostatyczne, ołówki kaustyczne, ołówki przeciw brodawkom, ołówki przeciw migrenie, opaski barkowe do celów chirurgicznych, opaski higieniczne, podpaski menstruacyjne, opiaty, opium, papierosy bezytoniowe do celów leczniczych, pektyna do celów farmaceutycznych, pastylki do celów farmaceutycznych, pepsyny do celów farmaceutycznych, pestycydy, pieluchy dla chorych z brakiem kontroli czynności fizjologicznych, pierścienie na odciski stóp, pigułki do celów farmaceutycznych, pijawki lekarskie, plastry do celów medycznych, plastry gorczycowe, plastry lecznicze przyklepne, plastry samoprzylepne, płyny do płukania ust do celów leczniczych, płyny do przemywania oczu, płyny do przemywania pochwy, podłoża dla kultur bakteryjnych, podpaski higieniczne, podpaski menstruacyjne, poduszeczki do karmienia piersią, pomady do celów medycznych, porcelana na protezy dentystyczne, preparaty bakteriologiczne do celów medycznych i weterynaryjnych, preparaty białkowe do celów medycznych, preparaty biologiczne do celów medycznych, preparaty biologiczne do celów weterynaryjnych, preparaty chemiczne dla testów ciążowych, preparaty chemiczne do celów farmaceutycznych, preparaty chemiczne do celów medycznych, preparaty chemiczne do celów weterynaryjnych, preparaty chemiczno-farmaceutyczne, preparaty do czyszczenia szkieł kontaktowych, preparaty diagnostyczne do celów medycznych, preparaty dla organoterapii, preparaty do sterylizacji, preparaty enzymatyczne do celów medycznych, preparaty enzymatyczne do celów weterynaryjnych, preparaty farmaceutyczne, preparaty farmaceutyczne do pielęgnacji skóry, preparaty farmaceutyczne przeciw łupieżowi, preparaty farmaceutyczne przeciw oparzeniom słonecznym, preparaty medyczne do odchudzania, preparaty medyczne na porost włosów, preparaty przeciw hemoroidom, preparaty przeciw moczeniu się, preparaty przeciw molom, preparaty przeciw odmrożeniom, preparaty przeciwpasożytnicze, preparaty rozszerzające oskrzela, preparaty terapeutyczne do

kąpiele, preparaty ułatwiające ząbkowanie, preparaty weterynaryjne, preparaty witaminowe, preparaty z mikroelementami dla ludzi i zwierząt, preparaty z mikroorganizmami do celów medycznych lub weterynaryjnych, produkty na bazie wapna do celów farmaceutycznych, środki przeciwbólowe, radiologiczne substancje kontrastowe do celów medycznych, roztwory do użytku ze szklami kontaktowymi, salmiak w postaci pastylek, siemię lniane do celów farmaceutycznych, skrobia do celów dietetycznych lub farmaceutycznych, sól do celów farmaceutycznych, sole do celów medycznych, sole do kąpiele do celów leczniczych, sole do kąpiele mineralnych, sole wód mineralnych, sole potasowe do celów medycznych, sole sodowe do celów leczniczych, sole trzeźwiące, sterydy, stopy dentystyczne ze złota, stopy metali szlachetnych do celów dentystycznych, strychnina, substancje odżywcze dla mikroorganizmów, substancje radioaktywne do celów medycznych, substancje żrące do celów farmaceutycznych, sulfonamidy, surowice, sykatywy jako środki wysuszające do celów medycznych, syropy do użytku farmaceutycznego, szczepionki, środki antykoncepcyjne chemiczne, środki bakteriobójcze, środki dezynfekcyjne do celów higienicznych, środki do leczenia oparzeń, środki do mycia psów, środki do oczyszczania powietrza, środki do odstraszania owadów, środki do odświeżania powietrza, środki do tępienia pasożytów, środki medyczne przeciw poceniu się, środki na odciski, środki na uspokojenie nerwów, środki nasenne, środki odstraszające insekty dla psów, środki przeciw gorączce, środki przeciw migrenie, środki przeciw roztoczom, środki przeczyszczające, środki tamujące krwawienia, środki trawienne do celów farmaceutycznych, środki zmniejszające apetyt do celów medycznych, tampony menstruacyjne, taśmy do podpasek, taśmy przylepne i samoprzylepne do celów medycznych, terpentyna do celów farmaceutycznych, tkaniny chirurgiczne, tran, tymol do celów farmaceutycznych, wata antyseptyczna, wata aseptyczna, wata do celów medycznych, wata higroskopijna, węgiel drzewny do celów farmaceutycznych, higieniczne wkładki ochronne do majtek, woda melisowa do celów farmaceutycznych, woda morską do kąpiele leczniczych, woda ołowiawa, woda termalna, woda utleniona do celów medycznych, wody mineralne do celów leczniczych, wosk do modelowania do celów stomatologicznych, wyciąg z chmielu do celów farmaceutycznych, wyroby cukiernicze do celów leczniczych, wywary do celów farmaceutycznych, zioła do palenia do celów leczniczych, zioła lecznicze, żelatyna do celów medycznych, żywność dla niemowląt, żywność dietetyczna do celów leczniczych, **07** krajalnice do chleba, młynki do kawy inne niż o napędzie ręcznym, urządzenia kuchenne elektryczne, malaksery, maszyny do siekania mięsa, miksery elektryczne do użytku domowego, młynki do użytku domowego inne niż ręczne, młynki domowe elektryczne, noże elektryczne, odkurzacze, torby i węże do odkurzaczy, wyciskacze do owoców elektryczne domowe, otwieracze do puszek elektryczne, młynki do pieprzu inne niż ręczne, pralki, pralki automatyczne, prasownice, roboty kuchenne elektryczne, suszarki-wirówki, maszyny do zycia, zmywarki naczyń, klisze drukarskie, **09** akumulatory elektryczne, alarmy, alarmy antywłamaniowe, alarmy dźwiękowe, alarmy pożarowe, alkoholomierze, amperomierze, analizatory powietrza, anteny, przyrządy rozmagnesowujące do taśm magnetycznych, aparatura kadrująca do przezroczy, aparaty kinematograficzne, aparaty fotograficzne, maski do nurkowania, aparaty radiowe, audiowizualne urządzenia dydaktyczne do nauczania, automaty biletowe, automaty muzyczne uruchamiane monetą, automatyczne sekretarki, baterie do latarek kieszonkowych, baterie do oświetlania, baterie elektryczne, baterie galwaniczne, baterie wysokonapięciowe, baterie słoneczne, ciemnie fotograficzne, mikroprocesory, procesory jako centralne jednostki przetwarzania, procesory tekstu, cyklotrony, czytniki, czytniki kodów kreskowych, czytniki znaków optycznych, dalekopisy, optyczne nośniki danych, drukarki komputerowe, dyktafony, dyski magnetyczne, dyski do rejestracji dźwięku, dyskietki, dyski kompaktowe audio-wideo, CD, CDM3, DVD, dyski optyczne, dyski obliczeniowe, pamięci komputerowe, dystrybutory automatyczne, dystrybutory dysków, dzwonki alarmowe elektryczne, dzwonki sygnalizacyjne, taśmy filmowe naświetlone, ekrany stosowane w fotografice, ekrany fluorescencyjne, ekrany projekcyjne, elektroniczne pióra świetlne, epidiaskopy, etykiety na towarach elektroniczne, filmy naświetlone, filmy animowane, fotokopiarki, głośniki, gramofony, hologramy, interfejsy komputerowe, kalkulatory, kalkulatory kieszonkowe, kamery filmowe, kamery wideo zespolone z magnetofonem, kamery wizyjne, karty inteligentne z obwodami scalonymi zintegrowanymi, karty magnetyczne do identyfikacji osób, karty magnetyczne kodowane, kaski ochronne dla uprawiania sportu, kasy rejestrujące, klawiatury komputerowe, kode-

ry magnetyczne, kombinezony dla nurków, maski do nurkowania, komputerowe urządzenia peryferyjne, komputery, komputery przenośne, laptopy, drukarki do komputerów, krokomierniki, kuwety fotograficzne, lampy błyskowe, lampy ciemniowe, lasery nie do celów medycznych, lornetki, lupy optyczne, magnetofony taśmowe, magnetyczne nośniki informacji, maszty antenowe do telefonii bezprzewodowej, maszty radiotelegraficzne, maszyny do dyktowania, maszyny faksymilowe, mechanizmy do aparatów uruchamianych monetą lub żetonami, mechanizmy na monety lub żetony do włączania telewizorów, megafony, mikrofony, mikroskopy, modemy, myszy komputerowe, monitory-hardware komputerowy, monitory-programy komputerowe, napędy dyskowe, neony reklamowe, nośniki danych magnetyczne, nośniki do rejestracji dźwięku, notesy elektroniczne, obwody drukowane, odbiorniki audio-i wideo, odbiorniki radiowe, odtwarzacze kaset, odtwarzacze płyt kompaktowych, optyczne nośniki informacji, oscylografy, odtwarzacze kaset, płyt DVD, płyt kompaktowych, plotery, płytki krzemowe do obwodów scalonych półprzewodnikowych, chipy, płyty fonograficzne, podkładki pod myszy, podpórki pod nadgarstki do użytku z komputerem, półprzewodniki, programy gier komputerowych, programy komputerowe jako software ładowalny, programy komputerowe nagrane, przezrocza fotograficzne, przysłony fotograficzne, publikacje elektroniczne w postaci modułów ładowalnych, radary, radia samochodowe, radio pagery, rastery do fotografiury, rzutniky do slajdów, skanery stosowane w matematyce, skanery komputerowe, słuchawki na uszy, słuchawki telefoniczne, spektrografy, spektroskopy, stacje taśm magnetycznych informatyczne, stereoskopy, sterowniki informatyczne, sterujące programy komputerowe systemu operacyjnego nagrane, suszarki do klisz i odbitek fotograficznych, taśmy do czyszczenia głowic nagrywających, taśmy do rejestracji dźwięku, taśmy magnetyczne, taśmy wideo, telefony przenośne, telegrafy, tele-kopiarki, teleskopy, tłumacze elektroniczne kieszonkowe, tranzystory stosowane w elektronice, urządzenia do czyszczenia dysków nagranych dźwiękiem, urządzenia do czyszczenia płyt fonograficznych, urządzenia do gier działające z zewnętrznym ekranem wyświetlającym, urządzenia do komunikacji wewnętrznej, urządzenia do montażu filmów kinematograficznych, urządzenia do nawigacji dla pojazdów, urządzenia do nawigacji satelitarnej, urządzenia do odtwarzania dźwięku, urządzenia do przetwarzania informacji, urządzenia do nabliżczania odbitek fotograficznych, urządzenia do suszenia odbitek fotograficznych, urządzenia do transmisji dźwięku, urządzenia nadawcze telefoniczne, kasety wideo, kasety wideo z gramami, wideofony, wykrywacze, wykrywacze dymu, żelazka elektryczne, **10** aparatura i instrumenty chirurgiczne, aparatura do analizy do celów medycznych, aparatura do analizy krwi, aparatura do masażu wibracyjnego, aparatura diagnostyczna do celów medycznych, aparaty do sztucznego oddychania, aparatura i instalacje do wytwarzania promieni rentgenowskich do celów medycznych, aparatura do radioterapii, aparaty do reanimacji, aparaty i instrumenty urologiczne, aparatura do odrywania do celów medycznych, aparaty ortodontyczne, aparaty do pomiaru ciśnienia tętniczego krwi, aparaty słuchowe, aparaty do ochrony słuchu, aparatura terapeutyczna na gorące powietrze, aparaty i narzędzia weterynaryjne, narzędzia elektryczne do akupunktury, aparatura anestezjologiczna, aparaty radiologiczne do celów medycznych, bandaże elastyczne, bandaże gipsowane, bandaże usztywniające ortopedyczne, bańki lekarskie, baseny do celów leczniczych, baseny sanitarne, buteleczki z kropłomierzem do celów leczniczych, butelki dla niemowląt, smoczki do butelek dla niemowląt, sondy do cewek moczowych, cewniki, prześcieradła sterylne, maski anestezjologiczne, poduszki przeciw bezsenności, gąbki chirurgiczne, klamry chirurgiczne, lusterka chirurgiczne, nici chirurgiczne, prześcieradła dla chorych z brakiem kontroli czynności fizjologicznych, defibrylatory, aparatura dentystryczna elektryczna, aparatura i instrumenty dentystryczne, lusterka dentystryczne, sztyfty dentystryczne, dializatory, rurki drenujące do celów medycznych, ekrany radiologiczne do celów medycznych, elektrody do celów medycznych, elektrokardiografy, aparaty do masażu, filtry promieni ultrafioletowych do celów leczniczych, przyrządy do fizykoterapii, fotele lekarskie i dentystryczne, galwaniczna aparatura terapeutyczna, gastroskopy, hematometry, przyrządy do ćwiczeń w gimnastyce leczniczej, aparatura do leczenia głuchoty, gorsety brzuszne, gorsety do celów leczniczych, gryzaki dla zębujących dzieci, łożka hydrostatyczne do celów leczniczych, igły do akupunktury, igły do celów medycznych, implanty z materiałów syntetycznych, inhalatory, inkubatory dla noworodków, inkubatory medyczne, irygatory do celów medycznych, irygatory do wstrzykiwań, szczotki do czyszczenia języka, butelki do

karmienia piersią, kleszcze do kastracji, kleszcze porodowe, katgut, koce podgrzewane elektrycznie do celów leczniczych, kolby radowe do celów medycznych, kompresory chirurgiczne, kompresy termoelektryczne stosowane w chirurgii, kropłomierze do celów medycznych, lampy kwarcowe do celów leczniczych, lampy ultrafioletowe do celów leczniczych, lancety, lasery do celów medycznych, łyżki do leków, pojemniki do podawania leków, łopatki do czyszczenia uszu, rękawice do masażu, przyrządy do masażu kosmetycznego, materace nadmuchiwane do celów medycznych, materace położnicze, meble specjalne do celów medycznych, nakolanniki ortopedyczne, narzędzia do nacinania do celów medycznych, nosze na kółkach, noże chirurgiczne, nożyce chirurgiczne, nożyki do odcisków, sprężyny usztywniające do obuwia, obuwie ortopedyczne, ochraniacze na palce do celów medycznych, sztuczne oczy, podkłady przeciwoleżynowe, odzież specjalna używana w salach operacyjnych, oftalmometry, opaski gipsowane, opaski podtrzymujące, artykuły ortopedyczne, pasy przepuklinowe, pasy do celów leczniczych, pasy ortopedyczne, pasy ciężowe, pasy galwaniczne do celów leczniczych, sztuczne piersi, piły do celów chirurgicznych, pisuary, wkładki do butów przeciw płaskostopiu, podkładki uciskowe podbrzuszne, poduszeczki termiczne do udzielania pierwszej pomocy, przyrządy do położnictwa, pompy do celów medycznych, pończochy elastyczne do celów chirurgicznych, pończochy przeciw żyłakom, materace położnicze, wibratory na gorące powietrze do celów medycznych, prezerwatywy, lampy kwarcowe i ultrafioletowe do celów medycznych, urządzenia zabezpieczające przed promieniami rentgenowskimi do celów medycznych, filtry promieni ultrafioletowych do celów leczniczych, protezy, przewodnice do celów medycznych, przyborniki na instrumenty medyczne, przyrządy do przemieszczania inwalidów, respiratory do sztucznego oddychania, rękawice do celów medycznych, skalpele, sztuczna skóra do celów chirurgicznych, soczewki jako protezy wewnątrzgałkowe do implantacji chirurgicznych, sondy chirurgiczne, sondy do celów medycznych, spirometry, pasy ortopedyczne, stetoskopy, stoły operacyjne, strzykawkę do celów medycznych, strzykawkę do cewki moczowej, strzykawkę do zastrzyków, strzykawkę domaciczną, strzykawkę dopochwowe, strzykawkę podskórne, stymulatory serca, sztuczne szczęki, szyny stosowane w chirurgii, środki antykoncepcyjne niechemiczne, termometry do celów medycznych, wibratory łożkowe, wiertła dentystryczne, wkładki ortopedyczne, worki na wodę do celów leczniczych, worki na lód do celów leczniczych, zęby sztuczne, włosy sztuczne, **11** abażury do lamp, bidety, bojler, bojler gazowe, szybkowary elektryczne, czajniki elektryczne, dozowniki środków odkażających w toaletach, elektryczne ekspresy do kawy, elektryczne lub nieelektryczne ogrzewacze do stóp, elektryczne żarniki do lamp, elektryczne żarniki do ogrzewania, elementy grzejne, fajerki grzejne, filtry instalacji domowych, filtry do kawy elektryczne, filtry do wody pitnej, fontanny, formy do wypiekania ciasta elektryczne, formy do wypiekania wafli elektryczne, frytkownice elektryczne, gofrownice elektryczne, grzejniki do centralnego ogrzewania, grzejniki do nóg, grzejniki elektryczne, inhalatory, kabiny natryskowe, kabiny przenośne do łaźni tureckich, kolektory słoneczne do ogrzewnictwa, kominki domowe, krany, kuchenki, lampiony, lampki elektryczne na choinkę, lampy do aparatów projekcyjnych, lampy do oświetlenia akwarium, lampy do układania włosów, lampy elektryczne, lampy gazowe, lampy na promienie ultrafioletowe inne niż do celów leczniczych, lampy oświetleniowe, latarki, latarki kieszonkowe, latarnie oświetleniowe, lodówki, miski klozetowe, natryski, prysznice, nawilżacze do grzejników centralnego ogrzewania, obudowy do lamp, opiekacze do chleba, oprawki do lamp elektrycznych, osprzęt do palników gazowych, osprzęt do wania, oświetlenie sufitowe, palniki kuchenek, piece kąpielowe, piece grzewcze, pieceki do podgrzewania wody, płuczki ustępowe, płyty grzejne, podgrzewacze butelek dla niemowląt elektryczne, sedesy, sprzątki kuchenne elektryczne, suszarki do bielizny elektryczne, suszarki do włosów, suszarki łazienkowe do rąk montowane przy umywalkach, suszarki powietrza, szafy chłodnicze, szkła do lamp, szybkowary elektryczne, świeczniki, żyrandole, tostery, umywalki, ustępy przenośne, wanny do kąpiei nasiadawych, wanny łazienkowe, wanny z ruchem wirowym wody, wentylatory, wentylatory elektryczne do użytku osobistego, zamrażarki, zapalarki do gazu, zapalniczki, zapalniczki do gazu, zlewomywalki, żarniki elektryczne do ogrzewania, żarówka elektryczna, żarówka oświetleniowa, **14** agaty, amulety, biżuteria, biżuteria komórkowa, biżuteria ze szkła sztrasowego, bransoletki, bransoletki do zegarków, breloczki, breloczki do kluczy ozdobne, broszki, budziki, chronografy, chronometry, chronoskopy, diamenty, dzieła sztuki z metali szlachetnych, emblematy z metali szlachetnych, etui

na zegarki, figurki z metali szlachetnych, iryd, kamienie półszlachetne, kamienie szlachetne, kolczyki, koperty do zegarków, kotwiczki zegarmistrzowskie, łańcuszki, łańcuszki do zegarków, mechanizmy do zegarów, mechanizmy do zegarów i zegarków, medale, medaliony, monety, naszyjniki, nici z metali szlachetnych, nici ze srebra, nici ze złota, obrączki, ozdoby biżuteryjne, ozdoby do kapeluszy z metali szlachetnych, ozdoby do obuwi z metali szlachetnych, ozdoby z bursztynu, ozdoby z kości słoniowej, ozdoby ze srebra, pallad, perły, platyna, popiersia z metali szlachetnych, posągi z metali szlachetnych, posążki z metali szlachetnych, przedmioty platerowane metalami szlachetnymi, pudełka z metali szlachetnych, spinki do krawatów, spinki do mankietów, sprężyny do zegarków, szkiełka do zegarków, szpilki, szpilki do krawatów, szpilki ozdobne, sztaby metali szlachetnych, tarcze zegarów i zegarków, urny z metali szlachetnych, wahadła zegarmistrzowskie, wskazówki do zegarów i zegarków, zegarki, zegarki na rękę, zegary, zegary atomowe, zegary i zegarki elektryczne, zegary słoneczne, żetony miedziane, **15** instrumenty muzyczne, akordeony, altówki, bębny, basy, pałeczki do bębnow, batuty dyrygenckie, tamburyny, cymbały, cytry, drumle, flety, futerały na instrumenty muzyczne, gitary, harfy, harmonie ręczne, organki, kamertony, kastaniety, katarynki, klarnety, kontrabasy, komety, trąbki, tamburyny, ksylofony, kuranty, liry, rogi, mandoliny, pianina, oboje, organy, piszczałki do organów, puzony, skrzypce, tam-tamy, tłumiki do instrumentów muzycznych, elektroniczne instrumenty muzyczne, smyczki do instrumentów muzycznych, struny, statywy do nut, ustniki instrumentów muzycznych, klawiatury do pianin, klawisze do instrumentów muzycznych, taśmy muzyczne perforowane, pozytywki, syntezatory muzyczne, tłumiki do instrumentów muzycznych, młoteczki do strojenia, pedały do instrumentów muzycznych, **16** afisze, plakaty, akwaforty, akwarele, albumy, atlasy, almanachy, arkusze z wiskozy do zawijania i pakowania, artykuły biurowe z wyjątkiem mebli, wkłady atramentowe do piór, atrament, atrament korektorski, bibuły, bielizna stołowa papierowa, bilety, bloczki do pisania, bloki listowe, bloki rysunkowe, broszury, chorągiewki papierowe, chromolitografie, chusteczki do nosa papierowe, czasopisma, czcionki drukarskie, czcionki ze stali, deski kreślarskie, diagramy, dozowniki taśmy przylepnej, zestawy drukarskie przenośne, emblematy, pieczęcie papierowe, etykiety nie z materiału tekstylnego, filtry do kawy papierowe, folie z tworzyw sztucznych z pęcherzykami powietrza do pakowania lub zabezpieczania w transporcie, formularze, druki, blankiety, fotografie, rotograwiura, futerały na matryce, galwanotypy, gazety, gilotynki do papieru, globusy ziemskie, gluten do papieru lub do użytku domowego, kalendarze, kalendarze z kartkami do zdzierania, kalka maszynowa, kalka płócienna, kalka techniczna, kalkomanie, kartki z życzeniami, karty muzyczne z życzeniami, karty pocztowe, karton, karton z miazgi drzewnej, karty indeksowe, kasetki na papeterię, katalogi, klajstry, kleje do materiałów papierniczych lub do użytku domowego, kokardy papierowe, komiksy, koperty biurowe, koperty na butelki z kartonu lub z papieru, korektory w płynie, kosze na listy, książki, linijki dla drukarzy, linijki rysownicze, litografie, obrazy, mapy, mapy geograficzne, masy specjalne do pieczętowania i użytku piśmiennego, maszyny do pisania elektryczne i nieelektryczne, materiały do introligatorstwa, materiały do modelowania, materiały do nauczania z wyjątkiem aparatów, materiały drukowane, materiały filtracyjne papierowe, materiały piśmienne, matryce, matryce do druku ręcznego, modele, naklejki, naklejki adresowe, nalepki, niszczarki dokumentów do użytku biurowego, notatniki, notesy podręczne, obrusy papierowe, obwoluty na luzne kartki, obwoluty papierowe na dokumenty, odciskarki do kart kredytowych nieelektryczne, okładki na czeki, okładki na paszporty, okładki-obwoluty, opakowania, opakowania do butelek z kartonu lub papieru, papier, papier do maszyn rejestrujących, papier do pakowania, papier do pisania, papier do radiogramów, papier higieniczny, papier parafinowany, papier pergaminowy, papier przebitkowy, papier srebrny, papier świecący, papier w arkuszach, papier z miazgi drzewnej, pielucho-majtki niemowlęce z papieru lub celulozy jednorazowe, pieluszki niemowlęce z papieru lub celulozy jednorazowe, plansze, płytki grawerskie, plany, płótno do malarstwa, płótno introligatorskie, płótno nasączone tuszem do powielaczy, płótno nasączone tuszem do urządzeń stosowanych w reprodukcji dokumentów, płyty matrycowe, podręczniki, przezrocza, przybory do pisania, przybory szkolne, publikacje, pudełka kartonowe lub papierowe, stemple, pudełka na farby, pudła na kapelusze z tektury, ramki do fotografii, rejestry, rozkłady jazdy godzinowe drukowane, reprodukcje graficzne, ręczniki papierowe, rolki do taśm barwiących, rozkłady godzinowe, ryciny, segregatory na dokumenty, skoroszyty na dokumenty,

serwetki papierowe, serwetki stołowe papierowe, serwety na stół papierowe, szablon do kopiowania rysunków, szyldy z papieru lub z kartonu, tablice ogłoszeniowe na afisze z kartonu lub z papieru, taśma klejąca, taśmy introligatorskie, taśmy do maszyn do pisania, taśmy do maszyn do pisania, taśmy elastyczne do użytku biurowego, taśmy lub karty papierowe do zapisu programów komputerowych, taśmy nasączone tuszem, taśmy nasączone tuszem do drukarek komputerowych, taśmy papierowe, taśmy przylepne i samoprzylepne do celów papierniczych lub do użytku domowego, taśmy z papieru, teczki, tkanina klejąca do materiałów piśmiennych, tkaniny introligatorskie, torby do pakowania z papieru lub z tworzyw sztucznych, torby na śmieci z papieru lub z tworzyw sztucznych, torebki do gotowania w kuchenkach mikrofalowych, torebki papierowe w kształcie stożka, wykroje do wykonywania odzieży, wykroje do szycia, wyroby z kartonu, wzory do haftowania, wzory do kalkowania, zakładki do książek, zeszyty, znaczki pocztowe, **18** aktówki, baty, bicze, chlebaki na ramię, derki dla koni, futra, futra ze skór zwierzęcych, imitacje skóry, ircha inna niż do czyszczenia, kagańce, komplety podróżne skórzane, kutry, kufry podróżne, lejce, narzuty ze skór futrzanych, nici ze skóry, nosidełka do noszenia niemowląt, obroże dla psów, obroże dla zwierząt, ochraniacze na siodła końskie, okładziny do mebli skórzane, paski do ekwipunku wojskowego, okrycia dla zwierząt, uprząż, pasy do uprząży, pagony, parasole, parasole przeciwsłoneczne, parasolki, paski skórzane, pasy skórzane, pasy naramienne ze skóry, plecaki, plecaki szkolne, plecaki turystyczne, portfele, portmonetki, pudełka ze skóry, pudła na kapelusze skórzane, rzemienie, rzemienie skórzane, sakiewki ze skóry, sakiewki ze skóry do pakowania, sakwy myśliwskie, sakwy ze skóry, siodła do jazdy konnej, skóra surowa lub półprzetworzona, skóra zwierzęca, skóry, rzemienie, smycze skórzane, strzemiona skórzane, teczki na nuty, torby alpinistyczne, torby do pakowania ze skóry, torby myśliwskie, torby na kółkach, torby na narzędzia skórzane puste, torby na ubrania podróżne, torby turystyczne, torby i siatki na zakupy, torebki, tornistry szkolne, ubrania dla zwierząt, walizy, walizki, walizeczki, walizki ze skóry lub z tektury skórzanej, worki myśliwskie, wykończenia i dekoracja ze skóry do mebli, skóry wyprawione, **20** bambus, barki ruchome, biurka, białe stołów, drzwi do mebli, dzieła sztuki z drewna, wosku, gipsu i tworzyw sztucznych, fotele, gabloty meblowe, kanapy, kanapy, karnisze do zasłon, kartoteki meblowe, kasety drewniane lub z tworzyw sztucznych, kojce dla dzieci, kołyski, komody, konstrukcje drewniane łóżek, kontuary, kredensy, krzesła, listwy na ramy do obrazów, kwietniki meblowe, leżaki, lustra, ławy meblowe, łóżka dla dzieci, łóżka szpitalne, łóżka wodne nie do celów leczniczych, meble, meble biurowe, meble metalowe, meble szkolne, opakowania drewniane do butelek, osprzęt niemetalowy do mebli, parawany meblowe, figurki-statuetki z drewna, wosku lub tworzyw sztucznych, popiersia z drewna, wosku, gipsu lub z tworzyw sztucznych, posążki z drewna, wosku, gipsu lub z tworzyw sztucznych, postumenty pod doniczki na kwiaty, półki biblioteczne, półki do kartotek meblowych, półki magazynowe, półki meblowe, przegrody drewniane do mebli, psie budy, pulpity, pulpity meblowe, pulpity pod książki, ramy do obrazów, siedzenia meblowe, skrzyniek z drewna lub tworzyw sztucznych, sofy, spiżarniki, stojaki do butelek, stojaki do wystawiania gazet, stojaki na broń, stojaki na czasopisma, stojaki na kapelusze, stojaki na parasole, stoliki pod maszyny do pisania, stoliki ruchome pod komputery, stoły, stoły do masażu, stoły kreślarskie, szafki na lekarstwa, szelongi, szkło srebrzone na lustra, szuflady, szyldy z drewna lub tworzyw sztucznych, tablice do zawieszania kluczy, tablice ogłoszeniowe, taborety podnóżkowe, tafle szklane na lustra, toaletki meblowe, wieszaki na odzież, wózki meblowe, wysokie krzesła dla dzieci, zasłony bambusowe, zasłony dekoracyjne z koraliaków, **21** butelki, butelki na napoje dla podróżnych, butelki szklane, butle szklane, cedzaki, cukiernice, czajniczki do herbaty, czajniki nieelektryczne, czary, degustatory wina, deski do krojenia, deski do prasowania, doniczki na kwiaty, dozowniki mydła, dozowniki papieru toaletowego, dozowniki ręczników papierowych metalowe, durszlaki, dzbanki, dzbanki do parzenia kawy, dzbanki do parzenia kawy nieelektryczne, dzieła sztuki z porcelany, terakoty i szkła, ekspresy do kawy nieelektryczne, figurki z porcelany, terakoty lub szkła, filiżanki, filtry do kawy nieelektryczne, foremki do lodu, formy do wycinania ciasteczek, foremki kuchenne, froterki do parkietów nieelektryczne, frytkownicy nieelektryczne, garnki, garnki do gotowania na parze nieelektryczne, garnki kuchenne, garnki utrzymujące ciepło nieelektryczne, gąbki ściernie do szorowania skór, gąbki toaletowe, gąsiory, gąsiory szklane, gofrownice do ciast nieelektryczne, grille kuchenne, grzebienie elektryczne, imbryki nieelektryczne, karafki, kieliszki, kie-

liszki do jajek, klosze do przykrywania masła i sera, kosze na odpadki, kosze na śmieci, koszyki piknikowe z naczyniami, koziołki pod sztucze na stół, kółka na serwetki, kubki, kubki z papieru lub z tworzyw sztucznych, kufle do piwa, lodówki turystyczne przenośne nieelektryczne, łopatkı kuchenne, łopatkı do ciast, łyżki do butów, łyżki do mieszania kuchenne, łyżki wazowe, maselniczki, miednice, mieszalniki nieelektryczne do celów domowych, mieszarki ręczne do sporządzania koktajli, miotły, miski, miseczki ze szkła, młynki do użytku domowego ręczne, mopy, mydelniczki, naczynia ceramiczne, naczynia do mieszania koktajli, naczynia do picia, naczynia do przyrządzania lodów i mrożonych napojów, naczynia, naczynia stołowe, nici dentystyczne, nocniki, nóż piekarniczy, odkurzacz nieelektryczny, otwieracze do butelek, pałeczki do koktajli, patelnie do smażenia, patery, pędzle do golenia, pieprzniczki, pipety do degustacji win, płytki zapobiegające kipieniu mleka, pochłaniacze dymu do użytku domowego, podgrzewacze butelek dla niemowląt nieelektryczne, podstawki pod żelazka do prasowania, pojemniki do lodu, pojemniki do użytku w gospodarstwie domowym, pojemniki, pojemniki na chleb, pojemniki na słodycze, pojemniki na żywność termoizolacyjne, pokrowce na deski do prasowania, pokrywki do garnków, pokrywki do naczyń, porcelana, półki na przyprawy, półmiski do jarzyn, prasy do czosnku, prasy do spodni, prawidła do butów, sita domowe, przybory do użytku domowego, przybory kuchenne, przybory kuchenne nieelektryczne, pucharki na owoce, pudełka do pudru, dozowniki metalowe, pudełka metalowe dozujące ręczniki papierowe, pudełka na kanapki, pudełka na słodycze, pudełka szklane, puderniczki, rękawice do prac domowych, rękawice ogrodnicze, roboty, rondelki, tygielki, rondle, rozpylacze perfum, ruszty kuchenne, salaterki, serwetniki, zastawy stołowe, serwisy do herbaty i kawy, sita do użytku domowego, sitka do herbaty, sitka do zaparzania herbaty, skarbonki niemetalowe, stoiki na herbatniki, solniczki nie z metali szlachetnych, spodeczki, spodki nie z metali szlachetnych, spryskiwacze, sprzęt kuchenny nieelektryczny, stoliki, suszarki do bielizny, syfony do wody gazowanej, szczoteczki do paznokci, szczoteczki do zębów, szczoteczki do zębów elektryczne, szczotki, szczotki do czyszczenia pojemników, szczotki do misek klozetowych, szczotki do mycia naczyń, szczotki do obuwia, szczotki elektryczne z wyjątkiem części maszyn, szklane korki, szklanki do napojów, szkło-naczynia, szkło emaliowane, szkło mleczne, szmatki do czyszczenia, szpilki kuchenne metalowe, szufelki do zbierania okruszków, szybkowary nieelektryczne, ściereczki do wycierania kurzu, ściereczki do wycierania mebli, ściěrki do mycia podłóg, świeczniki, tace do użytku domowego, tace do użytku domowego papierowe, talerze, talerze papierowe, tarki kuchenne, pojemniki termoizolacyjne na żywność, termosy, termosy do napojów, torby izotermiczne, trzepaczki do dywanów, trzepaczki nieelektryczne, ubijaczki nieelektryczne do użytku domowego, uchwyty do gąbek, urządzenia do wytwarzania makaronu ręczne, urządzenia i aparaty nieelektryczne do polerowania do celów domowych, urządzenia rozpylające do aerozoli nie do celów medycznych, waciki czyszczące, wałki do ciasta do użytku domowego, wanienki dla niemowląt przenośne, wanienki do prania, wazony, wazy do zup, wiaderka do kostek lodu, wiadra, wiadra na węgiel, wyciskacze do owoców nieelektryczne do celów domowych, wykałaczki, wyroby ceramiczne dla gospodarstwa domowego, wyroby szklane malowane, zaparzaczkı do herbaty, zastawa stołowa inna niż noże, widelce i łyżki, zestawy do przypraw, zmywaki, zmywaki ścierne do celów kuchennych, zraszacze do podlewania kwiatów i roślin, **24** adamaszek, aksamit, barchan, bielizna domowa, bielizna kąpielowa z wyjątkiem odzieży, bielizna pościelowa, bielizna stołowa niepapierowa, bielizna stołowa tekstylna, bielizna wzorzysta, bieźniki stołowe, brokaty, całuny, ceraty-obrusy, chorągiewki, chusteczki do nosa tekstylne, drelchły, drogiert, drukowane tkaniny perkalowe, dzianina, dżersej, firanki, etykiety z materiału, filc, flagi niepapierowe, flanela, flanela sanitarna, gaza, jedwab, kapy na łóżka, płótno klejone, kołderki do przykrywania nóg, kotary na drzwi, krepa, krepon, marabut, materiały lepkie przyklejane na gorąco, materiały na bieliznę osobistą, materiały nie przepuszczające gazów na balony lotnicze, materiały tekstylne nietkane, materiały włókiennicze, materiały z juty, moleskin, moskitiery, narzuty na łóżka, narzuty pikowane, obicia ścienne z materiałów tekstylnych, obrusy niepapierowe, okładziny do mebli z materiałów tekstylnych, okładziny do mebli z surowców włókienniczych, okładziny do mebli z tworzyw sztucznych, pledy, pledy podrózne, płótna do gobelinów i haftów, płótna do serów, płótno klejone inne niż do materiałów piśmiennych, płótno konopne, podstawki pod kieliszki z tkanin, podszewki, podszewki do kapeluszy, pokrowce do drukarek z materiałów tekstylnych, pokrowce na deski toaletowe,

pokrowce na poduszki, pokrowce ochronne na meble, pokrycia na materace, poszewki, poszewki na poduszki, pościel, prześcieradła, ratyna, ręczniki do demakijażu tekstylne, ręczniki do twarzy tekstylne, ręczniki tekstylne, rękawice toaletowe, serwetki tekstylne, serwetki toaletowe tekstylne, serwetki na stoły niepapierowe, sukna bilardowe, szewiot, sztandary, sztandary niepapierowe, ściereczki do osuszania szkła, śpiwory, tafta, tiul, tkanina z kordonka, tkanina z włókna szklanego do celów włókienniczych, tkanina ze sztucznego jedwabiu, tkaniny, tkaniny bawełniane, tkaniny do celów włókienniczych, tkaniny elastyczne, tkaniny imitujące skóry zwierzęce, tkaniny jedwabne do szablonów drukarskich, tkaniny lniane, tkaniny na obuwie, tkaniny nie przepuszczające gazów na balony aerostacyjne, tkaniny obciowe, tkaniny płócienne do obuwia, tkaniny pokryte motywem rysunkowym do haftowania, tkaniny wełniane, tkaniny z ramii, tkaniny z włókna szklanego do celów włókienniczych, trykot, tworzywa sztuczne stosowane jako substytuty tkanin, uchwyty do zasłon z materiałów tekstylnych, wyspa pościelowa, wyspy na materace, zasłony przysznicowe z materiałów tekstylnych lub z tworzyw sztucznych, zasłony z surowców włókienniczych lub z tworzyw sztucznych, **25** bandany na szyję, berbety, berety, bezrękawniki, bielizna damska, bielizna osobista, bielizna wchłaniająca pot, biustonosze, bluzki koszulowe, boa na szyję, boty, bryczesy, buty, buty narciarskie, buty sportowe, buty sznurowane, cholewki do obuwia, chusty, cylindry, czapki, czepki kąpielowe, czubki do butów, daszki do czapek, drewniaki, dżerseje, espadryle, etole, fartuchy, fulary, gabardyna, garnitury, getry, gorsety, gorsety, halki, kalosze, kamasze, kamizelki, kamizelki dla rybaków, kapelusze, kaptury do ubrań, kąpielówki, kieszenie do odzieży, kieszenie kwadratowe, kołnierze, kołnierzyki, kombinezony, kombinezony dla narciarzy wodnych, korki do butów piłkarskich, kostiumy kąpielowe, koszule, koszulki gimnastyczne, krawaty, kurtki wełniane lub futrzane z kapturem, legginsy, liberie, majtki, majtki dzieciinne, manipularze, mankiety, mantyle, mitry, mufki, mundury, mycki, nakrycia głowy, napiętki do pończoch, nauszniki, obcasy do butów, obcasy, napiętki, obuwie, obuwie gimnastyczne, obuwie plażowe, obuwie sportowe, ochraniacze kołnierzowe, odzież, odzież gotowa, odzież na gimnastykę, odzież papierowa, odzież wodoodporna, odzież z imitacji skóry, odzież ze skóry, ogrzewacze stóp nieelektryczne, okrycia wierzchnie, okucia metalowe do butów, ornaty, osłony-daszki przed słońcem, palta, pancerze, pantofle domowe, pantofle kąpielowe, paski, paski do obuwia, peleryny, pelisy, pieluszki dla dzieci z materiałów tekstylnych, piżamy, płaszczce, płaszczce kąpielowe, podeszwy butów, podkoszulki, podszewki gotowe, podwiązki, podwiązki do pończoch, podwiązki do skarpetek, pończochy, pończochy wchłaniające pot, potniki, półbuty, prochowce, przypinane kołnierzyki, pulowery, rajstopy, rękawiczki, rękawiczki z jednym palcem, sandały, sandały kąpielowe, sari, skarpetki, slipy, slipy kąpielowe, spodnie, spódnice, staniki, stroje kąpielowe, stroje na maskaradę, stroje plażowe, sukienki, swetry, zające, szaliki, szarfy, szelki, szkielety do kapeluszy, szlafroki, ślimaki niepapierowe, środki antypoślizgowe do obuwia, taśmy do getrów pod stopy, togi, trykoty, T-shirty, turbany, woalki, wyprawka dziecięca, wyroby pończosznicze, żakiety pikowane, **28** aparatura do sztuk magicznych, aparaty do wyrzucania piłek tenisowych, balony do zabawy, bańki mydlane, baki, bloki startowe, bobsleje, butelki do karmienia lalek, cukierki-petardy, deski surfingowe, deskorolki, dętki do piłek do gry, domki dla lalek, dyski sportowe, dzwonki na choinkę, ekspandery, gra w domino, gry, gry automatyczne inne niż telewizyjne, gry automatyczne lub na żetony, gry planszowe, gry towarzyskie salonowe, grzechotki, gwizdki-wabiki myśliwskie, haczyki wędkarskie, hantle, hulajnogi, huśtawki, kalejdoskopy, kapiszony do pistoletów, kapiszony wybuchowe, karty do bingo, karty do gry, karuzele, katapulty, kije bilardowe, kije golfowe, kije hokejowe, koło do ruletki, kołowrotki wędkarskie, konfetti, konie na biegunach, koszyki wędkarskie, kości do gry, kotyliony, kręgle, kubki na kości do gry, kukielki, kule bilardowe, kule do gry, kulki do gry, lalki, kraszki latające, latawce, linki, żyłki wędkarskie, lotki, lotnie, łóżka dla lalek, łuki do strzelania, tyżworolki, żyłwy, małe piłki do gier, marionetki, maski, maski szermiercze, maski teatralne, misie pluszowe, modele pojazdów przescalowane, naciągi do rakiet, nagolenniki, narty, narty surfingowe, narty wodne, ochraniacze sportowe, ochraniacze łokci, oprzyrządowanie i urządzenia do kręgli, ozdoby na choinki z wyjątkiem artykułów oświetleniowych i słodyczy, pałeczki sztafetowe, paralołtna, pierścienie do rzucania, piłki do gier, pistolety, pistolety do paintballa, pluszkie do gry w warcaby, zabawki pluszowe, pławiki do wędkarstwa, pletwy do pływania, pistolety pneumatyczne, pojazdy, pokoiki dla lalek, przybory do łuków do strzelania, przynęty do myślistwa lub rybołówstwa, przyrządy

do ćwiczeń fizycznych, przyrządy do wyrzucania rzutków strzelniczych, przyrządy gimnastyczne, przyrządy stosowane w kulturystyce, rakiety do gry, rakiety śnieżne, rękawice do gier, rękawice baseballowe, rękawice bokserskie, rękawice do szermierki, rękawice golfowe, ringo, rolki, rolki do stacjonarnych rowerów ćwiczeniowych, wrotki, rzutki strzelnicze, samochodziki sterowane radiem, sanki, siatki na motyle, siatki tenisowe, spławiki wędkarskie, sprzęt wędkarski, stacjonarne rowery treningowe, urządzenia do zaznaczania punktów w bilardzie lub żetony, stoły do tenisa stołowego, strzelby harpunowe, szachownice, szachy, szpule do latawców, śmieszne rzeczy i żarty, sztuczny śnieg na choinki, kule śnieżne, tarcze strzelnicze, torby na sprzęt do krykieta, trampoliny, trik-trak, ubranka dla lalek, układanki, uprzążę wspinačzkowa, urządzenia do zaznaczania punktów w bilardzie, wabiki do myślistwa lub rybołówstwa, warcaby, wędki do łowienia, wiązania do nart, worki treningowe, wosk do nart, wrotki, zabawki dla dzieci, zabawki do piasku, zabawki dla zwierząt domowych, zabawki ruchome i sterowane radiem, zjeżdżalnie, klocki, tory wyścigowe, puzzle, **34** bibułka papierosowa, bloczki bibułki do papierosów, cygara, cygaretki, fajki, filtry do papierosów, gilotyńki do cygar, kamienie do zapalniczek, kieszonkowe przyrządy do skręcania papierosów, papierosy, papierosy zawierające substytuty tytoniu nie do celów leczniczych, przybory do czyszczenia fajek, spłuwaczki dla żujących tytoń, stojaczki na fajki, tabaka, tytoń, tytoń do żucia, ustniki do cygaretek, ustniki papierosów, ustniki z bursztynu do cygaretek, woreczki na tytoń, zapalniczki dla palaczy tytoniu, zapalki, zbiorniki na gaz do zapalniczek, zioła do palenia, **35** analizy kosztów, analizy rynkowe, organizowanie sprzedaży w trybie aukcji i przetargów publicznych, organizowanie sprzedaży w trybie aukcji internetowych, usługi agencji eksportowo-importhowej, usługi w zakresie badania opinii publicznej, sondaże-opinie, promocja sprzedaży dla osób trzecich, badania w dziedzinie działalności gospodarczej, badanie rynku, badanie czytelnictwa, doradztwo specjalistyczne w sprawach działalności gospodarczej, doradztwo w zakresie organizowania i prowadzenia działalności gospodarczej, doradztwo w zakresie zarządzania personelem, doradztwo w zarządzaniu działalnością gospodarczą, ekspertyzy w zakresie wydolności przedsiębiorstw, usługi impresariów w działalności artystycznej, badania marketingowe, agencje informacji handlowej, informacja o działalności gospodarczej, pomoc przy zarządzaniu przedsiębiorstwami przemysłowymi lub handlowymi, pomoc w prowadzeniu działalności gospodarczej, pomoc w prowadzeniu działalności gospodarczej, pozyskiwanie informacji o działalności gospodarczej, prognozy ekonomiczne, pozyskiwanie danych do komputerowych baz danych, transkrypcja formy wiadomości i komunikatów, systematyzacja danych w komputerowych bazach danych, komputerowe zarządzanie plikami, zarządzanie zbiorami informatycznymi, wyszukiwanie informacji w plikach komputerowych dla osób trzecich, wyszukiwanie w komputerowych bazach danych, sortowanie danych w bazach komputerowych, agencje reklamowe, dystrybucja materiałów reklamowych w postaci próbek, druków, prospektów, broszur, rozpowszechnianie ogłoszeń reklamowych, usługi modeli/modelek do celów reklamowych i promowania sprzedaży, uaktualnianie materiałów reklamowych, rozlepianie plakatów reklamowych, organizowanie wystaw w celach handlowych lub reklamowych, pokazy towarów, usługi w zakresie prenumeraty czasopism dla osób trzecich, publikowanie tekstów reklamowych, rozpowszechnianie materiałów reklamowych, usługi edytorskie w zakresie reklamy, wynajmowanie przestrzeni reklamowej, wynajem czasu reklamowego we wszystkich środkach przekazu, reklamy, przygotowywanie reklam prasowych, reklamy korespondencyjne, reklamy radiowe, reklamy telewizyjne, reklama za pośrednictwem sieci komputerowej, wynajmowanie nośników reklamowych, organizowanie targów w celach handlowych i reklamowych, dekoracja wystaw sklepowych, usługi w zakresie księgowości, rekrutacja personelu, przygotowanie listy płac, przygotowywanie zeznań podatkowych, rachunkowość, fotokopiowanie, administrowanie hotelami, edycja tekstów, usługi sekretarskie, powielanie dokumentów, obróbka tekstów, agencje public relations, usługi w zakresie pośrednictwa pracy, usługi przeglądu prasy, wyceny handlowe, prezentowanie produktów w mediach dla celów sprzedaży detalicznej, publikowanie tekstów sponsorowanych, tworzenie tekstów reklamowych i sponsorowanych, **36** analizy finansowe, doradztwo w sprawach finansowych, organizowanie funduszy na cele dobroczynne, doradztwo w sprawach ubezpieczeniowych, ekspertyzy dla celów fiskalnych, informacja o ubezpieczeniach, doradztwo w sprawach ubezpieczenia, wycena majątku nieruchomego, wycena finansowa, administrowanie mają-

kiem nieruchomym, oszacowanie wartości dla celów fiskalnych, ekspertyzy do celów fiskalnych, pośrednictwo ubezpieczeniowe, pośrednictwo maklerskie giełdowe, notowania giełdowe, pośrednictwo giełdowe, sponsorowanie finansowe, transakcje finansowe, operacje finansowe, operacje walutowe, usługi ubezpieczeniowe, usługi finansowe, zarządzanie majątkiem, zarządzanie finansami, operacje bankowe, inwestycje kapitałowe, organizacja zbiorów, zbiórki funduszy na cele dobroczynne, wycena antyków, zbiorów numizmatycznych lub znaczków, **38** informacja o telekomunikacji, nadawanie i przesyłanie telegramów, rozpowszechnianie programów radiowych i telewizyjnych, radiofonia, łączność za pomocą telefonii komórkowej, usługi telefoniczne, usługi telegraficzne, usługi teleksowe, telewizja kablowa, wypożyczanie modemów, wypożyczanie telefonów, wypożyczanie urządzeń telekomunikacyjnych, wypożyczanie urządzeń do przekazywania informacji, zlecenia przywoławcze przez radio, telefon lub inne środki komunikacji elektronicznej, łączność poprzez sieć światłowodów, przesyłanie danych przy pomocy terminali komputerowych, łączność radiowa, łączność telefoniczna, łączność telegraficzna, obsługa telekonferencji, usługi w zakresie ogłoszeń elektronicznych, poczta elektroniczna, usługi związane z ustalaniem tras połączeń i połączeń dla telekomunikacji, połączenie ze światową siecią komputerową za pośrednictwem telekomunikacji, transmisja satelitarna, przesyłanie informacji droga elektroniczną i za pośrednictwem sieci telefonii komórkowej, w tym w formie komunikatów SMS, przesyłanie informacji tekstowej i obrazowej przy pomocy komputera, przydzielanie użytkownikowi dostępu do światowej sieci komputerowej, transmisja programów radiowych i telewizyjnych, usługi w zakresie transmisji danych teleinformatyki, usługi w zakresie centrów telefonicznych, przydzielanie dostępu do baz danych, łączność poprzez terminale komputerowe, **39** dystrybucja gazet, czasopism i periodyków, informacja o składowaniu, wypożyczanie kontenerów magazynowych, informacja o magazynowaniu, magazynowanie, wynajmowanie magazynów, składowanie towarów, pakowanie produktów i towarów, spedycja, organizowanie podróży i wycieczek, zwiedzanie turystyczne, rezerwacja miejsc podróży, organizowanie transport pasażerskiego, organizowanie wycieczek morskich, **40** apreturowanie papieru, usługi poligraficzne, druk sitowy, drukowanie litograficzne, drukowanie offsetowe, drukowanie rysunków, fotochemigrafia, wywoływanie filmów fotograficznych, introligatorstwo, obróbka papieru, skład fotograficzny, drukowanie wzorców, kopiowanie zdjęć, obróbka taśm filmowych, obróbka papieru, **41** porady w zakresie edukacji i kształcenia, edukacja, informacja o edukacji, studia filmowe, produkcja filmów, fotoreportaż, usługi studia nagrań, informacja o imprezach rozrywkowych i rekreacji, usługi klubowe w zakresie rozrywki i nauczania, organizowanie i obsługa konferencji, kongresów, organizowanie konkursów edukacyjnych lub rozrywkowych, organizowanie konkursów piękności, organizowanie i prowadzenie pracowni specjalistycznych, organizowanie i prowadzenie seminariów, sympozjów i zjazdów, usługi klubowe w zakresie rozrywki i nauczania, publikowanie książek, gazet, czasopism i periodyków, publikowanie tekstów inne niż reklamowe, publikacja elektroniczna on-line książek i periodyków, pokazy w ramach kształcenia praktycznego, usługi w zakresie publikowania wydawnictw podręcznych i małej poligrafii komputerowej, montaż taśm wideo, montaż programów radiowych i telewizyjnych, nagrywanie filmów na taśmach wideo, obsługa publikacji elektronicznych on-line nieprzesyłalnych, organizowanie wystaw z dziedziny kultury i edukacji, organizowanie imprez rozrywkowych i plebiscytów, organizowanie imprez połączonych z wręczaniem nagród, organizowanie spektakli jako usługi impresariów, programy rozrywkowe radiowe i telewizyjne, usługi reporterskie, wykonywanie mikrofilmów, **42** administrowanie stronami komputerowymi, analizy systemów komputerowych, aktualizacja oprogramowania komputerowego, projektowanie oprogramowania komputerowego, projektowanie systemów komputerowych, doradztwo w zakresie sprzętu komputerowego, instalacje oprogramowania komputerowego, programowanie komputerowe, konwersja danych lub dokumentów na formę elektroniczną, konserwacja oprogramowania komputerowego, tworzenie i utrzymywanie stron internetowych dla osób trzecich, odzyskiwanie danych w komputerach, konwersja danych lub dokumentów na formę elektroniczną, usługi komputerowe w zakresie ochrony antywirusowej, usługi artystów grafików, usługi projektantów mody, usługi w zakresie wzornictwa przemysłowego, opracowywanie projektów technicznych, prace badawczo-rozwojowe dla osób trzecich, usługi projektowania inne niż do celów reklamowych, **45** zarządzanie prawami autorskimi, usługi prawne w zakresie licencjonowania

wania programów komputerowych lub licencjonowania własności intelektualnej, usługi prawne w zakresie rejestracji nazw domen.

(111) **244720** (220) 2010 11 26 (210) 378219
(151) 2012 02 23 (441) 2011 02 28
(732) MULTI-FORM II SPÓŁKA Z OGRANICZONĄ
ODPOWIEDZIALNOŚCIĄ, Tychy, PL.
(540)



Kolor znaku: granatowy, żółty, biały

(531) 26.4.2, 26.4.18, 27.5.1, 29.1.13
(510), (511) **35** prezentowanie w mediach produktów dla celów sprzedaży detalicznej, dystrybucja materiałów reklamowych, promocja sprzedaży dla osób trzecich; handlowe informacje i porady udzielane konsumentom; prowadzenie hurtowni z następującymi wyrobami: materiały budowlane, wyposażenie sanitarne, drewno, meble, dywany, wyroby porcelanowe, ceramiczne, szklane, środki czyszczące, metale i rudy metali, odpady i złom metali; prowadzenie wyspecjalizowanych sklepów z dywanami, chodnikami, pokryciami podłogowymi oraz pokryciami ściennymi; farbami i szkłem, meblami, artykułami gospodarstwa domowego; sprzedaż prowadzona przez domy sprzedaży wysyłkowej i przez internet; sprzedaż hurtowa i detaliczna samochodów osobowych, furgonetek, motocykli oraz części i akcesoriów, **36** pośrednictwo w sprawach majątku nieruchomości, zarządzanie majątkiem nieruchomości, administrowanie nieruchomościami, dzierżawa nieruchomości, wynajem i zarządzanie nieruchomościami własnymi lub dzierżawionymi, usługi finansowe, kupno i sprzedaż nieruchomości na własny rachunek, **37** instalowanie drzwi i okien, naprawa pojazdów, tynkowanie, **39** pośrednictwo w transporcie, usługi transportu drogowego towarów.

(111) **244721** (220) 2010 11 30 (210) 378331
(151) 2012 02 23 (441) 2011 03 14
(732) ROGUM KABLE SPÓŁKA Z OGRANICZONĄ
ODPOWIEDZIALNOŚCIĄ, Pruszcz Gdański, PL.
(540) SILANOX
(510), (511) **09** przewody elektryczne stosowane w górnictwie.

(111) **244722** (220) 2010 12 01 (210) 378408
(151) 2012 02 14 (441) 2011 03 14
(732) PRZEDSIĘBIORSTWO SERWISOWE ZESPOŁU
ELEKTROCIĘPŁOWNI WROCŁAW SPÓŁKA Z OGRANICZONĄ
ODPOWIEDZIALNOŚCIĄ, Wrocław, PL.
(540)



Kolor znaku: czerwony, pomarańczowy, zielony

(531) 2.1.16, 2.1.25, 26.4.2, 26.4.9, 27.5.1, 29.1.13
(510), (511) **45** doradztwo w sprawach bezpieczeństwa.

(111) **244723** (220) 2010 12 01 (210) 378409
(151) 2012 02 14 (441) 2011 03 14
(732) PERZYNA MARZENNA ELŻBIETA M. PERZYNA MARZENNA
PERZYNA, Bielsk Podlaski, PL.
(540)



Kolor znaku: zielony, fioletowy

(531) 26.11.1, 26.11.12, 27.5.1, 29.1.12
(510), (511) **35** usługi sprzedaży hurtowej i detalicznej galanterii pościelowej a w szczególności pościeli, poduszek, kołder, poszewek

na poduszki, poszewek na kołdry, prześcieradeł pościelowych, narzut na łóżka, koców, a także ręczników, dywaników łazienkowych, szlafroków, usługi sprzedaży za pośrednictwem strony internetowej pościeli, poduszek, kołder, poszewek na poduszki, poszewek na kołdry, prześcieradeł pościelowych, narzut na łóżka, koców, a także ręczników, dywaników łazienkowych, szlafroków, usługi reklamy za pośrednictwem sieci komputerowej, prezentacja oferty handlowej w Internecie, usługi wykonywania materiałów/artykułów reklamowych dla klientów zewnętrznych, promocja sprzedaży towarów świadczona na rzecz osób trzecich, usługi w zakresie organizowania aukcji publicznych.

(111) **244724** (220) 2010 12 01 (210) 378410
(151) 2012 02 14 (441) 2011 03 14
(732) FOLLAK SPÓŁKA Z OGRANICZONĄ ODPOWIEDZIALNOŚCIĄ
SPÓŁKA KOMANDYTOWA, Warszawa, PL.
(540)



Kolor znaku: granatowy, czerwony

(531) 26.1.1, 26.1.10, 26.1.18, 27.5.1, 29.1.12
(510), (511) **40** usługi drukowania.

(111) **244725** (220) 2010 12 06 (210) 378582
(151) 2012 02 23 (441) 2011 03 14
(732) ZABOROWSKI MARIAN, Koszalin, PL.
(540) MODELIT
(510), (511) **16** tworzywo sztuczne do modelowania.

(111) **244726** (220) 2010 12 07 (210) 378628
(151) 2012 02 21 (441) 2011 03 14
(732) NETTO SPÓŁKA Z OGRANICZONĄ ODPOWIEDZIALNOŚCIĄ,
Motaniec, PL.
(540)



Kolor znaku: biały, fioletowy

(531) 26.11.1, 26.11.13, 27.5.1, 29.1.12
(510), (511) **03** chusteczki kosmetyczne nasączone płynami kosmetycznymi, **05** chusteczki lecznicze nasączone płynami farmaceutycznymi; higieniczne podpaski i opaski, **16** papierowe, higieniczne chusteczki do nosa; papier toaletowy; pielucho-majtki niemowlęce z papieru jednorazowe; ręczniki do twarzy papierowe; ręczniki papierowe; serwetki papierowe, **24** tekstylne chusteczki do nosa.

(111) **244727** (220) 2010 12 09 (210) 378737
(151) 2012 02 15 (441) 2011 03 14
(732) FOOD SERVICE SPÓŁKA Z OGRANICZONĄ
ODPOWIEDZIALNOŚCIĄ, Rawa Mazowiecka, PL.
(540)



Kolor znaku: biały, szary, czarny, czerwony

(531) 26.1.2, 26.1.18, 27.5.1, 29.1.14

(510), (511) **29** mięso, konserwy mięsne, słonina, smalec, wyroby mięsne, wędliny, **35** sprzedaż hurtowa mięsa i wyrobów mięsnych, **39** transport zwierząt rzeźnych, transport i przechowywanie mięsa i wyrobów mięsnych, **40** ubój zwierząt rzeźnych, rozbieranie mięsa, zamrażanie i konserwowanie mięsa.

(111) **244728** (220) 2010 12 09 (210) 378739
(151) 2012 02 15 (441) 2011 03 14
(732) FOOD SERVICE SPÓŁKA Z OGRANICZONĄ ODPOWIEDZIALNOŚCIĄ, Rawa Mazowiecka, PL.
(540)



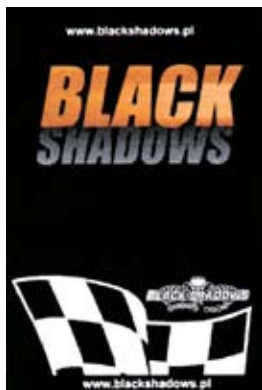
Kolor znaku: biały, szary, czarny, czerwony

(531) 26.1.2, 26.1.18, 27.5.1, 29.1.14
(510), (511) **29** mięso, konserwy mięsne, słonina, smalec, wyroby mięsne, wędliny, **35** sprzedaż hurtowa mięsa i wyrobów mięsnych, **39** transport zwierząt rzeźnych, transport i przechowywanie mięsa i wyrobów mięsnych, **40** ubój zwierząt rzeźnych, rozbieranie mięsa, zamrażanie i konserwowanie mięsa.

(111) **244729** (220) 2010 12 10 (210) 378795
(151) 2012 02 15 (441) 2011 03 14
(732) Amtrol Licensing Inc., West Warwick, US.
(540) AMTROL

(510), (511) **09** elektromechaniczne urządzenia i przyrządy regulujące do systemów pomp wodnych; urządzenia do gaszenia ognia; zbiorniki wyrównawcze do przeciwpożarowych instalacji tryskaczowych, **11** urządzenia do ogrzewania oraz do zaopatrzenia w wodę; zbiorniki zasobnikowe na wodę; urządzenia i zbiorniki ciśnieniowe do wody pod ciśnieniem; zbiorniki ciśnieniowe do systemów przechowywania wody studziennej; zestawy urządzeń kontrolnych do pomp wodnych z metalowymi zbiornikami do przechowywania wody; naczynia wzbiorcze; zawory do instalacji wodnych i kanalizacyjnych; podgrzewacze do wody; przeponowe podgrzewacze wody; eliminatory wstrząsów; odpowietrzacze; odpowietrzniki do instalacji chłodniczych; wieszaki do rur i rurociągów; uchwyty i zaciski do rur; butle do gazu; butle do odzyskiwania czynników chłodzących; oddzielacze powietrzne.

(111) **244730** (220) 2010 12 13 (210) 378842
(151) 2012 02 14 (441) 2011 03 28
(732) WIŚNIEWSKA ELŻBIETA GRYT DARIUSZ PRZEDSIĘBIORSTWO HANDLOWO-USŁUGOWE BLACK SHADOWS SPÓŁKA CYWILNA, Ełk, PL.
(540)



Kolor znaku: pomarańczowy, szary, biały, czarny

(531) 24.7.3, 27.5.1, 29.1.14
(510), (511) **25** odzież, obuwie, nakrycia głowy, **30** słodczyce, wyroby z czekolady, wyroby cukiernicze, **32** napoje bezalkoholowe, soki owocowe, wody mineralne, napoje energetyczne.

(111) **244731** (220) 2010 12 13 (210) 378849
(151) 2012 02 23 (441) 2011 03 28
(732) PRZEDSIĘBIORSTWO PRODUKCYJNO-HANDLOWO-USŁUGOWE CAMARO SPÓŁKA Z OGRANICZONĄ ODPOWIEDZIALNOŚCIĄ, Katowice, PL.
(540)



Kolor znaku: czarny, pomarańczowy

(531) 26.4.2, 26.4.18, 27.5.1, 29.1.12
(510), (511) **35** rozpowszechnianie materiałów reklamowych: próbek, druków, prospektów, broszur, ulotek, kreowanie wizerunku firmy, usług, towaru, reklamy radiowe, tworzenie tekstów reklamowych i sponsorowanych, promocja sprzedaży dla osób trzecich.

(111) **244732** (220) 2010 12 13 (210) 378850
(151) 2012 02 14 (441) 2011 03 28
(732) SZUMOWSKA GRAŻYNA SZUMOWSKI IRENEUSZ PRZEDSIĘBIORSTWO HANDLOWO-USŁUGOWE KOLBI SPÓŁKA CYWILNA, Kolno, PL.
(540)



Kolor znaku: niebieski, pomarańczowy

(531) 18.3.21, 27.5.1, 29.1.12
(510), (511) **38** usługi w zakresie przesyłania informacji tekstowych i obrazowych za pośrednictwem terminali komputerowych i sieci internetowej; internetowy serwis informacyjny; usługi poczty elektronicznej; usługi telekomunikacyjne; przesyłanie informacji; połączenie ze światową siecią komputerową za pośrednictwem telekomunikacji; prowadzenie agencji informacyjnych; udostępnianie internetowego forum dyskusyjnego; usługi ogłoszeń elektronicznych.

(111) **244733** (220) 2010 12 13 (210) 378880
(151) 2012 02 14 (441) 2011 03 28
(732) OPTIMUM MARK SPÓŁKA Z OGRANICZONĄ ODPOWIEDZIALNOŚCIĄ, Warszawa, PL.
(540)



Kolor znaku: brązowy, biały, zielony

(531) 26.1.1, 26.1.2, 27.5.1, 29.1.13
(510), (511) **16** papier, karton i wyroby z tych materiałów nie ujęte w innych klasach, fotografie, materiały reklamowe, szkoleniowe i instruktażowe (z wyjątkiem przyrządów), materiały z tworzyw sztucznych do pakowania (nie ujęte w innych klasach), **21** przybory kuchenne i gospodarstwa domowego oraz pojemniki, wyroby szklane, porcelanowe i ceramiczne nie ujęte w innych klasach, **25** odzież, obuwie, nakrycia głowy, **29** mięso, ryby, drób, dziczyzna, ekstrakty mięsne, konserwowane, mrożone, suszone i gotowane owoce i warzywa, galaretki, dżemy, kompoty; jaja, mleko, produkty mleczne; oleje i tłuszcze jadalne, **30** kawa, herbata, kakao, cukier, ryż, mąka i produkty zbożowe, chleb, wyroby cukiernicze i słodczyce, lody, miód, sól, musztarda, ocet, przyprawy, **32** wody mineralne i gazowane oraz inne napoje bezalkoholowe, napoje owocowe i soki owocowe, syropy i inne preparaty do produkcji napojów, **35** reklama, zarządzanie w działalności handlowej, administrowanie działalności handlowej,

usługi sprzedaży artykułów zawartych w klasach 16, 21, 25 29, 30 oraz 32, organizowanie programów lojalnościowych dla klientów, **41** organizowanie loterii i konkursów z dziedziny edukacji lub rozrywki, **43** usługi zaopatrzenia w żywność i napoje, prowadzenie kawiarni, barów i restauracji.

(111) **244734** (220) 2010 12 14 (210) 378922
 (151) 2012 02 23 (441) 2011 03 28
 (732) HUSTY M. STYCZEŃ, J. HUPERT SPÓŁKA JAWNA, Kraków, PL.
 (540) SAOCAL

(510), (511) **09** automatyczne wyłączniki czasowe; czujniki; czytniki; urządzenia do dozowania; elektryczne urządzenia kontrolno-sterujące, w tym sterowniki mikroprocesowe; elektryczne urządzenia pomiarowe; kable elektryczne i osłony do kabli elektrycznych; przełączniki i przelączniki elektryczne; nośniki danych w tym nośniki magnetyczne i optyczne, dyski kompaktowe; dyski optyczne i magnetyczne, dyskietki; napędy dyskowe; urządzenia do transmisji i namierzania dźwięków; urządzenia do przetwarzania informacji; audiowizualne urządzenia do nauki i dydaktyki; kable elektryczne; przewody i złącza elektryczne, łączniki elektryczne; liczniki; mierniki; magnetyczne i optyczne; urządzenia do zapisu i obróbki danych, w tym urządzenia do utrwalania; montażu obrazu i dźwięku, fotokopiarki, odtwarzacze audiowizualne; komputery w tym laptopy i palmtopy; komputerowe urządzenia peryferyjne; akcesoria komputerowe zawarte w tej klasie; programy i pamięci komputerowe; oprogramowanie komputerowe; urządzenia nawigacyjne; interfejsy; systemy operacyjne; procesory; półprzewodniki w tym płytki półprzewodnikowe; konwertery; anteny satelitarne; terminale; karty magnetyczne kodowane; instalacje elektryczne; mikroprocesory; monitory ekranowe; nadajniki sygnałów elektronicznych; puszkę przełącznikowe; skrzynki rozdzielcze; styki elektryczne; transformatory elektryczne; urządzenia do sterowania i kontroli bojlerów; wskaźniki, w tym wskaźniki ciśnienia, ilości, poziomu wody, temperatury; wyłączniki samoczynne; wyłączniki zdalnie sterowane; zawory elektromagnetyczne; zaciski przewodów; odpowietrzniki automatyczne, **11** aparatura i urządzenia do uzdatniania wody; aparatura i instalacje do zmiękczenia wody; armatura regulacyjna i zabezpieczająca do urządzeń wodnych; instalacje do dystrybucji i uzdatniania wody; aparatura do podgrzewania wody; instalacje do schładzania wody; sterylizatory do wody; urządzenia do filtrowania wody; filtry jako części instalacji domowych lub przemysłowych; filtry do wody pitnej; filtry powietrza do klimatyzacji; bojler; armatura do pieców; chłodnice do pieców; aparatura, instalacje i urządzenia chłodnicze; zasobniki ciepła; instalacje do dystrybucji wody; grzejniki elektryczne; grzejniki; płyty grzejące; instalacje wodociągowe; urządzenia i instalacje klimatyzacyjne; kotły grzewcze; urządzenia do ogrzewania na paliwa stałe, płynne lub gazowe; urządzenia elektryczne do ogrzewania; instalacje do ogrzewania wodnego; instalacje klimatyzacyjne; zawory regulujące poziom w zbiornikach; zawory mieszalnikowe do przewodów wodociągowych; zawory termostatyczne; armatura do regulacji urządzeń wodnych, gazowych oraz przewodów wodnych lub gazowych; rury jako części instalacji sanitarnych; uszczelki do kranów wodociągowych; wentylatory; zaślepki do grzejników; odzłaziacze; zbiorniki ciśnieniowe wody, **37** instalowanie, konserwacja i naprawa urządzeń i instalacji do uzdatniania wody; instalowanie, konserwacja i naprawa urządzeń i instalacji grzewczych, chłodniczych; instalowanie, konserwacja i naprawa komputerów oraz systemów elektronicznych; demontaż wyrobów zużytych; instalowanie, naprawa oraz konserwacja elektrycznej aparatury rozdzielczej i sterowniczej; instalacja, naprawa oraz konserwacja instrumentów i przyrządów pomiarowych, kontrolnych, badawczych, testujących i nawigacyjnych, **42** utrzymywanie i administrowanie stronami internetowymi; analizy systemów komputerowych; analizy i badania techniczne; opracowywanie projektów technicznych; prace badawczo-rozwojowe; doradztwo w sprawach sprzętu komputerowego; aktualizacja i instalacje oprogramowania komputerowego; odzyskiwanie danych; powielanie oprogramowania komputerowego; programowanie komputerów; konserwacja oprogramowania komputerowego; wypożyczanie komputerów i oprogramowania komputerowego; konwersja danych i dokumentów na formę elektroniczną; projektowanie i montaż systemów i sieci komputerowych; tworzenie i utrzymywanie stron internetowych dla osób trzecich; prowadzenie i udostępnianie portalu internetowego; odzyskiwanie danych komputerowych; prowadzenie i udostępnianie

portali internetowych; udostępnianie i nadzór nad systemem informatycznym umożliwiającym prowadzenie transakcji kupna sprzedaży za pośrednictwem Internetu.

(111) **244735** (220) 2010 12 14 (210) 378930
 (151) 2012 02 15 (441) 2011 03 28
 (732) WIMAD SPÓŁKA JAWNA DUTKIEWICZ MAJKUT WINIARSKI, Wrocław, PL.
 (540)



Kolor znaku: ciemnoniebieski, czerwony, biały

(531) 26.7.5, 27.5.1, 29.1.13

(510), (511) **07** zmechanizowane urządzenia transportu poziomego stosowane dla potrzeb naprawy i konserwacji pojazdów samochodowych; przyrządy z napędem elektrycznym, hydraulicznym, mechanicznym i pneumatycznym przeznaczone do obsługi i naprawy pojazdów samochodowych; wyważarki, montażownice, podnośniki samochodowe, żurawie warsztatowe, wyciągarki do silników, dźwigniki skrzyni biegów, podstawy do skrzyń biegów, urządzenia do demontażu opon, wanny wulkanizatorskie, urządzenia do wulkanizacji, prasy hydrauliczne, kompresory, sprężarki i turbosprężarki, generatory prądu, alternatory, narzędzia pneumatyczne, klucze pneumatyczne i pistolety pneumatyczne, zgrzewarki, szlifierki, automaty spawalnicze, palniki do cięcia, frezarki, giętarki, gładziarki, gwinciarzy, imaki, łożyska jako części maszyn, rozpylacze do farb, pistolety i urządzenia do malowania, pistolety do klejenia i uszczelniania, urządzenia do obsługi i diagnostyki klimatyzacji, wyciągi spalin, **08** narzędzia i przyrządy ręczne o napędzie ręcznym: wyroby nożownicze, szczypce wulkanizacyjne, lewarki, klucze maszynowe stałe i nastawne, ściągacze do łożysk, tulejek, elementów sprężystych, wybijaki, trzpienie, prasy ręczne, narzędzia do montażu i demontażu pierścieni osadczycy, blokady do unieruchamiania części i podzespołów pojazdów w trakcie naprawy i montażu, przyrządy i narzędzia nastawcze, uchwyty montażowe, rozpieracze, uchwyty do podwieszania lub podtrzymywania montowanych zespołów i podzespołów, narzędzia ręczne serwisowe i naprawcze do pojazdów mechanicznych, **09** elektryczne i elektroniczne urządzenia pomiarowe oraz kontrolne i ich części oraz podzespoły dla potrzeb diagnostyki i naprawy pojazdów samochodowych, komputery i sprzęt peryferyjny komputerowy dla zastosowania dla potrzeb diagnostyki, naprawy i konserwacji pojazdów samochodowych, oprogramowanie do sterowników samochodowych, urządzenia diagnostyczne do badania silników, urządzenia do pomiarów prędkości, urządzenia do ustawiania zapłonu, urządzenia rozruchowe do silników; interfejsy diagnostyczne, testery diagnostyczne, laserowe urządzenia do ustawiania geometrii kół, systemy do komputerowego pomiaru geometrii kół, urządzenia nawigacyjne do pojazdów; instalacje elektryczne, urządzenia i przyrządy do przewodzenia, przelączania, przekształcania, gromadzenia, sterowania i regulacji energii elektrycznej, **12** części składowe i zamienne oraz akcesoria do samochodów, motocykli, skuterów, motorowerów, przyczep samochodowych i motocyklowych; zestawy naprawcze do opon i dętek, wkłady naprawcze do opon, ciężarki do wyważania kół pojazdów; ogumienie do samochodów, motocykli, motorowerów, skuterów, przyczep; łańcuchy na koła, bagażniki samochodowe, pompki powietrzne, kołpaki, zaczepy do przyczep samochodowych.

(111) **244736** (220) 2010 12 16 (210) 379005
 (151) 2012 02 21 (441) 2011 03 28
 (732) EUROCASH SPÓŁKA AKCYJNA SPÓŁKA KOMANDYTOWA, Komorniki, PL.

(540)



Kolor znaku: czerwony, biały, żółty

(531) 3.13.1, 26.4.2, 26.4.16, 26.4.18, 27.5.1, 29.1.13

(510), (511) **29** masło, masło kakaowe, masło kokosowe, margaryna, marmolada, mięso, mięso konserwowane, oleje jadalne, olej rzepakowy, olej słonecznikowy dla celów spożywczych, olej z oliwek jadalny, oliwki konserwowane, olej z orzechów palmowych, olej palmowy, olej kukurydziany, owoce kandyzowane, owoce konserwowane, smalec, tłuszcze jadalne.

(111) **244737** (220) 2010 12 16 (210) 379054

(151) 2012 02 21 (441) 2011 03 28

(732) NOVARTIS AG, Basel, CH.

(540) TORSEMED

(510), (511) **05** preparaty farmaceutyczne.(111) **244738** (220) 2010 12 16 (210) 379055

(151) 2012 02 21 (441) 2011 03 28

(732) NOVARTIS AG, Basel, CH.

(540) TENDIURETYK

(510), (511) **05** preparaty farmaceutyczne.(111) **244739** (220) 2010 12 17 (210) 379066

(151) 2012 02 21 (441) 2011 03 28

(732) BIOFARM SPÓŁKA Z OGRANICZONĄ ODPOWIEDZIALNOŚCIĄ, Poznań, PL.

(540) GRYPOFAR

(510), (511) **05** produkty farmaceutyczne i weterynaryjne; środki sanitarne do celów medycznych; substancje dietetyczne do celów leczniczych.

(111) **244740** (220) 2010 12 17 (210) 379068

(151) 2012 02 21 (441) 2011 03 28

(732) BIOFARM SPÓŁKA Z OGRANICZONĄ ODPOWIEDZIALNOŚCIĄ, Poznań, PL.

(540) OSTIFEM

(510), (511) **05** produkty farmaceutyczne i weterynaryjne; środki sanitarne do celów medycznych; substancje dietetyczne do celów leczniczych.

(111) **244741** (220) 2006 08 07 (210) 314111

(151) 2012 02 07 (441) 2006 11 13

(732) Mikołaj Pindelski, Warszawa, PL.

(540)



Kolor znaku: niebieski, czerwony

(531) 27.5.1, 29.1.12

(510), (511) **35** doradztwo w zakresie zarządzania personalnego przedsiębiorstw przemysłowych lub usługowych, pozyskiwanie danych do komputerowych baz danych, profesjonalne zarządzanie działalnością artystyczną, dobór personelu za pomocą metod psychotechniki, badania w dziedzinie działalności gospodarczej, badanie rynku, profesjonalne zarządzanie działalnością artystyczną, promocja sprzedaży dla osób trzecich, pośrednictwo pracy, kreowanie wizerunków podmiotów gospodarczych-usługi public relations, organizowanie wystaw w celach handlowych, organizowanie i obsługa targów, **37** instalowanie, konserwacja i naprawy sprzętu komputerowego, informacja budowlana, nadzór budowlany, budownictwo, izolowanie i uszczelnianie budynków, **41** organizowanie wystaw z dziedziny kultury lub edukacji, wideo montaż taśm wideo, nagrywanie [filmowanie] na taśmach wideo, produkcja filmów na taśmach wideo, wypożyczanie taśm wideo, wypożyczanie sprzętu audiowizualnego,

42 badania w dziedzinie mechaniki, prace badawczo-rozwojowe [dla osób trzecich], projektowanie budynków, doradztwo w zakresie ochrony środowiska, odzyskiwanie danych komputerowych, powielanie oprogramowania komputerowego, programowanie komputerowe, projektowanie systemów komputerowych, doradztwo w zakresie sprzętu komputerowego, aktualizacja oprogramowania komputerowego, wypożyczanie komputerów, usługi artystów grafików, stylizacja-wzornictwo przemysłowe.

(111) **244742** (220) 2007 10 10 (210) 331247

(151) 2012 01 09 (441) 2008 01 21

(732) @ALFANET Marcin Małolepszy, Borowno-Kolonia, PL.

(540)



Kolor znaku: czarny, żółty

(531) 3.13.1, 24.17.17, 27.5.1, 29.1.12

(510), (511) **09** aparaty telefoniczne, sterowniki, oprogramowanie software dla komputerów, aparatura do rejestracji dźwięku, maszty do łączności radiowej, aparatura radiotelefoniczna, przenośna aparatura radiokomunikacja, publikacje elektroniczne jako moduły ładowalne, urządzenia do przetwarzania informacji, telefony przenośne, programy komputerowe jako software ładowalny, sterujące programy komputerowe, nagrane, procesory, podkładki pod myszy, chipowe płytki półprzewodnikowe, komputerowe urządzenia peryferyjne, pamięci komputerowe, komputery, urządzenia do komunikacji wewnętrznej, aparatura elektryczna do komutacji, drukarki komputerowe, komputery pokładowe, laptopy, modemy, alarmy w tym dźwiękowe, pożarowe i ostrzegawcze, antywłamaniowe, anteny, automatyczne sekretarki, drukowane obwody, dyski w tym magnetyczne, do rejestracji dźwięku, dyskietki, napędy dyskowe, dystrybutory dysków komputerowych, urządzenia ostrzegające w tym dzwonnki, urządzenia do transmisji dźwięków, alarmy dźwiękowe, instalacje elektryczne, materiały na przewody instalacji elektrycznej w tym druty, kable, przekaźniki elektryczne, przewody elektryczne, transformatory elektryczne, elektryczne urządzenia do spawania, złącza elektryczne, złącza do przewodów elektryczne, żelazka, interfejsy, klawiatury komputerowe, **37** instalowanie, naprawa i konserwacja maszyn biurowych, instalowanie, naprawa i konserwacja komputerów, instalowanie, naprawa i konserwacja urządzeń peryferyjnych, instalowanie, naprawa telefonów, **42** administrowanie sieciowymi stronami komputerowymi, tworzenie i utrzymywanie stron internetowych dla osób trzecich, analizy systemów komputerowych, doradztwo w sprawach sprzętu komputerowego, aktualizacja oprogramowania komputerowego, odzyskiwanie komputerowych danych, powielanie oprogramowania komputerowego, programowanie komputerowe, projektowanie systemów komputerowych, wypożyczanie komputerów, konserwacja sprzętu komputerowego, aktualizacja, instalacja, konserwacja, powielanie, projektowanie i wypożyczanie oprogramowania komputerowego, projektowanie opakowań, **45** monitorowanie systemów bezpieczeństwa i antywłamaniowych.

(111) **244743** (220) 2007 10 25 (210) 331979

(151) 2012 02 17 (441) 2008 02 04

(732) TPS Spółka z ograniczoną odpowiedzialnością, Gdańsk, PL.

(540)



Kolor znaku: pomarańczowy, szary

(531) 26.4.1, 26.4.9, 26.11.1, 27.5.1, 29.1.12

(510), (511) **35** doradztwo dotyczące organizowania działalności gospodarczej, prognozy ekonomiczne, pomoc w prowadzeniu działalności gospodarczej-projektowanie, doradztwo specjalistyczne w sprawach działalności gospodarczej, doradztwo w zakresie organizowania i prowadzenia działalności gospodarczej, doradztwo w zakresie zarządzania personalnego, ekspertyzy w działalności gospodarczej, doradztwo w zakresie zarządzania działalnością gospodarczą, pomoc w zarządzaniu działalnością gospodarczą, pomoc w zarządzaniu przedsiębiorstwami handlowymi lub przemysłowymi, **36** administrowanie nieruchomości, agencje nieruchomości, dzierżawa nieruchomości, wycena nieruchomości, sporządzanie umów najmu, wynajmowanie mieszkań, wynajmowanie pomieszczeń biurowych-nieruchomości, pośrednictwo, pośrednictwo w sprawach majątku nieruchomego, zarządzanie nieruchomościami, zarządzanie majątkiem nieruchomym, doradztwo w sprawach finansowych.

(111) **244744** (220) 2009 04 10 (210) 354580
 (151) 2012 01 09 (441) 2009 07 20
 (732) Logisssmile Dobromir Łosowski, Oleśnica, PL.
 (540)

net BOX

Kolor znaku: czarny, pomarańczowy

(531) 26.4.2, 27.5.1, 29.1.12

(510), (511) **09** magnetyczne nośniki danych; automaty sprzedające i mechanizmy do urządzeń uruchamianych przez wrzucenie monety, **38** przesyłanie dźwięków mowy i obrazu za pomocą łącz internetowych; przesyłanie dźwięków mowy i obrazu za pomocą dedykowanych sieci wykorzystujących protokół IP.

(111) **244745** (220) 2009 05 22 (210) 356170
 (151) 2012 01 09 (441) 2009 08 31
 (732) LA RIVE Spółka Akcyjna, Grudziądz, PL.
 (540)



Kolor znaku: niebieski, srebrny i odcienie, czarny

(531) 3.7.17, 9.1.10, 19.3.3, 24.1.13, 26.1.2, 27.5.1, 29.1.13

(510), (511) **03** wyroby perfumeryjne, perfumy, wody perfumowane, wody toaletowe, wody kolońskie, płyny po goleniu, antyperspiranty, dezodoranty, mydła, mydła w płynie, esencje eteryczne, olejki eteryczne, kosmetyki, zestawy kosmetyków, kremy kosmetyczne, lakiery do paznokci, preparaty do makijażu, mleczko kosmetyczne, toniki kosmetyczne, preparaty do demakijażu, piżmo (perfumeria), pomadki do ust, puder do makijażu, sole kąpielowe do celów innych niż lecznicze, płyny do kąpieli innych niż lecznicze, wody zapachowe.

(111) **244746** (220) 2009 09 25 (210) 360975
 (151) 2012 02 27 (441) 2010 01 04
 (732) NOWE SPÓŁKA Z OGRANICZONĄ ODPOWIEDZIALNOŚCIĄ,
 Warszawa, PL.
 (540) SHOWER POWER

(510), (511) **03** kadzidełka, preparaty do aromaterapii, aromaterapeutyczne poduszki zawierające potpourri w poszewce z tkaniny, potpourri (mieszanki zapachowe ziół i kwiatów), pomandery, **05** środki do odświeżania powietrza; odświeżacze do ubrań i tkanin; dezodoranty inne niż do użytku osobistego; kadzidełka do odstraszania owadów;

drewno cedrowe jako środek odstraszający owady; środki do odstraszania owadów; preparaty przeciw molom; trociszki do odymiania, **35** usługi prowadzenia punktów sprzedaży, składów fabrycznych, celnych lub outsourcingowych, sklepów, sieci sklepów, hurtowni, salonów, sprzedaży na stronach internetowych oraz poprzez ofertę bezpośrednią towarów-środków do odświeżania powietrza; wyselekcjonowanie z myślą o osobach trzecich towarów-środków do odświeżania powietrza (bez uwzględnienia transportu) tak by umożliwić konsumentom obejście i dokonanie zakupu w punktach sprzedaży detalicznej i hurtowej lub za pomocą katalogów przesyłanych pocztą lub środkami komunikacji elektronicznej; usługi w zakresie reklamy, promocji, przekazywania informacji handlowej; rozpowszechnianie materiałów reklamowych, organizowanie wystaw handlowych i reklamowych, prezentowanie, informowanie o nich również za pośrednictwem Internetu, analizy kosztów, badania opinii publicznej, badanie w dziedzinie działalności gospodarczej, badanie rynku, doradztwo specjalistyczne w sprawach działalności gospodarczej, pozyskiwanie danych i systematyzacja danych do komputerowych baz danych, projekty plastyczne w zakresie reklamy, reklama za pośrednictwem sieci komputerowej, publikowanie tekstów reklamowych.

(111) **244747** (220) 2009 11 24 (210) 363285
 (151) 2012 01 02 (441) 2010 03 01
 (732) EKOLEVEL Spółka z ograniczoną odpowiedzialnością,
 Warszawa, PL.
 (540)



Kolor znaku: niebieski, zielony, fioletowy, ciemnofioletowy

(531) 1.15.15, 26.1.1, 27.5.1, 29.1.13

(510), (511) **35** usługi sprzedaży detalicznej prowadzonej przez domy sprzedaży wysyłkowej lub internetowej w obszarze wielobranżowym, **41** wydawanie czasopism i pozostałych periodyków.

(111) **244748** (220) 2010 02 24 (210) 366790
 (151) 2012 01 02 (441) 2010 06 07
 (732) API-EKO Spółka z ograniczoną odpowiedzialnością,
 Piaseczno, PL.
 (540)



Kolor znaku: zielony

(531) 5.3.20, 27.5.1, 29.1.3

(510), (511) **05** substancje dietetyczne do celów leczniczych, żywność dla niemowląt; żywność dietetyczna do celów leczniczych, napoje dietetyczne przystosowane do celów medycznych, chleb dla diabetyków, preparaty z mikroelementami dla ludzi i zwierząt, preparaty witaminowe, dodatki odżywcze do celów leczniczych, mleczko pszczele do celów medycznych, wody mineralne do celów leczniczych, napoje lecznicze, herbata lecznicza, zioła lecznicze, korzenie lekarskie, oleje lecznicze, tran, tłuszcze do celów medycznych, syropy do użytku farmaceutycznego, wywary do celów farmaceutycznych, maści do celów farmaceutycznych, preparaty medyczne do odchudzania, sole do celów medycznych, zioła do palenia do celów leczniczych, papierosy beznikotynowe do celów leczniczych, guma do żucia do celów leczniczych, **29** mięso, ryby, drób, dziczyzna; ekstrakty mięsne: konserwowane, mrożone, suszone i gotowane owoce i warzywa; galaretki, dżemy, kompoty; jaja, mleko, produkty mleczne, napoje mleczne lub z przewagą mleka; oleje i tłuszcze jadalne, tofu, wędliny, kiełbasy, flaki, pasztety, krokiety, warzywa puszkowane, rośliny strączkowe konserwowane, fasolka konserwowana, oliwki konserwowane, groszek konserwowy, korniszony, grzyby konserwowane, sałatki warzywne, sałatki owocowe, przeciera owocowe i warzywne, przecier jabłkowy, przecier pomidorowy, miąższ z owoców, pulpa owocowa, zupy, składniki do sporządzania

zup, zupy jarzynowe, buliony, koncentraty na buliony, owoce kandyzowane, owoce lukrowane, owoce puszkowane, galaretki owocowe, przekąski na bazie owoców, sałatki owocowe, skórki owocowe, marmolada, konfitury, galaretki jadalne, galarety mięsne, pasty zawierające tłuszcz do kanapek, ser, żywność przygotowywana z ryb, białko spożywcze, pektyna do celów spożywczych, proteiny spożywcze, olej z oliwek jadalny, olej słonecznikowy do celów spożywczych, placki ziemniaczane, chipsy ziemniaczane, chrupki ziemniaczane, chipsy owocowe, chrupki owocowe, rodzynki, orzechy spreparowane, migdały spreparowane, orzeszki arachidowe preparowane, daktyle, wyroby spożywcze wegetariańskie z surowców roślinnych, soja konserwowana spożywcza, produkty sojowe nie ujęte w innych klasach, **30** kawa, herbata, kakao, cukier, ryż, tapioka, sago, kawa nienaturalna; mąka i produkty zbożowe, chleb, wyroby cukiernicze i słodczyce, lody; miód, melasa (syrupy); drożdże, proszek do pieczenia; sól, musztarda; ocet, sosy (przyprawy); przyprawy; czekolada, chałwa, napoje na bazie czekolady, napoje czekoladowe z mlekiem, napoje na bazie kakao, napoje kakaowe z mlekiem, napoje na bazie kawy, napoje kawowe z mlekiem, napoje na bazie herbaty, preparaty roślinne zastępujące kawę, aromaty do napojów inne niż esencje, preparaty aromatyczne i esencje do żywności, kasze spożywcze, kasza gryczana, kasza manna, kuskus, ryż, ryż preparowany, kukurydza prażona, płatki zbożowe, preparaty zbożowe, płatki kukurydziane, płatki owsiane, potrawy na bazie mąki, bułki, ciasta, ciasto w proszku, ciasta mączne, herbatniki, makarony spożywcze, chipsy (produkty zbożowe), pizze, kluski, placki, produkty żywnościowe ze skrobi, miesli, pierożki ravioli, paszteciki, sushi, kapary, przyprawy, sosy, sosy do sałatek, sosy mięsne, ryż, sosy do polewania deserów, sos sojowy, pasty sojowe, mąka sojowa, zagęszczacze stosowane przy gotowaniu produktów spożywczych, gluten do celów spożywczych, kleik spożywczy na bazie mleka, kit pszczeli spożywczy, mleczko pszczele do celów spożywczych, galaretki owocowe, guma do żucia, **31** produkty rolne, ogrodnicze, leśne oraz ziarna nie ujęte w innych klasach; świeże owoce i warzywa; nasiona, naturalne rośliny i kwiaty; karma dla zwierząt; słoń, owoce cytrusowe, sadzonki, rośliny strączkowe świeże, soczewica świeża, oliwki świeże, rabarbar, dynie, pestki z dyni, zioła ogrodowe świeże, grzyby świeże, jagody, orzechy, sezam, otręby zbożowe, zarodki zbożowe, zboże w ziarnach nieprzetworzone, pszenica, orkisz, owies, żyto, amarantus, ryż nieprzetworzony, pieprz ziołowy, zwierzęta żywe, drób żywy, drób do hodowli, ryby żywe, pokarm dla zwierząt, ziarno do żywienia zwierząt, rośliny suszone do dekoracji, **32** piwo; wody mineralne i gazowane oraz inne napoje bezalkoholowe; napoje owocowe i soki owocowe; syropy i inne preparaty do produkcji napojów; ekstrakty owocowe bezalkoholowe, esencje do produkcji napojów, sorbety, mleko arachidowe, mleko migdałowe, bezalkoholowe napoje na bazie miodu, napoje serwatkowe, soki warzywne, kwas chlebowy.

(111) **244749** (220) 2010 03 04 (210) 367326
 (151) 2012 01 19 (441) 2010 06 07
 (732) GLASINI Marek Piekarczyk, Chorzów, PL.
 (540)

Glisini

(531) 27.5.1
 (510), (511) **37** usługi budowlane, **38** usługi przesyłania informacji tekstowej i obrazowej za pośrednictwem sieci komputerowej, **40** usługi z zakresu obróbki szkła.

(111) **244750** (220) 2010 04 23 (210) 369532
 (151) 2012 01 20 (441) 2010 08 02
 (732) BYDGOSKIE ZAKŁADY PRZEMYSŁU GUMOWEGO „STOMIL” SPÓŁKA AKCYJNA, Bydgoszcz, PL.
 (540) stom-flex

(510), (511) **17** przewody giętkie niemetalowe, **19** przewody ciśnieniowe niemetalowe, węże hydrauliczne, **20** przewody giętkie do nawijania.

(111) **244751** (220) 2010 05 17 (210) 370354
 (151) 2012 02 27 (441) 2010 08 30
 (732) Zakład Produkcyjno-Usługowo-Handlowy „BEST-PEST” Małgorzata Świętosławska, Jacek Świętosławski Spółka Jawna, Jaworzno, PL.

(540) BRAFIL
 (510), (511) **05** pestycydy.

(111) **244752** (220) 2010 05 19 (210) 370515
 (151) 2012 02 21 (441) 2010 08 30
 (732) ELITA Spółka z ograniczoną odpowiedzialnością, Sztumskie Pole, PL.
 (540)

ELITA
 MEBLE ŁAZIENKOWE

Kolor znaku: niebieski

(531) 27.5.1, 29.1.4
 (510), (511) **11** wyroby sanitarne z ceramiki, ceramika łazienkowa, bidety, kompakty WC, miski ustępowe, pisuary, sedesy, płuczki ustępowe, umywalki, postumenty do umywalk, baterie umywalkowe, kabiny natryskowe, brodziki, natryski, krany, armatura sanitarna, części do instalacji sanitarnych, armatura regulacyjna, do przewodów i urządzeń wodnych, instalacje sanitarne, wanny łazienkowe, wyposażenie do wania, **20** meble, meble łazienkowe, meblowe wyposażenie łazienek, półki meblowe, szafki, toaletki meblowe, wieszaki meblowe, parawany, płyty dekoracyjne, karnisze do zasłon, wyroby stolarskie meblowe, lustra, **35** prowadzenie salonu sprzedaży mebli łazienkowych i akcesoriów do łazienek, prowadzenie sklepu i/lub hurtowni z następującymi towarami: meble, meble łazienkowe, akcesoria do łazienek, armatura do łazienek, elementy dekoracyjne do łazienek, prowadzenie agencji importowo-eksportowych dla osób trzecich w zakresie mebli do łazienek, akcesoriów łazienkowych, pokazy towarów, reklama.

(111) **244753** (220) 2010 06 26 (210) 372065
 (151) 2012 01 02 (441) 2010 09 27
 (732) Zakłady Przemysłu Cukierniczego MIESZKO Spółka Akcyjna, Warszawa, PL.
 (540)



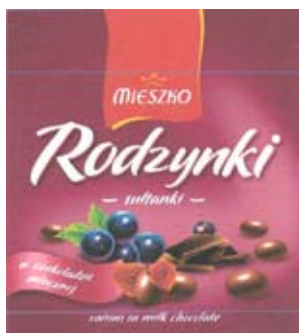
Kolor znaku: biały, złoty, zielony, żółty, czarny, jasnozielony
 (531) 5.3.11, 5.3.15, 8.1.19, 8.1.22, 8.1.23, 25.1.15, 26.1.1, 26.4.2, 26.11.2, 27.5.1, 29.1.15
 (510), (511) **30** wyroby cukiernicze i słodczyce.

(111) **244754** (220) 2010 06 26 (210) 372066
 (151) 2012 01 02 (441) 2010 09 27
 (732) Zakłady Przemysłu Cukierniczego MIESZKO Spółka Akcyjna, Warszawa, PL.
 (540)



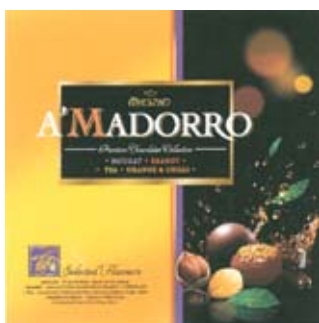
Kolor znaku: biały, złoty, czerwony, czarny, brązowy
 (531) 3.7.21, 3.7.24, 8.1.19, 8.1.22, 8.1.23, 25.1.15, 26.1.1, 26.4.2, 26.11.2, 27.5.1, 29.1.15
 (510), (511) **30** wyroby cukiernicze i słodczyce.

(111) **244755** (220) 2010 06 26 (210) 372068
 (151) 2012 01 02 (441) 2010 09 27
 (732) Zakłady Przemysłu Cukierniczego MIESZKO Spółka Akcyjna,
 Warszawa, PL.
 (540)



Kolor znaku: biały, różowy, niebieski, czerwony, żółty,
 pomarańczowy, brązowy, fioletowy, zielony, bordowy
 (531) 5.3.4, 5.7.10, 8.1.19, 8.1.22, 9.1.10, 24.9.3, 25.1.15, 26.11.2, 27.5.1,
 29.1.15
 (510), (511) **30** wyroby cukiernicze i słodczyce.

(111) **244756** (220) 2010 06 26 (210) 372070
 (151) 2012 01 02 (441) 2010 09 27
 (732) Zakłady Przemysłu Cukierniczego MIESZKO Spółka Akcyjna,
 Warszawa, PL.
 (540)



Kolor znaku: biały, żółty, pomarańczowy, czerwony, brązowy,
 czarny, złoty, fioletowy, zielony
 (531) 5.3.11, 5.7.6, 8.1.19, 8.1.22, 24.9.3, 25.1.15, 25.5.1, 26.4.2, 27.5.1,
 29.1.15
 (510), (511) **30** wyroby cukiernicze i słodczyce.

(111) **244757** (220) 2010 07 09 (210) 372631
 (151) 2012 01 02 (441) 2010 10 11
 (732) dMode Justyna Kowalska, Warszawa, PL.
 (540) AVET PHARMA

(510), (511) **01** produkty i półprodukty chemiczne do celów prze-
 mysłowych i badawczych, preparaty do konserwowania produktów
 żywnościowych i farmaceutycznych, **03** kosmetyki, środki perfume-
 ryjne i higieniczne, środki do mycia i czyszczenia, szampony i odżyw-
 ki do pielęgnacji włosów, środki do pielęgnacji zębów i jamy ustnej,
05 produkty farmaceutyczne, weterynaryjne i higieniczne, dezyn-
 fekcyjne środki do celów higienicznych, materiały opatrunkowe,
 odżywcze dodatki do celów leczniczych, suplementy diety do celów
 leczniczych, witaminowe preparaty, zioła lecznicze, żywność dla nie-
 mowląt, środki odkażające.

(111) **244758** (220) 2010 08 13 (210) 374087
 (151) 2012 02 27 (441) 2010 11 22
 (732) SENJOR Spółka z ograniczoną odpowiedzialnością,
 Bydgoszcz, PL.
 (540) www.isomatrix.pl
 (510), (511) **09** komputery, komputerowe urządzenia peryferyjne,
 komputery przenośne, oprogramowanie komputerowe, programy

gier komputerowych, programy komputerowe (software ładowalne),
 programy komputerowe, programy sterujące komputerowe, **35** two-
 rzenie, obsługa, aktualizacja komputerowych baz danych, kompute-
 rowe zarządzanie plikami, reklama za pośrednictwem sieci kompu-
 terowej, sortowanie danych w bazach komputerowych, zarządzanie
 zbiorami informatycznymi, **38** usługi telekomunikacyjne, łączność
 poprzez terminale komputerowe, poczta elektroniczna, przesyłanie
 informacji tekstowej i obrazowej za pomocą komputera, przydzia-
 nie dostępu do baz danych, usługi operatorów sieciowych, udostęp-
 nianie internetowego forum dyskusyjnego.

(111) **244759** (220) 2010 09 06 (210) 375002
 (151) 2012 02 27 (441) 2010 12 20
 (732) KIE Spółka z ograniczoną odpowiedzialnością, Niepruszewo, PL.
 (540)



Kolor znaku: granatowy, błękitny, czarny, biały
 (531) 1.5.1, 27.5.1, 29.1.14
 (510), (511) **10** aparatura i instrumenty: chirurgiczne, medyczne, sto-
 matologiczne i weterynaryjne; protezy: kończyn, oczu i zębów; ar-
 tykuły ortopedyczne; materiały do zszywania stosowane w chirurgii,
35 reklama; zarządzanie w działalności handlowej; administrowanie
 działalności handlowej; prace biurowe, **37** usługi budowlane; napra-
 wy aparatury medycznej; usługi instalacyjne aparatury medycznej.

(111) **244760** (220) 2010 09 08 (210) 375142
 (151) 2012 01 09 (441) 2010 12 20
 (732) Jurajska Spółdzielnia Pracy, Myszków, PL.
 (540)



Kolor znaku: biały, zielony, żółty
 (531) 6.1.2, 25.1.15, 26.1.1, 26.1.2, 26.1.22, 27.5.1, 29.1.13
 (510), (511) **32** wody mineralne, źródlane i stołowe, gazowane i nie-
 gazowane, wody gazowane i niegazowane, wody sodowe.

(111) **244761** (220) 2010 09 09 (210) 375213
 (151) 2012 01 09 (441) 2010 12 20
 (732) KOREA ELECTRIC POWER CORPORATION, Seoul, KR.
 (540)



(531) 27.5.1
 (510), (511) **39** przesyłanie elektryczności, dystrybucja elektryczno-
 ści, handel elektrycznością, **40** wytwarzanie elektryczności.

(111) **244762** (220) 2010 09 09 (210) 375217
 (151) 2012 01 09 (441) 2010 12 20
 (732) KOREA ELECTRIC POWER CORPORATION, Seoul, KR.
 (540)



(531) 25.7.15, 26.2.5, 26.13.25

(510), (511) **39** przesyłanie elektryczności, dystrybucja elektryczności, handel elektrycznością, **40** wytwarzanie elektryczności.

(111) **244763** (220) 2010 09 10 (210) 375226
 (151) 2012 01 09 (441) 2010 12 20
 (732) GUANGDONG TAIMING METAL PRODUCTS CO., LTD, Fushan City, CN.
 (540)



(531) 26.4.7, 26.11.11, 27.5.1, 28.3.0
 (510), (511) **06** łańcuchy metalowe; okucia metalowe do mebli; rolki, bloki metalowe [inne niż do maszyn].

(111) **244764** (220) 2010 09 24 (210) 375713
 (151) 2011 12 29 (441) 2011 01 03
 (732) API-EKO Spółka z ograniczoną odpowiedzialnością, Piaseczno, PL.
 (540)



Kolor znaku: zielony, jasnozielony, żółty, czarny

(531) 26.4.9, 27.5.1, 27.7.1, 29.1.13
 (510), (511) **05** substancje dietetyczne do celów leczniczych, żywność dla niemowląt; żywność dietetyczna do celów leczniczych, napoje dietetyczne przystosowane do celów medycznych, chleb dla diabetyków, preparaty z mikroelementami dla ludzi i zwierząt, preparaty witaminowe, dodatki odżywcze do celów leczniczych, mleczko pszczele do celów medycznych, wody mineralne do celów leczniczych, napoje lecznicze, herbata lecznicza» zioła lecznicze, korzenie lekarskie, oleje lecznicze, tran, tłuszcze do celów medycznych, syropy do użytku farmaceutycznego, wywary do celów farmaceutycznych, maści do celów farmaceutycznych, preparaty medyczne do odchudzania, sole do celów medycznych, zioła do palenia do celów leczniczych, papierosy beznikotynowe do celów leczniczych, guma do żucia do celów leczniczych, **29** mięso, ryby, drób, dziczyzna; ekstrakty mięsne; konserwowane, mrożone, suszone i gotowane owoce i warzywa; galaretki, dżemy, kompoty; jaja, mleko, produkty mleczne, napoje mleczne lub z przewagą mleka; oleje i tłuszcze jadalne, tofu, wędliny, kielbasy, flaki, pasztety, krokiety, warzywa puszkowane, rośliny strączkowe konserwowane, fasolka konserwowana, oliwki konserwowane, groszek konserwowy, korniszony, grzyby konserwowane, sałatki warzywne, sałatki owocowe, przeciery owocowe i warzywne, przecier jabłkowy, przecier pomidorowy, mięsz z owoców, pulpa owocowa, zupy, składniki do sporządzania zup, zupy jarzynowe, buliony, koncentraty na buliony, owoce kandyzowane, owoce lukrowane, owoce puszkowane, galaretki owocowe, przekąski na bazie owoców, sałatki owocowe, skórki owocowe, marmolada, konfitury, galaretki jadalne, galarety mięsne, pasty zawierające tłuszcz do kanapek, ser, żywność przygotowywana z ryb, białko spożywcze, pektyna do celów spożywczych, proteiny spożywcze, olej z oliwek jadalny, olej słonecznikowy do celów spożywczych, placki ziemniaczane, chipsy ziemniaczane, chrupki ziemniaczane, chipsy owocowe, chrupki owocowe, rodzynki, orzechy spreparowane, migdały spreparowane, orzeszki arachidowe preparowane, daktyle, wyroby spożywcze wegetariańskie z surowców roślinnych, soja konserwowana spożywcza, produkty sojowe nie ujęte w innych klasach, **30** kawa, herbata, kakao, cukier, ryż, tapioka, sago, kawa nienaturalna; mąka i produkty zbożowe, chleb, wyroby cukiernicze i słodczyce, lody; miód, melasa (syropy); drożdże, proszek do pieczenia; sól, musztarda; ocet, sosy (przyprawy); przyprawy; czekolada, chałwa, napoje na bazie

czekolady, napoje czekoladowe z mlekiem, napoje na bazie kakao, napoje kakaowe z mlekiem, napoje na bazie kawy, napoje kawowe z mlekiem, napoje na bazie herbaty, preparaty roślinne zastępujące kawę, aromaty do napojów inne niż esencje, preparaty aromatyczne i esencje do żywności, kasze spożywcze, kasza gryczana, kasza manna, kuskus, ryż, ryż preparowany, kukurydza prażona, płatki zbożowe, preparaty zbożowe, płatki kukurydziane, płatki owsiane, potrawy na bazie mąki, bułki, ciasta, ciasto w proszku, ciasta mączne, herbatniki, makarony spożywcze, chipsy (produkty zbożowe), pizze, kluski, placiki, produkty żywnościowe ze skrobi, muesli, pierożki ravioli, paszteciki, sushi, kapary, przyprawy, sosy, sosy do sałatek, sosy mięsne, ryż, sosy do polewania deserów, sos sojowy, pasty sojowe, mąka sojowa, zagęszczacze stosowane przy gotowaniu produktów spożywczych, gluten do celów spożywczych, kleik spożywczy na bazie mleka, kit pszczeli spożywczy, mleczko pszczele do celów spożywczych, galaretki owocowe, guma do żucia, **31** produkty rolne, ogrodnicze, leśne oraz ziarna nie ujęte w innych klasach; świeże owoce i warzywa; nasiona, naturalne rośliny i kwiaty; karma dla zwierząt; sód, owoce cytrusowe, sadzonki, rośliny strączkowe świeże, soczewica świeża, oliwki świeże, rabarbar, dynie, pestki z dyni, zioła ogrodowe świeże, grzyby świeże, jagody, orzechy, sezam, otręby zbożowe, zarodki zbożowe, zboże w ziarnach nieprzetworzone, pszenica, orkisz, owies, żyto, amarantus, ryż nieprzetworzony, pieprz ziolowy, zwierzęta żywe, drób żywy, drób do hodowli, ryby żywe, pokarm dla zwierząt, ziarno do żywienia zwierząt, rośliny suszone do dekoracji, **32** piwo; wody mineralne i gazowane oraz inne napoje bezalkoholowe; napoje owocowe i soki owocowe; syropy i inne preparaty do produkcji napojów; ekstrakty owocowe bezalkoholowe, esencje do produkcji napojów, sorbety, mleko arachidowe, mleko migdałowe, bezalkoholowe napoje na bazie miodu, napoje serwatkowe, soki warzywne, kwas chlebowy.

(111) **244765** (220) 2010 09 24 (210) 375719
 (151) 2012 01 03 (441) 2011 01 03
 (732) Przedsiębiorstwo Nasiennictwa Ogrodniczego i Szkółkarstwa w Ożarowie Mazowieckim Spółka Akcyjna, Ożarów Mazowiecki, PL.
 (540)



Kolor znaku: ciemnozielony, jasnozielony, biały

(531) 5.3.14, 5.3.20, 26.1.2, 27.5.4, 29.1.13
 (510), (511) **01** produkty chemiczne przeznaczone do stosowania w rolnictwie, ogrodnictwie i leśnictwie, chemiczne środki ochrony roślin i ich nasion, nawozy użyźniające glebę, preparaty do nawożenia gleby, preparaty regulujące wzrost roślin, wosk do szpichenia drzew, dodatki chemiczne do środków owadobójczych i grzybobójczych, podłoża dla upraw bezgruntowych, **31** nasiona roślin uprawnych, nasiona kwiatów, nasiona traw, cebulki kwiatowe, byliny, drzewka i krzewy ozdobne, drzewka i krzewy owocowe, podłoża do hodowli roślin, ziemia, darni, torf, kora, produkty do hodowli zwierząt, pokarm dla psów, kotów i innych zwierząt, pokarm dla ptaków, nawozy mineralne, nawozy naturalne, **35** usługi w zakresie prowadzenia sprzedaży hurtowej i detalicznej, a także z katalogu oraz wykorzystując zamówienie korespondencyjne lub za pośrednictwem strony internetowej: nasion roślin uprawnych, kwiatów i traw, cebulek kwiatowych i bylin, drzewek i krzewów ozdobnych i owocowych, podłoży do hodowli roślin, ziemi, darni, kory, produktów chemicznych przeznaczonych do stosowania w rolnictwie, nawozów sztucznych i naturalnych, maszyn rolniczych, urządzeń i akcesoriów stosowanych w rolnictwie, narzędzi ogrodniczych.

(111) **244766** (220) 2010 09 24 (210) 375721
 (151) 2012 01 03 (441) 2011 01 03
 (732) Przedsiębiorstwo Nasiennictwa Ogrodniczego i Szkółkarstwa w Ożarowie Mazowieckim Spółka Akcyjna, Ożarów Mazowiecki, PL.

(540) CNOS

(510), (511) **01** produkty chemiczne przeznaczone do stosowania w rolnictwie, ogrodnictwie i leśnictwie, chemiczne środki ochrony roślin i ich nasion, nawozy użyźniające glebę, preparaty do nawożenia gleby, preparaty regulujące wzrost roślin, wosk do szczepienia drzew, dodatki chemiczne do środków owadobójczych i grzybobójczych, podłoża dla upraw bezgruntowych, **31** nasiona roślin uprawnych, nasiona kwiatów, nasiona traw, cebulki kwiatowe, byliny, drzewka i krzewy ozdobne, drzewka i krzewy owocowe, podłoża do hodowli roślin, ziemia, darni, torf, kora, produkty do hodowli zwierząt, pokarm dla psów, kotów i innych zwierząt, pokarm dla ptaków, nawozy mineralne, nawozy naturalne, **35** usługi w zakresie prowadzenia sprzedaży hurtowej i detalicznej, a także z katalogu oraz wykorzystując zamówienie korespondencyjne lub za pośrednictwem strony internetowej: nasion roślin uprawnych, kwiatów i traw, cebulek kwiatowych i bylin, drzewek i krzewów ozdobnych i owocowych, podłoży do hodowli roślin, ziemi, darni, kory, produktów chemicznych przeznaczonych do stosowania w rolnictwie, nawozów sztucznych i naturalnych, maszyn rolniczych, urządzeń i akcesoriów stosowanych w rolnictwie, narzędzi ogrodniczych.

(111) **244767** (220) 2010 09 24 (210) 375723
(151) 2012 01 03 (441) 2011 01 03

(732) Przedsiębiorstwo Nasiennictwa Ogrodniczego i Szkółkarstwa w Ożarowie Mazowieckim Spółka Akcyjna, Ożarów Mazowiecki, PL.

(540) PNOS

(510), (511) **01** produkty chemiczne przeznaczone do stosowania w rolnictwie, ogrodnictwie i leśnictwie, chemiczne środki ochrony roślin i ich nasion, nawozy użyźniające glebę, preparaty do nawożenia gleby, preparaty regulujące wzrost roślin, wosk do szczepienia drzew, dodatki chemiczne do środków owadobójczych i grzybobójczych, podłoża dla upraw bezgruntowych, **31** nasiona roślin uprawnych, nasiona kwiatów, nasiona traw, cebulki kwiatowe, byliny, drzewka i krzewy ozdobne, drzewka i krzewy owocowe, podłoża do hodowli roślin, ziemia, darni, torf, kora, produkty do hodowli zwierząt, pokarm dla psów, kotów i innych zwierząt, pokarm dla ptaków, nawozy mineralne, nawozy naturalne, **35** usługi w zakresie prowadzenia sprzedaży hurtowej i detalicznej, a także z katalogu oraz wykorzystując zamówienie korespondencyjne lub za pośrednictwem strony internetowej: nasion roślin uprawnych, kwiatów i traw, cebulek kwiatowych i bylin, drzewek i krzewów ozdobnych i owocowych, podłoży do hodowli roślin, ziemi, darni, kory, produktów chemicznych przeznaczonych do stosowania w rolnictwie, nawozów sztucznych i naturalnych, maszyn rolniczych, urządzeń i akcesoriów stosowanych w rolnictwie, narzędzi ogrodniczych.

(111) **244768** (220) 2010 09 24 (210) 375727
(151) 2012 01 03 (441) 2011 01 03

(732) Grupa KEG TECHNIKA Błażej Beck, Pszczyna, PL.

(540) PSZCZYNIAK

(510), (511) **32** piwo, wody mineralne i gazowane oraz inne napoje bezalkoholowe; napoje owocowe i soki owocowe; syropy i inne produkty do produkcji napojów, **33** napoje alkoholowe /z wyjątkiem piwa/.

(111) **244769** (220) 2010 09 27 (210) 375778
(151) 2012 01 26 (441) 2011 01 03

(732) Przedsiębiorstwo Nasiennictwa Ogrodniczego i Szkółkarstwa w Ożarowie Mazowieckim Spółka Akcyjna, Ożarów Mazowiecki, PL.
(540)



Kolor znaku: brązowy, zielony, biały
(531) 5.3.11, 26.1.2, 26.1.4, 27.5.1, 29.1.13

(510), (511) **01** produkty chemiczne przeznaczone do stosowania w rolnictwie, ogrodnictwie i leśnictwie, chemiczne środki ochrony roślin i ich nasion, nawozy użyźniające glebę, preparaty do nawożenia gleby, preparaty regulujące wzrost roślin, wosk do szczepienia drzew, dodatki chemiczne do środków owadobójczych i grzybobójczych, podłoża dla upraw bezgruntowych, **31** nasiona roślin uprawnych, nasiona kwiatów, nasiona traw, cebulki kwiatowe, byliny, drzewka i krzewy ozdobne, drzewka i krzewy owocowe, podłoża do hodowli roślin, ziemia, darni, torf, kora, produkty do hodowli zwierząt, pokarm dla psów, kotów i innych zwierząt, pokarm dla ptaków, nawozy mineralne, nawozy naturalne, **35** usługi w zakresie prowadzenia sprzedaży hurtowej i detalicznej, a także z katalogu oraz wykorzystując zamówienie korespondencyjne lub za pośrednictwem strony internetowej: nasion roślin uprawnych, kwiatów i traw, cebulek kwiatowych i bylin, drzewek i krzewów ozdobnych i owocowych, podłoży do hodowli roślin, ziemi, darni, kory, produktów chemicznych przeznaczonych do stosowania w rolnictwie, nawozów sztucznych i naturalnych, maszyn rolniczych, urządzeń i akcesoriów stosowanych w rolnictwie, narzędzi ogrodniczych.

(111) **244770** (220) 2010 09 29 (210) 375905
(151) 2012 02 27 (441) 2011 01 03
(732) Firma Cukiernicza „Solidarność-rok założenia 1952” Spółka z ograniczoną odpowiedzialnością, Lublin, PL.
(540)

TRUFLA

Kolor znaku: biały, szary, czarny

(531) 27.5.1, 29.1.13
(510), (511) **30** czekoladki typu trufla.

(111) **244771** (220) 2010 10 14 (210) 376494
(151) 2012 02 28 (441) 2011 01 17
(732) VICREDO Michał Maksymilian Peschak, Kraków, PL.
(540) KISSPLANET

(510), (511) **38** internetowe usługi społecznościowe w zakresie udostępniania forów internetowych on-line do rozmów na różne tematy, usługi sieci on-line umożliwiające użytkownikom transfer danych o swojej tożsamości oraz dzielenie się danymi o swojej tożsamości na stronach internetowych, umożliwianie dostępu do komputerowych baz danych w zakresie tworzenia sieci społecznych, zapoznavania nowych osób i organizowania randek.

(111) **244772** (220) 2010 10 18 (210) 376643
(151) 2012 02 23 (441) 2011 01 31
(732) Agencja Marketingowa Wizerunek Spółka z ograniczoną odpowiedzialnością, Kargowa, PL.
(540)

Gospodarz.pl

Kolor znaku: zielony, biały, beżowy, czerwony

(531) 27.5.1, 29.1.14
(510), (511) **16** gazety, periodyki, książki, **35** doradztwo w zakresie prowadzenia działalności gospodarczej i zarządzania, działalność związana z rekrutacją, selekcją i udostępnianiem pracowników, ocena kompetencji zawodowych, monitorowanie rynku wynagrodzeń, badanie postaw i opinii pracowników, audyt personalny, usługi reklamowe, pozyskiwanie informacji do baz danych, kompilacje informacji w komputerowych bazach danych, skomputeryzowane zarządzanie plikami, zarządzanie zbiorami informacyjnymi, badanie rynku i opinii publicznej, organizowanie targów i wystaw w celach handlowych i reklamowych, hurtowa, detaliczna sprzedaż artykułów spożywczych, tytoniowych, odzieży, mebli, artykułów wyposażenia wnętrz, instalacyjnych, kosmetycznych, chemicznych, RTV, AGD, szklanych, budowlanych, farb, lakierów, maszyn i sprzętu ogrodniczego, maszyn rolniczych i do przetwórstwa rolno-spożywczego, maszyn do produkcji roślinnej i zwierzęcej, maszyn i sprzętu leśnego, urządzeń do transportu, pojazdów lądowych, akcesoriów do tych

pojazdów oraz maszyn, maszyn budowlanych, środków do produkcji i ochrony roślin, oczyszczalni ścieków, maszyn i urządzeń do ochrony środowiska, aparatury pomiarowej, urządzeń do diagnostyki laboratoryjnej, komputerów, oprogramowania komputerowego, GPS, urządzeń do zamiany energii słonecznej na ciepłą, gadżetów, zabawek, węgla, benzyny, gazu, wydawnictw elektronicznych, publikacji księgarskich, artykułów piśmiennych i papierniczych, książek, gazet, usługi prowadzenia sprzedaży przez internet, opracowywanie analiz, raportów i ekspertyz dotyczących prowadzenia działalności gospodarczej, zarządzania, obsady personelu, spraw pracowniczych oraz wynagrodzeń, prowadzenie sprzedaży oprogramowania oraz wszelkiego rodzaju dokumentów i plików dla użytkowników, promocja sprzedaży, promocyjne przysyłanie informacji tekstowej i obrazowej za pośrednictwem dostępnych środków przekazu, dystrybucja materiałów reklamowych w postaci informatorów, katalogów, broszur, **36** usługi w zakresie finansów, ubezpieczeń, **38** usługi w zakresie przysyłania informacji tekstowych i obrazowych za pośrednictwem terminali komputerowych i sieci internetowej, usługi internetowe w zakresie: zbierania, przekazywania informacji i wiadomości, organizowania sprzedaży artykułów, organizowania obsługi serwerów i portali internetowych, utrzymywania stron internetowych, przysyłania danych za pomocą sieci komputerowej, udostępniania miejsc w sieci internetowej umożliwiających komunikację przez Internet, gdzie społeczności użytkowników mają możliwość współpracy, udostępniania miejsc w sieci Internetowej do przechowywania dokumentów i plików graficznych w rozmaitych formatach, **42** tworzenie i udostępnianie baz danych, tworzenie programów komputerowych, licencjonowanie oprogramowania, prace badawczo-rozwojowe w zakresie oprogramowania, usługi związane z instalowaniem i serwisem oprogramowania, **45** usługi prawne.

(111) **244773** (220) 2010 10 20 (210) 376705
 (151) 2012 02 28 (441) 2011 01 31
 (732) Philip Morris Brands Sàrl, Neuchatel, CH.
 (540) NEXT MENTHOL

(510), (511) **34** tytoń, tytoń surowy oraz tytoń w stanie przetworzonym; wyroby tytoniowe, cygara, papierosy, cygaretki, tytoń do samodzielnego skręcania papierosów, tytoń do fajek, tytoń do żucia, tabaka, papierosy aromatyzowane, papierosy kretek; substytuty tytoniu (nie do celów medycznych); przybory dla palaczy, ustniki oraz bibułka do papierosów, filtry do papierosów, pojemniki na tytoń nie z metali szlachetnych, papierośnice nie z metali szlachetnych, popielniczki nie z metali szlachetnych, fajki, kieszonkowe przyrządy do skręcania papierosów, zapalniczki dla palaczy tytoniu; zapalki.

(111) **244774** (220) 2010 10 21 (210) 376765
 (151) 2012 01 03 (441) 2011 01 31
 (732) PROHOME PHU Anna Szczerbik, Sosnowiec, PL.
 (540)



Kolor znaku: błękitny, czarny, oliwkowy

(531) 5.3.11, 5.3.20, 27.5.1, 29.1.13
 (510), (511) **35** zgrupowanie na rzecz osób trzecich różnych towarów pozwalające nabywcy wygodnie je oglądać i kupować w sklepie lub hurtowni ze sprzętem medycznym, kosmetycznym, rehabilitacyjnym i do odnowy biologicznej oraz wyrobami kosmetycznymi, perfumeryjnymi i do pielęgnacji ciała, pośrednictwo w celu kojarzenia kontrahentów, pośrednictwo handlowe, prowadzenie interesów osób trzecich, doradztwo handlowe, organizowanie wystawy w celach handlowych lub reklamowych, pokazy towarów, zarządzanie siecią punktów usługowych w zakresie usług kosmetycznych i salonów piękności, reklama i usługi informacyjne w zakresie sprzedaży sprzętu medycznego, rehabilitacyjnego i do odnowy biologicznej oraz kosmetyków, **44** usługi kosmetyczne, salony piękności, fitness, usługi rehabilitacyjne, fizykoterapia, masaż, solaria, sauna, odnowa biologiczna, usługi fryzjerskie, wizażu, manicure, usługi w zakresie dermatologii estetycznej i leczniczej, usługi w zakresie kosmetyki pielęgnacyjnej twarzy i ciała, usługi doradcze w zakresie sprzętu

kosmetycznego, medycznego, do odnowy biologicznej, udzielanie porad z zakresu kosmetyki.

(111) **244775** (220) 2010 10 25 (210) 376996
 (151) 2012 01 05 (441) 2011 01 31
 (732) IDS-BUD Spółka z ograniczoną odpowiedzialnością,
 Warszawa, PL.
 (540)



Kolor znaku: czarny, biały, niebieski

(531) 26.4.2, 27.5.1, 29.1.13
 (510), (511) **06** budowlane materiały metalowe; metalowe elementy konstrukcyjne dla budownictwa; elementy wykończeniowe budowlane metalowe; przewody i rury metalowe, w tym rury instalacji wodno-kanalizacyjnej i centralnego ogrzewania, wentylacji i klimatyzacji; metalowe materiały zbrojeniowe dla budownictwa, **09** pasy bezpieczeństwa inne niż do siedzeń w pojazdach lub wyposażenia sportowego; materiały odblaskowe naubraniowe; maski ochronne; okulary ochronne; osłony do ochrony twarzy robotników; kaski ochronne; odzież ochronna; obuwie ochronne; rękawice ochronne; siatki bezpieczeństwa; przyrządy do ochrony osobistej przeciw wypadkom; odzież, obuwie i nakrycia głowy zabezpieczające przed wypadkami, ogniem i promieniowaniem; sygnalizacyjne urządzenia i materiały oraz ubrania zabezpieczające z zakresu BHP nie ujęte w innych klasach, **19** budowlane materiały niemetalowe; niemetalowe elementy konstrukcyjne dla budownictwa; elementy wykończeniowe budowlane niemetalowe; przewody i rury niemetalowe, w tym rury instalacji wodno-kanalizacyjnej i centralnego ogrzewania, wentylacji i klimatyzacji, **35** specjalistyczne doradztwo w zakresie działalności gospodarczej, reklama; agencje reklamowe; badania marketingowe; analizy rynkowe; audyt; dekoracja wystaw sklepowych; dystrybucja i rozpowszechnianie materiałów reklamowych; administrowanie hotelami, kolportaż próbek; księgowość; rachunkowość; usługi modelek i modeli; organizowanie wystaw w celach handlowych lub reklamowych; outsourcing; pomoc przedsiębiorstwom w działalności gospodarczej; promocja sprzedaży dla osób trzecich; public relations; publikowanie tekstów sponsorowanych; wynajmowanie przestrzeni reklamowej; reklama za pośrednictwem sieci komputerowej; reklama radiowa i telewizyjna, reklama w prasie; usługi sekretarskie; organizowanie targów w celach handlowych lub reklamowych; usługi kreowania wizerunku; wynajmowanie nośników reklamowych; wynajmowanie urządzeń i wyposażenia biurowego; zarządzanie w zakresie zamówień handlowych; usługi doradcze w zarządzaniu działalnością gospodarczą, **36** administrowanie i zarządzanie nieruchomościami; wynajmowanie lokali mieszkalnych, biurowych i użytkowych; usługi pośrednictwa w handlu nieruchomościami; pośrednictwo w sprawach majątku nieruchomego; usługi pośrednictwa ubezpieczeniowego, rozliczeń finansowych, transakcji w zakresie handlu nieruchomościami; wycena nieruchomości; dzierżawa nieruchomości; informacja i doradztwo finansowe, bankowe oraz ubezpieczeniowe w zakresie nieruchomości, **37** budownictwo specjalistyczne; usługi budowlane w zakresie obiektów kubaturowych, w tym obiektów przemysłowych, usługowo-handlowych, rekreacyjno-sportowych i mieszkaniowych; usługi budowlane w zakresie budownictwa i infrastruktury drogowej, w tym mostów, dróg, parkingów, tuneli komunikacyjnych, nasypów i przejazdów drogowych; usługi budowlane w zakresie obiektów ochrony środowiska, w tym oczyszczalni i przepompowni ścieków, stacji uzdatniania wody, obiektów unieszkodliwiania odpadów; usługi budowlane w zakresie rurociągów, w tym rurociągów paliw; usługi budowlane w zakresie sieci wodociągowych, kanalizacyjnych i ciepłowniczych, sieci elektroenergetycznych i telekomunikacyjnych; usługi remontowe; wykonywanie robót wykończeniowych; wynajem sprzętu budowlanego; instalacja, konserwacja i naprawy maszyn; nadzór budowlany; usługi w zakresie rozbiórki, **39** wynajmowanie garaży i miejsc parkingowych; prowadzenie parkingów; wypożyczanie i wynajmowanie pojazdów; transport samochodowy, kolejowy, powietrzny i wodny; magazynowanie; składowanie; spedycja; pakowa-

nie towarów; wynajmowanie magazynów i kontenerów magazynowych; przewożenie ładunków, w tym samochodami ciężarowymi; rozładunek; transport, wyładunek i składowanie odpadów, **40** recykling odpadów, odkażanie materiałów niebezpiecznych, sortowanie odpadów i surowców wtórnych, odzyskiwanie surowców wtórnych, niszczenie, spalanie i unieszkodliwianie odpadów, przetwarzanie odpadów, **42** usługi projektowania, inżynierskie i architektoniczne w zakresie budownictwa specjalistycznego: dotyczące obiektów kubaturowych, w tym obiektów przemysłowych, usługowo-handlowych, rekreacyjno-sportowych i mieszkaniowych; dotyczące budownictwa i infrastruktury drogowej, w tym mostów, dróg, parkingów; tuneli komunikacyjnych, nasypów i przejazdów drogowych; dotyczące obiektów ochrony środowiska, w tym oczyszczalni i przepompowni ścieków, stacji uzdatniania wody, obiektów unieszkodliwiania odpadów; dotyczące rurociągów, w tym rurociągów paliw; a także dotyczące sieci wodociągowych, kanalizacyjnych i ciepłowniczych, sieci elektroenergetycznych i telekomunikacyjnych; usługi badań technicznych i doradztwa budowlanego; opracowywanie projektów technicznych i architektonicznych; planowanie urbanistyczne; usługi pomiarów terenu, **43** usługi gastronomiczne i hotelarskie; hotele; motele, kawiarnie, restauracje, pensjonaty, obsługa gastronomiczna z własnym zapleczem, produktami i transportem; catering; rezerwacja i wynajmowanie pomieszczeń na pobyt czasowy; rezerwacja i wynajmowanie sal na posiedzenia.

(111) **244776** (220) 2010 03 15 (210) 377080
 (151) 2012 02 15 (441) 2010 12 20
 (732) GEMPE Spółka z ograniczoną odpowiedzialnością, Imielín, PL.
 (540)

dietIG

Kolor znaku: brązowy
 (531) 27.5.1, 29.1.7
 (510), (511) **05** chleb dla diabetyków, żywność dietetyczna.

(111) **244777** (220) 2010 11 02 (210) 377263
 (151) 2012 02 27 (441) 2011 02 14
 (732) PRZEDSIĘBIORSTWO PRYWATNE Mariusz Kilian, Radom, PL.
 (540)



Kolor znaku: biały, żółty, bordowy
 (531) 24.9.3, 24.9.5, 24.9.11, 26.1.2, 26.11.1, 26.11.12, 27.5.1, 29.1.13
 (510), (511) **30** ciasta, wyroby cukiernicze, lody, słodczyce, sorbet jako lody, cukierki, pralinki, **43** kawiarnie.

(111) **244778** (220) 2010 11 16 (210) 377795
 (151) 2012 02 28 (441) 2011 02 28
 (732) ŻABKA POLSKA Spółka z ograniczoną odpowiedzialnością, Poznań, PL.
 (540) NAJEŻONY OWOCAMI
 (510), (511) **32** soki i przeciery owocowe i warzywne, napoje owocowe, syropy i inne preparaty do produkcji napojów.

(111) **244779** (220) 2010 11 18 (210) 377846
 (151) 2012 02 15 (441) 2011 02 28
 (732) HERMAR SPÓŁKA Z OGRANICZONĄ ODPOWIEDZIALNOŚCIĄ, Uniszki Cegielnia, PL.
 (540)



Kolor znaku: biały, niebieski, złoty, czerwony
 (531) 26.4.6, 27.5.1, 29.1.14

(510), (511) **29** mięso i przetwory mięsne, drób, wędliny i wyroby wędliniarskie: kiełbasy, kaszanki, konserwy mięsne, ryby, dziczyzna, podroby.

(111) **244780** (220) 2010 11 23 (210) 378062
 (151) 2012 01 05 (441) 2011 02 28
 (732) ŚCIEGIŃSKA-FORTECKA TERESA ZP FOR-SPORT-PLUS, Zduńska Wola, PL.
 (540)



Kolor znaku: brązowy, biały, czarny, pomarańczowy, czerwony, szary
 (531) 3.1.6, 27.5.1, 29.1.15
 (510), (511) **10** aparatura i instrumenty chirurgiczne, medyczne, stomatologiczne i weterynaryjne, protezy kończyn, oczu i zębów; artykuły ortopedyczne; materiały do zszywania stosowane w chirurgii, aparaty domasażu wibracyjnego, bandaże elastyczne, gorsety brzuszne, elektryczne poduszki do celów leczniczych, przyrządy do fizykoterapii, przyrządy do ćwiczeń gimnastycznych, protezy kończyn, łubki, nakolanniki ortopedyczne, obuwie ortopedyczne, opaski usztywniające stawy, pasy ortopedyczne, pończochy przeciwżyłakowe, temblaki, wkładki ortopedyczne od odzieży, **28** gry i zabawki; artykuły sportowe i gimnastyczne nie ujęte w innych klasach; ozdoby choinkowe, rękawice bokserskie, dyski sportowe, przyrządy gimnastyczne, hantle, przyrządy stosowane w kulturystyce, nagołenniki i nakolanniki, ochraniacze na nadgarstki i łokcie, pasy do podnoszenia ciężarów, rękawice do uprawiania sportu, rowery treningowe, trampoliny, uprząże wspinaczkowe, worki treningowe, **35** sprzedaż sprzętu rehabilitacyjnego, sportowego oraz odzieży.

(111) **244781** (220) 2010 11 25 (210) 378158
 (151) 2012 02 27 (441) 2011 02 28
 (732) Pepsico Inc., Purchase, US.
 (540) LAY's Niezłe ziółko
 (510), (511) **29** snaki i przekąski na bazie owoców, warzyw, orzechów; orzechy preparowane, jadalne nasiona; chipsy ziemniaczane.

(111) **244782** (220) 2010 11 25 (210) 378162
 (151) 2012 02 27 (441) 2011 02 28
 (732) PepsiCo, Inc., Purchase, US.
 (540) Htipiti
 (510), (511) **29** snaki i przekąski na bazie owoców, warzyw, orzechów; orzechy preparowane, jadalne nasiona; chipsy ziemniaczane.

(111) **244783** (220) 2010 11 25 (210) 378164
 (151) 2012 02 27 (441) 2011 02 28
 (732) PepsiCo, Inc., Purchase, US.
 (540) Kabanostrrre
 (510), (511) **29** snaki i przekąski na bazie owoców, warzyw, orzechów; orzechy preparowane, jadalne nasiona; chipsy ziemniaczane.

(111) **244784** (220) 2010 11 25 (210) 378179
 (151) 2012 02 27 (441) 2011 02 28
 (732) BP P.L.C., London, GB.
 (540) WILD BEAN CAFE. NAJLEPSZA KAWA NA KAŻDĄ POGODĘ
 (510), (511) **30** kawa mrożona; kawa, kawa ziarnista; napoje na bazie kawy; dodatki smakowe do napojów zawarte w tej klasie; przekąski zawarte w tej klasie, **43** usługi zaopatrzenia w żywności i napoje w tym usługi kawiarni, usługi kafeterii, usługi w zakresie serwowania żywności i napojów na wynos; usługi restauracji samoobsługowych; oferowanie kawy w formie samoobsługi w detalicznych sklepach ogólnospożywczych; usługi barów przekąskowych; usługi barów kawowych w dziedzinie serwowania kawy i napojów na bazie kawy.

(111) **244785** (220) 2010 11 29 (210) 378291
 (151) 2012 02 27 (441) 2011 03 14

(732) SMOLAK KAZIMIERZ FIRMA USŁUGOWO-HANDLOWA
ROLMASZ, Kamionka, PL.

(540) rolmasz

(510), (511) **04** benzyna, benzyna ciężka węglowa, brykiety drzewne i z materiałów palnych, denaturat, drewno opałowe, energia elektryczna, gaz oświetleniowy, gazolina, koks, mazut, nafta oświetleniowa, olej napędowy, oleje do farb, oleje przemysłowe i silnikowe, paliwo, paliwo gazowe, paliwo na bazie alkoholu, podpałki, smary, świece, węgiel brunatny i drzewny, wosk, **19** asfalt, balustrady, baraki, belki niemetalowe, beton, bitumiczne powłoki dachowe, bitumity, boazerie, bramy niemetalowe, cegły, cement, dachówki niemetalowe, deski, drenażowe rury niemetalowe, drewno budowlane, drzwi niemetalowe, gips, kamień, kominy niemetalowe, krzemionka, kształtowniki niemetalowe, listwy niemetalowe, okiennice i okna niemetalowe, papa, parkiety, płyty niemetalowe, przewody ciśnieniowe niemetalowe, rury niemetalowe, rury wodociągowe niemetalowe, rusztowania niemetalowe, rynny niemetalowe, szkło budowlane, tarcica, tynk, wapno, zaprawy budowlane, żwir, **39** prowadzenie usług w zakresie: dostarczania towarów, informacji o składowaniu i transporcie, magazynowania i pakowania towarów, przewożenia ładunków samochodami ciężarowymi, wynajmowania magazynów i miejsc parkingowych, wypożyczania ciężarówek i samochodów, **43** prowadzenie usług w zakresie: barów szybkiej obsługi, domów opieki dla emerytów, domów turystycznych, hoteli, kawiarni, kempingów, moteli, pensjonatów i restauracji, stołówek; przygotowania żywności i napojów na zamówienie oraz ich dostawa, wynajmowania pomieszczeń na pobyt czasowy, wynajmowania sal na posiedzenia.

(111) **244786** (220) 2010 12 14 (210) 378910
(151) 2012 02 27 (441) 2011 03 28

(732) ALMA MARKET SPÓŁKA AKCYJNA, Kraków, PL.
(540)

Spotkajmy się w Almarie

(531) 27.5.1, 27.5.11

(510), (511) **35** informacja handlowa, reklama billboardowa, prasowa, telewizyjna, radiowa, za pośrednictwem sieci komputerowej, rozpowszechnianie materiałów reklamowych w postaci ulotek, prospektów, druków, kreowanie wizerunku firmy.

(111) **244787** (220) 2010 12 14 (210) 378911
(151) 2012 02 27 (441) 2011 03 28

(732) ALMA MARKET SPÓŁKA AKCYJNA, Kraków, PL.
(540)

Spotkajmy się w Almarie

(531) 27.5.1

(510), (511) **35** informacja handlowa, reklama billboardowa, prasowa, telewizyjna, radiowa, za pośrednictwem sieci komputerowej, rozpowszechnianie materiałów reklamowych w postaci ulotek, prospektów, druków, kreowanie wizerunku firmy.

(111) **244788** (220) 2010 12 17 (210) 379070
(151) 2012 02 21 (441) 2011 03 28

(732) POLFARMEX SPÓŁKA AKCYJNA, Kutno, PL.
(540) piccopin

(510), (511) **03** kosmetyki, kremy kosmetyczne, płyny pod prysznic, kremy, żele, maseczki do pielęgnacji skóry, kosmetyki do pielęgnacji delikatnej skóry niemowląt i dzieci.

(111) **244789** (220) 2010 12 17 (210) 379073
(151) 2012 02 21 (441) 2011 03 28

(732) POLFARMEX SPÓŁKA AKCYJNA, Kutno, PL.
(540) AcnoLock

(510), (511) **03** kosmetyki, kremy kosmetyczne, płyny pod prysznic, kremy, żele, maseczki do pielęgnacji skóry, kosmetyki do pielęgnacji delikatnej skóry, kremy przeciwtrądzikowe.

(111) **244790** (220) 2010 12 17 (210) 379074
(151) 2012 02 21 (441) 2011 03 28

(732) POLFARMEX SPÓŁKA AKCYJNA, Kutno, PL.
(540) dermopin

(510), (511) **03** kosmetyki, kremy kosmetyczne, płyny pod prysznic, kremy, żele, maseczki do pielęgnacji skóry, kosmetyki do pielęgnacji delikatnej skóry, kremy przeciwtrądzikowe.

(111) **244791** (220) 2010 12 17 (210) 379078
(151) 2012 02 21 (441) 2011 03 28

(732) BIOFARM SPÓŁKA Z OGRANICZONĄ ODPOWIEDZIALNOŚCIĄ,
Poznań, PL.
(540) BIOSARTAN

(510), (511) **05** produkty farmaceutyczne i weterynaryjne; środki sanitarne do celów medycznych; substancje dietetyczne do celów leczniczych.

(111) **244792** (220) 2010 12 17 (210) 379083
(151) 2012 02 21 (441) 2011 03 28

(732) BIOFARM SPÓŁKA Z OGRANICZONĄ ODPOWIEDZIALNOŚCIĄ,
Poznań, PL.
(540) GRYPOXAL

(510), (511) **05** produkty farmaceutyczne i weterynaryjne; środki sanitarne do celów medycznych; substancje dietetyczne do celów leczniczych.

(111) **244793** (220) 2010 12 17 (210) 379124
(151) 2012 02 16 (441) 2011 03 28

(732) SOLINEA TRUS MARIUSZ, BOGUSZ PAWEŁ SPÓŁKA JAWNA,
Lublin, PL.

(540) GLOSAL

(510), (511) **03** kosmetyki i preparaty do pielęgnacji jamy ustnej, **05** preparaty lecznicze, płyny do płukania jamy ustnej o działaniu leczniczym.

(111) **244794** (220) 2010 12 17 (210) 379125
(151) 2012 02 16 (441) 2011 03 28

(732) CD SPÓŁKA AKCYJNA, Warszawa, PL.
(540)



Kolor znaku: czerwony, złoty

(531) 26.1.2, 26.1.18, 27.5.1, 29.1.12

(510), (511) **03** środki czyszczące, środki nabłyszczające, mydła, środki perfumeryjne, olejki eteryczne, kosmetyki, kosmetyczne mleczka, kremy, płyny do pielęgnacji włosów; środki do czyszczenia zębów, **05** produkty farmaceutyczne na bazie produktów pszczelich i wosków pszczelich, substancje dietetyczne do celów leczniczych, żywność dla niemowląt, plastry, balsam do celów leczniczych, maści lecznicze, mleczko pszczele do celów leczniczych, wosk do celów stomatologicznych, nalewki do celów leczniczych, herbaty lecznicze, ziołomiody do celów leczniczych, **30** kawa, herbata, kakao, cukier, kawa nienaturalna; mąka i produkty zbożowe, chleb, bułeczki, ciasta,

ciasteczka, herbatniki, wyroby cukiernicze, słodczyce, czekolada, lody; miód, melasa, syropy, napoje na bazie miodu, mleczko pszczele do celów spożywczych, aromaty do napojów na bazie miodu, kit pszczeli spożywczy, pyłek kwiatowy spożywczy, sosy (przyprawy), **32** wody mineralne, wody gazowane i niegazowane oraz inne napoje bezalkoholowe; napoje owocowe i soki owocowe, soki owocowo-warzywne, soki warzywne, nektary owocowe, syropy, koncentraty, esencje, ekstrakty do napojów, lemoniady, koncentrat do sporządzania likierów i inne preparaty do produkcji napojów, **33** napoje alkoholowe (z wyjątkiem piwa), miody pitne, esencje alkoholowe, nalewki, wódki miodowe, ekstrakty alkoholowe, koktajle, aperitify.

(111) **244795** (220) 2010 12 17 (210) 379127
(151) 2012 02 16 (441) 2011 03 28
(732) MEBLE 21 CIASTOŃ WOJCIECH I GRZEGORZ SPÓŁKA JAWNA, Zielonka, PL.
(540) Iwo
(510), (511) **20** meble biurowe.

(111) **244796** (220) 2010 12 20 (210) 379131
(151) 2012 02 16 (441) 2011 03 28
(732) SGI BALTIS SPÓŁKA Z OGRANICZONĄ ODPOWIEDZIALNOŚCIĄ, Szczecin, PL.
(540) lastadiaoffice
(510), (511) **35** usługi w zakresie: organizacji i zarządzania przedsięwzięciami inwestycyjnymi w celu budowy i/lub przygotowania obiektów mieszkalnych i niemieszkalnych przeznaczonych do sprzedaży, wynajmowania, użyczenia, **36** usługi w zakresie: organizacji i zarządzania finansowaniem przedsięwzięć inwestycyjnych polegających na budowie i/lub przygotowaniu obiektów mieszkalnych i niemieszkalnych przeznaczonych do sprzedaży, wynajmowania, użyczenia, pośrednictwo w sprawach kupna, sprzedaży, najmu budynków, lokali i powierzchni użytkowej, analizy rynku nieruchomości, analizy finansowe, pośrednictwo finansowe, usługi finansowe, sprzedaż obiektów i lokali mieszkalnych i niemieszkalnych, **37** usługi w zakresie: budownictwa, nadzoru budowlanego, realizacji i nadzoru nad przedsięwzięciami inwestycyjnymi polegającymi na budowie i/lub przygotowaniu obiektów mieszkalnych i niemieszkalnych, usług remontowych, usług wykończeniowych, usług instalacyjnych, naprawy obiektów budowlanych, restauracji budynków, konserwacji obiektów budowlano-mieszkalniowych, budowania lokali mieszkaniowych i osiedli mieszkaniowych wraz z infrastrukturą, budowania obiektów kubaturowych, roboty ziemne, wykonywanie dróg i nawierzchni.

(111) **244797** (220) 2010 12 20 (210) 379136
(151) 2012 02 16 (441) 2011 03 28
(732) NOVARTIS AG, Basel, CH.
(540) DIMESAR
(510), (511) **05** preparaty farmaceutyczne.

(111) **244798** (220) 2010 12 21 (210) 379143
(151) 2012 02 16 (441) 2011 03 28
(732) BROŻEK JACEK PIOTR F.H.U. BRO-CAR, Tychy, PL.
(540)



Kolor znaku: czarny, czerwony, biały
(531) 25.7.4, 27.5.1, 29.1.13
(510), (511) **35** zarządzanie punktami sprzedaży hurtowej i detalicznej w zakresie artykułów motoryzacyjnych i części samochodowych; zgrupowanie na rzecz osób trzecich towarów pozwalających nabywcy wygodnie je oglądać i kupować w sklepie detalicznym lub hurtowym z artykułami motoryzacyjnymi i częściami samochodowymi, **37** usługi związane z naprawą, przeróbką oraz obsługą pojazdów samochodowych, usługi blacharskie i lakiernicze w zakresie pojazdów samochodowych, bieżnikowanie i wulkanizacja opon, czyszczenie

i mycie pojazdów, zabezpieczanie pojazdów przed korozją, usługi stacji obsługi samochodów, wymiana i wyważanie kół samochodowych.

(111) **244799** (220) 2010 12 20 (210) 379147
(151) 2012 02 16 (441) 2011 03 28
(732) ZAKŁAD PRZETWÓRSTWA MIĘSNEGO HANDERK SPÓŁKA JAWNA, Buczkowice, PL.
(540)



Kolor znaku: brązowy, żółty, pomarańczowy
(531) 25.1.5, 27.5.1, 27.5.11, 29.1.13
(510), (511) **29** wędliny i wędzonki w tym kielbasy, szynki, polędwice, bekon, ekstrakty mięsne mięso wołowe, wieprzowe, cielęce, baranie, jagnięce, końskie, królicze, dziczyzna, drób, przetwory z tych produktów, galaretki na bazie mięs, pasztety, proteiny spożywcze, smalec, surowce do produkcji tłuszczów jadalnych, wątróbka, konserwy mięsne i mięsno-warzywne.

(111) **244800** (220) 2010 12 20 (210) 379148
(151) 2012 02 16 (441) 2011 03 28
(732) ZAKŁAD PRZETWÓRSTWA MIĘSNEGO HANDERK SPÓŁKA JAWNA, Buczkowice, PL.
(540) BIESIADA POLSKA
(510), (511) **29** wędliny i wędzonki w tym kielbasy, szynki, polędwice, bekon, ekstrakty mięsne mięso wołowe, wieprzowe, cielęce, baranie, jagnięce, końskie, królicze, dziczyzna, drób, przetwory z tych produktów, galaretki na bazie mięs, pasztety, proteiny spożywcze, smalec, surowce do produkcji tłuszczów jadalnych, wątróbka, konserwy mięsne i mięsno-warzywne.

(111) **244801** (220) 2010 12 21 (210) 379267
(151) 2012 02 27 (441) 2011 03 28
(732) MOTOR-LAND SPÓŁKA JAWNA ANHELI TOMASZ KUZIOR, ZBIGNIEW HEBDA, Warszawa, PL.
(540)



Kolor znaku: czerwony, czarny, biały
(531) 27.5.1, 29.1.13
(510), (511) **07** korbwoody do maszyn lub silników, wały korbowe.

(111) **244802** (220) 2010 12 22 (210) 379294
(151) 2012 02 27 (441) 2011 03 28
(732) FUNDACJA WSPIERANIA BADAŃ NAD ŻYCIEM I TWÓRCZOŚCIĄ HELENY MODRZEJEWSKIEJ, Kraków, PL.
(540)



(531) 2.3.1, 26.1.14, 27.5.1

(510), (511) **03** kosmetyki, kosmetyki upiększające, kosmetyki (wazelina), kremy wybielające do skóry, mleczko kosmetyczne, mydła, mydła lecznicze, mydła przeciwopotowe, mydła przewrotowe do stóp, olejki toaletowe, ołówki kosmetyczne, perfumy, płyny do pielęgnacji włosów, płyny kosmetyczne, pomadki do ust, produkty perfumeryjne, szampony, woda lawendowa, woda toaletowa, **14** biżuteria, biżuteria ze szkła sztrasowego, biżuteria komórkowa, bransoletki, breloczki do kluczy ozdobne, broszki, figurki z metali szlachetnych, kasetki na biżuterię, kolczyki, łańcuszki, szpilki ozdobne, ozdoby, ozdoby do kapeluszy z metali szlachetnych, ozdoby z bursztynu, ozdoby z granatu, ozdoby z kości słoniowej, ozdoby ze srebra, **16** afisze, plakaty, afisze, plakaty z papieru lub kartonu, albumy, artykuły biurowe za wyjątkiem mebli, bibuły, bielizna stołowa papierowa, bloczki do pisania, bloki do pisania, bloki listowe, chorągiewki papierowe, czasopisma, emblematy, pieczęcie papierowe, formularze, fotografie, gazety, kalendarze, kalkomanie, kartki z życzeniami, karty pocztowe, karty zawiadomienia, kasetki ozdobne na papeterie, katalogi, kokardy papierowe, komiksy, koperty, książki, litograficzne dzieła sztuki, litografie, mapy, materiały piśmienne, modele, makiety architektoniczne, nalepki, naklejki, notatniki, notesy podręczne, obrusy papierowe, obwoluty na luźne kartki, ołówki, oprawy, papier, pióra wieczne, piórniki, piany, podstawki pod kufle do piwa, podstawki do długopisów i ołówków, portrety, przybory do pisania, pudła kartonowe lub papierowe, reprodukcje graficzne, rozkłady, repertuary godzinowe, rysunki (ryciny), segregatory, serwetki stołowe papierowe, skoroszyty na dokumenty, sztychy, ryty, szyldy z papieru lub z kartonu, śpiewniki, teczki, skoroszyty, temperówki do ołówków, elektryczne lub nielektryczne, wydruki graficzne, zakładki do książek, zeszyty, **30** biszkopty, ciasta, ciastka, wyroby cukiernicze, cukierki, cukierki miętowe, czekolada, herbata, herbatniki, kakao, kawa, miód, napoje na bazie czekolady, przyprawy, słodczyce, **32** bezalkoholowe napoje na bazie miodu, napoje bezalkoholowe, piwo, soki owocowe, soki warzywne, wody gazowane, wody mineralne, **41** edukacja, fotografowanie, fotoreportaże, komputerowe przygotowanie materiałów do publikacji, kształcenie praktyczne, nagrywanie filmów na taśmach wideo, organizowanie i prowadzenie konferencji, organizowanie i prowadzenie kongresów, organizowanie i prowadzenie koncertów, organizowanie i prowadzenie pracowni specjalistycznych, organizowanie i prowadzenie seminariów, organizowanie i prowadzenie sympozjów, organizowanie i prowadzenie zjazdów, organizowanie konkursów, organizowanie spektakli, organizowanie wystaw z dziedziny kultury lub edukacji, pisanie tekstów inne niż reklamowe, przedstawienia teatralne, publikacje elektroniczne on-line książek i periodyków, publikowanie książek, publikowanie tekstów inne niż teksty reklamowe, realizacja spektakli, usługi dystrybucji biletów, usługi muzealne (wystawy).

(111) **244803** (220) 2010 12 24 (210) 379374
 (151) 2012 02 16 (441) 2011 03 28
 (732) PAPIS DIANA „ALFA-GROT”, Wrocław, PL.
 (540)



Kolor znaku: pomarańczowy, czarny
 (531) 26.4.3, 26.11.3, 27.5.1, 29.1.12

(510), (511) **19** akwaria konstrukcje, konstrukcje altan, balustrady, konstrukcje niemetalowe basenów kąpielowych, drewno na klepkę bednarską, belki niemetalowe; belki policzkowe na części schodów niemetalowe; szalunki do betonu; boazerie, bramy niemetalowe; drewno budowlane; konstrukcje budowlane niemetalowe; budowlane materiały niemetalowe; płyty budowlane niemetalowe; niemetalowe elementy konstrukcyjne dla budownictwa; niemetalowe budynki przenośne; chlewy; ramy niemetalowe dla cieplarni; niemetalowe pacholki do cumowania; niemetalowe pomosty pływające do cumowania; krokwie dachowe; obróbki dachowe niemetalowe; pokrycia dachowe niemetalowe; dachówki niemetalowe; niemetalowe konstrukcje przykryć dachowych; daszki niemetalowe dla budownictwa; deski; drewniana kostka brukowa; drewno częściowo obrobione; drewno obrobione; drewno użytkowe; drzwi niemetalowe; futryny drzwiowe niemetalowe; ościeżnice drzwiowe niemetalowe; drewno na fornir; forniry; grzędy; gzymсы niemetalowe; podkłady kolejowe niemetalowe; konstrukcyjne elementy niemetalowe dla budownictwa; korek sprasowany; kratownice niemetalowe; kraty niemetalowe; kształtowniki niemetalowe; kurniki niemetalowe; łąty niemetalowe; malarskie kabiny niemetalowe; maszty i słupy niemetalowe; mozaiki dla budownictwa; nadproża niemetalowe; obróbki budowlane niemetalowe; bariery ochronne drogowe niemetalowe; formy odlewnicze niemetalowe; słupy ogłoszeniowe niemetalowe; ogrodzenia niemetalowe; ogrodzenia niemetalowe z pali, ramy okienne niemetalowe; okienne niemetalowe; okładziny drewniane; okładziny niemetalowe dla budownictwa; okna niemetalowe; palisady niemetalowe; tablice pa-

lowe, **36** agencje kredytowe, agencje mieszkaniowe nieruchomości, agencje pośrednictwa handlu nieruchomościami, agencje ściągania wierzytelności, analizy finansowe, organizowanie funduszy na cele dobroczynne, agencje celne, ściąganie czynszów, doradztwo w sprawach finansowych, doradztwo w sprawach ubezpieczeniowych, dzierżawa majątku nieruchomego, ekspertyzy dla celów fiskalnych, wycena finansowa ubezpieczeń, banków, nieruchomości, informacje finansowe, usługi finansowe, tworzenie funduszy, notowania giełdowe, pośrednictwo giełdowe, kaucje gwarancyjne, informacja o ubezpieczeniach, informacje bankowe, informacje kapitałowe, tworzenie kapitału, inwestycje kapitałowe, nakłady kapitałowe, kredytowanie, kredyty ratalne, usługi likwidacji przedsiębiorstw odnośnie operacji finansowych, lokat kapitału, zarządzania majątkiem, administrowania majątkiem nieruchomym, wycena-oszacowanie majątku nieruchomego, pośrednictwo w majątkach nieruchomych, wynajmowanie mieszkań, sporządzanie umów najmu, agencje ściągające należności, administrowanie nieruchomościami, agencje nieruchomości, dzierżawa nieruchomości, wycena nieruchomości, notowania giełdowe, wycena numizmatyki, operacje finansowe, operacje walutowe, oszacowanie wartości dla celów fiskalnych, ekspertyzy dla celów podatkowych, wyceny do celów podatkowych, pośrednictwo finansowe, pośrednictwo ubezpieczeniowe, pośrednictwo w sprawach majątku nieruchomego, usługi powiernicze, ubezpieczenia od pożarów, spłaty ratalne, rachunkowość operacja-wymiana, sponsorowanie finansowe, transakcje finansowe, transfer elektroniczny świadczeń finansowych, ubezpieczenia, ubezpieczenia zdrowotne, umowy kredytowe, usługi ubezpieczeniowe, wycena ubezpieczeń, bankowości i nieruchomości, ubezpieczenia od wypadków, organizacja zbiorów, zbiórki funduszy na cele dobroczynne, ubezpieczenia na życie, **39** usługi transportowe autobusowe, pomoc w przypadku awarii samochodów, holowanie, informacja o transporcie, usługi kierowców, wynajmowanie miejsc parkingowych, usługi związane z parkowaniem samochodów, wypożyczanie pojazdów, wynajmowanie powierzchni na salony samochodowe, transport samochodowy, transport sanitarny, wynajmowanie garaży, wypożyczanie samochodów wyścigowych.

(111) **244804** (220) 2010 12 24 (210) 379375
 (151) 2012 02 16 (441) 2011 03 28
 (732) MICHURA PAWEŁ, Młynne, PL.
 (540)



Kolor znaku: zielony, czarny
 (531) 26.3.4, 27.5.1, 29.1.12

(510), (511) **19** konstrukcje altan; balustrady; baraki; baseny kąpielowe konstrukcje niemetalowe; drewno na klepkę bednarską; belki niemetalowe; belki policzkowe na części schodów niemetalowe; szalunki do betonu; boazerie, bramy niemetalowe; drewno budowlane; konstrukcje budowlane niemetalowe; budowlane materiały niemetalowe; płyty budowlane niemetalowe; niemetalowe elementy konstrukcyjne dla budownictwa; niemetalowe budynki przenośne; chlewy; ramy niemetalowe dla cieplarni; niemetalowe pacholki do cumowania; niemetalowe pomosty pływające do cumowania; krokwie dachowe; obróbki dachowe niemetalowe; pokrycia dachowe niemetalowe; dachówki niemetalowe; niemetalowe konstrukcje przykryć dachowych; daszki niemetalowe dla budownictwa; deski; drewniana kostka brukowa; drewno częściowo obrobione; drewno obrobione; drewno użytkowe; drzwi niemetalowe; futryny drzwiowe niemetalowe; ościeżnice drzwiowe niemetalowe; drewno na fornir; forniry; grzędy; gzymсы niemetalowe; podkłady kolejowe niemetalowe; konstrukcyjne elementy niemetalowe dla budownictwa; korek sprasowany; kratownice niemetalowe; kraty niemetalowe; kształtowniki niemetalowe; kurniki niemetalowe; łąty niemetalowe; malarskie kabiny niemetalowe; maszty i słupy niemetalowe; mozaiki dla budownictwa; nadproża niemetalowe; obróbki budowlane niemetalowe; bariery ochronne drogowe niemetalowe; formy odlewnicze niemetalowe; słupy ogłoszeniowe niemetalowe; ogrodzenia niemetalowe; ogrodzenia niemetalowe z pali, ramy okienne niemetalowe; okienne niemetalowe; okładziny drewniane; okładziny niemetalowe dla budownictwa; okna niemetalowe; palisady niemetalowe; tablice pa-

miątkowe niemetalowe; parkiety; płytki parkietowe; płytki niemetalowe dla budownictwa; płytki podłogowe niemetalowe; płyty budowlane niemetalowe; płyty niemetalowe; podłogi niemetalowe; deski podłogowe; podłogowe płytki niemetalowe; podłogowe płyty parkietowe; podpory niemetalowe; podwaliny niemetalowe; pokrycia niemetalowe dla budownictwa; pływające pomosty niemetalowe do cumowania; pomosty prefabrykowane niemetalowe; powłoki budowlane; profile niemetalowe dla budownictwa; profile niemetalowe do gzymsów; niemetalowe konstrukcje ptaszarni; niemetalowe platformy wyrzutni rakiet; rusztowania niemetalowe; stopnie niemetalowych schodów; schody niemetalowe; silosy niemetalowe; sklejka; sklepienia grobów niemetalowe; drzwi składane niemetalowe; okna skrzynkowe; słupy niemetalowe dla linii elektroenergetycznych; słupy ogłoszeniowe niemetalowe; stajnie; belki stropowe niemetalowe; sufity niemetalowe; szalówki ciesielskie; szalówki niemetalowe do betonu; ramy niemetalowe dla szklarni; szklarnie przenośne niemetalowe; ścianki działowe niemetalowe; ścianki szczelne niemetalowe; ścianki szczelne niemetalowe; pokrycia niemetalowe ścian; płytki ścienne niemetalowe dla budownictwa, ściennie okładziny niemetalowe dla budownictwa; tarcica; pawilony targowe; kabiny telefoniczne niemetalowe; słupy telegraficzne niemetalowe; trzcina dla budownictwa; pokrywy do wjazdów niemetalowe, zbrojenie niemetalowe dla budownictwa; znaki drogowe nieświecące niemechaniczne niemetalowe; znaki nieświecące niemechaniczne niemetalowe; żaluzje zewnętrzne niemetalowe i nietekstylne, **20** szafki dla aptek; barki ruchome jako meble; baryłki niemetalowe; stojaki do beczek niemetalowe; beczki niemetalowe; bębny niemechaniczne niemetalowe do nawijania przewodów giętkich; półki dla bibliotek; biurka; meble biurowe; stojaki na broń; bufety ruchome; opakowania z drewna do butelek; stojaki do butelek; chodziki dla dzieci; boje cumownicze niemetalowe; stojaki na czasopisma; dekoracje przestawne; drabiny z drewna; taśmy drewniane; drzewce flagowe; osprzęt do drzwi niemetalowy; drzwi do mebli; dybie niemetalowe; wysokie krzesła dla dzieci; figurki i statuetki z drewna; fotele; fotele fryzjerskie; gabloty; stojaki do wystawiania gazet; kadzie drewniane do zlewania wina; kadzie niemetalowe; kanapy; otomany; stojaki na kapelusze; karnisze do zasłon; kartoteki jako meble; półki do kartotek wyposażenia meblowego; kasety drewniane; klepka bednarka; tablice do zawieszania kluczy; kojce dla dzieci; kolebki; kołki do ścian niemetalowe; komody; kontuury; korki; korki do butelek; taśmy korkowe; rękojeści niemetalowe do kosy; kosze niemetalowe; kosze piekarskie; kosze rybackie; kosze z pokrywką jako bieliźniarki; wyroby koszykarskie; kozły stojaki meblowe; kółka do zasłon; kółka samonastawne do mebli niemetalowe; kratki ochronne w łazni podłogowe niemetalowe; krawieckie manekiny; kredensy; stoły kreślarskie; krzesła; pulpity pod książki; kształtki na ramy obrazów; postumenty pod doniczki na kwiaty; kwiatniki jako meble; leżaki; legowiska dla zwierząt domowych; skrzynki lęgowe; listewki do ram obrazów; skrzynki na listy niemetalowe i nie-murowane; ławy jako meble; konstrukcje drewniane do łóżek; osprzęt do łóżek niemetalowy; łóżka, łóżka dla dzieci; łóżka szpitalne; łóżka wodne do celów leczniczych; manekiny; meble; osprzęt do mebli niemetalowy; przegrody drewniane do mebli; meble biurowe; meble szkolne; półki meblowe; kije do mioteł; paliki do namiotów niemetalowe; słomki do picia napojów; rączki do narzędzi niemetalowe; rękojeści niemetalowe do noży; kształtki na ramy do obrazów; listwy na ramy do obrazów; ramy do obrazów; haczyki niemetalowe do wieszania odzieży; wieszaki na odzież; wieszaki niemetalowe do szyn na odzież; wieszaki stojące na odzież; tablice na ogłoszenia; osprzęt niemetalowy do okien; stery wewnętrzne okien; opakowania drewniane do butelek; osprzęt niemetalowy do drzwi; osprzęt niemetalowy do łóżek; osprzęt niemetalowy do mebli; osprzęt niemetalowy do trumien; palety transportowe niemetalowe; palety transportowe załadunowe; paliki; paliki namiotowe niemetalowe; stojaki na parasole; parawany jak meble; stojaki na pasze; kosze piekarskie; kozły do piłowania; plecionki ze słomy z wyjątkiem mat; pojemniki pływające niemetalowe; podnóżki; taborety; podpórki do roślin; urny pogrzebowe; pojemniki niemetalowe do składania i transportu; popiersia z drewna; posążki z drewna; posągi z drewna, postumenty pod doniczki na kwiaty; półki magazynowe; pręty do mocowania chodników na schodach; psie budy, pudełka drewniane; pulpity jako meble; ramki do uli; ramy do obrazów; listwy do ram obrazów; rączki do narzędzi niemetalowe; regały jako meble; rolki do zasłon; rybackie kosze; stoły reżeniczne; pręty do mocowania chodników na schodach; sekretery; serwantki; siedzenia jako meble; skrajniki gabaryty niemetalowe do wagonów kolejowych; skrzynie nieme-

talowe; skrzynie paki z drewna; skrzynie do mieszania zaprawy kastry niemetalowe; skrzynie kratowe jako opakowania; skrzynie niemetalowe; skrzynki lęgowe; skrzynki na zabawki; obrzeża słomiane; sploty w postaci warkoczy słomiane; słomki do picia napojów; słupki do drapania kotów; słupy niemetalowe; sofy; spiżarki; stoiska wystawowe; wyroby stolarstwa meblowego; stoliki pod maszyny do pisania; stoliki ruchome pod komputery; blaty stołów; stoły; stoły do masażu; stoły warsztatowe; stopnie-schodki niemetalowe; stery wewnętrzne z listewek; szafki na lekarstwa; szafki niemetalowe do przechowywania żywności; oprawy do szczotek; szezlongi; meble szkolne; łóżka szpitalne; szpule niemechaniczne niemetalowe do nawijania przewodów giętkich; szpulki drewniane do przędzy, nici jedwabnych, kordonku; szuflady; szuflady z drewna; kołki niemetalowe do ścian; tablice ogłoszeniowe; tabliczki identyfikacyjne niemetalowe; toaletki meble; palety transportowe niemetalowe; trapy ruchome dla pasażerów niemetalowe; trumny; trzcina materiał do wyplatania; ule; ramki na plastry miodu do uli; umywalki toaletki przenośne; urny pogrzebowe; imadła warsztatowe niemetalowe; stoły warsztatowe; wieszaki niemetalowe do szyn na ubrania; łóżka wodne nie do celów leczniczych; wózki meblowe; wywieszki i tabliczki ogłoszeniowe z drewna; zagłówki, wałki; palety załadunowe niemetalowe; wieczka i pokrywy niemetalowe; zamknięcia do butelek niemetalowe; zamknięcia do pojemników niemetalowe; niemetalowe kastry do mieszania zaprawy murarskiej; haki do zasłon; karnisze do zasłony; kółka do zasłony; rolki do zasłony; szyny do zasłony; uchwyty do zasłony; wieszaki na zasłony; zasłony z plecionek drewnianych wyposażenia meblowego; zbiorniki niemetalowe i nie murowane, **37** usługi w zakresie robót budowlanych związanych z wnoszeniem budynków mieszkalnych i niemieskalnych; rozbiórka budynków; czyszczenie budynków od wewnątrz; czyszczenie budynków od zewnątrz; izolowanie budynków; uszczelnianie budynków; usługi dekarckie; informacja budowlana; informacja o naprawach; czyszczenie kominów; lakierowanie; budowa i naprawy magazynów; malowanie; konserwacja mebli; odnawianie mebli; murowanie; czyszczenie okien; renowacja mebli; rozbiórka budynków; montaż rusztowań; tapetowanie; tynkowanie; zabezpieczanie budynków przed wilgocią, **39** usługi w zakresie transportu drogowego pojazdami; dostarczanie towarów stosowane w zaopatrzeniu; dostarczanie towarów jako zaopatrzenie; dostarczanie towarów zamówionych korespondencyjnie; dystrybucja paczek; dystrybucja przesyłek; informacja o składowaniu; magazynowanie; transport mebli; pakowanie produktów; pakowanie towarów; dostarczanie przesyłek; przewożenie ładunków; przewóz samochodami ciężarowymi; rozładunek; składowanie; składowanie towarów; usługi tranzytowe.

(111) **244805** (220) 2010 12 24 (210) 379376
 (151) 2012 02 21 (441) 2011 03 28
 (732) CHĘCIŃSKI PIOTR, Warszawa, PL.
 (540)



Kolor znaku: żółty, brązowy, biały

(531) 7.1.25, 27.5.1, 29.1.13

(510), (511) **30** czekolada; wyroby czekoladowe; słodczyce; kawa; kakao; wyroby cukiernicze; lody; desery owocowe, lodowe; napoje na bazie kawy, czekolady, herbaty, **35** usługi w zakresie prowadzenia sprzedaży wyrobów z czekolady oraz deserów owocowych, lodowych, lodów, **43** usługi gastronomiczne; usługi kawiarni; usługi kafeiterii; usługi cateringu; punkty szybkiej obsługi z produktami zawierającymi czekoladę.

(111) **244806** (220) 2010 12 24 (210) 379387
 (151) 2012 01 27 (441) 2011 03 28

(732) CLONDALKIN PHARMA AND HEALTHCARE (POLAND)
SPÓŁKA Z OGRANICZONĄ ODPOWIEDZIALNOŚCIĄ, Lublin, PL.
(540)



(531) 26.11.1, 26.11.12, 27.5.1
(510), (511) **16** broszury, ulotki, druki do oznaczania i opisu towarów, bloczki kilkukartkowe, etykiety, bilety, nalepki, naklejki, taśmy papierowe, zawieszki z papieru na towary, kokardy papierowe, wyroby z kartonu do pakowania, wyroby z tektury do pakowania, wyroby z papieru do pakowania, materiały drukowane do pakowania, folie z tworzyw sztucznych do pakowania, tektury do pakowania, karton do pakowania, papier do pakowania, modele i makiety opakowań, opakowania z papieru, opakowania tekturowe, opakowania z tworzyw sztucznych, opakowania kartonowe, pudełka tekturowe, pudełka kartonowe, pudełka papierowe, pudełka do pakowania z tworzyw sztucznych, torebki do pakowania z tworzyw sztucznych, torebki do pakowania z papieru, pudełka z nadrukiem, wydruki graficzne.

(111) **244807** (220) 2010 12 24 (210) 379388
(151) 2012 02 27 (441) 2011 03 28
(732) CLONDALKIN PHARMA AND HEALTHCARE (POLAND)
SPÓŁKA Z OGRANICZONĄ ODPOWIEDZIALNOŚCIĄ, Lublin, PL.
(540) HARLANDS LABELS

(510), (511) **16** broszury, ulotki, druki do oznaczania i opisu towarów, bloczki kilkukartkowe, etykiety, bilety, nalepki, naklejki, taśmy papierowe, zawieszki z papieru na towary, kokardy papierowe, wyroby z kartonu do pakowania, wyroby z tektury do pakowania, wyroby z papieru do pakowania, materiały drukowane do pakowania, folie z tworzyw sztucznych do pakowania, tektury do pakowania, karton do pakowania, papier do pakowania, modele i makiety opakowań, opakowania z papieru, opakowania tekturowe, opakowania z tworzyw sztucznych, opakowania kartonowe, pudełka tekturowe, pudełka kartonowe, pudełka papierowe, pudełka do pakowania z tworzyw sztucznych, torebki do pakowania z tworzyw sztucznych, torebki do pakowania z papieru, pudełka z nadrukiem, wydruki graficzne.

(111) **244808** (220) 2010 12 27 (210) 379426
(151) 2012 02 21 (441) 2011 04 11

(732) BLAU FARMA GROUP SPÓŁKA Z OGRANICZONĄ
ODPOWIEDZIALNOŚCIĄ-SPÓŁKA KOMANDYTOWO-AKCYJNA,
Warszawa, PL.

(540) BIPROLAST

(510), (511) **05** leki i produkty lecznicze, witaminy; preparaty witaminowe, antybiotyki, antyseptyki, środki do leczenia oparzeń, środki przeciwbólowe, pastylki i pigułki do celów farmaceutycznych, minerały do celów leczniczych; mineralne dodatki do żywności; wody mineralne do celów leczniczych; suplementy diety do celów leczniczych; preparaty wspomagające leczenie; dietetyczne środki spożywcze do celów leczniczych; żywność dietetyczna do celów leczniczych; preparaty ziołowe do celów leczniczych.

(111) **244809** (220) 2010 12 27 (210) 379427
(151) 2012 02 21 (441) 2011 04 11

(732) Unilever N.V., Rotterdam, NL.

(540) Dla spragnionych przyjemności

(510), (511) **30** lody, sorbety, mrożone wyroby cukiernicze, czekolada, wyroby czekoladowe.

(111) **244810** (220) 2010 12 27 (210) 379428
(151) 2012 02 21 (441) 2011 04 11

(732) DROGERIE KOLIBER SPÓŁKA Z OGRANICZONĄ
ODPOWIEDZIALNOŚCIĄ, Gliwice, PL.

(540)



Kolor znaku: amarantowy, fioletowy, liliowy

(531) 3.7.16, 3.7.21, 5.5.19, 5.5.21, 27.5.1, 29.1.13

(510), (511) **35** usługi w zakresie detalicznej i hurtowej sprzedaży artykułów chemii gospodarczej, kosmetyków, wyrobów farmaceutycznych, produktów zielarskich, wyrobów tytoniowych, wyrobów papierniczych; doradztwo specjalistyczne dotyczące franchisingu; reklama i promocja osób trzecich; usługi menedżerskie, promowania marki (merchadisingowe) i kosztorysowe; badanie rynku; organizowanie targów i wystaw; usługi wydawnicze w zakresie materiałów reklamowych.

(111) **244811** (220) 2010 12 27 (210) 379435
(151) 2012 02 21 (441) 2011 04 11

(732) BLAU FARMA GROUP SPÓŁKA Z OGRANICZONĄ
ODPOWIEDZIALNOŚCIĄ-SPÓŁKA KOMANDYTOWO-AKCYJNA,
Warszawa, PL.

(540) DEPRATAL

(510), (511) **05** leki i produkty lecznicze, witaminy; preparaty witaminowe, antybiotyki, antyseptyki, środki do leczenia oparzeń, środki przeciwbólowe, pastylki i pigułki do celów farmaceutycznych, minerały do celów leczniczych; mineralne dodatki do żywności; wody mineralne do celów leczniczych; suplementy diety do celów leczniczych; preparaty wspomagające leczenie; dietetyczne środki spożywcze do celów leczniczych; żywność dietetyczna do celów leczniczych; preparaty ziołowe do celów leczniczych.

(111) **244812** (220) 2010 12 28 (210) 379456
(151) 2012 02 21 (441) 2011 04 11

(732) KATOWICKIE WODOCIĄGI SPÓŁKA AKCYJNA, Katowice, PL.
(540)



Kolor znaku: niebieski

(531) 1.15.15, 12.3.2, 12.3.11, 26.1.1, 26.1.16, 27.5.1, 29.1.4

(510), (511) **11** instalacje do dystrybucji wody, instalacje do oczyszczania wód ściekowych, **39** zaopatrzenie w wodę.

(111) **244813** (220) 2010 12 28 (210) 379457
(151) 2012 02 21 (441) 2011 04 11

(732) ENERGIA DLA FIRM SPÓŁKA Z OGRANICZONĄ
ODPOWIEDZIALNOŚCIĄ, Warszawa, PL.

(540)



Kolor znaku: ciemnoniebieski, jasnoniebieski, pomarańczowy

(531) 24.15.3, 27.5.1, 29.1.12

(510), (511) **36** prowadzenie agencji badającej zdolność kredytową, analizy finansowe, doradztwo i informacja w sprawach finansowych, doradztwo w sprawach ubezpieczeniowych, operacje i usługi finansowe, informacja o ubezpieczeniach, kredyty ratalne, pośrednictwo w handlu nieruchomościami, pośrednictwo ubezpieczeniowe, pośrednictwo w udzielaniu kredytów, rozrachunkowość finansowa, usługi ubezpieczeniowe, wycena nieruchomości.

(111) **244814** (220) 2010 12 28 (210) 379459
 (151) 2012 02 21 (441) 2011 04 11
 (732) ENERGIA DLA FIRM SPÓŁKA Z OGRANICZONĄ
 ODPOWIEDZIALNOŚCIĄ, Warszawa, PL.
 (540)



Kolor znaku: biały, niebieski
 (531) 24.15.3, 27.5.1, 29.1.12
 (510), (511) **36** prowadzenie agencji badającej zdolność kredytową, analizy finansowe, doradztwo i informacja w sprawach finansowych, doradztwo w sprawach ubezpieczeniowych, operacje i usługi finansowe, informacja o ubezpieczeniach, kredyty ratalne, pośrednictwo w handlu nieruchomościami, pośrednictwo ubezpieczeniowe, pośrednictwo w udzielaniu kredytów, rozrachunkowość finansowa, usługi ubezpieczeniowe, wycena nieruchomości.

(111) **244815** (220) 2010 12 28 (210) 379484
 (151) 2012 02 06 (441) 2011 04 11
 (732) POTOCKI SŁAWOMIR SŁAWEX, Warszawa, PL.
 (540) SŁAWEX

(510), (511) **09** części i podzespoły elektroniczne, głośniki, słuchawki, kable elektryczne, osłony do kabli elektrycznych, przewody (w tym akustyczne), instalacje elektryczne, przełączniki, przekaźniki i przetwornice elektryczne, sterowniki akustyczne, złącza elektryczne, wzmacniacze akustyczne, kolumny głośnikowe, telewizory LCD.

(111) **244816** (220) 2010 12 28 (210) 379486
 (151) 2012 02 06 (441) 2011 04 11
 (732) POTOCKI SŁAWOMIR SŁAWEX, Warszawa, PL.
 (540) HANSEN

(510), (511) **09** części i podzespoły elektroniczne, głośniki, słuchawki, kable elektryczne, osłony do kabli elektrycznych, przewody (w tym akustyczne), instalacje elektryczne, przełączniki, przekaźniki i przetwornice elektryczne, sterowniki akustyczne, złącza elektryczne, wzmacniacze akustyczne, kolumny głośnikowe, telewizory LCD.

(111) **244817** (220) 2010 12 28 (210) 379488
 (151) 2012 02 06 (441) 2011 04 11
 (732) CD SPÓŁKA AKCYJNA, Warszawa, PL.
 (540)



Kolor znaku: złoty, żółty, beżowy, biały, czarny, czerwony
 (531) 9.1.10, 25.1.5, 25.1.15, 25.7.20, 26.1.1, 26.1.2, 27.5.1, 29.1.15
 (510), (511) **30** miód.

(111) **244818** (220) 2010 12 28 (210) 379489
 (151) 2012 02 06 (441) 2011 04 11
 (732) CD SPÓŁKA AKCYJNA, Warszawa, PL.

(540)



Kolor znaku: złoty, zielony, jasnozielony, biały, beżowy, czarny, czerwony

(531) 9.1.10, 25.1.5, 25.1.15, 25.7.20, 26.1.1, 26.1.2, 27.5.1, 29.1.15
 (510), (511) **30** miód.

(111) **244819** (220) 2010 12 28 (210) 379490
 (151) 2012 02 06 (441) 2011 04 11
 (732) CD SPÓŁKA AKCYJNA, Warszawa, PL.
 (540)



Kolor znaku: złoty, czerwony, biały, beżowy, czarny

(531) 9.1.10, 25.1.15, 25.7.15, 26.1.2, 26.2.5, 26.2.7, 27.5.1, 29.1.15
 (510), (511) **30** miód.

(111) **244820** (220) 2010 12 28 (210) 379491
 (151) 2012 02 06 (441) 2011 04 11
 (732) CD SPÓŁKA AKCYJNA, Warszawa, PL.
 (540)



Kolor znaku: pomarańczowy, żółty, złoty, biały, beżowy, czarny, czerwony

(531) 9.1.10, 25.1.15, 25.7.15, 26.1.2, 26.2.5, 26.2.7, 27.5.1, 29.1.15
 (510), (511) **30** miód.

(111) **244821** (220) 2009 08 10 (210) 359199
 (151) 2012 02 28 (441) 2009 11 23
 (732) KRAKOWSKIE TOWARZYSTWO PRZEMYSŁOWE, Kraków, PL.

(540)



Kolor znaku: niebieski, czarny

(531) 24.9.2, 26.4.2, 26.4.4, 26.11.2, 27.5.1, 29.1.12
 (510), (511) **35** usługi poradnictwa i informacji w zakresie działalności gospodarczej, **36** usługi w zakresie wykonywania analiz i opracowywania opinii dotyczących zarządzania i finansów, **41** usługi szkoleniowe, organizowanie kursów, konferencji i odczytów dotyczących zagadnień zarządzania, finansów i prawa gospodarczego, organizowanie wystaw związanych z kulturą i edukacją.

(111) **244822** (220) 2009 09 07 (210) 360165
 (151) 2012 02 28 (441) 2009 12 21
 (732) SINDA POLAND CORPORATION SPÓŁKA Z OGRANICZONĄ ODPOWIEDZIALNOŚCIĄ, Warszawa, PL.
 (540)



(531) 7.11.10, 26.11.2, 26.11.13

(510), (511) **25** obuwie, obuwie sportowe.

(111) **244823** (220) 2009 09 03 (210) 360166
 (151) 2012 02 28 (441) 2009 12 07
 (732) SINDA POLAND CORPORATION SPÓŁKA Z OGRANICZONĄ ODPOWIEDZIALNOŚCIĄ, Warszawa, PL.
 (540)



(531) 3.1.6, 26.11.1

(510), (511) **25** obuwie, obuwie sportowe.

(111) **244824** (220) 2009 10 29 (210) 362231
 (151) 2012 01 19 (441) 2010 02 01
 (732) Agata Kielczewska, Warszawa, PL.
 (540)



Kolor znaku: czarny, różowy, biały

(531) 26.1.1, 27.5.1, 29.1.13
 (510), (511) **35** agencje reklamowe i usługi reklamowe, **41** organizacja imprez firmowych zamkniętych dla pracowników o charakterze rozrywkowym, edukacyjnym, sportowym, szkoleń, organizacja imprez artystycznych oraz imprez tematycznych dla firm przygotowywanych wg. scenariusza, usługi w zakresie organizacji gali wręczenia nagród, **42** projektowanie materiałów reklamowych.

(111) **244825** (220) 2010 05 11 (210) 370146
 (151) 2012 02 27 (441) 2010 08 16

(732) SPOKEY Spółka z ograniczoną odpowiedzialnością, Katowice, PL.

(540)



Kolor znaku: pomarańczowy, szary, biały

(531) 21.3.13, 26.1.2, 26.4.1, 26.11.12, 26.13.25, 27.5.1, 29.1.13
 (510), (511) **10** aparaty i przyrządy do masażu, masażery, pasy masujące, przyrządy do rehabilitacji i gimnastyki leczniczej w tym: piłki rehabilitacyjne, **25** odzież sportowa i gimnastyczna; obuwie sportowe i gimnastyczne, **28** przyrządy, aparaty i artykuły do ćwiczeń fizycznych, artykuły gimnastyczne, sprzęt do ćwiczeń nadgarstków i do ćwiczeń kondycyjnych; atlasy, stacjonarne rowery treningowe, orbitreki, wioślarze, ławki, stepery, trampoliny, bieżnie, ściskacze, ciężarki, hantle, gryfy, obciążenia, ekspandery, wałki do ćwiczeń fizycznych, skakanki, ściągacze na różne części ciała, rękawice na siłownię i fitness, drążki gimnastyczne.

(111) **244826** (220) 2010 05 11 (210) 370147
 (151) 2012 02 27 (441) 2010 08 16
 (732) SPOKEY Spółka z ograniczoną odpowiedzialnością, Katowice, PL.
 (540)



Kolor znaku: pomarańczowy, czerwony, biały

(531) 21.3.1, 26.1.1, 26.1.2, 26.4.1, 26.11.12, 26.13.25, 27.5.1, 29.1.13
 (510), (511) **08** pompki ręczne, **25** odzież i obuwie sportowe w tym buty piłkarskie, **28** piłki i akcesoria do gier zespołowych; sprzęt sportowy i akcesoria do piłki nożnej w tym: piłki, ochraniacze na goleń, rękawice bramkarskie, bramki; sprzęt sportowy i akcesoria do siatkówki: piłki, siatki, ochraniacze siatkarskie; sprzęt sportowy i akcesoria do koszykówki w tym: piłki do koszykówki, tablice, kosze, siatki do kosza; piłka ręczna i halowa, gwizdki, sprzęt sportowy i akcesoria do unihokeja w tym: kije, piłki, bramki, siatki.

(111) **244827** (220) 2010 07 12 (210) 372684
 (151) 2012 02 27 (441) 2010 10 25
 (732) ELTECH Spółka z ograniczoną odpowiedzialnością, Ruda Śląska, PL.
 (540)

BLUE LINE

Kolor znaku: niebieski, biały

(531) 27.5.1, 29.1.12
 (510), (511) **09** gniazdko elektryczne, wtyczki i inne kontakty elektryczne, kabel koncentryczny, mierniki jako przyrządy pomiarowe, urządzenia telewizyjne, wzmacniacze.

(111) **244828** (220) 2010 09 02 (210) 373329
 (151) 2012 02 27 (441) 2010 12 06
 (732) CENTRUM PRODUKCYJNO-HANDLOWE „SZARPOL”
 JÓZEF SARZAŁA, Sieradz, PL.

(540) SZARPOL
 (510), (511) **22** wełna, wata tapicerska, **24** materiały tekstylne niekane, materiały włókiennicze, okładziny do mebli z surowców włókienniczych, ściereki do osuszania, tekstylne materiały do filtrowania, **40** usługi kalandrowania materiałów, obróbka włókna.

(111) **244829** (220) 2010 08 11 (210) 374004
 (151) 2012 02 28 (441) 2010 11 22
 (732) Starbucks Corporation d/b/a Starbucks Coffee Company, Seattle, US.
 (540) STARBUCKS

(510), (511) **05** napoje wzbogacone substancjami odżywczymi; koktajle zastępujące posiłki i koktajle będące suplementami dietetycznymi, suplementy odżywcze w formie batonów spożywczych; dietetyczne suplementy spożywcze; dietetyczne suplementy z włókien do celów spożywczych; sproszkowane koktajle o smaku owocowym będące suplementami dietetycznymi; sproszkowane koktajle będące suplementami odżywczymi; suplementy witaminowe i mineralowe; napoje wzbogacone witaminami, wszystkie ww. towary do celów medycznych.

(111) **244830** (220) 2010 09 01 (210) 374815
 (151) 2012 02 27 (441) 2010 12 06
 (732) Państwowe Muzeum Etnograficzne w Warszawie, Warszawa, PL.
 (540) Folk it
 (510), (511) **41** nauczanie, kształcenie, rozrywka, działalność sportowa i kulturalna.

(111) **244831** (220) 2010 09 06 (210) 374985
 (151) 2012 02 27 (441) 2010 12 20
 (732) VISIO s.c. Jadwiga Łowkiewicz Gabriela Broniszewska, Koszalin, PL.
 (540)



Kolor znaku: czarny, niebieski, zielony, czerwony
 (531) 26.5.4, 27.5.1, 29.1.14

(510), (511) **12** amortyzatory do pojazdów i ich części, antypoślizgowe urządzenia do opon pojazdów, bagażniki do pojazdów, bagażniki na narty do samochodów, siatki bagażowe do pojazdów, wózki bagażowe, bieżniki do pojazdów, bieżniki do bieżnikowania opon, błotniki i fartuchy do błotników, drążki skątne i drzwi do pojazdów, foteliki bezpieczeństwa dla dzieci do pojazdów, hamulce do pojazdów i ich części, instalacje hydrauliczne do pojazdów, kierownice do pojazdów i pokrowce kierownic, koła jezdne do pojazdów i ich części, kołpaki, kierunkowskazy, liny transportowe do pojazdów, lusterka wsteczne, łańcuchy napędowe, przeciwoślizgowe i sterownicze do pojazdów, maski do pojazdów, mechanizmy napędowe do pojazdów lądowych, motocykle, motorowery, opony do kół pojazdów, kolce do opon, osie pojazdów, iluminatory, pasy bezpieczeństwa w pojazdach, poduszki powietrzne w samochodach, alarmy antywłamaniowe do pojazdów, siedzenia do pojazdów i pokrowce na siedzenia, sygnalizatory jazdy wstecz, szyby do pojazdów, tapicerka samochodowa pojazdów, zderzaki samochodowe, pokrowce na pojazdy, progi do pojazdów, podwozia i nadwozia samochodowe, podnośniki ścianki tylnej skrzyni ładunkowej pojazdów, złącza do przyczep, pojazdy lądowe, pojazdy chłodnie, korbowody i silniki do pojazdów lądowych i ich części, skrzynie biegów i sprzęgła do pojazdów lądowych, pojazdy elektryczne, pojazdy śnieżne, pojazdy trzy- i czterokołowe, samochody kempingowe, polewaczki, pompy powietrzne do pojazdów, urządzenia przeciwwłamaniowe, przekładnie redukcyjne do pojazdów lądowych, przyczepy do pojazdów, wycieraczki do szyb samochodowych, ramiona i silniki do wycieraczek, wywrotki, zagłówki do siedzeń w samochodach, zbiorniki paliwa, korki do zbiorników paliwa, złącza do pojazdów lądowych.

(111) **244832** (220) 2010 09 09 (210) 375153
 (151) 2012 02 28 (441) 2010 12 20
 (732) RADOŚĆ LUX Spółka z ograniczoną odpowiedzialnością, Turbia, PL.
 (540)



Kolor znaku: brązowy, ecru
 (531) 26.4.4, 26.11.2, 27.5.1, 29.1.12

(510), (511) **29** ogórki kiszone i konserwowe wyprodukowane na bazie ogórków wyhodowanych w rejonach Łowicza.

(111) **244833** (220) 2010 09 09 (210) 375165
 (151) 2012 02 28 (441) 2010 12 20
 (732) SILESIA DANIA GOTOWE Spółka z ograniczoną odpowiedzialnością, Sosnowiec, PL.
 (540)



Kolor znaku: beżowy, brązowy, czarny, jasnobrązowy, biały, złoty, ciemnoczerwony, różowy, zielony
 (531) 1.1.1, 1.1.5, 5.9.24, 8.5.1, 8.5.3, 9.1.15, 24.3.1, 24.3.11, 24.3.18, 25.1.15, 27.5.1, 29.1.15

(510), (511) **29** kindziuk jako rodzaj kiełbasy przyrządzanej według receptury litewskiej, **35** usługi organizacji sieci sprzedaży wraz z przekazaniem doświadczeń i znaków towarowych (franchising), sprzedaż hurtowa i detaliczna mięsa i drobiu oraz przetworów, doradztwo w sprawie organizowania i prowadzenia działalności gospodarczej, **39** magazynowanie, składowanie i dystrybucja żywności, mięsa, drobiu oraz przetworów.

(111) **244834** (220) 2010 09 27 (210) 375795
 (151) 2012 02 27 (441) 2011 01 03
 (732) „ELGROM” Danuta i Jacek Gromek Spółka Jawna, Falenty Nowe, PL.
 (540) VELOZ

(510), (511) **12** pojazdy służące do poruszania się po ziemi: rowery, motorowery, skutery; części, urządzenia i akcesoria do rowerów i motorowerów: amortyzatory zawieszenia w pojazdach, bagażniki, błotniki, czopy osi, dętki do opon, hamulce, kierownice, kierunkowskazy, klaksony ostrzegawcze, koła, łańcuchy napędowe, obręcze kół, opony, osie, czopy osi, piasty kół, przekładnie zębate, pokrycia siodłek do rowerów lub motorowerów, ramy, resory, sprzężyny zawieszenia do pojazdów, silniki napędowe, siedzenia, siodła rowerowe i motocyklowe, skrzynie biegów, sprzęgła, szprychy kół, wentyle do opon, **28** zabawki: zabawki sterowane radiem, modele pojazdów przeskalowane, zabawki ruchome, pojazdy jako zabawki, hulajnogi, rowerki, **35** usługi agencji importowo-eksportowej; usługi pośrednictwa handlowego na rzecz firm krajowych i zagranicznych; zgrupowanie na rzecz osób trzecich różnych towarów pozwalające nabywcy wygodnie je oglądać i kupować w hurtowniach, sklepach i za pośrednictwem strony internetowej wyspecjalizowanej w branży pojazdów lądowych, rowerów, motorowerów, części i akcesoriów do pojazdów lądowych, zabawek, zabawek ruchomych, rowerów dla dzieci; usługi marketingowe; usługi reklamowe, dystrybucja materiałów reklamowych, próbek i wzorów wyrobów; organizacja i obsługa wystaw i targów w celach handlowych i reklamowych; doradztwo i pomoc w zakresie organizowania i prowadzenia działalności gospodarczej.

(111) **244835** (220) 2010 10 04 (210) 376047
 (151) 2012 02 28 (441) 2011 01 17
 (732) TARCZYŃSKI MARKETING SPÓŁKA Z OGRANICZONĄ ODPOWIEDZIALNOŚCIĄ, Ujeździec Wielki, PL.

(540)



Kolor znaku: pomarańczowy, jasnobrązowy, niebieski, biały, ciemnobrązowy, ciemnożółty, złoty, brązowy, żółty, jasnożółty
(531) 2.1.4, 5.3.2, 5.7.7, 24.3.1, 25.1.15, 26.1.1, 26.11.3, 27.5.1, 29.1.15
(510), (511) **29** kielbasa.

(111) **244836** (220) 2010 10 04 (210) 376048
(151) 2012 02 28 (441) 2011 01 17
(732) TARCZYŃSKI MARKETING SPÓŁKA Z OGRANICZONĄ ODPOWIEDZIALNOŚCIĄ, Ujeździec Wielki, PL.
(540)



Kolor znaku: jasnobrązowy, niebieski, biały, pomarańczowy, ciemnobrązowy, ciemnożółty, złoty, brązowy, jasnożółty
(531) 2.1.4, 5.3.2, 5.7.7, 24.3.1, 25.1.15, 26.1.1, 26.11.3, 27.5.1, 29.1.15
(510), (511) **29** kielbasa.

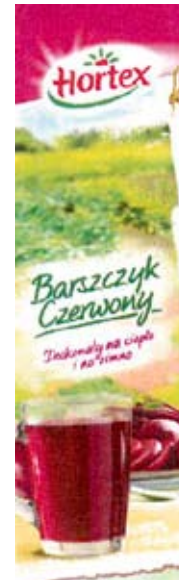
(111) **244837** (220) 2010 11 02 (210) 377276
(151) 2012 01 17 (441) 2011 02 14
(732) HORTEX HOLDING Spółka Akcyjna, Warszawa, PL.
(540)



Kolor znaku: biały, jasnoniebieski, ciemnoniebieski, jasnozielony, ciemnozielony, granatowy, brązowy
(531) 5.3.11, 5.3.16, 5.7.9, 26.11.1, 27.5.1, 29.1.15

(510), (511) **32** napoje bezalkoholowe, soki, napoje i nektary owocowe i owocowo-warzywne, zagęszczone soki owocowe, soki przeciwrowe owocowe, owocowo-warzywne, soki i napoje wzbogacone witaminami i/lub wapniem, napoje izotoniczne, napoje energetyczne.

(111) **244838** (220) 2010 11 02 (210) 377279
(151) 2012 01 17 (441) 2011 02 14
(732) HORTEX HOLDING Spółka Akcyjna, Warszawa, PL.
(540)



Kolor znaku: biały, żółty, jasnoniebieski, jasnozielony, ciemnozielony, czerwony, jasnoróżowy, ciemnoróżowy, bordowy, jasnoszary, brązowy
(531) 5.3.11, 5.3.16, 5.9.3, 6.19.1, 6.19.9, 11.3.1, 11.3.4, 26.11.1, 27.5.1, 29.1.15

(510), (511) **32** napoje bezalkoholowe, soki, napoje i nektary warzywne i owocowo-warzywne, zagęszczone soki warzywne, soki przeciwrowe warzywne, owocowo-warzywne, soki i napoje o obniżonej wartości energetycznej, warzywne i owocowo-warzywne soki i napoje wzbogacone witaminami i/lub wapniem.

(111) **244839** (220) 2010 11 02 (210) 377281
(151) 2012 01 17 (441) 2011 02 14
(732) HORTEX HOLDING Spółka Akcyjna, Warszawa, PL.
(540)



Kolor znaku: biały, żółty, jasnoniebieski, jasnozielony, ciemnozielony, czerwony, jasnoróżowy, ciemnoróżowy, bordowy, jasnoszary, brązowy
(531) 5.3.11, 5.3.16, 5.9.3, 6.19.1, 6.19.9, 11.3.1, 11.3.4, 26.11.1, 27.5.1, 29.1.15

(510), (511) **32** napoje bezalkoholowe, soki, napoje i nektary warzywne i owocowo-warzywne, zagęszczone soki warzywne, soki przeciwrowe warzywne, owocowo-warzywne, soki i napoje o obni-

żonej wartości energetycznej, warzywne i owocowo-warzywne soki i napoje wzbogacone witaminami i/lub wapniem.

(111) **244840** (220) 2010 11 02 (210) 377283
 (151) 2012 01 17 (441) 2011 02 14
 (732) HORTEX HOLDING Spółka Akcyjna, Warszawa, PL.
 (540)



Kolor znaku: biały, jasnozielony, ciemnozielony, czerwony, jasnoróżowy, ciemnoróżowy, bordowy
 (531) 5.3.11, 5.3.16, 5.9.3, 26.11.1, 27.5.1, 29.1.13
 (510), (511) **32** napoje bezalkoholowe, soki, napoje i nektary warzywne i owocowo-warzywne, zagęszczone soki warzywne, soki przecierowe warzywne, owocowo-warzywne, soki i napoje o obniżonej wartości energetycznej, warzywne i owocowo-warzywne soki i napoje wzbogacone witaminami i/lub wapniem.

(111) **244841** (220) 2010 11 04 (210) 377392
 (151) 2012 02 28 (441) 2011 02 14
 (732) EFTEC Europe Holding AG, Zug, CH.
 (540) EFDAMP

(510), (511) **01** produkty chemiczne stosowane w przemyśle, w szczególności środki wiążące, izolacyjne, uszczelniające, substancje tłumiące i substancje klejące stosowane w przemyśle motoryzacyjnym i lotniczym, **17** substancje izolacyjne, wiążące, tłumiące i uszczelniające stosowane w przemyśle motoryzacyjnym i lotniczym, tworzywa sztuczne przetworzone lub występujące w formie wytłaczanej, tworzywa w formie płyt, folii, bloków, prętów i rur do celów przemysłowych, towary z tworzyw sztucznych, jako półprodukty, wstępnie formowane tworzywa sztuczne do tłumienia hałasu i wibracji mające zastosowanie w przemyśle motoryzacyjnym i lotniczym.

(111) **244842** (220) 2010 11 04 (210) 377394
 (151) 2012 02 28 (441) 2011 02 14
 (732) EFTEC Europe Holding AG, Zug, CH.
 (540) EFSEAM

(510), (511) **01** produkty chemiczne stosowane w przemyśle, w szczególności środki wiążące, izolacyjne, uszczelniające, substancje tłumiące i substancje klejące stosowane w przemyśle motoryzacyjnym i lotniczym, **17** substancje izolacyjne, wiążące, tłumiące i uszczelniające stosowane w przemyśle motoryzacyjnym i lotniczym; tworzywa sztuczne przetworzone lub występujące w formie wytłaczanej; tworzywa w formie płyt, folii, bloków, prętów i rur do celów przemysłowych; towary z tworzyw sztucznych, jako półprodukty; wstępnie formowane tworzywa sztuczne do tłumienia hałasu i wibracji mające zastosowanie w przemyśle motoryzacyjnym i lotniczym, **37** usługi konstrukcyjne, konserwacja i naprawy w dziedzinie przemysłu motoryzacyjnego i lotniczego.

(111) **244843** (220) 2010 11 04 (210) 377395
 (151) 2012 02 28 (441) 2011 02 14
 (732) EFTEC Europe Holding AG, Zug, CH.

(540)



Kolor znaku: czerwony, niebieski

(531) 27.1.1, 29.1.12
 (510), (511) **01** produkty chemiczne stosowane w przemyśle, w szczególności środki wiążące, izolacyjne, uszczelniające, substancje tłumiące i substancje klejące stosowane w przemyśle motoryzacyjnym i lotniczym, **02** farby, pokosty, lakiery; środki zapobiegające utlenianiu, **03** substancje do czyszczenia i polerowania, **17** substancje izolacyjne, wiążące, tłumiące i uszczelniające stosowane w przemyśle motoryzacyjnym i lotniczym; tworzywa sztuczne przetworzone lub występujące w formie wytłaczanej; tworzywa w formie płyt, folii, bloków, prętów i rur do celów przemysłowych; towary z tworzyw sztucznych, jako półprodukty; wstępnie formowane tworzywa sztuczne do tłumienia hałasu i wibracji mające zastosowanie w przemyśle motoryzacyjnym i lotniczym, **37** usługi konstrukcyjne, konserwacja i naprawy w dziedzinie przemysłu motoryzacyjnego i lotniczego.

(111) **244844** (220) 2010 11 08 (210) 377480
 (151) 2012 02 28 (441) 2011 02 14
 (732) Zakład Masarski „Amigos” s.c. Piotr Zgórski Andrzej Pitala, Burzyn, PL.
 (540)

**WĘDLINY
 TUCHOWSKIE**

Kolor znaku: czerwony, biały

(531) 27.5.1, 29.1.12
 (510), (511) **29** wyroby z mięsa, włączając wyroby z mięsa drobiowego, wędliny, wyroby wędliniarskie. kiełbasy, parówki, szynka, baleron, bekon, wędzonka, kaszanka, krwawa kiszka, łój spożywczy, mięso, mięso solone, mięso konserwowane, wieprzowina, paszтет z wątróbki, smalec, szpik kostny zwierzęcy jadalny, wątroba, flaki, **35** informacja handlowa, reklama, rozpowszechnienie materiałów reklamowych, pokazy towarów, promocja sprzedaży dla osób trzecich, dystrybucja próbek, oferowanie w mediach produktów dla handlu detalicznego, handlowe informacje i porady udzielone konsumentom, prezentowanie produktów w mediach dla celów sprzedaży detalicznej, usługi prowadzenia sklepu i/lub hurtowni dla następujących towarów: wyroby z mięsa włączając wyroby z mięsa drobiowego, wędliny, wyroby wędliniarskie, kiełbasy, parówki, szynka, baleron, bekon, wędzonka, kaszanka, krwawa kiszka, łój spożywczy, mięso, mięso solone, mięso konserwowe, wieprzowina, paszтет z wątróbki, smalec, szpik kostny zwierzęcy jadalny, wątroba, flaki.

(111) **244845** (220) 2010 11 17 (210) 377809
 (151) 2012 02 28 (441) 2011 02 28
 (732) FIRMA GEODEZYJNO-PROJEKTOWA RAILGEO CHAMERA MARIUSZ, Kraków, PL.
 (540)



Kolor znaku: niebieski, czerwony

(531) 1.1.17, 27.5.1, 29.1.12
 (510), (511) **09** urządzenia i przyrządy geodezyjne, **42** usługi geodezyjne i kartograficzne, opracowanie projektów technicznych.

(111) **244846** (220) 2010 11 17 (210) 377818
 (151) 2012 02 28 (441) 2011 02 28
 (732) MAKSENT MAREK AGENCJA TURYSTYCZNA DS.
 WYPOCZYNKU DZIECI I MŁODZIEŻY, Warszawa, PL.
 (540)

SENMARC

Kolor znaku: jasnoniebieski

(531) 27.5.1, 29.1.4

(510), (511) **41** usługi związane z organizacją wypoczynku dla dzieci i młodzieży (wakacje, ferie zimowe, zielone i białe szkoły, sylwester) w kraju i zagranicą.

(111) **244847** (220) 2010 11 18 (210) 377869
 (151) 2012 02 28 (441) 2011 02 28
 (732) ZPHU INEX K. STUGLIK, J. STUGLIK SPÓŁKA JAWNA,
 Klecza Dolna, PL.

(540) DAR KRYNICY

(510), (511) **32** wody gazowane i niegazowane, w tym wody mineralne, wody mineralizowane, wody stołowe, wody źródłane, gazowane i niegazowane napoje bezalkoholowe, napoje owocowe, soki owocowe, nektary owocowe, soki warzywne, syropy i inne preparaty do produkcji napojów, piwo.

(111) **244848** (220) 2010 11 18 (210) 377873
 (151) 2012 02 28 (441) 2011 02 28

(732) CELON PHARMA SPÓŁKA Z OGRANICZONĄ
 ODPOWIEDZIALNOŚCIĄ, Kielcin, PL.

(540) ROSUMAX

(510), (511) **05** farmaceutyki.

(111) **244849** (220) 2010 11 18 (210) 377876
 (151) 2012 01 17 (441) 2011 02 28

(732) FABRYKA CUKIERNICZA KOPERNIK SPÓŁKA AKCYJNA, Toruń, PL.
 (540)



Kolor znaku: zielony, jasnozielony, czerwony, żółty, niebieski, jasnoniebieski, pomarańczowy, brązowy, jasnobrązowy, srebrny, różowy, fioletowy, biały, czarny

(531) 2.1.20, 2.5.25, 3.1.14, 5.13.15, 8.1.9, 13.1.1, 19.3.3, 21.1.25, 22.3.8, 27.5.1, 29.1.15

(510), (511) **30** pierniki, pierniki nadziewane, pierniki w glazurze, pierniki nadziewane w glazurze, pierniki w czekoladzie, pierniki nadziewane w czekoladzie, ciastka, ciastka w czekoladzie, ciastka w glazurze, herbatniki, herbatniki w czekoladzie, herbatniki w glazurze, wafle, wafle w czekoladzie, wafle przekładane w czekoladzie, wafle nadziewane, wafle nadziewane w czekoladzie, wyroby cukiernicze.

(111) **244850** (220) 2010 11 18 (210) 377877

(151) 2012 01 17 (441) 2011 02 28

(732) FABRYKA CUKIERNICZA KOPERNIK SPÓŁKA AKCYJNA, Toruń, PL.

(540)



Kolor znaku: ciemnoniebieski, jasnoniebieski, niebieski, brązowy, jasnobrązowy, czerwony, żółty, jasnożółty, zielony, szary, złoty, biały, czarny

(531) 2.1.23, 2.1.25, 3.4.11, 6.19.1, 26.15.1, 27.5.1, 29.1.15

(510), (511) **30** pierniki, pierniki nadziewane, pierniki w glazurze, pierniki nadziewane w glazurze, pierniki w czekoladzie, pierniki nadziewane w czekoladzie, ciastka, ciastka w czekoladzie, ciastka w glazurze, herbatniki, herbatniki w czekoladzie, herbatniki w glazurze, wafle, wafle w czekoladzie, wafle nadziewane, wafle nadziewane w czekoladzie, wyroby cukiernicze.

(111) **244851** (220) 2010 11 18 (210) 377878

(151) 2012 01 17 (441) 2011 02 28

(732) FABRYKA CUKIERNICZA KOPERNIK SPÓŁKA AKCYJNA, Toruń, PL.
 (540)



Kolor znaku: zielony, jasnoniebieski, niebieski, brązowy, jasnobrązowy, czerwony, żółty, szary, biały, złoty, czarny

(531) 2.1.23, 2.1.25, 3.4.11, 6.19.1, 26.15.1, 27.5.1, 29.1.15

(510), (511) **30** pierniki, pierniki nadziewane, pierniki w glazurze, pierniki nadziewane w glazurze, pierniki w czekoladzie, pierniki nadziewane w czekoladzie, ciastka, ciastka w czekoladzie, ciastka w glazurze, herbatniki, herbatniki w czekoladzie, herbatniki w glazurze, wafle, wafle w czekoladzie, wafle nadziewane, wafle nadziewane w czekoladzie, wyroby cukiernicze.

(111) **244852** (220) 2010 11 18 (210) 377879

(151) 2012 01 17 (441) 2011 02 28

(732) FABRYKA CUKIERNICZA KOPERNIK SPÓŁKA AKCYJNA, Toruń, PL.
 (540)



Kolor znaku: czerwony, jasnoniebieski, niebieski, brązowy, jasnobrązowy, zielony, żółty, szary, biały, złoty, czarny

(531) 2.1.23, 2.1.25, 3.4.11, 6.19.1, 26.15.1, 27.5.1, 29.1.15

(510), (511) **30** pierniki, pierniki nadziewane, pierniki w glazurze, pierniki nadziewane w glazurze, pierniki w czekoladzie, pierniki nadziewane w czekoladzie, ciastka, ciastka w czekoladzie, ciastka w glazurze, herbatniki, herbatniki w czekoladzie, herbatniki w glazurze, wafle, wafle w czekoladzie, wafle nadziewane, wafle nadziewane w czekoladzie, wyroby cukiernicze.

(111) **244853** (220) 2010 11 18 (210) 377884
 (151) 2012 02 28 (441) 2011 02 28
 (732) TRĘBSKI PIOTR P.H.U. AGATOM, Goleńsko, PL.
 (540)

Kolor znaku: żółty, ciemnoszary, czarny

(531) 26.1.6, 27.5.1, 29.1.13

(510), (511) **01** chłodziwa, płyny do chłodziw, płyny hamulcowe, **03** płyny do spryskiwaczy, preparaty odmrażające do szyb, **04** oleje silnikowe, oleje do smarowania, **35** sprzedaż hurtowa i detaliczna towarów takich jak: chłodziwa, płyny do chłodziw, płyny hamulcowe, płyny do spryskiwaczy, preparaty odmrażające do szyb, oleje silnikowe, oleje do smarowania, **37** obsługa pojazdów, naprawa pojazdów, mycie pojazdów, zabezpieczanie pojazdów przed korozją.

(111) **244854** (220) 2010 11 19 (210) 377898
 (151) 2012 01 05 (441) 2011 02 28
 (732) FARMA-PROJEKT SPÓŁKA Z OGRANICZONĄ ODPOWIEDZIALNOŚCIĄ, Kraków, PL.

(540) CARDEA

(510), (511) **05** produkty lecznicze, suplementy diety do celów leczniczych.

(111) **244855** (220) 2010 11 22 (210) 377987
 (151) 2012 02 27 (441) 2011 02 28
 (732) UNIwersytet im. ADAMA MICKIEWICZA, Poznań, PL.
 (540)

Kolor znaku: jasnoniebieski, granatowy

(531) 27.5.1, 29.1.12

(510), (511) **09** programy komputerowe, **16** broszury, gazety, książki, mapy, materiały do nauczania, materiały drukowane, podręczniki jako książki, publikacje, **35** doradztwo w sprawach zarządzania systemami komputerowymi, utrzymywanie komputerowych baz danych na serwerach z dostępem dla osób trzecich, komputerowe zarządzanie plikami, pozyskiwanie danych do komputerowych baz danych, systematyzacja danych w komputerowych bazach danych, wyszukiwanie informacji w plikach wykonywane na zlecenie osób trzecich, wyszukiwanie w komputerowych bazach danych, zarządzanie zbiorami informatycznymi, **41** edukacja, prowadzenie szkoleń, organizacja kursów, nauczanie, obsługa publikacji elektronicznych on-line (nieprzesyłalnych), organizowanie i prowadzenie konferencji, kongresów, seminariów, sympozjów, zjazdów, publikacja elektroniczna on-line książek i periodyków, publikowanie książek, publikowanie tekstów innych niż teksty reklamowe, **42** administrowanie sieciowymi stronami komputerowymi, aktualizacja oprogramowania komputerowego, analizy systemów komputerowych, doradztwo w sprawach sprzętu komputerowego, instalacje oprogramowania komputerowego, konserwacja oprogramowania komputerowego, konwersja danych lub dokumentów na formę elektroniczną, konwersja danych przez programy komputerowe, odzyskiwanie danych komputerowych, powielanie oprogramowania komputerowego, programowanie komputerów, projektowanie oprogramowania komputerowego, projektowanie systemów komputerowych, tworzenie i utrzymywanie stron internetowych dla osób trzecich, wypożyczenie oprogramowania komputerowego.

(111) **244856** (220) 2010 11 22 (210) 377988
 (151) 2012 02 27 (441) 2011 02 28
 (732) UNIwersytet im. ADAMA MICKIEWICZA, Poznań, PL.

(540)



Kolor znaku: czarny, pomarańczowy, beżowy, biały

(531) 14.1.19, 26.11.3, 26.11.5, 26.11.6, 26.11.7, 26.11.8, 29.1.14

(510), (511) **09** programy komputerowe, **35** utrzymywanie komputerowych baz danych na serwerach z dostępem dla osób trzecich, komputerowe zarządzanie plikami, pozyskiwanie danych do komputerowych baz danych, systematyzacja danych w komputerowych bazach danych, wyszukiwanie informacji w plikach wykonywane na zlecenie osób trzecich, wyszukiwanie w komputerowych bazach danych, zarządzanie zbiorami informatycznymi, **42** administrowanie sieciowymi stronami komputerowymi, aktualizacja oprogramowania komputerowego, analizy systemów komputerowych, doradztwo w sprawach sprzętu komputerowego, instalacje oprogramowania komputerowego, konserwacja oprogramowania komputerowego, konwersja danych lub dokumentów na formę elektroniczną, konwersja danych przez programy komputerowe, odzyskiwanie danych komputerowych, powielanie oprogramowania komputerowego, programowanie komputerów, projektowanie oprogramowania komputerowego, projektowanie systemów komputerowych, tworzenie i utrzymywanie stron internetowych dla osób trzecich, wypożyczenie oprogramowania komputerowego.

(111) **244857** (220) 2010 12 01 (210) 378425
 (151) 2012 02 08 (441) 2011 03 14

(732) CAPEK SPÓŁKA Z OGRANICZONĄ ODPOWIEDZIALNOŚCIĄ, Skrzyszów, PL.

(540) STRATUS

(510), (511) **06** bramy garażowe, wjazdowe metalowe; dzwonki do drzwi nieelektryczne; drzwi metalowe; drzwi ognioodporne metalowe; futryny do drzwi metalowe; gałki (uchwyty) metalowe; gzymsy metalowe; klamki do drzwi metalowe; klucze; kółka metalowe do kluczy; kłódki; kołatki do drzwi; litery i cyfry z metali nieszlachetnych; nadproża metalowe; odrzwia metalowe; ograniczniki do bram, okien metalowe, ograniczniki drzwiowe metalowe; okna metalowe; osprzęt do okien metalowy; okucia do drzwi metalowe; okucia do bram metalowe; okucia drzwiowe ozdobne metalowe; ościeżnice metalowe; przegrody metalowe; płyty do drzwi metalowe; rygle do klamek, zasuw metalowe; rygle do zasuw okiennych; urządzenia do otwierania drzwi nieelektryczne; zamki na zasuwę; zamki inne niż elektryczne metalowe; zamki obrotowe do okien metalowe; zasuwę do drzwi; zatrzaski drzwiowe metalowe; zawiasy metalowe, **07** napędy do bram mechaniczne; hydrauliczne urządzenia do otwierania i zamykania drzwi; pneumatyczne urządzenia do otwierania i zamykania drzwi; mechanizmy samozamykające do drzwi i okien, **09** dzwonki elektryczne; elektrozaczepy; elektryczne urządzenia do otwierania drzwi; elektryczne zamknięcia drzwiowe; elektryczne napędy do bram ze sterowaniem bezpośrednim lub radiowym; elektryczne instalacje przeciwwłamaniowe; ograniczniki elektryczne; wizjery do drzwi; systemy alarmowe; sejfy; zamki elektryczne; zamki z czytelnikiem linii papilarnych, **19** drzwi niemetalowe; drzwi ognioodporne niemetalowe; ościeżnice, futryny drzwiowe niemetalowe; płyty drzwiowe niemetalowe; gzymsy niemetalowe; nadproża niemetalowe; ramy okienne niemetalowe; okiennice niemetalowe; okna niemetalowe; okna z PVC; okna drewniane, **20** klamki do drzwi niemetalowe; osprzęt niemetalowy do drzwi, okien; numery domów, nieświecące, niemetalowe; zamki nieelektryczne niemetalowe; zasuwki drzwiowe niemetalowe; zawiasy niemetalowe do drzwi.

(111) **244858** (220) 2010 12 10 (210) 378803
 (151) 2012 02 15 (441) 2011 03 14

(732) MAX SYSTEM IMPORT-EXPORT SPÓŁKA Z OGRANICZONĄ ODPOWIEDZIALNOŚCIĄ, Janki, PL.

(540)



Kolor znaku: czerwony, biały

(531) 27.5.1, 29.1.12

(510), (511) **07** roboty kuchenne elektryczne, odkurzacze, odkurzacze wodne, odkurzacze bezworkowe, prasownice, pralki, noże elektryczne, tasaki elektryczne, sokowniki elektryczne, prostownice do włosów, maszyny elektryczne do mielenia mięsa, **08** noże, zestawy noży, tasaki, sztućce, strzyżarki do włosów elektryczne, **11** czajniki elektryczne, elektryczne zaparzacze kawy, ekspresy do kawy elektryczne, elektryczne wyciskacze soków z owoców i z warzyw, suszarki do włosów, szybkowary elektryczne, lodówki elektryczne, zamrażarki, tostery elektryczne do chleba, urządzenia elektryczne do wyrobu kanapek na gorąco, do wyrobu wafli, do wyrobu gofrów, opiekacze do chleba elektryczne, mikro-opiekacze, elektryczne urządzenia do wyrobu pieczywa, elektryczne urządzenia do gotowania ryżu, grille elektryczne, wentylatory stojące, wiszące, wentylatory biurkowe, grzejniki, grzejniki olejowe, klimatyzatory, **21** garnki, garnki kilkuelementowe, zestawy garnków, rondle, czajniki nielektryczne, termosy metalowe, patelnie, pojemniki na pieczywo, suszarki do naczyń, tace, garnki do mleka, maszyny do wykonywania kielbas nielektryczne, otwieracze do puszek i do butelek, zestawy otwieraczy do puszek i do butelek, szybkowary, brytfanny, zaparzacze do kawy, herbaty i do ziół nielektryczne, maszyny do mielenia mięsa nielektryczne, części zamienne do maszynek do mięsa.

(111) **244859** (220) 2010 12 13 (210) 378881

(151) 2012 02 27 (441) 2011 03 28

(732) BSP BRACKET SYSTEM POLSKA SPÓŁKA Z OGRANICZONĄ ODPOWIEDZIALNOŚCIĄ, Warszawa, PL.

(540)



Kolor znaku: jasnoniebieski, jasnoszary, czarny

(531) 26.4.1, 27.5.1, 29.1.13

(510), (511) **06** budowlane materiały metalowe, w tym konstrukcje metalowe, metalowe i metalowo-szklane płyty fasadowe i elewacyjne, osprzęt do montażu płyt fasadowych i elewacyjnych, budowlane okładziny metalowe, panele konstrukcyjne metalowe, budowlane płytki metalowe, metalowe pokrycia ścian, konsole aluminiowe tłoczone fasadowe, wentylowane, wewnętrzne, profile aluminiowe, fasady i elewacje wentylowane, fasady i elewacje aluminiowo-szklane, **37** usługi budowlane, w tym montaż metalowych i metalowo-szklanych płyt fasadowych i elewacyjnych oraz konsoli aluminiowych na fasadach budynków, nadzór budowlany, informacje budowlane.

(111) **244860** (220) 2010 12 13 (210) 378885

(151) 2012 02 27 (441) 2011 03 28

(732) WELZ POLSKA SPÓŁKA Z OGRANICZONĄ ODPOWIEDZIALNOŚCIĄ, Katowice, PL.

(540)



Kolor znaku: niebieski

(531) 27.5.1, 29.1.4

(510), (511) **36** agencje celne, **39** spedycja, transport, pakowanie i składowanie towarów.

(111) **244861** (220) 2010 12 13 (210) 378892

(151) 2012 02 27 (441) 2011 03 28

(732) Corporación Rey S.A., Callao, PE.

(540)



(531) 27.5.1

(510), (511) **26** zamki błyskawiczne, zapięcia, wstążki, taśmy elastyczne, artykuły pasmanteryjne, ozdoby koronkowe, koronki, hafty, sploty, guziki, haczyki i oczka, szpilki i igły.

(111) **244862** (220) 2010 12 13 (210) 378893

(151) 2012 02 27 (441) 2011 03 28

(732) KDC POMORZANKA SPÓŁKA Z OGRANICZONĄ ODPOWIEDZIALNOŚCIĄ, Przeźmierowo, PL.

(540) POMORZANKA CHOCO JELLY

(510), (511) **30** karmelki, wyroby żelowe, pomadki, czekolady, galaretki, praliny czekoladowe, inne wyroby czekoladowe i czekoladopodobne, słodczyce.

(111) **244863** (220) 2010 12 14 (210) 378915

(151) 2012 02 27 (441) 2011 03 28

(732) LEYLA-POZNAŃ SPÓŁKA Z OGRANICZONĄ ODPOWIEDZIALNOŚCIĄ, Dąbrowa, PL.

(540)



(531) 26.11.1, 27.5.1

(510), (511) **25** odzież z tworzyw naturalnych i sztucznych, **35** usługi w zakresie sprzedaży odzieży z tworzyw naturalnych i sztucznych.

(111) **244864** (220) 2010 12 16 (210) 379000

(151) 2012 02 27 (441) 2011 03 28

(732) BROWAR AMBER ANDRZEJ PRZYBYŁO, Bielskówo, PL.

(540) Piwo Krzepkie AMBER

(510), (511) **32** piwo.(111) **244865** (220) 2010 12 16 (210) 379006

(151) 2012 02 27 (441) 2011 03 28

(732) AMBER ENERGIA SPÓŁKA Z OGRANICZONĄ ODPOWIEDZIALNOŚCIĄ, Warszawa, PL.

(540)



Kolor znaku: czarny, ciemnozielony, jasnozielony, pomarańczowy, żółty

(531) 26.15.1, 27.5.1, 29.1.14

(510), (511) **04** energia elektryczna, **35** analizy rynkowe, badania rynku, usługi porównywania cen, doradztwo specjalistyczne w sprawach działalności gospodarczej, doradztwo w zakresie organizowania i prowadzenia działalności gospodarczej, ekonomiczne prognozy, handlowe wyceny, pomoc przedsiębiorcom w działalności gospodarczej, **40** wytwarzanie energii.

(111) **244866** (220) 2010 12 16 (210) 379010

(151) 2012 02 27 (441) 2011 03 28

(732) EUROCASH SPÓŁKA AKCYJNA SPÓŁKA KOMANDYTOWA, Komorniki, PL.

(540)



Kolor znaku: biały, zielony

(531) 5.7.2, 26.1.2, 26.1.18, 27.5.1, 29.1.12

(510), (511) **30** kasza manna, kasze spożywcze, mąka, mąka gorczycowa, mąka pszenna, mąka spożywcza, mąka z ryżu, mąka ziemniaczana.

(111) **244867** (220) 2010 12 16 (210) 379014
(151) 2012 02 27 (441) 2011 03 28

(732) CENTRUM EDUKACJI I ZARZĄDZANIA KORPORACJA ROMANISZYN SPÓŁKA Z OGRANICZONĄ ODPOWIEDZIALNOŚCIĄ, Piła, PL.

(540) Korporacja Romaniszyn

(510), (511) **35** zarządzanie w działalności handlowej, administrowanie działalnością handlowej, prace biurowe, **41** organizowanie i prowadzenie szkoleń i kursów oraz seminariów, konferencji, kongresów, sympozjów, nauczanie i edukacja, **45** doradztwo w zakresie BHP, p-poż. i systemów zarządzania.

(111) **244868** (220) 2010 12 16 (210) 379016
(151) 2012 02 27 (441) 2011 03 28

(732) EUROCASH SPÓŁKA AKCYJNA SPÓŁKA KOMANDYTOWA, Komorniki, PL.

(540)

Amelia

Kolor znaku: brązowy, biały

(531) 26.11.1, 27.5.1, 29.1.12

(510), (511) **29** masło kakaowe, masło kokosowe, **30** wyroby z kakao, czekolada.

(111) **244869** (220) 2010 12 16 (210) 379033
(151) 2012 02 27 (441) 2011 03 28

(732) DOBOSZ ELŻBIETA PRZEDSIĘBIORSTWO WIELOBRANŻOWE SIGMA, Piotrków Trybunalski, PL.

(540)



Kolor znaku: czerwony, żółty

(531) 26.11.1, 27.5.1, 29.1.12

(510), (511) **35** zgromadzenie towarów celem swobodnego wyboru dla kupujących w hurtowniach i sklepach detalicznych z artykułami chemii gospodarczej i kosmetykami, **36** wynajem powierzchni handlowych.

(111) **244870** (220) 2010 12 16 (210) 379034
(151) 2012 02 27 (441) 2011 03 28

(732) DOBOSZ ELŻBIETA PRZEDSIĘBIORSTWO WIELOBRANŻOWE SIGMA, Piotrków Trybunalski, PL.

(540)



Kolor znaku: czerwony, żółty

(531) 26.11.1, 27.5.1, 29.1.12

(510), (511) **35** zgromadzenie towarów celem swobodnego wyboru dla kupujących w hurtowniach i sklepach detalicznych z artykułami chemii gospodarczej i kosmetykami, **36** wynajem powierzchni handlowych.

(111) **244871** (220) 2010 12 16 (210) 379040
(151) 2012 02 27 (441) 2011 03 28
(732) WOLSKI MICHAŁ MODESTO, Magdalenka, PL.
(540)

modesto

Kolor znaku: pomarańczowy, ciemnoszary

(531) 26.3.7, 26.3.16, 26.4.9, 26.13.25, 27.5.1, 29.1.12

(510), (511) **35** konsultacje w zakresie zarządzania przedsiębiorstwami, konsultacje dotyczące działalności gospodarczej, konsultacje i zarządzanie procesami gospodarczymi, konsultacje dotyczące marketingu w działalności gospodarczej, usługi zaopatrzenia osób trzecich oraz zakupy produktów dla innych przedsiębiorstw w odniesieniu do zakupu sprzętu i oprogramowania komputerowego, dostarczanie informacji z dziedziny konsultacji dotyczących zarządzania działalnością gospodarczą i konsultacji gospodarczych, zarządzanie przedsięwzięciami w dziedzinie projektowania specyfikacji, dostarczania instalacji i wdrażania systemów informacyjnych, konsultacje dotyczące nabywania firm, usługi analityczne polegające na analizach rynku, wycena działalności gospodarczej, prowadzenie analiz badań gospodarczych i marketingowych, gospodarcze usługi informacyjne w dziedzinie zarządzania zmianą działalności gospodarczej, zarządzania procesami gospodarczymi, gospodarczego zarządzania strategicznego, usługi w zakresie planowania oraz technologii gospodarczej, planowanie zarządzania działalnością gospodarczą, konsultacje dotyczące fuzji, profesjonalne doradztwo w zakresie działalności gospodarczej, tworzenia sieci firm oraz kontroli działalności gospodarczej, pomoc w zarządzaniu działalnością handlową i przemysłową, konsultacje dotyczące zarządzania kadrami, przygotowywanie sprawozdań gospodarczych, dostarczanie informacji w dziedzinie konsultacji gospodarczych, pomoc w zarządzaniu przedsiębiorstwami handlowymi lub przemysłowymi; zarządzanie zbiorami informatycznymi; analiza kosztów; zarządzanie działalnością gospodarczą; doradztwo w zakresie zarządzania personalnego; doradztwo w zakresie organizowania i prowadzenia działalności gospodarczej; doradztwo specjalistyczne w sprawach działalności gospodarczej; badania oceny biznesu; przetwarzanie danych i zarządzanie nimi; profesjonalne usługi wspomagające operacje i zadania przedsiębiorstw handlowych; usługi dotyczące badania sprawozdań finansowych, prowadzenie ksiąg rachunkowych i podatkowych, ekspertyzy opłacalności, analizy ekonomiczne kosztów, usługi konsultingowe; doradztwo w zakresie optymalizacji procesów operacyjnych i biznesowych, **41** usługi w zakresie nauczania, organizowania i prowadzenia szkoleń (kursów) i szkoleń zawodowych, usługi organizowania imprez dotyczących działalności sportowych i kulturalnych; organizowanie i prowadzenie konferencji w dziedzinie działalności gospodarczej i zarządzania nią; organizowanie szkoleń w zakresie optymalizacji procesów operacyjnych i biznesowych, **42** naukowe i techniczne usługi i badania oraz ich projektowanie; przemysłowa analiza i badanie usług; projektowanie i rozwój komputerowego sprzętu i oprogramowania; projektowanie oprogramowania komputerowego dla osób trzecich, projektowanie miejsc dla komputerów, instalowanie, wdrażanie, konserwacja i naprawy oprogramowania komputerowego, opracowywanie i wdrażanie oprogramowania komputerowego wspierającego optymalizację procesów operacyjnych i biznesowych.

(111) **244872** (220) 2010 12 22 (210) 379284
(151) 2012 02 27 (441) 2011 03 28

(732) SZPITAL ZABORZE SPÓŁKA Z OGRANICZONĄ ODPOWIEDZIALNOŚCIĄ, Zabrze, PL.

(540)

SANVIMED
SZPITAL SPECJALISTYCZNY

Kolor znaku: ciemnoniebieski, szary, jasnoszary, ciemnoszary, biały

(531) 26.4.1, 26.4.4, 26.11.1, 26.11.9, 26.11.13, 27.5.1, 29.1.13

(510), (511) **35** usługi sprzedaży detalicznej, prowadzonej w wyspecjalizowanych sklepach, wyrobów farmaceutycznych, medycznych, ortopedycznych, kosmetyków, artykułów toaletowych, gazet, ar-

tykułów piśmienniczych, **42** prowadzenie badań naukowych i prac rozwojowych w dziedzinie biotechnologii, **44** usługi medyczne, działalność szpitali, praktyka lekarska specjalistyczna, ogólna, dentystryczna, usługi pielęgniarskie, usługi położnych, pomoc społeczna bez zakwaterowania, działalność pogotowia ratunkowego, działalność paramedyczna, opieka zdrowotna.

(111) **244873** (220) 2010 12 22 (210) 379286
 (151) 2012 02 27 (441) 2011 03 28
 (732) DOLFOS PIOTROWICZ, KROGULSKA SPÓŁKA JAWNA,
 Piotrków Trybunalski, PL.
 (540)

DOLMIKS

Kolor znaku: biały, czerwony

(531) 27.5.1, 29.1.12

(510), (511) **31** dodatki mineralno-witaminowe do pasz i karmy dla zwierząt domowych oraz hodowlanych nie do celów leczniczych, pasze i karmy dla zwierząt, mieszanki paszowe dla zwierząt domowych i hodowlanych nie do celów leczniczych.

(111) **244874** (220) 2010 12 22 (210) 379290
 (151) 2012 02 27 (441) 2011 03 28
 (732) DOLFOS PIOTROWICZ, KROGULSKA SPÓŁKA JAWNA,
 Piotrków Trybunalski, PL.
 (540) dolmiks

(510), (511) **31** dodatki mineralno-witaminowe do pasz i karmy dla zwierząt domowych oraz hodowlanych nie do celów leczniczych, pasze i karmy dla zwierząt, mieszanki paszowe dla zwierząt domowych i hodowlanych nie do celów leczniczych.

(111) **244875** (220) 2010 12 22 (210) 379293
 (151) 2012 02 27 (441) 2011 03 28
 (732) PRZEDSIĘBIORSTWO INTERMAG SPÓŁKA Z OGRANICZONĄ
 ODPOWIEDZIALNOŚCIĄ, Osiek, PL.
 (540) CHMURKA

(510), (511) **01** nawozy dla rolnictwa, ogrodnictwa, leśnictwa; nawozy do nawożenia dolistnego, nawozy dla roślin doniczkowych; nawozy i preparaty z mikroelementami; substancje i preparaty do regulacji wzrostu roślin; substancje i preparaty pomocnicze dla rolnictwa i ogrodnictwa zaliczane do towarów tej klasy; substancje i preparaty do nabłyszczania liści; substancje i preparaty do powlekania owoców i warzyw, **05** środki ochrony roślin, środki przeciw szkodnikom, środki owadobójcze, środki odstraszające owady, środki chwastobójcze, grzybobójcze, bakteriobójcze, **07** urządzenia i instalacje opryskujące, zraszające, rozpylające stosowane w hodowli roślin; opryskiwacze, zraszacze, rozpylacze dla rolnictwa, ogrodnictwa, leśnictwa, hodowli roślin doniczkowych, **08** opryskiwacze i rozpylacze ręczne do środków przeciw szkodnikom, owadobójczych, odstraszających owady, grzybobójczych, bakteriobójczych.

(111) **244876** (220) 2010 12 29 (210) 379496
 (151) 2012 02 27 (441) 2011 04 11
 (732) FOODCARE SPÓŁKA Z OGRANICZONĄ
 ODPOWIEDZIALNOŚCIĄ, Zabierzów, PL.
 (540)



Kolor znaku: żółty, czarny, biały

(531) 26.1.2, 27.5.1, 29.1.13

(510), (511) **33** napoje alkoholowe (z wyjątkiem piwa).

(111) **244877** (220) 2011 01 10 (210) 379874
 (151) 2012 02 27 (441) 2011 04 26

(732) FGX INTERNATIONAL INC., Smithfield, US.
 (540) FOSTER GRANT
 (510), (511) **09** okulary przeciwsłoneczne i okulary do czytania.

(111) **244878** (220) 2011 01 11 (210) 379894
 (151) 2012 02 27 (441) 2011 04 26

(732) TRAF-ZAKŁADY WZAJEMNE SPÓŁKA Z OGRANICZONĄ
 ODPOWIEDZIALNOŚCIĄ, Warszawa, PL.

(540) Galoppo

(510), (511) **41** gry hazardowe, obsługa gier w systemie on-line, organizowanie loterii.

(111) **244879** (220) 2011 01 12 (210) 379918
 (151) 2012 02 27 (441) 2011 04 26

(732) ROWICKI PAWEŁ CONEX IMPORT, Warszawa, PL.

(540)



(531) 3.9.1, 3.9.2, 27.5.1

(510), (511) **14** metale szlachetne i ich stopy, wyroby z metali szlachetnych lub pokrywane nimi nie ujęte w innych klasach; wyroby jubilerskie, kamienie szlachetne; przyrządy zegarmistrzowskie i chronometryczne, **18** skóra i imitacje skóry, wyroby z tych materiałów nie ujęte w innych klasach; skóry zwierzęce, skóry surowe; walizy i torby podróżne; parasolki, parasole (duże) i laski, bicze, uprząże i wyroby rybarskie, **25** odzież, obuwie, nakrycia głowy.

(111) **244880** (220) 2011 01 17 (210) 380133
 (151) 2012 02 28 (441) 2011 04 26

(732) MAKARONY POLSKIE SPÓŁKA AKCYJNA, Rzeszów, PL.

(540)



Kolor znaku: czerwony, zielony, biały

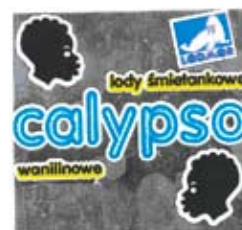
(531) 5.3.20, 26.11.6, 27.5.1, 29.1.13

(510), (511) **29** pomidory w puszkach, koncentraty i przeciera pomidorowe, oliwa z oliwek, **30** makarony, sosy pomidorowe, sosy ziołowe, sosy mięsne, sosy sałatkowe, produkty w formie gotowych dań: pierożki, paszteciki, pizze, kluski, pyzy, knedle, krokiety, spaghetti, tortille, lasagne.

(111) **244881** (220) 1998 07 31 (210) 190131
 (151) 2012 02 27

(732) Przedsiębiorstwo Przemysłu Chłodniczego LODMOR
 Spółka Akcyjna, Gdańsk, PL.

(540)



Kolor znaku: niebieski, biały, czarny, żółty, granatowy, szary

(531) 2.1, 3.11, 27.5, 29.1

(510), (511) **30** lody, lody spożywcze, lody spożywcze w proszku, środki wiążące do lodów spożywczych.

(111) **244882** (220) 2007 02 28 (210) 321998
 (151) 2012 01 20 (441) 2007 06 11
 (732) EDIPRESSE POLSKA Spółka Akcyjna, Warszawa, PL.
 (540) PARTY
 (510), (511) **16** czasopisma, gazety, dzienniki, periodyki.

(111) **244883** (220) 2008 02 28 (210) 337383
 (151) 2012 01 20 (441) 2008 06 09
 (732) TAX CARE Spółka Akcyjna, Warszawa, PL.
 (540) tax care

(510), (511) **16** publikacje, wydawnictwa reklamowe i informacyjne, katalogi branżowe, czasopisma, broszury, foldery, ulotki, prospekty, druki, przewodniki, **35** doradztwo i pomoc w zakresie organizowania, prowadzenia i zarządzania działalnością gospodarczą, ekspertyzy w zakresie działalności gospodarczej, wycena działalności handlowej, pozyskiwanie informacji o działalności gospodarczej, usługi dotyczące fuzji i ubezpieczeniowych, usługi z zakresu prowadzenia księgowości i rachunkowości, audytu, usługi dotyczące franczyzy, doradztwo podatkowe, prowadzenie ksiąg, przygotowywanie zeznań podatkowych, analizy kosztów, doradztwo w zakresie zarządzania personelem, usługi rekrutacji personelu, badania i opinie rynku, badania i ekspertyzy w dziedzinie działalności gospodarczej, usługi przygotowywania zeznań podatkowych, informacja o działalności gospodarczej, reklama i promocja, informacja o powyższych usługach, **36** analizy finansowe, usługi bankowe, doradztwo w sprawach finansowych, doradztwo w sprawach ubezpieczeniowych, doradztwo kredytowe, usługi pośrednictwa kredytowego, usługi pośrednictwa w zakresie sprzedaży produktów inwestycyjnych i bankowych, ekspertyzy dla celów fiskalnych, usługi w zakresie informacji finansowych i ubezpieczeniowych, usługi inwestycyjne, operacje finansowe, informacje bankowe, usługi likwidacji przedsiębiorstw, usługi zarządzania majątkiem, usługi administrowania i zarządzania majątkiem nieruchomości, usługi wyceny majątku nieruchomości, usługi pośrednictwa w obrocie majątkiem nieruchomości, wyceny do celów podatkowych, pośrednictwo ubezpieczeniowe, usługi w zakresie tworzenia i rejestracji spółek, informacja o powyższych usługach, **41** doradztwo zawodowe z zakresu edukacji lub kształcenia, organizacja i obsługa szkoleń, kongresów, seminariów, sympozjów oraz konferencji, publikowanie książek oraz tekstów innych niż reklamowe, usługi tłumaczenia, informacja o powyższych usługach.

(111) **244884** (220) 2009 02 23 (210) 352242
 (151) 2011 05 09 (441) 2009 06 08
 (732) FHU WEKTOR Mirosław Brych, Żory, PL.
 (540)



Kolor znaku: srebrny, biały

(531) 26.3.23, 26.4.4, 26.4.18, 27.5.1, 29.1.12
 (510), (511) **19** betonowe elementy budowlane; kamień budowlany; kamień budowlany dekoracyjny; kostki brukowe; kostki brukowe granitowe; kostki brukowe betonowe; płyty tarasowe niemetalowe; płyty ażurowe niemetalowe; krawężniki; obrzeża niemetalowe; odwodnienia liniowe w postaci korytek ściekowych niemetalowych; gazony; palisady niemetalowe; bloczki betonowe; produkty żużlowe; mozaiki dla budownictwa; nadproża; kruszywo klinkierowe; niemetalowe materiały do pokryć nawierzchni dróg; sztuczny kamień; płytki podłogowe niemetalowe; kruszywa budowlane, **35** zgrupowanie na rzecz osób trzecich różnych materiałów budowlanych (zwłaszcza betonowych elementów budowlanych w postaci kostek brukowych i galanterii betonowej oraz innego rodzaju materiałów do pokryć nawierzchni dróg; płytek ceramicznych; kamienia; sztucznego kamienia; kamienia dekoracyjnego; drewna budowlanego; wyposażenia sanitarnego), pozwalające nabywcy wygodnie oglądać i kupować te towary u hurtownika, detalisty; w sieci wyspecjalizowanych sklepów jak i poza siecią detaliczną; usługi agencji handlowej; promocja sprzedaży zwłaszcza materiałów budowlanych i materiałów do pokryć nawierzchni dróg, **37** nadzór budowlany; montaż, demontaż i naprawy nawierzchni drogowej, chodników i innego rodzaju podłoża wykonanego zwłaszcza z kamienia, kostek brukowych i galanterii betono-

wej; usługi związane z rozbiórką i burzeniem obiektów budowlanych; usługi związane z przygotowaniem terenu pod budowę; budowa i konserwacja rurociągów i gazociągów; wynajem urządzeń i maszyn budowlanych; usługi związane z izolowaniem i uszczelnianiem budynków; usługi związane z wykonywaniem robót ogólnobudowlanych w zakresie obiektów liniowych, zwłaszcza linii energetycznych, elektrotrakcyjnych, telekomunikacyjnych; usługi związane z budową dróg i autostrad, dróg szynowych i kolei podziemnej, mostów i tuneli; kamieniarstwo, **39** transport drogowy materiałów budowlanych; magazynowanie materiałów budowlanych; wynajmowanie magazynów; przewóz samochodami ciężarowymi; wypożyczanie samochodów.

(111) **244885** (220) 2009 08 14 (210) 359389
 (151) 2012 01 19 (441) 2009 11 23
 (732) ZWIĄZEK STOWARZYSZEŃ „PODKARPACKA IZBA ROLNICTWA EKOLOGICZNEGO”, Świlcza, PL.
 (540)



Kolor znaku: jasnozielony, zielony, żółty, brązowy

(531) 1.17.13, 27.5.1, 29.1.13

(510), (511) **35** doradztwo specjalistyczne w sprawach działalności gospodarczej, doradztwo w zakresie organizowania i prowadzenia działalności gospodarczej oraz zarządzania nią, dystrybucja materiałów reklamowych w postaci druków, prospektów, broszur, informacja o działalności gospodarczej, handlowe informacje i porady udzielane konsumentom, uaktualnianie materiałów reklamowych, prezentowanie produktów w mediach dla celów sprzedaży detalicznej, rozpowszechnianie ogłoszeń reklamowych, organizowanie wystaw w celach handlowych lub reklamowych, pomoc gospodarstwom ekologicznym w działalności gospodarczej i w zarządzaniu, promocja sprzedaży dla osób trzecich, reklama, rozpowszechnianie ogłoszeń reklamowych, reklamy korespondencyjne, prasowe, radiowe i telewizyjne, badania rynkowe, organizowanie targów w celach handlowych lub reklamowych, tworzenie reklamowych i sponsorowanych tekstów, uaktualnianie materiałów reklamowych, udzielanie porad konsumentom, kreowanie wizerunku gospodarstw ekologicznych i ich towarów, organizacja wystaw w celach handlowych i reklamowych, **41** doradztwo zawodowe w zakresie edukacji ekologicznej, instruktaże, organizowanie, prowadzenie i obsługa konferencji, kongresów, seminariów, sympozjów i zjazdów, organizowanie konkursów, usługi związane z organizacją wypoczynku, **44** ogrodnictwo, wypożyczanie sprzętu rolniczego, usługi z zakresu szkoleń roślinnych.

(111) **244886** (220) 2009 09 15 (210) 360527
 (151) 2012 02 22 (441) 2009 12 21
 (732) MODA i STYL Edyta Janos, Grodzisk Mazowiecki, PL.
 (540)



Kolor znaku: szary, czarny, czerwony, biały

(531) 1.15.15, 26.1.1, 26.1.4, 26.1.16, 26.1.18, 26.4.2, 26.4.10, 26.13.25, 27.5.1, 29.1.14

(510), (511) **35** pokazy towarów, reklama, rozpowszechnianie materiałów reklamowych.

(111) **244887** (220) 2009 12 23 (210) 364459
(151) 2011 05 20 (441) 2010 03 29

(732) Codepharm Spółka z ograniczoną odpowiedzialnością, Jarzębia Łąka, PL.

(540) CODECAST

(510), (511) **05** leki do celów medycznych, leki do celów stomatologicznych, dodatki odżywcze do celów leczniczych.

(111) **244888** (220) 2010 01 05 (210) 364704
(151) 2012 01 19 (441) 2010 04 12

(732) AFT Spółka z ograniczoną odpowiedzialnością, Poznań, PL.

(540) AFT

(510), (511) **06** rury i rurki metalowe, zawory metalowe (inne niż części maszyn), zasuwy, złączki rur metalowe, **07** filtry-części maszyn lub silników, mechanizmy napędu inne niż do pojazdów lądowych, reduktory ciśnienia, zawory (części maszyn lub silników), zawory kłapowe-części maszyn lub silników, rurowe przenośniki pneumatyczne, regulatory do wody zasilającej, **11** armatura regulacyjna i zabezpieczająca do urządzeń wodnych, armatura regulacyjna i zabezpieczająca do urządzeń gazowych, armatura regulacyjna i zabezpieczająca do transportu mediów, armatura regulacyjna i zabezpieczająca do przewodów gazowych, urządzenia do oczyszczania ścieków, instalacje do ogrzewania wodnego, części instalacji sanitarnych, zawory mieszalnikowe do przewodów wodociągowych, armatura do regulacji urządzeń wodnych lub gazowych oraz przewodów wodnych lub gazowych, instalacje do zaopatrywania w wodę, wodociągowe instalacje, zawory kanalizacyjne, zawory regulujące poziom w zbiornikach, **35** zgrupowanie na rzecz osób trzecich towarów związanych z odcinaniem, regulacją, pomiarem i kontrolą przepływu mediów, w tym armaturą specjalną: kłapy dymne, żaluzjowe, przepustnice centryczne, zawory zwrotne, zawory bezpieczeństwa, przerywacze płomienia, pompy, przepustnice regulacyjne, pozwalające nabywcy wygodnie oglądać i kupować te towary na stronie internetowej dotyczącej sprzedaży tych towarów, zgrupowanie na rzecz osób trzecich towarów związanych z odcinaniem, regulacją, pomiarem i kontrolą przepływu mediów, w tym armaturą specjalną: kłapy dymne, żaluzjowe, przepustnice centryczne, zawory zwrotne, zawory bezpieczeństwa, przerywacze płomienia, pompy, przepustnice regulacyjne, pozwalające nabywcy wygodnie oglądać i kupować te towary z katalogu tych towarów wykorzystując zamówienie korespondencyjne lub używając środków telekomunikacji, handlowe informacje i porady udzielane konsumentom, agencje reklamowe, agencje informacji handlowej, prezentowanie towarów związanych z odcinaniem, regulacją, pomiarem i kontrolą przepływu mediów, w tym armaturą specjalną: kłapy dymne, żaluzjowe, przepustnice centryczne, zawory zwrotne, zawory bezpieczeństwa, przerywacze płomienia, pompy, przepustnice regulacyjne, w mediach dla celów sprzedaży, administrowanie hotelami, **36** administrowanie nieruchomościami, agencje nieruchomości, wynajmowanie pomieszczeń biurowych, **37** nadzór budowlany, budowa i konserwacja rurociągów, **41** organizowanie i prowadzenie konferencji, organizowanie i prowadzenie seminariów, **42** projektowanie budynków, doradztwo budowlane, opracowywanie projektów technicznych.

(111) **244889** (220) 2010 01 08 (210) 364843
(151) 2012 01 19 (441) 2010 04 12

(732) OPTIMUM MARK Spółka z ograniczoną odpowiedzialnością, Warszawa, PL.

(540) Pé Tinto

(510), (511) **33** wina.

(111) **244890** (220) 2010 01 08 (210) 364845
(151) 2012 01 19 (441) 2010 04 12

(732) OPTIMUM MARK Spółka z ograniczoną odpowiedzialnością, Warszawa, PL.

(540) Pé Branco

(510), (511) **33** wina.

(111) **244891** (220) 2010 02 17 (210) 366439
(151) 2012 01 19 (441) 2010 05 24

(732) AVENIR Spółka z ograniczoną odpowiedzialnością, Kraków, PL.
(540)



Kolor znaku: czarny, biały, szary

(531) 26.1.1, 26.3.4, 26.3.6, 26.7.3, 27.5.1, 29.1.13

(510), (511) **35** zgromadzenie na rzecz osób trzecich towarów spożywczych, przemysłowych i farmaceutycznych pozwalające na ich swobodne oglądanie i kupowanie w sklepie wielobranżowym, w tym w aptece i/lub w hurtowni, usługi w zakresie sprzedaży za pomocą sieci Internetu oraz domów wysyłkowych, administrowanie i zarządzanie centrami handlowo-rozrywkowymi, sklepami, punktami usługowymi, hurtowniami, zarządzanie działalnością gospodarczą, prowadzenie marketingu, organizacji promocji sprzedaży, doradztwo w zakresie prowadzenia działalności gospodarczej i zarządzania, usługi w zakresie organizowania i zarządzania sieciami handlowymi, gastronomicznymi, salonami kosmetycznymi, spa, ośrodkami fitness, klinikami medycznymi oraz reprezentowaniem interesów osób trzecich w tym zakresie, usługi reklamowe, organizowanie targów i wystaw w celach handlowych, pokazy towarów, usługi w zakresie agencji importowych, dystrybucja materiałów reklamowych, publikowanie tekstów reklamowych, prowadzenie komputerowych baz danych, usługi związane z udostępnianiem baz danych, wynajmowanie dyspozytorów automatycznych, wynajmowanie powierzchni na cele reklamowe, usługi w zakresie informacji handlowej, usługi reklamy i promocji sprzedaży na rzecz osób trzecich w sieciach komputerowych, usługi w zakresie prowadzenia reklamy radiowej, telewizyjnej, prasowej oraz za pomocą środków elektronicznych, usługi w zakresie dekoracji wystaw i witryn sklepowych, organizowanie wystaw i imprez kulturalnych, rozrywkowych w celach handlowych, kompilacje informacji w komputerowych bazach danych, skomputeryzowane zarządzanie plikami, zarządzanie zbiorami informatycznymi, pozyskiwanie informacji do baz danych, pliki komputerowe (wyszukiwanie informacji dla osób trzecich), **42** administrowanie stronami komputerowymi, udostępnianie baz danych, konwersja danych poprzez programy komputerowe, tworzenie publikacji internetowych, tworzenie programów komputerowych, serwis oprogramowania i jego konserwacja, wypożyczanie komputerów, projektowanie form przemysłowych, aranżacja wnętrz, projektowanie graficzne, projektowanie stron internetowych, projektowanie znaków graficznych.

(111) **244892** (220) 2010 03 22 (210) 368097
(151) 2012 01 20 (441) 2010 07 05

(732) PROOF-TECH Spółka z ograniczoną odpowiedzialnością, Gliwice, PL.

(540) HYDRONYLON

(510), (511) **17** farby izolacyjne, materiały izolacyjne, materiały uszczelniające, uszczelnienia wodoodporne, **19** budowlane materiały niemetalowe, dachowe pokrycia niemetalowe, pokrycia niemetalowe dla budownictwa, powłoki (materiały budowlane), niemetalowe wykończeniowe elementy dachów, **37** izolowanie budynków, usługi dekarские, zabezpieczanie budynków przed wilgocią, zabezpieczanie przed korozją.

(111) **244893** (220) 2010 03 24 (210) 368239
(151) 2012 02 28 (441) 2010 07 05

(732) COFFEA Łukasz Wiśniewski, Warszawa, PL.

(540)



Kolor znaku: brązowy, złoty

(531) 25.1.15, 27.5.1, 29.1.12

(510), (511) **21** przybory kuchenne i gospodarstwa domowego oraz pojemniki, wyroby szklane, porcelanowe i ceramiczne nie ujęte w innych klasach, **30** herbata, **35** reklama, zarządzanie w działalności handlowej, administrowanie działalności handlowej, prace biurowe, **43** usługi zaopatrzenia w żywność i napoje, tymczasowe zakwaterowanie.

(111) **244894** (220) 2010 04 02 (210) 368733

(151) 2012 01 23 (441) 2010 07 19

(732) Profile Vox Spółka z ograniczoną odpowiedzialnością

Spółka Komandytowa, Czerwonak, PL.

(540)



Kolor znaku: biały, czerwony, niebieski, zielony, różowy, żółty

(531) 26.4.4, 27.5.1, 29.1.15

(510), (511) **06** metalowe listwy przypodłogowe, **19** panele oraz listwy niemetalowe; niemetalowe listwy przypodłogowe.

(111) **244895** (220) 2010 05 17 (210) 370398

(151) 2012 01 09 (441) 2010 08 30

(732) „SIELSKIE KRESY” Spółka Cywilna Piotr Strzałkowski,

Katarzyna Antosiuk, Mościska, PL.

(540)



(531) 2.3.22, 2.7.25, 26.11.2, 27.5.1

(510), (511) **31** produkty rolne, ogrodnicze, leśne oraz ziarna nie ujęte w innych klasach; żywe zwierzęta; świeże owoce i warzywa; nasiona, naturalne rośliny i kwiaty; karma dla zwierząt; sól, **41** nauczanie; kształcenie; rozrywka; działalność sportowa i kulturalna, **43** usługi zaopatrzenia w żywność i napoje; tymczasowe zakwaterowanie.

(111) **244896** (220) 2010 06 24 (210) 371987

(151) 2012 01 20 (441) 2010 09 27

(732) POLKOMTEL Spółka Akcyjna, Warszawa, PL.

(540)



(531) 18.7.1, 24.15.1, 27.5.1

(510), (511) **09** aparaty, przewody i słuchawki telefoniczne; automaty sprzedające i mechanizmy do urządzeń uruchamianych przez wrzucenie monety lub żetonu; kasy rejestrujące; komputery i sprzęt przetwarzający dane; magnetyczne nośniki danych; maszyny liczące, płyty (dyski) z nagraniami; urządzenia do gaszenia ognia; urządzenia do nagrywania, transmisji, reprodukcji danych, dźwięku lub obrazu; urządzenia i przyrządy naukowe, żeglarskie, geodezyjne, elektryczne, kinematograficzne, optyczne, wagowe, pomiarowe, sygnalizacyjne, kontrolne, do ratowania życia, do celów dydaktycznych, **35** usługi polegające na: rejestrowaniu, sporządzaniu odpisów, składzie, kompilacji, transmisji, transkrypcji, systematyzacji pisemnych informacji (komunikatów) oraz rejestrowaniu a także wykorzystaniu lub kompilacji danych matematycznych lub statystycznych oraz zarządzaniu zbiorami informatycznymi; usługi w zakresie: reklamy, badania rynku, usługi w zakresie telefonicznego udzielania informacji o produk-

tach reklamowych, organizacji wystaw lub targów handlowych, pośrednictwa w zawieraniu umów kupna-sprzedaży poprzez telefon i Internet, informacja o działalności gospodarczej, handlu, reklamie, promocji, lokalizacji obiektów, agencje informacji handlowej; usługa polegająca na prezentacji ofert usług internetowych w zakresie reklamy, usług doradczych w zakresie organizowania i prowadzenia działalności gospodarczej; obsługa klientów przy wykorzystaniu sieci Internet; usługi związane z promowaniem twórczości muzycznej i audiowizualnej; sprzedaż twórczości muzycznej i audiowizualnej; tworzenie i zarządzanie bazami danych z informacjami kulturalnymi, w tym o filmach, repertuarami kin; zgrupowanie na rzecz osób trzech towarów związanych ze świadczeniem usług telekomunikacyjnych, internetowych i elektronicznych: aparaty i przyrządy łącznościowe i telekomunikacyjne, elektryczne i elektroniczne aparaty i przyrządy, wszystkie do przetwarzania, rejestracji, magazynowania, transmisji, wyszukiwania lub odbioru danych, aparaty do nagrywania, transmisji lub reprodukcji dźwięku, obrazu lub zakodowanych danych, aparaty telewizyjne, hologramy, komputery, programowane układy elektroniczne do przenoszenia danych, programy komputerowe, oprogramowanie komputerowe, dyski, taśmy i drutowe pamięci magnetyczne wszystkie będące magnetycznymi nośnikami danych, karty magnetyczne czyste i z zapisem, oprogramowanie komputerowe dostarczane z Internetu, publikacje elektroniczne (ściągające) dostarczane w trybie on-line z komputerowej bazy danych lub z Internetu, oprogramowanie komputerowe i urządzenia telekomunikacyjne (w tym modemy) umożliwiające połączenie z bazami danych i z Internetem, oprogramowanie komputerowe umożliwiające wyszukiwanie danych, moduły ładowalne z muzyką w formie cyfrowej (ściągające) dostarczane z komputerowej bazy danych lub z Internetu, moduły ładowalne z muzyką w formie cyfrowej dostarczane z plików MP3, odtwarzacze plików MP3, nadajniki i odbiorniki satelitarne, przewody drutowe elektryczne i kable elektryczne, aparaty i przyrządy przywoławcze, radiowe aparaty i przyrządy przywoławcze oraz aparaty i przyrządy radiotelefoniczne, telefony, telefony przenośne i słuchawki telefoniczne, akcesoria do telefonów i słuchawek telefonicznych, adaptory do telefonów, urządzenia do ładowania akumulatorów telefonicznych, telefoniczne zestawy głośnomówiące na biurko lub stosowane w samochodach, widełki do samochodowych słuchawek telefonicznych, torby i futerały przystosowane szczególnie do przechowywania i przenoszenia mobilnych urządzeń elektronicznych oraz wyposażenia i akcesoriów elektronicznych, skomputeryzowane organizery osobiste, anteny, baterie, mikroprocesory, klawiatury, modemy, elektroniczne globalne systemy określania położenia, elektroniczne aparaty i przyrządy nawigacyjne i określające położenie, aparaty i przyrządy do monitorowania (inne niż do monitorowania in-vivo), aparaty radiowe, elektryczne aparaty i przyrządy sterujące, testujące (inne niż do testowania in-vivo), sygnalizacyjne, kontrolne i do celów dydaktycznych, aparaty i przyrządy optyczne i elektrooptyczne, filmy wideo, elektryczne i elektroniczne akcesoria i sprzęt peryferyjny zaprojektowany i przystosowany do używania z komputerami, urządzeniami audiowizualnymi oraz sprzętem i aparatami do gier elektronicznych, części i osprzęt do wszystkich wyżej wymienionych towarów, apaszk jedwabne, antystresery, baloniki, bandanki, banery, bezrękawniki, bloczki karteczek samoprzylepnych, bluzy, bombki, breloczki, chorągiewki, clipboardy, czapki, daszki, długopisy, elektroniczne urządzenia do tłumaczeń językowych, elektroniczne urządzenia ze słownikiem, etui skórzane na długopisy, etui skórzane na wizytówki, flagi, galanteria odzieżowa damska i męska, galanteria skórzana, galanteria papierowa, joja, kalendarze, kalkulatory, kapelusze, karafki, konstrukcje dmuchane i balony, kosmetyczki, kosmetyki, koszulki polo, krawaty, krzeselka, kubki, kurtki, latawce, linijki, maskotki, materiały biurowe i szkolne, medale, pudełka, naklejki i nalepki, notesy, obrusy, ołówki, opakowania na napoje, organizery, otwieracze do butelek, pałeczki chińskie, papiery pakowe, parasole, parasolki, parawany, para jedwabne, piłki, piórniki, plecaki, płotki, podkładki pod kubki, kieliszki i szklanki, podkładki pod mysz, pompony, portfele, postery, potykacze, radioodbiorniki, rękawiczki, ręczniki, sakwy rowerowe, sakwy podróżne, samochodowe osłony przeciwsłoneczne, siatki, skrobaczki do szyb, słodycze, standy, stroje dla personelu, szale, szaliki, świece, tablice, teczki skórzane, terkotki, termosy, torciki, trąbki, t-shirty, wizytowniki, wody perfumowane i perfumy, worki żeglarskie, wyroby ze szkła i porcelany, zabawki, zegary ściennie, zegarki, znaczki z logo, pozwalające nabywcy wygodnie oglądać lub zapoznać się z opisem oraz kupować te towary, w szczególności: z katalo-

gu różnych artykułów, za pośrednictwem usługi elektronicznej, na stronie internetowej oraz usługi pośrednictwa w powyższym zakresie; tworzenie, zarządzanie i udostępnianie baz danych zawierających dane geograficzne, w tym mapy, z możliwością edycji lub przeglądania danych, w tym wyszukiwania, m.in. informacji o adresach, miejscowościach, punktach użyteczności publicznej, **36** usługi w zakresie: pośrednictwa w zawieraniu umów ubezpieczeniowych poprzez telefon i Internet, sprawdzania stanu konta poprzez telefon i Internet; usługa polegająca na prezentacji ofert usług finansowych, usług ubezpieczeniowych, usług internetowych w zakresie finansów i ubezpieczeń, usług doradczych w sprawach finansowych i ubezpieczeniowych; usługi polegające na umożliwieniu osobom trzecim: zawierania umów ubezpieczeniowych, umów kredytowych, umów bankowych oraz otwierania rachunków bankowych, dokonywania operacji bankowych, dostępu do konta bankowego; informacje finansowe i o usługach finansowych, informacja o ubezpieczeniach, **38** usługi telekomunikacyjne; usługi telekomunikacyjne on-line polegające na umożliwieniu: zlecenia usług, świadczenia usług, zawierania umów, umów pośrednictwa, umów kupna-sprzedaży, wykonywania umów; usługi w zakresie: rozpowszechniania systemów przekazywania dźwięku i obrazu w łączności radiofonicznej, telegraficznej, telefonicznej, telefonii komórkowej, telefaksowej, w systemie cyfrowym; usługi w zakresie łączności: radiofonicznej, telegraficznej, telefonicznej, telefonii komórkowej i poprzez Internet, telefaksowej, ustalania taryf i opłat, obsługi satelitów i przekazów satelitarnych, organizowania systemów transmisyjnych, przesyłania dźwięku, obrazu i sms-ów; usługi w zakresie: poczty elektronicznej, zleceń przywoławczych z zastosowaniem radia, telefonu lub innych środków komunikacji elektronicznej; usługi w zakresie prowadzenia: stacji radiowych, telewizyjnych oraz transmitowania dźwięku i obrazu; usługi telekomunikacyjne umożliwiające określenie położenia geograficznego urządzeń mobilnych, usługi telekomunikacyjne w zakresie lokalizacji, usługi polegające na wyznaczaniu tras podróży oraz inne usługi pilotażowe z wykorzystaniem oprogramowania komputerowego i sieci komunikacji elektronicznej, w tym telekomunikacyjnych; usługi w zakresie zbierania i przekazywania aktualności informacyjnych z wykorzystaniem: multimedialnych, urządzeń telekomunikacyjnych; usługi w zakresie wypożyczenia telefonów, modemów i innych urządzeń telekomunikacyjnych; usługa polegająca na prezentacji ofert usług telekomunikacyjnych, usług łączności elektronicznej oraz usług internetowych w zakresie telekomunikacji; informacja o telekomunikacji, usługach telekomunikacyjnych, elektronicznych i internetowych; przysyłanie informacji; gromadzenie i rozpowszechnianie wiadomości poprzez sieci komunikacyjne, w tym sieć telewizyjną, satelitarną i Internet, agencje informacyjne w zakresie wiadomości i aktualności; elektroniczny serwis informacji typu on-line polegający na tworzeniu, prowadzeniu baz danych i udostępnianiu informacji z możliwością elektronicznego przyjmowania i przekazywania wiadomości, **41** usługi w zakresie nauczania poprzez telefon, Internet, radio i telewizję; usługi w zakresie rozrywki, usługi w zakresie działalności kulturalnej; publikacja twórczości muzycznej i audiowizualnej; usługa polegająca na prezentacji ofert usług doradczych w zakresie edukacji i kształcenia; informacja o nauczaniu, kształceniu, rozrywce, działalności sportowej i kulturalnej; informacja o powyższych usługach, **42** udostępnianie baz danych z informacjami kulturalnymi, w tym o filmach, repertuariami kin, **45** usługa polegająca na prezentacji ofert licencji na przedmioty własności intelektualnej.

(111) **244897** (220) 2010 06 24 (210) 372000
 (151) 2012 01 20 (441) 2010 09 27
 (732) Europejskie Centrum Jakości i Promocji
 Spółka z ograniczoną odpowiedzialnością, Warszawa, PL.
 (540)



(531) 1.3.2, 5.3.11, 27.5.1

(510), (511) **16** publikacje, materiały promocyjne, wydawnictwa reklamowe, katalogi branżowe, książki, czasopisma, broszury, foldery, ulotki, prospekty, druki, **35** reklama, promocja, promocja towarów i usług, marketing, agencje importowo-eksportowe, agencje informacji handlowej, badania opinii publicznej, badania rynku, badania w dziedzinie działalności gospodarczej, badania w zakresie analizy kosztów, ekspertyzy opłacalności w działalności gospodarczej, prace studyjne, analizy i oceny rynku oraz sfery biznesu, doradztwo, w tym doradztwo handlowe, doradztwo w zakresie organizowania i prowadzenia działalności gospodarczej, doradztwo w dziedzinie zarządzania kadrowego, usługi w zakresie baz danych: wyszukiwanie informacji w komputerowych bazach danych, przetwarzanie danych i zarządzanie nimi, kompilacja informacji w komputerowych bazach danych, uaktualnianie materiałów reklamowych, rozpowszechnianie ogłoszeń i materiałów reklamowych, organizowanie wystaw, targów i pokazów w celach handlowych lub reklamowych, promocja sprzedaży towarów i usług, promocja przedsiębiorstw, organizowanie programów promocyjnych, promocja jakości, usługi działalności informacyjnej w zakresie działalności gospodarczej, usługi dystrybucji informacji w zakresie działalności gospodarczej, reklamy radiowe i telewizyjne, usługi pośrednictwa handlowego, **41** usługi wydawnicze, publikowanie książek i innych tekstów nie o charakterze reklamowym, publikowanie elektroniczne on-line książek i periodyków oraz innych publikacji nie o charakterze reklamowym, usługi w zakresie edukacji, nauki i rekreacji, usługi klubowe, usługi w zakresie rozrywki i nauczania, organizowanie i prowadzenie: konferencji, kongresów, seminariów, sympozjów, zjazdów, gali, szkoleń, konkursów edukacyjnych i rozrywkowych, organizowanie akcji ekologicznych o charakterze edukacyjnym, rankingów, w szczególności dotyczących: własności intelektualnej, działalności gospodarczej, usług finansowych, przeprowadzania audytów wewnętrznych, marketingu, zarządzania, sprzedaży, prawa, finansów i ekonomii, szkolenia mające na celu przygotowanie przedsiębiorstw do procesu certyfikacji, wydawanie nagrań dźwiękowych, usługi w zakresie prowadzenia klubów towarzyskich, informacja o powyższych usługach, **42** tworzenie i utrzymywanie serwisów internetowych i multimedialnych, administrowanie serwisami internetowymi, usługi w zakresie tworzenia prezentacji internetowych i multimedialnych, doradztwo komputerowe, kontrola jakości, certyfikowanie jakości produktów i usług, wystawianie, odnawianie, unieważnianie, udostępnianie, wyszukiwanie oraz weryfikacja ważności certyfikatów, prace badawczo-rozwojowe w dziedzinie nauk ekonomicznych, prawnych i humanistycznych, atestacja, badania wyrobów, usługi w zakresie doradztwa w zakresie ochrony środowiska, ekspertyzy naukowe w zakresie działalności ekologicznej, nadzór jakości i certyfikacja w branżach: rolniczej, żywnościowej, spożywczej, agroturystycznej, chemicznej, certyfikacja wyrobów i produkcji ekologicznej, propagowanie i realizacja działań na rzecz ochrony środowiska, informacja o powyższych usługach.

(111) **244898** (220) 2010 07 05 (210) 372359
 (151) 2012 01 24 (441) 2010 10 11
 (732) OŻÓG AGNIESZKA, GALAS JUSTYNA, NOWICKA ANNA
 SALVENA SPÓŁKA CYWILNA, Kraków, PL.
 (540)



Kolor znaku: biały, ciemnozielony, jasnozielony

(531) 5.5.19, 5.5.20, 26.4.2, 26.4.3, 27.5.1, 29.1.13
 (510), (511) **03** kosmetyki, artykuły perfumeryjne, **05** leki, preparaty farmaceutyczne, **32** woda, woda gazowana, woda mineralna, woda stołowa, napoje bezalkoholowe, napoje musujące, piwo, soki, **35** zgrupowania na rzecz osób trzecich kosmetyków, artykułów perfumeryjnych, leków, preparatów farmaceutycznych pozwalające nabywcy wygodnie je oglądać i kupować w hurtowni, sklepie, sklepie

internetowym, usługi świadczone na rzecz osób trzecich w zakresie badań i pomocy w dziedzinie działalności gospodarczej, specjalistyczne doradztwo w sprawach działalności gospodarczej, **42** usługi świadczone na zlecenie osób trzecich w dziedzinie współpracy przy projektowaniu i wprowadzaniu do produkcji nowych wyrobów chemicznych, kosmetycznych i farmaceutycznych polegające na: opracowywaniu składów wyrobów, ich technologii produkcji, projektowaniu opakowań i tekstów informacyjnych dla tych produktów, usługi badań i analiz z dziedziny: chemicznej, kosmetycznej biologicznej, bakteriologicznej i farmaceutycznej.

(111) **244899** (220) 2010 07 19 (210) 372960
(151) 2012 01 26 (441) 2010 10 25
(732) EUROIMPLANT Spółka Akcyjna, Rybie, PL.
(540) CollHeal

(510), (511) **01** preparaty kolagenowe, w tym preparaty kolagenowe na bazie naturalnego kolagenu (zwierzęcego) dla przemysłu kosmetycznego, **03** kosmetyki, w tym kosmetyki naturalne, kosmetyki na bazie kolagenu, kosmetyki dermatologiczne, kosmetyki odżywcze, **05** kosmetyki dla celów medycznych, produkty lecznicze, medyczne materiały opatrunkowe, plastry medyczne, w tym plastry do leczenia skóry.

(111) **244900** (220) 2010 07 19 (210) 372982
(151) 2012 02 28 (441) 2010 10 25
(732) Przedsiębiorstwo Produkcji Sorbentów i Rekultywacji „ELTUR-WAPORE” Spółka z ograniczoną odpowiedzialnością, Bogatynia, PL.
(540)



Kolor znaku: ciemnoniebieski, jasnoniebieski, żółty, zielony
(531) 26.4.3, 26.4.12, 27.5.1, 29.1.13
(510), (511) **01** produkty chemiczne przeznaczone dla przemysłu, rolnictwa, ogrodnictwa i leśnictwa, produkty chemiczne do oczyszczania spalin, produkty chemiczne do absorpcji zanieczyszczeń gazowych w spalinach-sorbenty, preparaty do oczyszczania gazów, uboczne produkty spalania z energetyki: popioły lotne, żużle, mieszanki do gaśnic, nawoju, dolomit, kaolin spoiwa do betonu, sypanie mieszanki ceramiczne do spiekania, mieszanki do produkcji ceramiki technicznej, **07** maszyny, części maszyn dla budownictwa, energetyki, górnictwa, transportu i ochrony środowiska, **19** materiały budowlane niemetalowe, hydrauliczne środki wiążące: cement, gips, kreda, wapno, mieszanki hydraulicznych środków wiążących z piaskiem, żwirem, żużlem, zaprawy budowlane, beton, betonowe elementy budowlane, prefabrykaty betonowe i żelbetowe, konstrukcyjne elementy niemetalowe dla budownictwa, gipsowe elementy budowlane, pustaki gipsowe, płyty z gipsokartonu, glina, glina ceglarska, cegły, płytki podłogowe niemetalowe, materiały do budowy i pokryć dróg, materiały wiążące do budowy dróg: asfalt, bitumy, **35** usługi prowadzenia agencji importowo-eksportowej, agencji reklamowej i informacji handlowej, analizy kosztów, badania rynku, badania w dziedzinie działalności gospodarczej, organizowanie wystaw, pokazów towarów w celach handlowych lub reklamowych, doradztwo w zakresie prowadzenia i zarządzania działalnością gospodarczą w zakresie wydobywania, eksploatacji i przetwarzania surowców mineralnych i produkcji sorbentów, hydraulicznych środków wiążących, mieszanek hydraulicznych środków wiążących z kruszywem, materiałami porcelanowymi i/lub materiałami chemicznymi, grupowanie na rzecz osób trzecich różnych towarów, pozwalające nabywcy je oglądać i kupować w hurtowniach, sklepach i komisach surowców mineralnych, materiałów budowlanych, materiałów do budowy dróg, maszyn, urządzeń i sprzętu technicznego, **36** usługi finansowe, operacje finansowe, inwestycje kapitałowe, leasing maszyn, urządzeń i środków transportu, doradztwo w sprawach finansowych, **37** usługi budowlano-remontowe, budowlane prace izolacyjne, roboty ziemne, rekultywacja terenów zdegradowanych lub zdewastowanych w tym zrobów zwałowych, wyrobisk i wysypisk odpadów, roboty wydobywcze w górnictwie odkrywkowym i usługi eksploatacji kamieniołomów skał wapiennych, gipsu, kredy, kaolinu, gliny i żwiru, modernizacje, remonty, naprawy, przeglądy, konserwa-

cje i serwis maszyn, urządzeń przemysłowych i ochrony środowiska, **39** transport samochodowy i kolejowy, transport poprzez rurociągi, spedycja, rozładunek, magazynowanie i składowanie towarów, **40** usługi obróbki i przetwarzania materiałów, sortowanie odpadów i produktów spalania z energetyki: popiołów lotnych i żużli paleniskowych, recykling odpadków i odpadów, unieszkodliwianie odpadów, oczyszczanie powietrza, uzdatnianie wody, obróbka metali, obróbka galwaniczna, cieplna i ciepło-chemiczna metali, napawanie proszkami ceramicznymi i metalicznymi części maszyn i urządzeń, usługi kowalskie i spawalnicze, ścinanie drzew, obróbka drewna, przecieranie surowca drzewnego, struganie i suszenie tarcicy, **41** usługi w zakresie edukacji ekologiczno-gospodarczego wykorzystania popiołów lotnych i żużli paleniskowych, produkcji sorbentów, rekultywacji, organizowanie sympozjów i szkoleń, **42** projektowanie górniczych robót odkrywkowych, robót ziemnych i rekultywacyjnych, prace naukowo-techniczne, badania techniczne i pomiary w zakresie gospodarczego wykorzystania ubocznych produktów spalania z energetyki, rekultywacji i ochrony środowiska, doradztwo w zakresie ochrony środowiska, doradztwo budowlane w zakresie zastosowania popiołów lotnych i żużli paleniskowych w inżynierii, budownictwie, drogownictwie i rekultywacji.

(111) **244901** (220) 2010 07 22 (210) 373190
(151) 2012 01 20 (441) 2010 10 25
(732) „MANGA” Spółka z ograniczoną odpowiedzialnością, Pabianice, PL.
(540)



Kolor znaku: ciemnoszary, zielony
(531) 26.4.1, 26.4.4, 26.4.7, 27.5.1, 29.1.12
(510), (511) **29** artykuły spożywcze: pochodzenia zwierzęcego, z ryb, z drobiu, z dziczyzny, krewetki, owoce morza, warzywa i inne produkty ogrodnicze przystosowane do spożycia, zupy, **30** artykuły spożywcze pochodzenia roślinnego przeznaczone do spożycia, sushi, produkty na bazie ryżu, sosy mięsne, sosy warzywne, przekąski na bazie produktów zbożowych, **43** usługi zaopatrzenia w żywność i napoje, usługi barowe, obsługa gastronomiczna z własnym zapleczem, produktami i transportem, restauracja.

(111) **244902** (220) 2010 07 30 (210) 373564
(151) 2012 02 28 (441) 2010 11 08
(732) MIH Allegro BV, Hoofddorp, NL.
(540)



(531) 24.1.5, 26.4.4, 27.5.1
(510), (511) **35** przygotowywanie, udostępnianie i rozpowszechnianie informacji dotyczących cech charakterystycznych, jakości i cen towarów oferowanych sprzedawcom detalicznym ogólnym i działającym w trybie on-line oferującym te towary ogółowi; informacja i doradztwo dotyczące cech charakterystycznych, jakości i cen towarów oferowanych sprzedawcom detalicznym ogólnym i działającym w trybie on-line oferującym te towary ogółowi; usługi reklamowe, marketingowe i promocyjne oraz udzielanie informacji ich dotyczących; badania rynku; udostępnianie przestrzeni handlowej on-line w celu dokonywania zakupu i sprzedaży towarów; usługi w zakresie porównywania cen; usługi w zakresie porównywania sprzedawców detalicznych działających w trybie on-line na podstawie ocen klientów; organizowanie, pozyskiwanie, publikowanie i udostępnianie przeglądów produktów, **45** usługi certyfikacyjne; certyfikowanie sprzedawców detalicznych działających w trybie on-line na podstawie ocen, opinii klientów i innych kryteriów.

(111) **244903** (220) 2010 08 10 (210) 373940
(151) 2012 01 20 (441) 2010 11 22

(732) POLKOMTEL Spółka Akcyjna, Warszawa, PL.
 (540) bezlik
 (510), (511) **09** aparaty, przewody i słuchawki telefoniczne; automaty sprzedające i mechanizmy do urządzeń uruchamianych przez wrzucenie monety lub żetonu; kasy rejestrujące; komputery i sprzęt przetwarzający dane; magnetyczne nośniki danych; maszyny liczące, płyty (dyski) z nagraniami; urządzenia do gaszenia ognia; urządzenia do nagrywania, transmisji, reprodukcji danych, dźwięku lub obrazu; urządzenia i przyrządy naukowe, żeglarskie, geodezyjne, elektryczne, kinematograficzne, optyczne, wagowe, pomiarowe, sygnalizacyjne, kontrolne, do ratowania życia, do celów dydaktycznych, **35** usługi polegające na: rejestrowaniu, sporządzaniu odpisów, składzie, kompilacji, transmisji, transkrypcji, systematyzacji pisemnych informacji (komunikatów) oraz rejestrowaniu a także wykorzystaniu lub kompilacji danych matematycznych lub statystycznych oraz zarządzaniu zbiorami informatycznymi; usługi w zakresie: reklamy, badania rynku, telefonicznego udzielania informacji o produktach i usługach, organizacji wystaw lub targów handlowych, pośrednictwa w zawieraniu umów kupna-sprzedaży poprzez telefon i Internet, informacja o działalności gospodarczej, handlu, reklamie, promocji, lokalizacji obiektów, agencje informacji handlowej, obsługa klientów przy wykorzystaniu sieci Internet w zakresie przekazywania informacji o usługach reklamowych, usługi telekomunikacyjne on line polegające na umożliwieniu: zlecenia usług handlowych, świadczenia usług handlowych, zawierania umów handlowych, handlowych umów pośrednictwa, umów kupna-sprzedaży, wykonywania umów handlowych; zgrupowanie na rzecz osób trzecich towarów związanych ze świadczeniem usług telekomunikacyjnych, internetowych i elektronicznych, w tym urządzeń i akcesoriów, i ofert usług telekomunikacyjnych, elektronicznych, internetowych, finansowych, ubezpieczeniowych, licencji na przedmioty własności intelektualnej, doradczych, pozwalające nabywcy wygodnie oglądać lub zapoznać się z opisem usług oraz kupować te towary i zamawiać usługi w szczególności: z katalogu różnych towarów lub usług, za pośrednictwem usługi elektronicznej, na stronie internetowej oraz usługi pośrednictwa w powyższym zakresie, **36** usługi w zakresie: pośrednictwa w zawieraniu umów ubezpieczeniowych poprzez telefon i Internet, sprawdzania stanu konta poprzez telefon i Internet; usługi telekomunikacyjne on line polegające na umożliwieniu zawierania umów ubezpieczeniowych, umów kredytowych, umów bankowych oraz otwierania rachunków bankowych, dokonywania operacji bankowych, dostępu do konta bankowego; informacje finansowe i o usługach finansowych, informacja o ubezpieczeniach, **38** usługi telekomunikacyjne; usługi w zakresie: rozpowszechniania systemów przekazywania dźwięku i obrazu w łączności radiofonicznej, telegraficznej, telefonicznej, telefonii komórkowej, telefaksowej, w systemie cyfrowym; usługi w zakresie łączności: radiofonicznej, telegraficznej, telefonicznej, telefonii komórkowej i poprzez Internet, telefaksowej, ustalania taryf i opłat, obsługi satelitów i przekazów satelitarnych, organizowania systemów transmisyjnych, przesyłania dźwięku, obrazu i sms-ów; usługi w zakresie: poczty elektronicznej, zleceń przywoławczych z zastosowaniem radia, telefonu lub innych środków komunikacji elektronicznej; rozpowszechnianie programów radiowych i telewizyjnych; usługi w zakresie rozpowszechniania audycji radiowych i telewizyjnych; usługi w zakresie transmitowania dźwięku i obrazu; usługi w zakresie zbierania i przekazywania aktualności informacyjnych z wykorzystaniem: multimediiów, urządzeń telekomunikacyjnych; usługi w zakresie wypożyczania telefonów, modemów i innych urządzeń telekomunikacyjnych; obsługa klientów w zakresie usług telekomunikacyjnych przy wykorzystaniu sieci Internet; informacja o telekomunikacji, usługach telekomunikacyjnych, elektronicznych i internetowych; przesyłanie informacji; gromadzenie i rozpowszechnianie wiadomości poprzez sieci komunikacyjne, w tym sieć telewizyjną, satelitarną i Internet, agencje informacyjne w zakresie wiadomości i aktualności; elektroniczny serwis informacji typu on-line polegający na tworzeniu, prowadzeniu baz danych i udostępnianiu informacji z możliwością elektronicznego przyjmowania i przekazywania wiadomości poprzez sieci komunikacyjne poprzez telefon, Internet, radio i telewizję; informacja o nauczaniu, kształceniu, rozrywce, działalności sportowej i kulturalnej.

(111) **244904** (220) 2010 08 30 (210) 374737
 (151) 2012 02 21 (441) 2010 12 06
 (732) Grupa Handlowa „Staropolskie Wędliny”
 Spółka z ograniczoną odpowiedzialnością, Inowrocław, PL.
 (540) ...od zawsze

(510), (511) **29** bekon, słonina, drób w postaci mięsa, flaki, kaszanka, kiełbasy, konserwy mięsne, łój spożywczy, mięso, pieczenie mięsne, ekstrakty mięsne, galaretki mięsne, mięso konserwowane, mięso wieprzowe i wołowe, pasztet z wątróbki, smalec, szynka, tłuszcze jadalne, wątroba i wątróbki drobiowe, podroby drobiowe, wędliny, wędzonki.

(111) **244905** (220) 2010 08 31 (210) 374778
 (151) 2012 02 16 (441) 2010 12 06
 (732) SCOTIA GROUP INTERNATIONAL Szymon Guzowski, Zenon Guzowski Spółka Cywilna, Płońsk, PL.
 (540) HARMMAN BY SCOTIA
 (510), (511) **11** nawilżacze powietrza, nawilżacze do pomieszczeń, nawilżacze elektryczne, nawilżacze wodne, nawilżacze do grzejników centralnego ogrzewania, nawilżacze powietrza i rozpylacze do celów domowych, urządzenia do oczyszczania powietrza.

(111) **244906** (220) 2010 09 02 (210) 374835
 (151) 2012 01 17 (441) 2010 12 06
 (732) MOKATE Spółka Akcyjna, Ustroń, PL.
 (540)



Kolor znaku: żółty, czarny, zielony, biały
 (531) 2.7.12, 5.3.11, 5.7.12, 19.3.9, 25.1.15, 27.5.1, 29.1.15
 (510), (511) **30** herbata, herbata smakowa.

(111) **244907** (220) 2010 09 09 (210) 375210
 (151) 2012 01 09 (441) 2010 12 20
 (732) HOREST-Witold Górski, Warszawa, PL.
 (540) HOREST
 (510), (511) **35** doradztwo w zakresie organizowania i prowadzenie działalności gospodarczej, doradztwo w zakresie zarządzania kadrowego, doradztwo gospodarcze, handlowe, pomoc w zarządzaniu przedsiębiorstwami handlowymi lub przemysłowymi, badania rynku i sondaż opinii publicznej, ekspertyzy w działalności gospodarczej, usługi konsultingowe, doradztwo personalne, **41** usługi w zakresie organizowania i prowadzenia szkoleń oraz warsztatów, organizowanie kursów edukacyjnych, organizowanie i prowadzenie seminariów, organizowanie i prowadzenie konferencji, nauczanie i kursy korespondencyjne, usługi wydawnicze, usługi publikacji elektronicznej on-line, doradztwo zawodowe [porady w zakresie edukacji lub kształcenia], studia filmowe, studia nagrań, nagrywanie filmów na taśmach wideo [filmowanie], komputerowe przygotowanie materiałów do publikacji, pisanie scenariuszy, produkcja filmów, produkcja programów radiowych i telewizyjnych, publikacje elektroniczne on-line książek i periodyków, telewizyjne programy rozrywkowe, usługi reporterskie, **42** badania oraz usługi-naukowe i techniczne, oraz ich projektowanie, analizy przemysłowe i usługi badawcze; projektowanie i ulepszanie sprzętu oraz oprogramowania komputerowego.

(111) **244908** (220) 2010 09 09 (210) 375220
 (151) 2012 01 09 (441) 2010 12 20
 (732) COTE AZUR PARFUM DANIEL Spółka Jawna, Zabrze, PL.
 (540) REVERS
 (510), (511) **09** okulary, okulary ochronne do uprawiania sportu, okulary ochronne dla kierowców, okulary przeciwsłoneczne.

(111) **244909** (220) 2010 09 09 (210) 375222
 (151) 2012 01 09 (441) 2010 12 20

(732) COTE AZUR PARFUM DANIEL Spółka Jawna, Zabrze, PL.
(540)

REVERS

(531) 27.5.1

(510), (511) **09** okulary, okulary ochronne do uprawiania sportu, okulary ochronne dla kierowców, okulary przeciwsłoneczne.

(111) **244910** (220) 2010 09 20 (210) 375570
(151) 2012 01 17 (441) 2011 01 03

(732) DOM DEVELOPMENT Spółka Akcyjna, Warszawa, PL.

(540) OSIEDLE PRZY RATUSZU

(510), (511) **19** ukończone budynki z materiałów niemetalowych, **35** usługi w zakresie: organizowania, prowadzenia i zarządzania działalnością gospodarczą; prowadzenia badań rynkowych dotyczących: gruntów dla budownictwa, zasobów lokalowych, nieruchomości przeznaczonych do najmu, zagospodarowania, sprzedaży, użyczenia; pomoc w zarządzaniu przedsięwzięciami obrotu nieruchomości; organizowania targów i wystaw handlowych i reklamowych w zakresie budownictwa, urbanistyki, architektury i technologii w tej dziedzinie; promocji obrotu nieruchomości mieszkalnymi; organizowania przetargów na rynku obrotu gruntami, nieruchomości, powierzchniami użytkowymi i lokalami mieszkalnymi; wynajmowania miejsc na umieszczanie ogłoszeń i reklam; doradztwa w zarządzaniu nieruchomości; sprzedaży domów, lokali mieszkalnych i użytkowych, **36** usługi w zakresie: funkcji generalnego wykonawcy i inwestora robót ogólnobudowlanych dotyczących obiektów inżynierskich; zarządzania nieruchomości; sprzedaży i pośrednictwa w nabywaniu, sprzedaży, najmie domów, lokali i powierzchni użytkowej; sprzedaży na kredyt; wyceny nieruchomości; dzierżawy nieruchomości, lokali i powierzchni użytkowej; administrowania nieruchomości, lokalami, powierzchnią użytkową, miejscami parkingowymi; rozliczania transakcji kupna/sprzedaży nieruchomości; usługi wynajmu budynków, lokali mieszkalnych i użytkowych; doradztwo w zakresie zarządzania i administrowania obiektami mieszkalnymi i zespołami osiedlowymi, **37** usługi w zakresie: prowadzenia robót ziemnych; nadzoru budowlanego; prac projektowych wykonawczych; rozbiórki; burzenia obiektów budowlanych; budowania lokali mieszkalnych i osiedli mieszkalnych wraz z infrastrukturą; wykonywania robót ogólnobudowlanych, konstrukcyjnych i montażowych; usługi remontowe, naprawy obiektów, restauracji budynków, konserwacji obiektów budowlano-mieszkalniowych, **39** usługi w zakresie: wynajmowania garaży i miejsc parkingowych, powierzchni i obiektów magazynowych, usługi parkingowe, **42** usługi w zakresie: przeprowadzania inspekcji budów; doradztwa dotyczącego organizacji i prowadzenia placów budowy, ich eksploatacji i zagospodarowania; analiz i sporządzania kosztorysów budowlanych; usługi projektowe w zakresie budownictwa, urbanistyki, architektury i technologii; projektowania wystroju i dekoracji wnętrz; wykonywania badań, ekspertyz, opinii i analiz technicznych w zakresie budownictwa; usługi w zakresie architektury, planowania urbanistycznego; badań, ekspertyz i pomiarów geologicznych, geodezyjnych i kartograficznych oraz pomiarów podwykonawczych dotyczących inwestycji; ekspertyz inżynierskich; badań technicznych; doradztwa budowlanego i w zakresie ochrony środowiska; planowania urbanistycznego; pomiarów terenu; zarządzania miejscami wystawowymi, **44** usługi w zakresie: ogrodnictwa krajobrazowego, pielęgnowania i utrzymywania trawników, **45** usługi w zakresie doradztwa w sprawach bezpieczeństwa.

(111) **244911** (220) 2010 09 20 (210) 375571
(151) 2012 01 17 (441) 2011 01 03

(732) DOM DEVELOPMENT Spółka Akcyjna, Warszawa, PL.

(540)



Kolor znaku: szary

(531) 7.1.24, 27.5.1, 29.1.6

(510), (511) **19** ukończone budynki z materiałów niemetalowych, **35** usługi w zakresie: organizowania, prowadzenia i zarządzania działalnością gospodarczą; prowadzenia badań rynkowych dotyczących: gruntów dla budownictwa, zasobów lokalowych, nieruchomości przeznaczonych do najmu, zagospodarowania, sprzedaży, użyczenia; pomoc w zarządzaniu przedsięwzięciami obrotu nieruchomości; organizowania targów i wystaw handlowych i reklamowych w zakresie budownictwa, urbanistyki, architektury i technologii w tej dziedzinie; promocji obrotu nieruchomości mieszkalnymi; organizowania przetargów na rynku obrotu gruntami, nieruchomości, powierzchniami użytkowymi i lokalami mieszkalnymi; wynajmowania miejsc na umieszczanie ogłoszeń i reklam; doradztwa w zarządzaniu nieruchomości; sprzedaży domów, lokali mieszkalnych i użytkowych, **36** usługi w zakresie: funkcji generalnego wykonawcy i inwestora robót ogólnobudowlanych dotyczących obiektów inżynierskich; zarządzania nieruchomości; sprzedaży i pośrednictwa w nabywaniu, sprzedaży, najmie domów, lokali i powierzchni użytkowej; sprzedaży na kredyt; wyceny nieruchomości; dzierżawy nieruchomości, lokali i powierzchni użytkowej; administrowania nieruchomości, lokalami, powierzchnią użytkową, miejscami parkingowymi; rozliczania transakcji kupna/sprzedaży nieruchomości; usługi wynajmu budynków, lokali mieszkalnych i użytkowych; doradztwo w zakresie zarządzania i administrowania obiektami mieszkalnymi i zespołami osiedlowymi, **37** usługi w zakresie: prowadzenia robót ziemnych; nadzoru budowlanego; prac projektowych wykonawczych; rozbiórki; burzenia obiektów budowlanych; budowania lokali mieszkalnych i osiedli mieszkalnych wraz z infrastrukturą; wykonywania robót ogólnobudowlanych, konstrukcyjnych i montażowych; usługi remontowe, naprawy obiektów, restauracji budynków, konserwacji obiektów budowlano-mieszkalniowych, **39** usługi w zakresie: wynajmowania garaży i miejsc parkingowych, powierzchni i obiektów magazynowych, usługi parkingowe, **42** usługi w zakresie: przeprowadzania inspekcji budów; doradztwa dotyczącego organizacji i prowadzenia placów budowy, ich eksploatacji i zagospodarowania; analiz i sporządzania kosztorysów budowlanych; usługi projektowe w zakresie budownictwa, urbanistyki, architektury i technologii; projektowania wystroju i dekoracji wnętrz; wykonywania badań, ekspertyz, opinii i analiz technicznych w zakresie budownictwa; usługi w zakresie architektury, planowania urbanistycznego; badań, ekspertyz i pomiarów geologicznych, geodezyjnych i kartograficznych oraz pomiarów podwykonawczych dotyczących inwestycji; ekspertyz inżynierskich; badań technicznych; doradztwa budowlanego i w zakresie ochrony środowiska; planowania urbanistycznego; pomiarów terenu; zarządzania miejscami wystawowymi, **44** usługi w zakresie: ogrodnictwa krajobrazowego, pielęgnowania i utrzymywania trawników, **45** usługi w zakresie doradztwa w sprawach bezpieczeństwa.

(111) **244912** (220) 2010 10 15 (210) 376552
(151) 2012 01 03 (441) 2011 01 17

(732) Ziaja Ltd. Zakład Produkcji Leków Spółka z ograniczoną odpowiedzialnością, Gdańsk, PL.

(540) ZIAJA SEBUM CONTROL

(510), (511) **03** produkty kosmetyczne; środki do mycia i pielęgnacji włosów, szampony, odżywki, lotony, farby do włosów; środki do pielęgnacji i ochrony skóry, kremy, balsamy, żele, mleczka, emulsje, peelingi, toniki, maseczki, płyny regeneracyjne; preparaty kosmetyczne do i po opalaniu; środki do mycia, mydła, żele, preparaty do kąpieli, preparaty do higieny intymnej, preparaty do golenia, przed i po goleniu; wody toaletowe, wody kolonskie, olejki eteryczne, olejki do masażu; antyperspiranty, dezodoranty osobiste; środki do czyszczenia zębów i pielęgnacji jamy ustnej; chusteczki nasączone płynami kosmetycznymi; środki toaletowe, **05** produkty i półprodukty farmaceutyczne; produkty kosmetyczne o działaniu leczniczym, lecznicze środki do mycia i pielęgnacji włosów; preparaty przeciwgrzybiczne, preparaty antybakteryjne; produkty higieniczne, środki sanitarne stosowane w leczeniu i higienie osobistej, środki dezynfekcyjne.

(111) **244913** (220) 2010 10 22 (210) 376824
(151) 2012 02 06 (441) 2011 01 31

(732) „KOMERS INTERNATIONAL” Franciszek Mądry, Straszyn, PL.

(540) THREE OAKS

(510), (511) **33** napoje alkoholowe destylowane, wódka, **35** prowadzenie hurtowni napojów alkoholowych, prowadzenie wyspecjali-

zowanych sklepów napojów alkoholowych, reklama, publikowanie tekstów reklamowych, wynajmowanie powierzchni na cele reklamowe, **39** magazynowanie i przechowywanie towarów, transport samochodowy, dystrybucja wody, zaopatrywanie w wodę oraz napoje bezalkoholowe i alkoholowe.

(111) **244914** (220) 2010 10 22 (210) 376825
(151) 2012 02 06 (441) 2011 01 31

(732) „KOMERS INTERNATIONAL” Franciszek Mądry, Straszyn, PL.

(540) WILD HORSES

(510), (511) **33** ekstrakty alkoholowe, esencje alkoholowe, napoje alkoholowe z wyjątkiem wina, napoje alkoholowe z wyjątkiem piwa, brandy, napoje alkoholowe destylowane, wódka, **35** prowadzenie hurtowni napojów alkoholowych, prowadzenie wyspecjalizowanych sklepów napojów alkoholowych, reklama, publikowanie tekstów reklamowych, wynajmowanie powierzchni na cele reklamowe, **39** magazynowanie i przechowywanie towarów, transport samochodowy, dystrybucja wody, zaopatrywanie w wodę oraz napoje bezalkoholowe i alkoholowe.

(111) **244915** (220) 2010 11 08 (210) 377489
(151) 2012 01 04 (441) 2011 02 14

(732) PAGED MEBLE Spółka Akcyjna, Jasienica, PL.

(540)



Kolor znaku: biały, brązowy, jasnobrązowy

(531) 12.1.1, 12.1.9, 26.11.1, 26.11.8, 27.5.1, 29.1.12

(510), (511) **20** meble, komody, kredensy, krzesła, ławy, łóżka, materace, meble biurowe, fotele, kanapy, sofy, ramy do obrazów, toaletki, stoły, regały, lustra, wieszaki na ubrania, zagłówki, parawany, podnóżki (taborety), drzwi do mebli, serwantki, stolarstwo meblowe, dekoracje przestawne, dzieła sztuki z drewna, wosku, gipsu i tworzyw sztucznych, **35** promocja sprzedaży, organizowanie wystaw w celach reklamowych, organizowanie wystaw w celach handlowych, **42** projektowanie mebli, wzornictwo przemysłowe, stylizacja mebli, usługi w zakresie wyposażenia wnętrz.

(111) **244916** (220) 2010 11 18 (210) 377883
(151) 2012 02 28 (441) 2011 02 28

(732) ALEXIS II E I M ŁUKASIK SPÓŁKA JAWNA, Reguły, PL.

(540)



Kolor znaku: biały, niebieski, szary, żółty, kremowy, zielony, pomarańczowy, granatowy, beżowy

(531) 21.1.25, 25.1.15, 27.5.1, 29.1.15

(510), (511) **28** gry, zabawki, sprzęt gimnastyczny, **35** sprzedaż hurtowa i detaliczna zabawek i artykułów dla dzieci, sprzedaż hurtowa i detaliczna zabawek i artykułów dla dzieci za pośrednictwem Internetu.

(111) **244917** (220) 2010 11 22 (210) 377967
(151) 2012 01 27 (441) 2011 02 28

(732) GOLONKA MACIEJ GAMA, Ochojno, PL.

(540)



Kolor znaku: zielony, czarny

(531) 24.15.1, 27.5.1, 29.1.12

(510), (511) **09** reklamy świetlne neonowe, podświetlane tablice, plansze, bilbordy, szyldy i kasetony, podświetlane tablice reklamowe wielkogabarytowe, **35** sprzedaż oświetlenia dla osób trzecich, reklama, reklama billboardowa, tworzenie tekstów reklamowych, materiały reklamowe i ich uaktualnianie, agencje reklamowe, edytorskie usługi w dziedzinie reklamy, ogłoszenia i usługi reklamowe, **37** montowanie, instalacja i naprawa reklam świetlnych, montowanie, instalowanie i naprawa reklam wielkogabarytowych, montaż i instalowanie reklam na pojazdach, oklejanie pojazdów do celów reklamowych.

(111) **244918** (220) 2010 11 25 (210) 378163
(151) 2012 02 27 (441) 2011 02 28

(732) ISKO SPÓŁKA Z OGRANICZONĄ ODPOWIEDZIALNOŚCIĄ

GRUPA SBS, Jastrzębie Zdrój, PL.

(540)



Kolor znaku: czerwony, czarny

(531) 3.4.1, 3.4.4, 27.5.1, 29.1.12

(510), (511) **11** kotły grzewcze, kolektory słoneczne, wymienniki i ogrzewacze do wody.

(111) **244919** (220) 2010 11 25 (210) 378166
(151) 2012 02 27 (441) 2011 02 28

(732) PRZEDSIĘBIORSTWO PRODUKCYJNO-HANDLOWE ARO

KAROŃ SPÓŁKA JAWNA, Częstochowa, PL.

(540)



(531) 26.4.1, 26.4.18, 27.5.1

(510), (511) **12** siatki bagażowe do pojazdów, wózki bagażowe, wózki dziecięce, wózki golfowe, koła pojazdów, kółka samonastawne do wózków, foteliki bezpieczeństwa dla dzieci do pojazdów, podwozia pojazdów, pokrycia wózków dziecięcych spacerowych, wózki spacerowe dziecięce, pokrycia wózków dziecięcych, budki do wózków dziecięcych, wózki na zakupy, pojazdy elektryczne, pokrowce na pojazdy, pokrowce na wózki dziecięce i spacerowe przeciwdeszczowe i ochronne, rolety i osłony przeciwsłoneczne do wózków dziecięcych i spacerowych, rowery, siatki do rowerów, **18** nosidełka do noszenia dzieci, parasole, parasolki, plecaki, siatki na zakupy, torby na kółkach, torby podróżne na ubranie, torby na zakupy, torby podróżne, torby turystyczne, torby plażowe, **20** chodziki dla dzieci, dekoracje przestawne, łóżeczka dziecięce, dzieła sztuki z drewna, wosku, gipsu lub tworzyw sztucznych, figurki z drewna, wosku lub tworzyw sztucznych, jaśki jako poduszki, kojce dla dzieci, maty do kojców dla dzieci, kołyski, kosze niemetalowe, wyroby koszykarstwa, materace zawarte w klasie, meble, poduszki, pojemniki niemetalowe do składowania i transportu, pokrowce na odzież do wieszania i magazynowania, pościel, oprócz bielizny pościelowej, skrzynki na zabawki, wyroby stolarstwa meblowego, śpiwory kempingowe, wózki meblowe, **24** narzuty na łóżka, narzuty pikowane, bielizna pościelowa, choraągiewki, tekstylne chusteczki do nosa, kołderki do przykrywania nóg, materiały tekstylne nietkane, materiały włókiennicze, moskitiery, pledy podróżne, pokrycie na materace, poszewki, pościel, prześcieradła, przykrycia na łóżka, ręczniki tekstylne, tkaniny zawarte w klasie, **28** balony do zabawy,

domki dla lalek, wózki dla lalek, zabawki, gry automatyczne lub na żetony, gry planszowe, gry towarzyskie, huśtawki, karty do gry, klocki jako zabawki, ubranka dla lalek, łóżka dla lalek, łamigłówki, ozdoby choinkowe z wyjątkiem artykułów oświetleniowych i słodczy, przyrządy do ćwiczeń fizycznych, sanki, układanki, choinki z materiałów syntetycznych, stojaki do choinek, pojazdy jako zabawki, zabawki ruchome, **35** agencje importowo-eksportowe, agencje reklamowe, dystrybucja materiałów reklamowych, organizowanie wystaw w celach handlowych lub reklamowych, wyszukiwanie informacji w plikach komputerowych dla osób trzecich, pokazy towarów, promocja sprzedaży dla osób trzecich, reklama za pośrednictwem sieci komputerowej, reklamy, rozpowszechnianie ogłoszeń reklamowych, wyszukiwanie w komputerowych bazach danych, usługi zaopatrzenia osób trzecich jako zakupy produktów usług dla innych przedsiębiorstw, zgrupowanie na rzecz osób trzecich różnych towarów pozwalające nabywcy wygodnie oglądać i kupować te towary na stronie internetowej dotyczącej sprzedaży wózków dziecięcych, fotelików bezpieczeństwa dla dzieci, toreb, galanterii, zabawek, gier i towarów dla dzieci, mebli, zgrupowanie na rzecz osób trzecich różnych towarów pozwalające nabywcy wygodnie oglądać i kupować te towary w sklepie i hurtowni z wózkami dziecięcymi, fotelikami bezpieczeństwa dla dzieci, torbami, galanterią, zabawkami, gramami, towarami dla dzieci, meblami.

(111) **244920** (220) 2010 11 25 (210) 378172
(151) 2012 02 27 (441) 2011 02 28
(732) GREEN COFFEE SPÓŁKA Z OGRANICZONĄ
ODPOWIEDZIALNOŚCIĄ, Warszawa, PL.
(540)



Kolor znaku: szary, kremowy, pomarańczowy
(531) 26.4.2, 26.4.18, 27.5.1, 29.1.13
(510), (511) **43** usługi restauracji i kawiarni.

(111) **244921** (220) 2010 11 25 (210) 378173
(151) 2012 02 27 (441) 2011 02 28
(732) GREEN COFFEE SPÓŁKA Z OGRANICZONĄ
ODPOWIEDZIALNOŚCIĄ, Warszawa, PL.
(540)



Kolor znaku: szary, pomarańczowy, biały
(531) 26.4.2, 26.4.18, 27.5.1, 29.1.13
(510), (511) **43** usługi restauracji i kawiarni.

(111) **244922** (220) 2010 11 25 (210) 378174
(151) 2012 02 27 (441) 2011 02 28
(732) GREEN COFFEE SPÓŁKA Z OGRANICZONĄ
ODPOWIEDZIALNOŚCIĄ, Warszawa, PL.
(540)



Kolor znaku: pomarańczowy, biały
(531) 26.4.2, 26.4.18, 27.5.1, 29.1.12
(510), (511) **43** usługi restauracji i kawiarni.

(111) **244923** (220) 2010 11 25 (210) 378175
(151) 2012 02 27 (441) 2011 02 28
(732) GREEN COFFEE SPÓŁKA Z OGRANICZONĄ
ODPOWIEDZIALNOŚCIĄ, Warszawa, PL.

(540)



Kolor znaku: biały, pomarańczowy, szary
(531) 26.4.2, 26.4.18, 27.5.1, 29.1.13
(510), (511) **43** usługi restauracji i kawiarni.

(111) **244924** (220) 2010 11 25 (210) 378176
(151) 2012 02 27 (441) 2011 02 28
(732) GREEN COFFEE SPÓŁKA Z OGRANICZONĄ
ODPOWIEDZIALNOŚCIĄ, Warszawa, PL.
(540)



Kolor znaku: biały, jasnoszary, szary
(531) 26.4.2, 26.4.18, 27.5.1, 29.1.12
(510), (511) **43** usługi restauracji i kawiarni.

(111) **244925** (220) 2010 11 25 (210) 378177
(151) 2012 02 27 (441) 2011 02 28
(732) GREEN COFFEE SPÓŁKA Z OGRANICZONĄ
ODPOWIEDZIALNOŚCIĄ, Warszawa, PL.
(540)



Kolor znaku: pomarańczowy, biały
(531) 26.4.2, 26.4.18, 29.1.12
(510), (511) **43** usługi restauracji i kawiarni.

(111) **244926** (220) 2010 11 25 (210) 378178
(151) 2012 02 27 (441) 2011 02 28
(732) GREEN COFFEE SPÓŁKA Z OGRANICZONĄ
ODPOWIEDZIALNOŚCIĄ, Warszawa, PL.
(540)



Kolor znaku: szary
(531) 27.5.1, 29.1.6
(510), (511) **43** usługi restauracji i kawiarni.

(111) **244927** (220) 2010 11 25 (210) 378183
(151) 2012 02 27 (441) 2011 02 28
(732) TUBĄDZIN MANAGEMENT GROUP SPÓŁKA Z OGRANICZONĄ
ODPOWIEDZIALNOŚCIĄ, Cedrowice Parcela, PL.
(540) nawara

(510), (511) **11** bidety, nawilżacze do grzejników centralnego ogrzewania, dozowniki środków odkażających w toaletach, fontanny, kabiny natryskowe, wanny do kąpeli, klosze do lamp, miski klozetowe WC, kominki domowe, osłony do lamp, natryski, prysznic, piece inne niż do celów doświadczalnych, pisuary, płuczki ustępowe, instalacje i aparatura sanitarna, sedesy, toalety WC, umywalki, ustępy przenośne, wanny łazienkowe, wyposażenie wanien łazienkowych, wanny z wirowym ruchem wody, wodotryski ozdobne, zbiorniki do płuczek ustępowych, zlewozmywaki, **19** belki niemetalowe, betonowe elementy budowlane, boazeria niemetalowa, boazerie, konstrukcje budowlane niemetalowe, materiały budowlane niemetalowe, kamień budowlany, niemetalowe elementy konstrukcyjne dla budownictwa, glina ceglarska, cegły, pokrycia dachowe niemetalowe, dachówki niemetalowe, niemetalowe konstrukcje przykryć dachów, figurki

i posążki z kamienia, betonu lub marmuru, gzymsy niemetalowe, kanały niemetalowe dla instalacji wentylacyjnych i klimatyzacyjnych, wyroby kamieniarstwa, obudowy kominków, kształtowniki niemetalowe, łupek twarde, elementy obróbkowe budowlane niemetalowe, materiały ogniotrwałe budowlane niemetalowe, okładziny niemetalowe dla budownictwa, palisady niemetalowe, płytki niemetalowe dla budownictwa, płytki podłogowe i ściennie niemetalowe, płytki ceramiczne, płyty niemetalowe, podłogi niemetalowe, podpory niemetalowe, pokrycia niemetalowe dla budownictwa, powłoki jako materiały budowlane, profile niemetalowe dla budownictwa, rury sztywne niemetalowe dla budownictwa, schody niemetalowe, słupy niemetalowe, sufitry niemetalowe, kamień, sztuczny kamień, pokrycia niemetalowe ścian, terakota, zaprawy budowlane.

(111) **244928** (220) 2010 12 03 (210) 378486
 (151) 2012 02 09 (441) 2011 03 14
 (732) Reemtsma Cigarettenfabriken GmbH, Hamburg, DE.
 (540)



Kolor znaku: czarny, biały, srebrny, czerwony
 (531) 26.11.2, 27.5.1, 29.1.14

(510), (511) **34** tytoń, przetworzony lub nieprzetworzony; produkty tytoniowe; papierosy; cygara; zastępcze produkty tytoniowe, nie przeznaczone dla celów medycznych i leczniczych; zapalaki oraz artykuły dla palaczy.

(111) **244929** (220) 2010 12 03 (210) 378487
 (151) 2012 02 09 (441) 2011 03 14
 (732) WORKER BHP SPÓŁKA CYWILNA DECKERT JAROSŁAW, BARAŃSKI JANUSZ, Suchy Las, PL.
 (540) WORKER

(510), (511) **03** środki czyszczące i piorące, mydło, pasty czyszczące, żela czyszczące, środki do ochrony ciała przed działaniem szkodliwych czynników zewnętrznych, **20** meble, **35** usługi w zakresie sprzedaży takich towarów jak: środki czyszczące i piorące, mydło, pasty czyszczące, żela czyszczące, środki do ochrony ciała przed działaniem szkodliwych czynników zewnętrznych, okulary ochronne, maski ochronne, maski spawalnicze, odzież z azbestu do ochrony przeciwogniowej, kaski ochronne, kapoki, nakolanniki dla robotników, odzież i obuwie ochronne chroniące przed wypadkami, napromieniowaniem i ogniem, pasy ratunkowe, plandeki ratownicze, rękawice ochronne, zatyczki do uszu, sprzęt chroniący przed upadkiem z wysokości (szelki bezpieczeństwa, amortyzatory, urządzenia do pracy w podparciu), meble, ręczniki tekstylne, meble.

(111) **244930** (220) 2010 12 03 (210) 378488
 (151) 2012 02 09 (441) 2011 03 14
 (732) Reemtsma Cigarettenfabriken GmbH, Hamburg, DE.
 (540)



Kolor znaku: czarny, biały, srebrny, czerwony
 (531) 26.11.2, 27.5.1, 29.1.14

(510), (511) **34** tytoń, przetworzony lub nieprzetworzony; produkty tytoniowe; papierosy; cygara; zastępcze produkty tytoniowe, nie przeznaczone dla celów medycznych i leczniczych; zapalaki oraz artykuły dla palaczy.

(111) **244931** (220) 2010 12 11 (210) 378805
 (151) 2012 02 15 (441) 2011 03 14
 (732) HABYS SPÓŁKA Z OGRANICZONĄ ODPOWIEDZIALNOŚCIĄ, Jasło, PL.
 (540) HABYS

(510), (511) **03** produkty i preparaty kosmetyczne; środki do mycia i pielęgnacji włosów i skóry; wody toaletowe, wody kolońskie, olejki eteryczne, olejki do masażu; środki do czyszczenia zębów i pielęgnacji jamy ustnej; chusteczki nasączone płynami kosmetycznymi; środki toaletowe, **10** fotele dentystyczne; przyrządy do fizjoterapii; przyrządy i urządzenia do ćwiczeń gimnastyki leczniczej; hydrostatyczne łóżka do celów leczniczych; aparaty do masażu; lampy do celów leczniczych; łóżka specjalnie skonstruowane do celów leczniczych; rękawice do masażu; materace do celów leczniczych; nakolanniki ortopedyczne; obuwie ortopedyczne; pasy do celów leczniczych; poduszki do celów leczniczych, **20** meble, w tym meble do salonów kosmetycznych; meble ergonomiczne; niemetalowe dozowniki do ręczników i papieru; dekoracje przestawne; łóżka do masażu; materace sprężynowe oraz nadmuchiwane powietrzem nie do celów leczniczych; poduszki; zagłówek; wałki, **35** sprzedaż hurtowa i detaliczna, także on-line w zakresie kosmetyków, mebli, płyt audio video, książek, czasopism, broszur informacyjnych; doradztwo w sprawach działalności gospodarczej; kolportaż próbek; organizowanie wystaw w celach handlowych i reklamowych; promocja sprzedaży dla osób trzecich; wynajem mebli do salonów kosmetycznych i masażu, **41** organizowanie pokazów dotyczących technik masażu, szkolenia, nauczanie, edukacja, kursy, w tym kursy korespondencyjne; informacja o rekreacji; instruktaze; kluby zdrowia; kształcenie praktyczne; organizowanie i prowadzenie zjazdów, sympozjów, seminariów, konkursów, wypożyczanie filmów i kaset video, **44** masaże, fizjoterapia, fizykoterapia, aromaterapia; salony piękności, ośrodki regeneracyjne; usługi kuracji uzdrowiskowych.

(111) **244932** (220) 2010 12 13 (210) 378859
 (151) 2012 02 14 (441) 2011 03 28
 (732) LOWELL INTERNATIONAL POLSKA SPÓŁKA Z OGRANICZONĄ ODPOWIEDZIALNOŚCIĄ, Warszawa, PL.
 (540)



Kolor znaku: niebieski, biały, pomarańczowy, zielony
 (531) 5.9.1, 27.5.1, 29.1.14

(510), (511) **32** bezalkoholowe soki i napoje z warzyw i owoców, esencje z warzyw i owoców do produkcji napojów, soki i napoje izotoniczne, soki i napoje energetyczne, koktajle bezalkoholowe na bazie soków z warzyw i owoców, syropy z warzyw i owoców, **35** sprzedaż hurtowa i detaliczna, w tym sprzedaż za pośrednictwem Internetu artykułów spożywczych soków i napojów, doradztwo w sprawach działalności gospodarczej, organizowanie targów i wystaw w celach handlowych, dystrybucja materiałów reklamowych dotyczących soków i napojów, informacje handlowe, promocja sprzedaży soków i napojów, usługi organizowania programów lojalnościowych, reklama za pośrednictwem sieci komputerowych Internetu, publikowanie tekstów reklamowych dotyczących soków i napojów, organizowanie i prowadzenie kampanii reklamowych dotyczących soków i napojów.

(111) **244933** (220) 2010 12 13 (210) 378883
 (151) 2012 02 27 (441) 2011 03 28
 (732) CANPOL SPÓŁKA Z OGRANICZONĄ ODPOWIEDZIALNOŚCIĄ, Warszawa, PL.
 (540) SMOCZEK DYNAMICZNY
 (510), (511) **10** smoczki do karmienia i uspokajania.

(111) **244934** (220) 2010 12 13 (210) 378886
 (151) 2012 02 27 (441) 2011 03 28
 (732) CANPOL SPÓŁKA Z OGRANICZONĄ ODPOWIEDZIALNOŚCIĄ, Warszawa, PL.

(540) DYNAMICZNY SMOCZEK
(510), (511) **10** smoczki do karmienia i uspokajania.

(111) **244935** (220) 2010 12 14 (210) 378896
(151) 2012 02 27 (441) 2011 03 28
(732) LEXCARE SPÓŁKA Z OGRANICZONĄ ODPOWIEDZIALNOŚCIĄ,
Warszawa, PL.
(540)



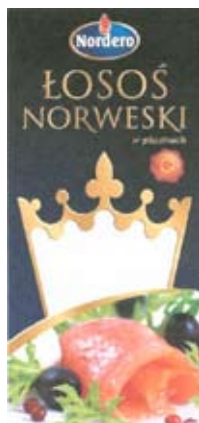
Kolor znaku: zielony, fioletowy, szary
(531) 26.1.4, 27.5.1, 29.1.13
(510), (511) **41** usługi tłumaczeń, **45** usługi prawnicze.

(111) **244936** (220) 2011 02 16 (210) 378903
(151) 2012 02 27 (441) 2011 05 23
(732) ODDZIAŁ WARSZAWSKI KATOLICKIEGO STOWARZYSZENIA
WYCHOWAWCÓW, Warszawa, PL.
(540)



Kolor znaku: jasnoniebieski, brązowy, jasnobrązowy
(531) 18.2.1, 24.1.5, 24.13.4, 27.5.1, 27.7.1, 29.1.13
(510), (511) **41** edukacja, nauczanie, szkoły z internatem, prowadzenie nauki w przedszkolu, organizowanie i obsługa konferencji i kongresów, organizowanie i prowadzenie seminariów, sympozjów, zjazdów, koncertów, organizowanie wystaw z dziedziny kultury lub edukacji, organizowanie obozów i zawodów sportowych, organizowanie konkursów w formie edukacji lub rozrywki.

(111) **244937** (220) 2010 12 14 (210) 378933
(151) 2012 01 27 (441) 2011 03 28
(732) NETTO SPÓŁKA Z OGRANICZONĄ ODPOWIEDZIALNOŚCIĄ,
Motaniec, PL.
(540)



Kolor znaku: czarny, żółty, niebieski, ciemnoniebieski, biały, czerwony, żółty, zielony, wiśniowy, śliwkowy
(531) 5.7.19, 8.5.1, 8.5.15, 24.9.2, 24.9.5, 25.1.15, 27.5.1, 29.1.15
(510), (511) **29** ryby i wyroby z ryb.

(111) **244938** (220) 2010 12 22 (210) 379285
(151) 2012 02 27 (441) 2011 03 28
(732) STELLA PACK SPÓŁKA AKCYJNA, Lubartów, PL.

(540) STELLA PACK
(510), (511) **04** świece, świece zapachowe, świece ozdobne, świece podgrzewające, zapachowe świece podgrzewające, kostki do rozpalania w grillu i kominku, zapalacze do grilla, **06** folie metalowe do zawijania i pakowania, wyroby z folii metalowych, w tym pojemniki, formy, torby, rękawy foliowe, folie żaroodporne, folie aluminiowe do zawijania i pakowania, folie aluminiowe do pakowania produktów spożywczych, grillowania, pieczenia, aluminiowe tacki do grilla, **16** folie z tworzyw sztucznych do pakowania, papier do pakowania, papier i rękawy do pieczenia, torby do pakowania (koperty, woreczki) z papieru lub z tworzyw sztucznych, torby na śmieci z papieru lub z tworzyw sztucznych, worki na śmieci z papieru lub z tworzyw sztucznych, torebki do pakowania (koperty, woreczki) z papieru lub z tworzyw sztucznych, ręczniki papierowe, filtry do kawy, serwetki papierowe, torebki na mrożonki, torebki śniadaniowe, **20** słomki do napojów, **21** foremki do lodu, rękawice do prac domowych, rękawice ogrodnicze, ściereki i ściereczki z mikrofibry, ściereczki do wycierania kurzu, ściereki do czyszczenia, ściereki do mycia podłóg, ściereczki do wycierania mebli, ściereczki impregnowane detergentem do czyszczenia, gąbki do celów domowych, gąbki toaletowe, mopy, mopy z mikrofibry, zmywaki ścierne do celów kuchennych, materiały do polerowania, papierowe tace i tacki gastronomiczne, talerze papierowe, talerze z tworzyw sztucznych, łyżki z tworzyw sztucznych, łyżeczki z tworzyw sztucznych, widelce z tworzyw sztucznych, noże z tworzyw sztucznych, miseczki z tworzyw sztucznych, kubki papierowe, kubki z tworzyw sztucznych, kufle do piwa z tworzyw sztucznych, szklaneczki z tworzyw sztucznych, filiżanki z tworzyw sztucznych, kieliszki z tworzyw sztucznych, wykałaczki.

(111) **244939** (220) 2010 12 27 (210) 379432
(151) 2012 02 21 (441) 2011 04 11

(732) OPCO SPÓŁKA Z OGRANICZONĄ ODPOWIEDZIALNOŚCIĄ,
Warszawa, PL.
(540) OPCO

(510), (511) **35** usługi powielania i archiwizacji dokumentów w formie papierowej i elektronicznej, usługi doradztwa w zakresie zarządzania dokumentami, usługi sortowania danych w bazach komputerowych, usługi zarządzania zbiorami danych; usługi finansowo-rachunkowe, sporządzanie sprawozdań finansowo-rachunkowych, przygotowywanie listy płac, naliczanie płac, **36** prowadzenie agencji nieruchomości, pośrednictwa w handlu nieruchomościami, wynajmowanie i dzierżawa mieszkań i pomieszczeń biurowych, zarządzanie i administrowanie majątkiem nieruchomości i nieruchomościami; utrzymanie i konserwacja nieruchomości; wycena finansowa nieruchomości; wykonywanie analiz finansowych, doradztwo w sprawach ubezpieczeń, obrót wierzycielnościami, ubezpieczenia od pożarów, **37** usługi porządkowe-czystościowe; usługi w zakresie sprzątnięcia; czyszczenie budynków na zewnątrz; czyszczenie budynków od wewnątrz; czyszczenie i mycie okien; czyszczenie i mycie pojazdów; czyszczenie dróg; dezynfekcja; deratyzacja; wynajem maszyn i urządzeń; czyszczenie odzieży i wyrobów włókienniczych, **39** usługi magazynowania elektronicznych nośników danych lub dokumentów, **45** usługi ochrony i nadzór mienia i osób; usługi oferowania i tworzenia ochrony przeciwpożarowej nieruchomości, a w szczególności organizowanie i prowadzenie zakładowych straży pożarnych, monitoring systemów bezpieczeństwa i antywłamaniowych, wypożyczanie odzieży, usługi w zakresie awaryjnego otwierania zamków.

(111) **244940** (220) 2010 12 27 (210) 379433
(151) 2012 02 21 (441) 2011 04 11

(732) OPCO SPÓŁKA Z OGRANICZONĄ ODPOWIEDZIALNOŚCIĄ,
Warszawa, PL.
(540)



Kolor znaku: niebieski, pomarańczowy
(531) 26.2.7, 27.5.1, 29.1.12

(510), (511) **35** usługi powielania i archiwizacji dokumentów w formie papierowej i elektronicznej, usługi doradztwa w zakresie zarządzania dokumentami, usługi sortowania danych w bazach komputerowych, usługi zarządzania zbiorami danych; usługi finansowo-rachunkowe, sporządzanie sprawozdań finansowo-rachunkowych, przygotowywanie listy płac, naliczanie płac, **36** prowadzenie agencji nieruchomości, pośrednictwa w handlu nieruchomościami, wynajmowanie i dzierżawa mieszkań i pomieszczeń biurowych, zarządzanie i administrowanie majątkiem nieruchomym i nieruchomościami; utrzymanie i konserwacja nieruchomości; wycena finansowa nieruchomości; wykonywanie analiz finansowych, doradztwo w sprawach finansowych, zbieranie informacji finansowych, usługi finansowe, pośrednictwo finansowe, doradztwo i informacja w sprawach ubezpieczeń, obrót wierzytelnościami, ubezpieczenia od pożarów, **37** usługi porządkowo-czystościowe; usługi w zakresie sprzątnięcia; czyszczenie budynków na zewnątrz; czyszczenie budynków od wewnątrz; czyszczenie i mycie okien; czyszczenie i mycie pojazdów; czyszczenie dróg; dezynfekcja; deratyzacja; wynajem maszyn i urządzeń; czyszczenie odzieży i wyrobów włókienniczych, **39** usługi magazynowania elektronicznych nośników danych lub dokumentów, **45** usługi ochrony i nadzór mienia i osób; usługi oferowania i tworzenia ochrony przeciwpożarowej nieruchomości, a w szczególności organizowanie i prowadzenie zakładowych straży pożarnych, monitoring systemów bezpieczeństwa i antywłamaniowych, wypożyczanie odzieży, usługi w zakresie awaryjnego otwierania zamków.

(111) **244941** (220) 2009 10 21 (210) 361904
 (151) 2012 03 06 (441) 2010 02 01
 (732) Centrum Ekspertyz Kryminalistycznych Spółka Cywilna
 Robert Sobczyk, Adam Kosek, Zabierzów, PL.
 (540)



(531) 2.9.14, 27.5.1
 (510), (511) **41** seminaria, konferencje, kongresy i szkolenia prowadzone w zakresie kryminalistyki, **42** wykonywanie ekspertyz kryminalistycznych w zakresie badania dokumentów, mechanoskopii, ustalania oznakowań samochodów, ustalania przebiegu wypadków drogowych, daktyloskopii; ekspertyzy i badania fonoskopijne, fizykochemiczne, biologiczne, gemmologiczne, badania z zakresu wariografii, badania broni, w tym badania balistyczne; pobieranie materiału porównawczego dla osób trzecich do wszystkich typów badań kryminalistycznych takich jak między innymi: usługi pobierania odcisków palców do celów identyfikacji, usługi pobieranie wzorów pisma do celów identyfikacji, usługi pobieranie próbek DNA (wymazy); kryminalistyczne oględziny miejsc zdarzeń takich jak między innymi: zabezpieczenie śladów kryminalistycznych dla identyfikacji sprawy domniemanego przestępstwa (linie papilarne, ślady spodów obuwi i inne), zabezpieczenie narzędzi zbrodni przed osobami niepowołanymi; kryminalistyczne oględziny miejsc zdarzeń i fotografia dokumentacyjna zdarzeń kryminalistycznych poprzez wykonywanie fotografii ilustrujących miejsca ujawnionych zdarzeń, pozostawionych śladów przestępstwa, umiejscowienia pozostawionych śladów i narzędzi przestępstwa obrazujących ich rozmieszczenie względem innych przedmiotów; projektowanie urządzeń i systemów analizy kryminalistycznej; projektowanie systemów wizualnego, akustycznego i elektronicznego monitoringu, dostępu oraz ochrony osób i mienia, analizowanie danych z monitoringu wizualnego i akustycznego; projektowanie i tworzenie kryminalistycznych baz danych; projektowanie i tworzenie kryminalistycznych multimedialnych opracowań; projektowanie systemów zabezpieczeń dokumentów przed fałszerstwem; badania porównawcze oceny stanu technicznego urządzeń i przedmiotów; badania określające przyczyny powstawania pożarów, zwłaszcza samozapłonów w pojazdach mechanicznych takie między innymi jak: oględziny miejsc powstawiania pożarów (zabudowania i pojazdy mechaniczne), pobieranie śladów chemicznych dla ujawnienia środków łatwopalnych, pobieranie fragmentów

nadpalonych instalacji elektrycznych do badań mikroskopowych oraz zabezpieczenie innych śladów, w tym kryminalistycznych, które miały wpływ na zaistnienie i przyczynę pożaru; odzyskiwanie danych z wizualnych, akustycznych i elektronicznych nośników, odzyskiwanie danych komputerowych; projektowanie programów komputerowych; opracowywanie projektów technicznych w zakresie kryminalistyki; usługi wykonywania prac badawczo-rozwojowych w zakresie kryminalistyki; testowanie materiałów używanych do badań kryminalistycznych, **45** doradztwo w zakresie kryminalistycznym, pośrednictwo w wykonywaniu ekspertyz kryminalistycznych.

(111) **244942** (220) 2010 11 09 (210) 377571
 (151) 2012 01 27 (441) 2011 02 14
 (732) IBERO-AGENCJA INTERAKTYWNA Łukasz Strzelec, Wrocław, PL.
 (540)



Kolor znaku: niebieski, granatowy, biały
 (531) 18.1.14, 18.1.19, 18.1.23, 27.5.1, 29.1.13
 (510), (511) **35** doradztwo w zarządzaniu działalnością gospodarczą, badania rynku, reklama billboardowa, agencje informacji handlowej, analiza kosztów, rozpowszechnianie ogłoszeń reklamowych, fotokopiowanie, biura pośrednictwa pracy, wynajmowanie urządzeń i wyposażenia biurowego, księgowość, audyt, doradztwo w zakresie organizacji i zarządzania działalnością gospodarczą, doradztwo w zakresie zarządzania personelem, doradztwo w zakresie zarządzania działalnością gospodarczą, przygotowywanie reklam prasowych, rozpowszechnianie materiałów reklamowych (ulotki, prospekty, druki, próbki), pomoc przy zarządzaniu przedsiębiorstwami przemysłowymi lub handlowymi, powielanie dokumentów, uaktualnianie materiałów reklamowych, kolportaż próbek, ekspertyzy w zakresie wydolności przedsiębiorstw, organizowanie sprzedaży w trybie aukcji i przetargów publicznych, badania marketingowe, wyceny handlowe, rynkowe badania, wynajmowanie nośników reklamowych, doradztwo dotyczące organizowania działalności gospodarczej, publikowanie tekstów sponsorowanych, reklama, reklamy radiowe, badania w dziedzinie działalności gospodarczej, public relations, reklamy telewizyjne, transkrypcja formy wiadomości i komunikatów, agencje reklamowe, usługi doradcze w zarządzaniu działalnością gospodarczą, analizy rynkowe, zarządzanie zbiorami informatycznymi, specjalistyczne doradztwo w zakresie działalności gospodarczej, prognozy ekonomiczne, organizowanie wystaw w celach handlowych lub reklamowych, informacja o działalności gospodarczej, badania opinii publicznej, wynajmowanie przestrzeni reklamowej, promocja sprzedaży dla osób trzecich, telefoniczne udzielanie informacji dla nieobecnych abonentów, edycja tekstów, usługi prenumerat czasopism dla osób trzecich, reklamy korespondencyjne, usługi impresariów w działalności artystycznej, wyszukiwanie w komputerowych bazach danych, systematyzacja danych komputerowych baz danych, reklama za pośrednictwem sieci komputerowej, usługi zaopatrzenia osób trzecich (zakupy produktów i usług dla innych przedsiębiorstw), wyszukiwanie informacji w plikach komputerowych dla osób trzecich, wynajem czasu reklamowego we wszystkich środkach przekazu, usługi porównywania cen, prezentowanie produktów w mediach dla celów sprzedaży detalicznej, informacja handlowa oraz udzielanie porad konsumentom (punkty informacji konsumenckiej), usługi pośrednictwa w zakresie nabywania usług telekomunikacyjnych, zarządzanie w zakresie zamówień w handlu, zarobkowe zarządzanie w zakresie koncesjonowania towarów i usług dla osób trzecich, outsourcing jako doradztwo handlowe, fakturowanie, tworzenie reklamowych i sponsorowanych tekstów, zestawienia statystyczne, edytorskie usługi w dziedzinie reklamy, poszukiwania w zakresie patronatu, **38** przesyłanie telegramów, przesyłanie informacji, usługi telegraficzne, łączność telegraficzna, usługi telefoniczne, łączność telefoniczna, usługi telexowe, agencje informacyjne (wiadomości), łączność za pomocą telefonii komórkowej, łączność poprzez terminale komputerowe, przesyłanie informacji tekstowej i obrazowej za pomocą komputera, poczta elektroniczna, przesyłanie telekopii, informacja o telekomunikacji, zlecenia przywoławcze poprzez radio, telefon lub inne środki łączności elektronicznej, wypożyczanie urządzeń do przesyłania informacji, łączność poprzez sieć światłowodów, wypożyczanie urządzeń do kopiowania, wypożyczanie modemów,

wypożyczanie urządzeń telekomunikacyjnych, wypożyczanie telefonów, transmisja satelitarna, usługi ogłoszeń elektronicznych (telekomunikacja), połączenie ze światową siecią komputerową za pośrednictwem telekomunikacji, usługi związane z ustalaniem tras połączeń i połączeń dla telekomunikacji, obsługa telekonferencji, przydzielanie użytkownikowi dostępu do światowej sieci komputerowej (usługi operatorów sieciowych), wypożyczanie czasu dostępu do światowej sieci komputerowej, przydzielanie kanałów telekomunikacyjnych dla usług związanych z telezakupami, udostępnianie internetu dla forum dyskusyjnego, przydzielanie dostępu do baz danych, usługi poczty głosowej, **42** badania techniczne, wzornictwo przemysłowe, projektowanie opakowań, testowanie materiałów, opracowywanie projektów technicznych, inżynieria techniczna, wypożyczanie komputerów, programowanie komputerowe, kalibrowanie, cechowanie (pomiar), projektowanie oprogramowania komputerowego, aktualizacja oprogramowania komputerowego, doradztwo w sprawach sprzętu komputerowego, usługi związane z projektowaniem graficznym (sztuka), wypożyczanie oprogramowania komputerowego, prace badawczo-rozwojowe dla osób trzecich, odzyskiwanie danych komputerowych, konserwacja oprogramowania komputerowego, analizy systemów komputerowych, projektowanie systemów komputerowych, powielanie oprogramowania komputerowego, konwersja danych lub dokumentów na formę elektroniczną, tworzenie i utrzymywanie stron internetowych dla osób trzecich, wynajmowanie (udostępnianie) zasobów serwerów (sieci komputerowe), instalacje oprogramowania komputerowego, elektroniczna konwersja danych lub programów, doradztwo w zakresie oprogramowania komputerowego, wypożyczanie serwerów (hosting), usługi komputerowe w zakresie ochrony antywirusowej, doradztwo w zakresie planowania zużycia energii, dostarczanie (opracowywanie) wyszukiwarek internetowych.

(111) **244943** (220) 2004 05 01 K (210) 305639
 (151) 2012 03 06 (441) 2006 05 15
 (732) Planeta S.r.l., Menfi, IT.
 (540) SANTA CECILIA
 (510), (511) **33** napoje alkoholowe (z wyjątkiem piwa).

(111) **244944** (220) 2006 07 21 (210) 313434
 (151) 2012 03 06 (441) 2006 10 30
 (732) GLUE-INVEST Spółka Akcyjna, Warszawa, PL.
 (540)



(531) 27.5.1
 (510), (511) **03** kleje do przymocowywania sztucznych włosów, sztucznych rzęs i paznokci, sztuczne paznokcie, **10** prezerwatywy.

(111) **244945** (220) 2007 03 05 (210) 322183
 (151) 2012 03 07 (441) 2007 06 11
 (732) VoxNet Spółka Akcyjna, Zabrze, PL.
 (540) ALOALO

(510), (511) **38** telefonia-alternatywna, komórkowa, połączenia internetowe za pomocą łączy internetowych i łączy teletransmisyjnych, usługi w zakresie umożliwiania wymiany informacji i konwersacji w czasie realnym za pośrednictwem sieci teleinformatycznych Internet, sieci telefonicznych i telefonii komórkowej, przesyłanie, prezentowanie informacji, procesy informatyczne mające na celu realizację połączeń telefonicznych pomiędzy użytkownikami telefonów-abonentami, transmisja informacji na odległość, sieci telekomunikacyjne, usługi telekomunikacyjne umożliwiające rozmowy między osobami, przenoszenie informacji od jednej osoby do drugiej, elektroniczny serwis informacji typu on-line polegający na tworzeniu, prowadzeniu baz danych i udostępnianiu informacji z możliwością elektronicznego przyjmowania i przekazywania wiadomości, łączność poprzez terminale komputerowe.

(111) **244946** (220) 2007 03 05 (210) 322185
 (151) 2012 03 07 (441) 2007 06 11
 (732) VoxNet Spółka Akcyjna, Zabrze, PL.

(540) ALLOALLO

(510), (511) **38** telefonia-alternatywna, komórkowa, połączenia internetowe za pomocą łączy internetowych i łączy teletransmisyjnych, usługi w zakresie umożliwiania wymiany informacji i konwersacji w czasie realnym za pośrednictwem sieci teleinformatycznych Internet, sieci telefonicznych i telefonii komórkowej, przesyłanie, prezentowanie informacji, procesy informatyczne mające na celu realizację połączeń telefonicznych pomiędzy użytkownikami telefonów-abonentami, transmisja informacji na odległość, sieci telekomunikacyjne, usługi telekomunikacyjne umożliwiające rozmowy między osobami, przenoszenie informacji od jednej osoby do drugiej, elektroniczny serwis informacji typu on-line polegający na tworzeniu, prowadzeniu baz danych i udostępnianiu informacji z możliwością elektronicznego przyjmowania i przekazywania wiadomości, łączność poprzez terminale komputerowe.

(111) **244947** (220) 2007 11 12 (210) 332710
 (151) 2012 03 06 (441) 2008 02 18
 (732) Polmax Jerzy Korszewski, Częstochowa, PL.

(540) endermatologia

(510), (511) **03** antyperspiranty (środki przeciwpotowe), preparaty do demakijażu, preparaty do depilacji, dezodoranty do użytku osobistego jako wyroby perfumeryjne, preparaty kosmetyczne do kąpieli, maseczki kosmetyczne, mleczko kosmetyczne, kosmetyki, preparaty kosmetyczne do odchudzania, wazelina kosmetyczna, zestawy kosmetyków, kosmetyki dla zwierząt, kosmetyki upiększające, maści do celów kosmetycznych, mleczko migdałowe do celów kosmetycznych, olejki do celów kosmetycznych, preparaty kosmetyczne do opalania się, materiały przylepne do celów kosmetycznych, tłuszcze do celów kosmetycznych, **05** preparaty biologiczne do celów medycznych, bransolety do celów leczniczych, preparaty chemiczne do celów farmaceutycznych, preparaty chemiczne do celów medycznych, preparaty chemiczno-farmaceutyczne, cukier do celów medycznych, cukier lodowaty do celów leczniczych, amalgamaty dentystyczne, cementy dentystyczne, lakiery dentystyczne, mastyki dentystyczne, materiały dentystyczne do odcisków, dentystyczne materiały cierne, kleje do dentystycznych protez, dezodoranty inne niż do użytku osobistego, preparaty diagnostyczne do celów medycznych, przewodniki chemiczne do elektrod elektrokardiografów, eliksiry jako preparaty farmaceutyczne, preparaty enzymatyczne do celów medycznych, preparaty enzymatyczne do celów weterynaryjnych, enzymy do celów weterynaryjnych, enzymy do celów farmaceutycznych, enzymy do celów medycznych, preparaty farmaceutyczne, preparaty farmaceutyczne przeciw łupieżowi, gazy do celów medycznych, guma do celów medycznych, guma do żucia do celów leczniczych, implanty chirurgiczne jako żywe tkanki, bandaże higieniczne, majtki higieniczne, opaski higieniczne, pieluchy higieniczne, podpaski higieniczne, wata higroskopijna, hormony do celów medycznych, izotopy do celów medycznych, sole do kąpieli do celów leczniczych, preparaty terapeutyczne do kąpieli, kąpiele lecznicze, sole do kąpieli mineralnych, kąpiele tlenowe, kompresy, mleczko pszczele do celów medycznych, preparaty medyczne do odchudzania, dodatki odżywcze do celów leczniczych, oleje lecznicze, plastry do celów medycznych, plastry przylepne lecznicze, taśmy przylepne do celów medycznych, tłuszcze do celów medycznych, **10** aparatura do analiz do celów medycznych, aparatura anestetyczna, aparaty do masażu wibracyjnego, aparatura i instrumenty chirurgiczne, przybory do płukania wgłębień ciała, aparatura dentystyczna elektryczna, aparatura i instrumenty dentystyczne, fotele dentystyczne, lusterka dentystyczne, sztyfty dentystyczne, aparatura diagnostyczna do celów medycznych, dreny do celów medycznych, elektrody do celów medycznych, elektrokardiografy, aparaty do masażu estetycznych, przyrządy do fizykoterapii, przyrządy do ćwiczeń gimnastyki leczniczej, urządzenia do gimnastyki leczniczej, aparatura do leczenia głuchoty, łóżka hydrostatyczne do celów leczniczych, igły do akupunktury, igły do celów medycznych, implanty z materiałów syntetycznych, inkubatory medyczne, irygatory do celów medycznych, irygatory do wstrzykiwań, klamry chirurgiczne, kleszcze do kastracji, kleszcze porodowe, kompresory stosowane w chirurgii, kompresy termoelektryczne stosowane w chirurgii, lasery do celów medycznych, łóżka specjalnie skonstruowane do celów leczniczych, aparaty do masażu, rękawice do masażu, przyrządy do masażu kosmetycznego, meble specjalne do celów medycznych, aparaty i instrumenty medyczne, przybory na instrumenty medyczne, nadmuchiwane

materace do celów leczniczych, nadmuchiwane poduszki do celów leczniczych, stoły operacyjne, pasy brzuszne, pasy do celów leczniczych, elektryczne pompy do celów medycznych, rękawice do celów medycznych, lampy ultrafioletowe do celów leczniczych, filtry promieni ultrafioletowych do celów leczniczych, worki na lód do celów medycznych, **16** czasopisma periodyczne, chusteczki papierowe do demakijażu, papier do elektrokardiografów, **21** aparaty do demakijażu nieelektryczne, przybory kosmetyczne, **28** przyrządy do ćwiczeń fizycznych, przyrządy mechaniczne do gimnastyki, przyrządy stosowane w kulturystyce, **40** usługi świadczone przez technika dentystycznego, **41** usługi dotyczące edukacji, informacja o edukacji, usługi związane z kulturą fizyczną, usługi instruktorów gimnastyki, usługi klubowe dla poprawiania kondycji, usługi klubowe w zakresie rozrywki, usługi klubowe w zakresie nauczania, organizowanie i prowadzenie pracowni specjalistycznych, kształcenie na wyższych uczelniach, **42** usługi dotyczące badań w dziedzinie kosmetyki, **44** usługi w zakresie chirurgii plastycznej, dentystryka, fizjoterapia, fizykoterapia, salony fryzjerskie, kliniki medyczne, kliniki prywatne jako lecznice, usługi manicure, masaż, medyczna opieka pielęgniarska, usługi optyczne, pomoc medyczna, salony piękności, salony piękności dotyczące kosmetyki, szpitale, tatuowanie, łaźnie tureckie, pomoc weterynaryjna, zabiegi pielęgnacyjne zwierząt, opieka zdrowotna.

(111) **244948** (220) 2008 09 09 (210) 345892
(151) 2012 03 07 (441) 2008 12 22
(732) MOTO-PROFIL Spółka z ograniczoną odpowiedzialnością,
Katowice, PL.

(540) TOKEI
(510), (511) **35** usługi w zakresie prowadzenia agencji informacji handlowej, usługi w zakresie badania rynku, dystrybucja materiałów reklamowych, ekspertyzy w działalności gospodarczej związanej z rynkiem motoryzacyjnym, pozyskiwanie i systematyzacja danych do komputerowych baz danych, pomoc w prowadzeniu działalności gospodarczej i w zakresie zarządzania, usługi w zakresie kojarzenia kontrahentów i partnerów w działalności handlowej, wynajmowanie powierzchni na cele reklamowe, publikowanie tekstów reklamowych, organizowanie targów i wystaw w celach reklamowych, wyszukiwanie informacji w plikach komputerowych dla osób trzecich, pomoc w zarządzaniu przedsiębiorstwami handlowymi lub przemysłowymi, zarządzanie zbiorami informatycznymi; prowadzenie przedstawicielstw handlowych podmiotów zagranicznych, **39** usługi w zakresie pomocy drogowej (holowanie), informacja o magazynowaniu, transport samochodowy, wypożyczanie samochodów, spedycja, usługi kurierskie, usługi logistyczne on-line w zakresie informacji o składowaniu i transporcie.

(111) **244949** (220) 2008 09 15 (210) 346113
(151) 2012 03 07 (441) 2008 12 22
(732) DOMENY.PL Spółka z ograniczoną odpowiedzialnością,
Kraków, PL.

(540) myhost.eu
(510), (511) **35** pozyskiwanie danych do komputerowych baz danych, systematyzacji danych do komputerowych baz danych, komputerowe zarządzanie plikami, wyszukiwanie informacji w plikach komputerowych dla osób trzecich, reklama za pośrednictwem sieci komputerowej, sortowanie danych w bazach komputerowych, lokalizacja wagonów za pomocą komputera, wyszukiwanie w komputerowych bazach danych, **38** łączność poprzez terminale komputerowe, łączność poprzez sieć światłowodów, poczta elektroniczna, połączenia ze światową siecią komputerową za pośrednictwem telekomunikacji, przesyłanie informacji tekstowej i obrazowej przy pomocy komputera, przesyłanie telekopii, przydzielanie dostępu do światowej sieci komputerowej, wypożyczanie modemów, wypożyczanie urządzeń do przesyłania informacji, **42** administrowanie stronami komputerowymi sieciowymi, analizy systemów komputerowych, doradztwo w sprawach sprzętu komputerowego, instalacje oprogramowania komputerowego, doradztwo w zakresie sprzętu komputerowego, aktualizacja oprogramowania komputerowego, odzyskiwanie danych w komputerach, powielanie oprogramowania komputerowego, programowanie komputerów, projektowanie systemów komputerowych, wypożyczanie komputerów, konserwacja oprogramowania komputerowego, kontrola jakości, konwersacja

danych lub dokumentów na formę elektroniczną, konwersacja danych przez programy komputerowe, odzyskiwanie danych komputerowych, aktualizacja oprogramowania komputerowego, instalacje oprogramowania komputerowego, konserwacja oprogramowania komputerowego, powielanie oprogramowania komputerowego, projektowanie oprogramowania komputerowego, wypożyczanie oprogramowania komputerowego, projektowanie systemów komputerowych, analizy systemów komputerowych, tworzenie i utrzymywanie stron internetowych dla osób trzecich, wypożyczanie komputerów.

(111) **244950** (220) 2008 09 15 (210) 346115
(151) 2012 03 07 (441) 2008 12 22

(732) DOMENY.PL Spółka z ograniczoną odpowiedzialnością,
Kraków, PL.

(540) powerhost.eu
(510), (511) **35** pozyskiwanie danych do komputerowych baz danych, systematyzacji danych do komputerowych baz danych, komputerowe zarządzanie plikami, wyszukiwanie informacji w plikach komputerowych dla osób trzecich, reklama za pośrednictwem sieci komputerowej, sortowanie danych w bazach komputerowych, lokalizacja wagonów za pomocą komputera, wyszukiwanie w komputerowych bazach danych, **38** łączność poprzez terminale komputerowe, łączność poprzez sieć światłowodów, poczta elektroniczna, połączenia ze światową siecią komputerową za pośrednictwem telekomunikacji, przesyłanie informacji tekstowej i obrazowej przy pomocy komputera, przesyłanie telekopii, przydzielanie dostępu do światowej sieci komputerowej, wypożyczanie modemów, wypożyczanie urządzeń do przesyłania informacji, **42** administrowanie stronami komputerowymi sieciowymi, analizy systemów komputerowych, doradztwo w sprawach sprzętu komputerowego, instalacje oprogramowania komputerowego, doradztwo w zakresie sprzętu komputerowego, aktualizacja oprogramowania komputerowego, odzyskiwanie danych w komputerach, powielanie oprogramowania komputerowego, programowanie komputerów, projektowanie systemów komputerowych, wypożyczanie komputerów, konserwacja oprogramowania komputerowego, kontrola jakości, konwersacja danych lub dokumentów na formę elektroniczną, konwersacja danych przez programy komputerowe, odzyskiwanie danych komputerowych, aktualizacja oprogramowania komputerowego, instalacje oprogramowania komputerowego, konserwacja oprogramowania komputerowego, powielanie oprogramowania komputerowego, projektowanie oprogramowania komputerowego, wypożyczanie oprogramowania komputerowego, projektowanie systemów komputerowych, analizy systemów komputerowych, tworzenie i utrzymywanie stron internetowych dla osób trzecich, wypożyczanie komputerów.

(111) **244951** (220) 2009 04 17 (210) 354788
(151) 2012 03 07 (441) 2009 07 20

(732) Firma Produkcyjno-Handlowa „PAULA” Spółka z ograniczoną odpowiedzialnością Spółka Komandytowa, Kalisz, PL.

(540)



Kolor znaku: zielony, żółty, czerwony, szary, biały, brązowy

(531) 5.3.11, 5.7.13, 26.1.1, 26.1.2, 27.5.1, 29.1.15
(510), (511) **29** chrupiące plasterki jabłka z cynamonem bogate w błonnik oraz bez dodatku tłuszczu.

(111) **244952** (220) 2009 06 09 (210) 356942
(151) 2011 10 24 (441) 2009 09 14

(732) Katarzyna Anna Beczek, Poznań, PL.
(540)



Kolor znaku: brązowy, złoty
(531) 17.2.1, 26.4.3, 27.5.1, 29.1.12
(510), (511) **05** błonnik naturalny do celów leczniczych, **35** usługi sprzedaży błonnika leczniczego.

(111) **244953** (220) 2009 07 23 (210) 358573
(151) 2012 03 06 (441) 2009 10 26
(732) AUDIOFON W. MATYJA SPÓŁKA JAWNA, Wrocław, PL.
(540)



Kolor znaku: srebrny (PANTONE COOL, Gray 10)
(531) 26.11.3, 27.5.1, 29.1.6
(510), (511) **44** usługi w zakresie badania słuchu i badań laryngologicznych oraz doboru aparatów słuchowych.

(111) **244954** (220) 2009 07 24 (210) 358648
(151) 2012 03 07 (441) 2009 10 26
(732) Rene Coffee Pads „MAGMAR” Marcin Troczyński, Piła, PL.
(540) CASTELLO

(510), (511) **30** kawa naturalna, kawa nienaturalna, napoje na bazie kawy, preparaty roślinne zastępujące kawę; herbaty, w tym owocowe i ziołowe; napoje na bazie herbaty, herbaty mrożone, **35** usługi prowadzenia punktów sprzedaży; składów fabrycznych, celnych lub outsourcingowych; sklepów; sieci sklepów; hurtowni; salonów; sprzedaży wysyłkowej, na stronach Web oraz poprzez ofertę bezpośrednią takich towarów jak: kawa naturalna, kawa nienaturalna, napoje na bazie kawy, preparaty roślinne zastępujące kawę; herbaty, w tym owocowe i ziołowe; napoje na bazie herbaty, herbaty mrożone.

(111) **244955** (220) 2009 10 19 (210) 361823
(151) 2012 03 07 (441) 2010 02 01
(732) AB BEHCICKI SPÓŁKA Z OGRANICZONĄ ODPOWIEDZIALNOŚCIĄ, Wrocław, PL.
(540) renowa24.pl

(510), (511) **35** usługi w zakresie prowadzenia sklepu, sieci sklepów i/lub hurtowni, sprzedaży detalicznej i/lub hurtowej, sprzedaży wysyłkowej i za pośrednictwem globalnej sieci internetowej następujących towarów: produktów chemicznych przeznaczonych dla rolnictwa, ogrodnictwa i leśnictwa; klejów (spoiw) przeznaczonych dla przemysłu, środków zapobiegających korozji i zabezpieczających drewno, żywic naturalnych, folii metalowych dla malarzy i dekoratorów; płótna ściernego, papieru ściernego, środków do czyszczenia, polerowania, szorowania i ścierania; środków grzybobójczych i do zwalczania robactwa, herbicydów i fungicydów; materiałów budowlanych metalowych, przenośnych metalowych konstrukcji budowlanych, przewodów nieelektrycznych, lin i drutów metalowych, wyrobów żelaznych, rur i rurek metalowych; maszyn i obrabiarek, mechanicznych narzędzi rolniczych o napędzie innym niż ręczny; urządzeń i przyrządów geodezyjnych, optycznych, do ważenia, pomiarowych, sygnalizacyjnych, kontrolnych, do ratowania życia, odzieży ochronnej, kasków ochronnych, okularów ochronnych, masek przeciwpyłowych, nakolanników dla robotników, nauszników ochronnych z tworzyw sztucznych; urządzeń i przyrządów do przewożenia, przelączania, przekształcania, gromadzenia, sterowania i regulacji energii elektrycznej, urządzeń do gaszenia ognia; urządzeń do oświetlania, ogrzewania, suszenia, wentylacji, zaopatrzenia w wodę, urządzeń i instalacji sanitarnych; klejów

do celów domowych; wałków i pędzli do malowania; materiałów do pakowania z tworzyw sztucznych; wyrobów z kauczuku, gutaperki, gumy i miki; materiałów wypełniających, uszczelniających, pakul, materiałów izolacyjnych, rękawic izolacyjnych; rur elastycznych niemetalowych; asfaltu, smoły i bitumu; okien i wiazów dachowych; wyrobów z tworzyw sztucznych, skrzynek uciosowych drewnianych, usługi prowadzenia aukcji publicznych, pozyskiwanie danych do komputerowych baz danych, systematyzacja danych w komputerowych bazach danych.

(111) **244956** (220) 2009 10 21 (210) 361913
(151) 2012 03 07 (441) 2010 02 01
(732) EXANT SOFTWARE POLSKA SPÓŁKA Z OGRANICZONĄ ODPOWIEDZIALNOŚCIĄ, Poznań, PL.
(540)



Kolor znaku: szary, różowy, zielony
(531) 26.1.1, 26.4.1, 27.5.1, 29.1.13
(510), (511) **35** reklama; zarządzanie w działalności gospodarczej; administrowanie działalności gospodarczej; prace biurowe.

(111) **244957** (220) 2009 11 18 (210) 363025
(151) 2012 03 07 (441) 2010 03 01
(732) „EUROCASH” SPÓŁKA AKCYJNA SPÓŁKA KOMANDYTOWA, Komorniki, PL.
(540)



Kolor znaku: zielony, czerwony
(531) 1.5.1, 1.5.2, 26.11.1, 26.11.12, 27.5.1, 29.1.12
(510), (511) **03** kosmetyki, kremy kosmetyczne, chusteczki nasączone płynami kosmetycznymi, mydła, mydła toaletowe, mydła zapachowe, przybory toaletowe, wata dla celów kosmetycznych, mleczko kosmetyczne, olejki do celów kosmetycznych, olejki do celów perfumeryjnych, olejki toaletowe, perfumy, produkty perfumeryjne, pomadki do ust, szampony, farby do włosów, dezodoranty do użytku osobistego, płyny do zębów, pasty do butów, pasty do podłogi i mebli, pasty do skór, detergenty do czyszczenia, **05** chusteczki nasączone płynami farmaceutycznymi, chusteczki higieniczne, chleb dla diabetyków, apteczki przenośne, dezodoranty inne niż do użytku osobistego, środki dezynfekcyjne dla celów higienicznych, pieluchy higieniczne, podpaski higieniczne, majtki higieniczne, mleko w proszku dla niemowląt, leki przeciwbólowe, **06** folia aluminiowa, folie metalowe do zawijania i pakowania, **08** golarki elektryczne, **09** baterie do latarek kieszonek, baterie do oświetlania, żelazka elektryczne, komputery, dyski magnetyczne, karty magnetyczne, **10** butelki dla niemowląt, smoczki, gryzaki dla żąbkujących dzieci, aparaty do karmienia piersią, smoczki dziecięce, prezerwatywy, **11** lampki elektryczne na choinki, czajniki elektryczne, elektryczne ekspresy do kawy, elektryczne filtry do kawy, lampy i żarówki elektryczne, latarki elektryczne, **14** budziki, **16** papierowe chusteczki do nosa, papier toaletowy, folia z tworzywa sztucznego do pakowania, pielucho-majtki niemowlęce z papieru lub celulozy, pieluchy niemowlęce z papieru lub celulozy, grafiki, kalendarze, kleje do użytku domowego, książki, obrazy, pióra, ołówki i długopisy, papier, ręczniki papierowe, **18** chlebaki jako rodzaj toreb na ramię, **20** chodźki dla dzieci, **21** butelki szklane, ceramika dla gospodarstw domowych, czajniki nieelektryczne, filtry do kawy nieelektryczne, garnki kuchenne, gąbki do celów domowych, gąbki toaletowe, dzbanki, dzbanki do parzenia kawy, **24** tekstylne chusteczki do nosa, serwetki z materiałów tekstylnych dla dzieci, **25** pieluszki z materiałów tekstylnych dla dzieci, majtki dziecięce, **28** stojaki do choinek, choinki z materiałów syntetycznych, dzwonki na choinkę, ozdoby choinkowe, balony do zabawy, zabawki, klocki, lalki, karty do gry, **29** chrupki owocowe, chrupki ziemniaczane, chipsy owocowe, chipsy ziemniaczane, bekon, bita śmietana, konserwowane borówki, konserwowane żurawiny, buliony, rosoly, koncentraty na rosole, daktyle, drób nieżywy,

dżemy, flaki, filety z ryb, ryby puszkowane, galaretki jadalne, grzyby konserwowane, przecier jabłkowy, jaja, jaja w proszku, kawior, kefir, zupy, zupy jarzynowe, przetwory jarzynowe, jogurty, masło kakaowe, masło kokosowe, kompoty, koncentraty, koncentrat pomidorowy, konserwy mięsne, konserwy rybne, konserwy z owocami, konserwy z warzywami, krewetki, krokiety spożywcze, małe jadalne nieżywe, margaryna, marmolada, masło, mięso, mięso puszkowane, mięso solone, mleko, napoje mleczne lub z przewagą mleka, owoce mrożone, oleje jadalne, olej rzepakowy, olej słonecznikowy dla celów spożywczych, olej z oliwek jadalny, oliwki konserwowane, olej z orzechów palmowych, olej palmowy, produkty mleczne, przecier pomidorowy, olej kukurydziany, owoce kandyzowane, owoce konserwowane, owoce puszkowane, sałatki owocowe, sałatki warzywne, ser, smalec, tłuszcze jadalne, wędliny, kielbasy, warzywa konserwowe, warzywa puszkowane, warzywa suszone, pasztety, **30** aromaty do żywności, aromaty do napojów, biszkopty, bułki jako pieczywo, chałwa, chleb, chipsy, słodczyce ozdobne, przyprawy, ciasta, cukier, cukierki, czekolada, napoje na bazie czekolady, drożdże jako zaczyn, enzymy do ciast, galaretki owocowe jako słodczyce, słodczyce, glukoza do celów spożywczych, gofry, herbata, napoje na bazie herbaty, herbata mrożona, herbatniki, kakao, napoje na bazie kakao, wyroby z kakao, karmelki, kasza manna, kasze spożywcze, kawa, aromaty kawowe, napoje na bazie kawy, ketchup jako sos, krakersy, mąka kukurydziana, płatki kukurydziane, lody, makarony, mąka, mąka gorczycowa, mąka pszenna, mąka spożywcza, mąka z ryżu, mąka ziemniaczana, miód, mesli, musztarda, ocet, płatki owsiane, płatki zbożowe, ozdoby do ciast, pizze, sosy z pomidorów, prażona kukurydza, puddingi, ryż, słodziki, sosy do mięsa, sól do konserwowania żywności, sól kuchenna, substytuty kawy, suchary, wyroby cukiernicze, produkty zbożowe, sosy, guma do żucia nie do celów leczniczych, **31** warzywa, owoce, owoce cytrusowe, cebulki kwiatowe, choinki, cytryny, grzyby świeże, orzechy kokosowe, korzenie jadalne, orzechy, pożywienie dla zwierząt domowych, warzywa świeże, **32** aperitify bezalkoholowe, soki, soki owocowe, soki warzywne, koktajle bezalkoholowe, lemoniada, woda mineralna, napoje, napoje bezalkoholowe, nektary owocowe, piwo, syropy do napojów, **33** napoje alkoholowe, napoje alkoholowe zawierające owoce, dzin, koktajle, likiery, miód pitny, rum, alkohol z ryżu, **34** cygara, cygaretki, papierosy, przybory dla palaczy, wyroby tytoniowe, zapałki, **35** pośrednictwo w sprzedaży pomiędzy producentem a klientem, prowadzenie sieci sklepów z towarami: lemoniady, likiery, wódki, wina, koniaki, napoje bezalkoholowe, napoje bezalkoholowe z soków owocowych, piwo, napoje i soki pomidorowe, soki owocowe, soki warzywne, woda, napoje, bezalkoholowe wyciągi z owoców, napoje alkoholowe, aperitify, koktajle, miód pitny, wyciągi z owoców alkoholowe, środki wybielające, środki czyszczące, mydła, środki perfumeryjne, kosmetyki, środki do czyszczenia zębów, antystatyczne preparaty do celów domowych, aromaty (olejki aromatyczne), saszetki aromatyczne do bielizny, środki do zamaczania bielizny, preparaty do czyszczenia, dezodoranty do użytku osobistego, preparaty do golenia, preparaty kosmetyczne do kąpieli, woda kolońska, wody toaletowe, kosmetyki, zestawy kosmetyków, lakiery do paznokci, ozdoby dla celów kosmetycznych, pasty, proszki, płyny do zębów, pasty do butów, pasty do podłogi i mebli, produkty perfumeryjne, środki do prania, szampony, środki do toalety, przybory kuchenne oraz gospodarstwa domowego oraz pojemniki, pojemniki szklane, wyroby ceramiczne dla gospodarstwa domowego, kosze na chleb, przyrządy do czyszczenia, deski do krojenia w kuchni, doniczki na kwiaty, dozowniki mydła, dozowniki papieru toaletowego, filtry nielektryczne do kawy, przybory kosmetyczne, pojemniki do kuchni, pojemniki do lodu, sztucce, młynki ręczne do użytku domowego, mydelniczki, naczynia do picia, termosy do napojów, przybory do użytku domowego, przybory kuchenne, zestawy do przypraw, serwisy, nakrycia stołowe, szczoteczki do zębów, szczotki, naczynia szklane, tace papierowe, talerze, przybory toaletowe, zestawy stołowe z metali nieszlachetnych, pojemniki termoizolacyjne na żywność, tytoń, przybory dla palaczy, cygara, fajki, zestawy dla palaczy, papierosy, tabaka, zapalniczki dla palaczy, zapałki, mięso, drób, dziczyzna, bekon, słonina, buliony, chrupki ziemniaczane, filety rybne, flaki, grzyby konserwowane, jaja, kapusta kwaszona, kielbasy, konfitury, mięso konserwowane, produkty mleczne, mrożone owoce, napoje mleczne z przewagą mleka, oleje jadalne, owoce konserwowane, galaretki owocowe, potrawy na bazie ryb, ryby konserwowane, ryby nieżywe, sałatki owocowe, sałatki warzywne, sery, skorupiaki nieżywe, sosy mięsne, szynka, śledzie, tłuszcze jadalne, zwierzyzna łowna, żelatyna do celów spożywczych, żywność solona,

kawa, herbata, ryż, cukier, aromaty i przyprawy do żywności, batony, biszkopty, budynie, bułki, chleb, ciasta, cukier, cukierki, czekolada, drożdże, enzymy do ciasta, gryski, gumy do żucia, kakao, żywność dla dzieci, wyroby z kakao, kasze spożywcze, keczup, lody spożywcze, majonezy, makarony, mąka spożywcza, miód, musztarda, napoje na bazie czekolady, napoje na bazie kakao, napoje na bazie kawy, ocet, ozdoby jadalne do ciast, pasztety, przyprawy, pizze, potrawy na bazie mąki, ryż, słodczyce, sosy, sól kuchenna, wyroby cukiernicze, produkty zbożowe, rośliny zbożowe, produkty: rolne, leśne, ogrodnicze, grzyby świeże, korzenie spożywcze, kwiaty naturalne, owoce cytrusowe, owoce świeże, pożywienie dla kotów, psów i innych zwierząt, rośliny, żywe ryby, warzywa świeże, ziarno kawowe surowe, ziemniaki, zarodki, kielki, zboże w ziarnach nieprzetworzone, skorupiaki żywe, artykuły biurowe, papier, czasopisma, nienaświetlone błony fotograficzne, środki higieniczne, wata, pieluszki, podpaski, papier toaletowy, fachowe doradztwo handlowe w zakresie organizacji sklepów i ich wyposażenia, dystrybucja materiałów reklamowych związanych z prowadzeniem handlu, usługi w zakresie informacji handlowej, informacji rynkowej, zdobywanie informacji niezbędnej dla prowadzenia handlu, badanie rynku, reklamowanie, reklamy telewizyjne, radiowe, prasowe i wizualne w zakresie handlu, organizacja wystaw, pokazów handlowych i reklamowych, pokazów towarów, zarządzanie i pomoc w zarządzaniu przedsiębiorstwami handlowymi, usługi w zakresie zawierania umów franchisingowych, zarządzanie zbiorami informatycznymi z zakresu informacji handlowej, usługi związane z przenoszeniem przedsiębiorstw handlowych, wypożyczanie i wynajem wyposażenia pomieszczeń handlowych, w tym sklepów samoobsługowych, takiego jak: dystrybutory automatyczne, kserokopiarki, urządzenia biurowe i wyposażenie biur oraz wynajem pozostałego wyposażenia pomieszczeń handlowych (nie sklasyfikowanego w innych klasach), **36** wynajem powierzchni handlowych, **38** wypożyczanie i wynajem wyposażenia pomieszczeń handlowych takiego jak: urządzenia do przesyłania informacji, urządzenia telekomunikacyjne, telefony, faksy, **41** wypożyczanie i wynajem wyposażenia pomieszczeń handlowych takiego jak: aparaty radiowe i telewizyjne, sprzęt audio i video, **42** usługi projektowe z zakresu obiektów handlowych i ich wyposażenia, w tym: mebli, środków transportu, środków magazynowania, ukształtowania obiektów i stoisk handlowych, usługi związane z projektowaniem opakowań i systemów pakowania dla handlu, wypożyczanie i wynajem wyposażenia pomieszczeń handlowych takiego jak: komputery, oprogramowanie komputerowe, urządzenia elektroniczne lub z elementami elektronicznymi, w tym kasy fiskalne, czytniki (skanery) kodów kreskowych, **43** usługi kawiarni i barów, wypożyczanie wyposażenia barów samoobsługowych, wypożyczanie i wynajem wyposażenia pomieszczeń handlowych takiego jak: meble oraz boksy kasowe, konstrukcje przenośne, **44** salony fryzjerskie i kosmetyczne, **45** opieka nad klientem, opieka i miejsce zabaw dla dzieci, usługi z zakresu dozoru i pilnowania obiektów handlowych w nocy i podczas pracy.

(111) **244958** (220) 2009 11 20 (210) 363112
 (151) 2012 03 07 (441) 2010 03 01
 (732) PTAK-SKI TEAM Bartłomiej Ptak, Zakopane, PL.
 (540)



Kolor znaku: czerwony, czarny

(531) 2.1.8, 27.5.1, 29.1.12

(510), (511) **39** usługi autobusowe, organizowanie wycieczek, organizowanie wycieczek morskich, pilotowanie, rezerwowanie miejsc na podróże, rezerwacja transportu, transport samochodowy, spacerowe rejsy statkami, wynajmowanie statków, pośrednictwo transportowe, transport pasażerski, zwiedzanie turystyczne, organizowanie wycieczek, **41** gimnastyka w formie instruktaz, instruktaże, organizowanie i obsługa konferencji, organizowanie i obsługa kongresów,

kultura fizyczna, obozy wakacyjne, organizowanie i obsługa zjazdów, organizowanie obozów sportowych, organizowanie zawodów sportowych, prowadzenie szkoleń i treningów zawodników, prowadzenie szkoleń i treningów kadry instruktorskiej, prowadzenie szkoleń sportowych dla amatorów, obsługa obiektów sportowych, obsługa urządzeń sportowych, **45** licencjonowanie własności intelektualnej.

(111) **244959** (220) 2010 03 08 (210) 367454
 (151) 2012 03 07 (441) 2010 06 21
 (732) Mary Kay, Inc., Addison, US.
 (540) CUDOWNY ZESTAW
 (510), (511) **36** zbiórka funduszy na cele dobroczynne.

(111) **244960** (220) 2010 07 29 (210) 373490
 (151) 2012 01 24 (441) 2010 11 08
 (732) Wojciech Langner, Bydgoszcz, PL.
 (540)



Kolor znaku: biały, ciemnobrązowy

(531) 27.5.1, 29.1.12
 (510), (511) **36** usługi finansowe-emisja i obsługa elektronicznej karty płatności, usługi i obsługa kart płatniczych, rozliczeniowych, przedpłatonych, elektroniczna obsługa płatności, uwierzytelniania i weryfikacji transakcji.

(111) **244961** (220) 2010 09 06 (210) 374967
 (151) 2012 03 06 (441) 2010 12 20
 (732) Adamed Consumer Healthcare Spółka Akcyjna, Pięńków, PL.
 (540)

OEPAROL *femina*

Piękno i kobiecość
 w każdej kropli

Kolor znaku: czarny, złoty

(531) 27.5.1, 29.1.12
 (510), (511) **05** substancje dietetyczne do celów leczniczych.

(111) **244962** (220) 2010 09 28 (210) 375862
 (151) 2012 03 06 (441) 2011 01 03
 (732) WARSAW MEATS Spółka z ograniczoną odpowiedzialnością, Warszawa, PL.
 (540)

WARSAW
MEATS

Kolor znaku: biały, czarny, czerwony, szary

(531) 7.1.1, 26.11.1, 27.5.1, 29.1.14
 (510), (511) **29** drób nieżywy, mięso świeże i mrożone w tuszach dzielonych na części, mięso mielone, podroby mięsne, przetwory z podrobów mięsnych; wyroby drobiowe; ekstrakty mięsne; wyroby garmażeryjne z drobiu, mrożone wyroby garmażeryjne z drobiu, konserwy mięsne; wyroby wędliniarskie na bazie mięsa drobiowego: kiełbasy, parówki, pieczenie, szynki, wędzonki, produkty blokowe; wyroby okazjonalne: zestawy mięsne na grilla, zestawy wędlin układanych; pasztety z wątróbek drobiowych w tym również z przeważającym użyciem składników pochodzenia roślinnego; pasty, nadzienia i przekąski mięsne; tłuszcze jadalne: słonina, smalec, **35** usługi agencji importowo-eksportowej, usługi pośrednictwa handlowego

na rzecz firm krajowych i zagranicznych; usługi prowadzenia sprzedaży w sklepach i/lub hurtowniach oraz za pośrednictwem strony internetowej towarów takich jak: mięso, wyroby mięsne, wędliny, ryby, skorupiaki i mięczaki, jaja, oleje i tłuszcze jadalne, mleko i wyroby mleczne, nabiał, wyroby piekarnicze i ciastkarskie, owoce i warzywa, napoje alkoholowe i bezalkoholowe, wyroby tytoniowe; usługi marketingowe; usługi reklamowe i promocyjne, dystrybucja materiałów reklamowych, próbek i wzorów wyrobów; organizacja pokazów, targów i wystaw w celach handlowych lub reklamowych; doradztwo i pomoc w zakresie organizowania i prowadzenia działalności gospodarczej; usługi badania rynku, **39** usługi transportowe i spedycyjne; towarowy transport drogowy pojazdami uniwersalnymi i specjalistycznym, specjalistyczny transport chłodniczy artykułów spożywczych; składowanie, magazynowanie, magazynowanie chłodnicze, przechowywanie, pakowanie, sortowanie, konfekcjonowanie i dostarczanie towarów; usługi informacyjne i pośrednictwo w zakresie transportu i spedycji, **43** usługi gastronomiczne związane z podawaniem potraw i napojów w barach, kafeteriach, kawiarniach, karczmach, restauracjach, stołówkach; przygotowanie dań na zamówienie oraz ich dostawa-catering; obsługa imprez promocyjnych, przyjęć, bankietów, zabaw, bali na zlecenie osób trzecich polegające na zaopatrzeniu w żywność i napoje.

(111) **244963** (220) 2010 10 04 (210) 376082
 (151) 2012 03 06 (441) 2011 01 17
 (732) VITALPRO Emilia Kamieniecka, Legnica, PL.
 (540)

VITALPRO

Kolor znaku: pomarańczowy, czarny

(531) 5.3.11, 5.3.14, 27.5.1, 29.1.12
 (510), (511) **35** handel dodatkami dla przemysłu spożywczego, **42** prace badawczo-rozwojowe dla osób trzecich.

(111) **244964** (220) 2010 10 12 (210) 376360
 (151) 2012 03 06 (441) 2011 01 17
 (732) Polska Żegluga Morska Przedsiębiorstwo Państwowe, Szczecin, PL.
 (540) polsteam.com.pl

(510), (511) **35** administrowanie hotelami, ekspertyzy opłacalności w zakresie transportu, kompilacja informacji w komputerowych bazach danych, marketing, doradztwo w zakresie organizacji i zarządzania firm, rekrutacja załóg i obsadzanie statków załogami, organizacja wystaw handlowych lub reklamowych, prowadzenie sklepów wolnocłowych z następującymi towarami: owoce, ciasta, kawa, herbata, wyroby cukiernicze, napoje bezalkoholowe, piwo, alkohole, napoje alkoholowe, papierosy, tytoń, kosmetyki, pośrednictwo w handlu statkami na rzecz osób trzecich, pośrednictwo handlowe i usługowe w zawieraniu transakcji, pozyskiwanie i systematyzacja danych w komputerowych barach danych, **36** agencje pośrednictwa w handlu nieruchomościami, działalność finansowa, administrowanie nieruchomościami, dzierżawa nieruchomości, kupno, sprzedaż i wynajem nieruchomości, **37** nadzór techniczny nad budową i remontem statków, nadzór eksploatacyjny statków, **39** transport morski, transport rzeczny, transport barkami, agencje podróży, biura turystyczne, czarterowanie, dostarczanie towarów, fracht, pośrednictwo frachtowe, holowanie, informacja o transporcie, usługi nawigacyjne, organizowanie podróży, pilotaż, wynajmowanie pojazdów, wynajmowanie środków transportu wodnego, wynajmowanie garaży, pośrednictwo transportowe, pośrednictwo w handlu statkami, przewożenie ładunków, rezerwacja miejsc podróżnym, składowanie, składowanie statków, spedycja, transport statkami, przechowywanie statków, wynajmowanie statków. transport pasażerski, transport promowy, organizowanie wycieczek morskich, przeładunek towarów w portach, obsługa statków w porcie i na redzie, **42** inżynieria, projektowanie w zakresie okrętownictwa i hydrotechniki, projektowanie remontów statków, nadzór techniczny nad budową i remontem statków, nadzór eksploatacyjny statków, doradztwo w sprawach komputerowych, odzyskiwanie danych komputerowych, **43** gastronomia, restauracje, kawiarnie, bary szybkiej obsługi, restauracje i bary samoobsługowe, usługi hoteli, organizowanie i obsługa bankietów, przyjęć i zabaw.

(111) **244965** (220) 2010 10 12 (210) 376361
 (151) 2012 03 06 (441) 2011 01 17
 (732) Polska Żegluga Morska Przedsiębiorstwo Państwowe,
 Szczecin, PL.
 (540) polsteam.com
 (510), (511) **35** administrowanie hotelami, ekspertyzy opłacalności w zakresie transportu, kompilacja informacji w komputerowych bazach danych, marketing, doradztwo w zakresie organizacji i zarządzania firm, rekrutacja załóg i obsadzanie statków załogami, organizacja wystaw handlowych lub reklamowych, prowadzenie sklepów wolnocłowych z następującymi towarami: owoce, ciasta, kawa, herbata, wyroby cukiernicze, napoje bezalkoholowe, piwo, alkohole, napoje alkoholowe, papierosy, tytoń, kosmetyki, pośrednictwo w handlu statkami na rzecz osób trzecich, pośrednictwo handlowe i usługowe w zawieraniu transakcji, pozyskiwanie i systematyzacja danych w komputerowych barach danych, **36** agencje pośrednictwa w handlu nieruchomościami, działalność finansowa, administrowanie nieruchomościami, dzierżawa nieruchomości, kupno, sprzedaż i wynajem nieruchomości, **37** nadzór techniczny nad budową i remontem statków, nadzór eksploatacyjny statków, **39** transport morski, transport rzeczny, transport barkami, agencje podróży, biura turystyczne, czarterowanie, dostarczanie towarów, fracht, pośrednictwo frachtowe, holowanie, informacja o transporcie, usługi nawigacyjne, organizowanie podróży, pilotaż, wynajmowanie pojazdów, wynajmowanie środków transportu wodnego, wynajmowanie garaży, pośrednictwo transportowe, pośrednictwo w handlu statkami, przewożenie ładunków, rezerwacja miejsc podróży, składowanie, składowanie statków, spedycja, transport statkami, przechowywanie statków, wynajmowanie statków. transport pasażerski, transport promowy, organizowanie wycieczek morskich, przeładunek towarów w portach, obsługa statków w porcie i na redzie, **42** inżynieria, projektowanie w zakresie okrętownictwa i hydrotechniki, projektowanie remontów statków, nadzór techniczny nad budową i remontem statków, nadzór eksploatacyjny statków, doradztwo w sprawach komputerowych, odzyskiwanie danych komputerowych, **43** gastronomia, restauracja, kawiarnie, bary szybkiej obsługi, restauracje i bary samoobsługowe, usługi hoteli, organizowanie i obsługa bankietów, przyjęć i zabaw.

(111) **244966** (220) 2010 10 12 (210) 376362
 (151) 2012 03 06 (441) 2011 01 17
 (732) Polska Żegluga Morska Przedsiębiorstwo Państwowe,
 Szczecin, PL.
 (540) polsteam.eu
 (510), (511) **35** administrowanie hotelami, ekspertyzy opłacalności w zakresie transportu, kompilacja informacji w komputerowych bazach danych, marketing, doradztwo w zakresie organizacji i zarządzania firm, rekrutacja załóg i obsadzanie statków załogami, organizacja wystaw handlowych lub reklamowych, prowadzenie sklepów wolnocłowych z następującymi towarami: owoce, ciasta, kawa, herbata, wyroby cukiernicze, napoje bezalkoholowe, piwo, alkohole, napoje alkoholowe, papierosy, tytoń, kosmetyki, pośrednictwo w handlu statkami na rzecz osób trzecich, pośrednictwo handlowe i usługowe w zawieraniu transakcji, pozyskiwanie i systematyzacja danych w komputerowych barach danych, **36** agencje pośrednictwa w handlu nieruchomościami, działalność finansowa, administrowanie nieruchomościami, dzierżawa nieruchomości, kupno, sprzedaż i wynajem nieruchomości, **37** nadzór techniczny nad budową i remontem statków, nadzór eksploatacyjny statków, **39** transport morski, transport rzeczny, transport barkami, agencje podróży, biura turystyczne, czarterowanie, dostarczanie towarów, fracht, pośrednictwo frachtowe, holowanie, informacja o transporcie, usługi nawigacyjne, organizowanie podróży, pilotaż, wynajmowanie pojazdów, wynajmowanie środków transportu wodnego, wynajmowanie garaży, pośrednictwo transportowe, pośrednictwo w handlu statkami, przewożenie ładunków, rezerwacja miejsc podróży, składowanie, składowanie statków, spedycja, transport statkami, przechowywanie statków, wynajmowanie statków. transport pasażerski, transport promowy, organizowanie wycieczek morskich, przeładunek towarów w portach, obsługa statków w porcie i na redzie, **42** inżynieria, projektowanie w zakresie okrętownictwa i hydrotechniki, projektowanie remontów statków, nadzór techniczny nad budową i remontem statków, nadzór eksploatacyjny statków, doradztwo w sprawach komputerowych, odzyskiwanie danych komputerowych, **43** gastronomia, restauracje,

kawiarnie, bary szybkiej obsługi, restauracje i bary samoobsługowe, usługi hoteli, organizowanie i obsługa bankietów, przyjęć i zabaw.

(111) **244967** (220) 2010 10 12 (210) 376364
 (151) 2012 03 06 (441) 2011 01 17
 (732) Polska Żegluga Morska Przedsiębiorstwo Państwowe,
 Szczecin, PL.
 (540) polsteam.pl
 (510), (511) **35** administrowanie hotelami, ekspertyzy opłacalności w zakresie transportu, kompilacja informacji w komputerowych bazach danych, marketing, doradztwo w zakresie organizacji i zarządzania firm, rekrutacja załóg i obsadzanie statków załogami, organizacja wystaw handlowych lub reklamowych, prowadzenie sklepów wolnocłowych z następującymi towarami: owoce, ciasta, kawa, herbata, wyroby cukiernicze, napoje bezalkoholowe, piwo, alkohole, napoje alkoholowe, papierosy, tytoń, kosmetyki, pośrednictwo w handlu statkami na rzecz osób trzecich, pośrednictwo handlowe i usługowe w zawieraniu transakcji, pozyskiwanie i systematyzacja danych w komputerowych barach danych, **36** agencje pośrednictwa w handlu nieruchomościami, działalność finansowa, administrowanie nieruchomościami, dzierżawa nieruchomości, kupno, sprzedaż i wynajem nieruchomości, **37** nadzór techniczny nad budową i remontem statków, nadzór eksploatacyjny statków, **39** transport morski, transport rzeczny, transport barkami, agencje podróży, biura turystyczne, czarterowanie, dostarczanie towarów, fracht, pośrednictwo frachtowe, holowanie, informacja o transporcie, usługi nawigacyjne, organizowanie podróży, pilotaż, wynajmowanie pojazdów, wynajmowanie środków transportu wodnego, wynajmowanie garaży, pośrednictwo transportowe, pośrednictwo w handlu statkami, przewożenie ładunków, rezerwacja miejsc podróży, składowanie, składowanie statków, spedycja, transport statkami, przechowywanie statków, wynajmowanie statków. transport pasażerski, transport promowy, organizowanie wycieczek morskich, przeładunek towarów w portach, obsługa statków w porcie i na redzie, **42** inżynieria, projektowanie w zakresie okrętownictwa i hydrotechniki, projektowanie remontów statków, nadzór techniczny nad budową i remontem statków, nadzór eksploatacyjny statków, doradztwo w sprawach komputerowych, odzyskiwanie danych komputerowych, **43** gastronomia, restauracje, kawiarnie, bary szybkiej obsługi, restauracje i bary samoobsługowe, usługi hoteli, organizowanie i obsługa bankietów, przyjęć i zabaw.

(111) **244968** (220) 2010 12 31 (210) 379630
 (151) 2012 02 27 (441) 2011 04 11
 (732) BRODR. JORGENSEN SPÓŁKA AKCYJNA, Zielona Góra, PL.
 (540)



Kolor znaku: ciemnoszary, biały, różowy
 (531) 5.5.1, 5.5.21, 26.4.2, 26.11.1, 27.5.1, 29.1.13
 (510), (511) **35** prowadzenie sieci sklepów i hurtowni z kosmetykami.

(111) **244969** (220) 2011 01 24 (210) 380402
 (151) 2012 02 16 (441) 2011 05 09
 (732) MEDANA PHARMA SPÓŁKA AKCYJNA, Sieradz, PL.
 (540)

ACIDOLAC JUNIOR Ацидолак Юниор

(531) 27.5.1, 28.5.0
 (510), (511) **05** preparaty farmaceutyczne.

(111) **244970** (220) 2011 03 22 (210) 383017
 (151) 2012 02 09 (441) 2011 07 04
 (732) WÓJCIK ILONA PRZEDSIĘBIORSTWO PRODUKCYJNE WÓJCIK
 ZAKŁAD KONFEKCYJNY, Bielsko-Biała, PL.

(540)



(531) 4.5.3, 4.5.21, 26.4.2, 26.4.6, 27.5.1

(510), (511) **25** odzież, obuwie, nakrycia głowy, w tym odzież dla dzieci z tworzyw naturalnych i sztucznych, konfekcja wierzchnia, koszule, kurtki, odzież dla niemowląt, paski do butów, paski do spodni, piżamy, płaszcze, rękawiczki, spodnie, spódnice, suknie, swetry, szlafroki, skarpetki, szaliki, wyprawka dziecięca (ubranka), opaski na głowę, czapki, chustki, **35** reklama; usługi agencji importowo-eksportowych, prezentowanie produktów w mediach dla celów sprzedaży detalicznej, hurtowej, za pomocą katalogów przesyłanych pocztą lub środków komunikacji elektronicznej; promocja sprzedaży dla osób trzecich, pośrednictwo handlowe; organizowanie wystaw w celach handlowych lub reklamowych; doradztwo handlowe; pomoc przy zarządzaniu przedsiębiorstwami handlowymi; pomoc w zarządzaniu przedsiębiorstwami handlowymi, administracyjne przetwarzanie zamówień złożonych przez telefon lub komputer, **40** krawiectwo konfekcyjne.

(111) **244971** (220) 2010 10 27 (210) 377075
 (151) 2012 03 08 (441) 2011 01 31
 (732) Helical Opole Spółka z ograniczoną odpowiedzialnością,
 Warszawa, PL.
 (540)



Kolor znaku: zielony, niebieski

(531) 5.3.11, 27.5.1, 29.1.12

(510), (511) **35** promocja sprzedaży dla osób trzecich, **37** czyszczenie odzieży, **43** kawiarnie, restauracje i restauracje samoobsługowe.

(111) **244972** (220) 2010 11 02 (210) 377301
 (151) 2012 03 08 (441) 2011 02 14
 (732) OLIMP LABORATORIES Spółka z ograniczoną
 odpowiedzialnością, Nagawczyna, PL.

(540) Strażnik Twojego zdrowia

(510), (511) **05** suplementy diety i inna żywność dietetyczna do celów leczniczych, odżywki wzmacniające do celów leczniczych, preparaty parafarmaceutyczne stosowane profilaktycznie i dla rekonwalescentów do celów leczniczych, leki dla ludzi, leki pomocnicze, leki w płynie, maści do celów farmaceutycznych, środki przeciwbólowe, balsamy do celów leczniczych.

(111) **244973** (220) 2010 11 12 (210) 377705
 (151) 2012 03 08 (441) 2011 03 14
 (732) ALFA STAR BIURO PODRÓŻY IZABELA STRZYŁAK,
 SYLWESTER STRZYŁAK Spółka Jawna, Radom, PL.
 (540)



Kolor znaku: niebieski, żółty

(531) 26.1.2, 27.5.1, 29.1.12

(510), (511) **35** rozpowszechnianie materiałów reklamowych w postaci ulotek, prospektów, plakatów, druków, publikowanie tekstów

reklamowych, rozpowszechnianie ogłoszeń reklamowych, reklamy prasowe, radiowe, telewizyjne i korespondencyjne, reklama za pośrednictwem sieci komputerowej, **39** prowadzenie biur turystycznych, czarterowanie środków lokomocji, organizowanie wycieczek lądowych i morskich, podróży, pielgrzymek, informacja o transporcie, zwiedzanie turystyczne, rezerwacja miejsc na wycieczki i środki transportu, wypożyczanie pojazdów, łodzi i statków, **41** informacja o imprezach rozrywkowych, rekreacji, wypoczynku, publikowanie książek i tekstów innych niż reklamowe, organizowanie obozów, widowisk, usługi związane z organizacją wypoczynku.

(111) **244974** (220) 2010 11 17 (210) 377833
 (151) 2012 03 08 (441) 2011 02 28
 (732) SOCIÉTÉ DES PRODUITS NESTLÉ S.A., Vevey, CH.

(540) ZDROWY START W PRZYSZŁOŚĆ

(510), (511) **05** żywność dietetyczna do celów leczniczych oraz substancje do celów medycznych; mleko modyfikowane, napoje oraz substancje żywnościowe dla niemowląt; żywność i substancje żywnościowe o przeznaczeniu medycznym dla niemowląt, dzieci i osób chorych; żywność i substancje żywnościowe o przeznaczeniu medycznym dla kobiet w ciąży i karmiących; odżywki i dodatki dietetyczne o charakterze medycznym; preparaty witaminowe, dodatki mineralne do żywności; wyroby cukiernicze i słodczyce o charakterze leczniczym, **16** broszury i prospekty odnoszące się do odżywiania, **29** konserwowane, suszone lub gotowane warzywa, konserwowane, suszone lub gotowane owoce, konserwowane, suszone lub gotowane grzyby, mięso, drób, dziczyzna, przetworzone ryby i owoce morza, wszystkie ww. produkty także w formie ekstraktów, zup, galaretek, past, konserw, dań gotowych, głęboko mrożonych lub w proszku; dżemy; jajka; mleko, śmietana, masło, ser i produkty mleczne; substytuty mleka zawarte w tej klasie; napoje mleczne z przewagą mleka; napoje na bazie mleka zawierające czekoladę lub kawę; desery na bazie mleka oraz desery na bazie śmietany; jogurty; mleko sojowe jako substytut mleka, preparaty na bazie soi; oleje i tłuszcze jadalne; proteiny spożywcze; zabielaacze do kawy i herbaty na bazie mleka lub białka; kiełbasy; wędliny, masło orzechowe; zupy, koncentraty zup, kostki rosółowe; buliony, **30** kawa, ekstrakty kawy, preparaty i napoje na bazie kawy, kawa mrożona, substytuty kawy, ekstrakty z substytutów kawy, cykoria jako substytut kawy; herbata, ekstrakty herbaty, preparaty i napoje na bazie herbaty, herbata mrożona; preparaty na bazie słoju do celów spożywczych; preparaty i napoje na bazie kakao; czekolada, wyroby czekoladowe, napoje na bazie czekolady, słodczyce, wyroby cukiernicze, cukier, cukierki; słodziki naturalne, gumy do żucia nie do celów medycznych; wyroby piekarnicze, chleb, drożdże, wyroby ciastkarskie, herbatniki, ciasta, ciastka, wafle, toffi, desery zawarte w tej klasie, puddingi; lód, sorbety, mrożone słodczyce, ciasta i torty lodowe, lody, mrożone desery, mrożone jogurty, proszki i środki wiążące do produkcji lodów i/lub sorbetów i/lub mrożonych słodczy i/lub ciast lodowych i/lub lodów spożywczych i/lub mrożonych deserów i/lub mrożonych jogurtów zawarte w tej klasie, miód i jego substytuty, zbożowe płatki śniadaniowe, muesli, płatki kukurydziane, batoniki zbożowe, gotowe do spożycia zboża, preparaty zbożowe, ryż, makaron, produkty żywnościowe na bazie ryżu i/lub mąki i/lub zbóż, także w formie gotowych posiłków, pizza, kanapki, mieszanki pasty i gotowego do odgrzania w piekarniku ciasta, sosy, sos sojowy, keczup, preparaty przyprawowe i poprawiające smak potraw, przyprawy, sosy sałatkowe, majonez, musztarda, ocet, **32** piwo; wody niegazowane, musujące lub gazowane, „źródlane, mineralne, stołowe, aromatyzowane; napoje o smaku owocowym, napoje na bazie owoców, soki owocowe i jarzynowe, nektary, lemoniady, woda sodowa oraz inne napoje bezalkoholowe; syropy, ekstrakty i esencje oraz inne preparaty do produkcji napojów bezalkoholowych (z wyjątkiem olejków aromatycznych); mleczne napoje sfermentowane; napoje na bazie soi, słoju; napoje izotoniczne, **35** bezpośredni mailing reklamowy w odniesieniu do programu dotyczącego zdrowego żywienia i nawyków żywieniowych u niemowląt i dzieci.

(111) **244975** (220) 2010 11 22 (210) 377968
 (151) 2012 03 06 (441) 2011 02 28

(732) WARSZAWSKIE ZAKŁADY FARMACEUTYCZNE POLFA SPÓŁKA AKCYJNA, Warszawa, PL.

(540) DELORTAN

(510), (511) **05** wyroby farmaceutyczne.

(111) **244976** (220) 2010 11 29 (210) 378282
 (151) 2012 03 06 (441) 2011 03 14
 (732) ASPEL SPÓŁKA AKCYJNA, Zabierzów, PL.
 (540) AsDROID
 (510), (511) **09** programy komputerowe medyczne do badania, monitorowania i stymulowania czynności życiowych, programy komputerowe medyczne do badania elektrokardiograficznego (EKG) i elektroencefalograficznego (EEG), sprzęt komputerowy i oprogramowanie komputerowe służące do połączenia z urządzeniami mobilnymi tj. komputerami przenośnymi, laptopami, telefonami przenośnymi; urządzenia mobilne tj. komputery przenośne, laptopy, telefony przenośne i ich oprogramowanie, **10** aparatura medyczna, instrumenty medyczne, systemy elektrokardiografii (EKG) i elektroencefalografii (EEG), urządzenia do badania EKG i EEG, części i moduły urządzeń do badania EKG i EEG, kardiomonytory, rejestratory, urządzenia do monitorowania i stymulowania czynności życiowych, urządzenia medyczne telemetryczne; urządzenia i wyposażenie do celów medycznych i rehabilitacyjnych, meble specjalne do celów medycznych, przybory na instrumenty medyczne, **38** usługi z zakresu przesyłania informacji, przesyłanie informacji głosowej, tekstowej, danych i obrazowej poprzez sieć komputerową przewodową lub światłowodową, wypożyczanie urządzeń i aparatury do przesyłania informacji, wypożyczanie telefonów.

(111) **244977** (220) 2010 11 29 (210) 378284
 (151) 2012 03 06 (441) 2011 03 14
 (732) ASPEL SPÓŁKA AKCYJNA, Zabierzów, PL.
 (540) MedDROID
 (510), (511) **09** programy komputerowe medyczne do badania, monitorowania i stymulowania czynności życiowych, programy komputerowe medyczne do badania elektrokardiograficznego (EKG) i elektroencefalograficznego (EEG), sprzęt komputerowy i oprogramowanie komputerowe służące do połączenia z urządzeniami mobilnymi tj. komputerami przenośnymi, laptopami, telefonami przenośnymi; urządzenia mobilne tj. komputery przenośne, laptopy, telefony przenośne i ich oprogramowanie, **10** aparatura medyczna, instrumenty medyczne, systemy elektrokardiografii (EKG) i elektroencefalografii (EEG), urządzenia do badania EKG i EEG, części i moduły urządzeń do badania EKG i EEG, kardiomonytory, rejestratory, urządzenia do monitorowania i stymulowania czynności życiowych, urządzenia medyczne telemetryczne; urządzenia i wyposażenie do celów medycznych i rehabilitacyjnych, meble specjalne do celów medycznych, przybory na instrumenty medyczne, **38** usługi z zakresu przesyłania informacji, przesyłanie informacji głosowej, tekstowej, danych i obrazowej poprzez sieć komputerową przewodową lub światłowodową, wypożyczanie urządzeń i aparatury do przesyłania informacji, wypożyczanie telefonów.

(111) **244978** (220) 2010 11 29 (210) 378290
 (151) 2012 03 06 (441) 2011 03 14
 (732) MVP SPÓŁKA Z OGRANICZONĄ ODPOWIEDZIALNOŚCIĄ, Zielona Góra, PL.
 (540)



Kolor znaku: biały, różowy, ciemnoróżowy
 (531) 24.17.5, 26.4.2, 27.5.1, 29.1.12
 (510), (511) **03** krem do pielęgnacji twarzy, woda po goleniu, żel do golenia, **08** jednorazowe maszynki do golenia, maszynki do golenia nieelektryczne, zestawy do golenia.

(111) **244979** (220) 2010 12 07 (210) 378635
 (151) 2012 03 06 (441) 2011 03 14
 (732) AFLOFARM FABRYKA LEKÓW SPÓŁKA Z OGRANICZONĄ ODPOWIEDZIALNOŚCIĄ, Ksawerów, PL.
 (540) RENOMAG jedyny
 (510), (511) **03** mydła, środki perfumeryjne, olejki eteryczne, kosmetyki, płyny do pielęgnacji włosów, środki do czyszczenia zębów, maści kosmetyczne, **05** produkty farmaceutyczne, środki sanitarne do celów medycznych; substancje dietetyczne do celów leczniczych;

suplementy diety do celów zdrowotnych; żywność dla niemowląt; zioła lecznicze, ekstrakty roślinne o przeznaczeniu leczniczym, środki odkażające, fungicydy, herbicydy, **44** usługi medyczne, usługi pielęgnacji urody istot ludzkich.

(111) **244980** (220) 2010 12 09 (210) 378768
 (151) 2012 03 06 (441) 2011 03 14
 (732) BARLINEK SPÓŁKA AKCYJNA, Kielce, PL.
 (540)



(531) 27.5.1
 (510), (511) **19** materiały konstrukcyjne niemetalowe, drewniane materiały wykładzinowe, parkiet, panele podłogowe, deski podłogowe klejone i nieklejone, tarcica podłogowa, drewno piłowane, heblowane i obrobione, drewno budowlane i konstrukcyjne, niemetalowe elementy wykończeniowe do podłóg.

(111) **244981** (220) 2010 08 05 (210) 373808
 (151) 2012 03 09 (441) 2010 11 08
 (732) Oshee Polska Spółka z ograniczoną odpowiedzialnością, Kraków, PL.
 (540)

OSHEE żyj i zwyciężaj!

(531) 24.17.1, 27.5.1
 (510), (511) **05** dietetyczne substancje przystosowane do celów medycznych; mineralne dodatki do żywności; dodatki odżywcze do celów leczniczych; preparaty farmaceutyczne; preparaty witaminowe; preparaty z mikroelementami dla ludzi i zwierząt; żywność dietetyczna dla celów leczniczych, **32** wody mineralne i gazowane; wody stołowe; napoje izotoniczne; napoje izotoniczne w proszku; napoje bezalkoholowe; napoje energetyzujące; preparaty do produkcji napojów; esencje do produkcji napojów; napoje i soki owocowe; soki warzywne.

(111) **244982** (220) 2010 08 05 (210) 373809
 (151) 2012 03 09 (441) 2010 11 08
 (732) Oshee Polska Spółka z ograniczoną odpowiedzialnością, Kraków, PL.
 (540)

OSHEE live and win!

(531) 24.17.1, 27.5.1
 (510), (511) **05** dietetyczne substancje przystosowane do celów medycznych; mineralne dodatki do żywności; dodatki odżywcze do celów leczniczych; preparaty farmaceutyczne; preparaty witaminowe; preparaty z mikroelementami dla ludzi i zwierząt; żywność dietetyczna dla celów leczniczych, **32** wody mineralne i gazowane; wody stołowe; napoje izotoniczne; napoje izotoniczne w proszku; napoje bezalkoholowe; napoje energetyzujące; preparaty do produkcji napojów; esencje do produkcji napojów; napoje i soki owocowe; soki warzywne.

(111) **244983** (220) 2010 08 24 (210) 374548
 (151) 2012 03 09 (441) 2010 12 06
 (732) „PRESSPUBLICA” Spółka z ograniczoną odpowiedzialnością, Warszawa, PL.
 (540)



Kolor znaku: jasnioletowy
 (531) 24.17.1, 27.5.1, 29.1.5

(510), (511) **35** usługi reklamowe, prowadzenie portalu internetowego w celu reklamy towarów i usług, rozpowszechnianie materiałów reklamowych on-line w sieci komputerowej, internetowej; badania opinii, sondaże opinii; zamieszczanie recenzji itp., aukcje publiczne; publikowanie on-line tekstów reklamowych; udostępniania portalu jako forum dyskusyjne, wyrażania opinii przez czytelników portalu, udostępnianie portalu osobom trzecim do zamieszczania ich stron internetowych w celach reklamowych, **41** prowadzenie portalu internetowego do publikowania on-line gazet, czasopism magazynów, książek, książek elektronicznych, publikowanie tekstów innych niż reklamowe, do publikowania reportażu fotograficznych i filmowych, organizowania wystaw kulturalnych i edukacyjnych, organizowania konkursów edukacyjnych, rozrywkowych.

(111) **244984** (220) 2010 09 29 (210) 375911
(151) 2012 03 09 (441) 2011 01 03
(732) Spółdzielnia Mleczarska BIELUCH w Chełmie, Chełm, PL.
(540) BIELUCH

(510), (511) **29** desery i dania na bazie mleka, jogurty, kefir, mleko i produkty na bazie mleka, napoje mleczne, mleko w proszku, maślanka, masło i produkty na bazie masła, sery, twarogi i śmietana oraz produkty na bazie serów i śmietany.

(111) **244985** (220) 2011 01 18 (210) 380159
(151) 2012 02 27 (441) 2011 04 26
(732) KRKA, d.d., Novo mesto, Novo mesto, SI.
(540)



Kolor znaku: szary, czerwony

(531) 24.17.15, 27.5.1, 29.1.12

(510), (511) **05** produkty farmaceutyczne do leczenia dysfunkcji erekcji oraz chorób sercowo-naczyniowych, **38** usługi telekomunikacyjne; przesyłanie wiadomości, programów edukacyjnych oraz raportów dotyczących osiągnięć naukowych w dziedzinie farmacji i medycyny przy pomocy mediów elektronicznych, zwłaszcza przy pomocy telewizji i sieci komputerowych, **41** edukacja i szkolenie; organizacja kongresów, seminariów, sympozjów, spotkań profesjonalnych dla celów edukacyjnych; organizacja i prowadzenie wystaw dla celów edukacyjnych; dostarczanie informacji związanych z edukacją i szkoleniem oraz organizacją kongresów, seminariów, sympozjów, spotkań profesjonalnych dla celów edukacyjnych; organizacja i prowadzenie wystaw dla celów edukacyjnych; rozpowszechnianie i wydawanie czasopism, czasopism naukowych oraz publikacji, **44** opieka medyczna, higieniczna oraz kosmetyczna; usługi medyczne; usługi doradztwa w zakresie farmacji; usługi doradztwa w zakresie medycyny.

(111) **244986** (220) 2011 01 20 (210) 380231
(151) 2012 03 08 (441) 2011 04 26
(732) ACUS MARIA SOBIECH PIOTR STEFANIUK SPÓŁKA JAWNA, Warszawa, PL.
(540)



Kolor znaku: czarny, czerwony

(531) 27.5.1, 29.1.12

(510), (511) **20** ozdoby z tworzyw sztucznych do artykułów spożywczych, barki ruchome, biurka, meble domowe, meble łazienkowe, meble kuchenne, meble biurowe, meble metalowe, stojaki i opakowania z drewna do butelek, stojaki na czasopisma, dekoracje przedstawne, dozowniki stałe do ręczników niemetalowe, drabiny z drewna lub tworzyw sztucznych, taśmy drewniane, klamki i osprzęt do

drzwi i okien niemetalowy, drzwi do mebli, dzieła sztuki z drewna, wosku, gipsu lub tworzyw sztucznych, fotele, haki do zasłon, wózki barowe ruchome do podawania herbaty, karnisze do zasłon, kartoteki meblowe, kasety drewniane i z tworzyw sztucznych, kołyski, zasłony dekoracyjne z koralików, kosze niemetalowe, kółka do zasłon, legowiska dla zwierząt domowych, szafki na lekarstwa, lustra, łóżeczka dla niemowląt i dziecięce, łóżka, materace, maty wyjmowane do zlewów, ramy do obrazów, wieszaki i pokrowce na odzież, stopy wewnętrzne do okien, osprzęt niemetalowy do łóżek i mebli, kołdry, poduszki, pościel (z wyjątkiem białej pościelowej), poduszki dla zwierząt domowych i posłania dla zwierząt domowych, pojemniki do pakowania z tworzyw sztucznych, postumenty pod doniczki na kwiaty, pudełka drewniane lub z tworzyw sztucznych, pulpity, słupki do drapania dla kotów, szyny do zasłon, **21** butelki, karafki, wyroby z ceramiki dla gospodarstwa domowego, deski do krojenia, koszyki na chleb, przybory kuchenne nieelektryczne, formy do ciast, cukiernice, czajniczki do herbaty, czajniki nieelektryczne, szmatki i ściereki do czyszczenia, deski do prasowania, doniczki na kwiaty, dozowniki papieru toaletowego, dzbanki, nieelektryczne ekspresy do kawy, filtry do kawy nieelektryczne, formy i foremki kuchenne, garnki kuchenne, szybkowary nieelektryczne, patelnie, gąbki do celów domowych, przybory do użytku w gospodarstwie domowym, serwisy do herbaty, naczynia stołowe, pojemniki do przechowywania produktów spożywczych, kieliszki do jajek, kosze do użytku domowego, metalowa galanteria stołowa zawarta w tej klasie, łyżki wazowe, klosze do przykrywania żywności, miotłki do usuwania kurzu z mebli, mopy, mieszarki ręczne do sporządzania koktajli, miksery domowe nieelektryczne, miski, dozowniki kuchenne i łazienkowe zawarte w tej klasie, szufelki do zbierania ze stołu okruchów, palniki do olejków zapachowych pokrywki do garnków, porcelana i wyroby z porcelany zawarte w tej klasie, szczotki, dzieła sztuki z porcelany, terakoty i szkła, kosze na śmieci, pojemniki i torby izotermiczne, wazon, wiadra płócienne, wieszaki na ręczniki, preparaty zawierające płyny wymiennie ciepłe do chłodzenia żywności do celów gospodarstwa domowego, termozolowane pojemniki na żywność, **24** bielizna domowa, bielizna kąpielowa (z wyjątkiem odzieży), bielizna pościelowa, bielizna stołowa niepapierowa, bielizna wzorzysta, bielizna stołowa tekstylna, bieżniki stołowe, brokaty, materiały tekstylne do wyposażenia wnętrz, tkaniny obiciowe, franki, kapy i narzuty na łóżka, papierowe narzuty na łóżka, pokrowce ochronne na meble, obrusy na stół niepapierowe, okładziny do mebli z surowców włókienniczych, okładziny do mebli z tworzyw sztucznych, pledy podróżne, płótna do gobelinów i haftów, podstawki pod kieliszki z tkanin, pokrowce na sprzęty domowe i biurowe z materiałów tekstylnych, pokrowce na deski toaletowe, pokrycia na materace, poszewki, poszewki na poduszki, pościel (bielizna), prześcieradła, ręczniki tekstylne, rękawice toaletowe, serwetki stołowe tekstylne, serwetki tekstylne do demakijażu, serwety na stół niepapierowe, ściereki do osuszania szkła, uchwyty do zasłon z materiałów tekstylnych, zasłony prysznicowe z materiałów tekstylnych lub tworzyw sztucznych, **25** odzież, obuwie, sukienki wizytowe, garsonki, spodnie, marynarki, swetry, odzież sportowa, odzież plażowa, bielizna osobista, nakrycia głowy, paski do ubiorów, rękawiczki, chusty, szaliki, szale, wyroby dziewiarskie odzieżowe, płaszcze, palta, kurtki, czapki, kapelusze, futra i rękawice wykonane ze skóry i imitacji skóry, pończochy, **35** usługi w zakresie hurtowej i detalicznej sprzedaży, również poprzez sieć Internet (e-sklep): ozdób z tworzyw sztucznych, artykułów do dekoracji wnętrz, drobnych mebli i osprzętu meblowego zarówno z drewna jak i metalowego, karniszy do zasłon, dzieł sztuki z drewna, wosku, gipsu i tworzyw sztucznych, drobnych akcesoriów dla potrzeb zwierząt domowych artykułów szklanych i ceramicznych użytkowych i dla potrzeb dekoracji wnętrz, artykułów gospodarstwa domowego nieelektrycznych do wyposażenia kuchni, naczyń stołowych, form i foremek kuchennych, garnków, sztućców i zastawy stołowej, galanterii stołowej, mieszarek do sporządzania koktajli i mikserów nieelektrycznych, dozowników kuchennych i łazienkowych, koszy na śmieci, pojemników do przechowywania żywności, toreb i pojemników izotermicznych do przechowywania żywności, pojemników z płynami wymiennie ciepłymi do chłodzenia żywności dla potrzeb gospodarstwa domowego, artykułów i drobnych akcesoriów gospodarstwa domowego, wyrobów z porcelany, terakoty i szkła, białej bielizny, białej pościelowej i stołowej, tekstyliów, firan i zasłon, materiałów do dekoracji wnętrz, tkanin obiciowych, pokrowców tkaninowych na sprzęty domowe i biurowe, zasłon prysznicowych, artykułów wyposażenia łazienek, odzieży, obuwia, nakryć głowy, wyrobów dziewiarskich, pończoch i odzieży wierzchniej.

(111) **244987** (220) 2011 01 20 (210) 380261
 (151) 2012 03 16 (441) 2011 04 26
 (732) GRUPA KAPITAŁOWA BOMI CENTRALA SPÓŁKA
 Z OGRANICZONĄ ODPOWIEDZIALNOŚCIĄ, Gdynia, PL.
 (540)



Kolor znaku: żółty, jasnożółty, zielony, szary, biały
 (531) 1.3.1, 6.19.1, 27.5.1, 29.1.15
 (510), (511) **29** oleje spożywcze, **30** przetwory zbożowe, makarony,
 ryż, mąka, kasze.

(111) **244988** (220) 2011 01 28 (210) 380531
 (151) 2012 03 06 (441) 2011 05 09
 (732) RECKITT & COLMAN (OVERSEAS) LIMITED, Hull, GB.
 (540) NUROFEN ULTRAFAS
 (510), (511) **05** preparaty i substancje farmaceutyczne.

(111) **244989** (220) 2011 01 26 (210) 380538
 (151) 2012 03 06 (441) 2011 05 09
 (732) DOŁGOWSKI STANISŁAW JERZY, Jaszczurówka-Bory, PL.
 (540) kolibecka
 (510), (511) **43** biura zakwaterowania, domy turystyczne, kawiarnie,
 restauracje, bary, bufety, obsługa gastronomiczna z własnym zaple-
 czem, hotele, pensjonaty, motele, wynajmowanie sal na zebrania,
 narady, szkolenia.

(111) **244990** (220) 2011 01 31 (210) 380609
 (151) 2012 03 08 (441) 2011 05 09
 (732) WOKAS SPÓŁKA AKCYJNA, Łosice, PL.
 (540)



Kolor znaku: zielony, biały, czarny
 (531) 5.11.1, 5.11.11, 26.1.1, 26.1.18, 27.5.1, 29.1.13
 (510), (511) **01** podłoża do uprawy roślin, ziemia do kwiatów i innych
 roślin, mieszanki uprawowe do roślin, torf dla ogrodnictwa, kompost,
31 torf na ściółkę, kora dla ogrodnictwa.

(111) **244991** (220) 2011 01 28 (210) 380631
 (151) 2012 03 08 (441) 2011 05 09
 (732) ZDZIARSKI MACIEJ KRAKOWSKA AKADEMIA PROFILAKTYKI,
 Kraków, PL.
 (540)



Kolor znaku: szary, czarny, żółty
 (531) 26.4.2, 26.4.22, 27.5.1, 29.1.13
 (510), (511) **35** reklama, zarządzanie w działalności gospodarczej,
 administrowanie działalności gospodarczej, prace biurowe.

(111) **244992** (220) 2011 01 28 (210) 380633
 (151) 2012 03 08 (441) 2011 05 09

(732) ZDZIARSKI MACIEJ KRAKOWSKA AKADEMIA PROFILAKTYKI,
 Kraków, PL.
 (540)



Kolor znaku: pomarańczowy, brązowy
 (531) 2.7.12, 2.7.23, 27.5.1, 29.1.13
 (510), (511) **35** reklama, zarządzanie w działalności gospodarczej,
 administrowanie działalności gospodarczej, prace biurowe.

(111) **244993** (220) 2011 02 15 (210) 381363
 (151) 2012 01 24 (441) 2011 05 23
 (732) MICHALSKI TOMASZ KON-TRADE, Czeremno-Kolonia, PL.
 (540)



Kolor znaku: czarny, czerwony, biały
 (531) 3.4.13, 3.4.23, 7.3.1, 27.5.1, 29.1.13
 (510), (511) **06** drzwi metalowe.

(111) **244994** (220) 2011 02 24 (210) 381850
 (151) 2012 01 27 (441) 2011 06 06
 (732) RZESZOWSKA SPÓŁDZIELNIA MLECZARSKA RESMLECZ
 W TRZEBOWNISKU, Trzebowniko, PL.
 (540)



Kolor znaku: biały, ciemnoniebieski
 (531) 26.11.5, 27.5.1, 29.1.12
 (510), (511) **29** mleko, produkty mleczne, tłuszcze jadalne, **40** usługi
 przetwórstwa mleka, **43** usługi zaopatrzenia w żywność i napoje.

(111) **244995** (220) 2011 04 29 (210) 384711
 (151) 2012 03 06 (441) 2011 08 01
 (732) RADŁOWSKI JAKUB DREAMBROKERS, Kraków, PL.
 (540) DREAMBROKERS
 (510), (511) **12** pojazdy samochodowe; motocykle; akcesoria samo-
 chodowe, **36** pośrednictwo, w tym pośrednictwo w sprzedaży po-
 jazdów a także akcesoriów do pojazdów, **42** doradztwo w zakresie
 pojazdów samochodowych.

(111) **244996** (220) 2011 05 18 (210) 385515
 (151) 2012 02 16 (441) 2011 08 29
 (732) SOLUTION SPÓŁKA Z OGRANICZONĄ
 ODPOWIEDZIALNOŚCIĄ, Gdynia, PL.
 (540)



SOLUTIONS OF HUMAN RESOURCES

Kolor znaku: zielony, biały, czarny
 (531) 2.1.1, 2.1.23, 26.4.2, 26.4.16, 27.5.1, 29.1.13

(510), (511) **35** usługi badania rynku i opinii publicznej, doradztwa w zakresie prowadzenia działalności gospodarczej i zarządzania, rekrutacji pracowników i pozyskiwania personelu oraz usługi doradztwa w działalności jednoosobowych podmiotów gospodarczych prowadzących działalność gospodarczą wyłącznie na rzecz jednego podmiotu, **41** usługi kształcenia ustawicznego dorosłych i pozostałe formy kształcenia gdzie indziej niesklasyfikowane.

(111) **244997** (220) 2011 05 18 (210) 385516
(151) 2012 02 16 (441) 2011 08 29
(732) SOLUTION SPÓŁKA Z OGRANICZONĄ
ODPOWIEDZIALNOŚCIĄ, Gdynia, PL.
(540)



Kolor znaku: zielony, biały

(531) 2.1.1, 2.1.23, 26.4.2, 26.4.16, 27.5.1, 29.1.12
(510), (511) **35** usługi badania rynku i opinii publicznej, doradztwa w zakresie prowadzenia działalności gospodarczej i zarządzania, rekrutacji pracowników i pozyskiwania personelu oraz usługi doradztwa w działalności jednoosobowych podmiotów gospodarczych prowadzących działalność gospodarczą wyłącznie na rzecz jednego podmiotu, **41** usługi kształcenia ustawicznego dorosłych i pozostałe formy kształcenia gdzie indziej niesklasyfikowane.

(111) **244998** (220) 2011 08 25 (210) 389438
(151) 2012 02 16 (441) 2011 12 05
(732) BIELAK MARZENA MABELLE, Kobyłka, PL.
(540) BEAUTY FARM
(510), (511) **03** kosmetyki, wody zapachowe, olejki do celów kosmetycznych, **44** usługi salonów kosmetycznych.

(111) **244999** (220) 2011 08 25 (210) 389439
(151) 2012 02 16 (441) 2011 12 05
(732) BIELAK MARZENA MABELLE, Kobyłka, PL.
(540) MABELLE
(510), (511) **03** chusteczki nasączone płynami kosmetycznymi, preparaty do pielęgnacji paznokci, saszetki z chusteczkami, lotony kosmetyczne, kosmetyki.

(111) **245000** (220) 2011 09 13 (210) 390158
(151) 2012 02 16 (441) 2011 12 19
(732) WARSZAWSKIE TOWARZYSTWO WIOŚLARSKIE, Warszawa, PL.
(540)



Kolor znaku: biały, niebieski

(531) 24.1.3, 24.1.5, 24.1.25, 27.5.1, 29.1.12
(510), (511) **09** boje do oznakowania torów wodnych, boje sygnalizacyjne, boje znakowe jako oznakowanie torów wodnych, busole, elektryczne urządzenia kontrolno-sterujące, elektryczne urządzenia pomiarowe, falomierze, kamizelki ratunkowe, kamizelki do pływania, kaski ochronne dla uprawiania sportu, kaski rejestrujące, koła ratunkowe, kombinezony dla nurków, kompasy, kompasy okrętowe, komputerowe urządzenia peryferyjne, urządzenia do komunikacji wewnętrznej, krokomierze jako pedometry, latarnie sygnalizacyjne, linki do pionów, liny do sond, maski do nurkowania, maszty do anten

bezprzewodowych, miarki jako przyrządy miernicze, mierniki jako przyrządy pomiarowe, pasy bezpieczeństwa, inne niż do siedzeń w pojazdach lub wyposażenia sportowego, pasy do pływania, pasy ratunkowe, pływak do kąpiel i pływania, pływak wodne, wskaźniki poziomu wody, przyrządy do wyznaczania azymutu, przyrządy meteorologiczne, przyrządy nawigacyjne, przyrządy obserwacyjne, radary, **12** barki jako łodzie, bosaki, haki do łodzi, iluminatory okrętowe, jachty, instalacje hydrauliczne do pojazdów, kadłuby statków, kesony jako pojazdy, kierownice pojazdów, knagi, zaciski żeglarskie, aparatura i urządzenia do transportu za pomocą lin, łodzie, bosaki, haki do łodzi, maszty do łodzi, wiosła do łodzi, maszty do łodzi, mechanizmy napędowe do pojazdów lądowych, odbijacze do statków, śruby okrętowe, kadłuby okrętowe, ozebrowania statków jako wręgi, ramy wręgowe, pochylnie dla statków, podnośniki ścianki tylnej skrzyni ładunkowej jako części pojazdów lądowych, poduszki, podwozia pojazdów, pojazdy silnikowe, dopasowane pokrowce na pojazdy, pontony, promy, statki, łodzie, śruby napędowe do statków, ozebrowanie statków jako wręgi, ramy wręgowe, urządzenia sterowe do statków, statki wodne, statki na poduszce powietrznej, urządzenia sterujące do statków, stery, szalupy, ślizgacz, śruby napędowe do łodzi, śruby okrętowe, urządzenia uwalniające do statków, wiosła, wiosła do kajaków, wiosła krótkie, wiosła rufowe, żurawiki łodziowe, **41** chronometria na imprezach sportowych, doradztwo zawodowe jako porady w zakresie edukacji i kształcenia, edukacja jako nauczanie, informacja o imprezach rozrywkowych, instruktaże, usługi klubowe jako rozrywka lub nauczanie, usługi klubów zdrowia poprawiających kondycję, organizowanie i obsługa kongresów, organizacja i obsługa konferencji, organizowanie konkursów, edukacji lub rozrywki, kształcenie praktyczne poprzez pokazy, kultura fizyczna, organizowanie obozów sportowych, usługi obozów wakacyjnych jako rozrywka i zabawa, organizowanie i prowadzenie konferencji, organizowanie i prowadzenie kongresów, organizowanie i prowadzenie pracowników specjalistycznych typu szkolenia, organizowanie i prowadzenie seminariów, organizowanie i prowadzenie zjazdów, organizowanie konkursów edukacyjnych lub rozrywkowych, organizowanie obozów sportowych, organizowanie wystaw z dziedziny kultury lub edukacji, organizowanie zawodów sportowych, wypożyczanie sprzętu sportowego za wyjątkiem pojazdów, usługi organizowania zajęć sportowych przy użyciu urządzeń sportowych, wakacyjne organizowanie obozów w zakresie rozrywki, wypożyczanie sprzętu do nurkowania, wypożyczanie sprzętu sportowego za wyjątkiem pojazdów, organizowanie zjazdów sportowych.

(111) **245001** (220) 2003 05 21 (210) 265087
(151) 2012 01 20 (441) 2003 12 01
(732) AGORA Apółka Akcyjna, Warszawa, PL.
(540)



(531) 2.9.14, 16.1.4, 27.5.1
(510), (511) **16** gazety, czasopisma, magazyny, albumy, książki, biuletyny, mapy i atlasy, druki, afisze (plakaty), programy imprez, **28** gry i zabawki, **35** usługi reklamowe, w zakresie reklamy prasowej, radiowej, telewizyjnej i internetowej oraz z zastosowaniem plakatów i ulotek, reklama za pośrednictwem sieci komputerowej, prowadzenie kampanii reklamowych, tworzenie i dystrybucja materiałów promocyjno-reklamowych, usługi w zakresie badania rynku oraz promocji towarów i usług, usługi w zakresie agencji informacyjno-handlowych, wynajem czasu reklamowego we wszystkich środkach przekazu, organizowanie i obsługa wystaw, giełd i targów handlowych i reklamowych, zgrupowanie na rzecz osób trzecich różnych towarów pozwalające nabywcy wygodnie je oglądać i kupować w dużym sklepie wielobranżowym lub w supermarkecie, zgrupowanie na rzecz osób trzecich różnych towarów, za pośrednictwem systemu telezakupów, pozwalające nabywcy wygodnie je oglądać i kupować, przy wykorzystaniu środków telekomunikacji, zgrupowanie na rzecz osób trzecich różnych towarów pozwalające nabywcy wygodnie oglądać i kupować te towary na stronie internetowej dotyczącej sprzedaży różnorodnych artykułów, zgrupowanie na rzecz osób trzecich ofert różnych usług pozwalające potencjalnemu odbiorcy wygodnie zapoznać się z tą ofertą oraz „kupować” te usługi na stronie internetowej dotyczącej oferty różnorodnych usług, doradztwo w zakresie organizowania, kierowania

oraz prowadzenia działalności gospodarczej, wyszukiwanie dla osób trzecich informacji w plikach komputerowych oraz komputerowe zarządzanie plikami, pomoc w zarządzaniu przedsiębiorstwami handlowymi lub przemysłowymi, **38** rozpowszechnianie audycji radiowych i telewizyjnych, bezprzewodowo, również przekaz satelitarny oraz telewizja kablowa, połączenie ze światową siecią komputerową za pośrednictwem telekomunikacji, usługi w zakresie poczty elektronicznej, **40** usługi w zakresie drukowania, **41** organizowanie konkursów edukacyjnych lub reklamowych, publikowanie tekstów, innych niż teksty reklamowe, publikacja elektroniczna on-line gazet, czasopism, biuletynów i książek, montaż programów radiowych, telewizyjnych, organizowanie i realizacja spektakli, widowisk oraz imprez rozrywkowych, usługi w zakresie fotografii, reportaże fotograficzne, publikowanie książek, montaż programów radiowych i telewizyjnych, produkcja programów radiowych i telewizyjnych, wydawanie nagrań dźwiękowych, produkcja i rozpowszechnianie filmów, i nagrań wideo, organizowanie i realizacja spektakli, widowisk oraz imprez rozrywkowych, organizowanie wystaw kulturalnych i edukacyjnych, **42** administrowanie stronami komputerowymi i sieciowymi, tworzenie i utrzymywanie stron internetowych dla osób trzecich, **45** zarządzanie prawami autorskimi.

(111) **245002** (220) 2003 05 21 (210) 265090
 (151) 2012 01 20 (441) 2003 12 01
 (732) AGORA Spółka Akcyjna, Warszawa, PL.
 (540)

GAZETA O JEST GRANE

(531) 2.9.14, 16.1.4, 27.5.1

(510), (511) **16** gazety, czasopisma, magazyny, albumy, książki, biuletyny, mapy i atlasy, druki, afisze (plakaty), programy imprez, **28** gry i zabawki, **35** usługi reklamowe, w zakresie reklamy prasowej, radiowej, telewizyjnej i internetowej oraz z zastosowaniem plakatów i ulotek, reklama za pośrednictwem sieci komputerowej, prowadzenie kampanii reklamowych, tworzenie i dystrybucja materiałów promocyjno-reklamowych, usługi w zakresie badania rynku oraz promocji towarów i usług, usługi w zakresie agencji informacyjno-handlowych, wynajem czasu reklamowego we wszystkich środkach przekazu, organizowanie i obsługa wystaw, giełd i targów handlowych i reklamowych, zgrupowanie na rzecz osób trzecich różnych towarów pozwalające nabywcy wygodnie je oglądać i kupować w dużym sklepie wielobranżowym lub w supermarkecie, zgrupowanie na rzecz osób trzecich różnych towarów, za pośrednictwem systemu telezakupów, pozwalające nabywcy wygodnie je oglądać i kupować, przy wykorzystaniu środków telekomunikacji, zgrupowanie na rzecz osób trzecich różnych towarów pozwalające nabywcy wygodnie oglądać i kupować te towary na stronie internetowej dotyczącej sprzedaży różnorodnych artykułów, zgrupowanie na rzecz osób trzecich ofert różnych usług pozwalające potencjalnemu odbiorcy wygodnie zapoznać się z tą ofertą oraz „kupować” te usługi na stronie internetowej dotyczącej oferty różnorodnych usług, doradztwo w zakresie organizowania, kierowania oraz prowadzenia działalności gospodarczej, wyszukiwanie dla osób trzecich informacji w plikach komputerowych oraz komputerowe zarządzanie plikami, pomoc w zarządzaniu przedsiębiorstwami handlowymi lub przemysłowymi, **38** rozpowszechnianie audycji radiowych i telewizyjnych, bezprzewodowo, również przekaz satelitarny oraz telewizja kablowa, połączenie ze światową siecią komputerową za pośrednictwem telekomunikacji, usługi w zakresie poczty elektronicznej, **40** usługi w zakresie drukowania, **41** organizowanie konkursów edukacyjnych lub reklamowych, publikowanie tekstów, innych niż teksty reklamowe, publikacja elektroniczna on-line gazet, czasopism, biuletynów i książek, montaż programów radiowych i telewizyjnych, organizowanie i realizacja spektakli, widowisk oraz imprez rozrywkowych, usługi w zakresie fotografii, reportaże fotograficzne, publikowanie książek, montaż programów radiowych i telewizyjnych, produkcja programów radiowych i telewizyjnych, wydawanie nagrań dźwiękowych, produkcja i rozpowszechnianie filmów i nagrań wideo, organizowanie i realizacja spektakli, widowisk oraz imprez rozrywkowych, organizowanie wystaw kulturalnych i edukacyjnych, **42** administrowanie stronami komputerowymi i sieciowymi, tworzenie i utrzymywanie stron internetowych dla osób trzecich, **45** zarządzanie prawami autorskimi.

(111) **245003** (220) 2008 05 08 (210) 340640
 (151) 2012 02 22 (441) 2008 08 18
 (732) Kadilani Machinery Spółka z ograniczoną odpowiedzialnością, Warszawa, PL.
 (540) Coala soft
 (510), (511) **16** materiały higieniczne z papieru, papier toaletowy, ręczniki kuchenne, chusteczki higieniczne.

(111) **245004** (220) 2009 06 16 (210) 357093
 (151) 2012 01 20 (441) 2009 09 28
 (732) AS INVEST Spółka z ograniczoną odpowiedzialnością, Andrychów, PL.

(540) dinolandia
 (510), (511) **35** usługi w zakresie reklamy, pokazy towarów, usługi agencji reklamowych, badanie rynku i opinii publicznej, usługi agencji importowo-eksportowych, informacja handlowa w tym poprzez Internet, promocja i badania marketingowe, wynajmowanie powierzchni na cele reklamowe, działalność związana z organizacją targów i wystaw, obsługa klientów przy wykorzystaniu sieci Internet, usługi prowadzenia sprzedaży wysyłkowej i przez Internet artykułów pamiątkowych, pamiątek i zestawów edukacyjnych, zarządzanie działalnością artystyczną, usługi marketingu i doradztwa przy organizowaniu działalności gospodarczej, powielanie dokumentów, usługi ogłoszeń prasowych, promocja sprzedaży dla osób trzecich, reklama radiowa, telewizyjna i za pośrednictwem sieci komputerowej, usługi menedżerskie, promocja sprzedaży usług turystycznych dla osób trzecich, przekazywanie informacji handlowej, prezentowanie i zgrupowanie towarów pozwalające nabywcy wygodnie je wybierać i kupować w punktach sprzedaży detalicznej i hurtowej z artykułami pamiątkowymi i usługami turystycznymi, rozpowszechnianie materiałów reklamowych, informowanie w Internecie i zawieranie umów na odległość, administrowanie działalności handlowej, **41** usługi w zakresie: kultury fizycznej, usługi wynajmowania sal koncertowych, rezerwowania miejsc na spektakle, usługi informacji o rekreacji, usługi obozów wakacyjnych w zakresie zabawy, organizowania i prowadzenia seminariów, usługi w zakresie wynajmowania kortów tenisowych, pól golfowych, pól do minigolfa, pól do gry w Pe'tanque (w bule), wynajmowania placów zabaw, wynajmowania ścian wspinaczkowych i tras zjazdów tyrolskich, usługi związane z organizowaniem nauki o historii ziemi, organizacją i prowadzeniem bałów i koncertów, usługi w zakresie organizacji imprez integracyjnych oraz konkursów o charakterze edukacyjnym i rozrywkowym, usługi związane z prowadzeniem ogrodów zoologicznych oraz ogrodów botanicznych, prowadzeniem ogrodów zwierząt przedpotopowych, prowadzeniem ogrodów wymarłych gatunków zwierząt, gadów, płazów i owadów, usługi w zakresie klubów zdrowia oraz organizacji zajęć rekreacyjnych, usługi prowadzenia salonów gier oraz informacja o powyższym, usługi wypożyczania kamer, kaset wideo, sprzętu audio, aparatury oświetleniowej; usługi tłumaczeniowe oraz usługi świadczone na stadionach oraz terenach sportowych należące do tej klasy, usługi w zakresie prowadzenia szkół windsurfingowych oraz szkolenia dla instruktorów sportowych i windsurfingowych, usługi związane z organizowaniem, prowadzeniem i obsługą dyskotek, nocnych klubów, bałów, przyjęć, usługi impresariów, usługi organizowania loterii, gier, usługi związane z prowadzeniem klubów fitness, klubów gier komputerowych, kręgielni, sal kinowych, usługi w zakresie przedstawień teatralnych, organizowania występów cyrkowych, organizowania festiwalu sztuki, w tym festiwalu filmowych, wypożyczania nagrań filmowych, usługi związane z tresurą zwierząt, usługi administrowania i zarządzania miejscami wystawowymi dotyczącymi kultury i/lub sztuki oraz lunaparkami, usługi w zakresie wypożyczania sprzętu do pływania i nurkowania oraz organizacji wczasów i kursów językowych w kraju i zagranicą, usługi związane z obsługą urzędzeń sportowych, organizacją imprez integracyjnych, organizacją gier i zabaw wysokościowych, usługi w zakresie paintballa, strzelania z łuków myśliwskich oraz broni pneumatycznej, jazdy quadami, samochodami terenowymi, skuterami śnieżnymi jak i poduszkowcami, pływania łodziami i skuterami wodnymi, usługi dotyczące organizowania szkoleń sportowych w zakresie narciarstwa, snowboardu, żeglarstwa, jachtingu motorowego, narciarstwa wodnego, nurkowania i pływania, usługi organizowania pokazów mody, **43** usługi dostarczania potraw i napojów, usługi związane z prowadzeniem barów, restauracji, restauracji samoobsługowych, kawiarni, kafeterii, fast-foodów, wynajmowanie dystrybutorów automatycz-

nych, usługi tymczasowego zakwaterowania w motelach, pensjonatach i podczas obozów wakacyjnych, usługi rezerwacji miejsc pobytu w pensjonatach, kwaterach prywatnych, ośrodkach kempingowych, ośrodkach rekonwalescencji, sanatoriach w kraju i zagranicą, eksploatacja terenów kempingowych, wypożyczanie namiotów, usługi w zakresie prowadzenia domów wypoczynkowych i turystycznych, wynajmowanie sal na spotkania, posiedzenia i szkolenia, usługi prowadzenia hoteli dla zwierząt, usługi wypożyczania krzeseł, stołów, bielizny stołowej i naczyń szklanych, usługi cateringowe, przygotowywanie dań (żywność, napoje) na zamówienie oraz ich dostawa.

(111) **245005** (220) 2010 02 18 (210) 366476
 (151) 2012 01 19 (441) 2010 05 24
 (732) Zuzanna Bożek, Ustroń, PL.
 (540)

ecoBIONICA

Kolor znaku: zielony, granatowy, jasnozielony

(531) 2.9.1, 27.5.1, 29.1.12
 (510), (511) **20** pojemniki do pakowania z tworzyw sztucznych, **32** napoje bezalkoholowe, napoje energetyzujące, napoje izotoniczne, napoje owocowe, soki owocowe, soki warzywne, nektary, syropy, preparaty do przygotowywania napojów, wody mineralne gazowane i niegazowane, wody źródlane, **35** usługi sprzedaży detalicznej i hurtowej napojów, żywności i wyrobów tytoniowych; wynajem urządzeń i wyposażenia biurowego, **40** usługi unieszkodliwiania i przetwarzania odpadów, usługi oczyszczania wody, usługi odprowadzania i oczyszczania ścieków, **41** usługi edukacyjne, organizacja szkoleń, konferencji, seminariów, sympozjów, **42** usługi prac badawczych i rozwojowych w dziedzinie nauk przyrodniczych, w szczególności biotechnologii oraz nauk technicznych; usługi ekspertyz i opinii w dziedzinie nauk przyrodniczych, w szczególności biotechnologii oraz nauk technicznych.

(111) **245006** (220) 2010 04 26 (210) 369600
 (151) 2011 12 28 (441) 2010 08 02
 (732) Monika Heinrichs, Gwoźdźce, PL.
 (540) THE DIAMONDS

(510), (511) **09** płyty fonograficzne, płyty CD (z dźwiękiem i/lub obrazem), płyty DVD (z dźwiękiem i/lub obrazem), dyski optyczne (z dźwiękiem i/lub obrazem), magnetyczne i optyczne nośniki dźwięku i/lub obrazu, pliki elektroniczne z dźwiękiem, (w różnych formatach np. mp3), pliki elektroniczne z dźwiękiem i/lub obrazem (w różnych formatach np. avi), **41** wykonywanie koncertów, wykonywanie utworów muzycznych, komponowanie utworów muzycznych, nagrywanie muzyki, nagrywanie filmów, wypożyczanie nagrań (dźwiękowych i dźwiękowo-wizualnych).

(111) **245007** (220) 2010 05 26 (210) 370811
 (151) 2012 01 26 (441) 2010 08 30
 (732) IP Brand Management Spółka z ograniczoną odpowiedzialnością Spółka komandytowa, Warszawa, PL.
 (540)



(531) 24.1.5, 24.17.25, 25.1.1, 26.11.3, 27.5.1
 (510), (511) **33** wino musujące na bazie win włoskich.

(111) **245008** (220) 2010 06 09 (210) 371392
 (151) 2012 01 24 (441) 2010 09 13
 (732) Wm. WRIGLEY Jr. Company, Chicago, US.

(540) AIRWAVES SUPER
 (510), (511) **30** słodycze, guma do żucia, guma balonowa, cukierki, miętówki, dropsy i pastylki do ssania.

(111) **245009** (220) 2010 07 27 (210) 373418
 (151) 2012 01 26 (441) 2010 11 08
 (732) KONDRAT Kancelaria Prawno-Patentowa Mariusz Kondrat, Warszawa, PL.
 (540)



Kolor znaku: brązowy

(531) 3.7.19, 24.17.25, 29.1.7
 (510), (511) **16** publikacje, książki, broszury, podręczniki, inne drukowane materiały i pomoce dydaktyczne, poradniki, raporty, foldery, informatory, **45** usługi rzecznika patentowego, usługi prawnicze, doradztwo prawne, doradztwo oraz pomoc w zakresie ochrony własności intelektualnej, zarządzanie prawami własności intelektualnej, pośrednictwo w obrocie oraz licencjonowanie własności intelektualnej, usługi związane z bezpieczeństwem własności intelektualnej, badania i rozpoznania prawne, badania tytułów prawnych, badania patentowe, badania dotyczące statusu i pozycji marek na rynku, doradztwo w zakresie pozycjonowania marek, wycena wartości niematerialnych i prawnych, opracowywanie ekspertyz, opinii i analiz prawnych, opracowywanie raportów dotyczących stanowienia i stosowania prawa, usługi arbitrażowe.

(111) **245010** (220) 2010 08 10 (210) 373934
 (151) 2012 01 20 (441) 2010 11 22
 (732) TOSCA Spółka z ograniczoną odpowiedzialnością, Łazy, PL.
 (540)



Kolor znaku: brązowy, biały, niebieski, jasnozielony, ciemnozielony, czerwony, pomarańczowy

(531) 3.7.6, 25.1.1, 26.3.1, 26.3.6, 27.5.1, 29.1.15
 (510), (511) **16** afisze; plakaty; albumy; druki, materiały drukowane; kalendarze; książki; katalogi; artykuły papiernicze i piśmienne; opakowania papierowe; notatniki; notesy podręczne; gazety, **29** mięso, drób, przetwory z produktów drobiowych, wędliny drobiowe, kiełbasy drobiowe, konserwy drobiowe, żywność przygotowywana z drobiu, flaki, podroby, wyroby garmażeryjne, tłuszcze jadalne, żelatyna, **35** badania marketingowe; dekoracja wystaw; sprzedaż detaliczna i hurtowa wyrobów spożywczych; informacje o działalności gospodarczej; doradztwo w zakresie działalności gospodarczej; handlowe informacje i porady udzielane konsumentom; organizowanie i obsługa targów, wystaw, jarmarków, imprez i wydarzeń okolicznościowych w celach handlowych i reklamowych; promocja sprzedaży dla osób trzecich; prezentowanie produktów w mediach w celach sprzedaży; rozpowszechnianie materiałów reklamowych; wynajmowanie miejsc na ogłoszenia reklamowe; wynajmowanie stoisk handlowych i usługowych na czas trwania festynów, jarmarków i innych imprez handlowych i rozrywkowych; kreowanie wizerunku firmy, **41** organizowanie i obsługa imprez

kulturalnych oraz rozrywkowych; organizowanie i obsługa konferencji, zjazdów; konkursów; wystaw i targów rozrywkowych; organizowanie koncertów, pokazów, szkoleń oraz zawodów.

(111) **245011** (220) 2010 08 11 (210) 373979
 (151) 2012 01 26 (441) 2010 11 22
 (732) Dr Urszula Brumer-Medycyna Urody Spółka z ograniczoną odpowiedzialnością, Warszawa, PL.
 (540)



Kolor znaku: ciemnoróżowy, jasnoróżowy

(531) 5.5.19, 5.5.20, 27.5.1, 29.1.1

(510), (511) **03** kosmetyki, środki perfumeryjne, preparaty do makijażu i demakijażu, preparaty do depilacji, dezodoranty, mydła, szampony, wybielacze do celów kosmetycznych, żele do wybielania zębów, **05** produkty farmaceutyczne, środki sanitarne do celów medycznych, substancje dietetyczne do celów leczniczych, **08** ręczne i elektryczne zestawy narzędzi do manicure i pedicure, **10** aparatura i instrumenty chirurgiczne, medyczne, i stomatologiczne, artykuły ortopedyczne, gorsety do celów leczniczych, implanty piersi, implanty z materiałów syntetycznych, aparaty do masażu, lampy kwarcowe i ultrafioletowe do celów leczniczych, lasery do celów medycznych, pasy ortopedyczne, obuwie ortopedyczne, **35** usługi w zakresie sprzedaży hurtowej, detalicznej, wysyłkowej i internetowej kosmetyków, perfum, wyrobów farmaceutycznych i medycznych, aparatury i instrumentów medycznych i kosmetycznych, materiałów stosowanych w chirurgii i ortopedii, odzieży i obuwia, usługi w zakresie organizowania targów i wystaw handlowych, **41** usługi edukacyjne w zakresie medycyny i kosmetologii, usługi w zakresie organizowania kursów, seminariów, kongresów oraz publikowanie książek i tekstów z zakresu medycyny i kosmetologii, usługi w zakresie kształcenia praktycznego, pokazów edukacyjnych, usługi w zakresie produkcji filmów i programów telewizyjnych, **43** usługi w zakresie wykonywania badań naukowych i prac rozwojowych w dziedzinie medycyny i kosmetologii, **44** usługi w zakresie kosmetyki leczniczej, profilaktycznej i upiększającej, odnowybiologicznej, fizjoterapii i fizykoterapii, laseroterapii, aromaterapii, muzykoterapii, koloroterapii, chirurgii plastycznej, wizażu, masaży, usługi klinik medycznych, usług szpitali, placówek niehospitalizacyjnej opieki medycznej, placówek rekonescencyjnych, usługi w zakresie stomatologii, usługi w zakresie wypożyczania urządzeń medycznych, usługi salonów fryzjerskich, salonów piękności, solariumów.

(111) **245012** (220) 2010 09 07 (210) 374996
 (151) 2012 01 24 (441) 2010 12 20
 (732) PRAXIS Spółka z ograniczoną odpowiedzialnością, Kamienna Góra, PL.
 (540) NEXIT
 (510), (511) **05** suplementy diety do celów medycznych, słodczyce do celów leczniczych.

(111) **245013** (220) 2010 09 20 (210) 375558
 (151) 2012 02 02 (441) 2011 01 03
 (732) KształtoSfera Karolina Pociask, Warszawa, PL.
 (540)



Kolor znaku: czarny, ciemnoniebieski, ciemnoczerwony

(531) 2.3.25, 4.1.4, 26.1.2, 29.1.13

(510), (511) **44** fizjoterapia.

(111) **245014** (220) 2010 10 05 (210) 376129
 (151) 2012 02 06 (441) 2011 01 17
 (732) Wm. WRIGLEY Jr. Company, Chicago, US.
 (540) AIRWAVES STRONG
 (510), (511) **30** słodczyce, guma do żucia, guma balonowa, cukierki, miętówki, drosy i pastylki do ssania.

(111) **245015** (220) 2010 10 07 (210) 376208
 (151) 2012 01 24 (441) 2011 01 17
 (732) LIVMED SPÓŁKA Z OGRANICZONĄ ODPOWIEDZIALNOŚCIĄ, Nowy Tomyśl, PL.
 (540)



Kolor znaku: jasnoniebieski, niebieski, brązowy, czerwony

(531) 26.11.2, 26.11.12, 26.13.25, 27.5.1, 29.1.14

(510), (511) **05** medyczne substancje i kompozycje substancji pochodzenia naturalnego lub syntetycznego specjalnie przeznaczone do wykorzystywania w diagnostyce medycznej zwłaszcza w komputerowym rezonansie magnetycznym, w badaniach tomograficznych, w badaniach USG i w gdzie indziej nie wymienionych innych skomputeryzowanych technikach medycznych, **09** komputery, komputerowe urządzenia peryferyjne, komputery przenośne i podręczne specjalnie przeznaczone do wykorzystywania w diagnostyce medycznej zwłaszcza w komputerowym rezonansie magnetycznym, w badaniach tomograficznych, w badaniach USG i w gdzie indziej nie wymienionych innych skomputeryzowanych technikach medycznych; programy komputerowe i algorytmy komputerowych procedur diagnostycznych specjalnie przeznaczone do wykorzystywania w diagnostyce medycznej zwłaszcza w komputerowym rezonansie magnetycznym, w badaniach tomograficznych, w badaniach USG i w gdzie indziej nie wymienionych innych skomputeryzowanych technikach medycznych; programy komputerowe i algorytmy komputerowych procedur zabiegowych i operacyjnych prowadzonych z zastosowaniem komputerowego rezonansu magnetycznego, tomografii i USG; magnetyczne i optyczne oraz hybrydowe nośniki danych, magnetyczne i optyczne oraz hybrydowe nośniki informacji specjalnie przeznaczone do wykorzystywania w diagnostyce medycznej i operacyjnych skomputeryzowanych procedurach operacyjnych; manekiny medyczne jako przyrządy dydaktyczne do nauki technik rezonansu magnetycznego, tomografii, USG i w gdzie indziej nie wymienionych innych skomputeryzowanych technikach medycznych, **35** usługi agencji reklamowych w zakresie możliwości jakie stwarza diagnostyka medyczna, a w szczególności mikroskopia, radioscopia, tomografia i rezonans magnetyczny oraz USG; usługi badania opinii publicznej i badania rynku w dziedzinie działalności gospodarczej w zakresie mikroskopii, radioskopii, tomografii i rezonansu magnetycznego oraz USG; usługi doboru personelu za pomocą metod psychotechnicznych dla potrzeb skomputeryzowanej diagnostyki medycznej i komputerowych procedur operacyjnych; usługi dystrybucji materiałów reklamowych, w tym próbek, druków, prospektów, broszur, ekspertyz w zakresie skomputeryzowanej diagnostyki medycznej i komputerowych procedur operacyjnych; usługi organizowania targów w celach handlowych lub reklamowych, organizowania wystaw w celach handlowych lub reklamowych i pokazów możliwości jakie stwarzają skomputeryzowane techniki diagnostyki medycznej i komputerowe procedury operacyjne; usługi pozyskiwania danych do komputerowych baz danych; usługi publikowania tekstów reklamowych w zakresie skomputeryzowanej diagnostyki medycznej i komputerowych procedur operacyjnych; usługi reklamy za pośrednictwem sieci komputerowej, reklamy korespondencyjnej, reklamy prasowej, reklamy radiowej, reklamy telewizyjnej w tematyce skomputeryzowanej diagnostyki medycznej i komputerowych procedur operacyjnych; usługi systematyzacji danych diagnostycznych dla i w komputerowych bazach danych; usługi wynajmu czasu reklamowego we wszystkich środkach przekazu, wynajmu miejsc na umieszczanie ogłoszeń lub reklam i wynajmu powierzchni na cele reklamowe w tematyce skomputeryzowanej dia-

gnostyki medycznej i komputerowych procedur operacyjnych; usługi zarządzana zbiorami informatycznymi dotyczącymi skomputeryzowanej diagnostyki medycznej i komputerowych procedur operacyjnych; zgrupowanie na rzecz osób trzecich różnych towarów dotyczących akcesoriów, części i aparatów skomputeryzowanej techniki medycznej pozwalające nabywcy wygodnie oglądać i kupować te towary: w centrum handlowym, hipermarkecie, supermarkecie, hurtowni, sklepie, z katalogu różnych artykułów, na stronie internetowej, za pośrednictwem usługi elektronicznej, za pośrednictwem systemu telezakupów, wykorzystując zamówienie korespondencyjne, używając środków telekomunikacji; usługi organizowania, prowadzenia i franszysowania specjalistycznych zakładów ochrony zdrowia wykorzystujących komputerowy sprzęt i procedury stosowane w rezonansie magnetycznym, w badaniach tomograficznych, w badaniach USG i w gdzie indziej nie wymienionych innych skomputeryzowanych technikach medycznych; informacja o powyższych usługach, **37** usługi specjalistycznego serwisu oraz powiernictwa serwisowego świadczonego w imieniu i na rzecz osób trzecich w zakresie obsługi aparatów, urządzeń i oprogramowania diagnostyki medycznej i procedur medycznych, **41** usługi nauczania, kształcenia, organizacji kongresów, konferencji, seminariów, sympozjów, zjazdów i szkoleń, warsztatów roboczych, targów, wystaw związanych z komputerowym sprzętem i procedurami stosowanymi w rezonansie magnetycznym, w badaniach tomograficznych, w badaniach USG i w gdzie indziej nie wymienionych innych skomputeryzowanych technikach medycznych; usługi poradnictwa w zakresie edukacji lub kształcenia związanego z komputerowym sprzętem i procedurami stosowanymi w rezonansie magnetycznym, w badaniach tomograficznych, w badaniach USG i w gdzie indziej nie wymienionych innych skomputeryzowanych technikach medycznych; usługowe publikowanie elektroniczne on-line książek i periodyków, publikowanie książek na nośniku papierowym, publikowanie tekstów innych niż teksty reklamowe związanych z komputerowym sprzętem i procedurami stosowanymi w rezonansie magnetycznym, w badaniach tomograficznych, w badaniach USG i w gdzie indziej nie wymienionych innych skomputeryzowanych technikach medycznych; usługi szkoleniowo-dydaktyczne związane z prawidłami organizowania i obsługi instytucji ochrony zdrowia, w szczególności usługi szkoleniowe dla korzystających z komputerowego sprzętu i procedur stosowanych w rezonansie magnetycznym, w badaniach tomograficznych, w badaniach USG i w gdzie indziej nie wymienionych innych skomputeryzowanych technikach medycznych; usługi doradztwa w zakresie doboru i stosowania komputerowego sprzętu i procedur stosowanych w rezonansie magnetycznym, w badaniach tomograficznych, w badaniach USG i w gdzie indziej nie wymienionych innych skomputeryzowanych technikach medycznych; usługi opracowywania ekspertyz i opinii dotyczących doboru i stosowania komputerowego sprzętu i procedur stosowanych w rezonansie magnetycznym, w badaniach tomograficznych, w badaniach USG i w gdzie indziej nie wymienionych innych skomputeryzowanych technikach medycznych; usługi analizy systemów komputerowych stosowanych w rezonansie magnetycznym, w badaniach tomograficznych, w badaniach USG; usługi instalacji, konserwacji i modernizacji oprogramowania komputerowego stosowanego w rezonansie magnetycznym, w badaniach tomograficznych, w badaniach USG i w gdzie indziej nie wymienionych innych skomputeryzowanych technikach medycznych; usługi konserwacji danych przez programy komputerowe stosowane w rezonansie magnetycznym, w badaniach tomograficznych, w badaniach USG; usługi opracowywania projektów technicznych dotyczących organizacji i eksploatacji zakładów opieki zdrowotnej stosujących komputerowy sprzęt i procedury rezonansu magnetycznego, badania tomograficzne, badania USG i gdzie indziej nie wymienione inne skomputeryzowane techniki medyczne; usługi wzorcowania i pomiarów elektronicznego sprzętu medycznego; usługi wypożyczania aparatów i sprzętu skomputeryzowanej diagnostyki medycznej, **44** doradztwo dla przedsiębiorstw świadczących usługi skomputeryzowanej diagnostyki medycznej i komputerowych procedur operacyjnych; udzielanie porad osobom zainteresowanych co do możliwości jakie stwarza diagnostyka medyczna, a w szczególności w zakresie mikroskopii, radioskopii, tomografii i rezonansu magnetycznego oraz USG; usługi konsultacyjne w zakresie ochrony zdrowia, medycyny, farmacji i homeopatii, dostarczane w trybie on-line z komputerowej bazy danych lub przez Internet lub poprzez inne media; usługi kinezyterapii; usługi szpitali, przychodni i klinik medycznych, leczniczych, pourazowych i rehabili-

tacyjnych; poradnictwo farmakologiczne i homeopatyczne; diagnostyka medyczna przy zastosowaniu komputerowego sprzętu i procedur stosowanych w rezonansie magnetycznym, w badaniach tomograficznych, w badaniach USG i w gdzie indziej nie wymienionych innych skomputeryzowanych technikach medycznych; usługi medycyny estetycznej i face liftingu; zabiegi kompleksowej rehabilitacji pacjentów po złamaniach, operacjach kręgosłupa, stawów biodrowych i kolanowych, mastektomii, w schorzeniach reumatologicznych i neurologicznych, w stanach osteoporozy, w stanach depresji; organizowanie, programowanie i prowadzenie wyspecjalizowanych ćwiczeń rehabilitacyjnych; organizowanie, programowanie i prowadzenie wyspecjalizowanych ćwiczeń dla kobiet w ciąży; organizowanie, programowanie i prowadzenie wyspecjalizowanych ćwiczeń dla mężczyzn w podeszłym wieku typu slow mix; organizowanie, programowanie i prowadzenie konwencjonalnych i wyspecjalizowanych ćwiczeń jogi takich zwłaszcza jak Ashtanga Vinyasa Yoga, Taniec Oddechu, Maysor; poradnictwo lekarskie w zakresie medycyny ogólnej, medycyny sportowej i profilaktyki zdrowia; prowadzenie ćwiczeń cyklingu trenerskiego; organizowanie, programowanie i prowadzenie wyspecjalizowanych ćwiczeń siłowni z wykorzystaniem urządzeń aerobowych, w tym zwłaszcza bieżni, maszyn eliptycznych, rowerów stacjonarnych poziomych i pionowych, stepperów, ergometrów i tym podobnych; porady w zakresie farmakologii; programowanie i prowadzenie wyspecjalizowanych ćwiczeń dla uprawiania squash-a, bowlingu, tenisa i innych podobnych sportów siłowych; usługi doradcze i poradnictwo w dziedzinie metod, technologii i wyposażenia sprzętowego dla potrzeb pielęgnacji urody, ochrony zdrowia i profilaktyki zdrowotnej, rehabilitacji, usług paramedycznych i homeopatii, usługi rehabilitacji i leczenia niepublicznego; usługi fizykoterapii i fizjoterapii; usługi zapłodnienia metodą in vitro; usługi solariumów w kabinach stojących i leżących; usługi kąpeli basenowych; usługi salonów piękności; usługi aerobiku w tym zwłaszcza według systemów ABT, BS, TBC, Fat Burner, Latino, Dance4fun, Funky, Step, Stretching, Body Ball, Body Art, Box Aerobic, Yoga, Slow Mix, Together; usługi masażu limfatycznego, ujędrniającego i antycellulitowego z lub bez użycia collagenu; zabiegi masażu całościowego odchudzającego, zabiegi masażu całościowego relaksującego, zabiegi masażu leczniczego kręgosłupa, zabiegi masażu karku, zabiegi masażu kończyn górnych i dolnych oraz dekoltu, zabiegi masażu podwodnego ręcznego oraz dyszami bocznymi, zabiegi masażu podwodnego kręgosłupa; zabiegi aparatami solluxowymi; magnetoterapia; laseroterapia; ciepłolecznictwo; hydroterapia w tym zwłaszcza typu SPA; zabiegi masażu podwodnego kąpielą bąbelkową; usługi fizykoterapii, krioterapii i elektroterapii; zabiegi diadynamiki zwłaszcza metodą DD; zabiegi kąpielowe wirówkowe kończyn dolnych i kończyn górnych, zabiegi galwanizacji, interdyny i jonizacji; zabiegi rehabilitacji ultradźwiękami; usługi opracowywania jadłospisów dietetycznych dla osób korzystających z usług medycznych, profilaktyki zdrowotnej oraz rehabilitacji; usługi opracowywania spożywczych mieszanek odżywczych i ziołowych nie będących lekami dla osób korzystających z usług medycznych, profilaktyki zdrowotnej oraz rehabilitacji.

(111) **245016** (220) 2010 10 19 (210) 376679

(151) 2012 01 25 (441) 2011 01 31

(732) Laboratorium Kosmetyczne Dr Irena Eris Spółka Akcyjna, Piaseczno, PL.

(540) WEKTOROWY LIFTING

(510), (511) **03** kosmetyki; kremy do twarzy i do ciała, emulsje do twarzy i do ciała, płyny do twarzy i do ciała, żele do twarzy i do ciała, pianki do twarzy i do ciała, oliwki i balsamy do skóry, środki do mycia i pielęgnacji stóp; mydła; środki do mycia i kąpieli; środki do mycia i pielęgnacji włosów, szampony, balsamy do włosów, odżywki do włosów, kremy do włosów, emulsje do włosów, płyny do włosów, żele do włosów, pianki do włosów; środki perfumeryjne; perfumy; wody toaletowe i kolońskie; olejki eteryczne, dezodoranty osobiste i antyperspiranty, środki do makijażu i demakijażu, fluidy, środki do pielęgnacji i malowania ust; środki do pielęgnacji i malowania paznokci; środki do higieny intymnej zawarte w tej klasie; środki do opalania i chroniące przed promieniowaniem ultrafioletowym; środki do samoopalania; preparaty do depilacji; środki do makijażu, pudry do kąpieli, pudry higieniczne zawarte w tej klasie; środki do pielęgnacji zębów i jamy ustnej; artykuły toaletowe zawarte w tej klasie, pianki do golenia, żele do golenia, balsamy po goleniu, **05** produkty i preparaty lecznicze do pielęgnacji skóry; kremy do twarzy i do ciała do

celów leczniczych, emulsje do twarzy i do ciała do celów leczniczych, płyny do twarzy i do ciała do celów leczniczych, żele do twarzy i do ciała do celów leczniczych, pianki do twarzy i do ciała do celów leczniczych, oliwki i balsamy lecznicze; produkty lecznicze do stóp, sole do kąpeli do celów medycznych; preparaty do kąpeli leczniczych, preparaty medyczne w postaci leczniczych kremów, emulsji, płynów, żeli, oliwek i balsamów dla skóry alergicznej i wrażliwej, skóry suchej, skóry trądzikowej, skóry z problemami naczynkowymi, skóry z trądzikiem różowatym, skóry z przebarwieniami, skóry po zabiegach onkologicznych, skóry napromieniowanej po radioterapii, skóry z problemami łuszczycowymi, skóry dla kobiet w/lub po ciąży, preparaty lecznicze dla skóry dzieci, preparaty dla skóry atopowej, produkty lecznicze do skóry głowy, produkty lecznicze do włosów, preparaty witaminowe, substancje dietetyczne do celów leczniczych, suplementy diety, suplementy diety do celów leczniczych, suplementy diety wspomagające odchudzanie, suplementy diety przeznaczone do polepszania stanu skóry, włosów i paznokci oraz do ich pielęgnacji; herbaty ziołowe do celów leczniczych.

(111) **245017** (220) 2010 10 27 (210) 377070
(151) 2012 01 27 (441) 2011 01 31

(732) Humananalyst Spółka z ograniczoną odpowiedzialnością, Radom, PL.

(540) Humananalyst

(510), (511) **09** podręczne komputery przenośne, oprogramowanie komputerowe, programy komputerowe, programy komputerowe nagrane, programy sterujące komputerowe, nagrane, oprogramowanie dla komputerów, nagrany, **35** doradztwo w zakresie zarządzania działalnością gospodarczą, pozyskiwanie komputerowych baz danych, systematyzacja komputerowych baz danych, komputerowe zarządzanie plikami, analiza kosztów, pomoc przy zarządzaniu przedsiębiorstwami przemysłowymi lub handlowymi, pomoc w zakresie zarządzania, zarządzanie zbiorami informatycznymi, **42** doradztwo w sprawach sprzętu komputerowego, instalacje oprogramowania komputerowego, aktualizacja oprogramowania komputerowego, odzyskiwanie danych komputerowych, programowanie komputerowe, projektowanie systemów komputerowych, konserwacja oprogramowania komputerowego, aktualizacja oprogramowania komputerowego, instalacja oprogramowania komputerowego, konserwacja oprogramowania komputerowego, powielanie oprogramowania komputerowego, projektowanie oprogramowania komputerowego, wypożyczanie oprogramowania komputerowego, projektowanie systemów komputerowych.

(111) **245018** (220) 2010 10 27 (210) 377086
(151) 2012 02 15 (441) 2011 01 31

(732) DEKOR-PUBLIDECOR Spółka z ograniczoną odpowiedzialnością, Chrośła, PL.

(540)



Kolor znaku: żółty, niebieski

(531) 27.5.1, 29.1.12

(510), (511) **40** usługi poligraficzne.

(111) **245019** (220) 2010 10 27 (210) 377095
(151) 2012 02 15 (441) 2011 01 31

(732) „DEKOR MEDIA” Spółka z ograniczoną odpowiedzialnością, Warszawa, PL.

(540)



(531) 27.5.1

(510), (511) **35** usługi reklamowe.

(111) **245020** (220) 2010 10 28 (210) 377119
(151) 2012 03 08 (441) 2011 01 31

(732) SOLINEA Mariusz Trus, Paweł Bogusz Spółka Jawna, Lublin, PL.
(540) PANTHERIN

(510), (511) **05** dietetyczne substancje przystosowane do celów leczniczych i medycznych, leki pomocnicze wspierające, zioła lecznicze i preparaty lecznicze z ziół.

(111) **245021** (220) 2010 10 28 (210) 377126
(151) 2012 03 08 (441) 2011 01 31

(732) DOMEX-KUŚNIEREK Spółka Jawna, Rydzyna, PL.
(540)



Kolor znaku: biały, żółty, czarny

(531) 1.15.11, 11.3.1, 11.3.4, 26.13.25, 27.5.1, 29.1.13

(510), (511) **08** sztucce, noże, zestawy noży, łyżki, widelce, nożyce, dziadki do orzechów, nieelektryczne krajarki do sera i jaj, osetki, tasaki, tłuczki, toporki, siekierki, nieelektryczne otwieracze do puszek, **16** folie z tworzyw sztucznych do pakowania, opakowania z tworzyw sztucznych, worki foliowe na żywność, worki na mrożonki, opakowania foliowe, bielizna stołowa papierowa, obrusy papierowe, papierowe filtry do kawy, podstawki pod naczynia, pudełka papierowe i kartonowe, ręczniki i serwetki papierowe, papier śniadaniowy, torebki papierowe, torby na śmieci, **21** nieelektryczny sprzęt kuchenny, przybory gospodarstwa domowego, w tym przybory kuchenne, kosze na chleb, słoje, butelki, butle, gąsiory szklane, z tworzywa sztucznego i ceramiczne, cedzaki, łopatkki do ciasta, czajniki nieelektryczne, ściereczki, szmatki do czyszczenia, deski do krojenia chleba, dozowniki mydła, dozowniki papieru toaletowego i ręczników papierowych, durszlaki, dzbanki, ekspresy do kawy nieelektryczne i nie z metali szlachetnych, figurki z porcelany, terakoty lub szkła, foremki do lodu, frytownice nieelektryczne, naczynia kuchenne, garnki i pokrywy do garnków, gąbki do celów domowych, gąbki toaletowe, grille kuchenne, filtry, sitka, zaparzacze do herbaty, karafki, kieliszki i podstawki pod kieliszki, klosze do przykrywania masła i sera, kosze na odpadki i śmieci, kubki, kubły na śmieci, foremki kuchenne, maselniczki, miski, młynki ręczne, mydelniczki, naczynia szklane i ceramiczne, otwieracze słoju i butelek, nieelektryczne wyciskacze owoców, pakuły czyszczące, patelnie, patery nie z metali szlachetnych, pochłaniacze dymu do użytku domowego, pojemniki do użytku w gospodarstwie domowym nie z metali szlachetnych, półmiski, termosy, roboty kuchenne nieelektryczne, tace do użytku domowego, wazy, wazoni, wanienki, wiadra, zastawy stołowe nie z metali szlachetnych, ugniatacze, wałki do ciasta, tarki, ociekacze, materiały szrotkarskie, ręczny sprzęt do czyszczenia, rękawice do prac domowych i ogrodowych, wyroby ze szkła, porcelany i fajansu zawarte w tej klasie.

(111) **245022** (220) 2010 11 03 (210) 377346
(151) 2012 01 25 (441) 2011 02 14

(732) „LA MANIA” Spółka z ograniczoną odpowiedzialnością, Warszawa, PL.

(540)



(531) 27.5.1

(510), (511) **20** meble, lustra, ramki obrazów, wyroby (nie ujęte w innych klasach) z drewna, **25** odzież, obuwie, nakrycia głowy,

skóry, **35** usługi reklamowe; zarządzanie w działalności handlowej; administrowanie działalności handlowej, **41** nauczanie; kształcenie; rozrywka; organizowanie i prowadzenie wydarzeń sportowych i kulturalnych w tym pokazów mody, **42** usługi projektantów mody tj. projektowanie odzieży, obuwia oraz dodatków wykończonych i ozdobnych.

(111) **245023** (220) 2010 11 08 (210) 377475
 (151) 2012 03 08 (441) 2011 02 14
 (732) Okręgowa Spółdzielnia Mleczarska w Kole, Koło, PL.
 (540)



Kolor znaku: czerwony, granatowy, jasnozielony, ciemnozielony, zielony, żółty, biały

(531) 6.7.8, 6.7.25, 6.19.1, 6.19.16, 7.1.8, 7.1.9, 27.5.1, 29.1.15
 (510), (511) **05** mleko w proszku, w tym dla dzieci, sypkie i granulowane, odżywki mleczne dla dzieci, **29** mleko; mleko spożywcze; mleko skondensowane; produkty mleczne; sosy i desery mleczne; fermentowane i niefermentowane napoje mleczne, także sporządzone z dodatkiem owoców, warzyw i różnych ziaren; jogurt, biojogurt, kefir, biokefir, czekolada z mlekiem, kakao z mlekiem, kawa z mlekiem; masło; masło z dodatkiem oleju roślinnego; maselka smakowe; maślane mix-y; śmietana i śmietanka oraz ich przetwory, bita śmietana, śmietanka deserowa, śmietanka kremówka oraz śmietanka do kawy; śmietana z dodatkiem jogurtu; serki homogenizowane, serki termizowane, serki ziarniste, serki smakowe; pakowane tradycyjnie lub próżniowo, w tym w kubeczkach i pojemnikach, twarogi i twarożki; twarogi albuminowe; serwatka i jej przetwory; maślanka i jej przetwory; kazeina spożywcza; komponenty serowe do celów spożywczych, **30** krówki (cukierki); lody spożywcze i w proszku.

(111) **245024** (220) 2010 11 08 (210) 377491
 (151) 2012 03 08 (441) 2011 02 14
 (732) ER-KA Agnieszka Dulęba-Kasza, Łódź, PL.
 (540) ruda klara

(510), (511) **14** biżuteria z półfabrykatów sztucznych, naturalnych, kamieni, minerałów, drewna, szkła, metalu, **25** odzież i dodatki do odzieży: czapki, szaliki, rękawiczki, płaszcze, spodnie, paski, golfy, getry.

(111) **245025** (220) 2010 11 15 (210) 377708
 (151) 2012 03 08 (441) 2011 02 28
 (732) APATOR Spółka Akcyjna, Toruń, PL.
 (540)



Kolor znaku: czarny, szary

(531) 27.5.1, 29.1.12
 (510), (511) **09** aparatura pomiarowa.

(111) **245026** (220) 2010 11 15 (210) 377714
 (151) 2012 03 08 (441) 2011 02 28
 (732) P + P Paszt, Pietraszkiewicz Spółka Jawna, Szczecin, PL.
 (540) Willa Józefina
 (510), (511) **41** usługi związane z rozrywką, zabawą, rekreacją, **43** tymczasowe zakwaterowanie.

(111) **245027** (220) 2010 12 01 (210) 378411
 (151) 2012 02 14 (441) 2011 03 14
 (732) PLATINUM OIL WIELKOPOLSKIE CENTRUM DYSTRYBUCJI SPÓŁKA Z OGRANICZONĄ ODPOWIEDZIALNOŚCIĄ, Baranowo, PL.

(540)



Kolor znaku: czarny, niebieski, biały

(531) 27.5.1, 29.1.13
 (510), (511) **01** płyny i preparaty do chłodziaczy samochodowych, **35** usługi w zakresie prowadzenia sprzedaży płynów i preparatów do chłodziaczy samochodowych.

(111) **245028** (220) 2010 12 08 (210) 378716
 (151) 2012 02 09 (441) 2011 03 14
 (732) BANK BPH SPÓŁKA AKCYJNA, Kraków, PL.

(540) Lubię to! Konto Banku BPH
 (510), (511) **36** czynności bankowe i inne czynności finansowe świadczące także za pośrednictwem sieci elektronicznej, w tym: emitowanie kart płatniczych, operacje i doradztwo finansowe oraz bankowe, notowania giełdowe, pośrednictwo giełdowe, informacja bankowa, transfer kapitałowy, obsługa kart debetowych i kredytowych, usługi maklerskie, dokonywanie transakcji finansowych, przyjmowanie lokat bankowych, udzielanie i przyjmowanie transakcji poręczeń i gwarancji bankowych, operacje wekslowe i czekowe, obsługa pożyczek bankowych, usługi leasingowe, udostępnianie skrytek sejfowych, przechowywanie przedmiotów i papierów wartościowych, trust inwestycyjny o nieograniczonej wielkości emisji, zarządzanie kapitałem, analizy i wyceny finansowe, usługi kredytowe, inwestycje kapitałowe, prowadzenie kont bankowych i informacja o stanie tych kont, skup i sprzedaż walut i papierów wartościowych, zarządzanie kapitałem, analizy i wyceny finansowe, ekspertyzy w zakresie rynku kapitałowego oraz polityki inwestycyjnej przedsiębiorstw, informacja kapitałowa i inwestycyjna, informacje, pośrednictwo i doradztwo ubezpieczeniowe, usługi ubezpieczeniowe.

(111) **245029** (220) 2010 12 08 (210) 378722
 (151) 2012 02 09 (441) 2011 03 14
 (732) BANK BPH SPÓŁKA AKCYJNA, Kraków, PL.

(540) Kapitałne Konto Banku BPH
 (510), (511) **36** czynności bankowe i inne czynności finansowe świadczące także za pośrednictwem sieci elektronicznej, w tym: emitowanie kart płatniczych, operacje i doradztwo finansowe oraz bankowe, notowania giełdowe, pośrednictwo giełdowe, informacja bankowa, transfer kapitałowy, obsługa kart debetowych i kredytowych, usługi maklerskie, dokonywanie transakcji finansowych, przyjmowanie lokat bankowych, udzielanie i przyjmowanie transakcji poręczeń i gwarancji bankowych, operacje wekslowe i czekowe, obsługa pożyczek bankowych, usługi leasingowe, udostępnianie skrytek sejfowych, przechowywanie przedmiotów i papierów wartościowych, trust inwestycyjny o nieograniczonej wielkości emisji, zarządzanie kapitałem, analizy i wyceny finansowe, usługi kredytowe, inwestycje kapitałowe, prowadzenie kont bankowych i informacja o stanie tych kont, skup i sprzedaż walut i papierów wartościowych, zarządzanie kapitałem, analizy i wyceny finansowe, ekspertyzy w zakresie rynku kapitałowego oraz polityki inwestycyjnej przedsiębiorstw, informacja kapitałowa i inwestycyjna, informacje, pośrednictwo i doradztwo ubezpieczeniowe, usługi ubezpieczeniowe.

(111) **245030** (220) 2010 12 10 (210) 378792
 (151) 2012 03 09 (441) 2011 03 14
 (732) SMÓŁKA ZBIGNIEW ZBYCHPOL, Strzegomiany, PL.

(540)



Kolor znaku: czerwony, czarny, biały

(531) 26.3.2, 26.11.2, 27.5.1, 29.1.13

(510), (511) **35** usługi w zakresie, doradztwa, organizowania i prowadzenia działalności gospodarczej, pomocy w zarządzaniu przedsiębiorstwami obrotu nieruchomościami i prowadzeniu działalności gospodarczej, organizowanie przedsięwzięć inwestycyjnych w celu budowy i/lub przygotowania obiektów mieszkalnych i niemieszkalnych przeznaczonych do sprzedaży, wynajmowania, użyczenia, marketingu, gruntów dla budownictwa, zasobów lokalowych i nieruchomości przeznaczonych do zagospodarowania, sprzedaży, najmu lub użyczenia, organizowania przetargów na rynku obrotu nieruchomościami, powierzchniami użytkowymi i lokalami mieszkalnymi, reklamy, organizowania wystaw, targów i promocji obrotu nieruchomościami w celach handlowych i reklamowych, wynajmowania miejsc na umieszczanie ogłoszeń i reklam, badania rynku i opinii publicznej, pośrednictwa w celu kojarzenia kontrahentów i zawierania umów handlowych, **36** usługi deweloperskie oraz inwestycyjne w tym pozyskiwanie źródeł finansowania, zakup nieruchomości, pozyskiwanie wymaganych pozwoleń na budowę, organizacja procesu budowy, wycena, rozliczenia finansowe związane z transakcją kupna, sprzedaży i wynajmu nieruchomości, przeniesienie własności nieruchomości, pośredniczenie w handlu nieruchomościami, administrowanie i zarządzanie nieruchomościami, wynajmowanie i wydzierżawianie nieruchomości, doradztwo w sprawach finansowych i ubezpieczeniowych, ekspertyzy oraz analizy finansowe i inwestycyjne, **37** generalne wykonawstwo oraz kierowanie i nadzorowanie robót budowlanych zewnętrznych i wewnętrznych, usługi budowlane w zakresie infrastruktury technicznej, usługi budowlane konstrukcyjne, usługi budowlane wykończeniowe, usługi budowlane instalacyjne w tym grzewcze, gazowe, sanitarne, wodociągowe, wentylacyjne, klimatyzacyjne; nadzór budowlany, usługi w zakresie funkcji generalnego wykonawcy i inwestora zastępczego robót budowlanych, wynajem sprzętu budowlanego; sprzątanie i czyszczenie obiektów, **41** usługi związane z organizowaniem i prowadzeniem szkoleń, konferencji, seminariów i sympozjów dotyczących administracji i zarządzania zasobami mieszkalnymi i nieruchomościami, **42** usługi w zakresie nadzoru inwestorskiego dotyczącego urządzeń i obiektów w dziedzinie telekomunikacji przewodowej i bezprzewodowej, usługi w zakresie opracowywania dokumentacji projektowej, doradztwa technicznego i wykonywania ekspertyz dotyczących urządzeń i obiektów w dziedzinie telekomunikacji przewodowej i bezprzewodowej, projektowanie obiektów elektroenergetycznych, usługi w zakresie opracowywania programów komputerowych, programowania systemów komputerowych, usługi w zakresie opracowywania ekspertyz technicznych dotyczących telekomunikacji przewodowej i bezprzewodowej.

(111) **245031** (220) 2010 12 14 (210) 378937
 (151) 2012 01 27 (441) 2011 03 28
 (732) IP BRAND MANAGEMENT SPÓŁKA Z OGRANICZONĄ
 ODPOWIEDZIALNOŚCIĄ SPÓŁKA KOMANDYTOWA, Warszawa, PL.
 (540)

CENTRUM WINA

Kolor znaku: czerwony, biały

(531) 26.13.25, 27.5.1, 29.1.12
 (510), (511) **32** piwo; wody mineralne i gazowane oraz inne napoje bezalkoholowe; napoje owocowe i soki owocowe; syropy i inne preparaty do produkcji napojów, **33** napoje alkoholowe, w szczególności wina, wina musujące, brandy, koniak, wódka, **35** usługi w zakresie sprzedaży hurtowej i detalicznej piwa, wód mineralnych i gazowanych oraz innych napojów bezalkoholowych, napojów owocowych i soków owocowych, syropów i innych preparatów do produkcji napojów, napojów alkoholowych, w szczególności win, win musujących, brandy, koniaku, wódki, żywności i wyrobów tytoniowych; usługi w zakresie badania rynku i opinii publicznej; usługi reklamowe, **41** usługi w zakresie rozrywki, nauczania i kształcenia; usługi w zakresie prowadzenia szkoleń i warsztatów, w szczególności dla somelierów, barmanów i osób zainteresowanych winami i napojami alkoholowymi.

(111) **245032** (220) 2010 12 14 (210) 378942
 (151) 2012 02 09 (441) 2011 03 28
 (732) IP BRAND MANAGEMENT SPÓŁKA Z OGRANICZONĄ
 ODPOWIEDZIALNOŚCIĄ SPÓŁKA KOMANDYTOWA, Warszawa, PL.

(540)


**CENTRUM
 WINA**

Kolor znaku: czerwony, biały

(531) 26.13.25, 27.5.1, 29.1.12
 (510), (511) **32** piwo; wody mineralne i gazowane oraz inne napoje bezalkoholowe; napoje owocowe i soki owocowe; syropy i inne preparaty do produkcji napojów, **33** napoje alkoholowe, w szczególności wina, wina musujące, brandy, koniak, wódka, **35** usługi w zakresie sprzedaży hurtowej i detalicznej piwa, wód mineralnych i gazowanych oraz innych napojów bezalkoholowych, napojów owocowych i soków owocowych, syropów i innych preparatów do produkcji napojów, napojów alkoholowych, w szczególności win, win musujących, brandy, koniaku, wódki, żywności i wyrobów tytoniowych; usługi w zakresie badania rynku i opinii publicznej; usługi reklamowe, **41** usługi w zakresie rozrywki, nauczania i kształcenia; usługi w zakresie prowadzenia szkoleń i warsztatów, w szczególności dla somelierów, barmanów i osób zainteresowanych winami i napojami alkoholowymi.

(111) **245033** (220) 2010 12 14 (210) 378943
 (151) 2012 02 09 (441) 2011 03 28
 (732) IP BRAND MANAGEMENT SPÓŁKA Z OGRANICZONĄ
 ODPOWIEDZIALNOŚCIĄ SPÓŁKA KOMANDYTOWA, Warszawa, PL.
 (540)


**CENTRUM
 WINA**

Kolor znaku: czerwony, czarny

(531) 26.13.25, 27.5.1, 29.1.12
 (510), (511) **32** piwo; wody mineralne i gazowane oraz inne napoje bezalkoholowe; napoje owocowe i soki owocowe; syropy i inne preparaty do produkcji napojów, **33** napoje alkoholowe, w szczególności wina, wina musujące, brandy, koniak, wódka, **35** usługi w zakresie sprzedaży hurtowej i detalicznej piwa, wód mineralnych i gazowanych oraz innych napojów bezalkoholowych, napojów owocowych i soków owocowych, syropów i innych preparatów do produkcji napojów, napojów alkoholowych, w szczególności win, win musujących, brandy, koniaku, wódki, żywności i wyrobów tytoniowych; usługi w zakresie badania rynku i opinii publicznej; usługi reklamowe, **41** usługi w zakresie rozrywki, nauczania i kształcenia; usługi w zakresie prowadzenia szkoleń i warsztatów, w szczególności dla somelierów, barmanów i osób zainteresowanych winami i napojami alkoholowymi.

(111) **245034** (220) 2010 12 14 (210) 378944
 (151) 2012 02 09 (441) 2011 03 28
 (732) IP BRAND MANAGEMENT SPÓŁKA Z OGRANICZONĄ
 ODPOWIEDZIALNOŚCIĄ SPÓŁKA KOMANDYTOWA, Warszawa, PL.
 (540)

CENTRUM WINA
 N A J W I Ę K S Z Y W Y B Ó R W I N

Kolor znaku: czerwony, biały, czarny

(531) 26.13.25, 27.5.1, 29.1.13
 (510), (511) **32** piwo; wody mineralne i gazowane oraz inne napoje bezalkoholowe; napoje owocowe i soki owocowe; syropy i inne pre-

paraty do produkcji napojów, **33** napoje alkoholowe, w szczególności wina, wina musujące, brandy, koniak, wódka, **35** usługi w zakresie sprzedaży hurtowej i detalicznej piwa, wód mineralnych i gazowanych oraz innych napojów bezalkoholowych, napojów owocowych i soków owocowych, syropów i innych preparatów do produkcji napojów, napojów alkoholowych, w szczególności win, win musujących, brandy, koniaku, wódki, żywności i wyrobów tytoniowych; usługi w zakresie badania rynku i opinii publicznej; usługi reklamowe, **41** usługi w zakresie rozrywki, nauczania i kształcenia; usługi w zakresie prowadzenia szkoleń i warsztatów, w szczególności dla somelierów, barmanów i osób zainteresowanych winami i napojami alkoholowymi.

(111) **245035** (220) 2010 12 14 (210) 378945
(151) 2012 02 09 (441) 2011 03 28
(732) IP BRAND MANAGEMENT SPÓŁKA Z OGRANICZONĄ
ODPOWIEDZIALNOŚCIĄ SPÓŁKA KOMANDYTOWA, Warszawa, PL.
(540)



Kolor znaku: czerwony, biały, czarny

(531) 26.13.25, 27.5.1, 29.1.13
(510), (511) **32** piwo; wody mineralne i gazowane oraz inne napoje bezalkoholowe; napoje owocowe i soki owocowe; syropy i inne preparaty do produkcji napojów, **33** napoje alkoholowe, w szczególności wina, wina musujące, brandy, koniak, wódka, **35** usługi w zakresie sprzedaży hurtowej i detalicznej piwa, wód mineralnych i gazowanych oraz innych napojów bezalkoholowych, napojów owocowych i soków owocowych, syropów i innych preparatów do produkcji napojów, napojów alkoholowych, w szczególności win, win musujących, brandy, koniaku, wódki, żywności i wyrobów tytoniowych; usługi w zakresie badania rynku i opinii publicznej; usługi reklamowe, **41** usługi w zakresie rozrywki, nauczania i kształcenia; usługi w zakresie prowadzenia szkoleń i warsztatów, w szczególności dla somelierów, barmanów i osób zainteresowanych winami i napojami alkoholowymi.

(111) **245036** (220) 2010 12 14 (210) 378947
(151) 2012 02 09 (441) 2011 03 28
(732) IP BRAND MANAGEMENT SPÓŁKA Z OGRANICZONĄ
ODPOWIEDZIALNOŚCIĄ SPÓŁKA KOMANDYTOWA, Warszawa, PL.
(540)



Kolor znaku: czerwony, biały, czarny

(531) 26.13.25, 27.5.1, 29.1.13
(510), (511) **32** piwo; wody mineralne i gazowane oraz inne napoje bezalkoholowe; napoje owocowe i soki owocowe; syropy i inne preparaty do produkcji napojów, **33** napoje alkoholowe, w szczególności wina, wina musujące, brandy, koniak, wódka, **35** usługi w zakresie sprzedaży hurtowej i detalicznej piwa, wód mineralnych i gazowanych oraz innych napojów bezalkoholowych, napojów owocowych i soków owocowych, syropów i innych preparatów do produkcji napojów, napojów alkoholowych, w szczególności win, win musujących, brandy, koniaku, wódki, żywności i wyrobów tytoniowych; usługi w zakresie badania rynku i opinii publicznej; usługi reklamowe, **41** usługi w zakresie rozrywki, nauczania i kształcenia; usługi w zakresie prowadzenia szkoleń i warsztatów, w szczególności dla somelierów, barmanów i osób zainteresowanych winami i napojami alkoholowymi.

(111) **245037** (220) 2010 12 14 (210) 378948
(151) 2012 02 09 (441) 2011 03 28
(732) IP BRAND MANAGEMENT SPÓŁKA Z OGRANICZONĄ
ODPOWIEDZIALNOŚCIĄ SPÓŁKA KOMANDYTOWA, Warszawa, PL.
(540)



Kolor znaku: czerwony, biały, czarny

(531) 26.13.25, 27.5.1, 29.1.13
(510), (511) **32** piwo; wody mineralne i gazowane oraz inne napoje bezalkoholowe; napoje owocowe i soki owocowe; syropy i inne preparaty do produkcji napojów, **33** napoje alkoholowe, w szczególności wina, wina musujące, brandy, koniak, wódka, **35** usługi w zakresie sprzedaży hurtowej i detalicznej piwa, wód mineralnych i gazowanych oraz innych napojów bezalkoholowych, napojów owocowych i soków owocowych, syropów i innych preparatów do produkcji napojów, napojów alkoholowych, w szczególności win, win musujących, brandy, koniaku, wódki, żywności i wyrobów tytoniowych; usługi w zakresie badania rynku i opinii publicznej; usługi reklamowe, **41** usługi w zakresie rozrywki, nauczania i kształcenia; usługi w zakresie prowadzenia szkoleń i warsztatów, w szczególności dla somelierów, barmanów i osób zainteresowanych winami i napojami alkoholowymi.

(111) **245038** (220) 2010 12 15 (210) 378978
(151) 2012 02 06 (441) 2011 03 28
(732) PEKLIMAR SPÓŁKA Z OGRANICZONĄ
ODPOWIEDZIALNOŚCIĄ, Umienino-Łubki, PL.

(540) Peklimar własnego wyrobu
(510), (511) **29** mięso i jego przetwory, mięso surowe, kielbasy, wyroby wędliniarskie w tym bekon i szynka, wędliny surowe, wędzonki, kaszanki, pasztety, ekstrakty mięsne, konserwy mięsne, tłuszcze zwierzęce, dziczyzna, drób, wyroby garmazeryjne mięsne, **35** prowadzenie sklepów i hurtowni z wyrobami mięsnymi i wędliniarskimi, skup żywca, **40** porcjowanie i paczkowanie mięsa, wędzenie żywności, ubój żywca, usługi przetwórstwa mięsa polegające na wytwarzaniu wyrobów mięsnych i wędliniarskich.

(111) **245039** (220) 2010 12 15 (210) 378987
(151) 2012 02 27 (441) 2011 03 28
(732) LOCITECH SPÓŁKA Z OGRANICZONĄ
ODPOWIEDZIALNOŚCIĄ, Łódź, PL.
(540)



Kolor znaku: niebieski, czarny, zielony, pomarańczowy, biały, fioletowy

(531) 25.7.1, 26.1.1, 26.5.4, 27.5.1, 29.1.15
(510), (511) **09** programy komputerowe ładowalne z internetu na telefon komórkowy, **35** oferowanie w Internecie aplikacji na telefon komórkowy; pozyskiwanie i rozpowszechnianie informacji o działalności gospodarczej, w tym o lokalizacji przedsiębiorców, o promocjach, o wyprzedazach, o działaniach marketingowych; pozyskiwanie i rozpowszechnianie informacji reklamowych; udzielanie handlowych informacji konsumentom; pozyskiwanie danych i ich udostępnianie w Internecie w formie baz danych, **39** informacja turystyczna, **41** pozyskiwanie i rozpowszechnianie informacji o edukacji, o imprezach kulturalnych, o imprezach rozrywkowych, o rekreacji, o wypoczynku, o atrakcjach turystycznych.

(111) **245040** (220) 2010 12 17 (210) 379093
 (151) 2012 02 09 (441) 2011 03 28
 (732) URBAN BOGUSŁAWA P.H.U. URBAN, Środa Śląska, PL.
 (540)



Kolor znaku: pomarańczowy, biały, czarny

(531) 26.5.1, 27.5.1, 29.1.13
 (510), (511) **03** pasta do polerowania powierzchni, **07** akcesoria do elektronarzędzi przeznaczone do polerowania powierzchni, **08** materiały polerujące z tworzyw sztucznych do narzędzi ręcznych, **17** materiały uszczelniające, ochronne, dystansujące i izolacyjne z tworzywa sztucznego; taśmy piankowe, samoprzylepne uszczelniające i zabezpieczające taśmy dwustronne, pianki, **21** gąbki polerskie, gąbki i krążki do ścierania oraz czyszczenia, ściereczki do wycierania i czyszczenia.

(111) **245041** (220) 2010 12 20 (210) 379173
 (151) 2012 02 02 (441) 2011 03 28
 (732) ARKAS SPÓŁKA Z OGRANICZONĄ ODPOWIEDZIALNOŚCIĄ,
 Jawor, PL.

(540) ATRUS
 (510), (511) **09** urządzenia i aparaty do odtwarzania dźwięku i obrazu, urządzenia i aparaty do nagrywania, transmisji i reprodukcji dźwięku i obrazu, urządzenia do gier działające z zewnętrznym ekranem, gry przenośne; amplitunery, wzmacniacze, zestawy kina domowego, odtwarzacze i nagrywarki płyt DVD, odtwarzacze i nagrywarki płyt kompaktowych, odtwarzacze MP3 i MP4, odtwarzacze kaset video, magnetofony, gramofony, tunery, odbiorniki radiowe, odbiorniki telewizyjne, aparaty cyfrowe, kamery cyfrowe, urządzenia do odbioru i dekodowania sygnałów satelitarnych, anteny, głośniki i kolumny głośnikowe, szafki na głośniki, płyty CD i DVD; kable i przewody elektryczne, kable koncentryczne, kable optyczne jako światłowody, kable audio-video do przesyłu dźwięku i obrazu, wtyczki i gniazda elektryczne, wyłączniki elektryczne, **35** usługi agencji importowo-eksportowej; usługi pośrednictwa handlowego na rzecz firm krajowych i zagranicznych; usługi prowadzenia sprzedaży w sklepach i/lub hurtowniach oraz za pośrednictwem strony internetowej towarów takich jak: elektroniczne urządzenia i aparaty do odtwarzania dźwięku i obrazu, urządzenia i aparaty do nagrywania, transmisji i reprodukcji dźwięku i obrazu, urządzenia do gier, gry przenośne, części, kable i akcesoria do urządzeń elektronicznych; usługi marketingowe; usługi reklamowe, dystrybucja materiałów reklamowych, próbek i wzorów wyrobów; usługi w zakresie organizacji pokazów, wystaw i targów w celach handlowych i promocyjnych; doradztwo i pomoc w zakresie organizowania i prowadzenia działalności gospodarczej; usługi badania rynku.

(111) **245042** (220) 2010 12 27 (210) 379424
 (151) 2012 02 21 (441) 2011 04 11
 (732) POLSKA TELEFONIA KOMÓRKOWA CENTERTEL SPÓŁKA
 Z OGRANICZONĄ ODPOWIEDZIALNOŚCIĄ, Warszawa, PL.
 (540) HIPERODNOWA

(510), (511) **38** usługi telekomunikacyjne; usługi w zakresie informacji o telekomunikacji; usługi w zakresie przesyłania informacji; usługi w zakresie transmisji satelitarnej; usługi w zakresie dostępu do Internetu; usługi w zakresie wypożyczania urządzeń do przesyłania informacji oraz urządzeń telekomunikacyjnych; usługi w zakresie udostępniania informacji oraz rezerwacji miejsc hotelowych, biletów, świadczone za pomocą telefonii komórkowej, satelitarnej, stacjonarnej.

(111) **245043** (220) 2011 01 20 (210) 380227
 (151) 2012 03 08 (441) 2011 04 26
 (732) PIEMONT HOTEL I RESTAURACJA B. BŁOCH, A. MACIASZEK
 SPÓŁKA JAWNA, Pabianice, PL.

(540)



Kolor znaku: czarny, złoty

(531) 26.1.2, 27.5.1, 29.1.12
 (510), (511) **43** restauracje, bary, kawiarnie, usługi gastronomiczne, hotele.

(111) **245044** (220) 2011 01 20 (210) 380249
 (151) 2012 03 08 (441) 2011 04 26
 (732) GUARD SYSTEMS POLSKA SPÓŁKA AKCYJNA, Warszawa, PL.
 (540) GAN TOTAL

(510), (511) **09** sprzęt i urządzenia radiowe, telewizyjne oraz telekomunikacyjne; wyroby optyczne; urządzenia do pomiaru odległości i współrzędnych geograficznych drogą radiową oraz wykorzystaniem odbiorników satelitarnych sygnałów pozycjonujących do samochodów osobowych, ciężarowych, motocykli, maszyn budowlanych, obiektów pływających i innych, interfejsy dla urządzeń lokalizujących z wykorzystaniem satelitarnych sygnałów pozycjonujących, **35** usługi w zakresie prowadzenia punktów sprzedaży detalicznej oferujących: sprzęt i urządzenia radiowe, telewizyjne oraz telekomunikacyjne; wyroby optyczne; urządzenia do pomiaru odległości i współrzędnych geograficznych drogą radiową oraz z wykorzystaniem odbiorników satelitarnych sygnałów pozycjonujących do samochodów osobowych, ciężarowych, motocykli, maszyn budowlanych, obiektów pływających i innych, interfejsy dla urządzeń lokalizujących z wykorzystaniem satelitarnych sygnałów pozycjonujących, **37** usługi w zakresie wykonywania instalacji budowlanych, zawarty w tej klasie wynajem maszyn i urządzeń, **38** usługi związane z przekazywaniem zleceń przywoławczych telefonicznych i elektronicznych w szczególności z wykorzystaniem radiowych i satelitarnych systemów pozycjonowania, **42** usługi badawczo-rozwojowe w dziedzinie nauk przyrodniczych i technicznych, badania i analizy techniczne, **45** usługi dochodzeniowo-detektywistyczne i ochroniarские, usługi monitoringu i ochrony pojazdów.

(111) **245045** (220) 2011 01 20 (210) 380250
 (151) 2012 03 08 (441) 2011 04 26
 (732) GUARD SYSTEMS POLSKA SPÓŁKA AKCYJNA, Warszawa, PL.
 (540) GAN FLEET

(510), (511) **09** sprzęt i urządzenia radiowe, telewizyjne oraz telekomunikacyjne; wyroby optyczne; urządzenia do pomiaru odległości i współrzędnych geograficznych drogą radiową oraz wykorzystaniem odbiorników satelitarnych sygnałów pozycjonujących do samochodów osobowych, ciężarowych, motocykli, maszyn budowlanych, obiektów pływających i innych, interfejsy dla urządzeń lokalizujących z wykorzystaniem satelitarnych sygnałów pozycjonujących, **35** usługi w zakresie prowadzenia punktów sprzedaży detalicznej oferujących: sprzęt i urządzenia radiowe, telewizyjne oraz telekomunikacyjne; wyroby optyczne; urządzenia do pomiaru odległości i współrzędnych geograficznych drogą radiową oraz z wykorzystaniem odbiorników satelitarnych sygnałów pozycjonujących do samochodów osobowych, ciężarowych, motocykli, maszyn budowlanych, obiektów pływających i innych, interfejsy dla urządzeń lokalizujących z wykorzystaniem satelitarnych sygnałów pozycjonujących, **37** usługi w zakresie wykonywania instalacji budowlanych, zawarty w tej klasie wynajem maszyn i urządzeń, **38** usługi związane z przekazywaniem zleceń przywoławczych telefonicznych i elektronicznych w szczególności z wykorzystaniem radiowych i satelitarnych systemów pozycjonowania, **42** usługi badawczo-rozwojowe w dziedzinie nauk przyrodniczych i technicznych, badania i analizy techniczne, **45** usługi dochodzeniowo-detektywistyczne i ochroniarские, usługi monitoringu i ochrony pojazdów.

(111) **245046** (220) 2011 01 20 (210) 380251
 (151) 2012 03 08 (441) 2011 04 26
 (732) GUARD SYSTEMS POLSKA SPÓŁKA AKCYJNA, Warszawa, PL.

(540) GAN TRACK

(510), (511) **09** sprzęt i urządzenia radiowe, telewizyjne oraz telekomunikacyjne; wyroby optyczne; urządzenia do pomiaru odległości i współrzędnych geograficznych drogą radiową oraz z wykorzystaniem odbiorników satelitarnych sygnałów pozycjonujących do samochodów osobowych, ciężarowych, motocykli, maszyn budowlanych, obiektów pływających i innych, interfejsy dla urządzeń lokalizujących z wykorzystaniem satelitarnych sygnałów pozycjonujących, **35** usługi w zakresie prowadzenia punktów sprzedaży detalicznej oferujących: sprzęt i urządzenia radiowe, telewizyjne oraz telekomunikacyjne; wyroby optyczne; urządzenia do pomiaru odległości i współrzędnych geograficznych drogą radiową oraz z wykorzystaniem odbiorników satelitarnych sygnałów pozycjonujących do samochodów osobowych, ciężarowych, motocykli, maszyn budowlanych, obiektów pływających i innych, interfejsy dla urządzeń lokalizujących z wykorzystaniem satelitarnych sygnałów pozycjonujących, **37** usługi w zakresie wykonywania instalacji budowlanych, zawarty w tej klasie wynajem maszyn i urządzeń, **38** usługi związane z przekazywaniem zleceń przywoławczych telefonicznych i elektronicznych w szczególności z wykorzystaniem radiowych i satelitarnych systemów pozycjonowania, **42** usługi badawczo-rozwojowe w dziedzinie nauk przyrodniczych i technicznych, badania i analizy techniczne, **45** usługi dochodzeniowo-detektywistyczne i ochroniarskie, usługi monitoringu i ochrony pojazdów.

(111) **245047** (220) 2011 01 21 (210) 380292
(151) 2012 03 08 (441) 2011 04 26
(732) DWORCZYK JERZY CENTRUM FILMOWE ATV FILM, Łódź, PL.
(540)



(531) 24.9.1, 24.9.5, 25.1.5, 27.5.1

(510), (511) **16** kalendarze, **41** organizacja konkursów piękności, castingi, pokazy mody, agencja modelek i fotomodelek.

(111) **245048** (220) 2011 01 21 (210) 380299
(151) 2012 03 08 (441) 2011 04 26
(732) CIECH SPÓŁKA AKCYJNA, Warszawa, PL.
(540) CIECH-CHEMIA POLSKIEJ GIEŁDY

(510), (511) **01** produkty chemiczne przeznaczone dla przemysłu, prac badawczych, fotografii jak również dla rolnictwa, ogrodnictwa i leśnictwa; sól kamienna, sól nieprzetworzona, sole przeznaczone dla przemysłu; soda kalcynowana; krzemiany; nie przetworzone żywice syntetyczne; nie przetworzone tworzywa sztuczne; nawozy; środki do gaszenia ognia; preparaty do hartowania i lutowania metali; substancje chemiczne do konserwowania żywności; substancje garbujące; kleje przeznaczone dla przemysłu, **02** farby, pokosty, lakiery; środki zapobiegające korozji i zabezpieczające drewno; barwniki; zaprawy farbiarskie; żywice naturalne; folie metaliczne i formy proszkowe dla malarzy, dekoratorów, drukarzy i artystów, **03** kreda kosmetyczna; sole kąpielowe, sole wybielające; środki do czyszczenia, polerowania, szorowania i ścierania; środki perfumeryjne; olejki eteryczne, kosmetyki; środki do czyszczenia zębów, **04** oleje przemysłowe i tłuszcze; smary; mieszaniny pochłaniające kurz, nawilżające i wiążące; paliwa i materiały oświetleniowe, **05** produkty farmaceutyczne i weterynaryjne; substancje dietetyczne do celów leczniczych; środki odkażające; środki do zwalczania robactwa; fungicydy, herbicydy, **11** lampiony, szkła lampowe, **17** kauczuk, gutaperka, guma, azbest, mika i wyroby z tych materiałów nie ujęte w innych klasach; tworzywa sztuczne stosowane w produkcji; materiały wypełniające, uszczelniające, pakuły, materiały izolacyjne; rury elastyczne niemetalowe, **30** sól spożywcza, sól warzona spożywcza jodowana; soda spożywcza, **35** zrępowanie na rzecz osób trzecich różnych towarów pozwalające nabywcy wygodnie je oglądać i nabywać w ofercie hurtowej lub wysyłkowej, w składzie fabrycznym, w witrynie internetowej oraz sprzedaży bezpośredniej dotyczącej wyrobów chemicznych, półproduktów, paliw oraz produktów pochodnych; usługi promowania osób trzecich za granicą; usługi agencyjne i przedstawicielskie; pośrednictwo handlowe, doradztwo handlowe, usługi

eksportowo-importowe, usługi badania rynku; doradztwo gospodarcze w zakresie zarządzania, doradztwo w zakresie prowadzenia działalności gospodarczej, **36** obrót nieruchomościami, **39** transport drogowy pojazdami uniwersalnymi i pojazdami specjalizowanymi, transport rurociągowy, magazynowanie towarów, przechowywanie towarów, przeładunek towarów, dystrybucja energii elektrycznej, dystrybucja ciepła, zaopatrywanie w wodę, dystrybucja wody, **40** obróbka mechaniczna elementów metalowych, odprowadzanie i oczyszczanie ścieków, gospodarowanie odpadami, wytwarzanie energii elektrycznej i ciepłej, uzdatnianie wody, odlewnictwo żeliwa i staliwa, przetwarzanie odpadów metalowych, przetwarzanie odpadów niemetalowych, **42** projektowanie budowlane, technologiczne, badania i analizy techniczne.

(111) **245049** (220) 2011 01 26 (210) 380477
(151) 2012 03 08 (441) 2011 05 09
(732) HELIO SPÓŁKA AKCYJNA, Wyględy, PL.
(540)



Kolor znaku: pomarańczowy, biały, niebieski, jasnobrązowy, brązowy, czarny, ciemnoczerwony, żółty

(531) 3.4.2, 3.4.13, 6.7.7, 6.7.25, 8.1.10, 8.1.22, 8.1.25, 9.1.10, 26.1.1, 27.5.1, 29.1.15

(510), (511) **29** gotowane skondensowane mleko słodzone, kajmak, **30** masy i kremy spożywcze, masy i kremy cukiernicze, wafle i ciastka przekładane masą, wyroby cukiernicze, słodczyce.

(111) **245050** (220) 2011 01 26 (210) 380480
(151) 2012 03 08 (441) 2011 05 09
(732) HELIO SPÓŁKA AKCYJNA, Wyględy, PL.
(540)



Kolor znaku: pomarańczowy, biały, niebieski, jasnobrązowy, brązowy, czarny, ciemnoczerwony, żółty

(531) 3.4.2, 3.4.13, 6.7.7, 6.7.25, 8.1.10, 8.1.22, 8.1.25, 9.1.10, 26.1.1, 27.5.1, 29.1.15

(510), (511) **29** gotowane skondensowane mleko słodzone, kajmak, **30** masy i kremy spożywcze, masy i kremy cukiernicze, wafle i ciastka przekładane masą, wyroby cukiernicze, słodczyce.

(111) **245051** (220) 2010 09 22 (210) 375652
(151) 2012 03 09 (441) 2011 01 03
(732) AGROTRADE M&G Spółka z ograniczoną odpowiedzialnością, Warszawa, PL.

(540)

Mlekoma ma mleko

Kolor znaku: granatowy

(531) 27.5.1, 29.1.4

(510), (511) **29** mleko, ser, produkty mleczne, **35** reklama, zarządzanie w działalności handlowej, **40** przekształcanie substancji organicznych.(111) **245052** (220) 2010 09 22 (210) 375653

(151) 2012 03 09 (441) 2011 01 03

(732) AGROTRADE M&G Spółka z ograniczoną odpowiedzialnością, Warszawa, PL.

(540)

Mlekoma mleko ma

Kolor znaku: granatowy

(531) 27.5.1, 29.1.4

(510), (511) **29** mleko, ser, produkty mleczne, **35** reklama, zarządzanie w działalności handlowej, **40** przekształcanie substancji organicznych.(111) **245053** (220) 2010 11 23 (210) 378049

(151) 2012 03 09 (441) 2011 02 28

(732) POLITAN SPÓŁKA JAWNA BOGDAN I RAFAŁ TANNENBERG, Czyżowice, PL.

(540)



Kolor znaku: czerwony

(531) 26.4.2, 27.5.1, 29.1.1

(510), (511) **06** folie metalowe, w tym aluminiowe do zawijania, pakowania, pieczenia i grillowania produktów spożywczych w rolkach i w arkuszach; folie żaroodporne; wyroby z folii metalowych, w tym aluminiowych do zawijania, pakowania, pieczenia i grillowania, zwłaszcza pojemniki, formy, tacki i tacki do grilla, torby, rękawy foliowe; foremki metalowe do pieczenia i smażenia, foremki do lodu metalowe, opakowania z białej blachy, pojemniki do pakowania metalowe, **16** opakowania, zwłaszcza jednorazowe z folii z tworzyw sztucznych, papieru lub kartonu, w tym torby i torebki do pakowania, torebki i woreczki na mrożonki, woreczki do lodu, torebki śniadaniowe, torby na śmieci, torebki do odkurzaczy, tuby kartonowe, woreczki z papieru lub tworzyw sztucznych, pojemniki papierowe, pudełka kartonowe lub papierowe, opakowania do butelek z kartonu, papieru lub tektury, osłony na doniczki z papieru; folie do pakowania z tworzyw sztucznych w rolkach i w arkuszach; folie z tworzyw sztucznych z pęcherzykami powietrza do pakowania lub zabezpieczania w transporcie; papier do pakowania, papier w arkuszach, papier pergaminowy; rękawy oraz woreczki do pieczenia i do gotowania, w tym w kuchenkach mikrofalowych, z papieru i folii z tworzyw sztucznych, papier i folie z tworzyw sztucznych do pieczenia w rolkach i w arkuszach; bibuły i bibuła filtracyjna, chorągiewki papierowe, filtry do kawy papierowe, papierowe chusteczki do nosa, ręczniki papierowe, ręczniki i serwetki papierowe do demakijażu, papierowe serwetki toaletowe, rolki papierowe, papierowa bielizna stołowa, w tym serwetki, serwetki oraz obrusy; taśmy przyklepne do celów papierniczych lub do użytku domowego, taśmy przyklepne do materiałów piśmiennych, dozowniki taśmy przyklepnej, **17** materiały

do pakowania z gumy i tworzyw sztucznych, pojemniki do pakowania z tworzyw sztucznych, **21** narzędzia do czyszczenia ręczne, a zwłaszcza mopy, wkłady i uchwyty do mopów, ściągacze do wody, zmywaki ścierne do celów kuchennych oraz zmywaki metalowe do szorowania; ściereczki, w tym impregnowane detergentem, szmatki oraz ircha do czyszczenia, ściereczki do wycierania kurzu, ściereczki do wycierania mebli, ściereczki do czyszczenia, szmatki do czyszczenia, ściarki do mycia podłóg, wszystkie z mikrofibry, frotty i bawełny; filtry do herbaty, filtry do kawy, formy, foremki do ciast, foremki do lodu, pojemniki do użytku w domu lub w kuchni, w tym pojemniki na chleb, pudełka na herbatę, klosze do przykrywania masła lub sera, naczynia i sztućce jednorazowe, kubki z papieru lub tworzyw sztucznych, tace papierowe do użytku domowego, talerze papierowe, torby izotermiczne, torby ozdobne do wyrobów cukierniczych, okładki na karty jadłospisowe, pokrowce na deski do prasowania, wiadra, kubły, kosze i kubły na śmieci, pakuły, rękawice do prac domowych, gąbki do celów domowych, gąbki toaletowe, klamerki.

(111) **245054** (220) 2010 12 06 (210) 378541

(151) 2012 03 09 (441) 2011 03 14

(732) GUMOPOLIS SPÓŁKA Z OGRANICZONĄ ODPOWIEDZIALNOŚCIĄ, Olkusz, PL.

(540)



Kolor znaku: czarny, czerwony

(531) 5.1.3, 7.1.24, 26.13.25, 27.5.1, 29.1.12

(510), (511) **17** kauczuki syntetyczne i naturalne półprzetworzone; tworzywa sztuczne półprzetworzone, w tym plastyfikaty techniczne, polwinity, polwioplasty; tworzywa sztuczne w formie wyciśniętej stosowane w produkcji; tworzywa sztuczne w formie granulatu używane do przetworzenia w formowaniu i wytłaczaniu; uszczelki, elementy uszczelniające, materiały uszczelniające, uszczelnienia techniczne do pojazdów mechanicznych, maszyn, urządzeń oraz silników, uszczelki hydrauliki siłowej, tuleje gumowe, tuleje gumowo-metalowe, gumowe osłony części maszyn, gumowe osłony krawędzi, osłony przegubów, pierścienie uszczelniające, pierścienie gumowe, podkładki elastyczne, gumowe artykuły formowane, sznurki i uszczelnienia z gumy pełnej i porowatej, membrany gumowe i wzmocnione tkaniną, płyty i profile gumowe, amortyzatory gumowo-metalowe, ograniczniki gumowe, okładziny do sprzęgieł, półprodukty na okładziny do hamulców, giętkie rurki tworzywowe, giętkie kolana, rury, rozgałęźniki, złączki, węże i przewody elastyczne.

(111) **245055** (220) 2010 12 06 (210) 378550

(151) 2012 03 09 (441) 2011 03 14

(732) COLGATE-PALMOLIVE COMPANY, Nowy Jork, US.

(540) LADY SPEED STICK WATERPROOF

(510), (511) **03** dezodoranty i antyperspiranty do użytku osobistego.(111) **245056** (220) 2010 12 06 (210) 378552

(151) 2012 03 09 (441) 2011 03 14

(732) ALBINEX ALBINA KRZYSZTOF I ANDRZEJ GAŃKO SPÓŁKA JAWNA, Sulejówek, PL.

(540)

Alpine Touch

(531) 27.5.1

(510), (511) **09** etui do okularów, łańcuszki do okularów, **21** ściereczki do okularów.(111) **245057** (220) 2010 12 06 (210) 378555

(151) 2012 03 09 (441) 2011 03 14

(732) ALBINEX ALBINA KRZYSZTOF I ANDRZEJ GAŃKO SPÓŁKA JAWNA, Sulejówek, PL.

(540)



(531) 27.5.1

(510), (511) **09** etui do okularów, łańcuszki do okularów, **21** ściereczki do okularów.

(111) **245058** (220) 2010 12 10 (210) 378793
 (151) 2012 03 09 (441) 2011 03 14
 (732) ZWIĄZEK PRODUCENTÓW AUDIO-VIDEO ZPAV, Warszawa, PL.
 (540)



Kolor znaku: czerwony, szary

(531) 26.11.2, 26.11.13, 27.5.1, 29.1.12

(510), (511) **45** zarządzanie prawami autorskimi (pokrewnymi), doradztwo, nadzór i licencjonowanie w zakresie własności intelektualnej, mediacje, badania prawne.

(111) **245059** (220) 2010 12 23 (210) 379333
 (151) 2012 03 09 (441) 2011 03 28
 (732) WIŚNIEWSKI MARIUSZ WIMAR, Kraśnik, PL.
 (540) POLEX
 (510), (511) **08** ręczne narzędzia ogrodnicze, **21** rękawice robocze, rękawice ogrodnicze, **22** siatki, plandeki.

(111) **245060** (220) 2010 12 23 (210) 379334
 (151) 2012 03 09 (441) 2011 03 28
 (732) WIŚNIEWSKI MARIUSZ WIMAR, Kraśnik, PL.
 (540) WIMAR
 (510), (511) **08** ręczne narzędzia ogrodnicze, **21** rękawice robocze, rękawice ogrodnicze, **22** siatki, plandeki.

(111) **245061** (220) 2003 02 28 (210) 261620
 (151) 2012 03 07 (441) 2003 09 08
 (732) Marek Puchała, Aleksandria Pierwsza, PL.
 (540)



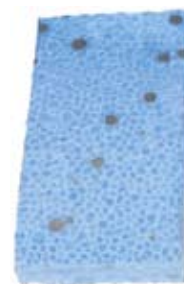
Kolor znaku: granatowy, niebieski, biały

(531) 5.5.19, 26.4.1, 27.5.1, 29.1.13

(510), (511) **12** wózki dziecięce głębokie i spacerowe z wyłączeniem siatek do wózków, **20** upominki z bambusa, drewna, korka, trzciny, kości słoniowej, wikliny lub imitacji tych surowców albo z tworzyw sztucznych, chodziki, kojce i łóżeczka dla dzieci.

(111) **245062** (220) 2006 10 31 (210) 317430
 (151) 2011 09 30 (441) 2007 02 05
 (732) TERMO ORGANIKA Sp. z o.o., Kraków, PL.

(540)



Kolor znaku: czarny, jasnoniebieski

(531) 25.7.1, 29.1.4, 29.1.8

(510), (511) **17** styropian i produkty styropianowe, materiały izolacyjne, materiały termoizolacyjne, przeciwwilgociowe, materiały dźwięko- i wibroizolacyjne, materiały zabezpieczające przed promieniowaniem UV, tworzywa styropianowe, **19** materiały budowlane ogniotrwałe, płyty niemetalowe, niemetalowe materiały budowlane i wykończeniowe, ścienne pokrycia niemetalowe.

(111) **245063** (220) 2009 11 09 (210) 362626
 (151) 2011 09 21 (441) 2010 02 15
 (732) Zakład Tworzyw Sztucznych i Wyrobów Różnych „HEKO” Henryk Konieczny, Czeremo, PL.
 (540) heko power
 (510), (511) **03** autokosmetyki.

(111) **245064** (220) 2009 11 09 (210) 362627
 (151) 2011 09 21 (441) 2010 02 15
 (732) Zakład Tworzyw Sztucznych i Wyrobów Różnych „HEKO” Henryk Konieczny, Czeremo, PL.
 (540) heko flash
 (510), (511) **03** autokosmetyki, płyny do spryskiwaczy samochodowych letnie i zimowe przeciwzamarzające.

(111) **245065** (220) 2009 11 09 (210) 362628
 (151) 2011 09 21 (441) 2010 02 15
 (732) Zakład Tworzyw Sztucznych i Wyrobów Różnych „HEKO” Henryk Konieczny, Czeremo, PL.
 (540) heko błysk
 (510), (511) **03** autokosmetyki.

(111) **245066** (220) 2009 11 09 (210) 362629
 (151) 2011 09 21 (441) 2010 02 15
 (732) Zakład Tworzyw Sztucznych i Wyrobów Różnych „HEKO” Henryk Konieczny, Czeremo, PL.
 (540) heko moc
 (510), (511) **03** autokosmetyki.

(111) **245067** (220) 2010 05 28 (210) 370914
 (151) 2012 03 09 (441) 2010 08 30
 (732) Zbigniew Kordula, Białystok, PL.
 (540) POGOTOWIE FLAGOWE
 (510), (511) **20** drzewce flagowe, **24** flagi (niepapierowe), **37** montaż flag, drzewc, uchwyty flagowych.

(111) **245068** (220) 2010 07 02 (210) 372328
 (151) 2012 03 09 (441) 2010 10 11
 (732) Unilever N.V., Rotterdam, NL.
 (540) MOTIONSENSE
 (510), (511) **03** mydła; wyroby perfumeryjne, olejki eteryczne, kosmetyki; wody kolońskie, wody toaletowe, perfumowane spraye do ciała; olejki, kremy i lotiony do skóry; pianki do golenia, żele do golenia, płyny przed goleniem i po goleniu; puder, talk; środki do kąpieli i pod prysznic; płyny do pielęgnacji włosów; środki do czyszczenia zębów, pasty do zębów; płyny do płukania jamy ustnej nie do celów medycznych; dezodoranty; antyperspiranty do użytku osobistego; środki toaletowe nie do celów medycznych.

(111) **245069** (220) 2010 07 05 (210) 372332
 (151) 2012 03 09 (441) 2010 10 11
 (732) FOODCARE Spółka z ograniczoną odpowiedzialnością,
 Zabierzów, PL.
 (540)



Kolor znaku: biały, granatowy
 (531) 26.1.2, 26.11.1, 26.11.12, 27.5.1, 29.1.12
 (510), (511) **30** ciasta, ciasteczka, ciasto na ciasto, ciasto w proszku,
 wyroby cukiernicze.

(111) **245070** (220) 2010 07 05 (210) 372340
 (151) 2012 03 09 (441) 2010 10 11
 (732) ADVISERS Spółka Akcyjna, Warszawa, PL.
 (540)



Kolor znaku: czerwony, granatowy
 (531) 27.5.1, 29.1.12
 (510), (511) **35** doradztwo w zakresie organizowania i prowadzenia
 działalności gospodarczej, doradztwo w zakresie zarządzania perso-
 nalnego, pomoc przy zarządzaniu przedsiębiorstwami przemysło-
 wymi lub handlowymi, prowadzenie ksiąg, rachunkowość, **36** agen-
 cie ściągania wierzytelności, doradztwo w sprawach finansowych,
 usługi finansowe, pośrednictwo finansowe, usługi powiernicze.

(111) **245071** (220) 2010 08 05 (210) 373803
 (151) 2012 03 09 (441) 2010 11 08
 (732) Firma Handlowa SARIUS Artur Mańczak, Gdynia, PL.
 (540) COVAL

(510), (511) **06** budowlane materiały metalowe i wyroby z nich: arma-
 tura do przewodów, blacha i materiały blacharskie, ćwieki, drut, drabi-
 ny, dzwonki, gwoździe, haki i klamry, imadła, kątowniki i profile, klucze,
 kłódki, kołki, kowadła, konstrukcje metalowe, kątowniki, nakrętki i nity,
 obręcze, okucia i opaski zaciskowe, osprzęt do drzwi i okien, pierście-
 nie dystansowe, oporowe z gwintem lub bez, płyty kotwiące, podkład-
 ki, pręty, skrzynie, pojemniki, rękojeści do narzędzi, rury, rurki, rygle,
 sworznie, śruby i wkręty, tuleje, uszczelki i zaciski metalowe zamki, za-
 suwy, złącza, **07** maszyny sterowane mechanicznie, elektrycznie i ma-
 szyny sterowane pneumatycznie oraz części do nich służące do obróbki
 metalu, tworzywa sztucznego, drewna, betonu kamienia, do malowa-
 nia, spawania, czyszczenia, cięcia, mycia, mieszania, maszyny rolnicze
 i części do nich, **08** narzędzia, przyrządy ręcznie sterowane i części do
 nich, przyrządy do cięcia, szlifowania, polerowania, brzeszczoty, dłuta,
 dziurkacze, frezy, gwinty, gwintownice, imadła, kielnie, kilofy, kleszcze
 do osadzania kołków, klucze, kosiarki ogrodowe ręczne, krążki, krążki
 czepne, łomy, młotki, narzędzia ogrodowe i rolnicze, nożyce, nitowni-
 ce, napinacze, obcęgi, obcinacze, opryskiwacze, ostrzarki, pilniki, piły,
 pistolety do wyciskania masy, przecinaki, punktaki, przyrządy ręczne
 do szlifowania i polerowania, rozwiertaki, sekatory, siekiery, skrobaki,
 strugi, szczypce, śrubokręty, świdry, tarcze szlifierskie, topory, ubijaki,
 wiertarki, wiertła, wkrętki, wyrzynarki.

(111) **245072** (220) 2010 08 26 (210) 374620
 (151) 2012 03 09 (441) 2010 12 06
 (732) Data System Group Spółka z ograniczoną
 odpowiedzialnością Spółka komandytowa, Poznań, PL.
 (540)



Kolor znaku: czerwony, czarny, szary
 (531) 24.15.1, 27.5.1, 29.1.13

(510), (511) **09** urządzenia do nawigacji dla pojazdów jako kompute-
 ry pokładowe, **35** usługi reklamowe.

(111) **245073** (220) 2010 08 29 (210) 374662
 (151) 2012 03 09 (441) 2010 12 06
 (732) INSTYTUT PRZEMYSŁU SKÓRZANEGO W ŁODZI, Łódź, PL.
 (540)



Kolor znaku: biały, ciemnoniebieski, zielony
 (531) 2.9.19, 24.13.25, 29.1.13
 (510), (511) **10** wkładki ortopedyczne, wkładki zdrowotne dla stopy
 cukrzycowej, **25** obuwie zdrowotne i elementy obuwia.

(111) **245074** (220) 2010 09 08 (210) 375093
 (151) 2012 03 09 (441) 2010 12 20
 (732) CIEPIELA TECHNOLOGY PROMOTION Andrzej Ciepela,
 Warszawa, PL.
 (540)



Kolor znaku: żółty, zielony, ciemnoczerwony
 (531) 27.5.1, 29.1.13
 (510), (511) **35** promocja i sprzedaż dla osób trzecich betoniarni sta-
 cjonarnych i mobilnych, urządzeń recyklingu resztek betonowych
 stacjonarnych i mobilnych, instalacji do podawania popiołów na
 przenośnik taśmowy stacjonarnych i mobilnych, instalacji do pro-
 dukcji mieszanek kruszono-spoiwowych stacjonarnych i mobilnych.

(111) **245075** (220) 2010 09 13 (210) 375283
 (151) 2012 03 09 (441) 2010 12 20
 (732) Wytwórnia Octu i Musztardy OCTIM Spółka z ograniczoną
 odpowiedzialnością, Olsztyn, PL.
 (540)



Kolor znaku: czerwony
 (531) 26.11.1, 27.5.1, 29.1.1
 (510), (511) **30** ocet.

(111) **245076** (220) 2010 09 13 (210) 375311
 (151) 2012 03 09 (441) 2010 12 20
 (732) Przedsiębiorstwo Farmaceutyczne SULPHUR ZDRÓJ EXIM
 Alojzy Kubiak, Busko-Zdrój, PL.

(540)



Kolor znaku: niebieski, czerwony, biały

(531) 7.1.24, 25.1.1, 27.5.1, 29.1.13

(510), (511) **03** mydła, mydła dezynfekujące, mydła lecznicze, mydła toaletowe, pasty na bazie mydeł, mydła płynne, emulsje do celów kosmetycznych, dezynfekcyjnych i leczniczych na bazie mydeł.(111) **245077** (220) 2010 09 14 (210) 375369

(151) 2012 03 09 (441) 2010 12 20

(732) Kancelaria Radcy Prawnego Togatus Sławomir Trojanowski, Olsztyn, PL.

(540)



Kolor znaku: ciemnobrązowy, jasnobrązowy, biały

(531) 2.3.7, 2.3.22, 17.3.1, 23.1.1, 29.1.12

(510), (511) **35** usługi z zakresu public relations, doradztwo w zakresie organizowania i prowadzenia działalności gospodarczej i zarządzania działalnością gospodarczą, **36** zarządzanie rynkami finansowymi, **45** usługi prawnicze.(111) **245078** (220) 2010 09 16 (210) 375428

(151) 2012 03 09 (441) 2010 12 20

(732) „WŁODAR TRADE” Wiesław Włodarczyk Spółka Jawna, Częstochowa, PL.

(540)



Kolor znaku: beżowy, czerwony

(531) 26.4.1, 26.4.18, 27.5.1, 29.1.12

(510), (511) **19** cement, zaprawy cementowe jako materiały budowlane.(111) **245079** (220) 2010 09 16 (210) 375430

(151) 2012 03 09 (441) 2010 12 20

(732) „WŁODAR TRADE” Wiesław Włodarczyk Spółka Jawna, Częstochowa, PL.

(540)



Kolor znaku: beżowy, niebieski

(531) 26.4.1, 26.4.18, 27.5.1, 29.1.12

(510), (511) **19** cement, zaprawy cementowe jako materiały budowlane.(111) **245080** (220) 2010 09 23 (210) 375709

(151) 2011 12 29 (441) 2011 01 03

(732) Warmińsko-Mazurska Izba Rzemiosła i Przedsiębiorczości, Olsztyn, PL.

(540)



Kolor znaku: żółty, błękitny, zielony, granatowy

(531) 7.3.2, 26.4.9, 27.5.1, 29.1.13

(510), (511) **06** materiały budowlane metalowe, przenośne metalowe konstrukcje budowlane, osprzęt do okien, ograniczniki do okien, okucia budowlane, zamknięcia do okien, zawiasy, parapety, okna, ramy okienne, skrzydła okienne na zawiasach, wszystkie wyżej wymienione towary z metalu oraz nie z metalu; futryny okienne metalowe, rolety zewnętrzne metalowe, żaluzje metalowe, budownictwo (kratownice, szkielety)-metalowe, rolki do okien, prowadnice do okien, okna skrzynkowe metalowe, okucia do okien, w tym ozdobne, ościeżnice metalowe, **19** stolarka otworowa z tworzyw sztucznych, zwłaszcza okna i drzwi; niemetalowe: materiały budowlane, stolarka otworowa, drzwi, okna, futryny okienne, futryny do drzwi, okucia okien, przegrody, witryny, ścianki, parapety, konstrukcje przenośne, ramy okienne, osprzęt do okien i drzwi, okiennice, parapety, rolety zewnętrzne, szkło okienne, szkło dla budownictwa, okna witrażowe, żaluzje niemetalowe i nietekstylne, **35** usługi w zakresie informacji handlowej, usługi marketingowe, działalność informacyjna, agencje importowo-eksportowe, reklama z wykorzystaniem metod słownych, dźwiękowych, audiowizualnych i multimedialnych oraz sieci komputerowych, **37** kompleksowa informacja o materiałach budowlanych, nadzór budowlany, techniczny, usługi konstruktorskie, roboty wykończeniowe, usługi budowlane i remontowe budynków, wykonywanie i montaż stolarki okiennej, w tym stolarki drewnianej, uszczelnianie drzwi i okien.(111) **245081** (220) 2010 12 06 (210) 378535

(151) 2012 03 09 (441) 2011 03 14

(732) PIEKARNIA BARTKOWSCY SPÓŁKA JAWNA, Toruń, PL.

(540)



Kolor znaku: pomarańczowy, brązowy, biały

(531) 8.1.1, 27.5.1, 29.1.13

(510), (511) **29** sałatki warzywne, **30** ciasto, ciastka, wyroby cukiernicze, bułka tarta, kanapki, chleb, bułki, **43** kawiarnie, bary szybkiej obsługi-snack-bary.(111) **245082** (220) 2010 12 06 (210) 378544

(151) 2012 03 09 (441) 2011 03 14

(732) CUNNINGHAM LINDSEY POLSKA SPÓŁKA Z OGRANICZONĄ ODPOWIEDZIALNOŚCIĄ, Warszawa, PL.

(540)



Kolor znaku: biały, niebieski

(531) 14.1.15, 26.1.1, 27.5.1, 29.1.12

(510), (511) **36** usługi wyceny finansowej w zakresie ubezpieczeń, bankowości, nieruchomości, usługi wyceny kosztów naprawy, usługi ubezpieczeń.(111) **245083** (220) 2010 12 06 (210) 378548

(151) 2012 03 09 (441) 2011 03 14

(732) POLSKA GRUPA BIOGAZOWA INWESTYCJE SPÓŁKA Z OGRANICZONĄ ODPOWIEDZIALNOŚCIĄ, Warszawa, PL.

(540)



Kolor znaku: szary, zielony, żółty

(531) 1.15.5, 27.5.1, 29.1.13

(510), (511) **39** dystrybucja energii cieplnej i energetycznej, **40** wytwarzanie energii cieplnej i energetycznej, recykling odpadków i odpadów.

(111) **245084** (220) 2010 12 06 (210) 378571
 (151) 2012 03 09 (441) 2011 03 14
 (732) DAWIEC JÓZEF F.P.H.U. BADYL PARTNER, Mszana Górna, PL.
 (540)



Kolor znaku: brązowy, ciemnobrązowy, ciemnożółty, zielony, żółty, pomarańczowy

(531) 5.9.1, 5.9.6, 25.1.15, 26.1.2, 27.5.1, 29.1.15

(510), (511) **31** produkty rolne, ogrodnicze, leśne oraz ziarna o ile zawarte są w klasie 31; świeże owoce i warzywa; rośliny i kwiaty, kłącza i nasiona roślin owocowych i warzyw, **35** usługi agencji importowo-eksportowej; pośredniczenie w zawieraniu umów, załatwianiu formalności, kontraktacji i skupu owoców, warzyw i ekologicznych produktów rolnych; organizowanie i prowadzenie ekologicznych gospodarstw rolnych; usługi pośrednictwa handlowego na rzecz firm krajowych i zagranicznych; usługi prowadzenia sprzedaży w sklepach i/lub hurtowniach oraz za pośrednictwem strony internetowej towarów takich jak: świeże owoce i warzywa, konserwowane, mrożone owoce i warzywa, przetwory owocowo-warzywne, artykuły spożywcze, napoje bezalkoholowe i alkoholowe, wyroby tytoniowe, kwiaty, rośliny, nasiona, nawozy i środki ochrony roślin; usługi reklamowe, dystrybucja materiałów reklamowych, próbek i wzorów wyrobów; usługi w zakresie organizacji pokazów, wystaw i targów w celach handlowych i promocyjnych; organizacja i prowadzenie skupu owoców i warzyw; doradztwo i pomoc w zakresie organizowania i prowadzenia działalności gospodarczej; usługi badania rynku, **39** usługi transportowe i spedycyjne; towarowy transport drogowy pojazdami uniwersalnymi i specjalistycznym, specjalistyczny transport chłodniczy; składowanie, magazynowanie, magazynowanie chłodnicze, przechowywanie, pakowanie, sortowanie, konfekcjonowanie, rozładunek, załadunek i dostarczanie towarów; usługi informacyjne i pośrednictwo w zakresie transportu i spedycji.

(111) **245085** (220) 2010 12 10 (210) 378775
 (151) 2012 03 09 (441) 2011 03 14
 (732) Unilever N.V., Rotterdam, NL.
 (540) DOMESTOS 360 o

(510), (511) **03** preparaty czyszczące i wybielające, kostki do czyszczenia toalet.

(111) **245086** (220) 2010 12 10 (210) 378783
 (151) 2012 03 09 (441) 2011 03 14

(732) CENTRUM NAUKOWO-BADAWCZE OCHRONY PRZECIWOŻAROWEJ IM. JÓZEFA TULISZKOWSKIEGO, Józefów k.Otwocka, PL.

(540) GAM

(510), (511) **09** gaśnice, modułowe urządzenia gaśnicze, stacjonarne urządzenia gaśnicze, stałe urządzenia gaśnicze, gaśnice przewożne, agregaty gaśnicze.

(111) **245087** (220) 2010 12 17 (210) 379099
 (151) 2012 03 09 (441) 2011 03 28

(732) INWESTYCJE ALTERNATYWNE PROFIT SPÓŁKA AKCYJNA, Warszawa, PL.

(540)



(531) 3.7.1, 27.5.1

(510), (511) **14** monety, **35** usługi w zakresie obrotu numizmatami, **36** wycena zbiorów numizmatycznych, **42** ekspertyzy i certyfikaty numizmatyczne.

(111) **245088** (220) 2010 12 17 (210) 379107
 (151) 2012 03 09 (441) 2011 03 28
 (732) LOTTE WEDEL SPÓŁKA Z OGRANICZONĄ ODPOWIEDZIALNOŚCIĄ, Warszawa, PL.

(540) JEDYNE OD WEDLA

(510), (511) **30** słodycze nie do celów medycznych, słodycze na bazie czekolady, czekolada, słodycze na bazie cukru, ciasta i ciastka.

(111) **245089** (220) 2010 12 23 (210) 379356
 (151) 2012 03 09 (441) 2011 03 28
 (732) ABM SPÓŁKA AKCYJNA, Kraków, PL.
 (540)



Kolor znaku: biały, fioletowy

(531) 26.4.1, 26.4.2, 27.5.1, 29.1.12

(510), (511) **20** meble; meble biurowe; meble barowe; osprzęt do mebli niemetalowy; akcesoria meblowe niemetalowe; przegrody drewniane do mebli; wykończeniowe elementy plastikowe do mebli; meble metalowe; meble szkolne; półki meblowe; meble sklepowe; boksy kasowe jako meble; fotele; krzesła; kosze niemetalowe; koszyki niemetalowe; regały; elementy regałów; wózki meblowe; lady jako meble; manekiny; ekspozytory; nogi ekspozycyjne; biurka; szafy; szafki; kontenerki niemetalowe; meble warsztatowe; skrzynki niemetalowe; wieszaki na ubrania; wieszaki sklepowe; stojaki konfekcyjne; lustra; witryny.

(111) **245090** (220) 2010 12 27 (210) 379438
 (151) 2012 03 09 (441) 2011 04 11

(732) KUBICZEK MAREK POWERMED WORLD UNION, Bielsko-Biała, PL.

(540) INOX PROLINE

(510), (511) **35** sprzedaż promocja i reklama, także za pośrednictwem Internetu następujących towarów: przyborów kuchennych i gospodarstwa domowego, sprzętu do czyszczenia kuchennych urządzeń elektrycznych, narzędzi i przyrządów o napędzie ręcznym, wyrobów nożowniczych, sztućców, naczyń i pojemników do użytku w domu lub w kuchni, naczyń metalowych, wyrobów szklanych, porcelanowych i ceramicznych, urządzeń do grzania, gotowania, suszenia, chłodzenia, środków do czyszczenia, mycia i szorowania urządzeń, przyborów i wyrobów kuchennych, **37** naprawa, konserwacja i instalowanie oraz montaż urządzeń, przyborów i wyrobów kuchennych.

(111) **245091** (220) 2011 01 03 (210) 379690
 (151) 2012 03 09 (441) 2011 04 11

(732) ŁUKASZYK SZYMON, Katowice, PL.

(540) THUNDERBRIDGE

(510), (511) **09** programy komputerowe, programy antywirusowe; systemy operacyjne, systemy sieciowe; sprzęt przetwarzający dane; komputery; akcesoria i sprzęt komputerowy, komputerowe urządze-

nia peryferyjne; czyste i nagrane nośniki danych; gry komputerowe; urządzenia do nagrywania, transmisji lub reprodukcji dźwięku lub obrazu, **38** telekomunikacja; wideokomunikacja; przesyłanie wiadomości, danych, głosu i obrazu na odległość, usługi przesyłania informacji poprzez sieć telekomunikacyjną, komunikacja przy pomocy terminali komputerowych, przesyłanie informacji tekstowej, obrazowej, dźwiękowej i skompilowanej w formie zapisu elektronicznego oraz udostępnianie łączności do przesyłania takiej informacji poprzez terminale komputerowe, łączność elektroniczna, transmisje internetowe, prowadzenie forum on-line, usługi w zakresie poczty elektronicznej, administrowanie serwerów pocztowych, ogłoszenia elektroniczne, transmisja i przetwarzanie poczty elektronicznej (e-mail); portale internetowe, rozpowszechnianie programów i informacji za pośrednictwem sieci informatycznych; agencje informacyjne, obsługa baz danych dostępnych przez Internet, tworzenie i utrzymywanie systemów obsługi klienta dostępnych przez Internet, informacja o powyższych usługach, **42** programowanie komputerów na zlecenie, projektowanie i tworzenie oprogramowania komputerowego; projektowanie systemów komputerowych, systemów komunikacji na odległość, sieci komputerowych i teleinformatycznych, dostosowywanie programów do potrzeb użytkownika, doradztwo w zakresie informatyzacji przedsiębiorstw, najem, licencjonowanie, leasing i wynajem programów komputerowych i oprogramowania komputerowego; projektowanie i rozwój sprzętu komputerowego; instalowanie, kopiowanie, aktualizowanie, wynajmowanie oprogramowania komputerowego; serwis oprogramowania; tworzenie i utrzymywanie stron internetowych, administrowanie stronami internetowymi (hosting); wynajem i dzierżawa sprzętu komputerowego; obsługa baz danych dostępnych przez internet, tworzenie i utrzymywanie systemów obsługi klienta dostępnych przez internet; powielanie oprogramowania komputerowego zapisanego na nośnikach danych; ekspertyzy w zakresie komputerów, systemów komputerowych i programów komputerowych, konsulting i doradztwo w zakresie komputerów, programów komputerowych oraz ww. usług.

(111) **245092** (220) 2011 01 04 (210) 379705
 (151) 2012 03 09 (441) 2011 04 11
 (732) NOVISON SPÓŁKA Z OGRANICZONĄ
 ODPOWIEDZIALNOŚCIĄ, Bielsko-Biała, PL.
 (540)



Kolor znaku: zielony

(531) 26.1.1, 26.1.16, 26.2.1, 26.11.1, 27.5.1, 29.1.3
 (510), (511) **35** doradztwo specjalistyczne w zakresie organizowania i prowadzenia działalności gospodarczej, doradztwo w zakresie zarządzaniem personelem, zarządzaniem działalnością gospodarczą, **36** pośrednictwo ubezpieczeniowe, pośrednictwo finansowe, usługi ubezpieczeniowe, **41** doradztwo i instruktaże zawodowe w zakresie ubezpieczeń, biznesu, organizowanie i prowadzenie konferencji, seminariów, sympozjów, kongresów.

(111) **245093** (220) 2011 01 04 (210) 379706
 (151) 2012 03 09 (441) 2011 04 11
 (732) NOVISON SPÓŁKA Z OGRANICZONĄ
 ODPOWIEDZIALNOŚCIĄ, Bielsko-Biała, PL.
 (540)



Kolor znaku: zielony

(531) 26.1.1, 26.1.16, 26.2.1, 26.11.2, 27.5.1, 29.1.3

(510), (511) **35** doradztwo specjalistyczne w zakresie organizowania i prowadzenia działalności gospodarczej, doradztwo w zakresie zarządzaniem personelem, zarządzaniem działalnością gospodarczą, **36** pośrednictwo ubezpieczeniowe, pośrednictwo finansowe, usługi ubezpieczeniowe, **41** doradztwo i instruktaże zawodowe w zakresie ubezpieczeń, biznesu, organizowanie i prowadzenie konferencji, seminariów, sympozjów, kongresów.

(111) **245094** (220) 2011 01 04 (210) 379708
 (151) 2012 03 09 (441) 2011 04 11
 (732) NOVISON SPÓŁKA Z OGRANICZONĄ
 ODPOWIEDZIALNOŚCIĄ, Bielsko-Biała, PL.
 (540)



Kolor znaku: złoty

(531) 26.1.1, 26.2.1, 27.5.1, 29.1.2

(510), (511) **35** doradztwo specjalistyczne w zakresie organizowania i prowadzenia działalności gospodarczej, doradztwo w zakresie zarządzaniem personelem, zarządzaniem działalnością gospodarczą, **36** pośrednictwo ubezpieczeniowe, pośrednictwo finansowe, usługi ubezpieczeniowe, **41** doradztwo i instruktaże zawodowe w zakresie ubezpieczeń, biznesu, organizowanie i prowadzenie konferencji, seminariów, sympozjów, kongresów.

(111) **245095** (220) 2011 02 21 (210) 379898
 (151) 2012 03 09 (441) 2011 06 06
 (732) WSZELACZYŃSKA IRENA, WSZELACZYŃSKI GRZEGORZ A.T.S.
 ELECTRO-LUBE POLSKA SPÓŁKA CYWILNA, Legnica, PL.
 (540)



Kolor znaku: biały, czerwony, czarny, szary

(531) 1.15.15, 15.1.23, 15.1.24, 19.1.25, 26.4.2, 27.5.1, 29.1.14

(510), (511) **07** smarownice jako części maszyn, **42** opracowywanie projektów technicznych.

(111) **245096** (220) 2011 01 28 (210) 380612
 (151) 2012 03 08 (441) 2011 05 09
 (732) BALCERZAK SŁAWOMIR ASESOR EWALUACJA I ROZWÓJ,
 Warszawa, PL.
 (540)



Kolor znaku: czarny, niebieski, biały

(531) 2.9.4, 27.5.1, 29.1.13

(510), (511) **35** badania: marketingowe, opinii publicznej, rynku, w dziedzinie działalności gospodarczej; dobór personelu za pomocą metod psychotechnicznych, doradztwo specjalistyczne w sprawach

działalności gospodarczej, doradztwo w zakresie zarządzania personelem, doradztwo w zarządzaniu działalnością gospodarczą, ekspertyzy w zakresie wydolności przedsiębiorstw, public relations, reklama, rekrutacja personelu, kreowanie wizerunku w zakresie firmy, usług, towaru, **38** udostępnianie Internetu dla forum dyskusyjnego, połączenie ze światową siecią komputerową za pośrednictwem telekomunikacji; przysyłanie informacji tekstowej i obrazkowej za pomocą komputera, poprzez sieć internetową, **41** doradztwo zawodowe w postaci porad w zakresie edukacji lub kształcenia; edukacja (nauczanie); usługi klubów zdrowia w zakresie poprawiania kondycji, organizowanie i obsługa konferencji; kongresy; kształcenie praktyczne (pokazy); nauczanie korespondencyjne; usługi w zakresie obrazów cyfrowych, organizowanie i prowadzenie pracowni specjalistycznych [szkolenia]; organizowanie i prowadzenie: seminariów, sympozjów, zjazdów; organizowanie wystaw z dziedziny kultury lub edukacji; produkcja filmów; publikacje elektroniczne on-line książek i periodyków; udostępnianie publikacji elektronicznych on-line, **42** naukowe i techniczne usługi i badania oraz ich projektowanie; przemysłowa analiza i badanie usług; projektowanie i rozwój oprogramowania.

(111) **245097** (220) 2011 01 28 (210) 380613
 (151) 2012 03 08 (441) 2011 05 09
 (732) PASZKIEWICZ MARCIN, Warszawa, PL.
 (540)

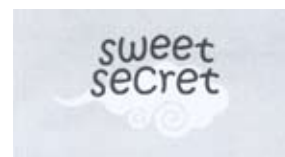
milano
 GALERIA

Kolor znaku: fioletowy, czarny

(531) 24.17.1, 24.17.2, 27.5.1, 29.1.12
 (510), (511) **14** amulety [biżuteria], biżuteria, biżuteria komórkowa, biżuteria ze szkła sztrasowego [imitacje drogich kamieni], bransoletki [biżuteria], bransoletki do zegarków, breloczki [biżuteria], breloczki do kluczy ozdobne, broszki [biżuteria], chronografy [zegarki], dzieła sztuki z metali szlachetnych, emblematy z metali szlachetnych, etui na zegarki [prezentacja], futerały do stosowania w zegarmistrzostwie, ozdoby z gagatu, kasetki na biżuterię [szkatułka], kolczyki, koperty do zegarków, łańcuszki [biżuteria], łańcuszki do zegarków, medaliony [biżuteria], metale szlachetne, nieprzetworzone lub półprzetworzone, monety, naszyjniki [biżuteria], obrączki [biżuteria], obudowy [skrzynki] do zegarów, ozdoby [biżuteria], ozdoby do kapeluszy z metali szlachetnych, ozdoby do obuwia z metali szlachetnych, ozdoby z bursztynu, ozdoby ze srebra, ozdoby z agatu, ozdoby z kości słoniowej, pudełka z metali szlachetnych, spinki do krawatów, spinki do mankietów, sprężyny do zegarków, szkiełka do zegarków, szpilki [biżuteria], szpilki do krawatów, szpilki ozdobne, tarcze zegarów i zegarków, zegarki, zegarki na rękę, zegary, zegary i zegarki elektryczne, zegary słoneczne, zegary sterujące [zegary wzorcowe], **18** aktówki, aktówki, teczki, bandedy, chlebaki na ramię [torby], futra [skóry zwierzęce], etui na klucze [skórzane], komplety podróżne [wyroby skórzane], kuferki, kuferki na kosmetyki [przenośne], kufrы багаżowe, kufrы podróżne, okładziny do mebli ze skóry, wykończenia i dekoracje ze skóry do mebli, parasole, pokrowce na parasole, parasolki, skórzane pasy, pasy naramienne ze skóry, plecaki, pokrowce na parasole, pokrowce na sprężyny [skórzane], portfele, portmonetki, portmonetki z siatki oczkowej, przeciw-słoneczne parasole, pudełka ze skóry lub ze skóry wtórnej, pudełka z fibry, pudła skórzane na kapelusze, pusła, puśliśka, rączki do parasoli, rączki walizek, wyroby rymarskie, rzemienie [rymarstwo], rzemienie skórzane, sakwy i sakiewki ze skóry, sakwy ze skóry do pakowania, siatki na zakupy, sznury (skórzane), teczki szkolne, teki, dyplomatyki, torby alpinistyczne, torby do pakowania [koperty, woreczki] ze skóry, torby na kółkach, torby na ubranie [podróżne], torby na zakupy, torby plażowe, torby podróżne, torby skórzane na narzędzia, bez zawartości, torby sportowe, torby turystyczne, torebki, tornistry szkolne, walizeczki, rączki do walizki, walizki ze skóry lub ze skóry wtórnej, walizy, **24** bielizna domowa, bielizna kąpielowa [z wyjątkiem odzieży], materiały na bieliznę osobistą, bielizna pościelowa, bielizna stołowa niepapierowa, bielizna stołowa tekstylna, bielizna wzorzysta, bieżniki stołowe, ceraty [obrusy], firanki, materiały pokryte motywami rysunkami do haftowania, kapy na łóżka, kołderki do przykrywania nóg, kapy na łóżka [narzuty], materiały lepkie przyklejane na gorąco, materiały tekstylne nietkane, narzuty na łóżka, narzuty pikowane, obicia ścienne z materiałów tekstylnych, obrusy na stół [niepapierowe], obrusy stołowe

[niepapierowe], okładziny do mebli z surowców włókienniczych, okładziny do mebli z tworzyw sztucznych, papierowe narzuty na łóżka, pledy podróżne, płótna do gobelinów i haftów, płótno klejowe inne niż do materiałów piśmiennych, podstawki pod kieliszki [z tkanin], podszewki [tkaniny], podszewki do kapeluszy, pokrowce do drukarek z materiałów tekstylnych, pokrowce na deski toaletowe [tkaniny], pokrowce na poduszki, pokrowce ochronne na meble, pokrycie na materace, poszewki, poszewki na poduszki, pościel, prześcieradła [tkaniny], przykrycia na łóżka, ręczniki do twarzy tekstylne, ręczniki tekstylne, rękawice toaletowe, serwetki tekstylne, **25** berbety, kwefy [odzież], berety, bezrękawniki, bielizna damska, bielizna osobista, biustonosze, bluzki, bluzy, kombinezony, boty, buty, chusty, fulary, cylindry [kapelusze], czapki [nakrycia głowy], etole [futra], fartuchy [odzież], fulary [ozdobne krawaty], futra [odzież], gabardyna [ubrania], garnitury, getry, halki, półhalki, halki [bielizna], kalosze, kamasze, kamizelki, kapelusze, kaptury [odzież], kąpielówki, kombinezony, kombinezony [odzież], kostiumy kąpielowe, koszule, koszulka gimnastyczna, krawaty, kurtki [odzież], kurtki wełniane lub futrzane z kapturem, legginsy, majtki, mufki [odzież], mundury, nakrycia głowy, nakrycia głowy [odzież], napierśniki, plastry [koszule], obuwie, odzież, odzież dla kolarzy, odzież gimnastyczna, odzież gotowa, odzież ze skóry, odzież z imitacji skóry, okrycia wierzchnie [odzież], okucia metalowe do butów, palta, pantofle kąpielowe, paski [odzież], peleryny, piżamy, płaszcze, płaszcze, palta, płaszcze kąpielowe, podkoszulki, pończochy, potniki, półbuty, prochowce, pulowery, rajstopy, rękawiczki [odzież], rękawiczki z jednym palcem, sandały, sandały kąpielowe, sari, skarpetki, odzież ze skóry, odzież z imitacji skóry, slipy, spodnie, spódnice, staniki, stroje kąpielowe, stroje plażowe, sukienki, swetry, szale, szaliki, szkielety do kapeluszy, szlafroki, T-shirty, wyroby pończosznice, żakiety pikowane [ubrania], **35** agencje importowo-eksportowe, agencje informacji handlowej, agencje reklamowe, analizy kosztów, analizy rynkowe, audyt, organizowanie sprzedaży w trybie aukcji i przetargów publicznych, wynajem automatycznych dystrybutorów, badania marketingowe, badania opinii publicznej, badania rynku, badania w dziedzinie działalności gospodarczej, wynajmowanie maszyn i urządzeń dla biur, biura pośrednictwa pracy, usługi porównywania cen, dekoracja wystaw sklepowych, oferowanie w mediach produktów dla handlu detalicznego, dobór personelu za pomocą metod psychotechnicznych, powielanie dokumentów, doradztwo specjalistyczne w sprawach działalności gospodarczej, doradztwo w zakresie organizowania i prowadzenia działalności gospodarczej, doradztwo w zakresie prowadzenia działalności gospodarczej, doradztwo w zakresie zarządzania personelem, doradztwo w zarządzaniu działalnością gospodarczą, doręczanie gazet osobom trzecim, dystrybucja materiałów reklamowych [próbek, druków, prospektów, broszur], usługi impresariów w działalności artystycznej, informacja o działalności gospodarczej, edytorskie usługi w dziedzinie reklamy, ekonomiczne prognozy, ekspertyzy w zakresie wydolności przedsiębiorstw, zarządzanie w zakresie zamówień w handlu, handlowe informacje i porady udzielane konsumentom [punkty informacji, konsumentkiej], handlowe wyceny, kolportaż próbek, pozyskiwanie danych do komputerowych baz danych, systematyzacja danych komputerowych baz danych, komputerowe zarządzanie, plikami, koncesjonowanie towarów i zarobkowe zarządzanie w zakresie usług dla osób trzecich, uaktualnianie materiałów reklamowych, usługi modelek i modeli [promocja sprzedaży i reklamy], obróbka tekstów, rozpowszechnienie ogłoszeń reklamowych, wystawy handlowe, usługi w zakresie zaopatrzenia osób trzecich [zakupy produktów i usług dla innych przedsiębiorstw], [usługi doradcze w zakresie zarządzania działalnością gospodarczą].

(111) **245098** (220) 2010 04 12 K (210) 380616
 (151) 2012 03 08 (441) 2011 03 28
 (732) LABORATORIUM KOSMETYKÓW NATURALNYCH FARMONA
 SPÓŁKA Z OGRANICZONĄ ODPOWIEDZIALNOŚCIĄ, Kraków, PL.
 (540)



Kolor znaku: biały, szary, czarny
 (531) 1.15.11, 27.5.1, 29.1.13

(510), (511) **03** kremy do wybielania skóry, preparaty kosmetyczne do pielęgnacji skóry, ekstrakty kwiatowe do perfum, esencje eteryczne, esencje miętowe, dezodoranty do użytku osobistego, kosmetyki, zestawy kosmetyków, lakiery do paznokci, lotony do włosów, mydła, mydła kosmetyczne, maści do celów kosmetycznych, olejki do celów kosmetycznych, olejki do celów perfumeryjnych, soda krystaliczna do czyszczenia, sole kąpielowe do celów innych niż lecznicze, szampony, szminki, środki do czyszczenia zębów, środki do prania, talk kosmetyczny, terpentyna, tłuszcze do celów kosmetycznych, wazelina kosmetyczna, pasty, proszki i płyny do zębów, perfumy, woda kolońska, woda toaletowa, woda zapachowa, wywabiacze plam, **05** antyseptyki, balsamy do celów leczniczych, biologiczne preparaty do celów medycznych, enzymy dla celów farmaceutycznych, enzymy dla celów medycznych, herbata z ziół, sole do kąpieli, maści lecznicze do celów farmaceutycznych, preparaty z mikroelementami dla ludzi i zwierząt, nalewki dla celów leczniczych, napoje dietetyczne dla celów leczniczych, oleje dla celów leczniczych, pokarm dla niemowląt, środki przeciwbólowe, środki przeczyszczające, preparaty witaminowe, wyciągi dla celów leczniczych, zioła lecznicze, cukierki dla celów leczniczych, mleko w proszku dla dzieci, środki grzybobójcze, środki dezynfekcyjne dla celów higienicznych, syropy do użytku medycznego, żywność dietetyczna dla celów leczniczych, żelatyna dla celów medycznych.

(111) **245099** (220) 2011 01 28 (210) 380622
(151) 2012 03 08 (441) 2011 05 09
(732) SELGROS SPÓŁKA Z OGRANICZONĄ ODPOWIEDZIALNOŚCIĄ,
Poznań, PL.
(540)



Kolor znaku: granatowy, biały, beżowy, czerwony, niebieski, złoty
(531) 2.9.14, 24.17.1, 24.17.4, 26.1.1, 26.1.10, 26.1.16, 26.4.2, 27.5.1, 29.1.15
(510), (511) **16** biuletyny, etykiety, nalepki, emblematy, prospekty, katalogi.

(111) **245100** (220) 2011 03 15 (210) 382674
(151) 2012 03 09 (441) 2011 06 20
(732) MESSINA MARCO EMME, Wrocław, PL.
(540)

PIZZERIA TAORMINA



Kolor znaku: czarny, biały, czerwony, zielony
(531) 26.1.1, 26.1.10, 27.5.1, 29.1.14
(510), (511) **29** sałatki owocowe, sałatki warzywne, przetwory mleczne, sery z surowców pochodzenia włoskiego, **30** pizze, potrawy na bazie mąki, naleśniki, przekąski ryżowe, przekąski zbożowe, sosy sałatkowe, przyprawy z ziół konserwowanych, **43** bary szybkiej obsługi, restauracje, restauracje samoobsługowe z potrawami według włoskiej receptury na bazie produktów pochodzenia włoskiego.

(111) **245101** (220) 2007 03 15 (210) 322658
(151) 2012 02 17 (441) 2007 06 25

(732) EWANTEX Przedsiębiorstwo Handlowo-Usługowe
Spółka Cywilna Andrzej Palkij, Ewa Palkij, Targanice, PL.
(540)



Kolor znaku: granatowy

(531) 27.5.1, 29.1.4
(510), (511) **24** bielizna domowa, bielizna pościelowa, bielizna wżorzysta, bielizna kąpielowa, dreluchy, dzianina, narzuty na łóżko, materiały włókiennicze, pledy, płótno haftowane, poszewki, pościel, ręczniki, ścierki, **35** usługi agencji eksportowo-importowych, zgrupowanie na rzecz osób trzecich różnorodnych towarów z wyłączeniem ich transportu, pozwalające nabywcy wygodnie je oglądać oraz kupować w hurtowni i w sklepie branży odzieżowej, tekstylnej i włókienniczej, z katalogu różnych artykułów, na stronie internetowej, za pośrednictwem usługi elektronicznej, za pośrednictwem systemu telezakupów, wykorzystując zamówienie korespondencyjne, używając środków telekomunikacji, pośrednictwo handlowe, dystrybucja i rozpowszechnianie materiałów reklamowych, rozpowszechnianie ogłoszeń reklamowych, reklama za pośrednictwem sieci komputerowej, reklama korespondencyjna, reklama radiowa, reklama prasowa, reklama telewizyjna, organizowanie wystaw w celach handlowych lub reklamowych, rozpowszechnianie próbek, badania rynku, pokazy towarów, informacja handlowa, reklama i promocja sprzedaży na rzecz osób trzecich.

(111) **245102** (220) 2007 03 27 (210) 323282
(151) 2012 01 26 (441) 2007 07 09
(732) LAFARGE CEMENT Spółka Akcyjna, Małogoszcz, PL.
(540)

Ekspert

(531) 27.5.1
(510), (511) **19** cement.

(111) **245103** (220) 2007 06 21 (210) 326829
(151) 2012 03 15 (441) 2007 10 01
(732) „BLACK HORN” Sp. z o.o., Sękocin Nowy, PL.
(540)



Kolor znaku: czerwony, biały, czarny

(531) 26.4.1, 26.4.16, 27.5.1, 29.1.13
(510), (511) **18** futra zawarte w tej klasie, futra ze skór zwierzęcych zawarte w tej klasie, torby, torebki, tornistry, portfele, portmonetki, kufry, walizy, walizki, parasole, wyroby rymarskie, plecaki, teczki, **25** odzież, odzież ze skóry i z imitacji skóry, obuwie, nakrycia głowy, bielizna, kurtki, spodnie, bluzy, podkoszulki, koszule, płaszcze, swetry, suknie, sukienki, kostiumy, garsonki, spódnice, rajstopy, pończochy, skarpety, kapcie, rękawiczki, szaliki, czapki, chusty, szlafroki, bielizna osobistą piżamy, koszule nocne, odzież sportową kostiumy do opalania i pływania, dresy, paski do odzieży, paski skórzane jako odzież, **35** agencje reklamowe, dystrybucja materiałów reklamowych, pokazy towarów, promocja sprzedaży, reklama za pośrednictwem sieci komputerowych, publikowanie tekstów reklamowych, organizowanie targów i wystaw handlowych, projektowanie reklam, rozpowszechnianie ogłoszeń i materiałów reklamowych, pośrednictwo w zakresie kojarzenia kontrahentów, prowadzenie przedstawicielstw firm zagranicznych na Polskę, zgrupowanie na rzecz osób trzecich różnych towarów pozwalających nabywcy wygodnie oglądać i kupować w sklepie wielobranżowym z artykułami spożywczymi, z napojami, z wyrobami alkoholowymi, z wyrobami papierosowymi, z kosmetykami i środkami czystości, z odzieżą, z bielizną, z wyrobami skórzanymi, z artykułami gospodarstwa domowego, ze

sprzętem elektrycznym i elektronicznym, z meblami, z artykułami piśmiennymi, z kwiatami, z artykułami wyposażenia wnętrz i ogrodów, prowadzenie sklepów internetowych.

(111) **245104** (220) 2007 11 28 (210) 333393
 (151) 2012 03 07 (441) 2008 03 03
 (732) Mirosława Grażyna Jankowska, Warszawa, PL.
 (540)



(531) 27.5.1
 (510), (511) **09** programy telewizyjne, audycje radiowe, filmy utracone w formie zapisanej taśmy filmowej, taśmy video, taśmy magnetycznej, dysków optycznych w wersji przystosowanej do odtwarzania w komputerach multimedialnych; zapisane nośniki obrazu i/lub dźwięku, **16** afisze, plakaty, albumy, atlasy, broszury, blankiety, druki, czasopisma, gazety, mapy, plany, fotografie, kalendarze, prospekty, katalogi, portrety, obrazy, reprodukcje graficzne, rysunki, publikacje, karty muzyczne z życzeniami, karty z życzeniami okolicznościowe, karty pocztowe, koperty, papeteria, papier listowy, książki, naklejki, naklejki adresowe, nalepki, notesy podręczne, okładki, obwoluty, torby do pakowania z papieru lub tworzyw sztucznych, sztyldy z papieru lub kartonu, śpiewniki, zeszyty, artykuły szkolne i biurowe, **35** usługi sprzedaży towarów z branż: papierniczej, wydawniczej, nagrań dźwiękowych oraz multimediiów za pośrednictwem sklepów, hurtowni, supermarketów, stron internetowych lub sklepu internetowego oraz systemu telezakupów i przy wykorzystaniu środków telekomunikacji; usługi reklamowe w zakresie reklamy prasowej, radiowej, telewizyjnej i internetowej oraz reklamy zewnętrznej, w postaci billboardów, plakatów i tablic reklamowych oraz z zastosowaniem ulotek oraz elektronicznych, magnetycznych i optycznych nośników informacji; prowadzenie kompleksowych kampanii reklamowych; doradztwo w zakresie reklamy, wydawanie i dystrybucja materiałów promocyjno-reklamowych; usługi w zakresie badania rynku oraz badania opinii publicznej; organizowanie w celach handlowych lub reklamowych pokazów mody, wystaw, giełd i targów, **41** usługi związane z nauczaniem, rozrywką i rekreacją, prowadzenie klubów i kółek zainteresowań w zakresie rozrywki lub nauczania; organizowanie i prowadzenie obozów sportowych i wakacyjnych; organizowanie balów; organizowanie i prowadzenie: kongresów i konferencji, zjazdów, seminariów i sympozjów, organizowanie konkursów edukacyjnych lub rozrywkowych, organizowanie zawodów sportowych; organizowanie spektakli i widowisk edukacyjnych i rozrywkowych, organizowanie i prowadzenie imprez okolicznościowych; wydawanie nagrań dźwiękowych, produkcja filmów, publikowanie tekstów innych niż teksty reklamowe, realizacja i montaż programów radiowych i telewizyjnych, **42** udostępnianie serwisów informacyjnych lub baz danych dla osób trzecich; usługi w zakresie tworzenia i utrzymywania stron i witryn internetowych dla osób trzecich; udostępnianie on-line komputerowych baz danych; prace naukowo-badawcze oraz opinie i ekspertyzy z dziedziny nauk humanistycznych i społecznych, z dziedziny psychologii, socjologii, pedagogiki, seksuologii, **45** doradztwo prawne.

(111) **245105** (220) 2008 02 05 (210) 336111
 (151) 2012 01 26 (441) 2008 05 12
 (732) UK HIMALAYA INTERNATIONAL Spółka z ograniczoną odpowiedzialnością, Warszawa, PL.
 (540)



Kolor znaku: żółty, granatowy, biały, brązowy, czarny
 (531) 6.1.2, 27.5.1, 29.1.14

(510), (511) **43** usługi barów, restauracji, kawiarni; usługi cateringowe.

(111) **245106** (220) 2008 09 26 (210) 346605
 (151) 2012 03 13 (441) 2009 01 05
 (732) CARLSBERG POLSKA Spółka z ograniczoną odpowiedzialnością, Warszawa, PL.
 (540) EVE
 (510), (511) **33** wina.

(111) **245107** (220) 2009 03 09 (210) 353134
 (151) 2012 02 22 (441) 2009 06 22
 (732) ALBA THYMENT Spółka z ograniczoną odpowiedzialnością, Poznań, PL.
 (540)

BALSAMIQUE

(531) 27.5.1
 (510), (511) **03** kosmetyki, **05** balsamy do celów leczniczych, balsamy (aromatyczne), preparaty do celów leczniczych.

(111) **245108** (220) 2009 03 16 (210) 353413
 (151) 2012 02 22 (441) 2009 06 22
 (732) Zakład Produkcyjno-Handlowo-Usługowy ALWERO Aleksandra i Roman Machelscy, Roman Machelski, Hecznarowice, PL.
 (540)



Kolor znaku: zielony, biały

(531) 3.4.11, 27.5.1, 29.1.12
 (510), (511) **10** nakolanniki, nałokietniki, pasy do celów leczniczych lub rehabilitacyjnych, poduszki i zagłówki do celów leczniczych, **20** poduszki, jaśki, zagłówki, śpiwory (kempingowe), **24** kołdry, kapy, narzuty, pledy, śpiwory (poszwy zastępujące prześcieradła), artykuły tekstylne i włókiennicze nie ujęte w innych klasach, **25** odzież, bielizna, obuwie z tkanin i wyrobów włókienniczych, pantofle domowe.

(111) **245109** (220) 2009 06 16 (210) 357094
 (151) 2012 01 20 (441) 2009 09 28
 (732) AS INVEST Spółka z ograniczoną odpowiedzialnością, Andrychów, PL.
 (540)



Kolor znaku: pomarańczowy, jasnopomarańczowy, ciemnopomarańczowy, ciemnobrązowy, jasnobrązowy, czerwony
 (531) 3.11.23, 26.1.1, 27.5.1, 29.1.15
 (510), (511) **35** usługi w zakresie reklamy, pokazy towarów, usługi agencji reklamowych, badanie rynku i opinii publicznej, usługi agencji importowo-eksportowych, informacja handlowa w tym poprzez Internet, promocja i badania marketingowe, wynajmowanie powierzchni na cele reklamowe, działalność związana z organizacją targów i wystaw, obsługa klientów przy wykorzystaniu sieci Internet, usługi prowadzenia sprzedaży wysyłkowej i przez Internet artykułów pamiątkowych, pamiątek i zestawów edukacyjnych, zarządza-

nie działalnością artystyczną, usługi marketingu i doradztwa przy organizowaniu działalności gospodarczej, powielanie dokumentów, usługi ogłoszeń prasowych, promocja sprzedaży dla osób trzecich, reklama radiowa, telewizyjna i za pośrednictwem sieci komputerowej, usługi menedżerskie, promocja sprzedaży usług turystycznych dla osób trzecich, przekazywanie informacji handlowej, prezentowanie i zgrupowanie towarów pozwalające nabywcy wygodnie je wybierać i kupować w punktach sprzedaży detalicznej i hurtowej z artykułami pamiątkowymi i usługami turystycznymi, rozpowszechnianie materiałów reklamowych, informowanie w Internecie i zawieranie umów na odległość, administrowanie działalności handlowej, **41** usługi w zakresie: kultury fizycznej, usługi wynajmowania sal koncertowych, rezerwowania miejsc na spektakle, usługi informacji o rekreacji, usługi obozów wakacyjnych w zakresie zabawy, organizowania i prowadzenia seminariów, usługi w zakresie wynajmowania kortów tenisowych, pól golfowych, pól do minigolfa, pól do gry w Pe'tanque (w bule), wynajmowania placów zabaw, wynajmowania ścian wspinaczkowych i tras zjazdów tyrolskich, usługi związane z organizowaniem nauki o historii ziemi, organizacją i prowadzeniem baletów i koncertów, usługi w zakresie organizacji imprez integracyjnych oraz konkursów o charakterze edukacyjnym i rozrywkowym, usługi związane z prowadzeniem ogrodów zoologicznych oraz ogrodów botanicznych, prowadzeniem ogrodów zwierząt przedpotopowych, prowadzeniem ogrodów wymarłych gatunków zwierząt, gadów, płazów, ptaków i owadów, usługi w zakresie klubów zdrowia oraz organizacji zajęć rekreacyjnych, usługi prowadzenia salonów gier oraz informacja o powyższym, usługi wypożyczania kamer, kaset wideo, sprzętu audio, aparatury oświetleniowej; usługi tłumaczeniowe oraz usługi świadczone na stadionach oraz terenach sportowych należące do tej klasy, usługi w zakresie prowadzenia szkół windsurfingowych oraz szkolenia dla instruktorów sportowych i windsurfingowych, usługi związane z organizowaniem, prowadzeniem i obsługą dyskotek, nocnych klubów, balów, przyjęć, usługi impresariów, usługi organizowania loterii, gier, usługi związane z prowadzeniem klubów fitness, klubów gier komputerowych, kręgielni, sal kinowych, usługi w zakresie przedstawień teatralnych, organizowania występów cyrkowych, organizowania festiwali sztuki, w tym festiwali filmowych, wypożyczenia nagrań filmowych, usługi związane z tresurą zwierząt, usługi administrowania i zarządzania miejscami wystawowymi dotyczącymi kultury i/lub sztuki oraz lunaparkami, usługi w zakresie wypożyczania sprzętu do pływania i nurkowania oraz organizacji wczasów i kursów językowych w kraju i zagranicą, usługi związane z obsługą urzędzeń sportowych, organizacją imprez integracyjnych, organizacją gier i zabaw wysokościowych, usługi w zakresie paintballa, strzelania z łuków myśliwskich oraz broni pneumatycznej, jazdy quadami, samochodami terenowymi, skuterami śnieżnymi jak i poduszkościami, pływania łodziami i skuterami wodnymi, usługi dotyczące organizowania szkoleń sportowych w zakresie narciarstwa, snowboardu, żeglarstwa, jachtingu motorowego, narciarstwa wodnego, nurkowania i pływania, usługi organizowania pokazów mody, **43** usługi dostarczenia potraw i napojów, usługi związane z prowadzeniem barów, restauracji, restauracji samoobsługowych, kawiarni, kafeterii, fast-foodów, wynajmowanie dystrybutorów automatycznych, usługi tymczasowego zakwaterowania w motelach, pensjonatach i podczas obozów wakacyjnych, usługi rezerwacji miejsc pobytu w pensjonatach, kwaterach prywatnych, ośrodkach kempingowych, ośrodkach rekonwalescencji, sanatoriach w kraju i zagranicą, eksploatacja terenów kempingowych, wypożyczanie namiotów, usługi w zakresie prowadzenia domów wypoczynkowych i turystycznych, wynajmowanie sal na spotkania, posiedzenia i szkolenia, usługi prowadzenia hoteli dla zwierząt, usługi wypożyczania krzesel, stołów, bielizny stołowej i naczyń szklanych, usługi cateringowe, przygotowywanie dań (żywność, napoje) na zamówienie oraz ich dostawa.

(111) **245110** (220) 2009 06 16 (210) 357115
(151) 2012 02 17 (441) 2009 09 28

(732) Śląskie Centrum Implantologii Stomatologicznej Marcin Wrzuś-Wieliński, Rybnik, PL.

(540) CZYSTY PRODUKT

(510), (511) **35** usługi związane z zarządzaniem gabinetami stomatologicznymi, zarządzaniem przedsięwzięciami handlowymi i gospodarczymi, prowadzeniem interesów osób trzecich; usługi przedstawicielstwa handlowego podmiotów zagranicznych; pośrednictwo handlowe polegające na kojarzeniu kontrahentów; doradztwo w za-

kresie prowadzenia działalności gospodarczej z zakresu stomatologii, medycyny, w tym, medycyny estetycznej; usługi reklamowe na rzecz osób trzecich w zakresie promocji przedsiębiorstw spełniających określone warunki programu wykonywane za pomocą telewizji, radia, mediów elektronicznych, publikacji i prezentacji bezpośrednich; dystrybucja materiałów reklamowych, próbek, druków; organizacja i obsługa wystaw i targów w celach handlowych i reklamowych; sondaże opinii publicznej; usługi w zakresie przyznawania nagród w celu wyróżnienia produktów lub producentów, zwłaszcza w zakresie produktów do celów stomatologicznych i higieny jamy ustnej; usługi w zakresie przyznawania certyfikatów dla placówek medycznych spełniających kryteria ustalonego programu i stosujących się do jego zasad; pozyskiwanie danych do komputerowej bazy danych, **41** usługi związane z edukacją zdrowotną i kształceniem praktycznym; usługi związane z organizowaniem i prowadzeniem sympozjów, konferencji, zjazdów, kongresów naukowych, w tym z zakresu stomatologii, medycyny; organizowanie i prowadzenie posiedzeń naukowo-szkoleniowych, kursów i wykładów doszkalających, seminariów, sympozjów, spotkań tematycznych i konsultacji w zakresie medycyny, a zwłaszcza stomatologii i stomatologii estetycznej, promocji zdrowia i zdrowego stylu życia; usługi wydawnicze w zakresie publikacji książkowych, prasowych oraz tekstów innych niż reklamowe; publikowanie programów edukacyjnych; realizacja filmów i audycji edukacyjnych; organizowanie pokazów praktycznych z zakresu stomatologii, **42** opracowywanie i tworzenie zasad programu dla placówek medycznych, dotyczącego warunków leczenia oraz udzielania pomocy medycznej i dentystycznej; prowadzenie prac badawczo-rozwojowych z zakresu medycyny, w tym z zakresu stomatologii i stomatologii estetycznej; specjalistyczne badania mające na celu poprawę warunków leczenia, w tym leczenia stomatologicznego i określające wpływ higieny na jakość i bezpieczeństwo oferowanych usług medycznych i stomatologicznych; usługi dotyczące kontroli jakości i metod wdrażania programu dla placówek medycznych.

(111) **245111** (220) 2009 06 19 (210) 357237
(151) 2012 01 20 (441) 2009 09 28

(732) INDEX COPERNICUS INTERNATIONAL SPÓŁKA AKCYJNA, Warszawa, PL.

(540) Index Copernicus

(510), (511) **01** produkty chemiczne przeznaczone dla przemysłu, prac badawczych, fotografii jak również rolnictwa, ogrodnictwa i leśnictwa, żywice syntetyczne w stanie surowym, tworzywa sztuczne w stanie surowym, nawozy do użytkowania gleby, mieszanki do gaśnic, preparaty do hartowania i lutowania metali, produkty chemiczne do konserwowania żywności, substancje garbujące, kleje (spoiwa) przeznaczone dla przemysłu, **05** produkty farmaceutyczne i weterynaryjne, środki sanitarne do celów medycznych, substancje dietetyczne do celów leczniczych, żywność dla niemowląt, plastry, materiały opatrunkowe, materiały do plombowania zębów, woski dentystyczne, środki odkażające, środki do zwalczania robactwa, fungicydy, herbicydy, **09** urządzenia i przyrządy: naukowe, żeglarskie, geodezyjne, elektryczne, fotograficzne, kinematograficzne, optyczne, wagowe, pomiarowe, sygnalizacyjne, kontrolne, do ratowania życia, do celów dydaktycznych, urządzenia i przyrządy elektryczne przewodzące, transformujące, akumulatorowo i kontrolująco-sterujące, urządzenia do nagrywania, transmisji lub reprodukcji dźwięku lub obrazu, magnetyczne nośniki danych, płyty (dyski) z nagraniami, automaty sprzedające i mechanizmy do urządzeń uruchamianych przez wrzucenie monety, kasy sklepowe, maszyny liczące, sprzęt przetwarzający dane i komputery, urządzenia do gaszenia ognia, **16** papier, tektura i wyroby z tych materiałów, nie ujęte w innych klasach, druki, materiały introligatorskie, materiały fotograficzne, materiały piśmienne, kleje do materiałów piśmiennych lub do celów domowych, materiały przeznaczone dla artystów, pędzle malarskie, maszyny do pisania i sprzęt biurowy (z wyjątkiem mebli), materiały szkoleniowe i instruktażowe (z wyjątkiem aparatów), materiały z tworzyw sztucznych do pakowania (nie ujęte w innych klasach), czcionki drukarskie, matryce, czasopiśma, magazyny, gazety, kartki, formularze, broszury, książki, podręczniki, periodyki, kalendarze, almanachy, notatniki, notesy podręczne, publikacje, śpiewniki, indeksy, skorowidze, komiksy, materiały do nauczania, materiały szkoleniowe, mapy, słowniki, encyklopedie, atlasy, nuty, katalogi, prospekty, fotografie, grafiki, reprodukcje graficzne, rysunki, druki, odbitki graficzne, odwzorowania graficzne, grafiony, przewodniki, plansze, adresarki, afisze, plakaty, albumy, bloczki, bloki

do pisania, bloki rysunkowe, obwoluty na luźne kartki, obwoluty papierowe na dokumenty, artykuły biurowe, **35** reklama, zarządzanie w działalności handlowej, administrowanie działalności handlowej, prace biurowe, pokazy towarów, zgrupowanie na rzecz osób trzecich różnych towarów pozwalające nabywcy wygodnie je oglądać i kupować, pośrednictwo w sprzedaży przez Internet artykułów spożywczych, rolnych, alkoholowych, bezalkoholowych, tytoniowych, włókienniczych, z tworzywa sztucznego, porcelanowych, ceramicznych, szklanych, metalowych, gumowych, meblowych, chemicznych, kosmetycznych, farmaceutycznych, weterynaryjnych, tekstylnych, dla dzieci, motoryzacyjnych, turystycznych, sportowych, telekomunikacyjnych, informatycznych, budowlanych, przemysłowych, grzewczych, oświetleniowych, chłodzących, sanitarnych, dekoratorskich, piśmiennych, papierowych, jubilerskich, zegarmistrzowskich, wybuchowych, sztucznych ogni, chirurgicznych, medycznych, stomatologicznych, ortopedycznych, wzornictwa przemysłowego, myśliwskich, wędkarskich, dla zwierząt, ogrodniczych, odzieżowych, skórzanach, naukowych, żeglarskich, geodezyjnych, fotograficznych, kinematograficznych, optycznych, wagowych, pomiarowych, sygnalizacyjnych, kontrolnych, do ratowania życia, do celów dydaktycznych, elektrycznych, transformujących, akumulatorowych, kontrolująco-sterujących, zabawek, instrumentów muzycznych, dzieł sztuki, maszyn i obrabiarek, narzędzi i elektronarzędzi, urządzeń do nagrywania, transmisji lub reprodukcji dźwięku lub obrazu, nośników danych, płyt (dysków) z nagrań, mechanizmów do urządzeń sprzedających uruchamianych przez wrzucenie monety lub uruchamianych za opłatą, kas sklepowych, maszyn liczących, sprzętu przetwarzającego dane, komputerów, urządzeń do gaszenia ognia, AGD, RTV, części i akcesoriów do wymienionych artykułów, zgrupowanie na rzecz osób trzecich ofert różnych usług pozwalające nabywcy je wygodnie oglądać i kupować, marketing, doradztwo w zakresie zbytu i zakupu, badania i analiza rynku, analiza kosztów, badania opinii publicznej, badania w dziedzinie działalności gospodarczej, usługi reklamy, usługi agencji reklamowej, prowadzenie kompleksowych kampanii reklamowych, tworzenie, wydawanie i dystrybucja materiałów promocyjno-reklamowych, reklama i promocja sprzedaży dotycząca towarów i usług oferowanych i zamawianych drogą telekomunikacyjną lub elektroniczną, wynajem i sprzedaż miejsca i czasu na cele reklamowe w środkach masowego przekazu, usługi produkcji audycji i filmów reklamowych dla radia, telewizji, filmu, Internetu, usługi w zakresie dystrybucji i doręczania prospektów i próbek reklamowych, usługi domu towarowego i/lub wysyłkowego, także świadczone on-line, także za pośrednictwem Internetu, reklama wielkoformatowa, banery, przekazywanie informacji, jak również know-how, usługi w zakresie biznesu i zarządzania, tworzenie i zarządzanie planami lojalnościowymi, planami zachęt dla klientów oraz planami promocyjnymi, informacja on-line dotycząca marketingu, programów lojalnościowych, bonusowych, usługi w zakresie zarządzania zbiorami informatycznymi, plikami, usługi banku danych, obróbka danych komputerowych, usługi doradcze w zakresie organizacji i zarządzania z lub bez pomocy elektronicznych baz danych, doradztwo w zakresie prowadzenia działalności gospodarczej i zarządzania, udzielanie informacji w sprawach działalności gospodarczej, podatków, organizowanie handlowych lub reklamowych: wystaw, giełd i targów, organizowanie gier, konkursów i loterii oraz imprez rozrywkowych o podłożu reklamowym z zastosowaniem reklamy prasowej, radiowej, telewizyjnej i internetowej oraz z wykorzystaniem elektronicznych, magnetycznych i optycznych nośników informacji. pręnumerata gazet, obróbka tekstów, usługi przeglądu prasy, usługi call center, infolinii, **37** usługi w zakresie instalacji, obsługi i napraw systemów przekazywania dźwięku i obrazu w systemie łączności radiofonicznej, telewizyjnej, kablowej, światłowodowej, satelitarnej i naziemnej w systemie cyfrowym i analogowym, instalacji i naprawy urządzeń do odbioru sygnału telewizyjnego, radiowego, instalacja anten zbiorczych indywidualnych do odbioru tego sygnału, **38** usługi telekomunikacyjne, usługi transmisji danych, usługi teleinformatyczne, dostarczanie publikacji elektronicznych on-line nie ściąganych, usługi nagrywania, transkrypcji, transformacji, kompozycji, kompilacji informacji, obrazu wizualnego, informacji audio, grafiki, danych, z wykorzystaniem radia, urządzeń telekomunikacyjnych, mediów elektronicznych lub Internetu, usługi agencji informacyjnej, prasowej i domu mediowego, emisja radiowa i telewizyjna, przesyłanie, dystrybucja i transmisja sygnałów i programów telewizyjnych, radiowych, telekomunikacyjnych przez bezprzewodową i/lub kablową sieć cyfrową i analogową, włącznie z operacjami on-line i offline, także przez komputer, transmisja sateli-

tarna dźwięku i obrazu, nadawanie, rozpowszechnianie i transmisja obrazu wizualnego, informacji audio, grafiki, danych i innych informacji, z wykorzystaniem radia, urządzeń telekomunikacyjnych, mediów elektronicznych lub Internetu, poczta elektroniczna, ogłoszenia elektroniczne, usługi nagrywania, transkrypcji, transformacji, kompozycji, kompilacji informacji wykorzystywanych przy przesyłaniu elektronicznym, dostarczanie on-line przeglądu filmów, książek, gier komputerowych, **39** transport, pakowanie i składowanie towarów, organizowanie podróży, **40** obróbka materiałowa, usługi agencji poligraficzno-reklamowej, poligrafia, drukarnie, studio DTP, drukowanie, drukowanie litograficzne, offsetowe, wielofunkcyjne, druk sitowy, drukowanie rysunków, materiałów reklamowych, wykonywanie odbitek fotograficznych, wywoływanie filmów fotograficznych, introligatorstwo, laminowanie, drukowanie wzorców, obróbka taśm kinematograficznych, filmowych, skład fotograficzny, skład materiałów reklamowych, kompletowanie materiałów na zamówienie, informacja o obróbce materiałów, **41** nauczanie, kształcenie, rozrywka, działalność sportowa i kulturalna, mikro-wydawnictwa, publikowanie, edycja i dystrybucja książek, tekstów, gazet, periodyków i elektronicznych mediów, także obsługa publikacji elektronicznych on-line, dostarczanie publikacji elektronicznych on-line, publikacja książek elektronicznych i czasopism on-line, usługi publikacji elektronicznej, w tym publikacja tekstu osób trzecich w formacie cd, dvd, on-line, elektroniczne przetwarzanie danych, dostarczanie informacji, komentarzy i artykułów naukowych, on-line z globalnej sieci komputerowej, telewizyjne, multimedialne, internetowe programy naukowe, montaż programów radiowych i telewizyjnych, telewizyjne programy naukowe, rozrywkowe i sportowe, wydawanie nagrań dźwiękowych, produkcja i rozpowszechnianie filmów, nagrań wideo, audycji radiowych, produkcja filmów dokumentalnych, reportaży, programów telewizyjnych, usługi pisania scenariuszy, studia filmowe, organizacja teleturniejów i konkursów, organizacja audycji z interaktywnym udziałem widzów, dostarczanie rozrywki i usług edukacyjnych za pośrednictwem radia, telewizji, Internetu, dostęp do tych usług edukacyjnych i rozrywkowych w systemie on-line, w systemie telewizji interaktywnej, usługi obsługi technicznej i organizacyjnej produkcji telewizyjnej i filmowej usługi reporterskie, fotoreportaże, usługi w zakresie fotografii-usługi agencji fotograficznych, fotoreportaże fotograficzne, reportaże fotograficzne, wypożyczanie filmów do kin, wypożyczanie filmów kinematografii, nagrań dźwiękowych, sprzętu audio, kaset video, dysków, CD ROM, MP3, MP4, DVD, organizowanie, obsługa i prowadzenie kursów korespondencyjnych, seminariów, kongresów, forum, konferencji, sympozjów, organizowanie konkursów, loterii, przyjęć i wystaw, zabaw, festynów, pikników, imprez tematycznych, praktyczne szkolenia, dokształcanie i doradztwo zawodowe, e-learning, wystawy z dziedziny kultury i edukacji, parki rozrywki, lunaparki o tematyce naukowej, usługi w zakresie gier interaktywnych, interaktywna rozrywka i usługi współzawodnictwa oraz usługi quizów elektronicznych, także dostarczane globalną siecią komputerową lub przez Internet, zabezpieczanie gier komputerowych on-line, gry dostarczane on-line z sieci komputerowej, obsługa rozrywki, gier, także w systemie on-line (z sieci informatycznej), informacja on-line odnosnie gier komputerowych, dostarczanie interaktywnych gier komputerowych typu multi-player, także przez Internet i elektroniczną sieć komunikacyjną, usługi organizacji imprez artystycznych, estradowych, sportowych, rekreacyjnych, organizowanie wystaw kulturalnych i edukacyjnych, organizowanie konkursów edukacyjnych lub rozrywkowych, publikacja i wydawanie informacji o edukacji, imprezach, rekreacji, także przez sieci danych lub w połączeniu z usługami świadczonymi on-line, rezerwacja miejsc na spektakle, wynajmowanie odbiorników radiowych i telewizyjnych, urządzeń do gier wirtualnych, usługi tłumaczenia, szkoła językowa, **42** naukowe i techniczne usługi i badania oraz ich projektowanie, przeprowadzanie projektów naukowo-badawczych, przeprowadzanie badań klinicznych środków farmaceutycznych, opracowywanie projektów technicznych, naukowych, badania techniczne, ekspertyzy inżynierskie, testowanie materiałów, kontrola jakości, przemysłowa analiza i badanie usług, projektowanie i rozwój komputerowego sprzętu i oprogramowania, odpłatne udostępnianie serwisów informacyjnych lub baz danych, usługi portalu internetowego, projektowanie i opracowywanie portali internetowych, administrowanie portalami internetowymi, usługi dostępu do krajowych i międzynarodowych serwerów i portali internetowych, usługi artystów grafików, plastyków, usługi graficzne, projektowanie opakowań, wzornictwo przemysłowe, stylizacja, dekoracja wnętrz, animacje i prezentacje multimedialne, wzornictwo i rozwój produk-

tów multimedialnych, multimedialnego software, usługi programistyczne, usługi projektantów mody, usługi informatyczne w zakresie projektowania i opracowywania programów komputerowych, interaktywnych stron internetowych, witryn i serwisów informacyjnych, oferowanie usług budowy sieci komunikacji elektronicznej, rozwój, rozbudowa i administrowanie sieciami komputerowymi, wynajem czasu dostępu do sieci komputerowych, wynajem pojemności pamięci w sieciach komputerowych dostawcom treści oraz producentom towarów, jak również usługodawcom, tworzenie komputerowych baz danych, wszystkie powyższe usługi także świadczone on-line, usługi administratora baz danych, także monitorowanie, zestrzajanie i sprawdzanie zasobów danych dla mailingu masowego, web-hosting, rozwój, tworzenie, rozbudowa i konserwacja (ulepszenie i aktualizacja) programów komputerowych, systemów komputerowych, bibliotek programów komputerowych i baz danych, jak również ich wynajem lub odstąpienie na podstawie szczególnych warunków umownych (odstąpienie na podstawie licencji), nagrywanie, ewidencja, przekazywanie, zachowywanie, przetwarzanie i/lub odtwarzanie wiadomości, obrazów, tekstów, mowy, sygnałów i danych, zwłaszcza w formie cyfrowej, analizy systemów komputerowych, doradztwo w sprawach sprzętu komputerowego, konwersja danych lub dokumentów na formę elektroniczną, projektowanie, powielanie, instalacja, konserwacja, konwersja oraz aktualizacja oprogramowania komputerowego, w tym oprogramowania antywirusowego i antyspamowego, systemów i sieci komputerowych, wypożyczanie oprogramowania komputerowego, opracowywanie, administrowanie i konserwacja zabezpieczeń systemów informatycznych, odyskiwanie danych komputerowych, wypożyczenie komputerów, zarządzanie sprzedażą poprzez Internet, **44** usługi medyczne, usługi weterynaryjne, higiena i troska o urodę istot ludzkich lub zwierząt, usługi dla rolnictwa, ogrodnictwa i leśnictwa.

(111) **245112** (220) 2009 08 10 (210) 359201
(151) 2012 03 07 (441) 2009 11 23
(732) LOGIFACT-SYSTEMS SPÓŁKA Z OGRANICZONĄ
ODPOWIEDZIALNOŚCIĄ, Warszawa, PL.
(540)



Kolor znaku: szary (Pantone 422 C), czerwony (Pantone 1807 C), czarny (Black 100%)

(531) 27.5.1, 29.1.13
(510), (511) **42** usługi projektowe systemów logistycznych, doradztwo związane z tworzeniem, eksploatacją, rozwojem, adaptacją i wdrażaniem systemów logistycznych, tworzenie i wdrażanie oprogramowania komputerów w dziedzinie logistyki.

(111) **245113** (220) 2009 12 03 (210) 363709
(151) 2012 01 05 (441) 2010 03 15
(732) BRANDHOUSE ŻYWIEC SPRZEDAŻ I DYSTRYBUCJA Sp. zo.o.
Sp. k., Żywiec, PL.
(540) Najlepsze przed Tobą. Żywiec.

(510), (511) **16** wyroby z papieru lub z tektury nie zawarte w innych klasach, publikacje i materiały drukowane, materiały reklamowe i promocyjne w formie druków, plakatów i materiałów piśmiennych, **21** wyroby szklane, fajansowe i porcelanowe zawarte w tej klasie, **32** piwo i napoje bezalkoholowe, **35** usługi reklamowe i promocyjne, informacja reklamowa i promocyjna, **41** organizowanie imprez rozrywkowych, kulturalnych i sportowych, informacja o w/w imprezach.

(111) **245114** (220) 2009 12 07 (210) 363811
(151) 2012 02 27 (441) 2010 03 15
(732) DERMAGLIN Hanna Iwona Kordiasz, Płock, PL.

(540) zielona glina kambryjska DERMAGLIN
(510), (511) **03** kosmetyki na bazie gliny kambryjskiej: maseczki kosmetyczne, kosmetyki upiększające, kremy kosmetyczne, balsamy do ciała, mydła, szampony, odżywki do włosów, maseczki do włosów, preparaty z gliny do pielęgnacji stóp i rąk; preparaty do jamy ustnej z dodatkiem gliny: płukanki do jamy ustnej, pasty do zębów, proszek

do zębów, **05** preparaty na bazie gliny kambryjskiej do celów farmaceutycznych, leczniczych, weterynaryjnych: maści, maści na owrzodzenia, zaczerwienienia skórne, odleżyny, maści przeciwgrzybiczne, przeciwzapalne, **35** usługi: reklamy radiowej, reklamy telewizyjnej, reklamy za pośrednictwem sieci komputerowej, reklamy prasowej; rozpowszechnianie materiałów reklamowych.

(111) **245115** (220) 2010 04 28 (210) 369739
(151) 2012 01 26 (441) 2010 08 02
(732) „Józefinka” Ubranka do chrztu Joanna Kunicka, Łódź, PL.
(540)



Kolor znaku: niebieski, biały

(531) 2.5.1, 27.5.1, 29.1.12
(510), (511) **04** świece, świece okolicznościowe, świece zdobione koronkami, **16** kartki, kartki okolicznościowe, pocztówki, kalendarze, czasopisma, papierowe, torebki na prezenty, upominki i dekoracje na przyjęcia, wianki, folie z tworzyw sztucznych do pakowania, metki, opakowania, papier do owijania i pakowania, worki papierowe, torby do pakowania z papieru lub z tworzyw sztucznych, materiały reklamowe, publikacje drukowane, prospekty, katalogi, broszury, druki, plansze, plakaty reklamowe, szyldy z tworzyw sztucznych, szyldy z papieru lub tektury i kartonu, **25** odzież i ubrania; odzież i ubrania dziane, konfekcja damska i dziecięca, odzież i ubrania dla dzieci i niemowląt dziane, koronkowe, z włóczek, wełny, tkanin naturalnych; sukienki, swetry, pulowery, spodenki, bluzki, bolerka, koszulki, garnitury, wdzianka, okrycia wierzchnie w tym: płaszczki, kurteczki, paltka, pelerynki, szale, szaliki, muszki, kokardy i kokardki, buty, buciki; nakrycia głowy: czapki, czapeczki, daszki, opaski na główkę, kapelusiki, wianki, wianuszki; rękawiczki; odzież i ubranka do chrztu i komunii dziane, z włóczek, wełny, tkanin naturalnych, koronkowe, a także dodatki oraz akcesoria do chrztu i komunii stanowiące element odzieży, beciki niemowlęce, koce i kocyki dla niemowląt i malutkich dzieci stanowiące ozdobę i uzupełnienie odzieży do chrztu (mogące służyć jako element odzieży jak i okrycia wierzchnie); szatki do chrztu stanowiące element odzieży do chrztu; torebki, torebeczki, chusteczki stanowiące element dekoracyjny odzieży do chrztu i komunii, **35** usługi sprzedaży ww. towarów: odzieży i ubrań; odzieży i ubrań dzianych, konfekcji damskiej i dziecięcej, odzieży i ubrań dla dzieci i niemowląt: dzianych, koronkowych, z włóczek, wełny, tkanin naturalnych; sukienek, swetrów, pulowerków, spodenek, bluzek, bolerek, koszulek, garniturków, wdzianek, okryć wierzchnich w tym płaszczków, kurteczek, paltek, pelerynek; szali, szalików, muszek, kokard i kokardek, butów, bucików; nakryć głowy: czapek, czapeczek, daszków, opasek na główkę, kapelusików, wianków, wianuszków; rękawiczek; odzieży i ubrań do chrztu i komunii dzianych, z włóczek, wełny, tkanin naturalnych, koronkowych, a także dodatków i akcesoriów do chrztu i komunii; poszewek na poduszki, becików niemowlęcych, koców, kocyków, szatek do chrztu, torebek, torebeczek, chusteczek, świec, świec okolicznościowych, świec zdobionych koronkami, kartek, kartek okolicznościowych, pocztówek, upominków i dekoracji na przyjęcia, wianietek w sklepach, hurtowniach oraz za pośrednictwem Internetu (sprzedaż, on-line), sprzedaż wysyłkowa i katalogowa wyżej wymienionych towarów; reklama, promocja sprzedaży, dostarczanie informacji handlowej, prezentacja oferty handlowej w Internecie, organizowanie wystaw i pokazów w zakresie produkcji ubrań i odzieży dla dzieci, eksport odzieży dla dzieci, ubrań dla dzieci a także dodatków oraz akcesoriów do chrztu i komunii.

(111) **245116** (220) 2010 06 09 (210) 371384
(151) 2012 01 24 (441) 2010 09 13
(732) TIM Spółka Akcyjna, Bielsko-Biała, PL.
(540) Qello
(510), (511) **33** wino.

(111) **245117** (220) 2010 06 24 (210) 371988
(151) 2012 01 26 (441) 2010 09 27
(732) POLKOMTEL Spółka Akcyjna, Warszawa, PL.

(540)



Kolor znaku: zielony, biały

(531) 18.7.1, 24.15.1, 27.5.1, 29.1.12

(510), (511) **09** aparaty, przewody i słuchawki telefoniczne; automaty sprzedające i mechanizmy do urządzeń uruchamianych przez wrzucenie monety lub żetonu; kasy rejestrujące; komputery i sprzęt przetwarzający dane; magnetyczne nośniki danych; maszyny liczące, płyty (dyski) z nagraniami; urządzenia do gaszenia ognia; urządzenia do nagrywania, transmisji, reprodukcji danych, dźwięku lub obrazu; urządzenia i przyrządy naukowe, żeglarskie, geodezyjne, elektryczne, kinematograficzne, optyczne, wagowe, pomiarowe, sygnalizacyjne, kontrolne, do ratowania życia, do celów dydaktycznych, **35** usługi polegające na: rejestrowaniu, sporządzaniu odpisów, składzie, kompilacji, transmisji, transkrypcji, systematyzacji pisemnych informacji (komunikatów) oraz rejestrowaniu a także wykorzystaniu lub kompilacji danych matematycznych lub statystycznych oraz zarządzaniu zbiorami informatycznymi; usługi w zakresie: reklamy, badania rynku, usługi w zakresie telefonicznego udzielania informacji o produktach reklamowych, organizacji wystaw lub targów handlowych, pośrednictwa w zawieraniu umów kupna-sprzedaży poprzez telefon i Internet, informacja o działalności gospodarczej, handlu, reklamie, promocji, lokalizacji obiektów, agencje informacji handlowej; usługa polegająca na prezentacji ofert usług internetowych w zakresie reklamy, usług doradczych w zakresie organizowania i prowadzenia działalności gospodarczej; obsługa klientów przy wykorzystaniu sieci Internet; usługi związane z promowaniem twórczości muzycznej i audiowizualnej; sprzedaż twórczości muzycznej i audiowizualnej; tworzenie i zarządzanie bazami danych z informacjami kulturalnymi, w tym o filmach, repertuarami kin; zgrupowanie na rzecz osób trzecich towarów związanych ze świadczeniem usług telekomunikacyjnych, internetowych i elektronicznych: aparaty i przyrządy łącznościowe i telekomunikacyjne, elektryczne i elektroniczne aparaty i przyrządy, wszystkie do przetwarzania, rejestracji, magazynowania, transmisji, wyszukiwania lub odbioru danych, aparaty do nagrywania, transmisji lub reprodukcji dźwięku, obrazu lub zakodowanych danych, aparaty telewizyjne, hologramy, komputery, programowane układy elektroniczne do przenoszenia danych, programy komputerowe, oprogramowanie komputerowe, dyski, taśmy i drutowe pamięci magnetyczne wszystkie będące magnetycznymi nośnikami danych, karty magnetyczne czyste i z zapisem, oprogramowanie komputerowe dostarczane z Internetu, publikacje elektroniczne (ściągane) dostarczane w trybie on-line z komputerowej bazy danych lub z Internetu, oprogramowanie komputerowe i urządzenia telekomunikacyjne (w tym modemy) umożliwiające połączenie z bazami danych i z Internetem, oprogramowanie komputerowe umożliwiające wyszukiwanie danych, moduły ładowalne z muzyką w formie cyfrowej (ściągane) dostarczane z komputerowej bazy danych lub z Internetu, moduły ładowalne z muzyką w formie cyfrowej dostarczane z plików MP3, odtwarzacze plików MP3, nadajniki i odbiorniki satelitarne, przewody drutowe elektryczne i kable elektryczne, aparaty i przyrządy przywoławcze, radiowe aparaty i przyrządy przywoławcze oraz aparaty i przyrządy radiotelefoniczne, telefony, telefony przenośne i słuchawki telefoniczne, akcesoria do telefonów i słuchawek telefonicznych, adaptory do telefonów, urządzenia do ładowania akumulatorów telefonicznych, telefoniczne zestawy głośnomówiące na biurko lub stosowane w samochodach, widełki do samochodowych słuchawek telefonicznych, torby i futerały przystosowane szczególnie do przechowywania i przenoszenia mobilnych urządzeń elektronicznych oraz wyposażenia i akcesoriów elektronicznych, skomputeryzowane organizery osobiste, anteny, baterie, mikroprocesory, klawiatury, modemy, elektroniczne globalne systemy określania położenia, elektroniczne aparaty i przyrządy nawigacyjne i określające położenie, aparaty i przyrządy do monitorowania (inne niż do monitorowania in-vivo), aparaty radiowe, elektryczne aparaty i przyrządy sterujące, testujące (inne niż do testowania in-vivo), sygnalizacyjne, kontrolne i do celów dydaktycznych, aparaty i przyrządy optyczne i elektrooptyczne, filmy wideo, elektryczne

i elektroniczne akcesoria i sprzęt peryferyjny zaprojektowany i przystosowany do używania z komputerami, urządzeniami audiowizualnymi oraz sprzętem i aparatami do gier elektronicznych, części i osprzęt do wszystkich wyżej wymienionych towarów, apaszk jedwabne, antystresery, baloniki, bandanki, banery, bezrękawniki, bloczki karteczek samoprzylepnych, bluzy, bombki, breloczki, chorągiewki, clipboardy, czapki, daszki, długopisy, elektroniczne urządzenia do tłumaczeń językowych, elektroniczne urządzenia ze słownikiem, etui skórzane na długopisy, etui skórzane na wizytówki, flagi, galanteria odzieżowa damska i męska, galanteria skórzana, galanteria papierowa, joja, kalendarze, kalkulatory, kapelusze, karafki, konstrukcje dmuchane i balony, kosmetyczki, kosmetyki, koszulki polo, krawaty, krzeselka, kubki, kurtki, latawce, linijki, maskotki, materiały biurowe i szkolne, medale, pudełka, naklejki i nalepki, notesy, obrusy, ołówki, opakowania na napoje, organizery, otwieracze do butelek, pałeczki chińskie, papiery pakowe, parasole, parasolki, parawany, para jedwabne, piłki, piórniki, plecaki, plotki, podkładki pod kubki, kieliszki i szklanki, podkładki pod mysz, pompony, portfele, postery, potykacze, radioodbiorniki, rękawiczki, ręczniki, sakwy rowerowe, sakwy podróżne, samochodowe osłony przeciwsłoneczne, siatki, skrobaczki do szyb, słodycze, standy, stroje dla personelu, szale, szaliki, świece, tablice, teczki skórzane, terkotki, termosy, torciki, trąbki, t-shirty, wizytowniki, wody perfumowane i perfumy, worki żeglarskie, wyroby ze szkła i porcelany, zabawki, zegary ściennie, zegarki, znaczki z logo, pozwalające nabywcy wygodnie oglądać lub zapoznać się z opisem oraz kupować te towary, w szczególności: z katalogu różnych artykułów, za pośrednictwem usługi elektronicznej, na stronie internetowej oraz usługi pośrednictwa w powyższym zakresie; tworzenie, zarządzanie i udostępnianie baz danych zawierających dane geograficzne, w tym mapy, z możliwością edycji lub przeglądania danych, w tym wyszukiwania, m.in. informacji o adresach, miejscowościach, punktach użyteczności publicznej, **36** usługi w zakresie: pośrednictwa w zawieraniu umów ubezpieczeniowych poprzez telefon i Internet, sprawdzania stanu konta poprzez telefon i Internet; usługa polegająca na prezentacji ofert usług finansowych, usług ubezpieczeniowych, usług internetowych w zakresie finansów i ubezpieczeń, usług doradczych w sprawach finansowych i ubezpieczeniowych; usługi polegające na umożliwieniu osobom trzecim: zawierania umów ubezpieczeniowych, umów kredytowych, umów bankowych oraz otwierania rachunków bankowych, dokonywania operacji bankowych, dostępu do konta bankowego; informacja finansowe i o usługach finansowych, informacja o ubezpieczeniach, **38** usługi telekomunikacyjne; usługi telekomunikacyjne on-line polegające na umożliwieniu: zlecenia usług, świadczenia usług, zawierania umów, umów pośrednictwa, umów kupna-sprzedaży, wykonywania umów; usługi w zakresie: rozpowszechniania systemów przekazywania dźwięku i obrazu w łączności radiofonicznej, telegraficznej, telefonicznej, telefonii komórkowej, telefaksowej, w systemie cyfrowym; usługi w zakresie łączności: radiofonicznej, telegraficznej, telefonicznej, telefonii komórkowej i poprzez Internet, telefaksowej, ustalania taryf i opłat, obsługi satelitów, przekazów satelitarnych, organizowania systemów transmisyjnych, przesyłania dźwięku, obrazu i sms-ów; usługi w zakresie: poczty elektronicznej, zleceń przywoławczych z zastosowaniem radia, telefonu lub innych środków komunikacji elektronicznej; usługi w zakresie prowadzenia: stacji radiowych, telewizyjnych oraz transmitowania dźwięku i obrazu; usługi telekomunikacyjne umożliwiające określenie położenia geograficznego urządzeń mobilnych, usługi telekomunikacyjne w zakresie lokalizacji, usługi polegające na wyznaczaniu tras podróży oraz inne usługi pilotażowe z wykorzystaniem oprogramowania komputerowego i sieci komunikacji elektronicznej, w tym telekomunikacyjnych; usługi w zakresie zbierania i przekazywania aktualności informacyjnych z wykorzystaniem: multimediami, urządzeń telekomunikacyjnych; usługi w zakresie wypożyczania telefonów, modemów i innych urządzeń telekomunikacyjnych; usługa polegająca na prezentacji ofert usług telekomunikacyjnych, usług łączności elektronicznej oraz usług internetowych w zakresie telekomunikacji; informacja o telekomunikacji, usługach telekomunikacyjnych, elektronicznych i internetowych; przesyłanie informacji; gromadzenie i rozpowszechnianie wiadomości poprzez sieci komunikacyjne, w tym sieć telewizyjną, satelitarną i Internet, agencje informacyjne w zakresie wiadomości i aktualności; elektroniczny serwis informacji typu on-line polegający na tworzeniu, prowadzeniu baz danych i udostępnianiu informacji z możliwością elektronicznego przyjmowania i przekazywania wiadomości, **41** usługi w zakresie nauczania poprzez telefon, Internet,

radio i telewizję; usługi w zakresie rozrywki, usługi w zakresie działalności kulturalnej; publikacja twórczości muzycznej i audiowizualnej; usługa polegająca na prezentacji ofert usług doradczych w zakresie edukacji i kształcenia; informacja o nauczaniu, kształceniu, rozrywce, działalności sportowej i kulturalnej; informacja o powyższych usługach, **42** udostępnianie baz danych z informacjami kulturalnymi, w tym o filmach, repertuariami kin, **45** usługa polegająca na prezentacji ofert licencji na przedmioty własności intelektualnej.

(111) **245118** (220) 2010 07 05 (210) 372362
 (151) 2011 11 17 (441) 2010 10 11
 (732) Viaguara Spółka Akcyjna, Warszawa, PL.
 (540) ISOGUARÁA
 (510), (511) **32** napoje bezalkoholowe, wody mineralne, napoje owocowe, soki owocowe, woda gazowana i niegazowana, syropy do napojów, napoje energetyzujące, napoje izotoniczne.

(111) **245119** (220) 2010 08 11 (210) 373978
 (151) 2012 01 26 (441) 2010 11 22
 (732) Dr Urszula Brumer-Medycyna Urody Spółka z ograniczoną odpowiedzialnością, Warszawa, PL.

(540) BEAUTIFY ME
 (510), (511) **03** kosmetyki, środki perfumeryjne, preparaty do makijażu i demakijażu, preparaty do depilacji, dezodoranty, mydła, szampony, wybielacze do celów kosmetycznych, żele do wybielania zębów, **05** produkty farmaceutyczne, środki sanitarne do celów medycznych, substancje dietetyczne do celów leczniczych, **08** ręczne i elektryczne zestawy narzędzi i do manicure i pedicure, **10** aparaty i instrumenty chirurgiczne, medyczne, i stomatologiczne, artykuły ortopedyczne, gorsety do celów leczniczych, implanty piersi, implanty z materiałów syntetycznych, aparaty do masażu, lampy kwarcowe i ultrafioletowe do celów leczniczych, lasery do celów medycznych, pasy ortopedyczne, obuwie ortopedyczne, **35** usługi w zakresie sprzedaży hurtowej, detalicznej, wysyłkowej i internetowej kosmetyków, perfum, wyrobów farmaceutycznych i medycznych, aparatury i instrumentów medycznych i kosmetycznych, materiałów stosowanych w chirurgii i ortopedii, odzieży i obuwia, usługi w zakresie organizowania targów i wystaw handlowych, **41** usługi edukacyjne w zakresie medycyny i kosmologii, usługi w zakresie kształcenia kursów, seminariów, kongresów oraz publikowanie książek i tekstów z zakresu medycyny i kosmologii, usługi w zakresie kształcenia praktycznego, pokazów edukacyjnych, usługi w zakresie produkcji filmów i programów telewizyjnych, **42** usługi w zakresie wykonywania badań naukowych i prac rozwojowych w dziedzinie medycyny i kosmologii, **44** usługi w zakresie kosmetyki leczniczej, profilaktycznej i upiększającej, odnowybiologicznej, fizjoterapii i fizykoterapii, laseroterapii, aromaterapii, muzykoterapii, koloroterapii, chirurgii plastycznej, wizażu, masaży, usługi klinik medycznych, usługiszpitali, placówek niehospitalizacyjnej opieki medycznej, placówek rekonescencyjnych, usługi w zakresie stomatologii, usługi w zakresie wypożyczania urządzeń medycznych, usługi salonów fryzjerskich, salonów piękności, solariów.

(111) **245120** (220) 2010 08 13 (210) 374130
 (151) 2012 01 02 (441) 2010 11 22
 (732) PRESSO Spółka z ograniczoną odpowiedzialnością, Cieszyn, PL.

(540) DESIGN ALIVE
 (510), (511) **09** elektroniczne wersje gazet, dyski kompaktowe audio i wideo, dyski kompaktowe CD-ROM, dyski z filmami, muzyką, kasety wideo, kasety wideo z grammi, urządzenia i przyrządy kinematograficzne, urządzenia do nagrywania, przesyłania lub odtwarzania dźwięku lub obrazów; magnetyczne nośniki danych, nagrane dyski, **16** druki, dzienniki, czasopisma, książki, skrypty; materiały introligatorskie; fotografie; materiały szkoleniowe i instruktażowe z wyjątkiem przyrządów; papier, karton i wyroby z tych materiałów nie ujęte w innych klasach; czasopisma, biuletyny, komiksy, książki, katalogi, foldery, materiały drukowane, prospekty, podręczniki, gazety, plansze, afisze, ulotki reklamowe, dwumiesięczniki, periodyki, publikacje, albumy, broszury, zeszyty, prasa, prasa specjalistyczna, wydruki graficzne, reprodukcje graficzne, **35** reklama, promocja sprzedaży, marketing, reklama w prasie, reklama radiowa, reklama telewizyjna, reklama za pośrednictwem sieci komputerowej, usługi sprzedaży dla osób trzecich mebli w gale-

riach, sklepach i salonach; zgrupowanie na rzecz osób trzecich różnych towarów pozwalające nabywcy wygodnie oglądać i kupować towary w galerii wzornictwa-wyspecjalizowanym sklepie z kanapami, otomanami, fotelami, krzesłami, łózkami drewnianymi, tkaninami obiciowymi do mebli, **41** usługi wydawnicze, usługi publikacji elektronicznej on-line książek, periodyków i tekstów innych niż teksty reklamowe, nagrywanie filmów na taśmach wideo, filmowanie, komputerowe przygotowanie materiałów do publikacji, pisanie scenariuszy, produkcja filmów, produkcja programów radiowych i telewizyjnych, telewizyjne programy rozrywkowe, usługi reporterskie, **42** projektowanie mebli, usługi wykańczania wnętrz, dekoracje wnętrz, wzornictwo przemysłowe, stylizacja, usługi związane z projektowaniem graficznym, **43** prowadzenie placówek gastronomicznych w szczególności restauracji; kawiarni; herbaciarni; pubów; kafeterii; barów szybkiej obsługi; snack-barów; usługi gastronomiczne i cateringowe, posiłki w restauracjach; wynajmowanie sal na posiedzenia; obsługa gastronomiczna z własnym zapleczem, produktami i transportem.

(111) **245121** (220) 2010 08 16 (210) 374165
 (151) 2012 01 27 (441) 2010 11 22
 (732) BAKOMA Spółka z ograniczoną odpowiedzialnością, Warszawa, PL.

(540) TWIST
 (510), (511) **29** produkty, półprodukty i napoje mleczne, lub z przetworzoną mleką, napoje i desery mleczne lub na bazie mleka, jogurtowe, mleczno-owocowe, z dodatkiem płatków zbożowych, zbóż, muesli, kawy, owoców, czekolady, kakao, jogurty, kefir, produkty serowarskie, twarogi, sery rozdrobnione, dania i desery gotowe, mrożone i w proszku na bazie mleka, owoce mrożone, owocowe desery, przecięry, musy, galaretki, sałatki, **30** budynie, puddingi, kleiki na bazie mleka, mrożone kremy i desery o różnych smakach na bazie mleka i produktów mlecznych z dodatkiem płatków zbożowych, zbóż, muesli, owoców, kawy, kakao, czekolady, dania i desery gotowe, mrożone i w proszku na bazie produktów zawartych w tej klasie.

(111) **245122** (220) 2010 08 23 (210) 374517
 (151) 2012 02 15 (441) 2010 12 06
 (732) E-PL GROUP Spółka z ograniczoną odpowiedzialnością, Rokietnica, PL.

(540) E-TAP
 (510), (511) **09** programy komputerowe, programy komputerowe do wyszukiwania danych, programy komputerowe do łączenia z bazami danych, programy komputerowe do łączenia z Internetem, programy komputerowe do projektowania stron internetowych, programy komputerowe do transmisji danych, programy komputerowe do przetwarzania danych, programy komputerowe do analizy danych, programy komputerowe do zarządzania relacjami z klientami, **35** usługi związane z reklamą w tym przygotowywanie materiałów reklamowych, uaktualnianie materiałów reklamowych, rozposzczelnianie materiałów reklamowych, wypożyczanie materiałów reklamowych, wystawy w celach handlowych lub reklamowych, publikowanie tekstów reklamowych, wysyłkowe usługi reklamowe, szerzenie i wysyłanie anonsów reklamowych lub ogłoszeniowych; reklama za pośrednictwem sieci komputerowej; reklama billboardowa; prezentowanie produktów w mediach dla celów sprzedaży detalicznej; agencje reklamowe; wydawanie materiałów reklamowych, wydawanie reklamowych lub naborowych tekstów, usługi organizowania targów w celach handlowych lub reklamowych oraz organizowania wystaw w celach handlowych lub reklamowych; księgowość; usługi w zakresie rachunkowości; usługi zaopatrzenia osób trzecich jako zakupy produktów i usług dla innych przedsiębiorstw; zgrupowanie na rzecz osób trzecich nośników z programami komputerowymi pozwalające nabywcy wygodnie je oglądać i kupować, **42** usługi w zakresie: analiza systemów komputerowych, prace badawczo-rozwojowe w dziedzinie informatyki, doradztwo w zakresie oprogramowania komputerowego, elektroniczna konwersja danych lub programów, instalacje oprogramowania komputerowego, inżynieria techniczna, doradztwo w zakresie sprzętu komputerowego, programowanie komputerów, projektowanie systemów komputerowych, konserwacja oprogramowania komputerowego, opracowywanie projektów technicznych, doradztwo w zakresie oprogramowania komputerowego, wypożyczanie serwerów, tworzenie i utrzymywanie stron internetowych dla osób trzecich.

(111) **245123** (220) 2010 08 23 (210) 374518
 (151) 2012 02 16 (441) 2010 12 06
 (732) E-PL GROUP Spółka z ograniczoną odpowiedzialnością,
 Rokietnica, PL.
 (540)

epl
 G R O U P

(531) 27.5.1
 (510), (511) **09** komputery, terminale komputerowe, programy komputerowe, programy komputerowe do wyszukiwania danych, programy komputerowe do łączenia z bazami danych, programy komputerowe do łączenia z internetem, programy komputerowe do projektowania stron internetowych, programy komputerowe do transmisji danych, programy komputerowe do przetwarzania danych, programy komputerowe do analizy danych, programy komputerowe do zarządzania relacjami z klientami, **35** badania opinii publicznej; badania rynku; księgowość; usługi w zakresie rachunkowości; usługi zaopatrzenia osób trzecich jako zakupy produktów i usług dla innych przedsiębiorstw; zgrupowanie na rzecz osób trzecich komputerów i nośników z programami komputerowymi pozwalające nabywcy wygodnie je oglądać i kupować, **42** usługi w zakresie: analiza systemów komputerowych, prace badawczo-rozwojowe w dziedzinie informatyki, doradztwo w zakresie oprogramowania komputerowego, elektroniczna konwersja danych lub programów, instalacje oprogramowania komputerowego, inżynieria techniczna, doradztwo w zakresie sprzętu komputerowego, programowanie komputerów, projektowanie systemów komputerowych, konserwacja oprogramowania komputerowego, opracowywanie projektów technicznych, doradztwo w zakresie oprogramowania komputerowego, wypożyczanie serwerów, tworzenie i utrzymywanie stron internetowych dla osób trzecich.

(111) **245124** (220) 2010 09 06 (210) 374994
 (151) 2012 01 24 (441) 2010 12 20
 (732) Lodziarnia „MILANO” Danuta De Marco, Sopot, PL.
 (540)

Ice Cafe
MILANO
 De Marco

Kolor znaku: czarny, czerwony, zielony
 (531) 27.5.1, 29.1.13
 (510), (511) **29** bita śmietana; mięso oraz wyroby i potrawy na bazie mięsa; ryby i owoce morza oraz wyroby i potrawy na ich bazie; wyroby spożywcze oraz potrawy na bazie owoców lub warzyw; napoje mleczne lub z przewagą mleka; produkty mleczne; owoce lukrowane; owoce konserwowane; owoce kandyzowane; galaretki i sałatki owocowe i warzywne; orzechy spreparowane, **30** czekolada; wyroby na bazie czekolady; wyroby cukiernicze i ciastkarskie; słodycze; napoje na bazie czekolady lub kakao; desery na bazie czekolady lub kakao; kawa; wyroby na bazie kawy; napoje na bazie kawy; herbata; wyroby i napoje na bazie herbaty; lody; desery lodowe; sosy i polewy do lodów i deserów; ozdoby jadalne do ciast, deserów i lodów; wyroby piekarnicze; galaretki owocowe (jako desery); budynie; kanapki; napoje czekoladowe z mlekiem; napoje kawowe z mlekiem; wyroby na bazie miodu zawartem tej klasie; puddingi; desery i wyroby spożywcze na bazie składników zawartych w tej klasie, **32** napoje bezalkoholowe; soki owocowe i warzywne; koktajle bezalkoholowe, **35** usługi w zakresie sprzedaży wyrobów spożywczych zwłaszcza wyrobów czekoladowych, cukierniczych, lodów, napojów, deserów i słodyczy w wyspecjalizowanych punktach handlowych oraz poprzez sieci komputerowe, zwłaszcza poprzez Internet, **43** usługi gastronomiczne; usługi w zakresie przygotowywania dań, deserów, ciast, tortów, lodów i napojów na zamówienie oraz ich dostawa; usługi hotelarskie.

(111) **245125** (220) 2010 09 07 (210) 375050
 (151) 2012 01 19 (441) 2010 12 20
 (732) Izabela Katarzyna Poniatowska, Warszawa, PL.
 (540)

okimiloki

Kolor znaku: ciemnozielony
 (531) 18.2.25, 27.5.1, 29.1.3
 (510), (511) **20** meble, **41** obsługa gier w systemie on-line z sieci informatycznej, edukacja, nauczanie.

(111) **245126** (220) 2010 09 08 (210) 375133
 (151) 2012 02 02 (441) 2010 12 20
 (732) Jurajska Spółdzielnia Pracy, Myszków, PL.
 (540)

Siup!

Kolor znaku: biały, zielony, czarny, żółty
 (531) 1.15.15, 26.13.1, 27.5.1, 29.1.14
 (510), (511) **32** wody mineralne, źródlane i stołowe, gazowane i niegazowane, wody i napoje gazowane i niegazowane, wody sodowe, napoje bezalkoholowe, soki, nektary, napoje owocowe, napoje owocowe gazowane i niegazowane, syropy, piwo.

(111) **245127** (220) 2010 09 10 (210) 375261
 (151) 2012 02 02 (441) 2010 12 20
 (732) HORTEX HOLDING Spółka Akcyjna, Warszawa, PL.
 (540)



Kolor znaku: biały, żółty, pomarańczowy, jasnoniebieski, ciemnoniebieski, jasnozielony, ciemnozielony, czerwony, czarny
 (531) 1.3.2, 5.9.24, 11.3.9, 13.3.7, 24.15.1, 25.1.15, 26.2.1, 26.11.2, 27.5.1, 27.7.1, 29.1.15
 (510), (511) **29** mrożone warzywa, mrożone warzywa z dodatkiem sosów i/lub ziół i/lub przypraw, mrożone mieszanki warzywne, mrożone mieszanki warzywne z dodatkiem sosów i/lub ziół i/lub przypraw, mrożone dania gotowe wegetariańskie, mrożone dania gotowe z dodatkiem sera, mrożone dania gotowe z warzyw, mrożone dania gotowe z warzyw z dodatkiem sera, mrożone dania gotowe z warzyw z dodatkiem sosów i/lub ziół i/lub przypraw.

(111) **245128** (220) 2010 09 13 (210) 375313
 (151) 2011 12 06 (441) 2010 12 20
 (732) Firma Handlowa KOT-BUT Krzysztof Kot, Leżajsk, PL.

(540)



Kolor znaku: czerwony, biały, czarny

(531) 26.4.2, 27.5.1, 29.1.13

(510), (511) **25** obuwie, odzież ze skóry, **35** sprzedaż produktów obuwniczych i odzieżowych.(111) **245129** (220) 2010 09 20 (210) 375568

(151) 2012 02 02 (441) 2011 01 03

(732) GOSPODARSTWO PASIECZNE „SADECKI BARTNIK”

Kasztelawicz A&J Kasztelawicz Janusz, Stróże, PL.

(540)



Kolor znaku: brązowy, złoty, żółty, pomarańczowy, szary

(531) 3.13.5, 11.3.14, 27.5.1, 29.1.15

(510), (511) **04** wosk pszczeli, wosk do pasów, wosk przemysłowy, wosk do oświetlania, świece, świece woskowe, świece zapachowe, **30** cukierki na bazie miodu, lody, miód, miody wzbogacone ziołami, miody wzbogacone produktami pszczelimi, mleczko pszczele do celów spożywczych (niemedycznych), napary inne niż do celów leczniczych, pierniki, propolis (kit pszczeli) spożywczy, napoje na bazie herbaty z miodem, napoje na bazie kakao z miodem, napoje na bazie kawy z miodem, słodycze na bazie miodu, słodycze do ssania, słodziki naturalne, syrop cukrowy do celów spożywczych, wyroby cukiernicze na bazie miodu, wyroby piekarnicze, **33** napoje alkoholowe (z wyjątkiem piwa), ekstrakty alkoholowe, esencje alkoholowe, aperitify, nalewki gorzkie, kirsz (napój alkoholowy na bazie wiśni), koktajle, miód pitny, alkohole i likiery wspomagające trawienie, wina, wódki.

(111) **245130** (220) 2010 09 30 (210) 375953

(151) 2012 02 16 (441) 2011 01 03

(732) Energetyka Ciepła Opolszczyzny „ECO” Spółka Akcyjna, Opole, PL.

(540)



Kolor znaku: pomarańczowy, biały, granatowy

(531) 26.1.1, 26.13.25, 27.5.1, 29.1.13

(510), (511) **37** usługi w zakresie instalowania, konserwacji i naprawy pieców i urządzeń grzewczych, usługi instalowania, konserwacji oraz naprawy urządzeń klimatyzacyjnych, usługi montażu i naprawy instalacji grzewczych, usługi konserwacji i naprawy palników, usługi czyszczenia kominów i kotłów, usługi budownictwa przemysłowego i naprawa rurociągów, **39** usługi w zakresie dystrybucji energii, ciepłej i zimnej wody, usługi transportowe przez rurociągi, usługi transportu, wyładunku i składowania odpadów, **40** usługi w zakresie dezodoryzacji powietrza i spalin, wytwarzanie energii, informacje o obróbce materiałów, utylizacja i niszczenie odpadów, oczyszczanie powietrza, recykling odpadów, spalanie śmieci i odpadów, usługi uzdatniania wody, wypożyczanie urządzeń grzewczych.

(111) **245131** (220) 2010 09 30 (210) 375955

(151) 2012 02 16 (441) 2011 01 03

(732) Energetyka Ciepła Opolszczyzny „ECO” Spółka Akcyjna, Opole, PL.

(540)



Kolor znaku: pomarańczowy, granatowy, biały

(531) 26.1.1, 26.13.25, 29.1.13

(510), (511) **37** usługi w zakresie instalowania, konserwacji i naprawy pieców i urządzeń grzewczych, usługi instalowania, konserwacji oraz naprawy urządzeń klimatyzacyjnych, usługi montażu i naprawy instalacji grzewczych, usługi konserwacji i naprawy palników, usługi czyszczenia kominów i kotłów, usługi budownictwa przemysłowego i naprawa rurociągów, **39** usługi w zakresie dystrybucji energii, ciepłej i zimnej wody, usługi transportowe przez rurociągi, usługi transportu, wyładunku i składowania odpadów, **40** usługi w zakresie dezodoryzacji powietrza i spalin, wytwarzanie energii, informacje o obróbce materiałów, utylizacja i niszczenie odpadów, oczyszczanie powietrza, recykling odpadów, spalanie śmieci i odpadów, usługi uzdatniania wody, wypożyczanie urządzeń grzewczych.

(111) **245132** (220) 2010 09 30 (210) 375956

(151) 2012 02 16 (441) 2011 01 03

(732) Energetyka Ciepła Opolszczyzny „ECO” Spółka Akcyjna, Opole, PL.

(540)



Kolor znaku: pomarańczowy, granatowy, biały

(531) 26.1.1, 26.13.25, 27.5.1, 29.1.13

(510), (511) **37** usługi w zakresie instalowania, konserwacji i naprawy pieców i urządzeń grzewczych, usługi instalowania, konserwacji oraz naprawy urządzeń klimatyzacyjnych, usługi montażu i naprawy instalacji grzewczych, usługi konserwacji i naprawy palników, usługi czyszczenia kominów i kotłów, usługi budownictwa przemysłowego i naprawa rurociągów, **39** usługi w zakresie dystrybucji energii, ciepłej i zimnej wody, usługi transportowe przez rurociągi, usługi transportu, wyładunku i składowania odpadów, **40** usługi w zakresie dezodoryzacji powietrza i spalin, wytwarzanie energii, informacje o obróbce materiałów, utylizacja i niszczenie odpadów, oczyszczanie powietrza, recykling odpadów, spalanie śmieci i odpadów, usługi uzdatniania wody, wypożyczanie urządzeń grzewczych.

(111) **245133** (220) 2010 10 04 (210) 376024

(151) 2012 02 08 (441) 2011 01 17

(732) Turowski Spółka Cywilna Grzegorz Turowski Przemysław Turowski, Nasutów, PL.; Jarosław Kłopotek, Trzebieszów-Kolonia, PL.

(540)



Kolor znaku: fioletowy, czarny

(531) 26.11.2, 27.5.1, 29.1.12

(510), (511) **35** usługi prowadzenia sprzedaży detalicznej i hurtowej w wyspecjalizowanych sklepach, sieciach sklepów detalicznych, hurtowniach oraz poprzez Internet, a także poprzez domy sprzedaży wysyłkowej artykułów i urządzeń do wyposażenia salonów fryzjer-

skich, kosmetycznych i SPA, **44** zabiegi laserowe skóry, zabiegi kosmetyczne, lecznicze, pielęgnacyjne skóry, dermatologia estetyczna, kosmetyczna, konsultacje lekarskie, masaże i fizykoterapia, gabinety kosmetyczne, salony piękności, SPA, odnowa biologiczna, manicure, pedicure, usługi fryzjerskie, kosmetyczne, usługi związane z wykonywaniem medycznych zabiegów rehabilitacyjnych oraz relaksacyjnych, prowadzenie gabinetów lekarskich i rehabilitacyjnych, poprawy kondycji fizycznej, usługi salonów tatuażu i piercingu, doradztwo w zakresie metod pielęgnacji urody, konsultacje kosmetyczne, kluby dietetyczne, medycyna estetyczna, dermatologiczna, wypełnianie zmarszczek przez botox, powiększanie ust, mezoterapia, redukcja cellulitu, solarium, usługi w zakresie terapii naturalnej: hydroterapia, fizykoterapia, borowina, inhalacje, usługi kompleksowej odnowy biologicznej.

(551) wspólne prawo ochronne

(111) **245134** (220) 2010 10 04 (210) 376046
 (151) 2012 02 28 (441) 2011 01 17
 (732) TARCZYŃSKI MARKETING SPÓŁKA Z OGRANICZONĄ
 ODPOWIEDZIALNOŚCIĄ, Ujeździec Wielki, PL.
 (540)



Kolor znaku: pomarańczowy, niebieski, biały, jasnobrązowy, ciemnobrązowy, brązowy, żółty, jasnożółty, ciemnożółty, czerwony, ciemnoczerwony, zielony

(531) 2.1.4, 8.5.3, 9.1.10, 24.3.1, 25.1.15, 26.1.1, 27.5.1, 29.1.15
 (510), (511) **29** kabanosy.

(111) **245135** (220) 2010 10 08 (210) 376251
 (151) 2012 03 13 (441) 2011 01 17
 (732) Meissner Architects Spółka z ograniczoną
 odpowiedzialnością Spółka Komandytowa, Poznań, PL.
 (540) GALERIA STALÓWKA

(510), (511) **16** druki; drukowane materiały informacyjne, drukowane materiały reklamowe, gazetki, magazyny, broszury, katalogi, ulotki, torby na zakupy z papieru, torby na zakupy z tworzyw sztucznych, **35** usługi w zakresie franchisingu; doradztwo w zakresie organizowania i zarządzania działalnością gospodarczą; usługi sprzedaży: detalicznej, hurtowej, internetowej, katalogowej, wysyłkowej, oraz poprzez ofertę bezpośrednią artykułów spożywczych, nabiału, jaj, wędlin, mięsa, drobiu, dziczyzny, ryb, ekstraktów mięsnych, przetworów z mięsa lub ryb, ryb żywych, ziół ogrodowych świeżych, konserwowych, mrożonych, suszonych i gotowanych owoców i warzyw, świeżych owoców i warzyw, świeżych grzybów, kwiatów naturalnych i suszonych, orzechów laskowych, orzechów arachidowych, migdałów, bakalii i dodatków do ciast, galaretek, dżemów, konfitur, kompotów, miodu, melasy (syropy), drożdży, proszków do pieczenia, chleba, pieczywa, ciastek, deserów, herbaty, kawy, kakao, czekolady, cukru, soli, musztardy, octu, sosów (przypraw), tapioki, sago, kawy nienaturalnej, przypraw, mąki i produktów zbożowych, makaronów, kasz,

ryżu, słodczy i przekąsek, lodów, lodu, napojów i soków owocowych, wody mineralnej i gazowanej oraz innych napojów bezalkoholowych, syropów i innych preparatów do produkcji napojów, tłuszczów i olejów jadalnych, konserw i przetworów, mrożonek, żywności dietetycznej, żywności dla niemowląt, napojów alkoholowych i piwa, używek, papierosów i tytoniu, akcesoriów do palenia, produktów higienicznych, perfum i kosmetyków, płynów do pielęgnacji włosów, środków do czyszczenia zębów, olejków eterycznych, nieleczniczych artykułów toaletowych, mydeł, środków do czyszczenia, polerowania, szorowania i ścierania, środków wybielających i innych substancji stosowanych w praniu, zapalniczek, podpałek i zestawów oraz akcesoriów do grilla, lekarstw, paraleków i farmaceutyków, materiałów i preparatów sanitarnych, jednorazowych serwetek i pieluch, noży i widelców oraz sztućców, płyt, taśm, płyt kompaktowych, płyt DVD i innych materiałów audiowizualnych, oprogramowania oraz sprzętu komputerowego, artykułów optycznych, urządzeń oświetleniowych, zegarów i zegarków, wyrobów zegarmistrzowskich, artykułów papierniczych, artykułów piśmienniczych, gazet, czasopism, map i książek, artykułów wydawniczych, toreb, przyborów kuchennych i przyborów gospodarstwa domowego, opakowań i worków, opakowań do żywności, szkła i porcelany, szczotek oraz urządzeń i materiałów czyszczących, produktów do utrzymywania i konserwacji, świec i zniczy, gier i zabawek, odzieży, obuwia, nakryć głowy, biżuterii, wyrobów jubilerskich, wyrobów tekstylnych, artykułów pasmanteryjnych, wyrobów ze skóry, sprzętu biurowego, artykułów dekoracyjnych, artykułów sportowych, produktów związanych z rekreacją, ogrodnictwem i majsterkowaniem, narzędzi oraz artykułów budowlanych, artykułów przemysłowych, mebli, produktów związanych z wystrojem wewnętrznym i zewnętrznym powierzchni, urządzeniem i wyposażeniem domu, artykułów wyposażenia wnętrz, artykułów wyposażenia łazienek, artykułów gospodarstwa domowego, sprzętu RTV i AGD, artykułów dziecięcych, pieluszek niemowlęcych jednorazowych z papieru lub celulozy, artykułów i pożywienia dla zwierząt, produktów samochodowych, zarządzanie przedsiębiorstwami handlowymi, centrami handlowymi, punktami usługowym, sklepami-detalicznymi, hurtowymi, internetowymi, usługi w zakresie organizacji promocji sprzedaży, usługi w zakresie rozpowszechniania i dystrybucji materiałów reklamowych, marketing bezpośredni; usługi w zakresie wynajmowania powierzchni i miejsc reklamowych i ogłoszeniowych; usługi w zakresie organizowania wystaw oraz pokazów w celach handlowych, promocyjnych i reklamowych; usługi w zakresie dekoracji wystaw i witryn sklepowych; usługi w zakresie informacji handlowej i informacji o działalności gospodarczej, **36** usługi w zakresie administrowania i zarządzania nieruchomościami, lokalami użytkowymi i kompleksami-handlowymi, usługowymi, hotelowymi i rozrywkowymi; wynajmowanie oraz sprzedaż pomieszczeń/powierzchni biurowych, usługowych, handlowych, użytkowych, magazynowych i miejsc parkingowych; pośrednictwo w wynajmie oraz sprzedaży powierzchni handlowych; zbieranie czynszu i opłat; usługi w zakresie wyceny nieruchomości oraz powierzchni w centrach handlowych; usługi w zakresie prowadzenia kantorów wymiany walut, **37** usługi w zakresie nadzoru budowlanego; usługi budowlane; budowa nowych obiektów, kompleksów i centrów handlowych; usługi w zakresie wyposażania obiektów w instalacje budowlane, przebudowy, remonty, konserwacja, naprawy wyposażenia; usługi w zakresie sprzątnięcia obiektów, **39** usługi wynajmowania magazynów, powierzchni magazynowej, miejsc parkingowych i garażowych; usługi administrowania miejscami parkingowymi; usługi w zakresie magazynowania towarów; usługi transportowe, **41** organizowanie i prowadzenie warsztatów, treningów, seminariów, sympozjów, zjazdów, podróży studyjnych, kongresów, konferencji; organizowanie i prowadzenie kursów, szkoleń edukacyjnych i rozrywkowych; usługi tłumaczeniowe; kształcenie ustawiczne; usługi w zakresie edukacji i nauczania; opracowywanie planów szkoleniowych, systemów ocen pracowniczych; publikowanie książek i materiałów dydaktycznych; nagrywanie materiałów dydaktycznych; kursy językowe; organizowanie wystaw, imprez oraz pokazów związanych z kulturą lub edukacją; publikowanie tekstów innych niż reklamowe, publikacje elektroniczne on-line; doradztwo w zakresie edukacji lub kształcenia, fitness i siłowni; usługi salonów gier; organizowanie i prowadzenie imprez rozrywkowych, sportowych i rekreacyjnych; organizowanie konkursów, gier losowych i loterii; organizowanie pokazów mody; organizowanie przyjęć, zabaw i festynów; usługi sal kinowych; usługi administrowania, zarządzania i wynajmowania obiektów sportowych, rozrywkowych i rekreacyjnych; produkcja i reprodukcja filmów

i nagrań dźwiękowych oraz video, ich rozpowszechnianie; usługi fotograficzne; montaż programów radiowych i telewizyjnych, **43** usługi restauracji, barów, kawiarni, punktów gastronomicznych; usługi cateringowe; usługi zakwaterowania tymczasowego; wynajem sal na posiedzenia, konferencje; usługi wypożyczanie krzesła, stołów, białizny stołowej i zastawy stołowej, **45** usługi w zakresie ochrony obiektów.

(111) **245136** (220) 2010 10 11 (210) 376334
 (151) 2012 03 13 (441) 2011 01 17
 (732) W.A.O. Corporation (UK) Limited, Road Town, VG.
 (540)



Kolor znaku: niebieski, szary

(531) 1.15.23, 27.5.1, 29.1.12
 (510), (511) **03** kosmetyki samochodowe, odświeżacze powietrza w pomieszczeniach, produkty chemii gospodarczej, płyny i proszki do prania, płyny do mycia naczyń, płyny do mycia szyb, płyny z zakresu chemii gospodarczej do mycia powierzchni, saszetki zapachowe, preparaty z zakresu chemii gospodarczej do czyszczenia i konserwacji skóry, preparaty do mycia z zakresu chemii gospodarczej, preparaty do polerowania powierzchni, środki do szorowania, **35** usługi prowadzenia sprzedaży w sklepach i hurtowniach z artykułami drogerijnymi i chemii gospodarczej, prowadzenie sklepów i hurtowni internetowych z artykułami drogerijnymi i chemii gospodarczej, **37** usługi w zakresie mycia i czyszczenia oraz polerowania i smarowania pojazdów, usługi sprzątnięcia pomieszczeń, pomieszczeń biurowych, zakładów pracy, fabryk, czyszczenie urządzeń, utrzymanie porządku terenów zielonych, usługi stacji obsługi i napraw pojazdów, usługi bieżnikowania opon, piaskowanie pojazdów, usługi prania tapicerki w pojazdach, usługi instalowania i naprawy alarmów antywłamaniowych w pojazdach, usługi myjni samochodowych, usługi adaptacji pojazdów do różnych celów.

(111) **245137** (220) 2010 10 13 (210) 376422
 (151) 2012 03 13 (441) 2011 01 17
 (732) Bank Spółdzielczy we Wschowie, Wschowa, PL.
 (540)

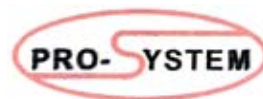


Kolor znaku: czerwony, biały, zielony, szary

(531) 26.4.1, 26.11.1, 26.11.2, 26.11.13, 27.5.1, 29.1.14
 (510), (511) **35** usługi promocji i sprzedaży dla osób trzecich produktów bankowych i ubezpieczeniowych, **36** usługi bankowe w zakresie kas oszczędnościowych, banki z dostępem bezpośrednim przez Internet-home banking, operacje bankowe, pośrednictwo ubezpieczeniowe, kredyty ratalne, doradztwo w sprawach ubezpieczeń, informacje w sprawach ubezpieczeń, usługi umów kredytowych połączone ze sprzedażą ratalną, **41** organizowanie konkursów w zakresie edukacji lub rozrywki.

(111) **245138** (220) 2010 10 14 (210) 376465
 (151) 2012 03 13 (441) 2011 01 17
 (732) PRZEDSIĘBIORSTWO HANDLOWO-USŁUGOWE
 PRO-SYSTEM ZBIGNIEW IDZIAK, BARBARA IDZIAK SPÓŁKA
 CYWILNA, Bydgoszcz, PL.

(540)



Kolor znaku: czarny, czerwony

(531) 26.1.2, 26.11.1, 27.5.1, 29.1.12
 (510), (511) **35** sprzedaż hurtowa i detaliczna artykułów przemysłowych-artykułów, urządzeń i instalacji: sanitarnych, gazowych, wodno-kanalizacyjnych, klimatyzacyjnych, wentylacyjnych oraz elektrycznych, sprzedaż hurtowa i detaliczna artykułów gospodarstwa domowego, farb, szkła, art. metalowych, **36** doradztwo finansowo-księgowe, doradztwo podatkowe, doradztwo w zakresie prowadzenia działalności gospodarczej, **37** usługi instalacyjne w zakresie instalacji ciepłych, wodno-kanalizacyjnych, gazowych i klimatyzacyjnych, usługi budowlane, **42** projektowanie instalacji ciepłych, wodno-kanalizacyjnych, gazowych i klimatyzacyjnych, projektowanie obiektów budowlanych.

(111) **245139** (220) 2010 10 14 (210) 376490
 (151) 2012 01 24 (441) 2011 01 17
 (732) Tomasz Wendland, Poznań, PL.

(540) MEDIATIONS BIENNALE

(510), (511) **41** publikowanie książek, tekstów (innych niż reklamowe); usługi muzealne; organizacja i prowadzenie koncertów, konferencji, konkursów edukacyjnych lub rozrywkowych, wystaw z dziedziny kultury lub edukacji, seminariów, sympozjów; pisanie tekstów innych niż reklamowe; produkcja filmów, programów radiowych i telewizyjnych, przedstawień teatralnych; publikacje on-line, książek i periodyków; realizacja i wystawianie spektakli; użytkowanie sal kinowych i koncertowych, **42** tworzenie kolekcji sztuki, **43** prowadzenie kawiarni i restauracji.

(111) **245140** (220) 2010 10 22 (210) 376867
 (151) 2011 12 05 (441) 2011 01 31
 (732) MASS MAILING INTEGRATED SPÓŁKA Z OGRANICZONĄ
 ODPOWIEDZIALNOŚCIĄ, Warszawa, PL.
 (540)



Kolor znaku: czerwony, czarny, szary

(531) 20.5.13, 26.11.2, 27.5.1, 29.1.13
 (510), (511) **35** usługi sortowania danych w bazach danych; usługi zarządzania zbiorami informatycznymi, usługi agencji reklamowych, usługi w zakresie badania rynku, usługi badań ankietowych, usługi w zakresie kolportażu materiałów reklamowych, usługi rozpowszechniania ogłoszeń reklamowych, organizowanie wystaw w celach reklamowych lub handlowych, usługi promocji sprzedaży, usługi w zakresie reklamy za pośrednictwem sieci komputerowej, usługi wynajmowania powierzchni na cele reklamowe, usługi publikowania tekstów reklamowych, usługi w zakresie reklam radiowych i telewizyjnych, usługi w zakresie reklamy zewnętrznej, **36** usługi finansowe, usługi agencji kredytowych, usługi operacji finansowych, usługi w zakresie depozytów przedmiotów wartościowych, usługi w zakresie inwestycji kapitałowych, usługi kasoszczędnościowych, usługi w zakresie kredytów, maklerstwo giełdowe, usługi w zakresie operacji walutowych, usługi w zakresie transakcji finansowych również za pośrednictwem Internetu, usługi w zakresie transakcji finansowych dokonywanych elektronicznie, usługi w zakresie operacji finansowych dokonywanych elektronicznie, usługi w zakresie operacji finansowych dokonywanych za pośrednictwem SMS lub e-mail, usługi ubezpieczeniowe, usługi w zakresie wymiany walut, usługi w zakresie płatności elektronicznych, usługi w zakresie informacji finansowych, usługi w zakresie elektronicznych inwestycji kapitałowych, **38** usługi w zakresie przesyłania e-faktur oraz płatności drogą elektroniczną, usługi w zakresie elektronicznej wymiany dokumentów, usługi w zakresie elektronicznej wymiany informacji, usługi w zakresie przesyłania informacji tekstowej i obrazowej za pomocą komputera, usługi w zakresie zleceń przywoławczych, usługi prze-

syłania korespondencji drogą elektroniczną, usługi monitorowania systemu komputerowego, usługi poczty elektronicznej, **39** usługi kurierskie, usługi pocztowe-dostarczanie korespondencji i przesyłek adresowych, usługidostarczania towarów zamówionych korespondencyjnie, konfekcjonowanie przesyłek; usługi monitorowania przesyłania i dostarczania korespondencji; usługi zarządzania procesem przesyłania i dostarczania korespondencji, **40** usługi poligraficzne, **41** usługi komputerowego przygotowania materiałów do publikacji, **42** usługi tworzenia i archiwizacji baz danych, usługi elektronicznej konwersji danych lub programów; usługi tworzenia kopii zapasowych; usługi formatowania danych; usługi konwersji danych lub dokumentów na formę elektroniczną usługi wynajmowania zasobów serwerów.

(111) **245141** (220) 2010 10 25 (210) 376992
(151) 2012 01 26 (441) 2011 01 31

(732) „OKEJ” Spółka Cywilna Waldemar Cieślak, Marek Jakiela, Marek Plesiak, Wrocław, PL.

(540)

HAMMER  **OKEJ**

(531) 26.4.4, 26.4.18, 27.5.1

(510), (511) **09** okulary, okulary przeciwsłoneczne, gogle, etui na okulary, łańcuszki do okularów, **35** zgromadzenie na rzecz osób trzecich umożliwiające swobodne zapoznanie się z towarami i dokonanie zakupu w hurtowni, sklepie detalicznym, na straganach, na targowiskach oraz poza siecią sklepową: okularów przeciwsłonecznych, gogli, wyrobów włókienniczych, odzieży, obuwia, nakryć głowy, wyrobów skórzaných.

(111) **245142** (220) 2010 10 27 (210) 377112
(151) 2012 01 23 (441) 2011 01 31

(732) AGROS NOVA BRANDS Spółka z ograniczoną odpowiedzialnością, Warszawa, PL.

(540)



Kolor znaku: biały, jasnoczerwony, czerwony, ciemnoczerwony

(531) 26.1.2, 26.1.22, 26.1.11, 27.5.1, 29.1.12

(510), (511) **29** mięso, w tym wieprzowina i wołowina, drób i dziczyzna, mięso konserwowane, konserwy mięsne, przetwory mięsne, bekonny, szynka, słonina, kaszanka, wątroba, pasztety z wątróbki, pasztety mięsne, ekstrakty mięsne, buliony, koncentraty bulionu, rosoly, zupy i składniki do sporządzania zup, zupy jarzynowe, zupy gotowe, dania gotowe warzywne i warzywno-mięsne, flaki, sosy mięsne, kazeina do celów spożywczych, żelatyna do celów spożywczych, żywność solona, krokiety, owoce i warzywa konserwowane, suszone i gotowane, duszone owoce, mrożone owoce i warzywa, przetwory owocowe i/lub warzywne, musy i purée owocowe, warzywno lub owocowo-warzywne, pulpa owocowa, moszcz owocowy, owoce konserwowane w alkoholu, sok (do celów kulinarnych), przecier i koncentrat pomidorowy, soki warzywne do przyrządzania potraw, cebula konserwowana, groch konserwowany, grzyby konserwowane, trufle konserwowane, oliwki konserwowane, rośliny strączkowe konserwowane, soczewica konserwowana, soja konserwowana spożywcza, zioła ogrodowe konserwowane, kapusta kwaszona, chrupki owocowe, chrupki ziemniaczane, daktyle, orzechy spreparowane, orzeszki arachidowe preparowane, migdały spreparowane, rodzynki suche, skórki owocowe (skórki pomarańczowe lub cytrynowe), orzechy kokosowe suszone, pyłki kwiatowe jako żywność, wyciągi z wodorostów do celów spożywczych, sałatki owocowe, warzywno i owocowo-warzywne, korniszony, korniszony w occie z jarzynami, pickle, galaretki jadalne, galaretki owocowe, dżemy, dżemy niskosłodzone, w tym z żurawin lub borówek, powidła, konfitury, konfitura imbirowa, owoce smażone w cukrze, marmolady, kompoty, jaja w proszku, masło, masło kremowe, masło arachidowe, masło kakaowe, masło z orzechów kokosowych, margaryna, pasty do kanapek zawierające tłuszcz, oleje jadalne, olej z oliwek jadalny, olej rzepakowy jadalny, olej słonecznikowy do celów spożywczych, olej kokosowy, olej kuku-

rydziany, **30** kawa, preparaty roślinne zastępujące kawę, substytuty kawy, cykorja (substytut kawy), kakao, czekolada, napój mleczny na bazie czekolady, cukier, ryż, sago, tapioka, mąka spożywcza, mąka kukurydziana, mączka z roślin strączkowych, makarony, spaghetti, pierożki ravioli, pizze, kukurydza prażona i popękana (pop-corn), płatki kukurydziane, płatki owsiane, produkty żywnościowe ze skrobi, wyroby piekarnicze, cukiernicze i słodczyce, zwłaszcza z dodatkiem owoców lub o smaku owocowym, ciasta przekładane mięsem, pasztety w cieście, paszteciki; ciasteczka, ciastka, suchary, makaroniki (wyroby cukiernicze), wyroby cukiernicze na bazie migdałów, marcepan, wafle, pralinki, cukierki, ozdoby do ciast (jadalne), lody spożywcze, sorbety (lody), desery mrożone, w tym z dodatkiem owoców lub o smaku owocowym, lody spożywcze w proszku, preparaty stabilizujące do bitej śmietany, miód, mleczko pszczele spożywcze (nie do celów leczniczych), melasa, glukoza do celów spożywczych, sól do celów spożywczych, słodziki naturalne, sól kuchenna, sól do konserwowania żywności, sól selerowa, musztarda, preparaty do zmiękczenia mięsa do celów gospodarstwa domowego, ocet, sosy, sosy słodkie, sosy do polewania deserów, sosy z żurawin lub borówek, sosy pikantne, sosy do sałat i sałatek, sosy pomidorowe, ketchupy, majonezy, sosy do mięsa i ryb, wermiszel, przyprawy do sosów, przyprawy, pieprz, curry (przyprawa), cynamon (przyprawa), gałka muszkatołowa, goździki (przyprawa), imbir (przyprawa), szafran (przyprawa), nasiona z anyżu, aromaty do żywności, esencje do artykułów żywnościowych (z wyjątkiem esencji i olejków eterycznych), aromaty do napojów inne niż olejki eteryczne, smaki (przyprawy), wanilia (aromat), wanilia (aldehyd, substytut wanilii), **32** napoje bezalkoholowe; soki, nektary i napoje owocowe, wieloowocowe, warzywne oraz owocowo-warzywne, przecierowe soki, nektary i napoje owocowe, wieloowocowe, warzywne oraz owocowo-warzywne, sok pomidorowy, napój pomidorowy, mleko migdałowe (napój), moszcz winogronowy, soki owocowe wysokosłodzone, wody stołowe, mineralne i smakowe, napoje izotoniczne i energetyzujące, syropy, koncentraty, wyciągi, esencje i inne preparaty do produkcji napojów, pastylki do napojów musujących, napoje instant zawarte w tej klasie.

(111) **245143** (220) 2010 11 02 (210) 377259
(151) 2012 02 02 (441) 2011 02 14

(732) VITADIRECT Tomasz Kozłowski, Warszawa, PL.

(540) Vitasteron siły witalne prawdziwego mężczyzny

(510), (511) **05** preparaty farmaceutyczne i preparaty uzupełniające, w tym zawierające żeń-szeń, mleczko pszczele, mleczko królewskie, wyciągi z roślin i owoców, w tym z palmy sabałowej, naturalne hormony roślinne, kwasy tłuszczowe, aminokwasy, preparaty farmaceutyczne regulujące gospodarkę tłuszczową organizmu ludzkiego, witaminy, preparaty wzmacniające, energetyczne, preparaty podnoszące odporność organizmu, wspomagające sprawność fizyczną psychiczną i seksualną, preparaty dla mężczyzn podnoszące libido i zwiększające potencję, naturalne preparaty i lekarstwa, zdrowa żywność, w tym zawierające żeń-szeń, mleczko pszczele, mleczko królewskie, wyciągi z roślin i owoców, w tym z palmy sabałowej, naturalne hormony roślinne, kwasy tłuszczowe, witaminy, środki zmniejszające apetyt, środki regulujące przemianę materii, dietetyczna żywność i napoje, herbaty ziołowe, zioła, napary lecznicze, nalewki lecznicze, preparaty medyczne do odchudzania, dodatki odżywcze, dodatki dietetyczne i proteinowe, wszystkie wyżej wymienione towary do celów leczniczych, **30** miód, mleczko pszczele, mleczko królewskie, substancje dietetyczne, środki zmniejszające apetyt i suplementy diety, w tym zawierające żeń-szeń, mleczko pszczele, mleczko królewskie, wyciągi z roślin i owoców, w tym z palmy sabałowej, naturalne hormony roślinne, kwasy tłuszczowe, witaminy, aminokwasy, dietetyczne artykuły spożywcze, artykuły spożywcze uzupełniające na bazie węglowodanów, żeń-szenia, miodu, mleczka pszczelego, mleczka królewskiego, przetworzonych roślin, wyciągów z roślin i owoców, w tym z palmy sabałowej, naturalnych hormonów roślinnych, ziół, z dodatkiem witamin, składników mineralnych, pierwiastków śladowych, aminokwasów, kwasów tłuszczowych, w tym z grupy omega 3, oleju z ryb, oleju z wątroby ryb, substancji podnoszących odporność, albo oddzielnie albo w kombinacji, zawarte w klasie 30, koncentraty i odżywki węglowodanowe i wysokoenergetyczne wzbogacone żeń-szeniem, mlecz-

kiem pszczelim, mleczkiem królewskim, wyciągami z roślin i owoców, w tym z palmy sabałowej, naturalnymi hormonami roślinnymi, witaminami i solami mineralnymi, aminokwasami, kwasami tłuszczowymi, w tym z grupy omega 3, olejem z ryb, olejem z wątroby ryb, substancjami wzmacniającymi, podnoszącymi odporność, napary dietetyczne, dietetyczne napoje, w tym dietetyczne napoje na bazie czekolady, herbaty, kakao i kawy, żeń-szenia, miodu, mleczka pszczelego, mleczka królewskiego, przetworzonych roślin, wyciągów z roślin i owoców, w tym z palmy sabałowej, naturalnych hormonów roślinnych, herbaty odchudzające, herbaty ziołowe odchudzające, produkty żywnościowe dietetyczne, w tym na bazie żeń-szenia, miodu, mleczka pszczelego, mleczka królewskiego, przetworzonych roślin, wyciągów z roślin i owoców, w tym z palmy sabałowej, naturalnych hormonów roślinnych, produkty żywnościowe dietetyczne ze skrobi, słodczyce dietetyczne, preparaty zbożowe dietetyczne, żywność dietetyczna na bazie mąki, dietetyczne produkty spożywcze na bazie owsa, pieczywo dietetyczne, dodatki odżywcze, wszystkie wyżej wymienione towary nie do celów medycznych, **35** usługi w zakresie prowadzenia punktów hurtowych i detalicznych, również internetowych i sprzedaży wysyłkowej, oferujących różnorodne towary, w tym preparaty farmaceutyczne i preparaty uzupełniające, zawierające żeń-szeń, mleczko pszczele, mleczko królewskie, wyciągi z roślin i owoców, w tym z palmy sabałowej, naturalne hormony roślinne, kwasy tłuszczowe, aminokwasy, preparaty farmaceutyczne regulujące gospodarkę tłuszczową organizmu ludzkiego, witaminy, preparaty wzmacniające, energetyczne, preparaty podnoszące odporność organizmu, wspomagające sprawność fizyczną, psychiczną i seksualną, preparaty dla mężczyzny podnoszące libido i zwiększające potencję, naturalne preparaty i leki, zdrowa żywność, w tym zawierające żeń-szeń, mleczko pszczele, mleczko królewskie, wyciągi z roślin i owoców, w tym z palmy sabałowej, naturalne hormony roślinne, kwasy tłuszczowe, aminokwasy, witaminy, substancje dietetyczne, suplementy diety, w tym zawierające żeń-szeń, mleczko pszczele, mleczko królewskie, wyciągi z roślin i owoców, w tym z palmy sabałowej, naturalne hormony roślinne, kwasy tłuszczowe, witaminy, środki zmniejszające apetyt, środki regulujące przemianę materii, dietetyczna żywność i napoje, herbaty ziołowe, zioła, napary lecznicze, nalewki lecznicze, preparaty medyczne do odchudzania, dodatki odżywcze, dodatki dietetyczne i proteinowe, miód, mleczko pszczele, mleczko królewskie, dietetyczne artykuły spożywcze, artykuły spożywcze uzupełniające na bazie węglowodanów, żeń-szenia, miodu, mleczka pszczelego, mleczka królewskiego, przetworzonych roślin, wyciągów z roślin i owoców, w tym z palmy sabałowej, naturalnych hormonów roślinnych, ziół, z dodatkiem witamin, składników mineralnych, pierwiastków śladowych, aminokwasów, kwasów tłuszczowych, w tym z grupy omega 3, oleju z ryb, oleju z wątroby ryb, substancji podnoszących odporność, albo oddzielnie albo w kombinacji, koncentraty i odżywki węglowodanowe i wysokoenergetyczne wzbogacone żeń-szeniem, mleczkiem pszczelim, mleczkiem królewskim, wyciągami z roślin i owoców, w tym z palmy sabałowej, naturalnymi hormonami roślinnymi, witaminami i solami mineralnymi, aminokwasami, kwasami tłuszczowymi, w tym z grupy omega 3, olejem z ryb, olejem z wątroby ryb, substancjami wzmacniającymi, podnoszącymi odporność, napary dietetyczne, dietetyczne napoje, w tym dietetyczne napoje na bazie czekolady, herbaty, kakao i kawy, żeń-szenia, miodu, mleczka pszczelego, mleczka królewskiego, przetworzonych roślin, wyciągów z roślin i owoców, w tym z palmy sabałowej, naturalnych hormonów roślinnych, herbaty odchudzające, produkty żywnościowe dietetyczne, w tym na bazie żeń-szenia, miodu, mleczka pszczelego, mleczka królewskiego, przetworzonych roślin, wyciągów z roślin i owoców, w tym z palmy sabałowej, naturalnych hormonów roślinnych, produkty żywnościowe dietetyczne ze skrobi, słodczyce dietetyczne, preparaty zbożowe dietetyczne, żywność dietetyczna na bazie mąki, dietetyczne produkty spożywcze na bazie owsa, pieczywo dietetyczne, dodatki odżywcze, usługi w zakresie prowadzenia agencji importowo-eksportowej, pośrednictwo handlowe, prowadzenie marketingu i telemarketingu, pokazy towarów, organizacja wystaw handlowych lub reklamowych, usługi reklamowe w zakresie prowadzenia działalności gospodarczej: reklama wizualna, prasowa, telewizyjna i radiowa, reklama poprzez sieci komputerowe, dystrybucja i rozpowszechnianie materiałów reklamowych, próbek, druków, prospektów, broszur, usługi z zakresu marketingu i promocji, pomoc przy kojarzeniu kontrahentów i zawieraniu transakcji handlowych, usługi agencji importowo-eksportowej.

(111) **245144** (220) 2010 11 02 (210) 377317
 (151) 2012 02 03 (441) 2011 02 14
 (732) The Coca-Cola Company, Atlanta, US.

(540) UWOLNIJ RADOŚĆ
 (510), (511) **32** piwo; wody mineralne i gazowane oraz inne napoje bezalkoholowe; napoje owocowe i soki owocowe; syropy i inne preparaty do produkcji napojów, **35** reklama; zarządzanie w działalności handlowej; administrowanie działalności handlowej; prace biurowe, **41** nauczanie; kształcenie; rozrywka; działalność sportowa i kulturalna.

(111) **245145** (220) 2010 11 03 (210) 377328
 (151) 2012 02 03 (441) 2011 02 14

(732) „INTERSERVIS” Spółka z ograniczoną odpowiedzialnością, Łódź, PL.
 (540)



INTERBUD

(531) 26.4.3, 26.15.15, 27.5.1

(510), (511) **16** afisze, albumy, broszury, czasopisma, druki, fotografie, gazety, grafiki, kalendarze, książki, katalogi, notesy, plakaty, periodyki, prospekty, galanteria papiernicza, **35** usługi wystawiennicze w zakresie: opracowywania i wykonywania reklam na zlecenie osób trzecich, usługi w zakresie dystrybucji materiałów reklamowych, prezentacja towarów i usług na zlecenie osób trzecich na targach i pokazach o charakterze reklamowym i handlowym, informacja handlowa, pokazy i wystawy o charakterze reklamowym, reklama radiowa, telewizyjna, prasowa, filmowa, plakatowa, marketing, organizowanie wystaw w celach reklamowych, administrowanie – zarządzanie pokazami, wystawami w celach handlowych i reklamowych, organizowanie aukcji, pośrednictwo handlowe, wszystkie ww. usługi świadczone w ramach prowadzonej działalności wystawienniczej na zlecenie osób trzecich, publikowanie tekstów reklamowych, **41** usługi w zakresie organizowania-seminariów, konferencji, szkoleń, konkursów, publikowanie tekstów innych niż reklamowe, usługi w zakresie organizacji wystaw edukacyjnych, koncertów, pokazów, spotkań, usługi w zakresie rozrywki, wypożyczanie filmów, książek, nagrań, materiałów informacyjnych.

(111) **245146** (220) 2010 11 03 (210) 377334
 (151) 2012 02 10 (441) 2011 02 14

(732) P.W. MULTIMAX Damian Chwiejczak, Zamość, PL.
 (540)

warmtec

Kolor znaku: pomarańczowy, biały

(531) 27.5.1, 29.1.12

(510), (511) **07** elektryczne pompy ciepła do ciepłej wody użytkowej, **09** urządzenia i przyrządy elektryczne zwłaszcza o przeznaczeniu dla elektrycznych systemów grzewczych, urządzenia i przyrządy pomiarowe, sygnalizacyjne, kontrolne, bezpieczniki elektryczne, urządzenia i przyrządy elektryczne przewodzące, transformujące, akumulatorowe, kontrolno-sterujące, kondensatory, konwertory, przełączniki elektryczne, przewody elektryczne, transformatory, złącza do przewodów elektrycznych, gniazdka, wtyczki i inne kontakty elektryczne, instalacje elektryczne, kable elektryczne, kable koncentryczne, druty elektryczne i telefoniczne, urządzenia do komunikacji wewnętrznej, elektryczna aparatura kontrolno-sterująca, urządzenia do kontroli i regulacji ciepła, urządzenia do kontroli i sterowania kotłów C.O., wykrywacze dymu, elektryczne regulatory temperatury do ogrzewania podłogowego i kotłów C.O., **11** elektryczne maty i przewody grzejne do ogrzewania podłogowego, elektryczne suszarki do rąk, elektryczne grzejniki łazienkowe, elektryczne maty i folie grzewcze pod lustro, elektryczne dywaniki grzejne, elektromagnetyczne zawory instalacji wodociągowych, **21** elementy wyposażenia toalet publicznych takie jak: dozowniki i pojemniki na papier toaletowy,

dozowniki i pojemniki na ręczniki papierowe, dozowniki do mydła, mydelniczki, **35** zarządzanie działalnością gospodarczą, handlową, elektrotechniczną, doradztwo w zakresie organizowania i zarządzania działalnością gospodarczą, handlową, elektrotechniczną, pozyskiwanie i udostępnianie informacji o działalności gospodarczej, handlowej, elektrotechnicznej, organizowanie wystaw w celach handlowych i reklamowych, pokazy towarów w celach handlowych i reklamowych, promocja sprzedaży, publikowanie tekstów reklamowych, rozpowszechnianie materiałów reklamowych, wynajmowanie miejsc na umieszczanie ogłoszeń lub reklam, uaktualnianie materiałów reklamowych, sprzedaż hurtowa i detaliczna asortymentu branży elektrycznej, elektrotechnicznej, elektronicznej, sprzedaż za pośrednictwem Internetu asortymentu branży elektrycznej, elektrotechnicznej, elektronicznej, zarządzanie zbiorami informatycznymi, badanie rynku.

(111) **245147** (220) 2010 11 04 (210) 377374
 (151) 2012 01 25 (441) 2011 02 14
 (732) „SINTAC-POLSKA” JOINT VENTURE SPÓŁKA Z OGRANICZONĄ ODPOWIEDZIALNOŚCIĄ, Warszawa, PL.
 (540) SORBENT IMPERIAL

(510), (511) **01** materiały syntetyczne do absorpcji oleju, sole metali alkalicznych, preparaty chemiczne do analiz laboratoryjnych inne niż do celów medycznych lub weterynaryjnych, preparaty antystatyczne inne niż do użytku domowego, preparaty stosowane w bakteriologii inne niż do celów medycznych, chemikalia organiczne do czyszczenia, detergenty używane w procesach produkcyjnych, preparaty enzymatyczne do celów przemysłowych, preparaty chemiczne i substancje mineralne do filtracji, gaśnicze środki, neutralizatory gazów toksycznych, katalizatory chemiczne, pochłaniacze wody, środki chemiczne do czyszczenia kominów, środki do konserwacji betonu i murów z wyjątkiem farb i olejów, kultury mikroorganizmów inne niż do celów medycznych lub weterynaryjnych, materiały ognioodporne, preparaty nadające wodoodporność materiałów tekstylnych, dehydranty do celów przemysłowych, substancje pochłaniające wodę, modyfikatory chemiczne do olejów, preparaty do odtłuszczania stosowane w procesach produkcyjnych, preparaty do użyźniania gleby i polepszania struktury gleby, podłoża do upraw bezgruntowych, materiały do ochrony przed ogniem, tworzywa sztuczne do absorpcji oleju, środki do dysocjacji oleju, preparaty do oczyszczania powierzchni z olejów i odtłuszczania, środki do usuwania olejów, dodatki chemiczne do paliw silnikowych, preparaty do usuwania smarów stosowane w procesach produkcyjnych, substancje zapobiegające zamarzaniu, preparaty zapobiegające tworzeniu się osadów, preparaty chemiczne do uzdatniania wody, **03** preparaty do czyszczenia i usuwania zanieczyszczeń tłustych stałych i ciekłych oraz ropopochodnych, **40** prowadzenie usług w zakresie: niszczenia odpadów, oczyszczania powietrza, odkażania materiałów niebezpiecznych, niszczenie odpadków, recykling odpadków i odpadów, odświeżania powietrza, przetwarzanie ropy naftowej, sortowanie odpadów i surowców wtórnych, unieszkodliwianie odpadów.

(111) **245148** (220) 2010 11 05 (210) 377413
 (151) 2012 02 03 (441) 2011 02 14
 (732) „JAKO” Spółka z ograniczoną odpowiedzialnością, Kokanin, PL.
 (540)



Kolor znaku: zielony, biały, czarny, srebrny, czerwony
 (531) 22.1.7, 25.1.15, 26.11.1, 27.5.1, 29.1.15
 (510), (511) **32** piwo.

(111) **245149** (220) 2010 11 05 (210) 377414
 (151) 2012 02 03 (441) 2011 02 14
 (732) „JAKO” Spółka z ograniczoną odpowiedzialnością, Kokanin, PL.
 (540)



Kolor znaku: czarny, biały, brązowy, złoty
 (531) 3.4.7, 3.4.13, 24.5.7, 25.1.15, 27.5.1, 29.1.14
 (510), (511) **32** piwo.

(111) **245150** (220) 2010 11 05 (210) 377415
 (151) 2012 02 03 (441) 2011 02 14
 (732) „JAKO” Spółka z ograniczoną odpowiedzialnością, Kokanin, PL.
 (540)



Kolor znaku: biały, czerwony, czarny, złoty
 (531) 2.1.13, 2.1.20, 3.3.1, 5.7.2, 5.7.3, 18.1.1, 18.1.3, 24.5.7, 25.1.15, 25.12.25, 27.5.1, 29.1.14
 (510), (511) **32** piwo.

(111) **245151** (220) 2010 11 05 (210) 377430
 (151) 2012 02 03 (441) 2011 02 14
 (732) „JAWA” Bartłomiej Wyszowski, Nowa Iwiczna, PL.
 (540)



Kolor znaku: niebieski, biały, szary, złoty, różowy, jasnobrązowy
 (531) 9.1.10, 11.3.2, 19.9.1, 27.5.1, 29.1.15
 (510), (511) **28** gry planszowe.

(111) **245152** (220) 2010 11 05 (210) 377437
 (151) 2012 02 03 (441) 2011 02 14
 (732) POLSKIE ZIOŁA Spółka z ograniczoną odpowiedzialnością, Kębtów, PL.
 (540)



Kolor znaku: zielony, biały, pomarańczowy
 (531) 5.3.20, 26.4.2, 27.5.1, 29.1.13

(510), (511) **05** zioła lecznicze, lecznicze napary [nalewki], zioła do palenia dla celów leczniczych, herbata z ziół docelów medycznych, herbata lecznicza, preparaty ziołowe do celów medycznych, ekstrakty i wyciągi z ziół do celów medycznych, napoje lecznicze, herbata odchudzająca do celów leczniczych, **30** herbata, herbata ziołowa, herbata mrożona, herbata owocowa, herbata aromatyzowana, napoje na bazie herbaty, napoje na bazie kawy, preparaty roślinne zastępujące kawę, kawa nienaturalna, kawa zbożowa, herbatniki, krakersy, przyprawy, zioła konserwowane [przyprawy], przekąski ryżowe, przekąski zbożowe, suszone zioła do celów spożywczych.

(111) **245153** (220) 2010 11 08 (210) 377531
 (151) 2012 02 22 (441) 2011 02 14
 (732) MORENA SPÓŁKA Z OGRANICZONĄ ODPOWIEDZIALNOŚCIĄ
 SPÓŁKA KOMANDYTOWA, Straszyn, PL.
 (540)



Kolor znaku: beżowy, brązowy, czarny, pomarańczowy, różowy, zielony, żółty

(531) 2.3.23, 2.3.25, 5.5.19, 5.5.23, 26.4.2, 26.4.18, 27.5.1, 29.1.15
 (510), (511) **03** antyperspiranty, barwniki do celów kosmetycznych, chusteczki nasączone płynami kosmetycznymi, ekstrakty kwiatowe do perfum, esencje eteryczne, farby do włosów, kadzidełka, kosmetyki, kremki kosmetyczne, kremy kosmetyczne, mleczko wybielające do skóry, lakier do paznokci, maseczki kosmetyczne, mleczo kosmetyczne, mydła dezodoryzujące, mydła dezynfekujące, mydła, neutralizatory do trwałej ondulacji, olejki aromatyczne, olejki do celów kosmetycznych, olejki do celów perfumeryjnych, olejki esencjonalne, olejki toaletowe, perfumy, płyny do pielęgnacji włosów, pomadki do ust, pomady do celów kosmetycznych, preparaty do demakijażu, preparaty do depilacji, preparaty do golenia, preparaty do kręcenia włosów, preparaty do makijażu, preparaty kosmetyczne do kąpieli, preparaty kosmetyczne do opalania się, preparaty kosmetyczne do rzęs, przybory toaletowe, puder do makijażu, sole kąpielowe do celów innych niż lecznicze, szampony, szminki, sztuczne paznokcie, sztuczne rzęsy, talk kosmetyczny, toniki kosmetyczne, tusze do rzęs, wata do celów kosmetycznych, woda kolońska, wosk do depilacji, wyroby perfumeryjne, zestawy kosmetyków, zmywacze do paznokci, **35** analizy kosztów, badania rynku, dystrybucja materiałów reklamowych, informacja handlowa o towarach, w tym wyrobach kosmetycznych, kolportaż próbek, prezentowanie produktów w mediach, dla celów sprzedaży detalicznej, reklama, sprzedaż hurtowa i detaliczna oraz sprzedaż przez Internet wyrobów kosmetycznych, **44** aromaterapia, kliniki medyczne, manicure, masaż, salony fryzjerskie, salony piękności, usługi w zakresie korzystania z sauny, usługi w zakresie korzystania z solariumów, usługi wizażu.

(111) **245154** (220) 2010 11 09 (210) 377574
 (151) 2012 02 28 (441) 2011 02 14
 (732) PODOFEET Gabinet Podologiczny Maria Krystyniak,
 Warszawa, PL.
 (540)



Kolor znaku: ciemnoczerwony, czarny, żółty

(531) 2.9.19, 24.13.1, 26.11.1, 27.5.1, 29.1.13
 (510), (511) **35** usługi reklamowe, dystrybucja materiałów reklamowych, usługi prowadzenia sklepów, hurtowni, domów wysyłkowych, również za pośrednictwem Internetu, także doradztwo specjalistyczne dotyczące tej działalności, w dziedzinie: produktów kosmetycz-

nych, farmaceutycznych, higienicznych, paramedycznych, urzędzeń i przyrządów podologicznych, urzędzeń stosowanych w terapii i profilaktyce schorzeń kręgosłupa, fizjoterapii i fizykoterapii, kosmologii, urzędzeń i środków do dezynfekcji i sterylizacji, obuwia specjalistycznego, artykułów ortopedycznych, organizowanie wystaw i targów w celach handlowych lub reklamowych, promocja ochrony zdrowia za pośrednictwem wszystkich mediów, **41** edukacja, nauczanie, szkolenia zawodowe, organizowanie i prowadzenie kongresów, seminariów, konferencji, sympozjów, zjazdów, wykładów, szkoleń, pracowni specjalistycznych, kształcenie praktyczne, prowadzenie sal ćwiczeń, organizowanie wystaw edukacyjnych, prowadzenie działalności edukacyjnej mającej na celu poprawę kondycji zdrowotnej, publikowanie książek i tekstów specjalistycznych, wszystkie wyżej wymienione usługi związane z podologią, profilaktyką i opieką zdrowotną, działalnością medyczną i paramedyczną, profilaktyką i terapią schorzeń kręgosłupa, działalnością fizjoterapeutyczną i fizykoterapeutyczną, kosmologią, obuwiem i wyrobami specjalistycznymi dla narządów ruchu, wyrobami ortopedycznymi, **44** prowadzenie prywatnych instytucji medycznych, działalność paramedyczną, usługi specjalistyczne oraz doradztwo z dziedziny: podologii, profilaktyki i terapii schorzeń kręgosłupa, narządów ruchu, fizjoterapii i fizykoterapii, kosmologii, usługi salonów piękności, masaże.

(111) **245155** (220) 2010 11 10 (210) 377584
 (151) 2012 03 08 (441) 2011 02 14
 (732) Kraktest Spółka z ograniczoną odpowiedzialnością, Wilga, PL.
 (540) Sime Tapes
 (510), (511) **17** taśmy do płyt kartonowo-gipsowych, taśmy do połączeń w budownictwie, taśmy reparacyjne.

(111) **245156** (220) 2010 11 10 (210) 377585
 (151) 2012 03 08 (441) 2011 02 14
 (732) DMB Tomasz Dembczyński, Wilga, PL.
 (540) ZIMO-KLEJ
 (510), (511) **01** kleje, chemiczne dodatki do zapraw, chemiczne dodatki do betonu, chemiczne dodatki do klejów.

(111) **245157** (220) 2010 11 10 (210) 377609
 (151) 2012 02 14 (441) 2011 02 14
 (732) FROM management Wojciech From, Olsztyn, PL.
 (540)



Kolor znaku: żółty, czerwony, czarny

(531) 26.4.1, 26.13.25, 27.5.1, 29.1.13
 (510), (511) **32** piwo.

(111) **245158** (220) 2010 11 10 (210) 377610
 (151) 2012 02 14 (441) 2011 02 14
 (732) FROM management Wojciech From, Olsztyn, PL.
 (540)



Kolor znaku: żółty, czerwony, czarny

(531) 26.4.1, 27.5.1, 29.1.13

(510), (511) **35** reklama, reklama produktów zawierających ekstrakt z korzenia żeń-szeń.

(111) **245159** (220) 2010 11 15 (210) 377732
(151) 2012 02 09 (441) 2011 02 28
(732) Zbigniew Samborski, Warszawa, PL.
(540)



Kolor znaku: ciemnogrnatowy, jasnoniebieski, szary, niebieski, biały

(531) 26.4.2, 26.13.25, 27.5.1, 29.1.13

(510), (511) **09** dyski, kasety: video, CD ROM-y, dzwonki, czasopisma, plakaty, kalendarze, naklejki, **16** wydruki graficzne, **41** organizowanie i prowadzenie koncertów, konkursów, produkcja filmów, programów radiowych, telewizyjnych, usługi w zakresie prowadzenia dyskotek.

(111) **245160** (220) 2010 11 16 (210) 377763
(151) 2012 03 13 (441) 2011 02 28
(732) TREFL SPÓŁKA AKCYJNA, Sopot, PL.
(540) WSPÓLNE EMOCJE

(510), (511) **09** programy komputerowe; dane zapisane na elektronicznych nośnikach informacji, hologramy, materiały informacyjne i dydaktyczne zapisane na błonach fotograficznych i taśmach filmowych; publikacje elektroniczne; magnetyczne, optyczne i magneto-optyczne nośniki danych; urządzenia oraz sprzęt do przetwarzania i przesyłania danych; urządzenia oraz sprzęt do odtwarzania, transmisji i/lub reprodukcji dźwięku i/lub obrazu, **16** wyroby z papieru, kartonu i tektury; publikacje, książki, broszury, prospekty, podręczniki inne drukowane materiały i pomoce dydaktyczne, czasopisma, periodyki, almanachy, albumy, poradniki, plakaty, ulotki, instrukcje, foldery, katalogi, informatory, notatniki, kalendarze, zakładki do książek; plansze; formatki z żetonami, karty; opakowania z papieru, kartonu i tektury; artykuły papiernicze; zeszyty, zeszyty do kolorowania; artykuły i materiały piśmienne; materiały informacyjne i dydaktyczne na foliach, **28** zabawki; zabawki manualne, zabawki ruchome, zabawki elektroniczne, zabawki z urządzeniami do odtwarzania, transmisji i/lub reprodukcji dźwięku i/lub obrazu, zabawki sterowane radiowo, zabawki edukacyjne; grzechotki; klocki; łamigłówki; gry; gry planszowe, gry elektroniczne, gry automatyczne inne niż telewizyjne, gry edukacyjne, gry instruktażowe, gry towarzyskie, gry karciane; układanki, puzzle; karty do gry; plansze, pionki, żetony, figurki, karty i inne akcesoria do gier i zabawek, **41** usługi w dziedzinie sportu w tym: prowadzenie klubów i spółek sportowych; usługi w zakresie organizowania, prowadzenia oraz obsługi zawodów i imprez sportowych, usługi w zakresie organizowania, prowadzenia oraz obsługi obozów i zgrupowań sportowych; obsługa urządzeń i sprzętu sportowego, wypożyczanie urządzeń i sprzętu sportowego; usługi w zakresie organizowania, prowadzenia oraz obsługi imprez edukacyjnych, kulturalnych, rozrywkowych, rekreacyjnych, spektakli, koncertów, widowisk multimedialnych, festiwali, festynów, konkursów, turniejów, widowisk typu światło i dźwięk, pokazów ogni sztucznych i/lub laserów, imprez plenerowych; usługi w zakresie organizowania, prowadzenia oraz obsługi wystaw z dziedziny kultury i edukacji; usługi edukacyjne; usługi w zakresie organizowania, prowadzenia i obsługi studiów, szkoleń, kursów i innych form kształcenia; usługi w zakresie organizowania, prowadzenia i obsługi sympozjów, kongresów, konferencji, seminariów, zjazdów; wydawnictwa, publikowanie tekstów innych niż reklamowe.

(111) **245161** (220) 2011 03 03 (210) 382125
(151) 2012 02 15 (441) 2011 06 06
(732) BAKOMA SPÓŁKA Z OGRANICZONĄ ODPOWIEDZIALNOŚCIĄ, Warszawa, PL.
(540) CALCINO

(510), (511) **29** produkty, półprodukty i napoje mleczne lub z przewagą mleka, napoje, desery i przekąski mleczne lub na bazie mleka, jogurtowe, mleczno-owocowe, jogurty, kefiry, produkty serowarskie, twarogi, sery rozdrobnione, dania i desery gotowe, mrożone i w proszku na bazie mleka, owoce mrożone, owocowe desery, prze-

ciery, musy, galaretki, sałatki, **30** budynie, puddingi, sandwicze, kleiki na bazie mleka, mrożone kremy i desery o różnych smakach na bazie mleka i produktów mlecznych, dania i desery gotowe, mrożone i w proszku na bazie produktów zawartych w tej klasie, **32** napoje serwatkowe.

(111) **245162** (220) 2011 03 03 (210) 382126
(151) 2012 02 15 (441) 2011 06 06
(732) BAKOMA SPÓŁKA Z OGRANICZONĄ ODPOWIEDZIALNOŚCIĄ, Warszawa, PL.

(540) CALCYO

(510), (511) **29** produkty, półprodukty i napoje mleczne lub z przewagą mleka, napoje, desery i przekąski mleczne lub na bazie mleka, jogurtowe, mleczno-owocowe, jogurty, kefiry, produkty serowarskie, twarogi, sery rozdrobnione, dania i desery gotowe, mrożone i w proszku na bazie mleka, owoce mrożone, owocowe desery, przeciery, musy, galaretki, sałatki, **30** budynie, puddingi, sandwicze, kleiki na bazie mleka, mrożone kremy i desery o różnych smakach na bazie mleka i produktów mlecznych, dania i desery gotowe, mrożone i w proszku na bazie produktów zawartych w tej klasie, **32** napoje serwatkowe.

(111) **245163** (220) 2011 03 03 (210) 382128
(151) 2012 02 15 (441) 2011 06 06
(732) BAKOMA SPÓŁKA Z OGRANICZONĄ ODPOWIEDZIALNOŚCIĄ, Warszawa, PL.

(540) CALYO

(510), (511) **29** produkty, półprodukty i napoje mleczne lub z przewagą mleka, napoje, desery i przekąski mleczne lub na bazie mleka, jogurtowe, mleczno-owocowe, jogurty, kefiry, produkty serowarskie, twarogi, sery rozdrobnione, dania i desery gotowe, mrożone i w proszku na bazie mleka, owoce mrożone, owocowe desery, przeciery, musy, galaretki, sałatki, **30** budynie, puddingi, sandwicze, kleiki na bazie mleka, mrożone kremy i desery o różnych smakach na bazie mleka i produktów mlecznych, dania i desery gotowe, mrożone i w proszku na bazie produktów zawartych w tej klasie, **32** napoje serwatkowe.

(111) **245164** (220) 2011 03 03 (210) 382130
(151) 2012 02 15 (441) 2011 06 06
(732) BAKOMA SPÓŁKA Z OGRANICZONĄ ODPOWIEDZIALNOŚCIĄ, Warszawa, PL.

(540) OSTEOPOLIC

(510), (511) **29** produkty, półprodukty i napoje mleczne lub z przewagą mleka, napoje, desery i przekąski mleczne lub na bazie mleka, jogurtowe, mleczno-owocowe, jogurty, kefiry, produkty serowarskie, twarogi, sery rozdrobnione, dania i desery gotowe, mrożone i w proszku na bazie mleka, owoce mrożone, owocowe desery, przeciery, musy, galaretki, sałatki, **30** budynie, puddingi, sandwicze, kleiki na bazie mleka, mrożone kremy i desery o różnych smakach na bazie mleka i produktów mlecznych, dania i desery gotowe, mrożone i w proszku na bazie produktów zawartych w tej klasie, **32** napoje serwatkowe.

(111) **245165** (220) 2011 03 03 (210) 382132
(151) 2012 02 15 (441) 2011 06 06
(732) BAKOMA SPÓŁKA Z OGRANICZONĄ ODPOWIEDZIALNOŚCIĄ, Warszawa, PL.

(540) BUZIAKI

(510), (511) **29** produkty, półprodukty i napoje mleczne lub z przewagą mleka, napoje, desery i przekąski mleczne lub na bazie mleka, jogurtowe, mleczno-owocowe, jogurty, kefiry, produkty serowarskie, twarogi, sery rozdrobnione, dania i desery gotowe, mrożone i w proszku na bazie mleka, owoce mrożone, owocowe desery, przeciery, musy, galaretki, sałatki, **30** budynie, puddingi, sandwicze, kleiki na bazie mleka, dania i desery gotowe, mrożone i w proszku na bazie produktów zawartych w tej klasie, **32** napoje serwatkowe.

(111) **245166** (220) 2011 03 25 (210) 383182
(151) 2012 02 09 (441) 2011 07 04
(732) BAKOMA SPÓŁKA Z OGRANICZONĄ ODPOWIEDZIALNOŚCIĄ, Warszawa, PL.

(540)



Kolor znaku: niebieski, biały, czerwony, zielony

(531) 27.5.1, 29.1.14

(510), (511) **29** produkty, półprodukty i napoje mleczne lub z przewagą mleka; napoje i desery mleczne lub na bazie mleka, jogurtowe, mleczno-owocowe; jogurty; kefir; produkty serowarskie, twarogi, sery rozdrobnione; dania i desery gotowe, mrożone i w proszku na bazie mleka; owoce mrożone; owocowe desery, przeciery, musy, galaretki, sałatki; wszystkie wymienione towary także z dodatkiem witamin, suplementów diety, składników mineralnych lub innych substancji odżywczych.

(111) **245167** (220) 2011 03 25 (210) 383184

(151) 2012 02 09 (441) 2011 07 04

(732) BAKOMA SPÓŁKA Z OGRANICZONĄ ODPOWIEDZIALNOŚCIĄ, Warszawa, PL.

(540)



Kolor znaku: niebieski, biały, czerwony, zielony

(531) 5.3.11, 5.3.14, 28.5.0, 29.1.14

(510), (511) **29** produkty, półprodukty i napoje mleczne lub z przewagą mleka; napoje i desery mleczne lub na bazie mleka, jogurtowe, mleczno-owocowe; jogurty; kefir; produkty serowarskie, twarogi, sery rozdrobnione; dania i desery gotowe, mrożone i w proszku na bazie mleka; owoce mrożone; owocowe desery, przeciery, musy, galaretki, sałatki; wszystkie wymienione towary także z dodatkiem witamin, suplementów diety, składników mineralnych lub innych substancji odżywczych.

(111) **245168** (220) 2011 03 25 (210) 383187

(151) 2012 02 09 (441) 2011 07 04

(732) BAKOMA SPÓŁKA Z OGRANICZONĄ ODPOWIEDZIALNOŚCIĄ, Warszawa, PL.

(540)



Kolor znaku: niebieski, biały, czerwony, żółty, zielony

(531) 5.7.1, 9.1.10, 27.1.1, 28.5.1, 29.1.15

(510), (511) **29** produkty, półprodukty i napoje mleczne, lub z przewagą mleka; napoje i desery mleczne lub na bazie mleka, jogurtowe, mleczno-owocowe; jogurty; kefir; produkty serowarskie, twarogi, sery rozdrobnione; dania i desery gotowe, mrożone i w proszku na bazie mleka; owoce mrożone; owocowe desery, przeciery, musy, galaretki, sałatki; wszystkie wymienione towary także z dodatkiem witamin, suplementów diety, składników mineralnych lub innych substancji odżywczych.

(111) **245169** (220) 2011 04 20 (210) 384404

(151) 2012 02 03 (441) 2011 08 01

(732) BAKOMA SPÓŁKA Z OGRANICZONĄ ODPOWIEDZIALNOŚCIĄ, Warszawa, PL.

(540)

ПОЦЕЛУИ

(531) 28.5.0

(510), (511) **29** produkty, półprodukty i napoje mleczne, lub z przewagą mleka; napoje, desery i przekąski mleczne lub na bazie mleka, jogurtowe, mleczno-owocowe, z dodatkiem płatków zbożowych, zbóż, muesli, kawy, owoców, czekolady, kakao; jogurty; kefir; produkty serowarskie, twarogi, sery rozdrobnione; dania i desery gotowe, mrożone i w proszku na bazie mleka; owoce mrożone; owocowe desery, przeciery, musy, galaretki, sałatki.

(111) **245170** (220) 2011 04 20 (210) 384405

(151) 2012 02 03 (441) 2011 08 01

(732) BAKOMA SPÓŁKA Z OGRANICZONĄ ODPOWIEDZIALNOŚCIĄ, Warszawa, PL.

(540)

ШУТОЧКИ

(531) 28.5.0

(510), (511) **29** produkty, półprodukty i napoje mleczne, lub z przewagą mleka; napoje, desery i przekąski mleczne lub na bazie mleka, jogurtowe, mleczno-owocowe, z dodatkiem płatków zbożowych, zbóż, muesli, kawy, owoców, czekolady, kakao; jogurty; kefir; produkty serowarskie, twarogi, sery rozdrobnione; dania i desery gotowe, mrożone i w proszku na bazie mleka; owoce mrożone; owocowe desery, przeciery, musy, galaretki, sałatki.

(111) **245171** (220) 2011 04 20 (210) 384407

(151) 2012 02 03 (441) 2011 08 01

(732) BAKOMA SPÓŁKA Z OGRANICZONĄ ODPOWIEDZIALNOŚCIĄ, Warszawa, PL.

(540)

КАЛЬЦИНО

(531) 28.5.0

(510), (511) **29** produkty, półprodukty i napoje mleczne, lub z przewagą mleka; napoje, desery i przekąski mleczne lub na bazie mleka, jogurtowe, mleczno-owocowe, z dodatkiem płatków zbożowych, zbóż, muesli, kawy, owoców, czekolady, kakao; jogurty; kefir; produkty serowarskie, twarogi, sery rozdrobnione; dania i desery gotowe, mrożone i w proszku na bazie mleka; owoce mrożone; owocowe desery, przeciery, musy, galaretki, sałatki.

(111) **245172** (220) 2011 04 20 (210) 384409

(151) 2012 02 03 (441) 2011 08 01

(732) BAKOMA SPÓŁKA Z OGRANICZONĄ ODPOWIEDZIALNOŚCIĄ, Warszawa, PL.

(540)

КАЛЬЦИО

(531) 28.5.0

(510), (511) **29** produkty, półprodukty i napoje mleczne, lub z przewagą mleka; napoje, desery i przekąski mleczne lub na bazie mleka, jogurtowe, mleczno-owocowe, z dodatkiem płatków zbożowych, zbóż, muesli, kawy, owoców, czekolady, kakao; jogurty; kefir; produkty serowarskie, twarogi, sery rozdrobnione; dania i desery gotowe, mrożone i w proszku na bazie mleka; owoce mrożone; owocowe desery, przeciery, musy, galaretki, sałatki.

(111) **245173** (220) 2011 04 20 (210) 384411

(151) 2012 01 27 (441) 2011 08 01

(732) BAKOMA SPÓŁKA Z OGRANICZONĄ ODPOWIEDZIALNOŚCIĄ, Warszawa, PL.

(540)

КАЛИО

(531) 28.5.0

(510), (511) **29** produkty, półprodukty i napoje mleczne, lub z przewagą mleka; napoje, desery i przekąski mleczne lub na bazie mleka, jogurtowe, mleczno-owocowe, z dodatkiem płatków zbożowych, zbóż, muesli, kawy, owoców, czekolady, kakao; jogurty; kefir; produkty serowarskie, twarogi, sery rozdrobnione; dania i desery gotowe, mrożone i w proszku na bazie mleka; owoce mrożone; owocowe desery, przeciery, musy, galaretki, sałatki.

(111) **245174** (220) 2011 04 20 (210) 384413
(151) 2012 01 27 (441) 2011 08 01
(732) BAKOMA SPÓŁKA Z OGRANICZONĄ ODPOWIEDZIALNOŚCIĄ,
Warszawa, PL.
(540)

ОСТЭОФОЛИК

(531) 28.5.0
(510), (511) **29** produkty, półprodukty i napoje mleczne, lub z przewagą mleka; napoje, desery i przekąski mleczne lub na bazie mleka, jogurtowe, mleczno-owocowe, z dodatkiem płatków zbożowych, zbóż, muesli, kawy, owoców, czekolady, kakao; jogurty; kefir; produkty serowarskie, twarogi, sery rozdrobnione; dania i desery gotowe, mrożone i w proszku na bazie mleka; owoce mrożone; owocowe desery, przeciery, musy, galaretki, sałatki.

(111) **245175** (220) 2011 04 20 (210) 384415
(151) 2012 01 27 (441) 2011 08 01
(732) BAKOMA SPÓŁKA Z OGRANICZONĄ ODPOWIEDZIALNOŚCIĄ,
Warszawa, PL.
(540)

СОНАТА

(531) 28.5.0
(510), (511) **29** produkty, półprodukty i napoje mleczne, lub z przewagą mleka; napoje, desery i przekąski mleczne lub na bazie mleka, jogurtowe, mleczno-owocowe, z dodatkiem płatków zbożowych, zbóż, muesli, kawy, owoców, czekolady, kakao; jogurty, kefir, produkty serowarskie, twarogi, sery rozdrobnione, dania i desery gotowe, mrożone i w proszku na bazie mleka, owoce mrożone, owocowe desery, przeciery, musy, galaretki, sałatki.

(111) **245176** (220) 2011 04 20 (210) 384417
(151) 2012 01 27 (441) 2011 08 01
(732) BAKOMA SPÓŁKA Z OGRANICZONĄ ODPOWIEDZIALNOŚCIĄ,
Warszawa, PL.
(540)

БАКОМА БАКУСЬ

(531) 28.5.0
(510), (511) **29** produkty, półprodukty i napoje mleczne, lub z przewagą mleka, napoje, desery i przekąski mleczne lub na bazie mleka, jogurtowe, mleczno-owocowe, z dodatkiem płatków zbożowych, zbóż, muesli, kawy, owoców, czekolady, kakao; jogurty, kefir, produkty serowarskie, twarogi, sery rozdrobnione, dania i desery gotowe, mrożone i w proszku na bazie mleka, owoce mrożone, owocowe desery, przeciery, musy, galaretki, sałatki.

(111) **245177** (220) 2011 04 20 (210) 384418
(151) 2012 01 27 (441) 2011 08 01
(732) BAKOMA SPÓŁKA Z OGRANICZONĄ ODPOWIEDZIALNOŚCIĄ,
Warszawa, PL.
(540)

БАКОМА ТВИСТ

(531) 28.5.0
(510), (511) **29** produkty, półprodukty i napoje mleczne, lub z przewagą mleka, napoje, desery i przekąski mleczne lub na bazie mleka, jogurtowe, mleczno-owocowe, z dodatkiem płatków zbożowych, zbóż, muesli, kawy, owoców, czekolady, kakao; jogurty, kefir, produkty serowarskie, twarogi, sery rozdrobnione, dania i desery gotowe, mrożone i w proszku na bazie mleka, owoce mrożone, owocowe desery, przeciery, musy, galaretki, sałatki.

we, mrożone i w proszku na bazie mleka, owoce mrożone, owocowe desery, przeciery, musy, galaretki, sałatki.

(111) **245178** (220) 2011 04 20 (210) 384419
(151) 2012 01 27 (441) 2011 08 01
(732) BAKOMA SPÓŁKA Z OGRANICZONĄ ODPOWIEDZIALNOŚCIĄ,
Warszawa, PL.
(540)

БАКОМА САТИНО

(531) 28.5.0
(510), (511) **29** produkty, półprodukty i napoje mleczne, lub z przewagą mleka, napoje, desery i przekąski mleczne lub na bazie mleka, jogurtowe, mleczno-owocowe, z dodatkiem płatków zbożowych, zbóż, muesli, kawy, owoców, czekolady, kakao; jogurty, kefir, produkty serowarskie, twarogi, sery rozdrobnione, dania i desery gotowe, mrożone i w proszku na bazie mleka, owoce mrożone, owocowe desery, przeciery, musy, galaretki, sałatki.

(111) **245179** (220) 2011 04 20 (210) 384420
(151) 2012 01 27 (441) 2011 08 01
(732) BAKOMA SPÓŁKA Z OGRANICZONĄ ODPOWIEDZIALNOŚCIĄ,
Warszawa, PL.
(540)

БАКОМА МИКУСЬ

(531) 28.5.0
(510), (511) **29** produkty, półprodukty i napoje mleczne, lub z przewagą mleka, napoje, desery i przekąski mleczne lub na bazie mleka, jogurtowe, mleczno-owocowe, z dodatkiem płatków zbożowych, zbóż, muesli, kawy, owoców, czekolady, kakao; jogurty, kefir, produkty serowarskie, twarogi, sery rozdrobnione, dania i desery gotowe, mrożone i w proszku na bazie mleka, owoce mrożone, owocowe desery, przeciery, musy, galaretki, sałatki.

(111) **245180** (220) 2011 04 20 (210) 384421
(151) 2012 02 03 (441) 2011 08 01
(732) BAKOMA SPÓŁKA Z OGRANICZONĄ ODPOWIEDZIALNOŚCIĄ,
Warszawa, PL.
(540)

САТИНО

(531) 28.5.0
(510), (511) **29** produkty, półprodukty i napoje mleczne, lub z przewagą mleka, napoje, desery i przekąski mleczne lub na bazie mleka, jogurtowe, mleczno-owocowe, z dodatkiem płatków zbożowych, zbóż, muesli, kawy, owoców, czekolady, kakao; jogurty, kefir, produkty serowarskie, twarogi, sery rozdrobnione, dania i desery gotowe, mrożone i w proszku na bazie mleka, owoce mrożone, owocowe desery, przeciery, musy, galaretki, sałatki.

(111) **245181** (220) 2011 04 20 (210) 384422
(151) 2012 02 03 (441) 2011 08 01
(732) BAKOMA SPÓŁKA Z OGRANICZONĄ ODPOWIEDZIALNOŚCIĄ,
Warszawa, PL.
(540)

ХОММИ

(531) 28.5.0
(510), (511) **29** produkty, półprodukty i napoje mleczne, lub z przewagą mleka, napoje, desery i przekąski mleczne lub na bazie mleka, jogurtowe, mleczno-owocowe, z dodatkiem płatków zbożowych, zbóż, muesli, kawy, owoców, czekolady, kakao; jogurty, kefir, produkty serowarskie, twarogi, sery rozdrobnione, dania i desery gotowe, mrożone i w proszku na bazie mleka, owoce mrożone, owocowe desery, przeciery, musy, galaretki, sałatki.

(111) **245182** (220) 2011 04 20 (210) 384423
(151) 2012 02 03 (441) 2011 08 01

(732) BAKOMA SPÓŁKA Z OGRANICZONĄ ODPOWIEDZIALNOŚCIĄ,
Warszawa, PL.

(540)

БАКТИВ

(531) 28.5.0

(510), (511) **29** produkty, półprodukty i napoje mleczne, lub z przewagą mleka, napoje, desery i przekąski mleczne lub na bazie mleka, jogurtowe, mleczno-owocowe, z dodatkiem płatków zbożowych, zbóż, muesli, kawy, owoców, czekolady, kakao, jogurty, kefiry, produkty serowarskie, twarogi, sery rozdrobnione, dania i desery gotowe, mrożone i w proszku na bazie mleka, owoce mrożone, owocowe desery, przeciery, musy, galaretki, sałatki.

(111) **245183** (220) 2011 04 20 (210) 384424
(151) 2012 02 03 (441) 2011 08 01

(732) BAKOMA SPÓŁKA Z OGRANICZONĄ ODPOWIEDZIALNOŚCIĄ,
Warszawa, PL.

(540)

БЭНЭФИТ

(531) 28.5.0

(510), (511) **29** produkty, półprodukty i napoje mleczne, lub z przewagą mleka, napoje, desery i przekąski mleczne lub na bazie mleka, jogurtowe, mleczno-owocowe, z dodatkiem płatków zbożowych, zbóż, muesli, kawy, owoców, czekolady, kakao, jogurty, kefiry, produkty serowarskie, twarogi, sery rozdrobnione, dania i desery gotowe, mrożone i w proszku na bazie mleka, owoce mrożone, owocowe desery, przeciery, musy, galaretki, sałatki.

(111) **245184** (220) 2011 04 20 (210) 384425
(151) 2012 02 03 (441) 2011 08 01

(732) BAKOMA SPÓŁKA Z OGRANICZONĄ ODPOWIEDZIALNOŚCIĄ,
Warszawa, PL.

(540)

ПОЛЬСКИЕ ВКУСЫ

(531) 28.5.0

(510), (511) **29** produkty, półprodukty i napoje mleczne, lub z przewagą mleka, napoje, desery i przekąski mleczne lub na bazie mleka, jogurtowe, mleczno-owocowe, z dodatkiem płatków zbożowych, zbóż, muesli, kawy, owoców, czekolady, kakao, jogurty, kefiry, produkty serowarskie, twarogi, sery rozdrobnione, dania i desery gotowe, mrożone i w proszku na bazie mleka, owoce mrożone, owocowe desery, przeciery, musy, galaretki, sałatki.

(111) **245185** (220) 2011 04 20 (210) 384426
(151) 2012 02 03 (441) 2011 08 01

(732) BAKOMA SPÓŁKA Z OGRANICZONĄ ODPOWIEDZIALNOŚCIĄ,
Warszawa, PL.

(540)

АВАНТИ

(531) 28.5.0

(510), (511) **29** produkty, półprodukty i napoje mleczne, lub z przewagą mleka, napoje, desery i przekąski mleczne lub na bazie mleka, jogurtowe, mleczno-owocowe, z dodatkiem płatków zbożowych, zbóż, muesli, kawy, owoców, czekolady, kakao, jogurty, kefiry, produkty serowarskie, twarogi, sery rozdrobnione, dania i desery gotowe, mrożone i w proszku na bazie mleka, owoce mrożone, owocowe desery, przeciery, musy, galaretki, sałatki.

(111) **245186** (220) 2011 04 20 (210) 384427
(151) 2012 02 03 (441) 2011 08 01

(732) BAKOMA SPÓŁKA Z OGRANICZONĄ ODPOWIEDZIALNOŚCIĄ,
Warszawa, PL.

(540)

ВКУСЫ МИРА

(531) 28.5.0

(510), (511) **29** produkty, półprodukty i napoje mleczne, lub z przewagą mleka, napoje, desery i przekąski mleczne lub na bazie mleka, jogurtowe, mleczno-owocowe, z dodatkiem płatków zbożowych, zbóż, muesli, kawy, owoców, czekolady, kakao, jogurty, kefiry, produkty serowarskie, twarogi, sery rozdrobnione, dania i desery gotowe, mrożone i w proszku na bazie mleka, owoce mrożone, owocowe desery, przeciery, musy, galaretki, sałatki.

(111) **245187** (220) 2008 06 17 (210) 342288

(151) 2012 03 13 (441) 2008 09 29

(732) Andrzej Kamiński, Gdynia, PL.

(540)



Kolor znaku: biały, niebieski

(531) 26.4.2, 27.5.1, 29.1.12

(510), (511) **06** materiały budowlane metalowe jak konstrukcje metalowe, drzwi i bramy metalowe, **09** komputery i programy komputerowe, sprzęt RTV, tablice rozdzielcze i bezpiecznikowe, transformatory, dławiki, przekładniki, styczniki, przyrządy regulacyjne, pomiarowe i sygnalizacyjne, aparaty i urządzenia elektryczne, kable, przewody i druty elektryczne; gniazdka i przełączniki, **11** urządzenia grzewcze; oprawy oświetleniowe, elektryczne źródła światła, **12** samochody ciężarowe i osobowe, autoalarmy; felgi i opony, **17** materiały budowlane izolacyjne, **19** materiały budowlane niemetalowe takie jak beton, cegły, drewno budowlane, konstrukcje niemetalowe, drzwi i okna drewniane i plastikowe, **36** doradztwo w zakresie usług finansowych i obrotu wierzytelnościami, usługi developerskie w zakresie organizowania i nadzorowania inwestycji budowlanych, sprzedaży lub dzierżawy nieruchomości wybudowanych na pozyskanych gruntach, wynajem (zarządzanie, administrowanie i pośrednictwo typu kupno-sprzedaż nieruchomości, dzierżawa pomieszczeń, **37** usługi instalacyjne i remonty w zakresie instalacji elektrycznych, naprawy i konserwacja urządzeń elektrycznych, **38** elektroniczne transmisje danych, obrazów i dokumentów poprzez terminale komputerowe i sieci komputerowe; tworzenie i administrowanie stron WWW, witryn i portali; usługi telekomunikacyjne w zakresie przekazywania danych i głosu; usługi poczty elektronicznej; usługi w zakresie wdzierżawiania czasu dostępu do komputerowych baz danych, sieci komputerowych; umożliwianie dostępu do interakcyjnych komputerowych baz danych z różnych dziedzin gospodarki, nauki, kultury, **39** usługi w zakresie transportu i wynajmu pojazdów, **41** publikowanie wiadomości, pogody, wyników sportowych, literatury, przekazów audio-wideo; szkolenie w zakresie sprzętu i oprogramowania informatycznego, **42** projektowanie instalacji elektrycznych; usługi pomiarów elektrycznych w zakresie: impedancji pętli zwarcia, rezystencji izolacji, skuteczności zerowania.

(111) **245188** (220) 2007 06 25 (210) 326931

(151) 2009 10 12 (441) 2007 10 01

(732) RENMAR Renata Oleksiak, Sosnowiec, PL.

(540)



Kolor znaku: brązowy i odcienie, biały, złoty i odcienie, szary, czerwony

(531) 2.1.3, 8.5.1, 24.3.1, 26.1.2, 26.4.2, 27.5.1, 29.1.15

(510), (511) **29** kielbasy, **35** usługi organizacji sieci sprzedaży wraz z przekazaniem doświadczeń i znaków towarowych (franchising), **43** catering.

(111) **245189** (220) 2009 04 17 (210) 354786
 (151) 2012 03 13 (441) 2009 07 20
 (732) Firma Produkcyjno-Handlowa „PAULA” Spółka z ograniczoną odpowiedzialnością Spółka komandytowa, Kalisz, PL.
 (540)



(531) 9.1.10, 26.1.2, 27.5.1
 (510), (511) **29** chipsy i chrupki owocowe i warzywne, owoce i warzywa suszone, kandyzowane, mrożone i konserwowane, koncentraty suszonych owoców i warzyw, sałatki owocowe i warzywne, skórki owocowe.

(111) **245190** (220) 2010 10 11 (210) 376272
 (151) 2012 03 13 (441) 2011 01 17
 (732) Spółdzielnia Pszczelarska Apis w Lublinie, Lublin, PL.
 (540)



Kolor znaku: złoty, czerwony, żółty, pomarańczowy
 (531) 24.9.2, 24.9.5, 24.9.9, 24.11.1, 24.11.25, 25.1.1, 25.1.15, 27.5.1, 29.1.15
 (510), (511) **33** miody pitne.

(111) **245191** (220) 2010 10 14 (210) 376475
 (151) 2012 03 13 (441) 2011 01 17
 (732) Łukasz Szozda, Bielsko-Biała, PL.
 (540)



(531) 2.1.25, 26.4.2, 27.5.1
 (510), (511) **42** usługi artystów grafików i malarzy, usługi wykonywania stron internetowych dla osób trzecich.

(111) **245192** (220) 2010 11 04 (210) 377393
 (151) 2012 03 14 (441) 2011 02 14
 (732) ŻABKA Polska Spółka z ograniczoną odpowiedzialnością, Poznań, PL.
 (540) CHOCOLOCO
 (510), (511) **30** wyroby cukiernicze, słodczyce, batony, czekoladowe pasty do smarowania, musy czekoladowe.

(111) **245193** (220) 2010 11 04 (210) 377396
 (151) 2012 03 14 (441) 2011 02 14
 (732) EFTEC Europe Holding AG, Zug, CH.
 (540)



Kolor znaku: czarny, czerwony, niebieski
 (531) 27.1.1, 27.5.1, 29.1.13
 (510), (511) **01** produkty chemiczne stosowane w przemyśle, w szczególności środki wiążące, izolacyjne, uszczelniające, substancje tłumiące i substancje klejące stosowane w przemyśle motoryzacyjnym i lotniczym, **02** farby, pokosty, lakiery; środki zapobiegające utlenianiu, **03** substancje do czyszczenia i polerowania, **17** substancje izolacyjne, wiążące, tłumiące i uszczelniające stosowane w przemyśle motoryzacyjnym i lotniczym; tworzywa sztuczne przetworzone lub występujące w formie wytłaczanej; tworzywa w formie płyt, folii, bloków, prętów i rur do celów przemysłowych; towary z tworzyw sztucznych, jako półprodukty; wstępnie formowane tworzywa sztuczne do tłumienia hałasu i wibracji mające zastosowanie w przemyśle motoryzacyjnych i lotniczym, **37** usługi konstrukcyjne, konserwacja i naprawy w dziedzinie przemysłu motoryzacyjnego i lotniczego.

(111) **245194** (220) 2010 11 04 (210) 377397
 (151) 2012 03 14 (441) 2011 02 14
 (732) EFTEC Europe Holding AG, Zug, CH.
 (540) EFCOAT

(510), (511) **01** produkty chemiczne stosowane w przemyśle w szczególności środki wiążące, izolacyjne, uszczelniające, substancje tłumiące i substancje klejące stosowane w przemyśle motoryzacyjnym i lotniczym, **02** farby, pokosty, lakiery; środki zapobiegające utlenianiu, **37** usługi konstrukcyjne, konserwacja i naprawy w dziedzinie przemysłu motoryzacyjnego i lotniczego.

(111) **245195** (220) 2010 11 04 (210) 377398
 (151) 2012 03 14 (441) 2011 02 14
 (732) EFTEC Europe Holding AG, Zug, CH.
 (540) EFBOND

(510), (511) **01** produkty chemiczne stosowane w przemyśle, w szczególności środki wiążące, izolacyjne, uszczelniające, substancje tłumiące i substancje klejące stosowane w przemyśle motoryzacyjnym i lotniczym, **37** usługi konstrukcyjne, konserwacja i naprawy w dziedzinie przemysłu motoryzacyjnego i lotniczego.

(111) **245196** (220) 2010 11 04 (210) 377399
 (151) 2012 03 14 (441) 2011 02 14
 (732) Könecke Fleischwarenfabrik GmbH & Co. KG, Bremen, DE.
 (540)



Kolor znaku: biały, czerwony, niebieski, zielony, brązowy, czarny
 (531) 3.4.2, 6.19.15, 7.1.24, 26.11.1, 27.5.1, 29.1.15
 (510), (511) **29** wyroby mięsne i wędliny, gotowe i wstępnie przygotowane dania (w tym dania mrożone) składające się głównie z mięsa, kielbasy, drobiu, dziczyzny i/lub warzyw; mięso, drób i dziczyzna; konserwy mięsne, konserwy z kielbas, konserwy drobiowe i konserwy z dziczyzny; ekstrakty mięsne; zupy; substancje dietetyczne zawarte w klasie 29.

(111) **245197** (220) 2010 11 04 (210) 377400
 (151) 2012 03 14 (441) 2011 02 14
 (732) EFTEC Europe Holding AG, Zug, CH.
 (540) EFTEC
 (510), (511) **37** usługi budowlane, konserwacja i naprawy w dziedzinie przemysłu motoryzacyjnego i lotniczego.

(111) **245198** (220) 2010 11 05 (210) 377428
 (151) 2012 03 14 (441) 2011 02 14
 (732) Mykola Zakharchuk, Warszawa, PL.
 (540) BEFUNGINUM
 (510), (511) **03** kosmetyki, **05** suplementy diety zawarte w tej klasie, **35** usługi w zakresie sprzedaży suplementów diety i kosmetyków.

(111) **245199** (220) 2010 11 10 (210) 377605
 (151) 2012 03 14 (441) 2011 02 14
 (732) ELTRIM Andrzej Poręcki, Raszyn, PL.
 (540)



Kolor znaku: czarny, szary
 (531) 26.1.1, 26.1.16, 26.1.2, 29.1.12
 (510), (511) **12** samochody osobowe, motocykle, motorowery.

(111) **245200** (220) 2010 11 10 (210) 377611
 (151) 2012 03 14 (441) 2011 02 14
 (732) Unilever N.V., Rotterdam, NL.
 (540) Saga. Na niepogodę i nie tylko
 (510), (511) **30** herbata i produkty z herbaty.

(111) **245201** (220) 2010 11 10 (210) 377612
 (151) 2012 03 14 (441) 2011 02 14
 (732) ITUM Spółka z ograniczoną odpowiedzialnością, Wodzisław Śląski, PL.
 (540)



Kolor znaku: czerwony, biały, zielony, brązowy, żółty
 (531) 5.7.13, 5.7.18, 5.9.1, 5.9.17, 26.4.18, 27.5.1, 29.1.15
 (510), (511) **31** świeże owoce i warzywa, **35** zarządzanie w zakresie zamówień handlowych, **39** usługi transportowe i magazynowanie towarów.

(111) **245202** (220) 2010 11 15 (210) 377744
 (151) 2012 03 14 (441) 2011 02 28
 (732) KASTOR Spółka Akcyjna, Łask, PL.
 (540)

KASTOR

(531) 27.5.1
 (510), (511) **25** wyroby odzieżowe.

(111) **245203** (220) 2010 11 16 (210) 377774
 (151) 2012 03 13 (441) 2011 02 28
 (732) Giorgio ARMANI S.P.A., Milan, Swiss Branch Mendrisio, Mendrisio, CH.
 (540) REGENESSENCE

(510), (511) **03** perfumy, wody toaletowe, żele, sole do kąpieli i żele pod prysznic nie do celów medycznych, mydła toaletowe, dezodoranty do ciała, kosmetyki w szczególności kremy, mleczka, płyny, żele i pudry do twarzy, ciała i rąk, ochronne preparaty kosmetyczne do opalania, preparaty do makijażu, szampony, żele, spreje, pianki i balsamy do pielęgnacji i układania włosów, lakier do włosów, preparaty do farbowania włosów i preparaty do dekoloryzacji włosów, preparaty do trwałego falowania i kręcenia włosów, olejki aromatyczne dla użytku osobistego.

(111) **245204** (220) 2010 11 16 (210) 377776
 (151) 2012 03 13 (441) 2011 02 28
 (732) ŻABKA Polska Spółka z ograniczoną odpowiedzialnością, Poznań, PL.

(540) KUŹNIA SMAKÓW
 (510), (511) **29** mięsne wyroby garmazeryjne, mięsne dania gotowe, gotowane warzywa, konserwowane owoce i warzywa, gotowe sałatki i surówki, sałatki owocowe, zupy, krokiety, placki ziemniaczane, mrożone owoce i warzywa, dania mrożone na bazie: mięsa, ryb, warzyw, owoców; dania gotowe do spożycia z mięsa i ryb, **30** dania gotowe do spożycia na bazie mąki, kasz lub ryżu, kanapki, hamburgery, hot-dogi, produkty mączne, mięso w cieście, naleśniki, paszteciki, placki, makarony, kluski, spaghetti, pizze, żywność na bazie mąki, mrożone pieczywo, mrożone półprodukty żywnościowe na bazie mąki.

(111) **245205** (220) 2010 11 16 (210) 377777
 (151) 2012 03 13 (441) 2011 02 28
 (732) ŻABKA Polska Spółka z ograniczoną odpowiedzialnością, Poznań, PL.

(540) FRESH BAR
 (510), (511) **29** mięsne wyroby garmazeryjne, mięsne dania gotowe, gotowane warzywa, konserwowane owoce i warzywa, gotowe sałatki i surówki, sałatki owocowe, zupy, krokiety, placki ziemniaczane, mrożone owoce i warzywa, dania mrożone na bazie: mięsa, ryb, warzyw, owoców; dania gotowe do spożycia z mięsa i ryb, **30** dania gotowe do spożycia na bazie mąki, kasz lub ryżu, kanapki, hamburgery, hot-dogi, produkty mączne, mięso w cieście, naleśniki, paszteciki, placki, makarony, kluski, spaghetti, pizze, żywność na bazie mąki, mrożonki na bazie mąki, mrożone pieczywo, mrożone półprodukty żywnościowe na bazie mąki.

(111) **245206** (220) 2010 11 17 (210) 377811
 (151) 2012 01 17 (441) 2011 02 28
 (732) BLACK ROSE FINANCE SPÓŁKA Z OGRANICZONĄ ODPOWIEDZIALNOŚCIĄ, Warszawa, PL.

(540) ANG
 (510), (511) **16** druki, czasopisma, wydawnictwa periodyczne i okazjonalne, ulotki, broszury, foldery, katalogi, książki, materiały szkoleniowe, informacyjne i reklamowe na nośnikach papierowych, plakaty, albumy, kalendarze, fotografie, torby i materiały do pakowania z papieru i tworzyw sztucznych, **35** reklama, usługi reklamowe w formie ogłoszeń i publikacji prasowych oraz specjalnych wydań, dystrybucja materiałów informacyjnych, reklamowych i promocyjnych, organizacja targów i wystaw w celach handlowych i reklamowych, zgrupowanie na rzecz osób trzecich ofert wyselekcjonowanych usług pozwalające nabywcy wygodnie zapoznać się z nimi i dokonać zakupu za pomocą katalogów lub środków komunikacji elektronicznej, w tym przez strony internetowe lub telesklepy, takich, jak: usługi w zakresie działalności finansowej i ubezpieczeniowej, usługi w zakresie działalności związanej z obsługą rynku nieruchomości, usługi architektów, usługi doradztwa podatkowego i prawnego, **36** usługi i doradztwo finansowe, usługi informacyjne, konsultacyjne oraz pośrednictwa dotyczące sfery finansowania inwestycji i kredytów, produkty i fundusze inwestycyjne, pośrednictwo kredytowe, pośrednictwo w zakresie kredytów hipotecznych, pożyczki gotówkowe, kredyty i pożyczki hipoteczne, kredyty dla firm, leasing kapitałowy, leasing nieruchomości, faktoring, usługi ubezpieczeniowe,

polisy ubezpieczeniowe, pośrednictwo w handlu nieruchomościami, pośrednictwo w sprawach kupna, sprzedaży oraz najmu nieruchomości, wycena nieruchomości, wynajmowanie mieszkań, wynajmowanie pomieszczeń biurowych, zarządzanie majątkiem nieruchomym, **42** usługi tworzenia i utrzymywania serwisów internetowych, multimedialnych oraz portali społecznościowych, administrowanie serwisami internetowymi oraz portalami społecznościowymi, usługi w zakresie tworzenia prezentacji internetowych i multimedialnych, doradztwo komputerowe.

(111) **245207** (220) 2010 11 17 (210) 377831
(151) 2012 02 15 (441) 2011 02 28

(732) GRUDZIAŹ-JAGIEŁŁO AGNIESZKA AURARIA, Osowiec, PL.
(540) AURARIA

(510), (511) **44** usługi w zakresie higieny i urody ludzi i zwierząt; fizjoterapia; fizykoterapia; usługi w zakresie pielęgnacji urody, w tym usługi salonów piękności, salonów kosmetycznych, spa, salonów modelowania sylwetki, salonów masażu, salonów fryzjerskich; usługi w zakresie chirurgii plastycznej; usługi kuracji uzdrowiskowych; gabinety rehabilitacyjne; usługi w zakresie korzystania z sauny, z solarium; usługi wizażu; informacja i doradztwo dotyczące pielęgnacji modelowania sylwetki, urody i stosowania produktów kosmetycznych; usługi medyczne; aromaterapia; tatuowanie.

(111) **245208** (220) 2010 11 18 (210) 377836
(151) 2012 02 15 (441) 2011 02 28
(732) FOTOCHANNELS SPÓŁKA Z OGRANICZONĄ ODPOWIEDZIALNOŚCIĄ, Warszawa, PL.
(540)



Kolor znaku: szary, niebieski, biały

(531) 27.5.1, 29.1.12

(510), (511) **41** fotografie, fotoreportaże, usługi obrazów cyfrowych, **45** licencjonowanie własności intelektualnej, zarządzanie prawami autorskimi.

(111) **245209** (220) 2010 11 26 (210) 378234
(151) 2012 02 23 (441) 2011 02 28
(732) ŚWIDER SZYMON FIRMA REMONTOWO-BUDOWLANA JS, Ponice, PL.
(540)



Kolor znaku: zielony, biały, czerwony

(531) 26.11.3, 26.11.9, 26.11.13, 29.1.13

(510), (511) **37** budownictwo; przygotowanie terenu pod budowę; budowa budynków mieszkalnych i niemieszkalnych; specjalistyczne roboty budowlane; budowa i naprawy magazynów; czyszczenie budynków od wewnątrz; czyszczenie budynków od zewnątrz; czyszczenie okien; budowa pawilonów i sklepów targowych; budownictwo przemysłowe; instalowanie i naprawa urządzeń elektrycznych; izolowanie budynków; malowanie; lakierowanie; szklenie; montaż i naprawy instalacji grzewczych; wykonywanie instalacji budowlanych; instalowanie i naprawa pieców; montaż rusztowań; montaż urządzeń kuchennych; murowanie; nadzór budowlany; rozbiórka i burzenie budynków i obiektów budowlanych; tynkowanie; wykonywanie konstrukcji i pokryć dachowych; usługi dekarские; usługi hydrauliczne; zabezpieczenie przed wilgocią [budownictwo], budowa dróg i autostrad; asfaltowanie; budowa linii telekomunikacyjnych

i elektroenergetycznych; budowa dróg szynowych i kolei podziemnej; budowa mostów i tuneli; budowa i konserwacja rurociągów; czyszczenie dróg; tapetowanie; układanie nawierzchni drogowych; wiercenie studni; wynajem sprzętu budowlanego; wynajem sprzętu do oczyszczania dróg.

(111) **245210** (220) 2010 11 30 (210) 378342
(151) 2012 02 09 (441) 2011 03 14
(732) DK POLSKA SPÓŁKA Z OGRANICZONĄ ODPOWIEDZIALNOŚCIĄ, Macierzysz, PL.
(540) ASPENT
(510), (511) **25** obuwie.

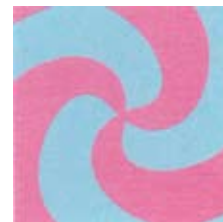
(111) **245211** (220) 2010 11 30 (210) 378374
(151) 2012 02 06 (441) 2011 03 14
(732) ZIELONA BUDKA (MIELEC) SPÓŁKA Z OGRANICZONĄ ODPOWIEDZIALNOŚCIĄ, Mielec, PL.
(540) COSMODROM

(510), (511) **30** wyroby cukiernicze i słodczyce, mrożone wyroby cukiernicze i słodczyce; lody, lody mleczne, lody sokowe, lody śmietankowe, lody wodne; desery lodowe, rolady lodowe, torty lodowe; sorbety, sorbety lodowe; lody, desery lodowe, sorbety lodowe z dodatkami kawałków owoców, bakalii, galaretek owocowych, ciastek, sosów; lody w proszku, preparaty do sporządzania lodów, środki wiążące do produkcji lodów; sosy do lodów i deserów; wafle do lodów, ozdoby jadalne do lodów i deserów, **43** lodziarnie, kawiarnie, kafetarie, bary, restauracje, usługi zaopatrzenia w żywność i w napoje.

(111) **245212** (220) 2010 11 30 (210) 378377
(151) 2012 02 06 (441) 2011 03 14
(732) ZIELONA BUDKA (MIELEC) SPÓŁKA Z OGRANICZONĄ ODPOWIEDZIALNOŚCIĄ, Mielec, PL.
(540) ICE TWINS

(510), (511) **30** wyroby cukiernicze i słodczyce, mrożone wyroby cukiernicze i słodczyce; lody, lody mleczne, lody sokowe, lody śmietankowe, lody wodne; desery lodowe, rolady lodowe, torty lodowe; sorbety, sorbety lodowe; lody, desery lodowe, sorbety lodowe z dodatkami kawałków owoców, bakalii, galaretek owocowych, ciastek, sosów; lody w proszku, preparaty do sporządzania lodów, środki wiążące do produkcji lodów; sosy do lodów i deserów; wafle do lodów, ozdoby jadalne do lodów i deserów, **43** lodziarnie, kawiarnie, kafetarie, bary, restauracje, usługi zaopatrzenia w żywność i w napoje.

(111) **245213** (220) 2010 11 30 (210) 378386
(151) 2012 02 06 (441) 2011 03 14
(732) ZIELONA BUDKA (MIELEC) SPÓŁKA Z OGRANICZONĄ ODPOWIEDZIALNOŚCIĄ, Mielec, PL.
(540)



Kolor znaku: niebieski, różowy

(531) 1.15.23, 29.1.12

(510), (511) **30** wyroby cukiernicze i słodczyce, mrożone wyroby cukiernicze i słodczyce; lody, lody mleczne, lody sokowe, lody śmietankowe, lody wodne; desery lodowe, rolady lodowe, torty lodowe; sorbety, sorbety lodowe; lody, desery lodowe, sorbety lodowe z dodatkami kawałków owoców, bakalii, galaretek owocowych, ciastek, sosów; lody w proszku, preparaty do sporządzania lodów, środki wiążące do produkcji lodów; sosy do lodów i deserów; wafle do lodów, ozdoby jadalne do lodów i deserów, **43** lodziarnie, kawiarnie, kafetarie, bary, restauracje, usługi zaopatrzenia w żywność i w napoje.

(111) **245214** (220) 2010 12 03 (210) 378475
(151) 2012 02 09 (441) 2011 03 14

(732) SLC-INVESTMENT SPÓŁKA Z OGRANICZONĄ ODPOWIEDZIALNOŚCIĄ, Warszawa, PL.
(540)



(531) 1.1.2, 1.15.9, 26.1.4, 27.5.1
(510), (511) **41** organizowanie przyjęć i imprez artystycznych, klub muzyczny, **43** usługi gastronomiczne.

(111) **245215** (220) 2010 12 03 (210) 378485
(151) 2012 02 09 (441) 2011 03 14
(732) RODWALD PRZEMYSŁAW, Legionowo, PL.
(540) enumi
(510), (511) **36** wycena zbiorów numizmatycznych, usługi finansowe, analizy finansowe.

(111) **245216** (220) 2010 12 04 (210) 378514
(151) 2012 03 09 (441) 2011 03 14
(732) CALIŃSKI KACPER, Doruchów, PL.
(540)

Zawsze Spoko

Kolor znaku: biały, czerwony
(531) 26.4.2, 27.5.1, 29.1.12
(510), (511) **18** portfele, parasole, plecaki, torby podróżne, **25** odzież, nakrycia głowy, **35** sprzedaż: odzieży, nakryć głowy.

(111) **245217** (220) 2010 12 06 (210) 378587
(151) 2012 03 14 (441) 2011 03 14
(732) SULIMAR SPÓŁKA Z OGRANICZONĄ ODPOWIEDZIALNOŚCIĄ, Piotrków Trybunalski, PL.
(540) CONSUL
(510), (511) **32** piwo, napoje bezalkoholowe.

(111) **245218** (220) 2010 12 06 (210) 378590
(151) 2012 03 14 (441) 2011 03 14
(732) SOCHA MACIEJ, Chrosna, PL.
(540)

MANIFOLD 
BUSINESS CAB & TRANSPORT

Kolor znaku: biały, bordowy
(531) 24.15.3, 26.4.2, 27.5.1, 29.1.12
(510), (511) **39** transport lądowy pasażerski, wynajem i dzierżawa samochodów osobowych i furgonetek.

(111) **245219** (220) 2010 12 06 (210) 378591
(151) 2012 03 14 (441) 2011 03 14
(732) SULIMAR SPÓŁKA Z OGRANICZONĄ ODPOWIEDZIALNOŚCIĄ, Piotrków Trybunalski, PL.
(540) KONSUL
(510), (511) **32** piwo, napoje bezalkoholowe.

(111) **245220** (220) 2010 12 06 (210) 378599
(151) 2012 03 14 (441) 2011 03 14
(732) ATTAR GROUP SPÓŁKA Z OGRANICZONĄ ODPOWIEDZIALNOŚCIĄ, Bielsko-Biała, PL.

(540)



(531) 3.4.7, 26.4.2, 27.5.1
(510), (511) **35** reklama; zarządzanie w działalności handlowej; administrowanie działalności handlowej; prace biurowe a mianowicie: doradztwo specjalistyczne w sprawach działalności gospodarczej, doradztwo w zakresie zarządzania personelem, księgowość, outsourcing, przygotowanie listy płac, wynajmowanie przestrzeni reklamowej, usługi doradcze w zarządzaniu działalnością gospodarczą, **41** nauczanie; kształcenie; rozrywka; działalność sportowa i kulturalna, a mianowicie: wypożyczanie filmów kinowych, usługi dystrybucji biletów (rozrywka), wypożyczanie taśm wideo, wypożyczanie kaset wideo, wypożyczanie nagrań dźwiękowych, **42** badania oraz usługi naukowe i techniczne, oraz ich projektowanie, analizy przemysłowe i usługi badawcze, a mianowicie: doradztwo w sprawach sprzętu komputerowego, doradztwo w zakresie oprogramowania komputerowego, instalacje oprogramowania komputerowego, odzyskiwanie danych komputerowych, programowanie komputerowe, projektowanie systemów komputerowych, konserwacja oprogramowania komputerowego, aktualizacja oprogramowanie komputerowego, usługi komputerowe w zakresie ochrony antywirusowej.

(111) **245221** (220) 2007 04 24 (210) 324461
(151) 2012 02 07 (441) 2007 08 06
(732) Investment Fund Managers Spółka Akcyjna, Warszawa, PL.
(540)



Kolor znaku: niebieski, biały, złoty
(531) 1.1.10, 1.1.13, 1.1.17, 27.5.1, 29.1.13
(510), (511) **35** reklamy, badanie rynku, **39** transport lotniczy, przewóz towarów i osób, organizowanie podróży, **41** nauczanie, organizowanie szkoleń, **42** prace badawczo-rozwojowe dla osób trzecich, aktualizacja oprogramowania komputerowego, instalacja oprogramowania komputerowego, konserwacja oprogramowania komputerowego, powielanie oprogramowania komputerowego, wypożyczenie oprogramowania komputerowego, tworzenie baz danych, zarządzanie bazami danych.

(111) **245222** (220) 2007 04 24 (210) 324462
(151) 2012 02 07 (441) 2007 08 06
(732) Investment Fund Managers Spółka Akcyjna, Warszawa, PL.
(540)



Kolor znaku: biały, złoty, niebieski
(531) 1.1.10, 1.1.13, 1.1.17, 27.5.1, 29.1.13
(510), (511) **35** reklamy, badanie rynku, **39** transport lotniczy, przewóz towarów i osób, organizowanie podróży, **41** nauczanie, organizowanie szkoleń, **42** prace badawczo-rozwojowe dla osób trzecich, aktualizacja oprogramowania komputerowego, instalacja oprogramowania komputerowego, konserwacja oprogramowania komputerowego, powielanie oprogramowania komputerowego, wypożyczenie oprogramowania komputerowego, tworzenie baz danych, zarządzanie bazami danych.

(111) **245223** (220) 2007 09 25 (210) 330574
 (151) 2012 03 07 (441) 2008 01 07
 (732) Telewizja Polska Spółka Akcyjna, Warszawa, PL.
 (540) Kuchcikowo
 (510), (511) **09** nośniki do rejestracji dźwięku i danych, płyty, dyski z nagraniami, automaty sprzedające przez wrzucenie monety, sprzęt przetwarzający dane i komputery, audiowizualne urządzenia do nauki, urządzenia do transmisji multimedialnych, karty magnetyczne, pióra elektroniczne, suflery telewizyjne, programy komputerowe, telewizyjne, audycje, filmy i reportaże utrwalane w formie multimedialnej, gry telewizyjne i komputerowe, zawarte w tej klasie, **16** wydawnictwa drukowane, czasopisma, książki, albumy, broszury, periodyki i publikacje nieperiodyczne, fotografie, materiały piśmienne, karty z życzeniami, **35** usługi reklamowe i produkcja reklam w systemie multimedialnym, usługi marketingu i public relations, zgrupowanie na rzecz osób trzecich różnych towarów pozwalające nabywcy wygodnie je oglądać i kupować w sklepie wielobranżowym i w hurtowni wyżej wymienionego sprzętu, artykułów, gier i wydawnictw, **38** przekazywanie fonii i/lub wizji także w systemie cyfrowym poprzez sieci komunikacyjne, w tym sieć telewizyjną, satelitarną i Internet, rozpowszechnianie programów, reportaży i konkursów telewizyjnych lub radiowych, teleturniejów, zbieranie i przekazywanie wiadomości poprzez sieci komunikacyjne, w tym sieć telewizyjną, satelitarną i Internet, usługi teletekstowe i audiotekstowe, usługi organizowania systemów transmisyjnych.

(111) **245224** (220) 2008 11 27 (210) 349139
 (151) 2012 02 07 (441) 2009 03 02
 (732) Telewizja Polska Spółka Akcyjna, Warszawa, PL.
 (540) Orzeł czy reszta
 (510), (511) **09** nośniki do rejestracji dźwięku i danych, płyty, dyski z nagraniami, automaty sprzedające przez wrzucenie monety, sprzęt przetwarzający dane i komputery, audiowizualne urządzenia do nauki, urządzenia do transmisji multimedialnych, karty magnetyczne, pióra elektroniczne, suflery telewizyjne, programy komputerowe, telewizyjne, audycje, filmy i reportaże utrwalane w formie multimedialnej, gry telewizyjne i komputerowe, zawarte w tej klasie, **35** usługi reklamowe i produkcja reklam w systemie multimedialnym, usługi marketingu i public relations, zgrupowanie na rzecz osób trzecich różnych towarów pozwalające nabywcy wygodnie je oglądać i kupować w sklepie wielobranżowym i w hurtowni: sprzętu, artykułów i programów multimedialnych, gier telewizyjnych i komputerowych, gier, zabawek i artykułów: kosmetycznych, higienicznych i opatrunkowych, odzieżowych, spożywczych, sportowych i wydawnictw, **38** przekazywanie fonii i/lub wizji także w systemie cyfrowym poprzez sieci komunikacyjne, w tym sieć telewizyjną, satelitarną i Internet, rozpowszechnianie programów, reportaży i konkursów telewizyjnych lub radiowych, teleturniejów, zbieranie i przekazywanie wiadomości poprzez sieci komunikacyjne, w tym sieć telewizyjną, satelitarną i Internet, usługi teletekstowe i audiotekstowe, usługi organizowania systemów transmisyjnych.

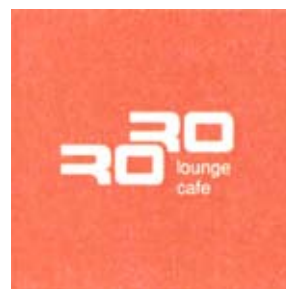
(111) **245225** (220) 2010 05 31 (210) 371029
 (151) 2012 02 07 (441) 2010 09 13
 (732) Baumgart Pharmaceuticals Arlena Cichocka, Suchy Las, PL.
 (540)



Kolor znaku: szary, czarny
 (531) 26.11.12, 27.5.1, 29.1.12
 (510), (511) **03** kosmetyki, preparaty kosmetyczne do kąpieli, maseczki kosmetyczne, preparaty kosmetyczne, wazeliny kosmetyczne, kosmetyki upiększające, preparaty kosmetyczne do opalania się, kosmetyki do brwi, kremy kosmetyczne, kremy wybielające do skóry, mydła, mydła, mydła dezodoryzujące, mydła lecznicze, mydła przeciwpotowe, środki przeciwpotowe, dezodoranty do użytku osobistego, produkty perfumeryjne, wody toaletowe, toniki kosmetyczne, preparaty do pielęgnacji jamy ustnej, chusteczki nasączone płynami kosmetycznymi, olejki eteryczne, olejki do celów kosmetycz-

nych, materiały przylepne do celów kosmetycznych, preparaty do pielęgnacji paznokci, preparaty do makijażu, mieszaniny zapachowe, sole do kąpieli do celów innych niż lecznicze, sole wybielające, środki do ochrony i pielęgnacji włosów, środki do higieny intymnej, preparaty do mycia włosów, **05** balsamy do celów leczniczych, preparaty białkowe do celów medycznych, borowina do kąpieli, preparaty chemiczne do celów medycznych, dodatki odżywcze do celów leczniczych, sole do kąpieli do celów leczniczych, kąpiele lecznicze, sole do kąpieli mineralnych, okłady do celów leczniczych, chusteczki nasączone płynami farmaceutycznymi, kompresy, oleje lecznicze, maści do celów farmaceutycznych, środki medyczne przeciw poceniu się, środki medyczne przeciw poceniu się stóp, plastry samoprzylepne, suplementy mineralne do żywności, preparaty medyczne na porost włosów.

(111) **245226** (220) 2010 08 11 (210) 373975
 (151) 2012 02 21 (441) 2010 11 22
 (732) RONDO PROPERTY INVESTMENTS Spółka z ograniczoną odpowiedzialnością, Warszawa, PL.
 (540)



Kolor znaku: pomarańczowy, biały

(531) 27.5.1, 29.1.12
 (510), (511) **29** potrawy na bazie mięsa, potrawy na bazie ryb, potrawy na bazie jaj, sałatki warzywne, sałatki owocowe, warzywa gotowane, warzywa konserwowane, zupy, paszety, krokiety, flaki, konfitury, produkty mleczne, wędliny, galaretki, pasty do kanapek, smalec, kawior, ryby morskie, ryby słodkowodne, ryby konserwowane, zioła, owoce morza: homary, krewetki, langusty, małże, ostrygi, **30** chleb, bułki, ciasta, mąka i produkty zbożowe, sosy do sałatek, przyprawy, lody, budynie, ciasta, majonezy, potrawy na bazie mąki, wyroby cukiernicze, kawa, herbata, kakao, **35** organizacja i uruchamianie sieci gastronomicznych, **43** prowadzenie restauracji, kawiarni, pubów, barów szybkiej obsługi, usługi gastronomiczne i cateringowe, rezerwacja miejsc noclegowych, usługi hotelowe, pensjonaty.

(111) **245227** (220) 2010 09 17 (210) 375480
 (151) 2012 03 13 (441) 2010 12 20
 (732) FUNDACJA PEACE FESTIVAL, Oświęcim-Zaborze, PL.
 (540)



Kolor znaku: biały, granatowy, czerwony, żółty, zielony, niebieski
 (531) 1.15.1, 1.15.11, 2.9.14, 3.7.21, 3.13.1, 5.5.19, 18.1.7, 18.5.5, 18.5.6, 22.1.15, 27.5.1, 29.1.15
 (510), (511) **09** zapisane nośniki obrazu i dźwięku-taśmy filmowe, kasety audio i wideo, płyty kompaktowe, dyski optyczne przeznaczone do odtwarzania w urządzeniach multimedialnych, CD, DVD, karty pamięci flash; gry komputerowe; interaktywne gry komputerowe; urządzenia do nagrywania, zapisywania, odtwarzania i reprodukcji dźwięku, obrazu, informacji i zapisu filmowego w formie analogowej i cyfrowej, **38** usługi agencji informacyjnej: zbieranie i rozpowszechnianie informacji; usługi rozpowszechniania programów radiowych i telewizyjnych, filmów dokumentalnych, reklamowych

i fabularnych, widowisk rozrywkowych i sportowych; usługi: emisji telewizyjnej i radiowej obsługi przekazu obrazu i dźwięku, obsługi przekazu cyfrowego, rozpowszechniania programów i informacji za pośrednictwem przekazu satelitarnego, naziemnego, kablowego i światłoczułego; usługi w zakresie wynajmu miejsca na strony www; usługi w zakresie prowadzenia serwerów i portali internetowych, umożliwiania dostępu do krajowych i międzynarodowych serwerów i portali internetowych, **41** organizowanie, realizacja i obsługa imprez rozrywkowych w tym festiwalu, koncertów i przedstawień, organizowanie, realizacja i obsługa konferencji i kongresów, organizowanie, realizacja i obsługa konkursów rozrywkowych w tym konkursów muzycznych, organizowanie, realizacja i obsługa spektakli, przedstawień teatralnych, organizowanie i obsługa wystaw i targów kulturalnych i rozrywkowych, produkcja filmów o imprezach rozrywkowych, koncertach i festiwalach, produkcja fotoreportaży, usługi w zakresie informacji o imprezach rozrywkowych, usługi w zakresie klubów rozrywkowych, publikowanie książek, montaż programów radiowych i telewizyjnych, montaż taśm wideo, montaż nagrań dźwiękowych, nagrywanie filmów i utworów muzycznych na taśmach, płytach i kasetach, obsługa sal koncertowych i amfiteatrów, produkcja nagrań dźwiękowych.

(111) **245228** (220) 2010 10 14 (210) 376511
(151) 2012 01 24 (441) 2011 01 17
(732) KASINA-4-GROUP Sebastian Kasina, Kraków, PL.
(540) 4CARS
(510), (511) **39** usługi transportowe, przewóz osób.

(111) **245229** (220) 2010 10 18 (210) 376577
(151) 2012 02 08 (441) 2011 01 31
(732) Przedsiębiorstwo Handlowo-Produkcyjne „LUX”
Import-Export Barbara Idzikowska, Ostrów Wielkopolski, PL.
(540)

Kamplier

(531) 26.4.1, 26.11.1, 27.5.1
(510), (511) **16** afisze; plakaty z papieru lub kartonu; broszury; formularze; gazety; kalendarze: karton z miazgi drzewnej; karty pocztowe; katalogi; koperty; książki; mapy; obrusy papierowe; opakowania do butelek z tektury lub papieru; papier dopakowania; papier do pakowania żywności; papier dopisania; pojemniki naśmianę papierowe; pudełka kartonowe lub papierowe; torby papierowe; torebki papierowe lub plastikowe do konserwacji artykułów żywnościowych; folie z tworzyw sztucznych do termicznego pakowania żywności; torebki do gotowania w kuchniach mikrofalowych; zeszyty, **21** pojemniki na żywność; termoizolacyjne pojemniki na żywność, **35** prowadzenie sklepu z papierem i kartonem oraz wyrobami z tych materiałów, z drukami; prowadzenie hurtowni z papierem i kartonem oraz wyrobami z tych materiałów, z drukami; prowadzenie sprzedaży wysyłkowej papieru i kartonu oraz wyrobów z tych materiałów, druków.

(111) **245230** (220) 2010 10 27 (210) 377076
(151) 2012 02 10 (441) 2011 01 31
(732) Danubius Magdalena Urzędowska, Bielsko-Biała, PL.
(540)

RODENTAL
KLINIKA STOMATOLOGII RODZINNEJ

Kolor znaku: niebieski, turkusowy
(531) 26.11.1, 27.5.1, 29.1.12
(510), (511) **44** usługi stomatologiczne, protetyczne, usługi chirurgii szczękowej, usługi ortodontyczne.

(111) **245231** (220) 2010 11 05 (210) 377418
(151) 2012 02 03 (441) 2011 02 14
(732) CARNELIAN PARTNERS SPÓŁKA Z OGRANICZONĄ
ODPOWIEDZIALNOŚCIĄ, Warszawa, PL.
(540)

CARNELIAN
PARTNERS

Kolor znaku: szary, jasnoczerwony, czerwony, ciemnoczerwony
(531) 17.2.1, 24.17.5, 27.5.1, 29.1.12
(510), (511) **35** doradztwo specjalistyczne w zakresie działalności gospodarczej, **36** doradztwo w sprawach finansowych, **41** organizowanie i prowadzenie konferencji.

(111) **245232** (220) 2010 11 05 (210) 377466
(151) 2012 01 25 (441) 2011 02 14
(732) „TEXAGON” Spółka z ograniczoną odpowiedzialnością,
Sękocin Nowy, PL.
(540)

TEXAGON
TEKSTYLIA

Kolor znaku: szary, błękitny
(531) 26.4.2, 26.11.1, 26.11.13, 27.5.1, 29.1.12
(510), (511) **24** materiały tekstylne nie ujęte w innych klasach, tkaniny, dzianiny, bielizna domowa, **25** ubrania, buty, nakrycia głowy, **26** artykuły pasmanteryjne, koronki, hafty, dodatki i ozdoby do ubrań, **35** prowadzenie agencji importowo-eksportowej, zgrupowanie na rzecz osób trzecich różnych materiałów włókienniczych, tkanin i dzianin, pozwalające nabywcy wygodnie je oglądać i kupować w systemie sprzedaży bezpośredniej jak również realizować zamówienia na podstawie katalogów za pośrednictwem środków telekomunikacji.

(111) **245233** (220) 2010 12 06 (210) 378606
(151) 2012 03 14 (441) 2011 03 14
(732) SULIMAR SPÓŁKA Z OGRANICZONĄ ODPOWIEDZIALNOŚCIĄ,
Piotrków Trybunalski, PL.
(540) HERBOWE
(510), (511) **32** piwo, napoje bezalkoholowe.

(111) **245234** (220) 2010 12 06 (210) 378608
(151) 2012 03 14 (441) 2011 03 14
(732) IZOLBET KAZIMIERZ MAJCHRZAK I WSPÓLNICY SPÓŁKA
JAWNA, Gostynin, PL.
(540)

HARDY

Kolor znaku: czerwony, biały
(531) 26.4.2, 27.5.1, 29.1.12
(510), (511) **01** kleje do celów przemysłowych i dla budownictwa, kleje do siatek, środki czyszczące i gruntujące podłoże do klejenia, **19** tynki, tynki suche, mokre i półpłynne, tynki: szlachetne, akrylowe, krzemianowe, silikonowe, mozaikowe, magnetyczne, renowacyjne, grunty do tynków, wylewki, zaprawy murarskie, masy szpachlowe, systemy posadzkowe, preparaty wzmacniające podłoże, **35** zgromadzenie towarów w hurtowni i w sklepie z zakresu chemii budowlanej i materiałów budowlanych, klejów do celów przemysłowych i dla budownictwa oraz preparatów do podłoża, celem swobodnego oglądania, promocji, reklamy i zakupu przez odbiorców.

(111) **245235** (220) 2010 12 06 (210) 378609
(151) 2012 03 14 (441) 2011 03 14

(732) ALBRECHT ROBERT IKA, Poznań, PL.
(540)



(531) 27.5.1

(510), (511) **16** torebki do pakowania (koperty, woreczki) z papieru lub tworzyw sztucznych, torby na śmieci z papieru lub z tworzyw sztucznych, opakowania (do butelek) z tektury lub papieru, taśmy papierowe, papiery toaletowe, ręczniki papierowe serwetki i serwety na stół papierowe, **20** pojemniki do pakowania z tworzyw sztucznych, **22** worki do transportu i przechowywania materiałów luzem, worki pocztowe, worki do pakowania z materiałów tekstylnych.

(111) **245236** (220) 2010 12 08 (210) 378729
(151) 2012 02 06 (441) 2011 03 14

(732) EDIPRESSE POLSKA SPÓŁKA AKCYJNA, Warszawa, PL.

(540) CZAS GWIAZD

(510), (511) **16** artykuły i materiały piśmienne zawarte w tej klasie, artykuły biurowe z wyjątkiem mebli, papier, wyroby z papieru i tektury zawarte w tej klasie, książki, czasopisma, gazety, dzienniki, periodyki, afisze, albumy, atlasy, almanachy, blankiety, broszury, druki, formularze, fotografie, ramki do fotografii, kalendarze, katalogi, mapy, naklejki, nalepki, obwoluty, plakaty, prospekty, plany, publikacje, rysunki, skorowidze, skoroszyty na dokumenty, zakładki do książek, podpórki do książek, koperty, bilety i kupony papierowe, kartki ilościściowe, materiały instruktażowe i do nauczania z wyjątkiem aparatów, materiały introligatorskie, artykuły malarskie zawarte w tej klasie, materiały z papieru na przyjęcia, w tym papier do pakowania prezentów, druki zaproszeń, papierowe ozdoby, **35** usługi reklamowe na rzecz osób trzecich, promocja sprzedaży na rzecz osób trzecich, rozpowszechnianie ogłoszeń reklamowych, rozpowszechnianie materiałów reklamowych, wynajmowanie miejsc na umieszczanie ogłoszeń i reklam, publikowanie tekstów reklamowych, reklama za pośrednictwem sieci komputerowej, Internetu, Intranetu, usługi badania rynku i opinii społecznej, pośrednictwo w nawiązywaniu kontaktów handlowych, prenumerata gazet, czasopism na rzecz osób trzecich, organizowanie wystaw, targów i konkursów w celach reklamowych i handlowych, usługi marketingowe, usługi agencji informacji handlowej, usługi w zakresie zarządzania centrum informacyjnym, przygotowywanie audiowizualnych i multimedialnych prezentacji do wykorzystania w reklamie, usługi rejestracji, transkrypcji, składu, kompilacji i systematyzacji informacji tekstowej i obrazowej przesyłanej przy pomocy komputera, terminali komputerowych, poczty elektronicznej, sieci Internet i Intranet, cyfrowo, pozyskiwanie i systematyzowanie danych do komputerowych baz danych, powielanie dokumentów, **38** agencje informacyjne, usługi transmisji danych i wiadomości, przesyłanie informacji tekstowej i obrazowej za pomocą komputera; internetowy serwis informacyjny, poczta elektroniczna, przydzielanie dostępu do baz danych, udostępnianie internetowego forum dyskusyjnego, usługi ogłoszeń elektronicznych, **39** dystrybucja prasy, **41** organizowanie i prowadzenie konkursów edukacyjnych i rozrywkowych, organizowanie plebiscytów, przyznawanie nagród w dziedzinie sztuki, fotografii, muzyki, literatury, polityki, nauki, techniki, rozrywki, filmu, audycji radiowych i telewizyjnych, organizowanie loterii, organizowanie i prowadzenie balów, koncertów, seminariów, sympozjów, zjazdów, konferencji, kongresów, organizowanie pokazów i wystaw, targów i ekspozycji tematycznych z zakresu sztuki, kultury, edukacji i rozrywki, usługi informacji o edukacji, o imprezach rozrywkowych, usługi klubów rozrywkowych, usługi klubów nocnych, wypoczynku i rekreacji, usługi parków i klubów rozrywki; usługi wydawnicze, usługi wydawnicze książkowe, elektroniczne i internetowe, publikowanie książek, publikowanie tekstów innych niż teksty reklamowe, publikacja elektroniczna on-line książek i periodyków, usługi tworzenia publikacji multimedialnych i internetowych; usługi w zakresie edukacji i nauczania; usługi w zakresie wykonywania zdjęć, usługi reporterskie, usługi fotoreportaży, fotografika artystyczna, filmowanie, przygotowywanie prezentacji, filmów i audycji telewizyjnych, produkcje programów radiowych, realizacja nagrań audiowizualnych, nagrywanie i montaż programów radiowych i telewizyjnych, **42** przygotowywanie serwisów internetowych, administrowanie stronami internetowymi, tworzenie i utrzymywanie stron internetowych dla osób trzecich, umożliwianie wielu użytkownikom dostępu do zbioru informacji za pośrednictwem sieci komputerowej, Internetu, Intranetu; udostępnianie stron internetowych w celu dostępu i pozyskiwania informacji w zakresie higieny, pielęgnacji i troski o zdrowie i urodę, opieki medycznej oraz legislacji, usługi związane z projektowaniem graficznym.

mywanie stron internetowych dla osób trzecich, umożliwianie wielu użytkownikom dostępu do zbioru informacji za pośrednictwem sieci komputerowej, Internetu, Intranetu; udostępnianie stron internetowych w celu dostępu i pozyskiwania informacji w zakresie higieny, pielęgnacji i troski o zdrowie i urodę, opieki medycznej oraz legislacji, usługi związane z projektowaniem graficznym.

(111) **245237** (220) 2010 12 08 (210) 378730
(151) 2012 02 06 (441) 2011 03 14

(732) EDIPRESSE POLSKA SPÓŁKA AKCYJNA, Warszawa, PL.

(540) CZASGWIAZD.PL

(510), (511) **16** artykuły i materiały piśmienne zawarte w tej klasie, artykuły biurowe z wyjątkiem mebli, papier, wyroby z papieru i tektury zawarte w tej klasie, książki, czasopisma, gazety, dzienniki, periodyki, afisze, albumy, atlasy, almanachy, blankiety, broszury, druki, formularze, fotografie, ramki do fotografii, kalendarze, katalogi, mapy, naklejki, nalepki, obwoluty, plakaty, prospekty, plany, publikacje, rysunki, skorowidze, skoroszyty na dokumenty, zakładki do książek, podpórki do książek, koperty, bilety i kupony papierowe, kartki ilościściowe, materiały instruktażowe i do nauczania z wyjątkiem aparatów, materiały introligatorskie, artykuły malarskie zawarte w tej klasie, materiały z papieru na przyjęcia, w tym papier do pakowania prezentów, druki zaproszeń, papierowe ozdoby, **35** usługi reklamowe na rzecz osób trzecich, promocja sprzedaży na rzecz osób trzecich, rozpowszechnianie ogłoszeń reklamowych, rozpowszechnianie materiałów reklamowych, wynajmowanie miejsc na umieszczanie ogłoszeń i reklam, publikowanie tekstów reklamowych, reklama za pośrednictwem sieci komputerowej, Internetu, Intranetu, usługi badania rynku i opinii społecznej, pośrednictwo w nawiązywaniu kontaktów handlowych, prenumerata gazet, czasopism na rzecz osób trzecich, organizowanie wystaw, targów i konkursów w celach reklamowych i handlowych, usługi marketingowe, usługi agencji informacji handlowej, usługi w zakresie zarządzania centrum informacyjnym, przygotowywanie audiowizualnych i multimedialnych prezentacji do wykorzystania w reklamie, usługi rejestracji, transkrypcji, składu, kompilacji i systematyzacji informacji tekstowej i obrazowej przesyłanej przy pomocy komputera, terminali komputerowych, poczty elektronicznej, sieci Internet i Intranet, cyfrowo, pozyskiwanie i systematyzowanie danych do komputerowych baz danych, powielanie dokumentów, **38** agencje informacyjne, usługi transmisji danych i wiadomości, przesyłanie informacji tekstowej i obrazowej za pomocą komputera; internetowy serwis informacyjny, poczta elektroniczna, przydzielanie dostępu do baz danych, udostępnianie internetowego forum dyskusyjnego, usługi ogłoszeń elektronicznych, **39** dystrybucja prasy, **41** organizowanie i prowadzenie konkursów edukacyjnych i rozrywkowych, organizowanie plebiscytów, przyznawanie nagród w dziedzinie sztuki, fotografii, muzyki, literatury, polityki, nauki, techniki, rozrywki, filmu, audycji radiowych i telewizyjnych, organizowanie loterii, organizowanie i prowadzenie balów, koncertów, seminariów, sympozjów, zjazdów, konferencji, kongresów, organizowanie pokazów i wystaw, targów i ekspozycji tematycznych z zakresu sztuki, kultury, edukacji i rozrywki, usługi informacji o edukacji, o imprezach rozrywkowych, usługi klubów rozrywkowych, usługi klubów nocnych, wypoczynku i rekreacji, usługi parków i klubów rozrywki; usługi wydawnicze, usługi wydawnicze książkowe, elektroniczne i internetowe, publikowanie książek, publikowanie tekstów innych niż teksty reklamowe, publikacja elektroniczna on-line książek i periodyków, usługi tworzenia publikacji multimedialnych i internetowych; usługi w zakresie edukacji i nauczania; usługi w zakresie wykonywania zdjęć, usługi reporterskie, usługi fotoreportaży, fotografika artystyczna, filmowanie, przygotowywanie prezentacji, filmów i audycji telewizyjnych, produkcje programów radiowych, realizacja nagrań audiowizualnych, nagrywanie i montaż programów radiowych i telewizyjnych, **42** przygotowywanie serwisów internetowych, administrowanie stronami internetowymi, tworzenie i utrzymywanie stron internetowych dla osób trzecich, umożliwianie wielu użytkownikom dostępu do zbioru informacji za pośrednictwem sieci komputerowej, Internetu, Intranetu; udostępnianie stron internetowych w celu dostępu i pozyskiwania informacji w zakresie higieny, pielęgnacji i troski o zdrowie i urodę, opieki medycznej oraz legislacji, usługi związane z projektowaniem graficznym.

(111) **245238** (220) 2010 12 09 (210) 378733
(151) 2012 03 13 (441) 2011 03 14

(732) AUGUSTO-SOPEL JABŁOŃSCY SPÓŁKA JAWNA, Kalisz, PL.
(540)



Kolor znaku: niebieski, biały

(531) 1.15.17, 27.5.1, 29.1.12

(510), (511) **29** mięso, mięso świeże i mrożone w tuszach dzielonych na części, mięso mielone; mięso cielęce, wieprzowe, drobiowe i królicze, mięso z dziczyzny; podroby mięsne, przetwory z podrobów mięsnych i z krwi, kaszanka; ekstrakty mięsne; wyroby garmażeryjne na bazie mięsa, mrożone wyroby garmażeryjne na bazie mięsa, konserwy mięsne i rybne, pasztety z wątróbki; gotowe dania i potrawy na bazie ziemniaków, frytki, płatki i pałeczki ziemniaczane opiekane w oleju, knedle, kopytka, leniwe pierogi, placki i kluski ziemniaczane, pyzy; krostki spożywcze; ryby świeże, mrożone, konserwowane, solone i wędzone, filety rybne, konserwy rybne, kawior; warzywa i owoce konserwowane, suszone i gotowane, przetwory z warzyw i owoców, surówki i sałatki: warzywne, warzywno-owocowe, mrożone warzywa i owoce, mrożone mieszanki warzywno-owocowe, mrożone przetwory warzywno-owocowe, mrożone desery owocowe, mrożone wyroby kulinarne na bazie mięsa, mrożone dania gotowe na bazie mięsa, **30** lody, desery lodowe, sorbety lodowe, jogurty mrożone, rolady i torty lodowe, surowce do produkcji lodów: lody w proszku, pasty do lodów, płynne masy lodowe, koncentraty w proszku, **35** usługi agencji importowo-eksportowej; usługi pośrednictwa handlowego na rzecz firm krajowych i zagranicznych; usługi prowadzenia sprzedaży w sklepach i/lub hurtowniach oraz za pośrednictwem strony internetowej towarów takich jak mrozonki: mięso, ryby, owoce, warzywa, mrożone mieszanki warzywno-owocowe, mrożone przetwory warzywno-owocowe, mrożone desery owocowe, pierogi, knedle, kluski, kopytka, pyzy, pizze, frytki, wyroby garmażeryjne, mrożone wyroby kulinarne, mrożone dania gotowe, lody; artykuły spożywcze, mięso świeże, podroby mięsne, przetwory z podrobów mięsnych i z krwi, ekstrakty mięsne, wyroby garmażeryjne, ryby świeże, konserwowane, solone i wędzone, filety rybne, kawior, konserwy mięsne i rybne, pasztety z wątróbki, gotowe dania i potrawy na bazie ziemniaków, frytki, płatki i pałeczki ziemniaczane opiekane w oleju, knedle, kopytka, leniwe pierogi, placki i kluski ziemniaczane, pyzy; krostki spożywcze; surówki i sałatki: warzywne, warzywno-owocowe, przyprawy, sosy, dresingi, napoje bezalkoholowe i alkoholowe, wyroby tytoniowe, opakowania, sztuczne, środki czystości; usługi marketingowe; usługi reklamowe, dystrybucja materiałów reklamowych, próbek i wzorów wyrobów; usługi w zakresie organizacji pokazów, wystaw i targów w celach handlowych i promocyjnych; doradztwo i pomoc w zakresie organizowania i prowadzenia działalności gospodarczej; usługi badania rynku, **39** usługi transportowe i spedycyjne; towarowy transport drogowy pojazdami uniwersalnymi i specjalistycznym, specjalistyczny transport chłodniczy; składowanie, magazynowanie, magazynowanie chłodnicze, przechowywanie, pakowanie, sortowanie, konfekcjonowanie, schładzanie, załadunek i dostarczanie towarów; usługi informacyjne i pośrednictwo w zakresie transportu i spedycji.

(111) **245239** (220) 2010 12 09 (210) 378734
(151) 2012 03 13 (441) 2011 03 14

(732) RAMZES SPÓŁKA Z OGRANICZONĄ ODPOWIEDZIALNOŚCIĄ,
Warszawa, PL.
(540)



Kolor znaku: ciemnoniebieski, czerwony

(531) 27.5.1, 29.1.12

(510), (511) **09** drukarki komputerowe, dyski do rejestracji dźwięku, dyski magnetyczne, dystrybutory dysków komputerowych, interfejsy komputerowe, karty magnetyczne kodowane, karty z układem scalonym bądź lub mikroprocesorem, kasy rejestrujące, klawiatury komputerowe, komputerowe urządzenia peryferyjne, komputery, komputery przenośne, laptopy, modemy, monitory, monitory ekranowe, napędy dysków do komputera nośniki do rejestracji dźwięku, nośniki informacji, odtwarzacze płyt DVD, odtwarzacze płyt kom-

paktowych, oprogramowanie komputerowe, nagrane, pamięci komputerowe, procesory, programy komputerowe, programy sterujące komputerowe, nagrane, publikacje elektroniczne, skanery, stacje taśm magnetycznych dla komputerów, urządzenia do fakturowania, **16** broszury, katalogi, taśmy i karty papierowe do zapisu programów komputerowych, prospekty, publikacje, **35** detaliczny handel, dystrybucja materiałów reklamowych, fakturowanie, handlowe informacje i porady udzielane konsumentom, handlowe wyceny, tworzenie komputerowy baz danych, komputerowe zarządzanie plikami, tworzenie plików komputerowych, pośrednictwo w zakresie nabywania usług telekomunikacyjnych, prezentowanie produktów w mediach dla celów sprzedaży detalicznej, usługi reklamowe: reklama za pośrednictwem sieci komputerowej, reklamy korespondencyjne, reklamy radiowe, reklamy telewizyjne, rozpowszechnianie materiałów reklamowych, sortowanie danych w bazach komputerowych, telefoniczne udzielanie informacji dla nieobecnych abonentów, **38** udostępnianie zasobów sieciowych, tworzenie forum dyskusyjnego, obsługa telekonferencji, udostępnianie kont poczty elektronicznej, przesyłanie informacji, przesyłanie informacji tekstowej i obrazowej za pomocą komputera, przydzielanie dostępu do baz danych, przydzielanie kanałów telekomunikacyjnych dla usług związanych z telezakupami, przydzielanie użytkownikowi dostępu do światowej sieci komputerowej, transmisja programów telewizyjnych, transmisja satelitarna, udostępnianie internetowego forum dyskusyjnego, usługi ogłoszeń elektronicznych, usługi poczty głosowej, usługi telefoniczne, wypożyczanie modemów, wypożyczanie telefonów, wypożyczenie urządzeń do kopiowania, wypożyczenie urządzeń do przesyłania informacji, wypożyczenie urządzeń telekomunikacyjnych, zlecenia przywoławcze, **39** magazynowanie, magazynowanie elektronicznych nośników danych lub dokumentów, pakowanie produktów, pakowanie towarów, **42** analizy systemów komputerowych, doradztwo w sprawach sprzętu komputerowego, doradztwo w zakresie oprogramowania komputerowego, elektroniczna konwersja danych lub programów, instalacje oprogramowania komputerowego, konserwacja oprogramowania komputerowego, konwersja danych lub dokumentów na formę elektroniczną, odzyskiwanie danych komputerowych, powielanie oprogramowania komputerowego, projektowanie oprogramowania komputerowego, projektowanie systemów komputerowych, tworzenie i utrzymywanie stron internetowych dla osób trzecich, usługi komputerowe w zakresie ochrony antywirusowej, wynajmowanie zasobów serwerów, wypożyczenie komputerów, wypożyczenie oprogramowania komputerowego, wypożyczenie serwerów.

(111) **245240** (220) 2010 12 14 (210) 378899
(151) 2012 03 14 (441) 2011 03 28
(732) ŁATAŁA I WSPÓLNICY SPÓŁKA KOMANDYTOWA, Kraków, PL.
(540)



Kolor znaku: czerwony, czarny, biały

(531) 26.4.1, 26.4.9, 27.5.1, 29.1.13

(510), (511) **35** doradztwo specjalistyczne w sprawach działalności gospodarczej, doradztwo w zakresie organizowania i prowadzenia działalności gospodarczej, **36** doradztwo w sprawach finansowych, **45** usługi prawne.

(111) **245241** (220) 2007 02 09 (210) 321148
(151) 2012 03 16 (441) 2007 05 14

(732) Przedsiębiorstwo Wielobranżowe „KIER” Tadeusz Żelazko
Spółka Jawna, Nowy Sącz, PL.
(540)

321148

Kolor znaku: biały, czerwony

(531) 2.9.1, 27.5.1, 29.1.12

(510), (511) **16** opakowania z celulozy, papieru, kartonu lub z tworzyw sztucznych zadrukowane napisami i grafiką; wyroby z kartonu, pudełka, pudła i pojemniki z kartonu, opakowania do butelek z kartonu, papieru lub tektury; papier do pakowania: parafinowany,

pergaminy, srebrny; folie z tworzyw sztucznych do pakowania, **30** żywność na bazie mąki spożywczej i preparatów zbożowych, bułeczki słodkie, bułki, chipsy jako produkty zbożowe, chleb, chleb bezdrożdżowy, suchary, wafle suche i przekładane, wafle paluszki i rurki nadziewane, wafle torty i torciki; czekolada; słodycze: cukierki, galaretki owocowe, pastylki i pomadki jako cukierki, słodycze do ssania, **35** usługi agencji importowo-eksportowej; usługi pośrednictwa handlowego na rzecz firm krajowych i zagranicznych; zgrupowanie na rzecz osób trzecich różnych towarów pozwalające nabywcy wygodnie je oglądać i kupować w hurtowniach i sklepach z artykułami spożywczymi i słodyczami; usługi marketingowe; usługi reklamowe; dystrybucja materiałów reklamowych, próbek i wzorów wyrobów; organizacja i obsługa wystaw i targów w celach handlowych i reklamowych; doradztwo i pomoc w zakresie organizowania i prowadzenia działalności gospodarczej; usługi badania rynku, **39** usługi transportowe i spedycyjne; towarowy transport drogowy pojazdami specjalistycznymi i uniwersalnymi; składowanie, magazynowanie, przechowywanie, pakowanie, konfekcjonowanie, dostarczanie towarów; usługi informacyjne i pośrednictwo w zakresie transportu i spedycji.

(111) **245242** (220) 2007 06 14 (210) 326540
(151) 2012 02 07 (441) 2007 09 17

(732) POLNISSKOSHER Spółka z ograniczoną odpowiedzialnością, Warszawa, PL.

(540) TRAWKA

(510), (511) **33** napoje alkoholowe (z wyjątkiem piwa), likiery, nalewki, aperitify, drinki, koktajle, wszystkie z zawartością alkoholu.

(111) **245243** (220) 2007 06 14 (210) 326541
(151) 2012 02 07 (441) 2007 09 17

(732) POLNISSKOSHER Spółka z ograniczoną odpowiedzialnością, Warszawa, PL.

(540) TRAWKA

(510), (511) **33** napoje alkoholowe (z wyjątkiem piwa), likiery, nalewki, aperitify, drinki, koktajle, wszystkie z zawartością alkoholu.

(111) **245244** (220) 2008 01 23 (210) 335561
(151) 2012 02 07 (441) 2008 04 28

(732) K & K Jacek Twróg, Fryderyk Twaróg Spółka Cywilna, Wągrowiec, PL.

(540) ludwik

(510), (511) **20** meble i ich części, meble stylowe, meble dębowe, wyroby z drewna, korka, trzciny, wikliny, rogu, kości, bursztynu, fiszbinu, muszli, bursztynu, macicy perłowej, sepiolitu, imitacji tych surowców lub z tworzyw sztucznych; lustra, ramy i ramki do obrazów, **35** pośrednictwo handlowe w obrocie meblami, wyrobami z drewna i wyrobami wyposażenia wnętrz; sprzętu oświetleniowego, artykułów użytku domowego; artykułów dekoracyjnych; obrazami, zegarami; sprzedaż w ramach prowadzonego salonu, sklepu i/lub hurtowni mebli i ich części, mebli stylowych, meble metalowe i osprzęt do mebli metalowych; wyrobów z drewna, korka, trzciny, wikliny, rogu, kości, fiszbinu, muszli, bursztynu, macicy perłowej, sepiolitu, imitacji tych surowców lub z tworzyw sztucznych, obrazów, ram, ramek obrazowych; zegarów; wyrobów szklanych, porcelanowych i ceramicznych, naczyń stołowych, wyposażenia wnętrz, narzut na łóżka, obrusów, bielizny pościelowej, kołder, dywanów, kilimów, mat; sztucznych kwiatów; sprzętu oświetleniowego, artykułów użytku domowego; artykułów dekoracyjnych; serwet, serwisów z metali szlachetnych, sztućców; srebra stołowego; cyny, srebra; przedstawicielstwo firm zagranicznych; fachowe doradztwo handlowe, **37** usługi w zakresie wykańczania mebli, usługi stolarskie, tapicerskie i renowacja mebli, usługi ogólnobudowlane, **39** usługi w zakresie transportu samochodowego w zakresie towarów, pakowania; spedycja, logistyka w zakresie magazynowania, przechowywania i składowania, dystrybucja towarów, **40** obróbka materiału drewna, skóry, metalu, srebra, **42** projektowanie techniczne; usługi w zakresie projektowania budowlanego; usługi w zakresie projektowania wnętrz; usługi w zakresie projektowania mebli do kuchni, salonów, mieszkań, domów.

(111) **245245** (220) 2009 01 08 (210) 350614
(151) 2012 03 16 (441) 2009 04 14

(732) PPUH Sobimex Krzysztof Sobieraj, Sosnowiec, PL.
(540)



Kolor znaku: czerwony, czarny, szary, biały

(531) 7.3.2, 27.5.1, 29.1.14

(510), (511) **06** bramy metalowe, rolety metalowe, żaluzje metalowe, **19** bramy niemetalowe, rolety niemetalowe i nie z materiałów tekstylnych, żaluzje z tworzyw sztucznych, **22** markizy z materiałów tekstylnych, markizy z tworzyw sztucznych, żaluzje z materiałów tekstylnych, **24** rolety tekstylne, moskitiery, **37** montaż i usługi serwisowe w zakresie: bram metalowych, rolet metalowych, żaluzji metalowych, bram niemetalowych, rolet niemetalowych i nie z materiałów tekstylnych, żaluzji z tworzyw sztucznych, markiz z materiałów tekstylnych, markiz z tworzyw sztucznych, żaluzji z materiałów tekstylnych, rolet tekstylnych, moskitier; nadzór techniczny.

(111) **245246** (220) 2009 04 16 (210) 354762
(151) 2012 02 17 (441) 2009 07 20

(732) ZET Premium Spółka z ograniczoną odpowiedzialnością, Warszawa, PL.

(540)



Kolor znaku: czerwony, granatowy

(531) 24.15.1, 27.5.1, 29.1.12

(510), (511) **09** płyty i dyski z nagraniami, **16** papier i artykuły papierniczne, publikacje drukowane, afisze, prospekty, katalogi, broszury, naklejki i nalepki, periodyki, czasopisma, materiały szkoleniowe i instruktażowe, kalendarze, papeteria, materiały piśmienne, artykuły biurowe zawarte w tej klasie, **35** usługi agencji impresaryjnej; usługi agencji reklamowej; prowadzenie reklamy i promocji osób trzecich; badanie rynku i opinii publicznej; opracowywanie i produkcja reklam prasowych, radiowych i telewizyjnych, usługi reklamowe, dystrybucja i rozpowszechnianie programów i materiałów reklamowych; informacja handlowa i biznesowa; doradztwo, zarządzanie i pomoc w działalności gospodarczej; organizacja wystaw handlowych lub reklamowych; usługi polegające na gromadzeniu informacji o działalności gospodarczej, zarządzanie zbiorami informatycznymi, **38** usługi agencji informacyjnej, rozpowszechnianie programów radiowych i telewizyjnych, retransmisja programów, opracowywanie i przekazywanie wiadomości z zakresu aktualności, sportu, rozrywki, **41** organizowanie konkursów edukacyjnych i rozrywkowych, rozrywka prasowa, radiowa i telewizyjna, organizacja czasu wolnego, produkcja i organizowanie widowisk, pokazów, spektakli, koncertów i imprez rozrywkowych oraz kulturalnych, organizowanie imprez sportowych, udostępnianie nagranych nośników obrazu i dźwięku, wypożyczanie nagrań, usługi w zakresie opracowywania reportaży, usługi w zakresie opracowywania tłumaczeń; organizowanie i rozpowszechnianie programów edukacyjnych i rozrywkowych na drodze ich transmisji, w tym za pośrednictwem Internetu, produkcja i montaż programów radiowych i telewizyjnych, **42** usługi w zakresie doradztwa oraz opracowywania ekspertyz i raportów naukowo-badawczych w dziedzinie mediów, **45** zarządzanie prawami autorskimi do utworów literackich, publicystycznych, naukowych, muzycznych, słowno-muzycznych, audialnych w zakresie reprodukcji, wprowadzania do obrotu, zwielokrotniania i rozpowszechniania.

(111) **245247** (220) 2009 05 05 (210) 355502
(151) 2012 02 07 (441) 2009 08 17

(732) Grzegorz Daniłowicz, Mędlów, PL.

(540) apteka lege artis

(510), (511) **42** usługi w zakresie laboratoriów medycznych.

(111) **245248** (220) 2009 06 24 (210) 357415
 (151) 2012 03 07 (441) 2009 09 28
 (732) TESCO (Polska) Spółka z ograniczoną odpowiedzialnością,
 Kraków, PL.
 (540)



Kolor znaku: żółty, złoty, szary, brązowy i jego odcienie

(531) 2.9.1, 3.7.11, 27.5.1, 29.1.14
 (510), (511) **16** katalogi, prospekty, menu, reprodukcje graficzne, fotografie, publikacje, materiały przyklepne, artykuły papiernicze, papier listowy i do pakowania, opakowania, obrusy, torby, worki, koperty i woreczki, taśmy przyklepne, naklejki, plakaty, bannery, z papieru i tworzyw sztucznych, wizytówki, nalepki, wyroby z kartonu, pudła, pudełka tekturowe lub papierowe, kalendarze, kalkomanie, druki, broszury, zawiadomienia, albumy, rysunki, ręczniki papierowe, serwetki, sztyldy kartonowe, kartki z życzeniami, okolicznościowe, teczki papierowe i z tworzyw sztucznych, segregatory, stemple, taśmy klejące, przyklepne, zakładki do książek, zeszyty, artykuły i materiały piśmienne, podręczniki, mapy, żetony kontrolne, **33** napoje alkoholowe: wódki, napoje alkoholowe zawierające owoce, owocowe ekstrakty z alkoholem, **35** usługi w zakresie reklamy, promocji, przekazywania informacji handlowej, zgrupowania towarów pozwalające nabywcy wygodnie je wybierać i kupować w punktach sprzedaży detalicznej i hurtowej z artykułami spożywczymi, gospodarstwa domowego i odzieżą, rozpowszechnianie materiałów reklamowych, organizowanie wystaw handlowych i reklamowych, prezentowanie i informowanie o artykułach spożywczych, gospodarstwa domowego i o odzieży w Internecie.

(111) **245249** (220) 2009 08 18 (210) 359536
 (151) 2011 02 16 (441) 2009 11 23
 (732) VATAX Szymon Stec, Swarzędz, PL.
 (540)



Kolor znaku: czarny, jasnozielony, ciemnozielony

(531) 26.1.5, 27.5.1, 29.1.13
 (510), (511) **41** usługi klubu zdrowia w poprawie kondycji, kultura fizyczna, wynajmowanie kortów tenisowych, instruktaz gimnastyczny, organizowanie zawodów sportowych.

(111) **245250** (220) 2010 05 20 (210) 370562
 (151) 2012 02 21 (441) 2010 08 30
 (732) ALTRA Jerzy Ciepliński, Sosnowiec, PL.
 (540) CONQUEROR

(510), (511) **09** przyrządy pomiarowe, elektryczne urządzenia pomiarowe, instrumenty pomiarowe, urządzenia pomiarowe, przełączniki elektryczne, przemienniki elektryczne, inwertory elektryczne, przenośne telefony, przewodniki elektryczne, przekaźniki elektryczne, przekaźniki sygnałów elektronicznych, zaciski elektryczne, przewody akustyczne, przewody elektryczne, radary, antyradary,

futerały na przyrządy i aparaturę fotograficzną, akcesoria fotograficzne, zakłódcze promieniowania mikrofalowego, wykrywacze promieniowania mikrofalowego, sygnalizatory promieniowania mikrofalowego, generatory promieniowania mikrofalowego, generatory promieniowania podczerwonego, zakłódcze promieniowania laserowego-jammery, akumulatory elektryczne, urządzenia do ładowania akumulatorów elektrycznych, akumulatory elektryczne do pojazdów, anteny, zawory elektromagnetyczne, złącza elektryczne, baterie do oświetlenia, baterie elektryczne, baterie słoneczne, dzwonki-urządzenia ostrzegające, dzwonki alarmowe elektryczne, elektryczne dzwonki do drzwi, fotograficzne statywy do aparatów, fotoogniwa, baterie galwaniczne, głośniki, szafki na głośniki, głośniki tubowe, kamery filmowe, nadajniki podczerwieni, kamery wizyjne, ogniwa elektryczne, ogniwa fotoelektryczne, ogniwa galwaniczne, optyczne soczewki, optyczne włókna, światłowody, radiotelegraficzna aparatura, baterie do oświetlenia, wideofony, wskaźniki prędkości, detektory, wykrywacze, wykrywacze dymu, radia, aparatura radiokomunikacja przenośna, aparatura radiotelefoniczna, prostowniki prądu, urządzenia nawigacyjne dla pojazdów-komputery pokładowe, lampy elektronowe próżniowe, urządzenia do pomiaru odległości, sygnalizatory elektryczne, przekaźniki sygnałów elektronicznych, syreny, syreny elektryczne-brzęczki, szybkościomierze, lampy wyładowcze elektryczne rurowe inne niż do oświetlenia, telefony przenośne, odbiorniki radiowe, mikrofony, nawigacja satelitarna, przyrządy nawigacyjne, obiektywy, soczewki, odbiorniki audio i wideo, nawigacja satelitarna GPS, czujniki, lasery nie do celów medycznych, urządzenia do nawigacji satelitarnej, urządzenia do rejestrowania dźwięku, urządzenia do zdalnego sterowania, urządzenia do rejestracji dźwięku i obrazu, **11** lampy elektryczne, oprawki do lamp elektrycznych, lampy gazowe, lampy laboratoryjne, lampy luminescencyjne rurowe do oświetlenia, lampy oświetleniowe, lampy uliczne, lampy wyładowcze elektryczne do oświetlenia, latarki, latarki kieszonek, latarnie oświetleniowe, oprawki żarówek do lamp elektrycznych, osłony do lamp, urządzenia i instalacje do oświetlenia, urządzenia do oświetlenia pojazdów, oświetlenie sufitowe, żarówki oświetleniowe, reflektory do pojazdów, światła do pojazdów, przeciwosłepieniowe urządzenia do pojazdów-osprzet do lamp, żarówki elektryczne, **12** antywłamaniowe alarmy do pojazdów, antywłamaniowe urządzenia do pojazdów, autoalarmy, przeciwwłamaniowe urządzenia do pojazdów, sygnalizatory jazdy wstecz do pojazdów.

(111) **245251** (220) 2010 05 26 (210) 370830
 (151) 2012 02 16 (441) 2010 08 30
 (732) PRZEDSIĘBIORSTWO PRODUKCYJNO-HANLOWE „STOPTEX”
 Export-Import ZAKŁAD PRACY CHRONIONEJ Karol Olesiński,
 Wały A k/Kutna, PL.
 (540)



Kolor znaku: jasnozielony, ciemnozielony, biały, jasnożółty, ciemnozielony, zielony

(531) 5.3.15, 6.1.2, 25.1.1, 26.1.2, 27.5.1, 29.1.15
 (510), (511) **30** herbata.

(111) **245252** (220) 2010 06 02 (210) 371152
 (151) 2012 02 02 (441) 2010 09 13
 (732) PRIMA MODA SPÓŁKA AKCYJNA, Wrocław, PL.
 (540)



Kolor znaku: ciemnoszary, różowy
 (531) 27.5.1, 29.1.12

(510), (511) **03** pasty do butów, obuwia i skór; środki do nadawania połysku; preparaty kosmetyczne i środki do konserwacji skór i wyrobów skórzanych; wosk szewski, **18** pasy i paski skórzane; teczki, torby i torebki skórzane, **25** środki antypoślizgowe do butów i obuwia, buty, boty, botki, kalosze, sandały, obcasy i napiętki do butów, obuwie, obuwie plażowe i sportowe, cholewki, czubki, paski, wkładki, prawidła, sznurowadła, pantofle, paski do odzieży, pończochy, napiętki do pończoch, rajstopy, rajtuzy, legginsy, skarpetki, ubrania, odzież, **35** sprzedaż hurtowa i detaliczna past do butów, obuwia i skór, środków do nadawania połysku, preparatów kosmetycznych i środków do konserwacji skór i wyrobów skórzanych, wosku szewskiego, pasów i pasków skórzanych, teczek, toreb i torebek skórzanych, środków antypoślizgowych do butów i obuwia, butów, botów, botków, kaloszy, sandałów, obcasów i napiętek do butów, obuwia, obuwia plażowego i sportowego, cholewek, czubków, pasków, wkładek, prawideł, sznurowadeł, pantofli, pasków do odzieży, pończoch, napiętek do pończoch, rajstop, rajtuzów, legginsów, skarpetek, ubrań, odzieży.

(111) **245253** (220) 2010 07 20 (210) 373085
 (151) 2012 01 26 (441) 2010 10 25
 (732) STARPHARMA Spółka z ograniczoną odpowiedzialnością,
 Warszawa, PL.
 (540)



Kolor znaku: niebieski

(531) 1.13.1, 1.13.15, 27.5.1, 29.1.4

(510), (511) **03** środki do pielęgnacji skóry, włosów i paznokci, **05** preparaty farmaceutyczne oraz dietetyczne środki spożywcze wzbogacające organizm w niezbędne witaminy i mikroelementy, dietetyczne preparaty medyczne, żywność dietetyczna do celów leczniczych, mieszanki i ekstrakty ziołowe do celów leczniczych, **35** usługi w zakresie sprzedaży suplementów diety, środków do pielęgnacji skóry, włosów i paznokci, preparatów farmaceutycznych, dietetycznych środków spożywczych wzbogacających organizm w niezbędne witaminy i mikroelementy, dietetycznych preparatów medycznych, żywności dietetycznej do celów leczniczych, mieszanek i ekstraktów ziołowych do celów leczniczych, organizacja wystaw w celach handlowych lub reklamowych.

(111) **245254** (220) 2010 08 30 (210) 374696
 (151) 2012 03 15 (441) 2010 12 06
 (732) Henkel AG & Co. KGaA, Düsseldorf, DE.

(540) Schwarzkopf. Profesjonalna pielęgnacja włosów dla Ciebie
 (510), (511) **35** usługi sprzedaży kosmetyków, płynów do pielęgnacji włosów, szamponów, odżywek; preparatów do pielęgnacji, oczyszczania, barwienia, koloryzacji, utleniania, układania i modelowania włosów.

(111) **245255** (220) 2010 08 31 (210) 374776
 (151) 2012 02 07 (441) 2010 12 06
 (732) NEWPOWER Spółka z ograniczoną odpowiedzialnością,
 Warszawa, PL.
 (540)



Kolor znaku: biały, pomarańczowy, niebieski

(531) 25.5.1, 27.5.1, 29.1.13

(510), (511) **35** pośrednictwo przy zakupie i sprzedaży energii elektrycznej, organizowanie aukcji w zakresie obrotu energią elektryczną, promocja działań na rzecz wdrażania systemów w zakresie działalności dotyczącej zrównoważonego rozwoju odnawialnych źródeł energii elektrycznej i ciepłej; promocja działań na rzecz zrównoważonego rozwoju energetycznego, optymalnego rozwoju źródeł energii, skojarzonego wytwarzania energii elektrycznej i ciepła oraz

zwiększania efektywności energetycznej, outsourcing energetyczny, **36** usługi doradztwa finansowego przy zmianie sprzedawcy energii, usługi maklerstwa energetycznego, usługi w zakresie działalności finansowej, **42** sporządzanie ekspertyz i analiz technicznych i naukowych, zwłaszcza w zakresie energii, oszczędzania energii, dystrybucji energii i wydajności energii, doradztwo techniczne dotyczące zarządzania energią, zachowywania energii związanego z wydajnością energetyczną i wykorzystaniem energii oraz zarządzania odbiorcami energii, kompilacji danych dotyczących energii i odbiorców energii, handlu i sprzedaży energii, fakturowania energii i ustalania stawek, obliczania i analizy kosztów uzyskania energii, doradztwo dla osób trzecich z dziedziny wytwarzania, przetwarzania, stosowania i obrotu energią elektryczną, zwłaszcza odnośnie zagadnień prowadzenia eksploatacji instalacji energetycznych, jak instalacje do wytwarzania energii, dystrybucji energii i przetwarzania energii, doradztwo i wdrażanie systemów w zakresie działalności dotyczącej rozwoju odnawialnych źródeł energii elektrycznej i ciepłej, wspomaganie wymiany informacji w zakresie rynku energii.

(111) **245256** (220) 2010 09 16 (210) 375438
 (151) 2012 03 09 (441) 2010 12 20
 (732) Zakład Produkcyjny „WESEM” D.M.T. Hajduk Spółka Jawna,
 Wieliczka, PL.
 (540) zelmot

(510), (511) **11** urządzenia do oświetlania, ogrzewania, wentylacji, urządzenia klimatyzacyjne, żarówki do lamp pojazdów, klosze i obudowy do lamp, szkła do lamp i reflektory lamp, lampy bezpieczeństwa, lampy i reflektory oświetleniowe, latarki, urządzenia elektryczne do ogrzewania, oprawki żarówek do lamp elektrycznych, urządzenia i instalacje do oświetlenia, urządzenia do oświetlenia pojazdów, instalacje klimatyzacyjne do pojazdów, urządzenia przeciwosłepieniowe do pojazdów, reflektory i światła do pojazdów i samochodów, urządzenia zabezpieczające do oświetlenia, układy i elementy oświetleniowe, **12** urządzenia służące do poruszania się na lądzie, w powietrzu lub wodzie, części składowe mechanizmów sprzęgania i napędu pojazdów lądowych, alarmy antywłamaniowe do pojazdów, części pojazdów inne niż silniki, **16** katalogi, prospekty, reprodukcje graficzne, fotografie, publikacje, materiały przyklepne, artykuły papierniczne, papier listowy i do pakowania, z papieru i tworzyw sztucznych: opakowania, torby, worki, koperty i woreczki, taśmy przyklepne, naklejki, plakaty, bannery, wizytówki, nalepki, wyroby z kartonu, pudła, pudełka tekturowe lub papierowe, kalendarze, kalkomanie, druki, broszury, karty zawiadomień jako art. papiernicze, albumy, rysunki, ręczniki papierowe, serwetki, sztyldy kartonowe, kartki z życzeniami, okolicznościowe, teczki papierowe i z tworzyw sztucznych, segregatory, stemple, taśmy klejące, przyklepne, zakładki do książek, zeszyty, artykuły i materiały piśmienne, podręczniki, żetony kontrolne, **35** usługi reklamy, promocji oraz przekazywania informacji handlowej, zgrupowania towarów pozwalające nabywcy wygodnie je wybierać i kupować w punktach sprzedaży detalicznej i hurtowej z częściami do pojazdów, organizowanie prezentacji, informowanie o częściach dopojazdów poprzez Internet, usługi sklepu internetowego w zakresie sprzedaży części dopojazdów.

(111) **245257** (220) 2010 09 30 (210) 375959
 (151) 2012 02 16 (441) 2011 01 03
 (732) WILBO Spółka Akcyjna, Gdynia, PL.
 (540)



Kolor znaku: biały, niebieski, błękitny

(531) 3.9.1, 27.5.1, 29.1.12

(510), (511) **29** ryby i owoce morza nieżywe, wyroby i potrawy na bazie ryb i owoców morza, konserwy rybne, konserwy rybne z owocami lub warzywami, kawior, pasty do kanapek, ślimaki jadalne przetworzone, wodorosty do celów spożywczych, **30** kanapki, sosy do potraw, sosy do ryb, **31** świeże ryby i owoce morza, ikra rybia, **35** usługi w zakresie sprzedaży ryb i owoców morza oraz wyrobów i potraw na bazie ryb i owoców morza w wyspecjalizowanych punktach handlowych i poprzez sieci komputerowe, zwłaszcza poprzez Internet.

(111) **245258** (220) 2010 10 05 (210) 376125
 (151) 2012 02 06 (441) 2011 01 17
 (732) BAKOMA Spółka z ograniczoną odpowiedzialnością,
 Warszawa, PL.
 (540)



Kolor znaku: zielony, czerwony, żółty, biały, czarny
 (531) 26.7.25, 27.5.1, 27.7.1, 29.1.15
 (510), (511) **29** napoje i desery mleczne lub na bazie mleka, jogurtowe, mleczno-owocowe, z dodatkiem płatków zbożowych, zbóż, muesli, kawy, owoców, czekolady, kakao, jogurty, kefir, twarogi, sery rozdrobnione, produkty serowarskie, **30** budynie, puddingi, kleiki na bazie mleka, mrożone kremy i desery o różnych smakach na bazie mleka i produktów mlecznych z dodatkiem płatków zbożowych, zbóż, muesli, owoców, kawy, kakao, czekolady.

(111) **245259** (220) 2010 10 05 (210) 376132
 (151) 2012 02 06 (441) 2011 01 17
 (732) Jarosław Kołb, Poznań, PL.
 (540)



Kolor znaku: czarny, czerwony, biały, żółty
 (531) 4.3.3, 27.5.1, 29.1.14
 (510), (511) **07** silniki do zdalnie sterowanych modeli pojazdów lądowych i pojazdów innych niż lądowe; części do silników zdalnie sterowanych modeli pojazdów lądowych i pojazdów innych niż lądowe, **09** instalacje elektryczne do zdalnego sterowania; urządzenia do zdalnego sterowania; wyłączniki zdalnie sterowane, **28** zabawki; modele pojazdów lądowych i pojazdów innych niż lądowych małych rozmiarów; części do modeli pojazdów lądowych i pojazdów innych niż lądowych małych rozmiarów; miniaturowe pojazdy; miniaturowe pojazdy zdalnie sterowane, **35** prowadzenie sklepów, hurtowni oraz pośrednictwo handlowe w dziedzinie zabawek, modeli pojazdów lądowych i pojazdów innych niż lądowych małych rozmiarów, części do modeli pojazdów lądowych i pojazdów innych niż lądowych małych rozmiarów; miniaturowych pojazdów, miniaturowych pojazdów zdalnie sterowanych, instalacji elektrycznych do zdalnego sterowania, urządzeń do zdalnego sterowania, silników do zdalnie sterowanych modeli pojazdów lądowych i pojazdów innych niż lądowe, części do silników, części do zdalnie sterowanych modeli pojazdów lądowych i pojazdów innych niż lądowe.

(111) **245260** (220) 2010 10 12 (210) 376381
 (151) 2012 02 10 (441) 2011 01 17
 (732) ABI SERWKOM GWÓŹDŹ PIOTR, STOLECKI ZBIGNIEW SPÓŁKA
 CYWILNA, Katowice, PL.

(540)



Kolor znaku: czarny, czerwony
 (531) 26.13.25, 27.5.1, 29.1.12
 (510), (511) **35** wynajmowanie urządzeń i wyposażenia biurowego, systematyzacja danych w komputerowych bazach danych, **37** instalowanie, konserwacja oraz naprawy maszyn i urządzeń biurowych.

(111) **245261** (220) 2010 10 11 (210) 376277
 (151) 2012 03 13 (441) 2011 01 17
 (732) BASKO Aleksander Skoracki, Poznań, PL.
 (540) antycyt
 (510), (511) **05** produkty weterynaryjne, dodatki do pasz do celów leczniczych, dodatki odżywcze do celów leczniczych, **31** dodatki do pasz nie do celów leczniczych.

(111) **245262** (220) 2010 10 11 (210) 376278
 (151) 2012 02 09 (441) 2011 01 17
 (732) „BASKO” Aleksander Skoracki, Poznań, PL.
 (540) antydiarr
 (510), (511) **05** produkty weterynaryjne, dodatki do pasz do celów leczniczych, dodatki odżywcze do celów leczniczych, **31** dodatki do pasz nie do celów leczniczych.

(111) **245263** (220) 2010 10 11 (210) 376281
 (151) 2012 02 06 (441) 2011 01 17
 (732) „BASKO” Aleksander Skoracki, Poznań, PL.
 (540) diaretum
 (510), (511) **05** produkty weterynaryjne, dodatki do pasz do celów leczniczych, dodatki odżywcze do celów i leczniczych, **31** dodatki do pasz nie do celów leczniczych.

(111) **245264** (220) 2010 10 11 (210) 376282
 (151) 2012 02 06 (441) 2011 01 17
 (732) „BASKO” Aleksander Skoracki, Poznań, PL.
 (540) ferment
 (510), (511) **05** produkty weterynaryjne, dodatki do pasz do celów leczniczych, dodatki odżywcze do celów leczniczych, **31** dodatki do pasz nie do celów leczniczych.

(111) **245265** (220) 2010 10 11 (210) 376283
 (151) 2012 02 06 (441) 2011 01 17
 (732) „BASKO” Aleksander Skoracki, Poznań, PL.
 (540) krodigest
 (510), (511) **05** produkty weterynaryjne, dodatki do pasz do celów leczniczych, dodatki odżywcze do celów leczniczych, **31** dodatki do pasz nie do celów leczniczych.

(111) **245266** (220) 2010 10 11 (210) 376284
 (151) 2012 02 06 (441) 2011 01 17
 (732) „BASKO” Aleksander Skoracki, Poznań, PL.
 (540) puerperal
 (510), (511) **05** produkty weterynaryjne, dodatki do pasz do celów leczniczych, dodatki odżywcze do celów leczniczych, **31** dodatki do pasz nie do celów leczniczych.

(111) **245267** (220) 2010 10 11 (210) 376286
 (151) 2012 02 06 (441) 2011 01 17
 (732) Agencja Artystyczna BURDA Irena Burda, Szczecin, PL.
 (540) LORD Sound of Queen
 (510), (511) **41** koncertowe usługi muzyczne w zakresie rozrywki.

(111) **245268** (220) 2010 10 11 (210) 376289
 (151) 2012 02 06 (441) 2011 01 17

(732) FIRMA PRODUKCYJNO-HANDLOWA ART GARDEN Rafał Koziół, Jaworzno, PL.

(540) KORZONEK

(510), (511) **01** nawozy użyźniające glebę, preparaty do nawożenia gleby, preparaty do regulacji wzrostu roślin, **05** biocydy, pestycydy.

(111) **245269** (220) 2010 10 18 (210) 376576
(151) 2012 02 08 (441) 2011 01 31

(732) Hurtownia Spożywcza „BZOMEX” Józef Bzowski, Stróża, PL.
(540)



Kolor znaku: biały, czerwony, ciemnoszary

(531) 26.1.2, 27.5.1, 29.1.13

(510), (511) **03** płyny do mycia powierzchni, płyny do mycia szyb, płyny do zmywania naczyń, płyny i proszki do prania, preparaty do prania, wybielacze stosowane w pralnictwie, preparaty do czyszczenia; kosmetyki, kremy, lotony, maseczki, mleczka, pomady, talk, toniki i woda utleniona do celów kosmetycznych, wata, patyczki z watą i materiały przyklepne do celów kosmetycznych; chusteczki nasączone płynami kosmetycznymi; perfumy, produkty perfumeryjne, dezodoranty do użytku osobistego; preparaty do demakijażu i do depilacji; preparaty do golenia; kredki do oczu, lakiery do paznokci, preparaty do pielęgnacji paznokci; mydła, mydła lecznicze i toaletowe; pasty, proszki i płyny do zębów, **16** skrzynki, tacki, torby, torebki, koperty, woreczki, rozki do pakowania z papieru, tektury lub tworzyw sztucznych, papier do pakowania, papierowe ręczniki, serwetki, chusteczki do nosa papierowe, papier toaletowy, worki na śmieci z papieru lub tworzyw sztucznych; woreczki do mrożenia lub gotowania żywności; folia z tworzyw sztucznych do zawijania i pakowania, **25** odzież damska, męska, młodzieżowa i dziecięca; odzież z tkanin naturalnych i sztucznych, odzież skórzana; odzież dżinsowa; apaszkki, bluzki damskie, bluzy, nakrycia głowy: czapki, czapki z daszkiem i bez daszka; dresy, etole, fartuchy jako odzież, garsonki, getry, garnitury, golfy, gorsety, halki, kamizelki, kapelusze, kaptury do ubrań, kąpielówki, kostiumy, koszule, koszulki, krawaty, liberie, majtki, mantyle, mundury, palta, paski do odzieży, peleryny, pelisy, pidżamy, płaszczki, półgolfy, pulowery, rajstopy, rękawiczki, skafandry, spodnie, spodnie, spódnice, stroje plażowe, sukienki, swetry, szale, szaliki, szlafroki, trykoty jako ubrania, ubrania wierzchnie, T-shirty, żakiety; obuwie sportowe, obuwie damskie, męskie i dziecięce, **29** mięso, mięso świeże i mrożone w tuszach dzielonych na części, mięso cielece, wieprzowe, drobiowe i królicze, mięso z dziczyzny; podroby mięsne, przetwory z podrobów mięsnych i z krwi, kaszanka; wyroby garmażeryjne, mrożone wyroby garmażeryjne, konserwy, wyroby wędliniarskie na bazie mięsa cielecego, drobiowego, wieprzowego i wołowego, wyroby okazjonalne: zestawy mięsne na grilla, zestawy wędlin układanych; pasztety z wątróbek zwierzęcych w tym również z przeważającym użyciem składników pochodzenia roślinnego; pasty, nadzienia t przekąski mięsne; ryby nieżywe, ryby świeże, mrożone, konserwowane i solone, filety rybne, kawior, konserwy rybne; tłuszcze jadalne: oleje jadalne, słonina, smalec; masło, margaryna, śmietana jako produkt mleczarski; serwatka, sery żółte twarde i miękkie, serki kremowe, serki homogenizowane, serki topione, twarogi; napoje mleczne fermentowane: kefir, kefir owocowy, kumys, maślanka; jaja spożywcze, przetwory jajczarskie; kazeina do celów spożywczych; owoce i warzywa konserwowane, suszone i gotowane, rodzynki, migdały, migdały preparowane, wiórki kokosowe, orzechy preparowane, bakalie, przetwory z owoców i warzyw, galaretki owocowe, przeciery owocowe, sałatki owocowe i warzywne; dżemy, konfitury, marmolady, nadzienia i żele; mrożone owoce i warzywa; owoce i warzywa w puszkach; żelatyna spożywcza, **30** mąka spożywcza, mąka gorczycowa, mąka kukurydziana, mąka pszenna, mąka ziemniaczana do celów spożywczych, wyroby na bazie mąki i przetworów zbożowych, pieczywo, chleb, bułka tarta, płatki zbożowe, płatki kukurydziane, płatki owsiane, kasze spożywcze, kasza jęczmienna, kasza manna, kasza owsiana, mąka owsiana grubo zmielona, kaszka kukurydziana, skrobia ziemniaczana do celów spożywczych, makarony spożywcze, spaghetti, potrawy na bazie makaronów;

pasztetki; pierogi i pierożki nadziewane mięsem typu „rivoli”, pizza gotowa do spożycia lub w postaci rezerwy spożywczej, sushi mięsne, środki wiążące do wytworów garmażeryjnych i wędliniarskich; wyroby ciastkarskie, wyroby cukiernicze i słodczyce, pralinki, cukierki, lody spożywcze, kawa, herbata, kakao, cukier, cukier puder, ryż, miód, drożdże, sól, musztarda, ketchup, majonez, pieprz, ocet, proszki do pieczenia, sosy jako przyprawy, sosy do polewania deserów, sosy mięsne, sosy pomidorowe, sosy sałatkowe, aromaty i esencje do żywności, przyprawy, przyprawy suszone, przyprawy i ich ekstrakty, koncentraty mieszanek przyprawowych, zioła konserwowane jako przyprawy, **31** produkty rolne, ogrodnicze, leśne oraz ziarna nie ujęte w innych klasach; produkty i ziarna rolnicze zboż; świeże owoce i warzywa; nasiona, rośliny i kwiaty naturalne; sadzonki, cebulki, kłącza i nasiona roślin ozdobnych, owocowych, warzyw i jarzyn; karmy dla zwierząt gospodarskich i domowych, **32** napoje bezalkoholowe, wody mineralne i gazowane, woda do napojów, napoje owocowe, zagęszczane soki owocowe, soki owocowe, soki owocowo-warzywne, syropy i inne preparaty do produkcji napojów, ekstrakty owocowe bezalkoholowe, napoje wzbogacone witaminami, napoje izotoniczne, napoje energetyczne, koktajle bezalkoholowe, lemoniada, lemoniada w proszku, piwo, piwo słodowe.

(111) **245270** (220) 2010 10 27 (210) 377072
(151) 2012 02 10 (441) 2011 01 31

(732) Firma TU bis Mariusz Krzemień, Tuczempy, PL.
(540)



Kolor znaku: zielony, czarny

(531) 26.4.4, 26.11.1, 27.5.1, 29.1.12

(510), (511) **06** materiały budowlane metalowe, metalowe okna, drzwi i parapety, drobnica metalowa, dachowe pokrycia metalowe, **19** materiały budowlane niemetalowe, niemetalowe okna, drzwi i parapety, panele ściennie i podłogowe niemetalowe, listwy wykończeniowe niemetalowe, parkiety, dachowe pokrycia niemetalowe, **35** sprzedaż detaliczna i hurtowa towarów obejmujących: materiały budowlane metalowe, metalowe okna, drzwi i parapety, drobnicę metalową, dachowe pokrycia metalowe, materiały budowlane niemetalowe, niemetalowe okna, drzwi i parapety, panele ściennie i podłogowe niemetalowe, listwy wykończeniowe niemetalowe, parkiety, dachowe pokrycia niemetalowe, w tym za pośrednictwem Internetu (sprzedaż on-line), sprzedaż wysyłkowa powyższych towarów, marketing, reklama, reklama radiowa, reklama telewizyjna, reklama w prasie, reklama na stronach internetowych, rozpowszechnianie materiałów reklamowych, promocja sprzedaży powyższych towarów i świadczonych usług, prezentacja oferty handlowej w Internecie, organizowanie i współudział w targach, wystawach i pokazach związanych z promocją powyższych towarów i świadczonych usług, **39** usługi transportowe, przewóz ładunków, składowanie towarów.

(111) **245271** (220) 2008 11 24 (210) 348986
(151) 2012 02 07 (441) 2009 03 02

(732) FIRMA HANDLOWA TM Tomasz Filipiak, Wrocław, PL.
(540)



(531) 27.5.1

(510), (511) **04** smary do broni, **06** butle (pojemniki metalowe) do sprężonego gazu lub ciekłego powietrza, kajdanki, rękojeści noży (metalowe), **07** pistolety (narzędzia na naboje wybuchowe), **08** broń biała (boczna), maczugi, miecze, noże, noże myśliwskie, wyroby nożownicze, osetki do ostrzenia, ostrza (broń), ostrzałki, pałki, szczyroryki, szable, pochwy na szable, **09** lunety celownicze do broni palnej, dalmierze (odległościomierze), kompasy (przyrządy pomiarowe), baterie do latarek kieszonkowych, lornetki, lunety, wykrywacze metali stosowane w przemyśle lub wojsku, przyrządy do ochrony osobistej przeciw wypadkom, okulary ochronne do uprawiania sportu, wyroby optyczne, teleskopy, zatyczki do uszów, wykrywacze (detektory), wykrywacze

dymu, **11** latarki, latarki kieszonkowe, **13** amunicja, futerały na broń, kurki do broni, tłumiki do broni, broń samobieżna, broń ochronna na bazie gazu łzawiącego, gazy do osobistej obrony, broń palna, celowniki do broni palnej, urządzenia do celowania w broni palnej inne niż lunety celownicze, wyciory do broni palnej, zamki do broni palnej, broń palna myśliwska, broń palna sportowa, celownicze lusterka do karabinów i strzelb, kolby z drewna karabinowe, kapiszony, spłonki błyskowe inne niż zabawki, karabiny, karabiny maszynowe, przyrządy do ładowania naboju, ładownice, taśmy na naboje, łoża karabinów, łuski naboju, materiały wybuchowe, lonty, zapalniki do materiałów wybuchowych, sygnały mgłowe wybuchowe, miny, moździerz, śrut ołowiany do myślistwa, naboje, naboje, ładunki wybuchowe, pasy naramienne do broni (również z nabojami), pistolety, pistolety pneumatyczne, pociski, pancernownica raketowa, rewolwery, spłonki zapłonowe, kurki do strzelb, lusterka celownicze do strzelb, zabezpieczenia spustu w strzelbach, strzelby, proch strzelniczy, wybuchowe sygnały ostrzegawcze, **18** plecaki, sakwy myśliwskie, worki myśliwskie, **20** stojaki na broń, **28** gwizdki (wabiki) myśliwskie, łuki do strzelania, przybory do łuków do strzelania, broń do paintballa-artykuły sportowe, amunicja do broni do paintballa, przynęty do myślistwa lub rybołówstwa, wabiki do myślistwa lub rybołówstwa, przyrządy do wyrzucania rzutek strzelniczych, tarcze do rzutek strzelniczych.

(111) **245272** (220) 2009 03 24 (210) 353720
(151) 2012 02 17 (441) 2009 07 06

(732) LEX-FINANCE Marek Kwiatkowski, Gdańsk, PL.

(540) NERO GATTO

(510), (511) **25** odzież, obuwie, nakrycia głowy, **28** gry i zabawki, artykuły gimnastyczne i sportowe nie ujęte w innych klasach, ozdoby choinkowe.

(111) **245273** (220) 2009 03 24 (210) 353723
(151) 2012 02 17 (441) 2009 07 06

(732) LEX-FINANCE Marek Kwiatkowski, Gdańsk, PL.

(540) ECOVERSO

(510), (511) **25** odzież, nakrycia głowy, **28** gry i zabawki, artykuły gimnastyczne i sportowe nie ujęte w innych klasach, ozdoby choinkowe.

(111) **245274** (220) 2010 04 08 (210) 368852
(151) 2012 02 23 (441) 2011 05 23

(732) PRES MENADŻER BURDACH I WSPÓLNICY SPÓŁKA JAWNA, Toruń, PL.

(540) PRES

(510), (511) **36** usługi w zakresie obrotu nieruchomości; usługi w zakresie sprzedaży nieruchomości: domów mieszkalnych, lokali w budynkach mieszkalnych, gruntów inwestycyjnych, obiektów komercyjnych; usługi w zakresie wynajmowania i dzierżawy powierzchni w budynkach mieszkalnych lub komercyjnych; usługi w zakresie zarządzania i administrowania nieruchomości; usługi deweloperskie i inwestycyjne, tworzenie i pozyskiwanie kapitałów, poszukiwanie, zakup nieruchomości pod inwestycje budowlane, sprzedaż, wynajem, lub pośredniczenie w zawieraniu umów sprzedaży i wynajmu nieruchomości, szczególnie lokali mieszkalnych, użytkowych, stanowisk postojowych i innych powierzchni pomocniczych, przygotowywanie procesu inwestycyjnego: poszukiwanie, zakup nieruchomości pod inwestycje budowlane, usługi doradztwa i ekspertyz w zakresie nieruchomości oraz wyceny nieruchomości; sprawowanie kontroli w zastępstwie i na zlecenie inwestora nad przebiegiem procesu inwestycyjnego, **37** usługi w zakresie budownictwa; usługi w zakresie budowy budynków mieszkalnych i komercyjnych wraz z infrastrukturą towarzyszącą; usługi w zakresie robót budowlanych, montażowych, instalacyjnych; usługi w zakresie prac wykończeniowych; usługi remontowe; usługi modernizacyjne i adaptacyjne; usługi nadzoru budowlanego, opracowanie dokumentacji budowlanej, realizacja i odbieranie kolejnych etapów robót inwestycji budowlanej, **42** usługi w zakresie projektowania budowlanego: architektonicznego, technologicznego, instalacji branżowych, architektury wnętrz; usługi w zakresie doradztwa ekonomiczno-technicznego w zakresie projektowania, analizy opłacalności i wykonalności inwestycji.

(111) **245275** (220) 2010 04 08 (210) 368853
(151) 2012 02 23 (441) 2011 05 23

(732) PRES MENADŻER BURDACH I WSPÓLNICY SPÓŁKA JAWNA, Toruń, PL.

(540)



Kolor znaku: czarny, czerwony

(531) 7.1.25, 27.5.1, 29.1.12

(510), (511) **36** usługi w zakresie obrotu nieruchomości; usługi w zakresie sprzedaży nieruchomości: domów mieszkalnych, lokali w budynkach mieszkalnych, gruntów inwestycyjnych, obiektów komercyjnych; usługi w zakresie wynajmowania i dzierżawy powierzchni w budynkach mieszkalnych lub komercyjnych; usługi w zakresie zarządzania i administrowania nieruchomości; usługi deweloperskie i inwestycyjne, tworzenie i pozyskiwanie kapitałów, poszukiwanie, zakup nieruchomości pod inwestycje budowlane, sprzedaż, wynajem, lub pośredniczenie w zawieraniu umów sprzedaży i wynajmu nieruchomości, szczególnie lokali mieszkalnych, użytkowych, stanowisk postojowych i innych powierzchni pomocniczych, przygotowywanie procesu inwestycyjnego: poszukiwanie, zakup nieruchomości pod inwestycje budowlane, usługi doradztwa i ekspertyz w zakresie nieruchomości oraz wyceny nieruchomości; sprawowanie kontroli w zastępstwie i na zlecenie inwestora nad przebiegiem procesu inwestycyjnego, **37** usługi w zakresie budownictwa; usługi w zakresie budowy budynków mieszkalnych i komercyjnych wraz z infrastrukturą towarzyszącą; usługi w zakresie robót budowlanych, montażowych, instalacyjnych; usługi w zakresie prac wykończeniowych; usługi remontowe; usługi modernizacyjne i adaptacyjne; usługi nadzoru budowlanego, opracowanie dokumentacji budowlanej, realizacja i odbieranie kolejnych etapów robót inwestycji budowlanej, **42** usługi w zakresie projektowania budowlanego: architektonicznego, technologicznego, instalacji branżowych, architektury wnętrz; usługi w zakresie doradztwa ekonomiczno-technicznego w zakresie projektowania, analizy opłacalności i wykonalności inwestycji.

(111) **245276** (220) 2010 04 08 (210) 368854
(151) 2012 02 23 (441) 2011 05 23

(732) PRES MENADŻER BURDACH I WSPÓLNICY SPÓŁKA JAWNA, Toruń, PL.

(540)



Kolor znaku: czerwony, czarny

(531) 7.1.25, 27.5.1, 29.1.12

(510), (511) **36** usługi w zakresie obrotu nieruchomości; usługi w zakresie sprzedaży nieruchomości: domów mieszkalnych, lokali w budynkach mieszkalnych, gruntów inwestycyjnych, obiektów komercyjnych; usługi w zakresie wynajmowania i dzierżawy powierzchni w budynkach mieszkalnych lub komercyjnych; usługi w zakresie zarządzania i administrowania nieruchomości; usługi deweloperskie i inwestycyjne, tworzenie i pozyskiwanie kapitałów, poszukiwanie, zakup nieruchomości pod inwestycje budowlane, sprzedaż, wynajem, lub pośredniczenie w zawieraniu umów sprzedaży i wynajmu nieruchomości, szczególnie lokali mieszkalnych, użytkowych, stanowisk postojowych i innych powierzchni pomocniczych, przygotowywanie procesu inwestycyjnego: poszukiwanie, zakup nieruchomości pod inwestycje budowlane, usługi doradztwa i ekspertyz w zakresie nieruchomości oraz wyceny nieruchomości; sprawowanie kontroli w zastępstwie i na zlecenie inwestora nad przebiegiem procesu inwestycyjnego, **37** usługi w zakresie budownictwa; usługi w zakresie budowy budynków mieszkalnych i komercyjnych wraz z infrastrukturą towarzyszącą; usługi w zakresie robót budowlanych, montażowych, instalacyjnych; usługi w zakresie prac wykończeniowych; usługi remontowe; usługi modernizacyjne i adaptacyjne; usługi nadzoru budowlanego, opracowanie dokumentacji budowlanej, re-

alizacja i odbieranie kolejnych etapów robót inwestycji budowlanej, **42** usługi w zakresie projektowania budowlanego: architektonicznego, technologicznego, instalacji branżowych, architektury wnętrz; usługi w zakresie doradztwa ekonomiczno-technicznego w zakresie projektowania, analizy opłacalności i wykonalności inwestycji.

(111) **245277** (220) 2010 05 27 (210) 370869
(151) 2011 09 07 (441) 2010 08 30
(732) Danhouse Piaśnik Sp. j., Marki, PL.
(540)



DANHOUSE

Kolor znaku: czarny, niebieski

(531) 7.3.11, 7.5.1, 29.1.12

(510), (511) **36** kupno i sprzedaż nieruchomości na własny rachunek, pośrednictwo w obrocie nieruchomościami, wynajem nieruchomości na własny rachunek, zarządzanie nieruchomościami na zlecenie, **37** wykonywanie robót ogólnobudowlanych związanych ze wzniesieniem budynków.

(111) **245278** (220) 2010 08 02 (210) 372180
(151) 2011 12 02 (441) 2010 11 08
(732) ALMUS Producent Papierów Higienicznych Zygmunt i Wojciech Starnawscy Spółka Jawna, Słomniki, PL.
(540)



Almusso

Kolor znaku: granatowy, srebrny, biały

(531) 27.5.1, 29.1.13

(510), (511) **03** chusteczki higieniczne nasączone płynami kosmetycznymi, wata do celów kosmetycznych, papier toaletowy nasączony płynami kosmetycznymi, płatki kosmetyczne do demakijażu, **16** papierowe artykuły higieniczne w tym: papier toaletowy, pielucho-majtki, pieluszki jednorazowe, ręczniki papierowe, chusteczki do nosa, serwetki, serwetki kosmetyczne; papierowe artykuły gospodarstwa domowego w tym: obrusy, serwety, naczynia stołowe, serwetki stołowe, filtry do kawy, podstawki pod kufle; torby papierowe do pakowania; papierowe torby na śmieci; torebki do odkurzaczy; pudełka papierowe lub kartonowe; naczynia stołowe z kartonu; papier do pakowania; doniczki z papieru; papeterie; koperty; rolety; bibuły, konfetti; papierowe taśmy przyklepne; torby reklamowe, **35** zgrupowanie na rzecz osób trzecich towarów i usług z nimi związanych pozwalające na swobodne ich oglądanie i kupowanie w sklepie, komisie lub hurtowni z artykułami spożywczymi i przemysłowymi, usługi agencji importowo-eksportowych i przedstawicielstw handlowych podmiotów zagranicznych, doradztwo w zarządzaniu i prowadzeniu działalności gospodarczej, usługi marketingowe, usługi reklamowe, materiały reklamowe, ulotki.

(111) **245279** (220) 2010 09 09 (210) 375176
(151) 2011 11 14 (441) 2010 12 20
(732) Dagny Polska Spółka z ograniczoną odpowiedzialnością, Nysa, PL.
(540)



Alpejskie Krówki

Kolor znaku: fioletowy, biały

(531) 27.5.1, 29.1.12

(510), (511) **05** cukierki do celów leczniczych, **29** produkty mleczne, **30** słodycze.

(111) **245280** (220) 2010 09 13 (210) 375346
(151) 2011 11 28 (441) 2010 12 20
(732) Dagny Polska Spółka z ograniczoną odpowiedzialnością, Nysa, PL.
(540)



Malowane

Kolor znaku: żółty, brązowy, różowy, niebieski, pomarańczowy, biały
(531) 20.1.5, 26.13.1, 27.5.1, 29.1.15
(510), (511) **05** cukierki do celów leczniczych, **30** słodycze.

(111) **245281** (220) 2010 10 20 (210) 376730
(151) 2012 02 09 (441) 2011 01 31
(732) BOX Electronics Spółka Cywilna Aleksandra Kozakiewicz, Adam Kozakiewicz, Sopot, PL.
(540)



REHARD

(531) 27.5.1

(510), (511) **09** urządzenia do transmisji, wzmocnienia, obróbki i przetwarzania dźwięku, aparatura nagłaśniająca, urządzenia nagłaśniające estradowe, wzmacniacze do instrumentów, wzmacniacze basowe i gitarowe, kolumny głośnikowe, aparatura elektroakustyczna, systemy nagłaśniające, miksery dźwięku, amplifikatory, wzmacniacze mocy, przedwzmacniacze, mikrofony, głośniki, przewody akustyczne.

(111) **245282** (220) 2010 10 21 (210) 376742
(151) 2012 02 23 (441) 2011 01 31
(732) WILBO SPÓŁKA AKCYJNA, Gdynia, PL.
(540)



Twój porcja smaku

Kolor znaku: niebieski, czerwony, żółty, brązowy, zielony

(531) 2.9.1, 27.5.1, 29.1.15

(510), (511) **29** ryby i owoce morza nieżywe; wyroby i potrawy na bazie ryb i owoców morza; mięso; wyroby i potrawy na bazie mięsa; owoce i warzywa przetworzone na wszelkie sposoby; wyroby i potrawy na bazie owoców lub warzyw; konserwy rybne; konserwy mięsne; konserwy z owocami lub warzywami; kawior; oleje i tłuszcze jadalne; produkty mleczne; pasty do kanapek; wodorosty do celów spożywczych; zioła ogrodowe konserwowane; zupy; składniki do sporządzania zup.

(111) **245283** (220) 2010 10 21 (210) 376744
(151) 2012 02 23 (441) 2011 01 31
(732) WILBO SPÓŁKA AKCYJNA, Gdynia, PL.
(540)



Twój porcja zdrowia

Kolor znaku: niebieski, czerwony, żółty, brązowy, zielony

(531) 2.9.1, 27.5.1, 29.1.15

(510), (511) **29** ryby i owoce morza nieżywe; wyroby i potrawy na bazie ryb i owoców morza; mięso; wyroby i potrawy na bazie mięsa; owoce i warzywa przetworzone na wszelkie sposoby; wyroby i potrawy na bazie owoców lub warzyw; konserwy rybne; konserwy mięsne; konserwy z owocami lub warzywami; kawior; oleje i tłuszcze jadalne; produkty mleczne; pasty do kanapek; wodorosty do celów spożywczych; zioła ogrodowe konserwowane; zupy; składniki do sporządzania zup.

(111) **245284** (220) 2010 10 26 (210) 377020
 (151) 2011 12 07 (441) 2011 01 31
 (732) Grzegorz Kostrzewski, Podkowa Leśna, PL.
 (540)



Kolor znaku: niebieski, biały

(531) 26.4.2, 26.4.22, 27.5.1, 29.1.12

(510), (511) **16** materiały reklamowe oraz promocyjne, w tym obrazy reklamowe, billboardy, foldery reklamowe, katalogi, plakaty, kalendarze, ulotki, galanteria papiernicza, książki, **35** prowadzenie agencji reklamowych: usługi w zakresie reklamy, usługi związane z promocją i wdrażaniem towarów na rynek, wydawanie i rozpowszechnianie materiałów promocyjnych i reklamowych, pośrednictwo w przygotowywaniu reklam w środkach masowego przekazu, organizowanie kampanii reklamowych, publikowanie tekstów reklamowych, doradztwo w zakresie reklam, pośrednictwo handlowe polegające na kojarzeniu kontrahentów, doradztwo w zakresie organizowania i kierowania działalnością gospodarczą, usługi w zakresie: badania rynku i opinii publicznej, fotokopiowania, organizowania pokazów, targów i wystaw, promocja sprzedaży w zakresie: książek, gazet, perfum, mebli, wyposażenia biurowego, mebli, sprzętu telekomunikacyjnego, wyrobów chemicznych, drewna, wyrobów farmaceutycznych, wyrobów metalowych, farb, szkła, maszyn i urządzeń przemysłowych, statków, samolotów, wyposażenia sanitarnego, **41** usługi w zakresie nagrań video, nagrań dźwiękowych, produkcja filmów, usługi w zakresie organizowania imprez i zawodów sportowych, obozów sportowych, obsługa salonów gier i parków rozrywki, usługi w zakresie wydawania wydawnictw.

(111) **245285** (220) 2010 10 28 (210) 377147
 (151) 2012 03 09 (441) 2011 01 31
 (732) Philipp Sienkiewicz, Legnica, PL.
 (540) LOGISTEC

(510), (511) **06** barierki budowlane ochronne, konstrukcje stalowe dla budownictwa, **12** wózki widłowe, **37** usługi budowlane w zakresie malowania.

(111) **245286** (220) 2010 11 03 (210) 377330
 (151) 2012 02 10 (441) 2011 02 14
 (732) „INTERSERVIS” Spółka z ograniczoną odpowiedzialnością, Łódź, PL.
 (540)



Kolor znaku: zielony, pomarańczowy, niebieski, czerwony, szary, fioletowy

(531) 26.1.1, 26.1.2, 26.1.6, 26.1.18, 27.5.1, 29.1.15

(510), (511) **16** afisze, albumy, broszury, czasopisma, druki, fotografie, gazety, grafiki, kalendarze, książki, katalogi, notesy, plakaty, periodyki, prospekty, galanteria papiernicza, **35** usługi wystawiennicze w zakresie: opracowywania i wykonywania reklam na zlecenie osób trzecich, publikowanie tekstów reklamowych, usługi w zakresie dystrybucji materiałów reklamowych, prezentacja towarów i usług na zlecenie osób trzecich na targach i pokazach o charakterze reklamowym i handlowym, informacja handlowa, pokazy i wystawy o charakterze reklamowym, reklama radiowa, telewizyjna, prasowa, filmowa, plakatowa, marketing, organizowanie wystaw w celach reklamowych, administrowanie-zarządzanie pokazami, wystawami w celach handlowych i reklamowych, organizowanie aukcji, pośrednictwo handlowe, wszystkie ww. usługi świadczone w ramach prowadzonej działalności wystawienniczej na zlecenie osób trzecich, **41** usługi w zakresie organizowania-seminariów, konferencji, szkoleń, konkursów, publikowanie tekstów innych niż reklamowe, usługi w zakresie organizacji wystaw edukacyjnych, koncertów, pokazów, spotkań, usługi w zakresie rozrywki, wypożyczanie filmów, książek, nagrań, materiałów informacyjnych.

(111) **245287** (220) 2010 11 06 (210) 377443
 (151) 2012 02 08 (441) 2011 02 14
 (732) Przedsiębiorstwo Produkcyjno-Handlowo-Usługowe „Wikry” Krzysztof Bednarz, Rogalinek, PL.
 (540)



Kolor znaku: zielony, biały, szary

(531) 5.11.11, 27.5.1, 29.1.13

(510), (511) **19** płyty ażurowe, kratki trawnikowe i parkingowe, geosiatki oraz geokraty komórkowe, niemetalowe materiały budowlane do stabilizacji gruntu, niemetalowe systemy wzmacniania nawierzchni, niemetalowe osłony przeciwoerozyjne skarp i zboczy oraz strefy dennej i brzegowej, niemetalowe ściany oporowe i przegrody, elastyczne komorowe konstrukcje wzmacniające nawierzchnię, powłoki usztywniające z tworzyw sztucznych stanowiące podkład drogi i podtrzymujące grunt oraz zapobiegające erozji, niemetalowe panele do zastosowania w formowaniu fasady mechanicznie stabilizowanych struktur ziemskich, płyty drogowe niemetalowe, płyty chodnikowe niemetalowe, obrzeża chodnikowe i trawnikowe, niemetalowe elementy galanterii ogrodowej, **35** usługi sprzedaży: detalicznej, hurtowej, internetowej, katalogowej, wysyłkowej oraz poprzez ofertę bezpośrednią towarów; płyty ażurowe, kratki trawnikowe i parkingowe, geosiatki oraz geokraty komórkowe, niemetalowe materiały budowlane do stabilizacji gruntu, niemetalowe systemy wzmacniania nawierzchni, niemetalowe osłony przeciwoerozyjne skarp i zboczy oraz strefy dennej i brzegowej, niemetalowe ściany oporowe i przegrody, elastyczne komorowe konstrukcje wzmacniające nawierzchnię, powłoki usztywniające z tworzyw sztucznych stanowiące podkład drogi i podtrzymujące grunt oraz zapobiegające erozji, niemetalowe panele do zastosowania w formowaniu fasady mechanicznie stabilizowanych struktur ziemskich; płyty drogowe niemetalowe, płyty chodnikowe niemetalowe, obrzeża chodnikowe i trawnikowe, niemetalowe elementy galanterii ogrodowej, folie oraz płyty z tworzyw sztucznych, niemetalowe materiały budowlane, niemetalowe obramowania trawników, zarządzanie sklepami: detalicznymi, hurtowymi, internetowymi, **37** układanie i montaż systemów wzmacniania nawierzchni, nadzór budowlany, informacja o materiałach budowlanych, układanie nawierzchni, usługi konstrukcyjne, zwiększanie stateczności i wytrzymałości nasypów, jezdni, ciągów pieszych, pasów startowych, torowisk, strefy dennej i brzegowej; doradztwo w zakresie systemów wzmacniania nawierzchni.

(111) **245288** (220) 2010 11 12 (210) 377677
 (151) 2012 02 10 (441) 2011 02 14
 (732) RADIO-TAXI EUROPE. CK Wojciech Wieczorek, Kielce, PL.
 (540)



Kolor znaku: czerwony, niebieski, żółty

(531) 27.5.1, 29.1.13

(510), (511) **39** usługi taksówkowe w zakresie przewozu taksówkami.

(111) **245289** (220) 2010 11 12 (210) 377689
 (151) 2012 02 22 (441) 2011 02 14
 (732) Specjalistyczne Materiały i Okładziny Cierne FRENOPLAST
 Bułhak i Cieślowski Spółka Akcyjna, Szczytno, PL.
 (540)



(531) 27.5.1
 (510), (511) **07** mechanizmy sprzęgania i napędu z wyjątkiem stosowanych do pojazdów lądowych, hamulcowe klocki inne niż do pojazdów, hamulcowe okładziny inne niż do pojazdów, hamulcowe szczęki inne niż do pojazdów, **12** hamulce do pojazdów, hamulcowe klocki do pojazdów, hamulcowe okładziny cierne do pojazdów, hamulcowe szczęki do pojazdów, kompozytowe wstawki hamulcowe, kompozytowe wykładziny gniazda skrzętu i wykładziny ślizgów bocznych dla wózków wagonów, **42** prace badawczo-rozwojowe w dziedzinie nauk technicznych dla osób trzecich; opracowywanie projektów technicznych, badania techniczne i ekspertyzy inżynierskie, doradztwo techniczne i technologiczne w zakresie produkcji kompozytowych materiałów i okładzin ciernych dla pojazdów szynowych; testowanie materiałów; kontrola jakości; wzornictwo przemysłowe.

(111) **245290** (220) 2010 11 15 (210) 377733
 (151) 2012 03 08 (441) 2011 02 28
 (732) Integer.pl Spółka Akcyjna, Kraków, PL.
 (540) PACZKOBRANIE

(510), (511) **09** urządzenia automatyczne i ich części służące do sortowania i wydawania paczek i przesyłek, elektroniczne systemy powiadamiania, **35** usługi agencji reklamowych, usługi w zakresie badania rynku, usługi badań ankietowych, usługi w zakresie kolportażu materiałów reklamowych, usługi rozpowszechniania ogłoszeń reklamowych, organizowanie wystaw w celach reklamowych lub handlowych, usługi promocji sprzedaży, usługi w zakresie reklamy za pośrednictwem sieci komputerowej, usługi wynajmowania powierzchni na cele reklamowe, usługi publikowania tekstów reklamowych, usługi w zakresie reklam radiowych i telewizyjnych, usługi w zakresie reklamy zewnętrznej, **39** usługi w zakresie transportu, pakowania, przechowywania i dostarczania przesyłek i paczek, usługi kurierskie, usługi pocztowe-dostarczanie przesyłek adresowych, dostarczanie towarów zamówionych korespondencyjnie, informacja o składowaniu, informacja o transporcie.

(111) **245291** (220) 2010 11 15 (210) 377734
 (151) 2012 03 08 (441) 2011 02 28
 (732) Integer.pl Spółka Akcyjna, Kraków, PL.
 (540) PACZKOZAGADKA

(510), (511) **09** urządzenia automatyczne i ich części służące do sortowania i wydawania paczek i przesyłek, elektroniczne systemy powiadamiania, **35** usługi agencji reklamowych, usługi w zakresie badania rynku, usługi badań ankietowych, usługi w zakresie kolportażu materiałów reklamowych, usługi rozpowszechniania ogłoszeń reklamowych, organizowanie wystaw w celach reklamowych lub handlowych, usługi promocji sprzedaży, usługi w zakresie reklamy za pośrednictwem sieci komputerowej, usługi wynajmowania powierzchni na cele reklamowe, usługi publikowania tekstów reklamowych, usługi w zakresie reklam radiowych i telewizyjnych, usługi w zakresie reklamy zewnętrznej, **39** usługi w zakresie transportu, pakowania, przechowywania i dostarczania przesyłek i paczek, usługi kurierskie, usługi pocztowe-dostarczanie przesyłek adresowych, dostarczanie towarów zamówionych korespondencyjnie, informacja o składowaniu, informacja o transporcie.

(111) **245292** (220) 2010 11 17 (210) 377828
 (151) 2012 02 15 (441) 2011 02 28
 (732) POMPIDOU SPÓŁKA Z OGRANICZONĄ
 ODPOWIEDZIALNOŚCIĄ, Warszawa, PL.

(540) Myśląca kreacja
 (510), (511) **35** usługi w zakresie reklamy, usługi w zakresie projektowania i realizowania kampanii reklamowych, badania rynku, usługi w zakresie organizacji targów, wystaw i konkursów w celach handlo-

wych lub reklamowych oraz usługi doradcze w powyższym zakresie, **40** usługi poligraficzne, **42** usługi w zakresie tworzenia i utrzymywania stron internetowych dla osób trzecich, usługi w zakresie tworzenia serwisów internetowych, usługi w zakresie programowania i projektowania plastycznego m.in. nazewnictwa, symboli firmowych, znaków towarowych, projektowanie opakowań, wzornictwo przemysłowe.

(111) **245293** (220) 2010 11 17 (210) 377829
 (151) 2012 02 15 (441) 2011 02 28
 (732) POMPIDOU SPÓŁKA Z OGRANICZONĄ
 ODPOWIEDZIALNOŚCIĄ, Warszawa, PL.
 (540)



(531) 2.5.1, 27.5.1
 (510), (511) **35** usługi w zakresie reklamy, usługi w zakresie projektowania i realizowania kampanii reklamowych, badania rynku, usługi w zakresie organizacji targów, wystaw i konkursów w celach handlowych lub reklamowych oraz usługi doradcze w powyższym zakresie, **40** usługi poligraficzne, **42** usługi w zakresie tworzenia i utrzymywania stron internetowych dla osób trzecich, usługi w zakresie tworzenia serwisów internetowych, usługi w zakresie programowania i projektowania plastycznego m.in. nazewnictwa, symboli firmowych, znaków towarowych, projektowanie opakowań, wzornictwo przemysłowe.

(111) **245294** (220) 2010 11 22 (210) 378012
 (151) 2012 02 02 (441) 2011 02 28
 (732) GMINA WOLIN, Wolin, PL.

(540) FESTIWAL SŁOWIAN I WIKINGÓW
 (510), (511) **16** afisze, plakaty, albumy, chorągiewki papierowe, broszury, przewodniki, informatory, mapy, foldery, plany, publikacje drukowane, figurki z miazgi papierowej, fotografie, kalendarze, kalkomanie, karty pocztowe, papeterie, koperty, książki, materiały piśmienne, zeszyty, nalepki, materiały do nauczania z wyjątkiem aparatów, notesy, obrusy papierowe, obwoluty, okładki na dokumenty, podstawki pod kufle do piwa, papierowe i tekturowe podstawki pod karafki, papierowe rolety; gazety, czasopisma, śpiewniki; ołówki, pióra wieczne, długopisy, piórniki, podstawki do długopisów i ołówek, przyciski do papieru; torby do pakowania z papieru lub tworzyw sztucznych; grafiki, rysunki, obrazy, ryciny, okolicznościowe znaczki z papieru i pocztowe; stemple adresowe, stemple pieczętujące, **35** usługi w zakresie reklamy, informacja handlowa i o działalności gospodarczej, pokazy towarów, organizowanie targów jarmarków i wystaw w celach handlowych lub reklamowych, usługi wynajmu miejsca na umieszczanie reklam; zgromadzenie i zestawienie towarów w celu umożliwienia konsumentom ich wygodnego obejrzenia i nabycia, obejmujące: pamiętki, dyskietki, dyski optyczne kompaktowe, kasety wideo, kasety wideo z grammi, kasety, płyty fonograficzne, płyty CD, płyty DVD, karty magnetyczne, karty z pamięcią lub z mikroprocesorem, odzież, obuwie i nakrycia głowy, odzież sportowa, gry i zabawki, sprzęt wędkarski, sprzęt do nurkowania, artykuły papierniczne, artykuły biurowe, materiały fotograficzne, karty do gry, karty pocztowe, fotografie, obrazy, reprodukcje obrazów, wyroby kaletnicze i rymarskie ze skóry i z imitacji skóry, wyroby artystyczne i dla gospodarstw domowych z drewna, z korka, trzciny, wikliny, rogu, kości, fiszbinów, muszli, bursztynu, macicy perłowej, z tworzyw sztucznych, markizy, żagle, materace nadmuchiwane, piłki, piłki plażowe, sztuczne kwiaty, maty, słomianki, kilimy, kawa, herbata, lody, wyroby cukiernicze i słodczyce, mąka i produkty zbożowe, chleb, mleko i produkty mleczne, oleje i tłuszcze jadalne, piwo, wody mineralne i gazowane oraz napoje bezalkoholowe, papierosy, zapalki, tytoń, przybory dla palaczy, **41** usługi w zakresie organizowania konkursów edukacyjnych i rozrywkowych oraz festiwali, organizowanie wystaw w celach kulturalnych i edukacyjnych, organizowanie zawodów sportowych, organizowanie i produkcja widowisk i przedstawień, usługi w zakresie produkcji filmów na taśmach wideo; usługi fotograficzne, usługi w zakresie fotoreportaży; usługi w zakresie montażu programów radiowych i telewizyjnych; usługi w zakresie prowadzenia zespołów artystycznych oraz usługi orkiestrowe, usługi związane z organizowaniem i prowadzeniem dyskotek; usługi informacji o imprezach rozrywkowych.

(111) **245295** (220) 2010 11 22 (210) 378018
 (151) 2012 02 02 (441) 2011 02 28
 (732) GMINA WOLIN, Wolin, PL.
 (540) FESTIWAL WIKINGÓW
 (510), (511) **16** afisze, plakaty, albumy, chorągiewki papierowe, broszury, przewodniki, informatory, mapy, foldery, plany, publikacje drukowane, figurki z miazgi papierowej, fotografie, kalendarze, kalkomanie, karty pocztowe, papeterie, koperty, książki, materiały piśmienne, zeszyty, nalepki, materiały do nauczania z wyjątkiem aparatów, notesy, obrusy papierowe, obwoluty, okładki na dokumenty, podstawki pod kufle do piwa, papierowe i tekturowe podstawki pod karafki, papierowe rolety; gazety, czasopisma, śpiewniki; ołówki, pióra wieczne, długopisy, piórniki, podstawki do długopisów i ołówków, przyciski do papieru; torby do pakowania z papieru lub tworzyw sztucznych; grafiki, rysunki, obrazy, ryciny, okolicznościowe znaczki z papieru i pocztowe; stemple adresowe, stemple pieczętujące, **35** usługi w zakresie reklamy, informacja handlowa i o działalności gospodarczej, pokazy towarów, organizowanie targów jarmarków i wystaw w celach handlowych lub reklamowych, usługi wynajmu miejsca na umieszczanie reklam; zgromadzenie i zestawienie towarów w celu umożliwienia konsumentom ich wygodnego obejrzenia i nabycia, obejmujące: pamiętki, dyskietki, dyski optyczne kompaktowe, kasety wideo, kasety wideo z gramami, płyty fonograficzne, płyty CD, płyty DVD, karty magnetyczne, karty z pamięcią lub z mikroprocesorem, odzież, obuwie i nakrycia głowy, sprzęt wędkarski, sprzęt do nurkowania, artykuły papierniczne, artykuły biurowe, materiały fotograficzne, karty do gry, karty pocztowe, fotografie, obrazy, reprodukcje obrazów, wyroby kaletnicze i rymarskie ze skóry i z imitacji skóry, wyroby artystyczne i dla gospodarstw domowych z drewna, z korka, trzciny, wikliny, rogu, kości, fiszbinów, muszli, bursztynu, macicy perłowej, z tworzyw sztucznych, markizy, żagle, materace nadmuchiwane, piłki, piłki plażowe, sztuczne kwiaty, maty, słomianki, kilimy, kawa, herbata, lody, wyroby cukiernicze i słodocze, mąka i produkty zbożowe, chleb, mleko i produkty mleczne, oleje i tłuszcze jadalne, piwo, wody mineralne i gazowane oraz napoje bezalkoholowe, papierosy, zapalniczki, tytoń, przybory dla palaczy, **41** usługi w zakresie organizowania konkursów edukacyjnych i rozrywkowych oraz festiwali, organizowanie wystaw w celach kulturalnych i edukacyjnych, organizowanie zawodów sportowych, organizowanie i produkcja widowisk i przedstawień, usługi w zakresie produkcji filmów na taśmach wideo; usługi fotograficzne, usługi w zakresie fotoreportaży; usługi w zakresie montażu programów radiowych i telewizyjnych; usługi w zakresie prowadzenia zespołów artystycznych oraz usługi orkiestrowe, usługi związane z organizowaniem i prowadzeniem dyskotek; usługi informacji o imprezach rozrywkowych.

(111) **245296** (220) 2010 11 22 (210) 378021
 (151) 2012 02 02 (441) 2011 02 28
 (732) GMINA WOLIN, Wolin, PL.
 (540)



Kolor znaku: brązowy, biały, czerwony

(531) 7.5.25, 18.3.3, 24.1.5, 26.1.16, 27.5.1, 29.1.13
 (510), (511) **16** afisze, plakaty, albumy, chorągiewki papierowe, broszury, przewodniki, informatory, mapy, foldery, plany, publikacje drukowane, figurki z miazgi papierowej, fotografie, kalendarze, kalkomanie, karty pocztowe, papeterie, koperty, książki, materiały piśmienne, zeszyty, nalepki, materiały do nauczania z wyjątkiem aparatów, notesy, obrusy papierowe, obwoluty, okładki na dokumenty, podstawki pod kufle do piwa, papierowe i tekturowe podstawki pod karafki, pa-

pierowe rolety; gazety, czasopisma, śpiewniki; ołówki, pióra wieczne, długopisy, piórniki, podstawki do długopisów i ołówków, przyciski do papieru; torby do pakowania z papieru lub tworzyw sztucznych; grafiki, rysunki, obrazy, ryciny, okolicznościowe znaczki z papieru i pocztowe; stemple adresowe, stemple pieczętujące, **35** usługi w zakresie reklamy, informacja handlowa i o działalności gospodarczej, pokazy towarów, organizowanie targów jarmarków i wystaw w celach handlowych lub reklamowych, usługi wynajmu miejsca na umieszczanie reklam; zgromadzenie i zestawienie towarów w celu umożliwienia konsumentom ich wygodnego obejrzenia i nabycia, obejmujące: pamiętki, dyskietki, dyski optyczne kompaktowe, kasety wideo, kasety wideo z gramami, płyty fonograficzne, płyty CD, płyty DVD, karty magnetyczne, karty z pamięcią lub z mikroprocesorem, odzież, obuwie i nakrycia głowy, odzież sportowa, gry i zabawki, sprzęt wędkarski, sprzęt do nurkowania, artykuły papierniczne, artykuły biurowe, materiały fotograficzne, karty do gry, karty pocztowe, fotografie, obrazy, reprodukcje obrazów, wyroby kaletnicze i rymarskie ze skóry i z imitacji skóry, wyroby artystyczne i dla gospodarstw domowych z drewna, z korka, trzciny, wikliny, rogu, kości, fiszbinów, muszli, bursztynu, macicy perłowej, z tworzyw sztucznych, marki-zy, żagle, materace nadmuchiwane, piłki, piłki plażowe, sztuczne kwiaty, maty, słomianki, kilimy, kawa, herbata, lody, wyroby cukiernicze i słodocze, mąka i produkty zbożowe, chleb, mleko i produkty mleczne, oleje i tłuszcze jadalne, piwo, wody mineralne i gazowane oraz napoje bezalkoholowe, papierosy, zapalniczki, tytoń, przybory dla palaczy, **41** usługi w zakresie organizowania konkursów edukacyjnych i rozrywkowych oraz festiwali, organizowanie wystaw w celach kulturalnych i edukacyjnych, organizowanie zawodów sportowych, organizowanie i produkcja widowisk i przedstawień, usługi w zakresie produkcji filmów na taśmach wideo; usługi fotograficzne, usługi w zakresie fotoreportaży; usługi w zakresie montażu programów radiowych i telewizyjnych; usługi w zakresie prowadzenia zespołów artystycznych oraz usługi orkiestrowe, usługi związane z organizowaniem i prowadzeniem dyskotek; usługi informacji o imprezach rozrywkowych.

(111) **245297** (220) 2010 11 22 (210) 378023
 (151) 2012 02 02 (441) 2011 02 28
 (732) GMINA WOLIN, Wolin, PL.
 (540)



Kolor znaku: brązowy, biały, czerwony

(531) 7.5.25, 18.3.3, 24.1.5, 26.1.16, 27.5.1, 29.1.13
 (510), (511) **16** afisze, plakaty, albumy, chorągiewki papierowe, broszury, przewodniki, informatory, mapy, foldery, plany, publikacje drukowane, figurki z miazgi papierowej, fotografie, kalendarze, kalkomanie, karty pocztowe, papeterie, koperty, książki, materiały piśmienne, zeszyty, nalepki, materiały do nauczania z wyjątkiem aparatów, notesy, obrusy papierowe, obwoluty, okładki na dokumenty, podstawki pod kufle do piwa, papierowe i tekturowe podstawki pod karafki, papierowe rolety; gazety, czasopisma, śpiewniki; ołówki, pióra wieczne, długopisy, piórniki, podstawki do długopisów i ołówków, przyciski do papieru; torby do pakowania z papieru lub tworzyw sztucznych; grafiki, rysunki, obrazy, ryciny, okolicznościowe znaczki z papieru i pocztowe; stemple adresowe, stemple pieczętujące, **35** usługi w zakresie reklamy, informacja handlowa i o działalności gospodarczej, pokazy towarów, organizowanie targów jarmarków i wystaw w celach handlowych lub reklamowych, usługi wynajmu miejsca na umieszczanie reklam; zgromadzenie i zestawienie towarów w celu umożliwienia konsumentom ich wygodnego obejrzenia i nabycia, obejmujące: pamiętki, dyskietki, dyski optyczne kompaktowe, kasety

video, kasety wideo z gramami, kasety, płyty fonograficzne, płyty CD, płyty DVD, karty magnetyczne, karty z pamięcią lub z mikroprocesorem, odzież, obuwie i nakrycia głowy, odzież sportowa, gry i zabawki, sprzęt wędkarski, sprzęt do nurkowania, artykuły papierniczne, artykuły biurowe, materiały fotograficzne, karty do gry, karty pocztowe, fotografie, obrazy, reprodukcje obrazów, wyroby kaletnicze i rymarskie ze skóry i z imitacji skóry, wyroby artystyczne i dla gospodarstw domowych z drewna, z korka, trzciny, wikliny, rogu, kości, fiszbinów, muszli, bursztynu, macicy perłowej, z tworzyw sztucznych, markiży, żagle, materace nadmuchiwane, piłki, piłki plażowe, sztuczne kwiaty, maty, słomianki, kilimy, kawa, herbata, lody, wyroby cukiernicze i słodyczne, mąka i produkty zbożowe, chleb, mleko i produkty mleczne, oleje i tłuszcze jadalne, piwo, wody mineralne i gazowane oraz napoje bezalkoholowe, papierosy, zapalaki, tytoń, przybory dla palaczy, **41** usługi w zakresie organizowania konkursów edukacyjnych i rozrywkowych oraz festiwałów, organizowanie wystaw w celach kulturalnych i edukacyjnych, organizowanie zawodów sportowych, organizowanie i produkcja widowisk i przedstawień, usługi w zakresie produkcji filmów na taśmach wideo; usługi fotograficzne, usługi w zakresie fotoreportażu; usługi w zakresie montażu programów radiowych i telewizyjnych; usługi w zakresie prowadzenia zespołów artystycznych oraz usługi orkiestrowe, usługi związane z organizowaniem i prowadzeniem dyskotek; usługi informacji o imprezach rozrywkowych.

(111) **245298** (220) 2010 11 24 (210) 378100
 (151) 2012 02 23 (441) 2011 02 28
 (732) OSTACHOWICZ KAROLINA GLAMOUR EVENT & WEDDING SERVICES, Katowice, PL.
 (540)



Kolor znaku: szary, ciemnoczerwony, biały, bordowy
 (531) 25.1.5, 26.4.2, 26.4.16, 27.5.1, 29.1.13
 (510), (511) **41** organizacja i obsługa konferencji, organizowanie przyjęć w zakresie rozrywki, organizowanie balów.

(111) **245299** (220) 2010 11 24 (210) 378113
 (151) 2012 02 23 (441) 2011 02 28
 (732) Apotex Europe B.V., Leiden, PL.
 (540) Osłonka Normal
 (510), (511) **05** probiotyki.

(111) **245300** (220) 2010 11 24 (210) 378114
 (151) 2012 02 23 (441) 2011 02 28
 (732) Apotex Europe B.V., Leiden, PL.
 (540) Osłonka Classic
 (510), (511) **05** probiotyki.

(111) **245301** (220) 2010 11 24 (210) 378115
 (151) 2012 02 23 (441) 2011 02 28
 (732) Apotex Europe B.V., Leiden, PL.
 (540) Osłonka Junior
 (510), (511) **05** probiotyki.

(111) **245302** (220) 2010 11 24 (210) 378123
 (151) 2012 02 23 (441) 2011 02 28
 (732) Apotex Europe B.V., Leiden, NL.
 (540) Osłonka Baby
 (510), (511) **05** probiotyki.

(111) **245303** (220) 2010 11 30 (210) 378372
 (151) 2012 02 06 (441) 2011 03 14
 (732) EUROZET SPÓŁKA Z OGRANICZONĄ ODPOWIEDZIALNOŚCIĄ, Warszawa, PL.

(540)



Kolor znaku: czerwony, granatowy
 (531) 25.7.3, 25.7.25, 26.4.1, 26.4.9, 27.5.1, 29.1.12
 (510), (511) **16** papier, karton i wyroby z tych materiałów nie ujęte w innych klasach, druki, materiały introligatorskie, fotografie, materiały piśmienne, kleje do materiałów piśmiennych lub do celów domowych, akcesoria i materiały dla artystów malarzy i plastyków zawarte w kl. 16, pędzle malarskie, maszyny do pisania i sprzęt biurowy z wyjątkiem mebli, materiały szkoleniowe i instruktażowe z wyjątkiem aparatów, materiały reklamowe z papieru lub z tektury, materiały z tworzyw sztucznych do pakowania, nie ujęte w innych klasach, czcionki drukarskie, matryce, **28** karty do gry, **35** usługi promocyjne i reklamowe, w tym promowanie i reklamowanie za pośrednictwem Internetu, w prasie, radiu i telewizji, usługi marketingowe, systematyzacja i kompilacja informacji dla potrzeb baz danych, zarządzanie bazami danych, organizowanie wystaw handlowych i reklamowych, **38** emisja programów radiowych i telewizyjnych, transmisje i retransmisje programów radiowych i telewizyjnych, usługi portalu internetowego obejmujące takie usługi telekomunikacyjne świadczone przez portal internetowy, jak: przesyłanie za pośrednictwem Internetu informacji tekstowych, obrazowych i dźwiękowych z zakresu wiadomości bieżących, rozrywki i sportu, usługi poczty elektronicznej, obsługa internetowych forów dyskusyjnych, **41** usługi w zakresie rozrywki radiowej i telewizyjnej oraz rozrywki udostępnianej za pośrednictwem Internetu, organizowanie wystaw dla celów kulturalnych i edukacyjnych, organizowanie i prowadzenie konkursów na antenie radiowej, telewizyjnej i na żywo podczas imprez rozrywkowych i kulturalnych, publikowanie informacji tekstowych, obrazowych i dźwiękowych, innych niż reklamowe, za pośrednictwem Internetu, publikowanie tekstów innych niż reklamowe w prasie, opracowywanie serwisów informacyjnych, usługi agencji informacyjnej i artystycznej, usługi w zakresie produkcji i montażu programów radiowych i telewizyjnych, organizowanie i prowadzenie konkursów edukacyjnych i rozrywkowych, produkcja i organizowanie imprez rozrywkowych i kulturalnych, produkcja i montaż programów radiowych i telewizyjnych, rejestrowanie nagrań dźwiękowych i nagrań wideo na płytach oraz wszelkich nośnikach magnetycznych i optycznych, **42** projektowanie dekoracji wnętrz, opakowań, projektowanie oprogramowania komputerowego i systemów komputerowych, usługi komputerowe.

(111) **245304** (220) 2010 12 01 (210) 378424
 (151) 2012 02 08 (441) 2011 03 14
 (732) CAPEK SPÓŁKA Z OGRANICZONĄ ODPOWIEDZIALNOŚCIĄ, Skrzyszów, PL.

(540) CUMULUS
 (510), (511) **06** bramy garażowe, wjazdowe metalowe; dzwonki do drzwi nieelektryczne; drzwi metalowe; drzwi ognioodporne metalowe; futryny do drzwi metalowe; gałki (uchwyty) metalowe; gzymsy metalowe; klamki do drzwi metalowe; klucze; kółka metalowe do kluczy; kłódki; kołatki do drzwi; litery i cyfry z metali nieszlachetnych; nadproża metalowe; odrzwia metalowe; ograniczniki do bram, okien metalowe, ograniczniki drzwiowe metalowe; okna metalowe; osprzęt do okien metalowy; okucia do drzwi metalowe; okucia do bram metalowe; okucia drzwiowe ozdobne metalowe; ościeżnice metalowe; przegrody metalowe; płyty do drzwi metalowe; rygle do klamek, zasuw metalowe; rygle do zasuw okiennych; urządzenia do otwierania drzwi nieelektryczne; zamki na zasuw; zamki inne niż elektryczne metalowe; zamki obrotowe do okien metalowe; zasuw do drzwi; zatrzaski drzwiowe metalowe; zawiasy metalowe, **07** napędy do bram mechaniczne; hydrauliczne urządzenia do otwierania i zamykania drzwi; pneumatyczne urządzenia do otwierania i zamykania drzwi; mechanizmy samozamykające do drzwi i okien, **09** dzwonki elektryczne; elektrozaczepy; elektryczne urządzenia do otwierania drzwi; elektryczne zamknięcia drzwiowe; elektryczne napędy do bram ze sterowaniem bezpośrednim lub radiowym; elektryczne instalacje przeciwwłamaniowe; ograniczniki elektryczne; wizjery do drzwi; systemy alarmowe; sejfy; zamki elektryczne; zamki z czytelnikiem linii papilarnych, **19** drzwi niemetalowe; drzwi ognioodporne niemetalowe; ościeżnice, futryny drzwiowe niemeta-

lowe; płyty drzwiowe niemetalowe; gzymsy niemetalowe; nadproża niemetalowe; ramy okienne niemetalowe; okiennice niemetalowe; okna niemetalowe; okna z PVC; okna drewniane, **20** klamki do drzwi niemetalowe; osprzęt niemetalowy do drzwi, okien; numery domów, nieświecące, niemetalowe; zamki nielektryczne niemetalowe; zasuwki drzwiowe niemetalowe; zawiasy niemetalowe.

(111) **245305** (220) 2010 12 02 (210) 378464
 (151) 2012 02 09 (441) 2011 03 14
 (732) HORTEX HOLDING SPÓŁKA AKCYJNA, Warszawa, PL.
 (540)



Kolor znaku: biały, jasnozielony, ciemnozielony, jasnoczerwony, jasnoróżowy, ciemnoróżowy, jasnoniebieski, ciemnoniebieski, żółty, beżowy, brązowy, ciemnoczerwony

(531) 1.15.9, 5.7.11, 5.7.21, 20.5.15, 27.5.1, 29.1.15

(510), (511) **32** wody niegazowane i gazowane, wody mineralne, stołowe, sodowe, napoje bezalkoholowe, soki, napoje i nektary owocowe i owocowo-warzywne, zagęszczone soki owocowe, soki przecierowe owocowe, owocowo-warzywne, soki i napoje o obniżonej wartości energetycznej, owocowe, owocowo-warzywne soki i napoje wzbogacone witaminami i/lub wapniem, sorbety, napoje izotoniczne, napoje energetyczne, napoje serwatkowe, syropy i preparaty do sporządzania napojów, esencje do napojów, ekstrakty do napojów.

(111) **245306** (220) 2010 12 02 (210) 378465
 (151) 2012 02 09 (441) 2011 03 14
 (732) HORTEX HOLDING SPÓŁKA AKCYJNA, Warszawa, PL.
 (540)



Kolor znaku: biały, jasnozielony, ciemnozielony, jasnoczerwony, ciemnoczerwony, jasnoróżowy, ciemnoróżowy, jasnoniebieski, ciemnoniebieski, żółty, brązowy

(531) 1.15.9, 5.7.11, 5.7.21, 20.5.15, 27.5.1, 29.1.15

(510), (511) **32** wody niegazowane i gazowane, wody mineralne, stołowe, sodowe, napoje bezalkoholowe, soki, napoje i nektary owocowe i owocowo-warzywne, zagęszczone soki owocowe, soki przecierowe owocowe, owocowo-warzywne, soki i napoje o obniżonej wartości energetycznej, owocowe, owocowo-warzywne soki i napoje wzbogacone witaminami i/lub wapniem, sorbety, napoje izotoniczne, napoje energetyczne, napoje serwatkowe, syropy i preparaty do sporządzania napojów, esencje do napojów, ekstrakty do napojów.

(111) **245307** (220) 2010 12 09 (210) 378743
 (151) 2012 03 13 (441) 2011 03 14

(732) PRZEDSIĘBIORSTWO PRODUKCJI MATERIAŁÓW BUDOWLANYCH IZOLMAT SPÓŁKA Z OGRANICZONĄ ODPOWIEDZIALNOŚCIĄ, Gdańsk, PL.

(540) IZOLMAT PLAN Aquastoper AL

(510), (511) **17** papa do izolacji przeciwwodnej i przeciwwilgociowej poziomych budynków, **19** papa asfaltowa, papa blokująca promieniowanie części radanowe jako warstwa regulacyjnapary wodnej.

(111) **245308** (220) 2010 12 09 (210) 378744
 (151) 2012 02 10 (441) 2011 03 14

(732) PRZEDSIĘBIORSTWO PRODUKCJI MATERIAŁÓW BUDOWLANYCH IZOLMAT SPÓŁKA Z OGRANICZONĄ ODPOWIEDZIALNOŚCIĄ, Gdańsk, PL.

(540) IZOLPLAN fundament SP

(510), (511) **17** materiały izolacyjne, **19** bitumiczne wyroby do izolacji przeciwwilgociowej i przeciwwodnej, papa samoprzylepna.

(111) **245309** (220) 2010 12 10 (210) 378773
 (151) 2012 03 09 (441) 2011 03 14

(732) PROFUS MAREK PROFUS MANAGEMENT, Warszawa, PL.

(540) Piłka Nożna Junior

(510), (511) **16** publikacje drukowane, periodyki, czasopisma, książki, poradniki, prospekty, broszury, podręczniki, ulotki, **35** reklamowa działalność informacyjna, także on-line w sieci komputerowej, rozpowszechnianie materiałów promocyjnych i reklamowych, w tym w sieci on-line, transkrypcja formy wiadomości i komunikatów, usługi badania rynku i opinii publicznej, marketing bezpośredni i marketing wydarzeń (organizowanie imprez reklamowych), usługi telemarketingowe, wypożyczanie materiałów reklamowych, czasu i powierzchni reklamowej w mediach komunikacji publicznej, uaktualnianie materiałów reklamowych, usługi agencji reklamowej, sprzedaż filmów i nagrań video o charakterze informacyjnym i edukacyjno-szkoleniowym o tematyce sportowej, **38** prowadzenie elektronicznych biuletynów informacyjnych, elektroniczne przechowywanie i wyszukiwanie informacji i danych, dostarczanie oraz transmisja informacji tekstowej i obrazowej w sieci komputerowej na rzecz osób trzecich, zamieszczanie filmów i nagrań video o charakterze informacyjnym i edukacyjno-szkoleniowym o tematyce sportowej na stronach internetowych, prowadzenie on-line klubów tematycznych, wytwarzanie elektronicznych serwisów informacyjnych oraz portali internetowych, **41** publikowanie książek i czasopism, organizowanie i prowadzenie imprez sportowych, konferencji, seminariów, sympozjów, zjazdów, szkoleń, wystaw o tematyce sportowej i rekreacyjnej, publikowanie tekstów, także on-line i na nośnikach, informacja o książkach, czasopismach, imprezach sportowych i rozrywkowych, o sporcie, rekreacji i edukacji, usługi reporterskie, w tym sprawozdawców sportowych, usługi cyfrowego obrazowania, prowadzenie on-line publikacji elektronicznych, produkcja oraz wypożyczanie filmów i nagrań video, organizowanie konkursów edukacyjno-promocyjnych o tematyce sportowej, organizowanie konkursów na najlepszego sportowca z danej dziedziny sportu, imprezy sportowe, kongresy, organizowanie i prowadzenie balów, organizowanie i prowadzenie konferencji, organizowanie i prowadzenie kongresów, organizowanie i prowadzenie seminariów, organizowanie i prowadzenie sympozjów, organizowanie i prowadzenie zjazdów, organizowanie konkursów edukacyjnych lub rozrywkowych, organizowanie spektakli-usługi impresariów, organizowanie zawodów sportowych, planowanie przebiegu przyjęcia w zakresie części rozrywkowej, usługi reporterskie, obsługa zjazdów.

(111) **245310** (220) 2010 12 10 (210) 378774
 (151) 2012 03 09 (441) 2011 03 14

(732) PROFUS MAREK PROFUS MANAGEMENT, Warszawa, PL.
 (540) Piłka Nożna Plus Junior
 (510), (511) **16** publikacje drukowane, periodyki, czasopisma, książki, poradniki, prospekty, broszury, podręczniki, ulotki, **35** reklamowa działalność informacyjna, także on-line w sieci komputerowej, rozpowszechnianie materiałów promocyjnych i reklamowych, w tym w sieci on-line, transkrypcja formy wiadomości i komunikatów, usługi badania rynku i opinii publicznej, marketing bezpośredni i marketing wydarzeń (organizowanie imprez reklamowych), usługi telemarketingowe, wypożyczanie materiałów reklamowych, czasu i powierzchni reklamowej w mediach komunikacji publicznej, uaktualnianie materiałów reklamowych, usługi agencji reklamowej, sprzedaż filmów i nagrań video o charakterze informacyjnym i edukacyjno-szkoleniowym o tematyce sportowej, **38** prowadzenie elektronicznych biuletynów informacyjnych, elektroniczne przechowywanie i wyszukiwanie informacji i danych, dostarczanie oraz transmisja informacji tekstowej i obrazowej w sieci komputerowej na rzecz osób trzecich, zamieszczanie filmów i nagrań video o charakterze informacyjnym i edukacyjno-szkoleniowym o tematyce sportowej na stronach internetowych, prowadzenie on-line klubów tematycznych, wytwarzanie elektronicznych serwisów informacyjnych oraz portali internetowych, **41** publikowanie książek i czasopism, organizowanie i prowadzenie imprez sportowych, konferencji, seminariów, sympozjów, zjazdów, szkoleń wystaw o tematyce sportowej i rekreacyjnej, publikowanie tekstów, także on-line i na nośnikach, informacja o książkach, czasopismach, imprezach sportowych i rozrywkowych, o sporcie, rekreacji i edukacji, usługi reporterskie, w tym sprawozdawców sportowych, usługi cyfrowego obrazowania, prowadzenie on-line publikacji elektronicznych, produkcja oraz wypożyczanie filmów i nagrań video, organizowanie konkursów edukacyjno-promocyjnych o tematyce sportowej, organizowanie konkursów na najlepszego sportowca z danej dziedziny sportu, imprezy sportowe, kongresy, organizowanie i prowadzenie balów, organizowanie i prowadzenie konferencji, organizowanie i prowadzenie kongresów, organizowanie i prowadzenie seminariów, organizowanie i prowadzenie sympozjów, organizowanie i prowadzenie zjazdów, organizowanie konkursów edukacyjnych lub rozrywkowych, organizowanie spektakli-usługi impresariów, organizowanie zawodów sportowych, planowanie przebiegu przyjęcia w zakresie części rozrywkowej, usługi reporterskie, obsługa zjazdów.

(111) **245311** (220) 2010 12 10 (210) 378782
 (151) 2012 03 09 (441) 2011 03 14

(732) BANK POCZTOWY SPÓŁKA AKCYJNA, Bydgoszcz, PL.
 (540) Skarpety na zimę, a pieniądze na konto. Ciepło poleca Bank Pocztowy.
 (510), (511) **36** prowadzenie bankowości i działalności finansowej: prowadzenie systemu rozliczeń bezgotówkowych, gromadzenie i wykorzystywanie środków finansowych osób fizycznych i prawnych oraz kredytowanie ich działalności, przyjmowanie wkładów pieniężnych płatnych na zdanie lub z nadejściem oznaczonego terminu oraz prowadzenie rachunków tych wkładów, prowadzenie bankowych rozliczeń pieniężnych, wykonywanie terminowych operacji finansowych, nabywanie i zbywanie wierzytelności pieniężnych, wykonywanie czynności zleconych związanych z emisją papierów wartościowych, przechowywanie przedmiotów i papierów wartościowych oraz udostępnianie skrytek sejfowych, emitowanie bankowych papierów wartościowych, prowadzenie pośrednictwa w obrocie jednostkami uczestnictwa funduszy inwestycyjnych, wydawanie kart płatniczych oraz wykonywanie operacji przy ich użyciu, wykonywanie czynności pośrednictwa ubezpieczeniowego, świadczenie usług konsultacyjno-doradczych w sprawach finansowych, dokonywanie zmiany wierzytelności dłużnika na składniki majątku, zaciąganie zobowiązań związanych z emisją papierów wartościowych oraz dokonywanie obrotu papierami wartościowymi, nabywanie i zbywanie nieruchomości oraz wierzytelności zabezpieczonych hipoteką udzielanie kredytów, pożyczek pieniężnych oraz pożyczek i kredytów konsumenckich, udzielanie i potwierdzanie poręczeń i gwarancji bankowych oraz otwieranie akredytyw, prowadzenie innych rachunków bankowych, wykonywanie operacji czekowych i wekslowych oraz operacji, których przedmiotem są warrandy, prowadzenie skupu i sprzedaży wartości dewizowych, obejmowanie lub nabywanie akcji i praw z akcji, udziałów innej osoby prawnej i jednostki uczestnictwa w funduszach inwestycyjnych, pośrednictwo w dokonywaniu przekazów pieniężnych oraz rozliczeń w obrocie dewizowym.

(111) **245312** (220) 2010 12 10 (210) 378784
 (151) 2012 03 09 (441) 2011 03 14

(732) BANK POCZTOWY SPÓŁKA AKCYJNA, Bydgoszcz, PL.
 (540) Skarpety na nogi! Pieniądze na konto!
 (510), (511) **36** prowadzenie bankowości i działalności finansowej: prowadzenie systemu rozliczeń bezgotówkowych, gromadzenie i wykorzystywanie środków finansowych osób fizycznych i prawnych oraz kredytowanie ich działalności, przyjmowanie wkładów pieniężnych płatnych na żądanie lub z nadejściem oznaczonego terminu oraz prowadzenie rachunków tych wkładów, prowadzenie bankowych rozliczeń pieniężnych, wykonywanie terminowych operacji finansowych, nabywanie i zbywanie wierzytelności pieniężnych, wykonywanie czynności zleconych związanych z emisją papierów wartościowych, przechowywanie przedmiotów i papierów wartościowych oraz udostępnianie skrytek sejfowych, emitowanie bankowych papierów wartościowych, prowadzenie pośrednictwa w obrocie jednostkami uczestnictwa funduszy inwestycyjnych, wydawanie kart płatniczych oraz wykonywanie operacji przy ich użyciu, wykonywanie czynności pośrednictwa ubezpieczeniowego, świadczenie usług konsultacyjno-doradczych w sprawach finansowych, dokonywanie zmiany wierzytelności dłużnika na składki majątku, zaciąganie zobowiązań związanych z emisją papierów wartościowych oraz dokonywanie obrotu papierami wartościowymi, nabywanie i zbywanie nieruchomości oraz wierzytelności zabezpieczonych hipoteką, udzielanie kredytów, pożyczek pieniężnych oraz pożyczek i kredytów konsumenckich, udzielanie i potwierdzanie poręczeń i gwarancji bankowych oraz otwieranie akredytyw, prowadzenie innych rachunków bankowych, wykonywanie operacji czekowych i wekslowych oraz operacji, których przedmiotem są warrandy, prowadzenie skupu i sprzedaży wartości dewizowych, obejmowanie lub nabywanie akcji i praw z akcji, udziałów innej osoby prawnej i jednostki uczestnictwa w funduszach inwestycyjnych, pośrednictwo w dokonywaniu przekazów pieniężnych oraz rozliczeń w obrocie dewizowym.

(111) **245313** (220) 2010 12 13 (210) 378847
 (151) 2012 02 14 (441) 2011 03 28

(732) GRAZ ANDRZEJ GRUSZKA, ZBIGNIEW GRUSZKA SPÓŁKA JAWNA, Szczecin, PL.
 (540)

 **GRAZ S.J.**

Kolor znaku: czarny, czerwony

(531) 27.5.1, 29.1.12
 (510), (511) **35** prowadzenie sklepu lub hurtowni w zakresie zegarków, biżuterii, żywności, napojów, tytoniu, produktów rolnych i żywych zwierząt, artykułów użytku domowego i osobistego, **36** prowadzenie usług rachunkowo-księgowych, obrót nieruchomościami, obsługa nieruchomości, wynajem nieruchomości, **37** wykonywanie robót ogólnobudowlanych związanych z wznoszeniem budynków, wykonywanie instalacji budowlanych, wykonywanie robót budowlanych wykończeniowych, **44** uprawy rolne warzywnictwo i ogrodnictwo.

(111) **245314** (220) 2010 12 14 (210) 378935
 (151) 2012 02 23 (441) 2011 03 28

(732) JASTRZĘBSKI MAREK PPH MAKRO HURT, Słupsk, PL.
 (540)

 **PREMAR**

Kolor znaku: niebieski, czerwony, szary

(531) 26.1.5, 26.4.10, 27.5.1, 29.1.13
 (510), (511) **04** materiały oświetleniowe, oleje przemysłowe, oleje silnikowe, parafina, smary, tłuszcze przemysłowe, wosk przemysłowy, **07** cylindry do maszyn i silników, czopy, filtry do maszyn i silników, głowice cylindrów do silników, koła pasowe, koła zębate, łożyska, pasy do maszyn i silników, pierścienie smarowe, pierścienie tłokowe, podnośniki, pompy do maszyn i silników, rozruszniki silników, tłoki do cylindrów, tłoki silników, wyważarki opon, **09** alarmy antywłamaniowe, baterie elektryczne, baterie do oświetlenia, dzwonki elektrycz-

ne, dzwonki sygnalizacyjne, gniazdka, wtyczki i inne kontakty elektryczne, złącza elektryczne, instalacje elektryczne, kable elektryczne, kable koncentryczne, pierścienie kalibrujące, przewody elektryczne, złącza elektryczne, **12** ciężarki do wyważania kół pojazdów, części zamienne do pojazdów lądowych i samochodów, **17** uszczelki, pierścienie uszczelniające, taśmy izolacyjne, tkaniny izolacyjne, uszczelniające substancje do połączeń.

(111) **245315** (220) 2010 12 14 (210) 378939
(151) 2012 02 09 (441) 2011 03 28
(732) IP BRAND MANAGEMENT SPÓŁKA Z OGRANICZONĄ
ODPOWIEDZIALNOŚCIĄ SPÓŁKA KOMANDYTOWA, Warszawa, PL.
(540)

CENTRUM WINA

Kolor znaku: czerwony, czarny

(531) 26.13.25, 27.5.1, 29.1.12
(510), (511) **32** piwo; wody mineralne i gazowane oraz inne napoje bezalkoholowe; napoje owocowe i soki owocowe; syropy i inne preparaty do produkcji napojów, **33** napoje alkoholowe, w szczególności wina, wina musujące, brandy, koniak, wódka, **35** usługi w zakresie sprzedaży hurtowej i detalicznej piwa, wód mineralnych i gazowanych oraz innych napojów bezalkoholowych, napojów owocowych i soków owocowych, syropów i innych preparatów do produkcji napojów, napojów alkoholowych, w szczególności win, win musujących, brandy, koniaku, wódki, żywności i wyrobów tytoniowych; usługi w zakresie badania rynku i opinii publicznej; usługi reklamowe, **41** usługi w zakresie rozrywki, nauczania i kształcenia; usługi w zakresie prowadzenia szkoleń i warsztatów, w szczególności dla somelierów, barmanów i osób zainteresowanych winami i napojami alkoholowymi.

(111) **245316** (220) 2010 12 15 (210) 378952
(151) 2012 01 27 (441) 2011 03 28
(732) REKUPERATORY SPÓŁKA Z OGRANICZONĄ
ODPOWIEDZIALNOŚCIĄ, Szamotuły, PL.
(540)

ROHA

Kolor znaku: ciemnożółty, szary

(531) 27.5.1, 29.1.12
(510), (511) **11** aparatura i urządzenia do wentylacji, klimatyzacji, chłodzenia i ogrzewania, rekuperatory, podgrzewacze wody, grzejniki, termowentylatory, wentylatory, wyciągi wentylacyjne i kominowe, aparatura do ogrzewania, suszenia i oczyszczania powietrza, urządzenia do oświetlania i ogrzewania domów mieszkalnych, wymienniki ciepła, urządzenia i połączenia do instalacji sanitarnych i dezynfekcyjnych dla instalacji domowych oraz przemysłowych, **35** zgrupowanie na rzecz osób trzecich towarów pozwalające nabywcy wygodnie oglądać i kupować te towary w hurtowni oraz na stronie internetowej z zakresu aparatury i wyposażenia systemów wentylacyjnych, grzewczych, klimatyzacyjnych, budowlanych, sanitarnych, dezynfekcyjnych dla instalacji domowych i przemysłowych, centrali domu inteligentnego, centrali alarmowych oraz urządzeń do wytwarzania energii oraz domofonów, **37** usługi instalowania, konserwacji oraz naprawy urządzeń wentylacyjnych, klimatyzacyjnych, grzewczych, wodno-kanalizacyjnych, gazowych, elektrycznych, alarmowych, usługi wykonywania systemów klimatyzacyjnych, wentylacyjnych, grzewczych, tele-informatycznych, oświetleniowych, nawadniających i domofonowych, usługi instalowania i konserwacji urządzeń oraz systemów centrali domu inteligentnego, **42** opracowywanie projektów technicznych instalacji i urządzeń przeznaczonych dla budownictwa mieszkalnego i przemysłowego; usługi projektowania i nadzoru systemów klimatyzacji, wentylacji, ogrzewania, odkurzania, nawadniania, komunikacji i oświetlania domów; doradztwo w zakresie doboru aparatów i urządzeń dla budownictwa.

(111) **245317** (220) 2010 12 29 (210) 379047
(151) 2012 02 27 (441) 2011 04 11

(732) TC NIERUCHOMOŚCI SPÓŁKA Z OGRANICZONĄ
ODPOWIEDZIALNOŚCIĄ, Ujeździec Wielki, PL.

(540) Szyńska prezesa
(510), (511) **29** wędliny.

(111) **245318** (220) 2010 12 17 (210) 379079
(151) 2012 02 21 (441) 2011 03 28
(732) MYECOLIFE SPÓŁKA Z OGRANICZONĄ
ODPOWIEDZIALNOŚCIĄ, Warszawa, PL.
(540)

BioBazar

Kolor znaku: żółty, jasnozielony, ciemnozielony

(531) 27.5.1, 29.1.12
(510), (511) **35** organizowanie targów w celach handlowych lub reklamowych, promocje sprzedaży dla osób trzecich, organizowanie wystaw w celach handlowych, zarządzanie w zakresie zamówień w handlu, udzielanie handlowych informacji i porad, badanie opinii publicznej, **41** edukacja, organizowanie i obsługa konferencji, organizowanie konkursów [edukacja lub rozrywka], **43** kawiarnie, punkty informacji konsumenckiej, kafeterie.

(111) **245319** (220) 2010 12 17 (210) 379101
(151) 2012 03 09 (441) 2011 03 28
(732) TELEKOMUNIKACJA POLSKA SPÓŁKA AKCYJNA, Warszawa, PL.
(540)



Kolor znaku: czerwony, biały, zielony, czarny, żółty

(531) 2.9.1, 4.5.3, 4.5.5, 29.1.15
(510), (511) **28** zabawki; ozdoby choinkowe, **38** usługi telekomunikacyjne; usługi w zakresie informacji o telekomunikacji; usługi w zakresie przesyłania informacji; usługi w zakresie transmisji satelitarnej; usługi w zakresie dostępu do Internetu; usługi w zakresie wypożyczenia urządzeń do przesyłania informacji oraz urządzeń telekomunikacyjnych.

(111) **245320** (220) 2010 12 17 (210) 379103
(151) 2012 03 09 (441) 2011 03 28
(732) TELEKOMUNIKACJA POLSKA SPÓŁKA AKCYJNA, Warszawa, PL.
(540)



Kolor znaku: różowy, niebieski, czarny, zielony

(531) 4.5.2, 4.5.5, 29.1.14
(510), (511) **28** zabawki; ozdoby choinkowe, **38** usługi telekomunikacyjne; usługi w zakresie informacji o telekomunikacji; usługi w zakresie przesyłania informacji; usługi w zakresie transmisji satelitarnej; usługi w zakresie dostępu do Internetu; usługi w zakresie wypożyczenia

czania urzędów do przesyłania informacji oraz urzędów telekomunikacyjnych.

(111) **245321** (220) 2010 12 20 (210) 379132
 (151) 2012 03 14 (441) 2011 03 28
 (732) VINDEREN SPÓŁKA Z OGRANICZONĄ
 ODPOWIEDZIALNOŚCIĄ, Warszawa, PL.
 (540)



(531) 27.5.1, 27.5.21
 (510), (511) **19** wapno palone jako materiał budowlany; cement; zaprawy budowlane; beton; niemetalowe materiały budowlane.

(111) **245322** (220) 2010 12 20 (210) 379144
 (151) 2012 03 14 (441) 2011 03 28
 (732) NOWICKI TOMASZ NOWICKI IMPORT-EXPORT, Opole, PL.
 (540)



Kolor znaku: biały, niebieski, ciemnoszary
 (531) 26.4.2, 27.5.1, 29.1.13

(510), (511) **05** odżywki do celów medycznych, balsamiczne preparaty do celów medycznych, biologiczne preparaty do celów medycznych, chemiczne preparaty do celów medycznych, antyseptyki, balsamy do celów leczniczych, dietetyczna żywność do celów medycznych, enzymy do celów medycznych, preparaty farmaceutyczne, plastry gorczycowe i synapizmy, glukoza dla celów medycznych, leki dla ludzi, leki wspierające i pomocnicze, mikroelementy dla ludzi do celów medycznych, mikroorganizmy dla celów medycznych, nalewki i napary dla celów leczniczych, suplementy mineralne do żywności, środki uśmierzające, wazelina do celów medycznych, odżywki wzmacniające dla celów medycznych, preparaty witaminowe i sole do celów medycznych, skrobia do celów medycznych, witaminy, **29** białka spożywcze, koncentraty i odżywki wysokobiałkowe, warzywa kiszzone, przetwory warzywne i owocowe, mleko i jego przetwory, masło i produkty mleczne, proteiny, napoje mleczne z przewagą mleka, oleje jadalne, tłuszcze jadalne, owoce konserwowane, żywność przygotowana z ryb, **30** czekolada i wyroby z czekolady, glukoza do celów spożywczych, przekąski zbożowe i ziemniaczane, syropy cukrowe, zagęszczacze do produktów spożywczych, odżywki i preparaty wysokowęglowodanowe.

(111) **245323** (220) 2010 12 20 (210) 379146
 (151) 2012 03 14 (441) 2011 03 28
 (732) NOWICKI TOMASZ NOWICKI IMPORT-EXPORT, Opole, PL.
 (540)



Kolor znaku: czarny, jasnoszary, ciemnoszary
 (531) 26.1.1, 26.1.18, 27.5.1, 29.1.13

(510), (511) **05** odżywki do celów medycznych, balsamiczne preparaty do celów medycznych, biologiczne preparaty do celów medycznych, chemiczne preparaty do celów medycznych, antyseptyki, balsamy do celów leczniczych, dietetyczna żywność do celów medycznych, enzymy do celów medycznych, preparaty farmaceutyczne, plastry gorczycowe i synapizmy, glukoza dla celów medycznych, leki dla ludzi, leki wspierające i pomocnicze, mikroelementy dla ludzi do celów medycznych, mikroorganizmy dla celów medycznych, nalewki i napary dla celów leczniczych, suplementy mineralne do żywności, środki uśmierzające, wazelina do celów medycznych, odżywki wzmacniające dla celów medycznych, preparaty witaminowe i sole do celów medycznych, skrobia do celów medycznych, witaminy, **29** białka spożywcze, koncentraty i odżywki wysokobiałkowe, warzywa kiszzone, przetwory warzywne i owocowe, mleko i jego przetwory, masło i produkty mleczne, proteiny, napoje mleczne z przewagą mleka, oleje jadalne, tłuszcze jadalne, owoce konserwowane, żywność przygotowana z ryb, **30** czekolada i wyroby z czekolady, glukoza do celów spożywczych, przekąski zbożowe i ziemniaczane, syropy cukrowe, zagęszczacze do produktów spożywczych, odżywki i preparaty wysokowęglowodanowe.

(111) **245324** (220) 2010 12 21 (210) 379150
 (151) 2012 02 16 (441) 2011 03 28
 (732) GÓRKA WITOLD, ĆWIERZ TOMASZ PRALNIA EKOLOGICZNA
 TIP TOP SPÓŁKA CYWILNA, Myślenice, PL.
 (540)



Kolor znaku: zielony, czarny, biały
 (531) 26.4.2, 27.5.1, 29.1.13

(510), (511) **43** usługi hotelowe, w tym usługi w zakresie: rezerwacji hotelowej, usługi w zakresie: kawiarni, restauracji, pubów, usługi w zakresie barów szybkiej obsługi, usługi w zakresie prowadzenia kantyn, usługi w zakresie zaopatrywania w żywność (katering), wypożyczanie krzeseł, stołów, bielizny stołowej i szklanej zastawy stołowej, wynajmowanie sal na posiedzenia, bale, koncerty i konferencje.

(111) **245325** (220) 2010 12 20 (210) 379151
 (151) 2012 02 02 (441) 2011 03 28
 (732) STOWARZYSZENIE KONSULTANTÓW I TRENERÓW
 ZARZĄDZANIA MATRIK, Kraków, PL.
 (540)



Kolor znaku: granatowy, pomarańczowy, czarny, szary
 (531) 2.1.25, 26.11.1, 27.5.1, 29.1.14

(510), (511) **09** wydawnictwa internetowe i elektroniczne, w tym internetowe i elektroniczne publikacje, książki, czasopisma, druki, formularze, prospekty, materiały szkoleniowe i instruktażowe; nagrane magnetyczne, optyczne, scalone nośniki danych, w tym nagrane pamięci flash, w szczególności zawierające oprogramowanie, publikacje elektroniczne, bazy danych o charakterze szkoleniowym, w tym do wykorzystania przy szkoleniach coachingowych, szkoleniach miękkich, szkoleniach opartych na psychologii stosowanej, **16** afisze, plakaty, druki graficzne, odbitki graficzne, artykuły papiernicze, okładki papierowe, obwoluty, notatniki, notesy, artykuły biurowe z wyjątkiem mebli, spinacze, teczki, skoroszyty, segregatory, wizytówki, kalendarze, karty pocztowe, koperty, notatniki, materiały piśmienne, długopisy, ołówki, pióra, publikacje papierowe, książki, podręczniki, kalendarze, czasopisma, druki, formularze, prospekty, broszury, ulotki, materiały szkoleniowe i instruktażowe, fotografie, papier, **35** doradztwo specjalistyczne w sprawach działalności gospodarczej, w tym w zakresie organizowania, prowadzenia i zarzą-

dziania działalnością gospodarczą w zakresie zorientowania na klienta, zarządzania jakością zarządzania sprzedażą i dystrybucją towarów i usług, doradztwo w zakresie zarządzania personelem; doradztwo w zakresie projektów biznesowych, w tym fuzji i przejęć, doradztwo w zakresie reklamy i promocji, w tym reklamy i promocji działalności gospodarczej; pomoc w prowadzeniu działalności gospodarczej skierowana do trenerów, konsultantów i coachów lub w zakresie szkoleń podnoszących kwalifikacje osób fizycznych, w tym osób administrujących, zarządzających i prowadzących działalność gospodarczą działających w administracji, pracowników; ekspertyzy i doradztwo w zakresie działalności prowadzonej przez trenerów, konsultantów i coachów; usługi w zakresie promocji i reklamy, w tym reklama za pośrednictwem sieci komputerowej i innych środków komunikowania się, reklama radiowa, reklama telewizyjna, reklama billboardowa, wynajmowanie powierzchni na cele reklamowe, uaktualnienie materiału reklamowego, publikowanie tekstów reklamowych; usługi badania rynku, usługi badania opinii, usługi informacyjne w zakresie działalności gospodarczej, usługi rozpowszechniania materiałów reklamowych, w tym ulotek, prospektów, druków, próbek, zarządzanie zbiorami informatycznymi, usługi organizacji wystaw handlowych lub reklamowych, organizowanie informacji handlowej, pośrednictwo handlowe w zakresie produkcji reklam radiowych, telewizyjnych, kinowych, internetowych; transkrypcja informacji, reprodukcja dokumentów, dokumentacji, zarządzanie zbiorami informatycznymi, usługi związane z gromadzeniem baz danych oraz przetwarzaniem, pozyskiwaniem, udostępnianiem i systematyzowaniem danych do baz danych; wyszukiwanie w bazach danych; tworzenie komputerowych baz danych, zarządzanie komputerowymi bazami danych i zbiorami informatycznymi, nadzór i zarządzanie serwerami aplikacji bazodanowych, usługi organizacji wystaw handlowych lub reklamowych, 41 usługi nauczania, szkolenia, edukacji, prowadzenia kursów edukacyjnych, kształcenia praktycznego, porad w zakresie edukacji lub kształcenia, doradztwa zawodowego, organizacji warsztatów zawodowych, kursów, w szczególności w zakresie podnoszenia wiedzy i umiejętności osób fizycznych, w tym osób organizujących, prowadzących i zarządzających działalnością gospodarczą osób działających w administracji, ze szczególnym uwzględnieniem osób na szczeblach kierowniczych, pracowników, a także osób prowadzących tego typu szkolenia, trenerów, konsultantów, coachów, ze szczególnym uwzględnieniem: problematyki zarządzania przedsiębiorstwami i innymi jednostkami organizacyjnymi, oraz problematyki zarządzania projektami, obejmującej między innymi kwestie podstaw współczesnego zarządzania, etyki w zarządzaniu przedsiębiorstwem i inną jednostką organizacyjną kultury organizacyjnej, motywacyjnego zarządzania potencjałem społecznym w organizacji, zarządzania emocjami, zarządzania konfliktami, zarządzania zmianami w organizacji, zarządzanie innowacjami, zarządzania strategicznego, zarządzanie nowoczesnym sekretariatem, zarządzania poprzez cele, zarządzanie czasem, organizacja stanowisk pracy; problematyki psychologii biznesu, problematyki budowania relacji wewnętrznych i zewnętrznych przedsiębiorstw, przedsiębiorców i innych jednostek organizacyjnych, w tym relacji pomiędzy pracownikami, relacji przedsiębiorców lub jednostek organizacyjnych z klientami, problematyki telefonicznej obsługi klienta; problematyki rozwiązywania konfliktów, problematyki rozwoju inteligencji emocjonalnej, problematyki doskonalenia i samodoskonalenia osób fizycznych, problematyki budowania zespołów ludzkich i współdziałania w zespołach, problematyki komunikacji i techniki komunikacji, w tym komunikacji interpersonalnej, negocjacji, negocjacji windykacyjnych, wystąpień publicznych, współpracy w zespołach ludzkich, prezentacji i autoprezentacji, asertywności, pracy z głosem; problematyki dotyczącej oferowania i sprzedaży towarów i usług, w tym problematyki zarządzania sprzedażą profesjonalnej obsługi klienta, pracy z obiekcjami klientów, psychologii kontaktów handlowych problematyki zarządzania kadrami, w tym rekrutacji, selekcji, wdrażania i funkcjonowania systemów ocen pracowniczych, problematyki diagnozowania potencjału kadr, w tym badań potencjału zawodowego pracowników, oceny kompetencji pracowników, rozmów oceniających; problematyki rozwoju umiejętności osobistych, w tym umiejętności menedżerskich, obejmującej między innymi kwestie przywództwa i rozwijania zdolności przywódczych, technik wywierania wpływu, rozwijania kompetencji indywidualnych, twórczego myślenia, technik pracy umysłowej, treningu antystresowego, savoir vivre w działalności zewnętrznej, w tym w działalności gospodarczej (biznesie) lub działalności w orga-

nach administracji publicznej; powyższe usługi świadczone także za pomocą sieci Internet i innych środków komunikacji elektronicznej oraz korespondencyjnej; nauczanie edukacja i szkolenia w zakresie prowadzenia działalności marketingowej oraz prowadzenia sprzedaży, szkolenia i treningi z zakresu psychologii, w tym, z zakresu asertywności komunikacji, rozwiązywania sytuacji konfliktowych, osiągnięcia zamierzonych celów, usługi nauczania, szkolenia, edukacji, prowadzenia kursów edukacyjnych, kształcenia praktycznego trenerów, konsultantów i coachów, w szczególności w zakresie podnoszenia ich umiejętności prowadzenia działalności mającej na celu doskonalenie wiedzy i umiejętności osób szkolonych, w tym osób organizujących, zarządzających i prowadzących działalność gospodarczą pracowników, przeprowadzania szkoleń tematycznych, dotyczących określonych dziedzin działalności gospodarczej lub administracyjnej, a także szkoleń miękkich, w tym w zakresie wskazanej powyżej problematyki; powyższe usługi świadczone także za pomocą sieci Internet i innych środków komunikacji; usługi nauczania, szkoleń i kształcenia, w zakresie prowadzenia szkoleń, wykładów, nauczania, rekrutacji, negocjacji biznesowych, negocjacji handlowych, zarządzania kadrami, zarządzania sprzedażą powyższe usługi świadczone także za pomocą sieci Internet i innych środków komunikacji; powyższe usługi świadczone także za pomocą sieci Internet i innych środków komunikacji elektronicznej oraz korespondencyjnej; nadzór nad wyżej wskazaną działalnością w zakresie nauczania, szkolenia, edukacji, prowadzenia kursów edukacyjnych, kształcenia praktycznego, porad w zakresie edukacji lub kształcenia, doradztwa zawodowego, organizacji warsztatów zawodowych, kursów, certyfikowanie podmiotów i osób świadczących wyżej wskazaną działalność w zakresie nauczania, szkolenia, edukacji, prowadzenia kursów edukacyjnych, kształcenia praktycznego, porad w zakresie edukacji lub kształcenia, doradztwa zawodowego, organizacji warsztatów zawodowych, kursów, nadzór w sprawach organizacji i prowadzenia działalności gospodarczej i handlowej, usługi w zakresie publikowania książek, czasopism, tekstów innych niż teksty reklamowe, w tym materiałów informacyjnych i biuletynów dotyczących coachingu, szkoleń miękkich, szkoleń opartych na psychologii stosowanej; usługi w zakresie prowadzenia wydawnictw; usługi w zakresie publikacji elektronicznej on-line książek, czasopism, periodyków, skryptów, raportów, analiz, materiałów szkoleniowych, zeszytów naukowych, folderów, w tym materiałów informacyjnych i biuletynów dotyczących coachingu, szkoleń miękkich, szkoleń opartych na psychologii stosowanej, udostępnianie publikacji on-line, nie do pobierania z sieci komputerowych; udostępnianie publikacji on-line z komputerowych baz danych lub przez Internet bądź bezprzewodowe sieci komunikacji elektronicznej; organizowanie i prowadzenie konferencji, kongresów, seminariów i sympozjów, imprez rozrywkowych, imprez kulturalnych, imprez rekreacyjnych i sportowych, organizowanie i prowadzenia konkursów edukacyjnych lub rozrywkowych, usługi w zakresie informacji o edukacji, szkoleniach, w tym szkoleniach coachingowych, szkoleniach miękkich, szkoleniach opartych na psychologii stosowanej, działalności wydawniczej i publikacji papierowych w tym publikacjach o tematyce coachingowej, tematyce dotyczącej szkoleń miękkich, szkoleń opartych na psychologii stosowanej, imprezach rozrywkowych, imprezach kulturalnych, imprezach rekreacyjnych i sportowych.

(111) 245326 (220) 2010 12 20 (210) 379174
 (151) 2012 02 02 (441) 2011 03 28
 (732) KWIECIEN ZENONA GRAMARK ZAKŁADY DZIEWIARSKIE,
 Wiączyń Dolny, PL.
 (540)



Kolor znaku: biały, niebieski, czerwony

(531) 26.4.4, 26.4.9, 27.5.1, 29.1.13

(510), (511) 25 odzież damska, męska, młodzieżowa i dziecięca; odzież z tkanin naturalnych i sztucznych, odzież skórzana; odzież dżinsowa; apaszk; bielizna osobista, bielizna przeciwpotowa, bluzki damskie, bluzy dzianinowe, dresy, dzianina jako odzież, etole, fartuchy, garnitury, garsonki, getry, golfy, halki, kamizelki, kaptury do ubrań, kąpielówki, kostiumy kąpielowe, koszule, koszulki, kurtki,

majtki, marynarki, okrycia wełniane i futrzane z kapturem, okrycia wierzchnie, palta, paski do odzieży, peleryny, pelisy, pidżamy, płaszcze, pończochy, półgolfy, pulowery, rajstopy, rękawiczki, skafandry, skarpety, spodenki, spodnie, spódnice, suknie, swetry, szale, szaliki, szlafroki, trykoty jako ubrania, T-shirty, ubrania wierzchnie, woalki, wyprawki dziecięce ubraniowe, żakiety pikowane; nakrycia głowy: berety, czapki, czepki, kapelusze, mycki, piuski, turbany; obuwie, obuwie sportowe, **35** usługi agencji importowo-eksportowej, usługi pośrednictwa handlowego na rzecz firm krajowych i zagranicznych; zgrupowanie na rzecz osób trzecich różnych towarów pozwalające nabywcy wygodnie je oglądać i kupować hurtowniach, sklepach i na stronie internetowej wyspecjalizowanej w sprzedaży bielizny, odzieży, nakryć głowy, obuwia, artykułów: krawieckich, pasmanteryjnych, wykończeń ozdobnych do bielizny i odzieży; usługi marketingowe; usługi reklamowe i promocyjne, dystrybucja materiałów reklamowych, próbek i wzorów wyrobów; organizacja pokazów, targów i wystaw w celach handlowych lub reklamowych, pokazy towarów, pokazy mody; doradztwo i pomoc w zakresie organizowania i prowadzenia działalności gospodarczej; usługi badania rynku.

(111) **245327** (220) 2010 12 21 (210) 379269
 (151) 2012 03 14 (441) 2011 03 28
 (732) MOTOR-LAND SPÓŁKA JAWNA ANHELI TOMASZ KUZIOR,
 ZBIGNIEW HEBDA, Warszawa, PL.
 (540)



Kolor znaku: biały, czarny, czerwony
 (531) 26.4.2, 27.5.1, 29.1.13
 (510), (511) **07** cylindry do silników, głowice cylindrów do silników, pompy wody [części maszyn lub silników], tłoki do cylindrów, **09** cewki elektromagnetyczne.

(111) **245328** (220) 2010 12 21 (210) 379271
 (151) 2012 03 14 (441) 2011 03 28
 (732) MOTOR-LAND SPÓŁKA JAWNA ANHELI TOMASZ KUZIOR,
 ZBIGNIEW HEBDA, Warszawa, PL.
 (540)



Kolor znaku: czarny, ciemnożółty
 (531) 1.5.1, 1.5.2, 27.5.1, 29.1.12
 (510), (511) **07** rozruszniki nożne do motocykli, zawory [części maszyn i urządzeń], urządzenia zapłonowe do silników spalinowych, filtry [części maszyn i urządzeń], pompy [części maszyn i urządzeń], łożyska wałeczkowe, łożyska kulkowe, pasy do silników, rozruszniki silników, gaźniki, tłumiki silników, koła pasowe, **09** przekaźniki elektryczne, regulatory napięcia do pojazdów, przełączniki elektryczne, **12** amortyzatory zawieszenia w pojazdach, bagażniki do pojazdów, sprzęgła do pojazdów lądowych, klocki hamulcowe do pojazdów, kierunkowskazy do pojazdów, obręcze kół do pojazdów, lusterka wsteczne, klaksony do pojazdów.

(111) **245329** (220) 2010 12 28 (210) 379462
 (151) 2012 02 06 (441) 2011 04 11
 (732) Glenmark Pharmaceuticals s.r.o., Prague, CZ.
 (540) PORTORA
 (510), (511) **05** preparaty farmaceutyczne, w szczególności przeznaczone do leczenia choroby niedokrwiennej serca, zapobiegania atakom dławicy piersiowej, optymalizacji procesów energetycznych

komórek, ochrony komórek serca przed wpływem zmniejszonej podaży tlenu, suplementy diety do celów medycznych.

(111) **245330** (220) 2011 02 21 (210) 379899
 (151) 2012 03 14 (441) 2011 06 06
 (732) WSZELACZYŃSKA IRENA, WSZELACZYŃSKI GRZEGORZ A.T.S.
 ELECTRO-LUBE POLSKA SPÓŁKA CYWILNA, Legnica, PL.
 (540)



Kolor znaku: ciemnoszary, żółty
 (531) 26.4.2, 26.11.3, 27.5.1, 29.1.12
 (510), (511) **07** smarownice będące częściami maszyn, **42** projekty techniczne-opracowywanie.

(111) **245331** (220) 2011 01 11 (210) 379905
 (151) 2012 03 14 (441) 2011 04 26
 (732) OFICyna WYDAWNICZA RYNEK POLSKI SPÓŁKA
 Z OGRANICZONĄ ODPOWIEDZIALNOŚCIĄ, Warszawa, PL.
 (540)



Kolor znaku: czerwony, szary, biały
 (531) 27.5.1, 29.1.13
 (510), (511) **16** czasopisma, w tym obcojęzyczne, kalendarze, książki, prospekty, pióra, długopisy, ołówki, noże do papieru, **35** usługi reklamy i promocji, usługi informacji o działalności gospodarczej, usługi obróbki tekstów, usługi pozyskiwania informacji o działalności gospodarczej, usługi prenumeraty dla osób trzecich, usługi wynajmowania powierzchni na cele reklamowe, usługi publikowania tekstów reklamowych, usługi organizacji konkursów i rankingów dotyczących działalności gospodarczej, **41** usługi organizacji konkursów i rankingów, usługi w zakresie szkoleń, sympozjów i konferencji w zakresie zagadnień gospodarczych, usługi publikowania tekstów, czasopism i książek, usługi publikacji elektronicznych on-line książek i periodyków.

(111) **245332** (220) 2011 01 12 (210) 379922
 (151) 2012 03 13 (441) 2011 04 26
 (732) PRO SPÓŁKA Z OGRANICZONĄ ODPOWIEDZIALNOŚCIĄ,
 Warszawa, PL.
 (540)



Kolor znaku: biały, szary, niebieski
 (531) 26.1.1, 26.1.6, 26.13.25, 27.5.1, 29.1.13
 (510), (511) **38** przydzielanie dostępu do baz danych, usługi ogłoszeń elektronicznych (telekomunikacja), przesyłanie informacji, przesyłanie informacji tekstowej i obrazowej za pomocą komputera.

(111) **245333** (220) 2011 01 12 (210) 379926
 (151) 2012 03 13 (441) 2011 04 26

(732) TEVA OPERATIONS POLAND SPÓŁKA Z OGRANICZONĄ ODPOWIEDZIALNOŚCIĄ, Warszawa, PL.

(540) COMFODRAL

(510), (511) **03** antyperspiranty, chusteczki nasączone płynami kosmetycznymi, dezodoranty do użytku osobistego, mydła dezodorujące, mydła lecznicze, mydła przeciwpotowe, sole kąpielowe do celów innych niż lecznicze, preparaty kosmetyczne do kąpeli, kosmetyki, preparaty kosmetyczne do odchudzania, lotony do celów kosmetycznych, toniki kosmetyczne, **05** preparaty farmaceutyczne, leki, substancje dietetyczne przystosowane do celów medycznych, żywność dietetyczna dla celów leczniczych, suplementy diety do celów leczniczych, suplementy diety do stosowania przez ludzi w celu utrzymania stanu fizjologicznego i poprawy ogólnego stanu zdrowia, preparaty witaminowe, preparaty z mikroelementami, suplementy mineralne do żywności, preparaty bakteryjne do celów leczniczych.

(111) **245334** (220) 2011 01 12 (210) 379927
(151) 2012 03 13 (441) 2011 04 26

(732) POLOMARKET SPÓŁKA Z OGRANICZONĄ ODPOWIEDZIALNOŚCIĄ, Giebnia, PL.

(540) PARTY HIT

(510), (511) **29** dania gotowe z drobiu, gotowe dania mięsne, przekąski mięsne, ekstrakty mięsne, mięsne wyroby garmazeryjne, mięsne dania mrożone.

(111) **245335** (220) 2011 01 14 (210) 380038
(151) 2012 03 13 (441) 2011 04 26

(732) JANISZEWSKI MARIUSZ SKĄPIEC.PL, Wrocław, PL.

(540)



Kolor znaku: niebieski, żółty, biały, szary

(531) 27.5.1, 29.1.14

(510), (511) **09** urządzenia i przyrządy naukowe, żeglarskie, fotograficzne, kinematograficzne, wagowe, pomiarowe, sygnalizacyjne, kontrolne, do ratowania życia, do celów dydaktycznych, urządzenia i przyrządy elektryczne przewodzące, przełączające, transformujące, akumulatorowe i kontrolno-sterujące, instrumenty optyczne, okulary, okulary przeciwsłoneczne, opakowania na okulary, szkła kontaktowe, urządzenia do nagrywania, transmisji i reprodukcji dźwięku lub obrazu, urządzenia do nagrywania, transmisji i reprodukcji dźwięku i obrazu zapisanego cyfrowo lub analogowo, sprzęt RTV, telewizory, magnetowidy, radia, odtwarzacze DVD, głośniki, ekrany projekcyjne, kalkulatory, kamery wideo, kamery cyfrowe, aparaty fotograficzne, statywy do aparatów fotograficznych, futerały na przyrządy i aparaturę fotograficzną, filmy do aparatów, obiektywy, lornetki, akumulatory, akumulatorki, baterie, komputery stacjonarne i przenośne, laptopy, urządzenia komputerowe peryferyjne, drukarki komputerowe, skanery, monitory, myszy, klawiatury, przewody elektryczne, pamięci komputerowe, dyski kompaktowe, dyskietki, filmy wideo i DVD, magnetyczne nośniki danych, fotokopiarki, gry elektroniczne, konsole gier elektronicznych, telefony komórkowe, telefony komórkowe i stacjonarne, obudowy do telefonów, **35** usługi w zakresie akwizycji i reklamy, usługi w zakresie sprzedaży hurtowej i detalicznej towarów z branży komputerowej, elektrycznej, elektronicznej i telefonicznej, świadczone także przez Internet, usługi agencji importowo-eksportowej, usługi doradcze w sprawach dotyczących działalności gospodarczej, usługi w zakresie promocji sprzedaży świadczone dla osób trzecich, usługi w zakresie dystrybucji próbek i katalogów, usługi internetowych serwisów aukcyjnych polegające na prowadzeniu aukcji towarów za pośrednictwem Internetu, usługi internetowych porównywarek cenowych polegające na sporządzaniu i dostarczaniu odbiorcom za pośrednictwem Internetu informacji handlowych w postaci zestawień porównujących ceny towarów i usług oferowanych przez różne podmioty w obrocie, w tym również ceny towarów i usług oferowanych przez Internet, usługi sporządzania i dostarczania za pośrednictwem Internetu opinii o różnych podmiotach oferujących towary i usługi w obrocie, **38** usługi telekomunikacyjne, polegające na realizacji połączeń telefonicznych, w tym połączeń głosowych i alarmowych, oraz na przesyłaniu danych oraz informacji

tekstowych i obrazowych, w tym wiadomości SMS/MMS, za pośrednictwem sieci telekomunikacyjnych, nie wyłączając sieci telefonii komórkowej i telefonii internetowej, usługi portali internetowych, polegające na dostarczaniu użytkownikom danych oraz informacji tekstowych i obrazowych za pośrednictwem Internetu, **42** usługi w zakresie projektowania sprzętu i oprogramowania komputerowego, usługi w zakresie administrowania stronami komputerowymi, usługi w zakresie analiz systemów komputerowych, usługi w zakresie tworzenia i utrzymywania stron internetowych dla osób trzecich, usługi doradcze w sprawach sprzętu komputerowego.

(111) **245336** (220) 2011 01 14 (210) 380040

(151) 2012 03 13 (441) 2011 04 26

(732) PÓŁNOC NIERUCHOMOŚCI SPÓŁKA AKCYJNA, Kraków, PL.

(540)



Kolor znaku: żółty, granatowy, biały

(531) 7.1.8, 26.4.9, 27.5.1, 29.1.13

(510), (511) **35** analizy rynkowe, badania rynku, badania w dziedzinie działalności gospodarczej, doradztwo w zakresie prowadzenia działalności gospodarczej, doradztwo w zakresie zarządzania działalnością gospodarczą, doradztwo w zakresie organizacji działalności gospodarczej, doradztwo specjalistyczne w działalności gospodarczej, pomoc przy zarządzaniu przedsiębiorstwami przemysłowymi lub handlowymi, pomoc w prowadzeniu działalności gospodarczej, prezentowanie produktów w mediach dla celów sprzedaży detalicznej, promocja sprzedaży dla osób trzecich, public relations, wynajmowanie przestrzeni reklamowej, rozpowszechnianie materiałów reklamowych [próbek, druków, prospektów, broszur, ulotek], rozpowszechnianie ogłoszeń reklamowych, organizowanie targów w celach handlowych lub reklamowych, tworzenie tekstów reklamowych i sponsorowanych, uaktualnianie materiałów reklamowych, kreowanie wizerunku [firmy, usług, towaru], wystawy handlowe, usługi zaopatrzenia osób trzecich jako zakupy produktów i usług dla innych przedsiębiorstw, zarządzanie w ramach prowadzonej działalności gospodarczej w zakresie udzielania licencji na towary i usługi na rzecz osób trzecich, pomoc w zarządzaniu działalnością gospodarczą, **36** ubezpieczenia, usługi finansowe, bankowość, majątek nieruchomości, administrowanie nieruchomościami, agencje badające zdolność kredytową [kredytowanie], agencje mieszkaniowe [nieruchomości], agencje nieruchomości, agencje pośrednictwa w handlu nieruchomościami, dzierżawa nieruchomości, oszacowanie i wycena majątku nieruchomości, pośrednictwo w sprawach majątku nieruchomościowego, agencje ściągające należności, pośrednictwo ubezpieczeniowe, wycena finansowa [ubezpieczenia, bankowość, nieruchomości], wycena nieruchomości, wynajmowanie mieszkań, wynajmowanie pomieszczeń biurowych [nieruchomości], zarządzanie majątkiem, zarządzanie majątkiem nieruchomości, ubezpieczenia na życie, **41** doradztwo zawodowe jako porady w zakresie edukacji lub kształcenia, edukacja, nauczanie, informacja o imprezach rozrywkowych, kształcenie praktyczne jako pokazy, organizowanie i prowadzenie oraz obsługa konferencji, organizowanie i prowadzenie kongresów, organizowanie i prowadzenie pracowni specjalistycznych jako szkolenia, organizowanie i prowadzenie seminariów, organizowanie i prowadzenie sympozjów, organizowanie i prowadzenie zjazdów, poradnictwo zawodowe jako porady w zakresie edukacji lub kształcenia.

(111) **245337** (220) 2011 01 14 (210) 380041

(151) 2012 03 13 (441) 2011 04 26

(732) ZAKŁADY FARMACEUTYCZNE POLPHARMA SPÓŁKA AKCYJNA, Starogard Gdański, PL.

(540) OLMEDIX

(510), (511) **05** produkty farmaceutyczne.

(111) **245338** (220) 2011 01 14 (210) 380042

(151) 2012 03 13 (441) 2011 04 26

(732) ZAKŁADY FARMACEUTYCZNE POLPHARMA SPÓŁKA AKCYJNA, Starogard Gdański, PL.
(540) OLMECOR
(510), (511) **05** produkty farmaceutyczne.

(111) **245339** (220) 2011 01 14 (210) 380043
(151) 2012 03 13 (441) 2011 04 26

(732) ZAKŁADY FARMACEUTYCZNE POLPHARMA SPÓŁKA AKCYJNA, Starogard Gdański, PL.
(540) TROBIX
(510), (511) **05** produkty farmaceutyczne.

(111) **245340** (220) 2011 01 14 (210) 380044
(151) 2012 03 13 (441) 2011 04 26

(732) ZAKŁADY FARMACEUTYCZNE POLPHARMA SPÓŁKA AKCYJNA, Starogard Gdański, PL.
(540) DAPAMIX
(510), (511) **05** produkty farmaceutyczne.

(111) **245341** (220) 2011 01 14 (210) 380045
(151) 2012 03 13 (441) 2011 04 26

(732) ZAKŁADY FARMACEUTYCZNE POLPHARMA SPÓŁKA AKCYJNA, Starogard Gdański, PL.
(540) FONDAXIN
(510), (511) **05** produkty farmaceutyczne.

(111) **245342** (220) 2011 01 14 (210) 380046
(151) 2012 03 13 (441) 2011 04 26

(732) ZAKŁADY FARMACEUTYCZNE POLPHARMA SPÓŁKA AKCYJNA, Starogard Gdański, PL.
(540) FONDAPAX
(510), (511) **05** produkty farmaceutyczne.

(111) **245343** (220) 2011 01 14 (210) 380050
(151) 2012 03 13 (441) 2011 04 26

(732) ZAKŁADY FARMACEUTYCZNE POLPHARMA SPÓŁKA AKCYJNA, Starogard Gdański, PL.
(540) SAREXA
(510), (511) **05** produkty farmaceutyczne.

(111) **245344** (220) 2011 01 14 (210) 380059
(151) 2012 03 13 (441) 2011 04 26

(732) POLSKIE TOWARZYSTWO MEDYCZYNY SPORTOWEJ, Łódź, PL.
(540)



Kolor znaku: niebieski

(531) 3.11.1, 3.11.24, 26.1.2, 27.5.1, 29.1.4
(510), (511) **35** opracowywanie opinii, **41** świadczenie usług obejmujących: doradztwo zawodowe, edukację, organizowanie i obsługę konferencji, kongresów, seminariów, sympozjów i zjazdów, organizowanie i prowadzenie kursów, szkoleń i konkursów naukowych, pokazy w zakresie kształcenia praktycznego, sprawdziany edukacyjne, wydawanie książek i czasopism, publikowanie tekstów innych niż teksty reklamowe, organizowanie wystaw związanych z edukacją.

(111) **245345** (220) 2011 01 14 (210) 380061
(151) 2012 03 16 (441) 2011 04 26

(732) BARLINEK SPÓŁKA AKCYJNA, Kielce, PL.
(540)



(531) 27.5.1

(510), (511) **19** materiały konstrukcyjne niemetalowe, drewniane materiały wykładzinowe, parkiet, panele podłogowe, deski podłogowe klejone i nieklejone, tarcica podłogowa, drewno piłowane, heblowane i obrobione, drewno budowlane i konstrukcyjne, złącza desek i paneli podłogowych, niemetalowe elementy wykończeniowe do podłóg.

(111) **245346** (220) 2011 01 17 (210) 380069
(151) 2012 03 16 (441) 2011 04 26

(732) POLDENT SPÓŁKA Z OGRANICZONĄ ODPOWIEDZIALNOŚCIĄ, Warszawa, PL.
(540) Uśmiechy Świata

(510), (511) **09** oprogramowanie komputerowe, magnetyczne i optyczne nośniki danych z publikacjami multimedialnymi w formie cyfrowej, moduły ładowalne z publikacjami multimedialnymi, **16** materiały z papieru i z tektury ujęte w klasie 16, materiały reklamowe drukowane, publikacje drukowane, kalendarze, fotografie, plakaty, reprodukcje, albumy, broszury, katalogi, **35** usługi marketingowe i reklamowe, publikacja tekstów reklamowych i materiałów promocyjnych także za pośrednictwem Internetu, organizowanie imprez dla celów marketingowych, **41** organizowanie konkursu fotograficznego, organizowanie imprez dla celów edukacyjnych, publikowanie tekstów innych niż reklamowe, obsługa publikacji elektronicznych on-line; prezentacja on-line tekstów i danych zawierających obrazy grafiki, dźwięk, tekst lub treści audio-wizualne dla celów edukacyjnych lub rozrywkowych.

(111) **245347** (220) 2011 01 17 (210) 380075
(151) 2012 03 16 (441) 2011 04 26

(732) BARLINEK SPÓŁKA AKCYJNA, Kielce, PL.
(540)



(531) 7.15.5, 26.1.16, 27.5.1

(510), (511) **19** materiały konstrukcyjne niemetalowe, drewniane materiały wykładzinowe, parkiet, panele podłogowe, deski podłogowe klejone i nieklejone, tarcica podłogowa, drewno piłowane, heblowane i obrobione, drewno budowlane i konstrukcyjne, złącza desek i paneli podłogowych, niemetalowe elementy wykończeniowe do podłóg.

(111) **245348** (220) 2011 01 17 (210) 380078
(151) 2012 03 16 (441) 2011 04 26

(732) LAWAL SPÓŁKA Z OGRANICZONĄ ODPOWIEDZIALNOŚCIĄ, Warszawa, PL.

(540) MALAGA

(510), (511) **24** tkaniny bawełniane, bielizna pościelowa, pościel, prześcieradła.

(111) **245349** (220) 2011 01 17 (210) 380085
(151) 2012 03 16 (441) 2011 04 26

(732) SEWINA DOMINIK JOANNA, Bydgoszcz, PL.
(540)



Kolor znaku: czarny, ciemnoszary, czerwony, biały

(531) 1.1.2, 27.5.1, 29.1.14
(510), (511) **25** odzież.

(111) **245350** (220) 2011 01 20 (210) 380253
 (151) 2012 03 16 (441) 2011 04 26
 (732) BONGRAIN S.A., Viroflay, FR.
 (540)



(531) 9.1.10, 25.1.15, 26.1.2, 26.4.2, 27.5.1
 (510), (511) **29** mleko, sery i produkty nabiałowe, jadalne oleje i tłuszcze.

(111) **245351** (220) 2011 01 20 (210) 380263
 (151) 2012 03 16 (441) 2011 04 26
 (732) CONHPOL-BIS SPÓŁKA Z OGRANICZONĄ
 ODPOWIEDZIALNOŚCIĄ, Stanisław Dolny, PL.
 (540)

Celebrity

(531) 27.5.1
 (510), (511) **25** skórzane obuwie damskie.

(111) **245352** (220) 2011 01 20 (210) 380265
 (151) 2012 03 16 (441) 2011 04 26
 (732) CONHPOL-BIS SPÓŁKA Z OGRANICZONĄ
 ODPOWIEDZIALNOŚCIĄ, Stanisław Dolny, PL.
 (540)



(531) 24.17.2, 27.5.1, 27.7.1
 (510), (511) **18** wyroby ze skóry i materiałów skóropodobnych: portfele, portmonetki, saszetki, paski, trzosi, sakiewki, etui, pudełka ze skóry, pudła na kapelusze, rączki do parasoli, rączki do walizek, rączki do lasek, sakwy myśliwskie, torby myśliwskie, torby na kółkach, torbki, tornistry szkolne, walizki, teczki, nesesery, aktówki, dyplomatyki, **25** obuwie, rękawiczki, czapki.

(111) **245353** (220) 2011 01 20 (210) 380266
 (151) 2012 03 16 (441) 2011 04 26
 (732) CD SPÓŁKA AKCYJNA, Warszawa, PL.
 (540) miodowa dolina

(510), (511) **05** produkty farmaceutyczne na bazie produktów pszczelich i wosków pszczelich, substancje dietetyczne do celów leczniczych, żywność dla niemowląt, plastry, balsam do celów leczniczych, maści lecznicze, mleczko pszczele do celów leczniczych, wosk do celów stomatologicznych, nalewki do celów leczniczych, herbaty lecznicze, ziołomiody do celów leczniczych, **30** kawa, herbata, kakao, cukier, kawa nienaturalna; mąka i produkty zbożowe, chleb, bułeczki, ciasta, ciasteczka, herbatniki, wyroby cukiernicze, słodczyce, czekolada, lody; miód, melasa, syropy, napoje na bazie miodu, mleczko pszczele do celów spożywczych, aromaty do napojów na bazie miodu, kit pszczeli spożywczy, pyłek kwiatowy spożywczy, sosy (przyprawy), **32** wody mineralne, wody gazowane i niegazowane oraz inne napoje bezalkoholowe; napoje owocowe i soki owocowe, soki owocowo-warzywne, soki warzywne, nektary owocowe, syropy, koncentraty, esencje, ekstrakty do napojów, lemoniady, koncentrat do sporządzania likierów i inne preparaty do produkcji napojów.

(111) **245354** (220) 2011 01 21 (210) 380283
 (151) 2012 03 16 (441) 2011 04 26
 (732) AUTO GRILL SPÓŁKA Z OGRANICZONĄ
 ODPOWIEDZIALNOŚCIĄ, Bielsko-Biała, PL.
 (540)



Kolor znaku: czerwony
 (531) 6.7.1, 26.11.1, 27.5.1, 29.1.1
 (510), (511) **43** usługi zaopatrzenia w żywność i napoje, tymczasowe zakwaterowanie.

(111) **245355** (220) 2011 01 24 (210) 380367
 (151) 2012 03 16 (441) 2011 05 09
 (732) AVENHANSEN SPÓŁKA Z OGRANICZONĄ
 ODPOWIEDZIALNOŚCIĄ, Kraków, PL.
 (540) AVENHANSEN

(510), (511) **16** albumy, broszury, biuletyny, książki, materiały drukowane, periodyki, prospekty, podręczniki, publikacje, w tym elektroniczne, gazety, zeszyty, **35** doradztwo w zakresie organizowania i prowadzenia działalności gospodarczej, doradztwo w zakresie zarządzania personelem, doradztwo w zarządzaniu działalnością gospodarczą, doradztwo w zakresie biznesu, outsourcing, reklama, **41** działalność edukacyjna, komputerowe przygotowanie materiałów do publikacji, kształcenie praktyczne, organizowanie i obsługa konferencji, kongresów, konkursów, seminariów, sympozjów, zjazdów, kształcenie, nauczanie, nauczanie on-line, organizacja i prowadzenie kursów dla celów nauczania, kursów zawodowych, organizacja i prowadzenie szkoleń, w tym szkoleń otwartych, zamkniętych, specjalistycznych, porady w zakresie edukacji lub kształcenia, publikowanie tekstów innych niż reklamowe, w tym także przez sieci danych lub w połączeniu z usługami świadczonymi on-line, publikacje w Internecie, usługi wydawnicze.

(111) **245356** (220) 2011 01 24 (210) 380376
 (151) 2012 03 16 (441) 2011 05 09
 (732) MELALEUCA POLAND SPÓŁKA Z OGRANICZONĄ
 ODPOWIEDZIALNOŚCIĄ, Gliwice, PL.

(540) PROFTIN
 (510), (511) **03** kosmetyki i wyroby perfumeryjne, środki wybielające do czyszczenia, polerowania, szorowania, perfumeryjne, olejki eteryczne, kosmetyki, płyny do pielęgnacji.

(111) **245357** (220) 2011 01 24 (210) 380384
 (151) 2012 03 16 (441) 2011 05 09
 (732) LASOTA MATEUSZ ISO ELECTRONICS, Legnica, PL.
 (540)



(531) 13.3.2, 26.4.1, 27.5.1
 (510), (511) **07** odkurzacze, oprzyrządowanie do odkurzaczy.

(111) **245358** (220) 2011 01 24 (210) 380390
 (151) 2012 03 16 (441) 2011 05 09
 (732) BODEGA LUIGI BOSCA E HIJOS S.R.L., Buenos Aires, AR.
 (540) LUIGI BOSCA VINOS FINOS ARGENTINOS
 (510), (511) **33** napoje alkoholowe (z wyjątkiem piwa).

(111) **245359** (220) 2011 02 07 (210) 380999
 (151) 2011 11 30 (441) 2011 05 23
 (732) MINEX INVEST SPÓŁKA Z OGRANICZONĄ
 ODPOWIEDZIALNOŚCIĄ, Warszawa, PL.

(540)



Kolor znaku: niebieski

(531) 27.5.1, 29.1.4

(510), (511) 21 wyroby ze szkła kryształowego zawarte w tej klasie.

(111) 245360 (220) 2011 02 07 (210) 381001

(151) 2011 11 30 (441) 2011 05 23

(732) MINEX CENTRALA EKSPORTOWO-IMPORTOWA SPÓŁKA
AKCYJNA, Warszawa, PL.

(540)



Kolor znaku: szary, niebieski

(531) 26.1.1, 27.5.1, 29.1.12

(510), (511) 21 wyroby ze szkła kryształowego zawarte w tej klasie.

237

**DECYZJE O ODMOWIE UDZIELENIA
PRAWA OCHRONNEGO
(wydane po ogłoszeniu o zgłoszeniu)**

Poniższe zestawienie zawiera kolejno: numer zgłoszenia znaku towarowego oraz numer i rok wydania Biuletynu Urzędu Patentowego, w którym zgłoszenie zostało ogłoszone.

241693	09/2002	351832	11/2009
287446	04/2005	352025	11/2009
322966	13/2007	353146	13/2009
329002	24/2007	353256	13/2009
331426	02/2008	353257	13/2009
331537	02/2008	353824	14/2009
334345	07/2008	353825	14/2009
334346	07/2008	353826	14/2009
336450	11/2008	354229	14/2009
336452	11/2008	355602	17/2009
337716	12/2008	355859	17/2009
338705	14/2008	357086	20/2009
338709	14/2008	357277	20/2009
338720	14/2008	358223	22/2009
340734	17/2008	358224	22/2009
341761	19/2008	358266	22/2009
342359	20/2008	358267	22/2009
343856	22/2008	358445	22/2009
346007	26/2008	358596	22/2009
346180	26/2008	358812	23/2009
346606	01/2009	358813	23/2009
346607	01/2009	358814	23/2009
347346	02/2009	358815	23/2009
347503	02/2009	358816	23/2009
347582	02/2009	358817	23/2009
347851	03/2009	360245	26/2009
348611	04/2009	361276	02/2010
348613	04/2009	361278	02/2010
349649	06/2009	361415	02/2010

361416	02/2010	370223	15/2010
361417	02/2010	370303	17/2010
361418	02/2010	370305	17/2010
361430	02/2010	370536	18/2010
362488	04/2010	370537	18/2010
362495	04/2010	370692	18/2010
362713	04/2010	371151	19/2010
362937	05/2010	371488	20/2010
363083	05/2010	371606	20/2010
363119	05/2010	371611	20/2010
363240	05/2010	371629	20/2010
363720	06/2010	371729	20/2010
363721	06/2010	371936	20/2010
364489	07/2010	372290	21/2010
364498	07/2010	372427	21/2010
364838	08/2010	372566	21/2010
365221	09/2010	372626	21/2010
365468	10/2010	372796	22/2010
365509	10/2010	372969	22/2010
365510	10/2010	372979	22/2010
365632	10/2010	373537	23/2010
366085	11/2010	373818	23/2010
366948	12/2010	374190	24/2010
366949	12/2010	374248	24/2010
367068	12/2010	374252	24/2010
367069	12/2010	374263	24/2010
367070	12/2010	374264	24/2010
367267	12/2010	374338	24/2010
367351	12/2010	374339	24/2010
368535	14/2010	374686	25/2010
368536	14/2010	374907	25/2010
368638	14/2010	375276	26/2010
368639	14/2010	375497	26/2010
368697	14/2010	375499	26/2010
368911	15/2010	375519	01/2011
369264	20/2010	375584	01/2011
369681	16/2010	375665	01/2011

238

**DECYZJE O UMORZENIU POSTĘPOWANIA
(wydane po ogłoszeniu o zgłoszeniu)**

Poniższe zestawienie zawiera kolejno: numer zgłoszenia znaku towarowego oraz numer i rok wydania Biuletynu Urzędu Patentowego, w którym zgłoszenie zostało ogłoszone.

260101	15/2003	319375	07/2007
290640	10/2005	319376	07/2007
308309	14/2006	319378	07/2007
317164	03/2007	319380	07/2007
319348	07/2007	319381	07/2007
319349	07/2007	319382	07/2007
319351	07/2007	319383	07/2007
319352	07/2007	319889	08/2007
319353	07/2007	319890	08/2007
319354	07/2007	329236	24/2007
319355	07/2007	343906	22/2008
319356	07/2007	346117	26/2008
319358	07/2007	350353	07/2009
319360	07/2007	351166	09/2009
319361	07/2007	351178	09/2009
319363	07/2007	353475	13/2009
319367	07/2007	357888	21/2009
319369	07/2007	358782	23/2009
319370	07/2007	360193	25/2009
319372	07/2007	362421	04/2010

362428	04/2010	392123	03/2012	311172	18/2006	353478	13/2009
363340	05/2010	392125	03/2012	316364	02/2007	354082	14/2009
364794	18/2010	392127	03/2012	317954	04/2007	354102	14/2009
365484	10/2010	392129	03/2012	319115	06/2007	354215	14/2009
367332	12/2010	392133	03/2012	319116	06/2007	354216	14/2009
367333	12/2010	392256	04/2012	319602	07/2007	354314	15/2009
369331	16/2010	392838	05/2012	319603	07/2007	354390	15/2009
370165	17/2010	393052	05/2012	319608	07/2007	354826	16/2009
370186	17/2010	393186	05/2012	319609	07/2007	355116	16/2009
370469	08/2010	393208	05/2012	321750	11/2007	355591	17/2009
370560	18/2010	393209	05/2012	321757	11/2007	355852	17/2009
370578	18/2010	393218	05/2012	321758	11/2007	355853	17/2009
370579	18/2010	393357	06/2012	325069	17/2007	356346	18/2009
371730	20/2010	393387	06/2012	325070	17/2007	356745	19/2009
372458	21/2010	393391	06/2012	325071	17/2007	356956	19/2009
373470	23/2010	393406	06/2012	325072	17/2007	357056	20/2009
374212	24/2010	393473	06/2012	325073	17/2007	358359	22/2009
374364	24/2010	393504	06/2012	325074	17/2007	358366	22/2009
374717	25/2010	393506	06/2012	325079	17/2007	358392	22/2009
374740	25/2010	393511	06/2012	325081	17/2007	358863	23/2009
375020	26/2010	393512	06/2012	325084	17/2007	359099	23/2009
375023	26/2010	393529	06/2012	329704	25/2007	359578	24/2009
375104	26/2010	393631	06/2012	330043	26/2007	360444	26/2009
375105	26/2010	393676	06/2012	332920	04/2008	360786	01/2010
375391	26/2010	393788	06/2012	335344	09/2008	361158	01/2010
375393	26/2010	393793	06/2012	335586	09/2008	361439	02/2010
375597	01/2011	393800	06/2012	335595	09/2008	361448	02/2010
375981	01/2011	393866	06/2012	338902	14/2008	361998	03/2010
376975	03/2011	393872	06/2012	339406	15/2008	362073	03/2010
377815	05/2011	393873	06/2012	340071	16/2008	362302	03/2010
377816	05/2011	393875	06/2012	344444	23/2008	362427	04/2010
379862	09/2011	393877	06/2012	346042	26/2008	362630	04/2010
381397	11/2011	393878	06/2012	346657	01/2009	362689	06/2010
382269	13/2011	393879	06/2012	347730	03/2009	362905	05/2010
382310	13/2011	393902	06/2012	348218	04/2009	363033	05/2010
383027	14/2011	393903	06/2012	348364	04/2009	363084	05/2010
383303	14/2011	393957	07/2012	349227	05/2009	363163	05/2010
384279	16/2011	393992	07/2012	349253	06/2009	363329	05/2010
384339	16/2011	393995	07/2012	349623	06/2009	363472	06/2010
385763	18/2011	394003	07/2012	350600	08/2009	363564	06/2010
386020	19/2011	394008	07/2012	350604	08/2009	363808	06/2010
386023	19/2011	394107	07/2012	350779	09/2009	364309	07/2010
386024	19/2011	394119	07/2012	350780	09/2009	364310	07/2010
386672	20/2011	394166	07/2012	350781	09/2009	364338	07/2010
389028	24/2011	394310	07/2012	350782	09/2009	364343	07/2010
389368	25/2011	394324	07/2012	350783	09/2009	364362	07/2010
389834	26/2011	394372	07/2012	350784	09/2009	364514	07/2010
389837	26/2011	394497	07/2012	350788	09/2009	364678	08/2010
389876	26/2011	394505	07/2012	350921	09/2009	364721	08/2010
391559	02/2012	394528	07/2012	351278	10/2009	364865	08/2010
391560	02/2012	394533	07/2012	351520	10/2009	364883	09/2010
392106	03/2012	394548	07/2012	351703	10/2009	364889	09/2010
392107	03/2012	394598	08/2012	351718	10/2009	364892	09/2010
392110	03/2012	394622	08/2012	351720	10/2009	364957	15/2010
392113	03/2012	395183	09/2012	351723	10/2009	364959	09/2010
392116	03/2012	396144	10/2012	351744	10/2009	365092	09/2010
				351838	11/2009	365117	09/2010
				351939	11/2009	365144	09/2010
				352063	12/2009	365148	09/2010
				352066	11/2009	365155	09/2010
				352083	11/2009	365401	10/2010
				352090	11/2009	365425	10/2010
				352093	11/2009	365471	10/2010
				352738	12/2009	365486	10/2010
				352748	12/2009	365488	10/2010
				352750	12/2009	365489	10/2010
				353380	13/2009	365522	10/2010
306150	11/2006	309627	15/2006				
308460	14/2006	311171	18/2006				

239

**DECYZJE STWIERDZAJĄCE WYGAŚNIĘCIE
DECYZJI O UDZIELENIU PRAWA OCHRONNEGO**

Poniższe zestawienie zawiera kolejno: numer zgłoszenia znaku towarowego oraz numer i rok wydania Biuletynu Urzędu Patentowego, w którym zgłoszenie zostało ogłoszone.

306150	11/2006	309627	15/2006
308460	14/2006	311171	18/2006

365523	10/2010	368614	14/2010
365673	10/2010	368622	14/2010
365674	10/2010	368624	14/2010
365701	10/2010	368699	14/2010
365704	10/2010	368748	15/2010
365777	10/2010	368767	15/2010
365821	10/2010	368796	15/2010
365834	10/2010	368797	15/2010
366045	11/2010	368927	15/2010
366071	11/2010	368979	15/2010
366075	11/2010	369077	15/2010
366079	11/2010	369102	15/2010
366149	11/2010	369157	15/2010
366253	11/2010	369172	15/2010
366263	11/2010	369225	15/2010
366264	11/2010	369242	15/2010
366302	11/2010	369262	16/2010
366353	11/2010	369263	16/2010
366437	11/2010	369335	16/2010
366438	11/2010	369363	16/2010
366496	11/2010	369581	16/2010
366498	11/2010	369771	16/2010
366645	12/2010	369848	16/2010
366646	12/2010	369852	16/2010
366954	12/2010	369872	17/2010
367013	12/2010	369894	17/2010
367018	16/2010	369915	17/2010
367200	12/2010	369958	17/2010
367201	12/2010	369993	17/2010
367203	12/2010	369995	17/2010
367211	12/2010	369997	17/2010
367212	12/2010	370051	17/2010
367213	12/2010	370065	17/2010
367214	12/2010	370137	17/2010
367215	12/2010	370297	17/2010
367216	12/2010	370316	17/2010
367294	12/2010	370377	18/2010
367336	12/2010	370378	18/2010
367337	12/2010	370475	18/2010
367451	13/2010	370581	18/2010
367455	13/2010	370704	18/2010
367510	13/2010	370705	18/2010
367523	13/2010	370714	18/2010
367528	13/2010	370839	18/2010
367611	13/2010	370878	18/2010
367644	13/2010	370880	18/2010
367684	13/2010	370937	18/2010
367720	13/2010	370998	19/2010
367722	13/2010	371008	19/2010
367724	13/2010	371022	19/2010
367731	13/2010	371023	19/2010
367808	13/2010	371057	19/2010
367817	13/2010	371156	19/2010
367847	13/2010	371157	19/2010
367910	13/2010	371158	19/2010
367939	13/2010	371226	19/2010
367941	13/2010	371273	19/2010
368092	14/2010	371449	19/2010
368145	14/2010	371548	20/2010
368166	14/2010	371549	20/2010
368175	14/2010	371550	20/2010
368301	14/2010	371561	20/2010
368379	14/2010	371620	20/2010
368444	14/2010	371737	20/2010
368446	14/2010	371825	20/2010
368526	14/2010	371836	20/2010
368527	14/2010	372021	20/2010

372026	20/2010	373362	23/2010
372125	21/2010	373508	23/2010
372251	21/2010	376240	02/2011
372718	22/2010	376242	02/2011
372832	22/2010	376243	02/2011

240

**WPISY I ZMIANY W REJESTRZE
ZNAKÓW TOWAROWYCH**

(nieuwzględnione w innych samodzielnych ogłoszeniach)

Poniższe zestawienie zawiera kolejno: numer rejestru znaków towarowych, datę wpisu, oznaczenie rubryki, w której dokonano wpisu lub zmiany oraz treść wpisu. Poszczególne rubryki rejestru znaków towarowych zawierają następujące dane:

- rubryka A - nazwisko i imię lub nazwę oraz adres uprawnionego z podaniem nazwy kraju,
 rubryka B - znak towarowy (wpisany znak towarowy lub jego odbitkę i klasy elementów graficznych - jeżeli znak je zawiera - oraz, jeżeli jest to niezbędne dla identyfikacji znaku, jego rodzaj np. znak przestrzenny, dźwiękowy, a także w przypadku znaków barwnych określenie kolorów),
 rubryka C - wykaz towarów przyporządkowanych do odpowiednich klas towarowych,
 rubryka D - prawa ograniczające prawo ochronne,
 rubryka E - kategorię znaku lub prawa ochronnego (wspólny znak towarowy, wspólny znak towarowy gwarancyjny, wspólne prawo ochronne) oraz regulamin znaku,
 rubryka F - wnioski i sprzeciwy oraz decyzje wydane w wyniku ich rozpoznania,
 rubryka G - rejestracja międzynarodowa (adnotacja o rejestracji międzynarodowej na podstawie zgłoszenia lub rejestracji krajowej),
 rubryka H - datę unieważnienia lub datę i przyczynę wygaśnięcia prawa ochronnego, zastąpienie rejestracji krajowej rejestracją międzynarodową.

Uwaga: Publikacji podlegają: zmiana uprawnionego, zmiana nazwy uprawnionego, prawa ograniczające prawo ochronne, zmiana regulaminu znaku wspólnego, sprostowania istotnych pomyłek.

33417 2012 04 23 A. Wprowadzono zmianę uprawnionego przez wykreślenie wpisu: UNIVERSAL CITY STUDIOS LLLP, Universal, Stany Zjednoczone Ameryki i dokonanie wpisu: UNIVERSAL CITY STUDIOS LLC, Universal City, Stany Zjednoczone Ameryki.

35613 2012 04 23 A. Wprowadzono zmianę uprawnionego przez wykreślenie wpisu: Oris S.A., Hölstein, Szwajcaria i dokonanie wpisu: Oris Holeding AG, Hölstein, Szwajcaria.

41740 2012 04 23 A. Wprowadzono zmianę uprawnionego przez wykreślenie wpisu: SYNTHOS DWORY Sp. z o.o., Oświęcim, Polska 260133662 i dokonanie wpisu: SYNTHOS DWORY 7 SPÓŁKA Z OGRANICZONĄ ODPOWIEDZIALNOŚCIĄ SPÓŁKA KOMANDYTOWO-AKCYJNA, Oświęcim, Polska.

43775 2012 04 25 A. Wprowadzono zmianę uprawnionego przez wykreślenie wpisu: Opel Eisenach GmbH, Eisenach, Niemcy i dokonanie wpisu: Opel Special Vehicles GmbH, Ruesselsheim, Niemcy.

43776 2012 04 25 A. Wprowadzono zmianę uprawnionego przez wykreślenie wpisu: Opel Eisenach GmbH, Eisenach, Niemcy i dokonanie wpisu: Opel Special Vehicles GmbH, Ruesselsheim, Niemcy.

45518 2012 04 13 A. Wprowadzono zmianę uprawnionego przez wykreślenie wpisu: Tarchomińskie Zakłady Farmaceutyczne

„Polfa” Spółka Akcyjna, Warszawa, Polska i dokonanie wpisu: BIOFAKTOR spółka z ograniczoną odpowiedzialnością, Skierniewice, Polska.

47368 2012 04 13 A. Wprowadzono zmianę uprawnionego przez wykreślenie wpisu: Tarchomińskie Zakłady Farmaceutyczne „Polfa” Spółka Akcyjna, Warszawa, Polska i dokonanie wpisu: BIOFAKTOR spółka z ograniczoną odpowiedzialnością, Skierniewice, Polska.

48761 2012 04 23 A. Wprowadzono zmianę uprawnionego przez wykreślenie wpisu: SYNTHOS DWORY Sp. z o.o., Oświęcim, Polska 260133662 i dokonanie wpisu: SYNTHOS DWORY 7 SPÓŁKA Z OGRANICZONĄ ODPOWIEDZIALNOŚCIĄ SPÓŁKA KOMANDYTOWO-AKCYJNA, Oświęcim, Polska.

50741 2012 04 03 A. Wprowadzono zmianę uprawnionego przez wykreślenie wpisu: JEANNE LANVIN, Paryż, Francja i dokonanie wpisu: INTER PARFUMS S.A., Paryż, Francja.

51099 2012 04 26 A. Wprowadzono zmianę nazwy uprawnionego przez wykreślenie wpisu: Recip AB, Arsta, Szwecja i dokonanie wpisu: Recip Pharma AB, Arsta, Szwecja.

51099 2012 04 26 A. Wprowadzono zmianę nazwy uprawnionego przez wykreślenie wpisu: Recip Pharma AB, Arsta, Szwecja i dokonanie wpisu: Recipharm AB, Arsta, Szwecja.

51099 2012 04 26 A. Wprowadzono zmianę nazwy uprawnionego przez wykreślenie wpisu: Recipharm AB, Arsta, Szwecja i dokonanie wpisu: Recipharm AB (publ), Arsta, Szwecja.

51099 2012 04 26 A. Wprowadzono zmianę nazwy uprawnionego przez wykreślenie wpisu: Recipharm AB (publ), Arsta, Szwecja i dokonanie wpisu: RECIP AB, Solna, Szwecja.

51109 2012 04 13 A. Wprowadzono zmianę uprawnionego przez wykreślenie wpisu: Novartis AB, Bazylea, Szwajcaria i dokonanie wpisu: Recprdati Ireland Limited, Cork, Irlandia.

53944 2012 04 23 A. Wprowadzono zmianę uprawnionego przez wykreślenie wpisu: SYNTHOS DWORY Sp. z o.o., Oświęcim, Polska 260133662 i dokonanie wpisu: SYNTHOS DWORY 7 SPÓŁKA Z OGRANICZONĄ ODPOWIEDZIALNOŚCIĄ SPÓŁKA KOMANDYTOWO-AKCYJNA, Oświęcim, Polska.

55051 2012 04 19 A. Wprowadzono zmianę uprawnionego przez wykreślenie wpisu: TEVA KUTNO S.A., Kutno, Polska 610023500 i dokonanie wpisu: TEVA OPERATIONS POLAND SPÓŁKA Z OGRANICZONĄ ODPOWIEDZIALNOŚCIĄ, Warszawa, Polska 012230311.

55620 2012 04 04 A. Wprowadzono zmianę uprawnionego przez wykreślenie wpisu: Adolf Vogeley's Lebensmittelwerk, Hameln, Niemcy i dokonanie wpisu: Adolf Vogeley, Hameln, Niemcy.

55620 2012 04 04 A. Wprowadzono zmianę uprawnionego przez wykreślenie wpisu: Adolf Vogeley, Hameln, Niemcy i dokonanie wpisu: Adolf Vogeley KG, Hameln, Niemcy.

55620 2012 04 04 A. Wprowadzono zmianę uprawnionego przez wykreślenie wpisu: Adolf Vogeley KG, Hameln, Niemcy i dokonanie wpisu: Vogeley Lebensmittelwerk GmbH, Hameln, Niemcy.

55883 2012 04 19 A. Wprowadzono zmianę uprawnionego przez wykreślenie wpisu: TEVA KUTNO S.A., Kutno, Polska 610023500 i dokonanie wpisu: TEVA OPERATIONS POLAND SPÓŁKA Z OGRANICZONĄ ODPOWIEDZIALNOŚCIĄ, Warszawa, Polska 012230311.

56185 2012 04 19 A. Wprowadzono zmianę uprawnionego przez wykreślenie wpisu: TEVA KUTNO S.A., Kutno, Polska 610023500 i dokonanie wpisu: TEVA OPERATIONS POLAND SPÓŁKA Z OGRANICZONĄ ODPOWIEDZIALNOŚCIĄ, Warszawa, Polska 012230311.

58467 2012 04 19 A. Wprowadzono zmianę uprawnionego przez wykreślenie wpisu: TEVA KUTNO S.A., Kutno, Polska 610023500 i dokonanie wpisu: TEVA OPERATIONS POLAND SPÓŁKA Z OGRANICZONĄ ODPOWIEDZIALNOŚCIĄ, Warszawa, Polska 012230311.

58481 2012 04 23 A. Wprowadzono zmianę uprawnionego przez wykreślenie wpisu: SYNTHOS DWORY Sp. z o.o., Oświęcim, Polska 260133662 i dokonanie wpisu: SYNTHOS DWORY 7 SPÓŁKA Z OGRANICZONĄ ODPOWIEDZIALNOŚCIĄ SPÓŁKA KOMANDYTOWO-AKCYJNA, Oświęcim, Polska.

58878 2012 04 23 A. Wprowadzono zmianę uprawnionego przez wykreślenie wpisu: G.Pohl-Boskamp GmbH & Co., Hohenlockstedt, Niemcy i dokonanie wpisu: G.Pohl-Boskamp GmbH & Co.KG, Hohenlockstedt, Niemcy.

59358 2012 04 23 A. Wprowadzono zmianę uprawnionego przez wykreślenie wpisu: Safilo Societa Azionaria Fabbrica Italiana Lavorazione Occhiali, Pieve de Cadore, Włochy i dokonanie wpisu: SAFILO – SOCIETA' AZIONARIA FABRICA ITALIANA LAVORAZIONE OCCHIALI-S.P.A. (03626030286), Pieve de Cadore (Belluno), Włochy.

59358 2012 04 23 A. Wprowadzono zmianę nazwy uprawnionego przez wykreślenie wpisu: SAFILO – SOCIETA' AZIONARIA FABRICA ITALIANA LAVORAZIONE OCCHIALI-S.P.A. (03626030286), Pieve de Cadore (Belluno), Włochy i dokonanie wpisu: SAFILO – SOCIETA' AZIONARIA FABRICA ITALIANA LAVORAZIONE OCCHIALI-S.P.A. (03626030286), Pieve de Cadore (Belluno), Włochy.

60036 2012 04 19 A. Wprowadzono zmianę uprawnionego przez wykreślenie wpisu: TEVA KUTNO S.A., Kutno, Polska 610023500 i dokonanie wpisu: TEVA OPERATIONS POLAND SPÓŁKA Z OGRANICZONĄ ODPOWIEDZIALNOŚCIĄ, Warszawa, Polska 012230311.

60321 2012 04 19 A. Wprowadzono zmianę uprawnionego przez wykreślenie wpisu: TEVA KUTNO S.A., Kutno, Polska 610023500 i dokonanie wpisu: TEVA OPERATIONS POLAND SPÓŁKA Z OGRANICZONĄ ODPOWIEDZIALNOŚCIĄ, Warszawa, Polska 012230311.

60361 2012 04 23 A. Wprowadzono zmianę uprawnionego przez wykreślenie wpisu: Laboratoires Fumouze, Levallois Perret, Francja i dokonanie wpisu: SOFIBEL SAS, Levallois Perret, Francja.

62036 2012 04 05 A. Wprowadzono zmianę uprawnionego przez wykreślenie wpisu: Alcon, Inc., Hünenberg, Szwajcaria i dokonanie wpisu: Novartis AG, Basel, Szwajcaria.

62039 2012 04 05 A. Wprowadzono zmianę uprawnionego przez wykreślenie wpisu: Alcon, Inc., Hünenberg, Szwajcaria i dokonanie wpisu: Novartis AG, Basel, Szwajcaria.

62380 2012 04 19 A. Wprowadzono zmianę uprawnionego przez wykreślenie wpisu: TEVA KUTNO S.A., Kutno, Polska 610023500 i dokonanie wpisu: TEVA OPERATIONS POLAND SPÓŁKA Z OGRANICZONĄ ODPOWIEDZIALNOŚCIĄ, Warszawa, Polska 012230311.

62607 2012 04 05 A. Wprowadzono zmianę uprawnionego przez wykreślenie wpisu: Alcon, Inc., Hünenberg, Szwajcaria i dokonanie wpisu: Novartis AG, Basel, Szwajcaria.

62700 2012 04 19 A. Wprowadzono zmianę uprawnionego przez wykreślenie wpisu: TEVA KUTNO S.A., Kutno, Polska 610023500 i dokonanie wpisu: TEVA OPERATIONS POLAND SPÓŁKA Z OGRANICZONĄ ODPOWIEDZIALNOŚCIĄ, Warszawa, Polska 012230311.

63126 2012 04 19 A. Wprowadzono zmianę uprawnionego przez wykreślenie wpisu: TEVA KUTNO S.A., Kutno, Polska 610023500 i dokonanie wpisu: TEVA OPERATIONS POLAND SPÓŁKA Z OGRANICZONĄ ODPOWIEDZIALNOŚCIĄ, Warszawa, Polska 012230311.

64673 2012 04 11 D. Dokonano wpisu: W dniu 29 grudnia 2011 r. na podstawie postanowienia Sądu Rejonowego Lublin-Wschód w Lublinie z siedzibą w Świdniku Wydział VII Gospodarczy – Rejestru Zastawów (sygn. akt LU.VII.Ns-Rej.Za 7044/11/389) wpisano do Rejestru Zastawów pod pozycją 2289193 zastaw rejestrowy na prawie ochronnym udzielonym na znak towarowy R-64673

w celu zabezpieczenia wiarygodności przysługujących ING Bank N.V. Oddział w Londynie z siedzibą w Londynie (Wielka Brytania) wobec: Stock Polska Sp. z o.o., z siedzibą w Lublinie i OCM Luxembourg Spirits Holdings S.a.r.l. z siedzibą w Luksemburgu.

65106 2012 04 25 A. Wprowadzono zmianę uprawnionego przez wykreślenie wpisu: Noritsu Koki Co., Ltd., Wakayama, Japonia i dokonanie wpisu: NK Works Co., Ltd., Wakayama-shi, Japonia.

66216 2012 04 23 A. Wprowadzono zmianę uprawnionego przez wykreślenie wpisu: SYNTHOS DWORY Sp. z o.o., Oświęcim, Polska 260133662 i dokonanie wpisu: SYNTHOS DWORY 7 SPÓŁKA Z OGRANICZONĄ ODPOWIEDZIALNOŚCIĄ SPÓŁKA KOMANDYTOWO-AKCYJNA, Oświęcim, Polska.

66218 2012 04 23 A. Wprowadzono zmianę uprawnionego przez wykreślenie wpisu: Synthos Dwory Sp. z o.o., Oświęcim, Polska i dokonanie wpisu: SYNTHOS DWORY 7 SPÓŁKA Z OGRANICZONĄ ODPOWIEDZIALNOŚCIĄ SPÓŁKA KOMANDYTOWO-AKCYJNA, Oświęcim, Polska.

66852 2012 04 05 A. Wprowadzono zmianę uprawnionego przez wykreślenie wpisu: Alcon, Inc., Hünenberg, Szwajcaria i dokonanie wpisu: Novartis AG, Basel, Szwajcaria.

67160 2012 04 25 A. Wprowadzono zmianę uprawnionego przez wykreślenie wpisu: Eurand S.p.A., Pessanto Con Bornago, Włochy i dokonanie wpisu: APTALIS PHARMA S.R.L., Pessanto Con Bornago, Włochy.

68375 2012 04 25 A. Wprowadzono zmianę uprawnionego przez wykreślenie wpisu: Opel Eisenach GmbH, Eisenach, Niemcy i dokonanie wpisu: Opel Special Vehicles GmbH, Ruesselsheim, Niemcy.

68376 2012 04 25 A. Wprowadzono zmianę uprawnionego przez wykreślenie wpisu: Opel Eisenach GmbH, Eisenach, Niemcy i dokonanie wpisu: Opel Special Vehicles GmbH, Ruesselsheim, Niemcy.

68377 2012 04 25 A. Wprowadzono zmianę uprawnionego przez wykreślenie wpisu: Opel Eisenach GmbH, Eisenach, Niemcy i dokonanie wpisu: Opel Special Vehicles GmbH, Ruesselsheim, Niemcy.

68381 2012 04 25 A. Wprowadzono zmianę uprawnionego przez wykreślenie wpisu: Opel Eisenach GmbH, Eisenach, Niemcy i dokonanie wpisu: Opel Special Vehicles GmbH, Ruesselsheim, Niemcy.

68382 2012 04 25 A. Wprowadzono zmianę uprawnionego przez wykreślenie wpisu: Opel Eisenach GmbH, Eisenach, Niemcy i dokonanie wpisu: Opel Special Vehicles GmbH, Ruesselsheim, Niemcy.

68384 2012 04 25 A. Wprowadzono zmianę uprawnionego przez wykreślenie wpisu: Opel Eisenach GmbH, Eisenach, Niemcy i dokonanie wpisu: Opel Special Vehicles GmbH, Ruesselsheim, Niemcy.

68385 2012 04 25 A. Wprowadzono zmianę uprawnionego przez wykreślenie wpisu: Opel Eisenach GmbH, Eisenach, Niemcy i dokonanie wpisu: Opel Special Vehicles GmbH, Ruesselsheim, Niemcy.

69376 2012 04 25 A. Wprowadzono zmianę uprawnionego przez wykreślenie wpisu: Eurand S.p.A., Pessanto Con Bornago, Włochy i dokonanie wpisu: APTALIS PHARMA S.R.L., Pessanto Con Bornago, Włochy.

69453 2012 04 19 A. Wprowadzono zmianę uprawnionego przez wykreślenie wpisu: TEVA KUTNO S.A., Kutno, Polska 610023500 i dokonanie wpisu: TEVA OPERATIONS POLAND SPÓŁKA Z OGRANICZONĄ ODPOWIEDZIALNOŚCIĄ, Warszawa, Polska 012230311.

69458 2012 04 19 A. Wprowadzono zmianę uprawnionego przez wykreślenie wpisu: TEVA KUTNO S.A., Kutno, Polska

610023500 i dokonanie wpisu: TEVA OPERATIONS POLAND SPÓŁKA Z OGRANICZONĄ ODPOWIEDZIALNOŚCIĄ, Warszawa, Polska 012230311.

69593 2012 04 25 A. Wprowadzono zmianę uprawnionego przez wykreślenie wpisu: Opel Eisenach GmbH, Eisenach, Niemcy i dokonanie wpisu: Opel Special Vehicles GmbH, Ruesselsheim, Niemcy.

73920 2012 04 04 A. Wprowadzono zmianę uprawnionego przez wykreślenie wpisu: TMD Friction GmbH, Leverkusen, Niemcy i dokonanie wpisu: TMD Friction Services GmbH, Leverkusen, Niemcy.

74187 2012 04 23 A. Wprowadzono zmianę uprawnionego przez wykreślenie wpisu: American International Underwriters Corporation, Nowy Jork, Stany Zjednoczone Ameryki i dokonanie wpisu: AIU TECHNOLOGY AND OPERATIONS MANAGEMENT CORPORATION, Nowy Jork, Stany Zjednoczone Ameryki.

74187 2012 04 23 A. Wprowadzono zmianę uprawnionego przez wykreślenie wpisu: AIU TECHNOLOGY AND OPERATIONS MANAGEMENT CORPORATION, Nowy Jork, Stany Zjednoczone Ameryki i dokonanie wpisu: CHARTIS TECHNOLOGY AND OPERATIONS MANAGEMENT CORPORATION, Nowy Jork, Stany Zjednoczone Ameryki.

74326 2012 04 23 A. Wprowadzono zmianę uprawnionego przez wykreślenie wpisu: Schneekoppe GmbH & Co., Seevetal, Niemcy i dokonanie wpisu: Schneekoppe GmbH & Co. KG, Buchholz i.d.Nordheide, Niemcy.

74391 2012 04 04 A. Wprowadzono zmianę uprawnionego przez wykreślenie wpisu: Heinrich Bauer Zeitschriften Verlag KG, Hamburg, Niemcy i dokonanie wpisu: Heinrich Bauer Verlag KG, Hamburg, Niemcy.

74392 2012 04 04 A. Wprowadzono zmianę uprawnionego przez wykreślenie wpisu: Heinrich Bauer Verlag, Hamburg, Niemcy i dokonanie wpisu: Heinrich Bauer Verlag KG, Hamburg, Niemcy.

74392 2012 04 04 A. Wprowadzono zmianę uprawnionego przez wykreślenie wpisu: Heinrich Bauer Verlag KG, Hamburg, Niemcy i dokonanie wpisu: Heinrich Bauer Zeitschriften Verlag KG, Hamburg, Niemcy.

74393 2012 04 04 A. Wprowadzono zmianę uprawnionego przez wykreślenie wpisu: Heinrich Bauer Verlag, Hamburg, Niemcy i dokonanie wpisu: Heinrich Bauer Verlag KG, Hamburg, Niemcy.

74393 2012 04 04 A. Wprowadzono zmianę uprawnionego przez wykreślenie wpisu: Heinrich Bauer Verlag KG, Hamburg, Niemcy i dokonanie wpisu: Heinrich Bauer Zeitschriften Verlag KG, Hamburg, Niemcy.

74439 2012 04 05 A. Wprowadzono zmianę uprawnionego przez wykreślenie wpisu: ACTAVIS GROUP hf, Hafnarfjordur, Islandia i dokonanie wpisu: Actavis Group PTC ehf, Hafnarfjordur, Islandia.

74767 2012 04 23 A. Wprowadzono zmianę uprawnionego przez wykreślenie wpisu: ORIENT S.p.A., Torino, Włochy i dokonanie wpisu: CLADIUN S.R.L., Turyn, Włochy.

74767 2012 04 23 A. Wprowadzono zmianę uprawnionego przez wykreślenie wpisu: CLADIUN S.R.L., Turyn, Włochy i dokonanie wpisu: CLADIUM S.P.A., Turyn, Włochy.

74767 2012 04 23 A. Wprowadzono zmianę nazwy uprawnionego przez wykreślenie wpisu: CLADIUN S.P.A., Turyn, Włochy i dokonanie wpisu: DE FONSECA S.P.A., Turyn, Włochy.

74767 2012 04 23 A. Wprowadzono zmianę siedziby uprawnionego przez wykreślenie wpisu: DE FONSECA S.P.A., Turyn, Włochy i dokonanie wpisu: DE FONSECA S.P.A., Leini, Włochy.

75376 2012 04 25 A. Wprowadzono zmianę siedziby uprawnionego przez wykreślenie wpisu: MOULINEX, Bagnolet, Francja i dokonanie wpisu: MOULINEX, Paryż, Francja.

75376 2012 04 25 A. Wprowadzono zmianę siedziby uprawnionego przez wykreślenie wpisu: MOULINEX, Paryż, Francja i dokonanie wpisu: MOULINEX, Cormelles de Royal, Francja.

75376 2012 04 25 A. Wprowadzono zmianę siedziby uprawnionego przez wykreślenie wpisu: MOULINEX, Cormelles de Royal, Francja i dokonanie wpisu: MOULINEX, Paryż La Defense, Francja.

75376 2012 04 25 A. Wprowadzono zmianę uprawnionego przez wykreślenie wpisu: MOULINEX, Paryż La Defense, Francja i dokonanie wpisu: SEB S.A., Ecully, Francja.

75610 2012 04 24 A. Wprowadzono zmianę nazwy uprawnionego przez wykreślenie wpisu: SONY MUSIC PUBLISHING POLAND SPÓŁKA Z OGRANICZONĄ ODPOWIEDZIALNOŚCIĄ, Warszawa, Polska 012702610 i dokonanie wpisu: SM PUBLISHING (POLAND) SPÓŁKA Z OGRANICZONĄ ODPOWIEDZIALNOŚCIĄ, Warszawa, Polska 012702610.

75680 2012 04 11 A. Wprowadzono zmianę uprawnionego przez wykreślenie wpisu: HJ HEINZ POLSKA S.A., Pudliszki, Polska i dokonanie wpisu: HJ HEINZ MARKETING POLSKA SPÓŁKA Z OGRANICZONĄ ODPOWIEDZIALNOŚCIĄ, Warszawa, Polska 121423882.

76023 2012 04 23 A. Wprowadzono zmianę uprawnionego przez wykreślenie wpisu: THE RIVAL COMPANY, Kansas City, Stany Zjednoczone Ameryki i dokonanie wpisu: THE HOLMES GROUP, INC., Milord, Stany Zjednoczone Ameryki.

76023 2012 04 23 A. Wprowadzono zmianę uprawnionego przez wykreślenie wpisu: THE HOLMES GROUP, INC., Milord, Stany Zjednoczone Ameryki i dokonanie wpisu: JCS/HG, LLC, Milord, Stany Zjednoczone Ameryki.

76023 2012 04 23 A. Wprowadzono zmianę uprawnionego przez wykreślenie wpisu: JCS/HG, LLC, Milord, Stany Zjednoczone Ameryki i dokonanie wpisu: SUNBEAM PRODUCTS, INC., Boca Raton, Stany Zjednoczone Ameryki.

76166 2012 04 23 A. Wprowadzono zmianę uprawnionego przez wykreślenie wpisu: American International Underwriters Corporation, Nowy Jork, Stany Zjednoczone Ameryki i dokonanie wpisu: AIU TECHNOLOGY AND OPERATIONS MANAGEMENT CORPORATION, Nowy Jork, Stany Zjednoczone Ameryki.

76166 2012 04 23 A. Wprowadzono zmianę uprawnionego przez wykreślenie wpisu: AIU TECHNOLOGY AND OPERATIONS MANAGEMENT CORPORATION, Nowy Jork, Stany Zjednoczone Ameryki i dokonanie wpisu: CHARTIS TECHNOLOGY AND OPERATIONS MANAGEMENT CORPORATION, Nowy Jork, Stany Zjednoczone Ameryki.

76177 2012 04 04 A. Wprowadzono zmianę uprawnionego przez wykreślenie wpisu: JOOP! GmbH, Hamburg, Niemcy i dokonanie wpisu: JOOP! GmbH & Co. KG, Hamburg, Niemcy.

76177 2012 04 04 A. Wprowadzono zmianę uprawnionego przez wykreślenie wpisu: JOOP! GmbH & Co. KG, Hamburg, Niemcy i dokonanie wpisu: Strellson AG, Kreuzlingen, Szwajcaria.

76602 2012 04 19 A. Wprowadzono zmianę uprawnionego przez wykreślenie wpisu: TEVA KUTNO S.A., Kutno, Polska 610023500 i dokonanie wpisu: TEVA OPERATIONS POLAND SPÓŁKA Z OGRANICZONĄ ODPOWIEDZIALNOŚCIĄ, Warszawa, Polska 012230311.

77115 2012 04 25 A. Wprowadzono zmianę uprawnionego przez wykreślenie wpisu: LUCENT TECHNOLOGIES INC., Murray Hill, Stany Zjednoczone Ameryki i dokonanie wpisu: ALCATEL-LUCENT USA INC., Murray Hill, Stany Zjednoczone Ameryki.

77159 2012 04 25 A. Wprowadzono zmianę uprawnionego przez wykreślenie wpisu: Asahi Denka Kogyo Kabushiki Kaisha, Toki, Japonia i dokonanie wpisu: ADEKA CORPORATION, Tokio, Japonia.

77210 2012 04 25 A. Wprowadzono zmianę siedziby uprawnionego przez wykreślenie wpisu: DIM S.A., Autun, Francja i dokonanie wpisu: DIM S.A., Levallois-Perret, Francja.

77210 2012 04 25 A. Wprowadzono zmianę uprawnionego przez wykreślenie wpisu: DIM S.A., Levallois-Perret, Francja i dokonanie wpisu: DIM Group, Levallois-Perret, Francja.

77210 2012 04 25 A. Wprowadzono zmianę nazwy uprawnionego przez wykreślenie wpisu: DIM Group, Levallois-Perret, Francja i dokonanie wpisu: DIM, Levallois-Perret, Francja.

77210 2012 04 25 A. Wprowadzono zmianę siedziby uprawnionego przez wykreślenie wpisu: DIM, Levallois-Perret, Francja i dokonanie wpisu: DIM, Rueil Malmaison, Francja.

77248 2012 04 25 A. Wprowadzono zmianę siedziby uprawnionego przez wykreślenie wpisu: DIM S.A., Autun, Francja i dokonanie wpisu: DIM S.A., Levallois-Perret, Francja.

77248 2012 04 25 A. Wprowadzono zmianę uprawnionego przez wykreślenie wpisu: DIM S.A., Levallois-Perret, Francja i dokonanie wpisu: DIM Group, Levallois-Perret, Francja.

77248 2012 04 25 A. Wprowadzono zmianę nazwy uprawnionego przez wykreślenie wpisu: DIM Group, Levallois-Perret, Francja i dokonanie wpisu: DIM, Levallois-Perret, Francja.

77248 2012 04 25 A. Wprowadzono zmianę siedziby uprawnionego przez wykreślenie wpisu: DIM, Levallois-Perret, Francja i dokonanie wpisu: DIM, Rueil Malmaison, Francja.

78587 2012 04 05 A. Wprowadzono zmianę uprawnionego przez wykreślenie wpisu: E.I. du Pont de Nemours and Company /Delaware Corporation/, Wilmington, Stany Zjednoczone Ameryki i dokonanie wpisu: Merck Sharp & Dohme Corp., Whitehouse Station, Stany Zjednoczone Ameryki.

78925 2012 04 25 A. Wprowadzono zmianę siedziby uprawnionego przez wykreślenie wpisu: Seton Products Limited, Oldham, Wielka Brytania i dokonanie wpisu: Seton Products Limited, Knutsford, Wielka Brytania.

78925 2012 04 25 A. Wprowadzono zmianę siedziby uprawnionego przez wykreślenie wpisu: Seton Products Limited, Knutsford, Wielka Brytania i dokonanie wpisu: Seton Products Limited, Londyn, Wielka Brytania.

78925 2012 04 25 A. Wprowadzono zmianę nazwy siedziby uprawnionego przez wykreślenie wpisu: Seton Products Limited, Londyn, Wielka Brytania i dokonanie wpisu: Sonet Products Limited, Slough, Wielka Brytania.

78925 2012 04 25 A. Wprowadzono zmianę uprawnionego przez wykreślenie wpisu: Sonet Products Limited, Slough, Wielka Brytania i dokonanie wpisu: LRC Products Limited, Slough, Wielka Brytania.

78926 2012 04 25 A. Wprowadzono zmianę siedziby uprawnionego przez wykreślenie wpisu: Seton Products Limited, Oldham, Wielka Brytania i dokonanie wpisu: Seton Products Limited, Knutsford, Wielka Brytania.

78926 2012 04 25 A. Wprowadzono zmianę siedziby uprawnionego przez wykreślenie wpisu: Seton Products Limited, Knutsford, Wielka Brytania i dokonanie wpisu: Seton Products Limited, Londyn, Wielka Brytania.

78926 2012 04 25 A. Wprowadzono zmianę nazwy i siedziby uprawnionego przez wykreślenie wpisu: Seton Products Limited, Londyn, Wielka Brytania i dokonanie wpisu: Sonet Products Limited, Slough, Wielka Brytania.

78926 2012 04 25 A. Wprowadzono zmianę uprawnionego przez wykreślenie wpisu: Sonet Products Limited, Slough, Wielka Brytania i dokonanie wpisu: LRC Products Limited, Slough, Wielka Brytania.

79751 2012 04 05 A. Wprowadzono zmianę uprawnionego przez wykreślenie wpisu: PFIZER ENTERPRISES SARL, Luksemburg, Luksemburg i dokonanie wpisu: PHIVCO UK II Limited, Brentford, Wielka Brytania.

79989 2012 04 25 A. Wprowadzono zmianę siedziby uprawnionego przez wykreślenie wpisu: LUCENT TECHNOLOGIES INC., Murray Hill, Stany Zjednoczone Ameryki i dokonanie wpisu: ALCA-TEL-LUCENT USA INC., Murray Hill, Stany Zjednoczone Ameryki.

80960 2012 04 24 A. Wprowadzono zmianę uprawnionego przez wykreślenie wpisu: PROSPER Spółka Akcyjna, Warszawa, Polska i dokonanie wpisu: BRAND MANAGEMENT 2 SPÓŁKA Z OGRANICZONĄ ODPOWIEDZIALNOŚCIĄ, Toruń, Polska 142741841.

81674 2012 04 25 A. Wprowadzono zmianę siedziby uprawnionego przez wykreślenie wpisu: Seton Products Limited, Oldham, Wielka Brytania i dokonanie wpisu: Seton Products Limited, Knutsford, Wielka Brytania.

81674 2012 04 25 A. Wprowadzono zmianę siedziby uprawnionego przez wykreślenie wpisu: Seton Products Limited, Knutsford, Wielka Brytania i dokonanie wpisu: Seton Products Limited, Londyn, Wielka Brytania.

81674 2012 04 25 A. Wprowadzono zmianę nazwy i siedziby uprawnionego przez wykreślenie wpisu: Seton Products Limited, Londyn, Wielka Brytania i dokonanie wpisu: Sonet Products Limited, Slough, Wielka Brytania.

81674 2012 04 25 A. Wprowadzono zmianę uprawnionego przez wykreślenie wpisu: Sonet Products Limited, Slough, Wielka Brytania i dokonanie wpisu: LRC Products Limited, Slough, Wielka Brytania.

81818 2012 04 13 A. Wprowadzono zmianę siedziby uprawnionego przez wykreślenie wpisu: Novus International, Inc., Sy.Louis, Stany Zjednoczone Ameryki i dokonanie wpisu: Novus International, Inc., St.Charles, Stany Zjednoczone Ameryki.

82337 2012 04 13 A. Wprowadzono zmianę uprawnionego przez wykreślenie wpisu: BLAND Jan Puchajda, Augustów, Polska 200181952 i dokonanie wpisu: MARIA BLAND Sp. z o.o., Białystok, Polska.

82966 2012 04 24 A. Wprowadzono zmianę uprawnionego przez wykreślenie wpisu: Henryk Włodzimierz Wojtyra, Dęblin, Polska i dokonanie wpisu: SYRIS AMERICA, INC., Toronto, Kanada.

84174 2012 04 23 A. Wprowadzono zmianę uprawnionego przez wykreślenie wpisu: FELIX The Nut Company GmbH & Co. KG., Schwerte, Niemcy i dokonanie wpisu: FELIX GmbH & Co. KG., Schwerte, Niemcy.

84410 2012 04 05 A. Wprowadzono zmianę uprawnionego przez wykreślenie wpisu: Alcon, Inc., Hünenberg, Szwajcaria i dokonanie wpisu: Novartis AG, Basel, Szwajcaria.

86354 2012 04 25 A. Wprowadzono zmianę siedziby uprawnionego przez wykreślenie wpisu: Seton Products Limited, Oldham, Wielka Brytania i dokonanie wpisu: Seton Products Limited, Knutsford, Wielka Brytania.

86354 2012 04 25 A. Wprowadzono zmianę nazwy i siedziby uprawnionego przez wykreślenie wpisu: Seton Products Limited, Londyn, Wielka Brytania i dokonanie wpisu: Sonet Products Limited, Slough, Wielka Brytania.

86354 2012 04 25 A. Wprowadzono zmianę uprawnionego przez wykreślenie wpisu: Sonet Products Limited, Slough, Wielka Brytania i dokonanie wpisu: LRC Products Limited, Slough, Wielka Brytania.

89102 2012 04 19 A. Wprowadzono zmianę uprawnionego przez wykreślenie wpisu: TEVA KUTNO, Kutno, Polska 610023500 i dokonanie wpisu: TEVA OPERATIONS POLAND SPÓŁKA Z OGRANICZONĄ ODPOWIEDZIALNOŚCIĄ, Warszawa, Polska 012230311.

89103 2012 04 19 A. Wprowadzono zmianę uprawnionego przez wykreślenie wpisu: TEVA KUTNO S.A., Kutno, Polska 610023500 i dokonanie wpisu: TEVA OPERATIONS POLAND SPÓŁKA Z OGRANICZONĄ ODPOWIEDZIALNOŚCIĄ, Warszawa, Polska 012230311.

89840 2012 04 05 A. Wprowadzono zmianę uprawnionego przez wykreślenie wpisu: E.I. du Pont de Nemours and Company/ /Delaware Corporation/, Wilmington, Stany Zjednoczone Ameryki i dokonanie wpisu: Merck Sharp & Dohme Corp., Whitehouse Station, Stany Zjednoczone Ameryki.

92089 2012 04 11 A. Wprowadzono zmianę uprawnionego przez wykreślenie wpisu: HJ HEINZ POLSKA S.A., Pudliszki, Polska i dokonanie wpisu: HJ HEINZ MARKETING POLSKA SPÓŁKA Z OGRANICZONĄ ODPOWIEDZIALNOŚCIĄ, Warszawa, Polska 121423882

92656 2012 04 13 A. Wprowadzono zmianę uprawnionego przez wykreślenie wpisu: POLFA Tarchomińskie Zakłady Farmaceutyczne Spółka Akcyjna, Warszawa, Polska i dokonanie wpisu: BIOFAKTOR spółka z ograniczona odpowiedzialnością, Skierniewice, Polska.

94029 2012 04 19 A. Wprowadzono zmianę uprawnionego przez wykreślenie wpisu: TEVA KUTNO S.A., Kutno, Polska 610023500 i dokonanie wpisu: TEVA OPERATIONS POLAND SPÓŁKA Z OGRANICZONĄ ODPOWIEDZIALNOŚCIĄ, Warszawa, Polska 012230311.

94515 2012 04 19 A. Wprowadzono zmianę uprawnionego przez wykreślenie wpisu: TEVA KUTNO S.A., Kutno, Polska 610023500 i dokonanie wpisu: TEVA OPERATIONS POLAND SPÓŁKA Z OGRANICZONĄ ODPOWIEDZIALNOŚCIĄ, Warszawa, Polska 012230311.

95759 2012 04 05 A. Wprowadzono zmianę uprawnionego przez wykreślenie wpisu: Alcon, Inc., Hünenberg, Szwajcaria i dokonanie wpisu: Novartis AG, Basel, Szwajcaria.

97475 2012 04 19 A. Wprowadzono zmianę uprawnionego przez wykreślenie wpisu: TEVA KUTNO S.A., Kutno, Polska 610023500 i dokonanie wpisu: TEVA OPERATIONS POLAND SPÓŁKA Z OGRANICZONĄ ODPOWIEDZIALNOŚCIĄ, Warszawa, Polska 012230311.

99749 2012 04 19 A. Wprowadzono zmianę uprawnionego przez wykreślenie wpisu: TEVA KUTNO S.A., Kutno, Polska 610023500 i dokonanie wpisu: TEVA OPERATIONS POLAND SPÓŁKA Z OGRANICZONĄ ODPOWIEDZIALNOŚCIĄ, Warszawa, Polska 012230311.

99807 2012 04 11 A. Wprowadzono zmianę uprawnionego przez wykreślenie wpisu: Laboratoires Besins International, Paryż, Francja i dokonanie wpisu: BESINS HEALTHCARE LUXEMBOURG S.A.R.L., Luksemburg, Luksemburg.

101887 2012 04 23 A. Wprowadzono zmianę uprawnionego przez wykreślenie wpisu: 3 Com Corporation (Delaware Corporation), Santa Clara, Stany Zjednoczone Ameryki i dokonanie wpisu: Hewlett – Packard Company, Palo Alto, Stany Zjednoczone Ameryki.

101887 2012 04 23 A. Wprowadzono zmianę uprawnionego przez wykreślenie wpisu: Hewlett – Packard Company, Palo Alto, Stany Zjednoczone Ameryki i dokonanie wpisu: Hewlett – Packard Development Company, L.P. Houston, Stany Zjednoczone Ameryki.

102481 2012 04 13 A. Wprowadzono zmianę uprawnionego przez wykreślenie wpisu: Tarchomińskie Zakłady Farmaceutyczne POLFA Spółka Akcyjna, Warszawa, Polska 010721743 i dokonanie wpisu: BIOFAKTOR spółka z o.o., Skierniewice, Polska.

103263 2012 04 25 A. Wprowadzono zmianę uprawnionego przez wykreślenie wpisu: Noritsu Koki Co., Ltd., Wakayma-Ken, Japonia i dokonanie wpisu: NK Works Co., Ltd., Wakayma-shi, Japonia.

106033 2012 04 23 A. Wprowadzono zmianę uprawnionego przez wykreślenie wpisu: UNIVERSAL CITY STUDIOS LLLP, Universal City, Stany Zjednoczone Ameryki i dokonanie wpisu: UNIVERSAL CITY STUDIOS LLC, Universal City, Stany Zjednoczone Ameryki.

106411 2012 04 03 A. Wprowadzono zmianę siedziby uprawnionego przez wykreślenie wpisu: Adamed Consumer Healthcare

SA, Tuszyn, Polska 008027620 i dokonanie wpisu: ADAMED CONSUMER HEALTHCARE SPÓŁKA AKCYJNA, Pieńków, Polska 008027620.

107527 2012 04 03 A. Wprowadzono zmianę uprawnionego przez wykreślenie wpisu: HJ HEINZ POLSKA S.A., Pudliszki, Polska i dokonanie wpisu: HJ HEINZ MARKETING POLSKA Sp. z o.o., Warszawa, Polska.

107565 2012 04 03 A. Wprowadzono zmianę uprawnionego przez wykreślenie wpisu: HJ HEINZ POLSKA S.A., Pudliszki, Polska i dokonanie wpisu: HJ HEINZ MARKETING POLSKA Sp. z o.o., Warszawa, Polska.

107566 2012 04 03 A. Wprowadzono zmianę uprawnionego przez wykreślenie wpisu: HJ HEINZ POLSKA S.A., Pudliszki, Polska i dokonanie wpisu: HJ HEINZ MARKETING POLSKA Sp. z o.o., Warszawa, Polska.

107579 2012 04 03 A. Wprowadzono zmianę uprawnionego przez wykreślenie wpisu: HJ HEINZ POLSKA S.A., Pudliszki, Polska i dokonanie wpisu: HJ HEINZ MARKETING POLSKA Sp. z o.o., Warszawa, Polska.

108622 2012 04 26 A. Wprowadzono zmianę nazwy uprawnionego przez wykreślenie wpisu: Altadis Polska S.A., Radom, Polska i dokonanie wpisu: IMPERIAL TOBACCO POLSKA MANUFACTURING SPÓŁKA AKCYJNA, Radom, Polska 670722645.

108693 2012 04 24 A. Wprowadzono zmianę uprawnionego przez wykreślenie wpisu: HJ HEINZ POLSKA S.A., Pudliszki, Polska i dokonanie wpisu: HJ HEINZ MARKETING POLSKA SPÓŁKA Z OGRANICZONĄ ODPOWIEDZIALNOŚCIĄ, Warszawa, Polska 121423882

108694 2012 04 24 A. Wprowadzono zmianę uprawnionego przez wykreślenie wpisu: HJ Heinz Polska S.A., Pudliszki, Polska 410228154 i dokonanie wpisu: HJ HEINZ MARKETING POLSKA SPÓŁKA Z OGRANICZONĄ ODPOWIEDZIALNOŚCIĄ, Warszawa, Polska 121423882

110484 2012 04 11 A. Wprowadzono zmianę uprawnionego przez wykreślenie wpisu: ROBINSON EUROPE Spółka z o.o., Bielsko-Biała, Polska 002429322 i dokonanie wpisu: ROBINSON EUROPE SPÓŁKA AKCYJNA, Bielsko-Biała, Polska 002429322.

111066 2012 04 23 A. Wprowadzono zmianę nazwy uprawnionego przez wykreślenie wpisu: Eichter Gedeon Vegyészeti Gyár Rt., Budapeszt, Węgry i dokonanie wpisu: Richter Gedeon Vegyészeti Gyár Nyilvánosán Működő Rt., Budapeszt, Węgry.

111772 2012 04 19 A. Wprowadzono zmianę uprawnionego przez wykreślenie wpisu: TEVA KUTNO S.A., Kutno, Polska 610023500 i dokonanie wpisu: TEVA OPERATIONS POLAND SPÓŁKA Z OGRANICZONĄ ODPOWIEDZIALNOŚCIĄ, Warszawa, Polska 012230311.

111773 2012 04 19 A. Wprowadzono zmianę uprawnionego przez wykreślenie wpisu: TEVA KUTNO S.A., Kutno, Polska 610023500 i dokonanie wpisu: TEVA OPERATIONS POLAND SPÓŁKA Z OGRANICZONĄ ODPOWIEDZIALNOŚCIĄ, Warszawa, Polska 012230311.

113352 2012 04 23 A. Wprowadzono zmianę uprawnionego przez wykreślenie wpisu: UNIVERSAL CITY STUDIOS LLLP, Universal, Stany Zjednoczone Ameryki i dokonanie wpisu: UNIVERSAL CITY STUDIOS LLC, Universal City, Stany Zjednoczone Ameryki.

113375 2012 04 25 A. Wprowadzono zmianę uprawnionego przez wykreślenie wpisu: Opel Eisenach GmbH, Eisenach, Niemcy i dokonanie wpisu: Opel Special Vehicles GmbH, Ruesselsheim, Niemcy.

114453 2012 04 26 A. Wprowadzono zmianę siedziby uprawnionego przez wykreślenie wpisu: Seton Products Limited, Oldham, Wielka Brytania i dokonanie wpisu: Seton Products Limited, Knutsford, Wielka Brytania.

114453 2012 04 26 A. Wprowadzono zmianę siedziby uprawnionego przez wykreślenie wpisu: Seton Products Limited, Knuts-

ford, Wielka Brytania i dokonanie wpisu: Seton Products Limited, Londyn, Wielka Brytania.

114453 2012 04 26 A. Wprowadzono zmianę nazwy i siedziby uprawnionego przez wykreślenie wpisu: Seton Products Limited, Londyn, Wielka Brytania i dokonanie wpisu: Sonet Products Limited, Slough, Wielka Brytania.

114453 2012 04 26 A. Wprowadzono zmianę uprawnionego przez wykreślenie wpisu: Sonet Products Limited, Slough, Wielka Brytania i dokonanie wpisu: LRC Products Limited, Slough, Wielka Brytania.

117014 2012 04 26 A. Wprowadzono zmianę uprawnionego przez wykreślenie wpisu: „BACHA” SPÓŁKA Z OGRANICZONĄ ODPOWIEDZIALNOŚCIĄ, Warszawa, Polska i dokonanie wpisu: BACHA POLSKA SPÓŁKA Z OGRANICZONĄ ODPOWIEDZIALNOŚCIĄ, Warszawa, Polska 140787247.

117422 2012 04 26 A. Wprowadzono zmianę nazwy uprawnionego przez wykreślenie wpisu: Altadis Polska S.A., Radom, Polska i dokonanie wpisu: IMPERIAL TOBACCO POLSKA MANUFACTURING SPÓŁKA AKCYJNA, Radom, Polska 670722645.

117423 2012 04 26 A. Wprowadzono zmianę nazwy uprawnionego przez wykreślenie wpisu: Altadis Polska S.A., Radom, Polska i dokonanie wpisu: IMPERIAL TOBACCO POLSKA MANUFACTURING SPÓŁKA AKCYJNA, Radom, Polska 670722645.

117436 2012 04 26 A. Wprowadzono zmianę nazwy uprawnionego przez wykreślenie wpisu: Altadis Polska S.A., Radom, Polska i dokonanie wpisu: IMPERIAL TOBACCO POLSKA MANUFACTURING SPÓŁKA AKCYJNA, Radom, Polska 670722645.

117452 2012 04 19 A. Wprowadzono zmianę uprawnionego przez wykreślenie wpisu: TEVA KUTNO Spółka Akcyjna, Kutno, Polska 610023500 i dokonanie wpisu: TEVA OPERATIONS POLAND SPÓŁKA Z OGRANICZONĄ ODPOWIEDZIALNOŚCIĄ, Warszawa, Polska 012230311.

117453 2012 04 19 A. Wprowadzono zmianę uprawnionego przez wykreślenie wpisu: TEVA KUTNO Spółka Akcyjna, Kutno, Polska 610023500 i dokonanie wpisu: TEVA OPERATIONS POLAND SPÓŁKA Z OGRANICZONĄ ODPOWIEDZIALNOŚCIĄ, Warszawa, Polska 012230311.

117454 2012 04 19 A. Wprowadzono zmianę uprawnionego przez wykreślenie wpisu: TEVA KUTNO Spółka Akcyjna, Kutno, Polska 610023500 i dokonanie wpisu: TEVA OPERATIONS POLAND SPÓŁKA Z OGRANICZONĄ ODPOWIEDZIALNOŚCIĄ, Warszawa, Polska 012230311.

117456 2012 04 19 A. Wprowadzono zmianę uprawnionego przez wykreślenie wpisu: TEVA KUTNO Spółka Akcyjna, Kutno, Polska 610023500 i dokonanie wpisu: TEVA OPERATIONS POLAND SPÓŁKA Z OGRANICZONĄ ODPOWIEDZIALNOŚCIĄ, Warszawa, Polska 012230311.

118071 2012 04 26 A. Wprowadzono zmianę nazwy uprawnionego przez wykreślenie wpisu: Altadis Polska S.A., Radom, Polska i dokonanie wpisu: IMPERIAL TOBACCO POLSKA MANUFACTURING SPÓŁKA AKCYJNA, Radom, Polska 670722645.

118395 2012 04 13 A. Wprowadzono zmianę uprawnionego przez wykreślenie wpisu: INDYKPOL BRAND Sp. z o.o., Warszawa, Polska 142744673 i dokonanie wpisu: INDYKPOL BRAND MANAGEMENT Sp. z o.o. Sp.k., Warszawa, Polska.

119847 2012 04 26 A. Wprowadzono zmianę nazwy uprawnionego przez wykreślenie wpisu: Altadis Polska S.A., Radom, Polska i dokonanie wpisu: IMPERIAL TOBACCO POLSKA MANUFACTURING SPÓŁKA AKCYJNA, Radom, Polska 670722645.

119848 2012 04 26 A. Wprowadzono zmianę nazwy uprawnionego przez wykreślenie wpisu: Altadis Polska S.A., Radom, Polska i dokonanie wpisu: IMPERIAL TOBACCO POLSKA MANUFACTURING SPÓŁKA AKCYJNA, Radom, Polska 670722645.

119849 2012 04 26 A. Wprowadzono zmianę nazwy uprawnionego przez wykreślenie wpisu: Altadis Polska S.A., Radom, Polska i dokonanie wpisu: IMPERIAL TOBACCO POLSKA MANUFACTURING SPÓŁKA AKCYJNA, Radom, Polska 670722645.

119850 2012 04 26 A. Wprowadzono zmianę nazwy uprawnionego przez wykreślenie wpisu: Altadis Polska S.A., Radom, Polska i dokonanie wpisu: IMPERIAL TOBACCO POLSKA MANUFACTURING SPÓŁKA AKCYJNA, Radom, Polska 670722645.

120099 2012 04 26 A. Wprowadzono zmianę nazwy uprawnionego przez wykreślenie wpisu: Altadis Polska S.A., Radom, Polska i dokonanie wpisu: IMPERIAL TOBACCO POLSKA MANUFACTURING SPÓŁKA AKCYJNA, Radom, Polska 670722645.

120100 2012 04 26 A. Wprowadzono zmianę nazwy uprawnionego przez wykreślenie wpisu: Altadis Polska S.A., Radom, Polska i dokonanie wpisu: IMPERIAL TOBACCO POLSKA MANUFACTURING SPÓŁKA AKCYJNA, Radom, Polska 670722645.

120231 2012 04 23 A. Wprowadzono zmianę uprawnionego przez wykreślenie wpisu: UNIVERSAL CITY STUDIOS LLLP, Universal, Stany Zjednoczone Ameryki i dokonanie wpisu: UNIVERSAL CITY STUDIOS LLC, Universal City, Stany Zjednoczone Ameryki.

121212 2012 04 26 A. Wprowadzono zmianę nazwy uprawnionego przez wykreślenie wpisu: Altadis Polska S.A., Radom, Polska i dokonanie wpisu: IMPERIAL TOBACCO POLSKA MANUFACTURING SPÓŁKA AKCYJNA, Radom, Polska 670722645.

121378 2012 04 23 A. Wprowadzono zmianę uprawnionego przez wykreślenie wpisu: UNIVERSAL CITY STUDIOS LLLP, Universal, Stany Zjednoczone Ameryki i dokonanie wpisu: UNIVERSAL CITY STUDIOS LLC, Universal City, Stany Zjednoczone Ameryki.

121213 2012 04 26 A. Wprowadzono zmianę nazwy uprawnionego przez wykreślenie wpisu: Altadis Polska S.A., Radom, Polska i dokonanie wpisu: IMPERIAL TOBACCO POLSKA MANUFACTURING SPÓŁKA AKCYJNA, Radom, Polska 670722645.

123014 2012 04 13 A. Wprowadzono zmianę uprawnionego przez wykreślenie wpisu: Inter-Europol Piekarnia Szwajcarska Spółka Akcyjna, Marki, Polska 001391853 i dokonanie wpisu: STABILIA SPÓŁKA Z OGRANICZONĄ ODPOWIEDZIALNOŚCIĄ, Warszawa, Polska.

123681 2012 04 26 A. Wprowadzono zmianę nazwy uprawnionego przez wykreślenie wpisu: Altadis Polska S.A., Radom, Polska i dokonanie wpisu: IMPERIAL TOBACCO POLSKA MANUFACTURING SPÓŁKA AKCYJNA, Radom, Polska 670722645.

123808 2012 04 26 A. Wprowadzono zmianę nazwy uprawnionego przez wykreślenie wpisu: Altadis Polska Spółka Akcyjna, Radom, Polska i dokonanie wpisu: IMPERIAL TOBACCO POLSKA MANUFACTURING SPÓŁKA AKCYJNA, Radom, Polska 670722645.

123809 2012 04 26 A. Wprowadzono zmianę nazwy uprawnionego przez wykreślenie wpisu: Altadis Polska Spółka Akcyjna, Radom, Polska i dokonanie wpisu: IMPERIAL TOBACCO POLSKA MANUFACTURING SPÓŁKA AKCYJNA, Radom, Polska 670722645.

124117 2012 04 23 A. Wprowadzono zmianę uprawnionego przez wykreślenie wpisu: SYNTHOS DWORY Sp. z o.o., Oświęcim, Polska 260133662 i dokonanie wpisu: SYNTHOS DWORY 7 SPÓŁKA Z OGRANICZONĄ ODPOWIEDZIALNOŚCIĄ SPÓŁKA KOMANDYTOWO-AKCYJNA, Oświęcim, Polska.

124118 2012 04 23 A. Wprowadzono zmianę uprawnionego przez wykreślenie wpisu: Synthos Dwory Sp. z o.o., Oświęcim, Polska 260133662 i dokonanie wpisu: SYNTHOS DWORY 7 SPÓŁKA Z OGRANICZONĄ ODPOWIEDZIALNOŚCIĄ SPÓŁKA KOMANDYTOWO-AKCYJNA, Oświęcim, Polska.

124261 2012 04 03 A. Wprowadzono zmianę uprawnionego przez wykreślenie wpisu: HJ HEINZ POLSKA S.A., Pudliszki, Polska i dokonanie wpisu: HJ HEINZ MARKETING POLSKA Sp. z o.o., Warszawa, Polska.

124462 2012 04 26 A. Wprowadzono zmianę nazwy uprawnionego przez wykreślenie wpisu: Altadis Polska S.A., Radom, Polska i dokonanie wpisu: IMPERIAL TOBACCO POLSKA MANUFACTURING SPÓŁKA AKCYJNA, Radom, Polska 670722645.

124725 2012 04 26 A. Wprowadzono zmianę nazwy uprawnionego przez wykreślenie wpisu: Altadis Polska S.A., Radom, Polska i dokonanie wpisu: IMPERIAL TOBACCO POLSKA MANUFACTURING SPÓŁKA AKCYJNA, Radom, Polska 670722645.

124726 2012 04 12 A. Wprowadzono zmianę nazwy uprawnionego przez wykreślenie wpisu: Altadis Polska S.A., Radom, Polska i dokonanie wpisu: IMPERIAL TOBACCO POLSKA MANUFACTURING SPÓŁKA AKCYJNA, Radom, Polska 670722645.

124727 2012 04 12 A. Wprowadzono zmianę nazwy uprawnionego przez wykreślenie wpisu: Altadis Polska S.A., Radom, Polska i dokonanie wpisu: IMPERIAL TOBACCO POLSKA MANUFACTURING SPÓŁKA AKCYJNA, Radom, Polska 670722645.

124734 2012 04 26 A. Wprowadzono zmianę nazwy uprawnionego przez wykreślenie wpisu: Altadis Polska S.A., Radom, Polska i dokonanie wpisu: IMPERIAL TOBACCO POLSKA MANUFACTURING SPÓŁKA AKCYJNA, Radom, Polska 670722645.

124811 2012 04 05 A. Wprowadzono zmianę uprawnionego przez wykreślenie wpisu: Ashland Licensing and Intellectual Property LLC, Dublin, Stany Zjednoczone Ameryki i dokonanie wpisu: ASK Chemicals L.P., Dublin, Stany Zjednoczone Ameryki.

124845 2012 04 23 A. Wprowadzono zmianę uprawnionego przez wykreślenie wpisu: Synthos Dwory Sp. z o.o., Oświęcim, Polska 260133662 i dokonanie wpisu: SYNTHOS DWORY 7 SPÓŁKA Z OGRANICZONĄ ODPOWIEDZIALNOŚCIĄ SPÓŁKA KOMANDYTOWO-AKCYJNA, Oświęcim, Polska.

124857 2012 04 19 A. Wprowadzono zmianę uprawnionego przez wykreślenie wpisu: TEVA KUTNO S. A., Kutno, Polska 610023500 i dokonanie wpisu: TEVA OPERATIONS POLAND SPÓŁKA Z OGRANICZONĄ ODPOWIEDZIALNOŚCIĄ, Warszawa, Polska 012230311.

125065 2012 04 12 A. Wprowadzono zmianę nazwy uprawnionego przez wykreślenie wpisu: Altadis Polska S.A., Radom, Polska i dokonanie wpisu: IMPERIAL TOBACCO POLSKA MANUFACTURING SPÓŁKA AKCYJNA, Radom, Polska 670722645.

126052 2012 04 19 A. Wprowadzono zmianę uprawnionego przez wykreślenie wpisu: TEVA KUTNO S. A., Kutno, Polska 610023500 i dokonanie wpisu: TEVA OPERATIONS POLAND SPÓŁKA Z OGRANICZONĄ ODPOWIEDZIALNOŚCIĄ, Warszawa, Polska 012230311.

126735 2012 04 03 A. Wprowadzono zmianę uprawnionego przez wykreślenie wpisu: Europlant Phytopharm Spółka z o.o., Kłęka, Polska 630360699 i dokonanie wpisu: Phytopharm Kłęka S.A., Kłęka, Polska.

126816 2012 04 19 A. Wprowadzono zmianę uprawnionego przez wykreślenie wpisu: POLSKI MONOPOL LOTERYJNY SPÓŁKA Z OGRANICZONĄ ODPOWIEDZIALNOŚCIĄ W LIKWIDACJI, Warszawa, Polska 000017325 i dokonanie wpisu: TOTALIZATOR SPORTOWY SPÓŁKA Z OGRANICZONĄ ODPOWIEDZIALNOŚCIĄ, Warszawa, Polska 012862749.

126883 2012 04 18 A. Wprowadzono zmianę uprawnionego przez wykreślenie wpisu: Dworzaczek Karol MEDITRANS, Kielce, Polska i dokonanie wpisu: MEDITRANS Sp. z o.o., Sp.k., Kielce, Polska.

127270 2012 04 23 A. Wprowadzono zmianę uprawnionego przez wykreślenie wpisu: Synthos Dwory Sp. z o.o., Oświęcim, Polska 260133662 i dokonanie wpisu: SYNTHOS DWORY 7 SPÓŁKA Z OGRANICZONĄ ODPOWIEDZIALNOŚCIĄ SPÓŁKA KOMANDYTOWO-AKCYJNA, Oświęcim, Polska.

128048 2012 04 03 A. Wprowadzono zmianę uprawnionego przez wykreślenie wpisu: HJ HEINZ POLSKA S.A., Pudliszki, Polska

i dokonanie wpisu: HJ HEINZ MARKETING POLSKA Sp. z o.o., Warszawa, Polska.

130281 2012 04 05 A. Wprowadzono zmianę uprawnionego przez wykreślenie wpisu: E.I. du Pont de Nemours and Company, Wilmington, Stany Zjednoczone Ameryki i dokonanie wpisu: Merck Sharp & Dohme Corp., Whitehouse Station, Stany Zjednoczone Ameryki.

131985 2012 04 11 A. Wprowadzono zmianę uprawnionego przez wykreślenie wpisu: DIPSERVICE W WARSZAWIE SPÓŁKA AKCYJNA, WARSZAWA, Polska i dokonanie wpisu: POLSKO HOLDING NIERUCHOMOŚCI SPÓŁKA AKCYJNA, Warszawa, Polska 142910462.

133459 2012 04 05 A. Wprowadzono zmianę nazwy uprawnionego przez wykreślenie wpisu: Altadis Polska S.A., Radom, Polska i dokonanie wpisu: Imperial Tobacco Polska Manufacturing S.A., Radom, Polska 670722645.

133461 2012 04 05 A. Wprowadzono zmianę nazwy uprawnionego przez wykreślenie wpisu: Altadis Polska S.A., Radom, Polska i dokonanie wpisu: Imperial Tobacco Polska Manufacturing S.A., Radom, Polska 670722645.

133463 2012 04 05 A. Wprowadzono zmianę nazwy uprawnionego przez wykreślenie wpisu: Altadis Polska S.A., Radom, Polska i dokonanie wpisu: Imperial Tobacco Polska Manufacturing S.A., Radom, Polska 670722645.

133516 2012 04 05 A. Wprowadzono zmianę nazwy uprawnionego przez wykreślenie wpisu: Altadis Polska S.A., Radom, Polska i dokonanie wpisu: Imperial Tobacco Polska Manufacturing S.A., Radom, Polska 670722645.

133527 2012 04 05 A. Wprowadzono zmianę nazwy uprawnionego przez wykreślenie wpisu: Asahi Breweries, Ltd, Tokio, Japonia i dokonanie wpisu: Asahi Group Holdings, Ltd., Tokio, Japonia.

133667 2012 04 25 A. Wprowadzono zmianę uprawnionego przez wykreślenie wpisu: Opel Eisenach GmbH, Eisenach, Niemcy i dokonanie wpisu: Opel Special Vehicles GmbH, Ruesselsheim, Niemcy.

133683 2012 04 03 A. Wprowadzono zmianę uprawnionego przez wykreślenie wpisu: Adamed Consumer Healthcare SA, Tuszyn, Polska 008027620 i dokonanie wpisu: ADAMED CONSUMER HEALTHCARE SPÓŁKA AKCYJNA, Pieńków, Polska 008027620.

133880 2012 04 13 A. Wprowadzono zmianę uprawnionego przez wykreślenie wpisu: INDYKPOL BRAND Sp. z o.o., Warszawa, Polska 142744673 i dokonanie wpisu: INDYKPOL BRAND MANAGEMENT Sp. z o.o. Sp.k., Warszawa, Polska.

133881 2012 04 13 A. Wprowadzono zmianę uprawnionego przez wykreślenie wpisu: INDYKPOL BRAND Sp. z o.o., Warszawa, Polska 142744673 i dokonanie wpisu: INDYKPOL BRAND MANAGEMENT Sp. z o.o. Sp.k., Warszawa, Polska.

134612 2012 04 05 A. Wprowadzono zmianę nazwy uprawnionego przez wykreślenie wpisu: Altadis Polska Spółka Akcyjna, 26-600 Radom ul. Tytoniowa 2/6, Polska 670722645 i dokonanie wpisu: Imperial Tobacco Polska Manufacturing S.A., Radom, Polska 670722645.

134613 2012 04 05 A. Wprowadzono zmianę nazwy uprawnionego przez wykreślenie wpisu: Altadis Polska Spółka Akcyjna, 26-600 Radom ul. Tytoniowa 2/6, Polska 670722645 i dokonanie wpisu: Imperial Tobacco Polska Manufacturing S.A., Radom, Polska 670722645.

134614 2012 04 05 A. Wprowadzono zmianę nazwy uprawnionego przez wykreślenie wpisu: Altadis Polska Spółka Akcyjna, 26-600 Radom ul. Tytoniowa 2/6, Polska 670722645 i dokonanie wpisu: Imperial Tobacco Polska Manufacturing S.A., Radom, Polska 670722645.

134862 2012 04 25 A. Wprowadzono zmianę adresu uprawnionego przez wykreślenie wpisu: Jones Investment Co., Inc. (De-

laware Corporation), 200 West Ninth Street Plaza, Suite 700 Wilmington Delaware 19801, Stany Zjednoczone Ameryki i dokonanie wpisu: Jones Investment Co., Inc. (Delaware corporation), Wilmington, Stany Zjednoczone Ameryki.

136029 2012 04 11 A. Wprowadzono zmianę adresu uprawnionego przez wykreślenie wpisu: Dunhill Tobacco of London Limited, 1A St. James's Street Londyn SW1A 1EF, Wielka Brytania i dokonanie wpisu: Dunhill Tobacco of London Limited, Londyn, Wielka Brytania.

136424 2012 04 05 A. Wprowadzono zmianę nazwy uprawnionego przez wykreślenie wpisu: Altadis Polska Spółka Akcyjna, 26-600 Radom ul. Tytoniowa 2/6, Polska 670722645 i dokonanie wpisu: Imperial Tobacco Polska Manufacturing S.A., Radom, Polska 670722645.

136425 2012 04 05 A. Wprowadzono zmianę nazwy uprawnionego przez wykreślenie wpisu: Altadis Polska Spółka Akcyjna, 26-600 Radom ul. Tytoniowa 2/6, Polska 670722645 i dokonanie wpisu: Imperial Tobacco Polska Manufacturing S.A., Radom, Polska 670722645.

137510 2012 04 11 A. Wprowadzono zmianę adresu uprawnionego przez wykreślenie wpisu: Dunhill Tobacco of London Limited, 1A St. James's Street Londyn SW1A 1EF, Wielka Brytania i dokonanie wpisu: Dunhill Tobacco of London Limited, Londyn, Wielka Brytania.

138835 2012 04 11 A. Wprowadzono zmianę adresu uprawnionego przez wykreślenie wpisu: Dunhill Tobacco of London Limited, 1A St. James's Street Londyn SW1A 1EF, Wielka Brytania i dokonanie wpisu: Dunhill Tobacco of London Limited, Londyn, Wielka Brytania.

139464 2012 04 12 A. Wprowadzono zmianę nazwy uprawnionego przez wykreślenie wpisu: Altadis Polska Spółka Akcyjna, 26-600 Radom ul. Tytoniowa 2/6, Polska i dokonanie wpisu: Imperial Tobacco Polska Manufacturing S.A., Radom, Polska 670722645.

139466 2012 04 12 A. Wprowadzono zmianę nazwy uprawnionego przez wykreślenie wpisu: Altadis Polska Spółka Akcyjna, 26-600 Radom ul. Tytoniowa 2/6, Polska i dokonanie wpisu: Imperial Tobacco Polska Manufacturing S.A., Radom, Polska 670722645.

139467 2012 04 12 A. Wprowadzono zmianę nazwy uprawnionego przez wykreślenie wpisu: Altadis Polska Spółka Akcyjna, 26-600 Radom ul. Tytoniowa 2/6, Polska i dokonanie wpisu: Imperial Tobacco Polska Manufacturing S.A., Radom, Polska 670722645.

139470 2012 04 12 A. Wprowadzono zmianę nazwy uprawnionego przez wykreślenie wpisu: Altadis Polska Spółka Akcyjna, 26-600 Radom ul. Tytoniowa 2/6, Polska i dokonanie wpisu: Imperial Tobacco Polska Manufacturing S.A., Radom, Polska 670722645.

139471 2012 04 12 A. Wprowadzono zmianę nazwy uprawnionego przez wykreślenie wpisu: Altadis Polska Spółka Akcyjna, 26-600 Radom ul. Tytoniowa 2/6, Polska i dokonanie wpisu: Imperial Tobacco Polska Manufacturing S.A., Radom, Polska 670722645.

139548 2012 04 11 A. Wprowadzono zmianę adresu uprawnionego przez wykreślenie wpisu: Dunhill Tobacco of London Limited, 1A St. James's Street Londyn SW1A 1EF, Wielka Brytania i dokonanie wpisu: Dunhill Tobacco of London Limited, Londyn, Wielka Brytania.

139603 2012 04 05 A. Wprowadzono zmianę nazwy uprawnionego przez wykreślenie wpisu: Altadis Polska Spółka Akcyjna, 26-600 Radom ul. Tytoniowa 2/6, Polska 670722645 i dokonanie wpisu: Imperial Tobacco Polska Manufacturing S.A., Radom, Polska 670722645.

139852 2012 04 05 A. Wprowadzono zmianę uprawnionego przez wykreślenie wpisu: Alcon, Inc., Bösch 69, CH-6331 Hünenberg, Szwajcaria i dokonanie wpisu: Novartis AG, Basel, Szwajcaria.

139904 2012 04 12 A. Wprowadzono zmianę nazwy uprawnionego przez wykreślenie wpisu: Altadis Polska Spółka Akcyjna,

26-600 Radom ul. Tytoniowa 2/6, Polska 670722645 i dokonanie wpisu: Imperial Tobacco Polska Manufacturing S.A., Radom, Polska 670722645.

140662 2012 04 24 A. Wprowadzono zmianę nazwy uprawnionego przez wykreślenie wpisu: "AGA – LIGHT" SPÓŁKA AKCYJNA, Jacentów, Polska 290579156 i dokonanie wpisu: LUXIONA POLAND SPÓŁKA AKCYJNA, Jacentów, Polska 290579156.

140795 2012 04 04 A. Wprowadzono zmianę uprawnionego przez wykreślenie wpisu: „AWBUD” SPÓŁKA Z OGRANICZONĄ ODPOWIEDZIALNOŚCIĄ, Fugasówka, Polska 273320285 i dokonanie wpisu: „AWBUD” SPÓŁKA AKCYJNA, Fugasówka, Polska.

141133 2012 04 11 A. Wprowadzono zmianę adresu uprawnionego przez wykreślenie wpisu: Dunhill Tobacco of London Limited, 1A St. James's Street Londyn SW1A 1EF, Wielka Brytania i dokonanie wpisu: Dunhill Tobacco of London Limited, Londyn, Wielka Brytania.

141331 2012 04 12 A. Wprowadzono zmianę nazwy uprawnionego przez wykreślenie wpisu: Altadis Polska Spółka Akcyjna, 26-600 Radom ul. Tytoniowa 2/6, Polska 670722645 i dokonanie wpisu: IMPERIAL TOBACCO POLSKA MANUFACTURING SPÓŁKA AKCYJNA, Radom, Polska 670722645.

141482 2012 04 04 F. Dokonano wpisu: W dniu 12 grudnia 2011 r. do Urzędu Patentowego RP wpłynął wniosek o dokonanie w rejestrze wpisu informacji o zajęciu prawa ochronnego na przedmiotowy znak towarowy (sygn. KM 5484/11)"

141482 2012 04 04 F. Dokonano wpisu: W dniu 6 marca 2012 r. do Urzędu Patentowego RP wpłynął wniosek o dokonanie w rejestrze wpisu informacji o zajęciu prawa ochronnego na przedmiotowy znak towarowy (sygn. KM 432/12)"

142097 2012 04 25 A. Wprowadzono zmianę adresu uprawnionego przez wykreślenie wpisu: JONES INVESTMENT CO.INC. (Delaware Corporation), 200 West Ninth Street Plaza Suite 700 Wilmington Delaware 19801, Stany Zjednoczone Ameryki i dokonanie wpisu: JONES INVESTMENT CO.INC. (Delaware corporation), Wilmington, Stany Zjednoczone Ameryki.

142098 2012 04 25 A. Wprowadzono zmianę adresu uprawnionego przez wykreślenie wpisu: JONES INVESTMENT CO.INC. (Delaware Corporation), 200 West Ninth Street Plaza Suite 700 Wilmington Delaware 19801, Stany Zjednoczone Ameryki i dokonanie wpisu: JONES INVESTMENT CO.INC. (Delaware corporation), Wilmington, Stany Zjednoczone Ameryki.

142099 2012 04 25 A. Wprowadzono zmianę adresu uprawnionego przez wykreślenie wpisu: JONES INVESTMENT CO.INC. (Delaware Corporation), 200 West Ninth Street Plaza Suite 700 Wilmington Delaware 19801, Stany Zjednoczone Ameryki i dokonanie wpisu: JONES INVESTMENT CO.INC. (Delaware corporation), Wilmington, Stany Zjednoczone Ameryki.

142597 2012 04 04 F. Dokonano wpisu: W dniu 18 lipca 2011 r. do Urzędu Patentowego RP wpłynął wniosek o dokonanie w rejestrze wpisu informacji o zajęciu prawa ochronnego na przedmiotowy znak towarowy (sygn. III KM 1254/11)"

142597 2012 04 04 F. Dokonano wpisu: W dniu 2 stycznia 2012 r. do Urzędu Patentowego RP wpłynął wniosek o dokonanie w rejestrze wpisu informacji o zajęciu prawa ochronnego na przedmiotowy znak towarowy (sygn. III KM 1488/11)"

142597 2012 04 04 F. Dokonano wpisu: W dniu 2 stycznia 2012 r. do Urzędu Patentowego RP wpłynął wniosek o dokonanie w rejestrze wpisu informacji o zajęciu prawa ochronnego na przedmiotowy znak towarowy (sygn. III KM 887/11)"

142657 2012 04 19 A. Wprowadzono zmianę nazwy uprawnionego przez wykreślenie wpisu: MAXIMA GRUPÉ, UAB, Wilno, Litwa i dokonanie wpisu: MAXIMA GROUP, UAB, Wilno, Litwa.

142659 2012 04 19 A. Wprowadzono zmianę nazwy uprawnionego przez wykreślenie wpisu: MAXIMA GRUPÉ, UAB, Wilno, Litwa i dokonanie wpisu: MAXIMA GROUP, UAB, Wilno, Litwa.

142768 2012 04 12 A. Wprowadzono zmianę nazwy uprawnionego przez wykreślenie wpisu: Altadis Polska Spółka Akcyjna, 26-600 Radom ul. Tytoniowa 2/6, Polska 670722645 i dokonanie wpisu: IMPERIAL TOBACCO POLSKA MANUFACTURING SPÓŁKA AKCYJNA, Radom, Polska 670722645.

143220 2012 04 13 A. Wprowadzono zmianę uprawnionego przez wykreślenie wpisu: „DGS” Spółka Akcyjna, Włocławek, Polska 911361543 i dokonanie wpisu: GUALA CLOSURES DGS POLAND SPÓŁKA AKCYJNA, Włocławek, Polska 911361543.

143373 2012 04 25 A. Wprowadzono zmianę uprawnionego przez wykreślenie wpisu: Latham Manufacturing Corp., Latham, Stany Zjednoczone Ameryki i dokonanie wpisu: Latham Pool Products, Inc., Latham, Stany Zjednoczone Ameryki.

143518 2012 04 12 A. Wprowadzono zmianę nazwy uprawnionego przez wykreślenie wpisu: Altadis Polska Spółka Akcyjna, 26-600 Radom ul. Tytoniowa 2/6, Polska 670722645 i dokonanie wpisu: IMPERIAL TOBACCO POLSKA MANUFACTURING SPÓŁKA AKCYJNA, Radom, Polska 670722645.

143664 2012 04 25 A. Wprowadzono zmianę uprawnionego przez wykreślenie wpisu: Opel Eisenach GmbH, Eisenach, Niemcy i dokonanie wpisu: Opel Special Vehicles GmbH, Ruesselsheim, Niemcy.

143677 2012 04 13 A. Wprowadzono zmianę uprawnionego przez wykreślenie wpisu: INDYKPOL BRAND Sp. z o.o., 02-511 Warszawa ul. Belgijska 11 lok. 6, Polska 142744673 i dokonanie wpisu: INDYKPOL BRAND MANAGEMENT Sp. z o.o.Sp.k., Warszawa, Polska.

143691 2012 04 06 A. Wprowadzono zmianę uprawnionego przez wykreślenie wpisu: Alcon, Inc., Bösch 69, CH-6331 Hünenberg, Szwajcaria i dokonanie wpisu: Novartis AG, Basel, Szwajcaria.

143692 2012 04 06 A. Wprowadzono zmianę uprawnionego przez wykreślenie wpisu: Alcon, Inc., Bösch 69, CH-6331 Hünenberg, Szwajcaria i dokonanie wpisu: Novartis AG, Basel, Szwajcaria.

143961 2012 04 13 A. Wprowadzono zmianę nazwy uprawnionego przez wykreślenie wpisu: Biuro Studiów i Projektów Energetycznych ENERGOPROJEKT-WARSZAWA S.A., 00-950 Warszawa ul. Krucza 6/14, Polska i dokonanie wpisu: ENERGOPROJEKT-WARSZAWA SPÓŁKA AKCYJNA, Warszawa, Polska.

144040 2012 04 11 A. Wprowadzono zmianę adresu uprawnionego przez wykreślenie wpisu: Dunhill Tobacco of London Limited, 1A St. James's Street Londyn SW1A 1EF, Wielka Brytania i dokonanie wpisu: Dunhill Tobacco of London Limited, Londyn, Wielka Brytania.

146632 2012 04 11 A. Wprowadzono zmianę adresu uprawnionego przez wykreślenie wpisu: Dunhill Tobacco of London Limited, 1A St. James's Street Londyn SW1A 1EF, Wielka Brytania i dokonanie wpisu: Dunhill Tobacco of London Limited, Londyn, Wielka Brytania.

146822 2012 04 03 A. Wprowadzono zmianę siedziby uprawnionego przez wykreślenie wpisu: Adamed Consumer Healthcare SA, Tuszyn, Polska 008027620 i dokonanie wpisu: ADAMED CONSUMER HEALTHCARE SPÓŁKA AKCYJNA, Pieńków, Polska 008027620.

146823 2012 04 03 A. Wprowadzono zmianę siedziby uprawnionego przez wykreślenie wpisu: Adamed Consumer Healthcare SA, Tuszyn, Polska 008027620 i dokonanie wpisu: ADAMED CONSUMER HEALTHCARE SPÓŁKA AKCYJNA, Pieńków, Polska 008027620.

146824 2012 04 03 A. Wprowadzono zmianę siedziby uprawnionego przez wykreślenie wpisu: Adamed Consumer Healthcare SA, Tuszyn, Polska 008027620 i dokonanie wpisu: ADAMED CONSUMER HEALTHCARE SPÓŁKA AKCYJNA, Pieńków, Polska 008027620.

146825 2012 04 03 A. Wprowadzono zmianę siedziby uprawnionego przez wykreślenie wpisu: Adamed Consumer Healthcare SA, Tuszyn, Polska 008027620 i dokonanie wpisu: ADAMED CONSUMER HEALTHCARE SPÓŁKA AKCYJNA, Pieńków, Polska 008027620.

147650 2012 04 25 A. Wprowadzono zmianę siedziby uprawnionego przez wykreślenie wpisu: "SMITH'S" Spółka z o.o., Katowice, Polska i dokonanie wpisu: „SMITH'S” SPÓŁKA Z OGRANICZONĄ ODPOWIEDZIALNOŚCIĄ, Mikołów, Polska 277699270.

147759 2012 04 12 A. Wprowadzono zmianę uprawnionego przez wykreślenie wpisu: „BACHA” SPÓŁKA Z OGRANICZONĄ ODPOWIEDZIALNOŚCIĄ, Warszawa, Polska i dokonanie wpisu: BACHA POLSKA SPÓŁKA Z OGRANICZONĄ ODPOWIEDZIALNOŚCIĄ, Warszawa, Polska 140787247.

148100 2012 04 12 A. Wprowadzono zmianę nazwy uprawnionego przez wykreślenie wpisu: Altadis Polska Spółka Akcyjna, 26-600 Radom ul. Tytoniowa 2/6, Polska 670722645 i dokonanie wpisu: IMPERIAL TOBACCO POLSKA MANUFACTURING SPÓŁKA AKCYJNA, Radom, Polska 670722645.

148116 2012 04 12 A. Wprowadzono zmianę nazwy uprawnionego przez wykreślenie wpisu: Altadis Polska Spółka Akcyjna, 26-600 Radom ul. Tytoniowa 2/6, Polska 670722645 i dokonanie wpisu: IMPERIAL TOBACCO POLSKA MANUFACTURING SPÓŁKA AKCYJNA, Radom, Polska 670722645.

148117 2012 04 12 A. Wprowadzono zmianę nazwy uprawnionego przez wykreślenie wpisu: Altadis Polska Spółka Akcyjna, 26-600 Radom ul. Tytoniowa 2/6, Polska 670722645 i dokonanie wpisu: IMPERIAL TOBACCO POLSKA MANUFACTURING SPÓŁKA AKCYJNA, Radom, Polska 670722645.

148118 2012 04 12 A. Wprowadzono zmianę nazwy uprawnionego przez wykreślenie wpisu: Altadis Polska Spółka Akcyjna, 26-600 Radom ul. Tytoniowa 2/6, Polska 670722645 i dokonanie wpisu: IMPERIAL TOBACCO POLSKA MANUFACTURING SPÓŁKA AKCYJNA, Radom, Polska 670722645.

148119 2012 04 12 A. Wprowadzono zmianę nazwy uprawnionego przez wykreślenie wpisu: Altadis Polska Spółka Akcyjna, 26-600 Radom ul. Tytoniowa 2/6, Polska 670722645 i dokonanie wpisu: IMPERIAL TOBACCO POLSKA MANUFACTURING SPÓŁKA AKCYJNA, Radom, Polska 670722645.

148120 2012 04 12 A. Wprowadzono zmianę nazwy uprawnionego przez wykreślenie wpisu: Altadis Polska Spółka Akcyjna, 26-600 Radom ul. Tytoniowa 2/6, Polska 670722645 i dokonanie wpisu: IMPERIAL TOBACCO POLSKA MANUFACTURING SPÓŁKA AKCYJNA, Radom, Polska 670722645.

148809 2012 04 05 A. Wprowadzono zmianę nazwy uprawnionego przez wykreślenie wpisu: Altadis Polska Spółka Akcyjna, 26-600 Radom ul. Tytoniowa 2/6, Polska 670722645 i dokonanie wpisu: Imperial Tobacco Polska Manufacturing S.A., Radom, Polska 670722645.

150435 2012 04 23 A. Wprowadzono zmianę uprawnionego przez wykreślenie wpisu: Przedsiębiorstwo Handlowo-Usługowe „AMPOL MEROL” Stefania Smoleńska, Jan Smoleński, 87-200 Wąbrzeźno ul. 1 Maja 55, Polska i dokonanie wpisu: AMPOL – MEROL KAROL SMOLEŃSKI, Wąbrzeźno, Polska.

151216 2012 04 12 D. Dokonano wpisu: „Na mocy umowy z dnia 3 listopada 2011 r. udzielono odpłatnej, niepełnej i niewyłącznej licencji na używanie znaku towarowego w zakresie produkcji mikroskopów medycznych MI – 24, mikroskopów stereoskopowych MST – 132 i MST – 133, refraktometru RL – 3 oraz mikroskopów laboratoryjnych, biologicznych, badawczych, studenckich, szkolnych, metalograficznych, odwróconych, warsztatowych, polaryzacyjno-inferencyjnych, urządzeń fazowo-kontrastowych, mikroskopowych obiektywów i okularów na obszarze całego świata przez PZO Mikroskopy i Wyroby Optyczne sp. z o.o., Warszawa, Polska, 015844019 przez okres jednego roku, począwszy od dnia następującego po dni u zawarcia umowy”.

151366 2012 04 23 A. Wprowadzono zmianę siedziby uprawnionego przez wykreślenie wpisu: SORAYA S.A., 02-862 Warszawa ul. Farbiarska 69, Polska 010842719 i dokonanie wpisu: SORAYA S.A., Radzymin, Polska.

151366 2012 04 23 A. Wprowadzono zmianę nazwy uprawnionego przez wykreślenie wpisu: SORAYA S.A., Radzymin, Polska i dokonanie wpisu: CEDERROTH POLSKA SPÓŁKA AKCYJNA, Radzymin, Polska.

151982 2012 04 12 A. Wprowadzono zmianę uprawnionego przez wykreślenie wpisu: „BACHA” SPÓŁKA Z OGRANICZONĄ ODPOWIEDZIALNOŚCIĄ, Warszawa, Polska i dokonanie wpisu: BACHA POLSKA SPÓŁKA Z OGRANICZONĄ ODPOWIEDZIALNOŚCIĄ, Warszawa, Polska 140787247.

152921 2012 04 12 A. Wprowadzono zmianę nazwy uprawnionego przez wykreślenie wpisu: Altadis Polska Spółka Akcyjna, 26-600 Radom ul. Tytoniowa 2/6, Polska 670722645 i dokonanie wpisu: IMPERIAL TOBACCO POLSKA MANUFACTURING SPÓŁKA AKCYJNA, Radom, Polska 670722645.

153276 2012 04 03 A. Wprowadzono zmianę uprawnionego przez wykreślenie wpisu: HJ HEINZ POLSKA S.A., Pudliszki, Polska i dokonanie wpisu: HJ HEINZ MARKETING POLSKA Sp. z o.o., Warszawa, Polska.

153535 2012 04 25 A. Wprowadzono zmianę siedziby uprawnionego przez wykreślenie wpisu: Przedsiębiorstwo „POLONICA” Dariusz Kupis, 25-394 Kielce ul. Tarnowska 60, Polska i dokonanie wpisu: Przedsiębiorstwo „POLONICA” Dariusz Kupis, Tuczepy, Polska.

154009 2012 04 03 A. Wprowadzono zmianę siedziby uprawnionego przez wykreślenie wpisu: Adamed Consumer Healthcare SA, Tuszyn, Polska 008027620 i dokonanie wpisu: ADAMED CONSUMER HEALTHCARE SPÓŁKA AKCYJNA, Pieńków, Polska 008027620.

154476 2012 04 12 A. Wprowadzono zmianę nazwy uprawnionego przez wykreślenie wpisu: ALTADIS POLSKA S.A., 26-600 Radom ul. Tytoniowa 2/6, Polska 670722645 i dokonanie wpisu: IMPERIAL TOBACCO POLSKA MANUFACTURING SPÓŁKA AKCYJNA, Radom, Polska 670722645.

155751 2012 04 24 A. Wprowadzono zmianę nazwy uprawnionego przez wykreślenie wpisu: AGA LIGHT Spółka Akcyjna, 27-580 Sadowie Jacentów 167, Polska i dokonanie wpisu: LUXIONA POLAND SPÓŁKA AKCYJNA, Jacentów, Polska 290579156.

155801 2012 04 25 A. Wprowadzono zmianę nazwy uprawnionego przez wykreślenie wpisu: Doradztwo Gospodarcze „DGA” Spółka Akcyjna, 61-896 Poznań ul. Towarowa 35, Polska i dokonanie wpisu: DGA Spółka Akcyjna, Poznań, Polska.

155833 2012 04 11 A. Wprowadzono zmianę adresu uprawnionego przez wykreślenie wpisu: Dunhill Tobacco of London Limited, 1A St. James's Street Londyn SW1A 1EF, Wielka Brytania i dokonanie wpisu: Dunhill Tobacco of London Limited, Londyn, Wielka Brytania.

156507 2012 04 25 A. Wprowadzono zmianę adresu uprawnionego przez wykreślenie wpisu: Narada Productions, Inc., 4650 North Port Washington Road Milwaukee Wisconsin 53212-1063, Stany Zjednoczone Ameryki i dokonanie wpisu: Narada Productions, Inc., Nowy Jork, Stany Zjednoczone Ameryki.

156507 2012 04 25 A. Wprowadzono zmianę uprawnionego przez wykreślenie wpisu: Narada Productions, Inc., Nowy Jork, Stany Zjednoczone Ameryki i dokonanie wpisu: Higher Octave Music, Inc., Nowy Jork, Stany Zjednoczone Ameryki.

157827 2012 04 03 A. Wprowadzono zmianę siedziby uprawnionego przez wykreślenie wpisu: Adamed Consumer Healthcare SA, Tuszyn, Polska 008027620 i dokonanie wpisu: ADAMED CONSUMER HEALTHCARE SPÓŁKA AKCYJNA, Pieńków, Polska 008027620.

157892 2012 04 03 A. Wprowadzono zmianę siedziby uprawnionego przez wykreślenie wpisu: Adamed Consumer Healthcare

SA, Tuszyn, Polska 008027620 i dokonanie wpisu: ADAMED CONSUMER HEALTHCARE SPÓŁKA AKCYJNA, Pieńków, Polska 008027620.

158214 2012 04 19 A. Wprowadzono zmianę uprawnionego przez wykreślenie wpisu: MATT s.c. mechanika – automatyka Rafał Trączyński, Przemysław Trączyński, 64-000 Kościan ul. Północna 44, Polska i dokonanie wpisu: MATT R.P. TRĄCZYŃSCY SPÓŁKA JAWNA, Kościan, Polska 410179384.

159252 2012 04 05 A. Wprowadzono zmianę uprawnionego przez wykreślenie wpisu: M.J.P. Paweł Joachimiak, 60-479 Poznań ul. Strzeszyńska 239 C, Polska 004837551 i dokonanie wpisu: Paweł Joachimiak, Poznań, Polska.

159282 2012 04 19 A. Wprowadzono zmianę uprawnionego przez wykreślenie wpisu: TEVA KUTNO S.A., Kutno, Polska 610023500 i dokonanie wpisu: TEVA OPERATIONS POLAND SPÓŁKA Z OGRANICZONĄ ODPOWIEDZIALNOŚCIĄ, Warszawa, Polska 012230311.

159283 2012 04 19 A. Wprowadzono zmianę uprawnionego przez wykreślenie wpisu: TEVA KUTNO S.A., Kutno, Polska 610023500 i dokonanie wpisu: TEVA OPERATIONS POLAND SPÓŁKA Z OGRANICZONĄ ODPOWIEDZIALNOŚCIĄ, Warszawa, Polska 012230311.

159389 2012 04 25 A. Wprowadzono zmianę adresu uprawnionego przez wykreślenie wpisu: INTERTON Kaczorowski i Tyszko Spółka Jawna, 81-537 Gdynia ul. Łużycka 3, Polska i dokonanie wpisu: „INTERTON” KACZOROWSKI I TYSZKO SPÓŁKA JAWNA, Gdynia, Polska.

159511 2012 04 03 A. Wprowadzono zmianę siedziby uprawnionego przez wykreślenie wpisu: Adamed Consumer Healthcare SA, Tuszyn, Polska 008027620 i dokonanie wpisu: ADAMED CONSUMER HEALTHCARE SPÓŁKA AKCYJNA, Pieńków, Polska 008027620.

159512 2012 04 03 A. Wprowadzono zmianę siedziby uprawnionego przez wykreślenie wpisu: Adamed Consumer Healthcare SA, Tuszyn, Polska 008027620 i dokonanie wpisu: ADAMED CONSUMER HEALTHCARE SPÓŁKA AKCYJNA, Pieńków, Polska 008027620.

159656 2012 04 26 A. Wprowadzono zmianę nazwy uprawnionego przez wykreślenie wpisu: Altadis Polska Spółka Akcyjna, 26-600 Radom ul. Tytoniowa 2/6, Polska 670722645 i dokonanie wpisu: IMPERIAL TOBACCO POLSKA MANUFACTURING SPÓŁKA AKCYJNA, Radom, Polska 670722645.

159658 2012 04 26 A. Wprowadzono zmianę nazwy uprawnionego przez wykreślenie wpisu: Altadis Polska Spółka Akcyjna, 26-600 Radom ul. Tytoniowa 2/6, Polska 670722645 i dokonanie wpisu: IMPERIAL TOBACCO POLSKA MANUFACTURING SPÓŁKA AKCYJNA, Radom, Polska 670722645.

159771 2012 04 25 A. Wprowadzono zmianę siedziby uprawnionego przez wykreślenie wpisu: „POLPAIN-PUTKA” Sp. z o.o., 05-441 Wesola ul. Brata Alberta 1, Polska 002042468 i dokonanie wpisu: „POLPAIN-PUTKA” SPÓŁKA Z OGRANICZONĄ ODPOWIEDZIALNOŚCIĄ, Warszawa, Polska 002042468.

159866 2012 04 04 A. Wprowadzono zmianę uprawnionego przez wykreślenie wpisu: FARON Robert Pacewicz, Koszalin, Polska i dokonanie wpisu: MERIDIAN JERZY MYSZKAL, Rzeszów, Polska 690705631.

160172 2012 04 03 A. Wprowadzono zmianę uprawnionego przez wykreślenie wpisu: HJ HEINZ POLSKA SPÓŁKA AKCYJNA, 63-840 Krobia Pudliszki ul. Fabryczna 7, Polska 410228154 i dokonanie wpisu: HJ HEINZ MARKETING POLSKA Sp. z o.o., Warszawa, Polska.

160264 2012 04 25 A. Wprowadzono zmianę nazwy uprawnionego przez wykreślenie wpisu: Rockwell International Corporation, 777 east Wisconsin Avenue Suite 1400 Milwaukee Wisconsin 53202, Stany Zjednoczone Ameryki i dokonanie wpisu: ROCKWELL AUTOMATION, INC., Milwaukee, Stany Zjednoczone Ameryki.

160605 2012 04 24 A. Wprowadzono zmianę nazwy uprawnionego przez wykreślenie wpisu: AGA LIGHT Spółka Akcyjna, 27-580 Sadowie Jacentów 167, Polska i dokonanie wpisu: LUXIONA POLAND SPÓŁKA AKCYJNA, Jacentów, Polska 290579156.

160708 2012 04 23 A. Wprowadzono zmianę adresu uprawnionego przez wykreślenie wpisu: Schering-Plough Ltd., Toepferstrasse 5 CH-6004 Lucerna, Szwajcaria i dokonanie wpisu: Schering-Plough Ltd., Lucerna, Szwajcaria.

160823 2012 04 25 A. Wprowadzono zmianę siedziby uprawnionego przez wykreślenie wpisu: EMBREX, INC., P.O. Box 13989 Research Triangle Park North Carolina 27709-3989, Stany Zjednoczone Ameryki i dokonanie wpisu: EMBREX, INC., Durham, Stany Zjednoczone Ameryki.

160967 2012 04 11 A. Wprowadzono zmianę uprawnionego przez wykreślenie wpisu: „LORIEN FOODSERVICE” Sp. z o.o., Poznań, Polska i dokonanie wpisu: LORIEN GROUP SPÓŁKA Z OGRANICZONĄ ODPOWIEDZIALNOŚCIĄ SPÓŁKA KOMANDYTOWA, Poznań, Polska 634598363.

161177 2012 04 23 A. Wprowadzono zmianę nazwy uprawnionego przez wykreślenie wpisu: KAPITAL INVEST S.A., 02-495 Warszawa ul. Bohaterów Warszawy 6/17, Polska 014954970 i dokonanie wpisu: POLFOOD Group Spółka Akcyjna, Warszawa, Polska.

161178 2012 04 23 A. Wprowadzono zmianę nazwy i adresu uprawnionego przez wykreślenie wpisu: KAPITAL INVEST S.A., 02-495 Warszawa ul. Bohaterów Warszawy 6/17, Polska 014954970 i dokonanie wpisu: POLFOOD Group Spółka Akcyjna, Warszawa, Polska.

161179 2012 04 23 A. Wprowadzono zmianę siedziby uprawnionego przez wykreślenie wpisu: CECA SA, 4-8 Cours Michelet 92-800 Puteaux, Francja i dokonanie wpisu: CECA SA, La Garenne Colombes, Francja.

161191 2012 04 23 A. Wprowadzono zmianę uprawnionego przez wykreślenie wpisu: MATSUHITA ELECTRIC INDUSTRIAL CO., LTD., 1006, Oaza Kadoma, Kadoma-shi Osaka-fu, Japonia i dokonanie wpisu: Panasonic Corporation, Kadoma-shi, Japonia.

161199 2012 04 25 A. Wprowadzono zmianę nazwy uprawnionego przez wykreślenie wpisu: Zakłady Przemysłu Cukierniczego AGROS-OPTIMA Spółka Akcyjna, 90-959 Łódź ul. A. Struga 61, Polska 470754255 i dokonanie wpisu: ZAKŁADY PRZEMYSŁU CUKIERNICZEGO „UNITOP-OPTIMA” SPÓŁKA AKCYJNA, Łódź, Polska 470754255.

161200 2012 04 25 A. Wprowadzono zmianę nazwy uprawnionego przez wykreślenie wpisu: Zakłady Przemysłu Cukierniczego AGROS-OPTIMA Spółka Akcyjna, 90-959 Łódź ul. A. Struga 61, Polska 470754255 i dokonanie wpisu: ZAKŁADY PRZEMYSŁU CUKIERNICZEGO „UNITOP-OPTIMA” SPÓŁKA AKCYJNA, Łódź, Polska 470754255.

161340 2012 04 03 A. Wprowadzono zmianę siedziby uprawnionego przez wykreślenie wpisu: Adamed Consumer Healthcare SA, Tuszyn, Polska 008027620 i dokonanie wpisu: ADAMED CONSUMER HEALTHCARE SPÓŁKA AKCYJNA, Pieńków, Polska 008027620.

161623 2012 04 23 A. Wprowadzono zmianę uprawnionego przez wykreślenie wpisu: GE SECURITY, INC., Bradenton, Stany Zjednoczone Ameryki i dokonanie wpisu: UTC Fire & Security Americas Corporation, Inc., Bradenton, Stany Zjednoczone Ameryki.

161667 2012 04 23 A. Wprowadzono zmianę uprawnionego przez wykreślenie wpisu: MATSUHITA ELECTRIC INDUSTRIAL CO., LTD., 1006, Oaza Kadoma, Kadoma-shi Osaka-fu, Japonia i dokonanie wpisu: Panasonic Corporation, Kadoma-shi, Japonia.

161980 2012 04 23 A. Wprowadzono zmianę adresu uprawnionego przez wykreślenie wpisu: Laboratorium INNOTHERA Société par Actions Simplifiée, 7-9, Avenue François-Vincent Raspail 94110 Arcueil, Francja i dokonanie wpisu: Laboratoires INNOTHERA Société par Actions Simplifiée, Arcueil, Francja.

162320 2012 04 03 A. Wprowadzono zmianę siedziby uprawnionego przez wykreślenie wpisu: Adamed Consumer Healthcare SA, Tuszyn, Polska 008027620 i dokonanie wpisu: ADAMED CONSUMER HEALTHCARE SPÓŁKA AKCYJNA, Pieńków, Polska 008027620.

162508 2012 04 26 A. Wprowadzono zmianę uprawnionego przez wykreślenie wpisu: „BACHA” SPÓŁKA Z OGRANICZONĄ ODPOWIEDZIALNOŚCIĄ, Warszawa, Polska i dokonanie wpisu: BACHA POLSKA SPÓŁKA Z OGRANICZONĄ ODPOWIEDZIALNOŚCIĄ, Warszawa, Polska 140787247.

162571 2012 04 11 A. Wprowadzono zmianę uprawnionego przez wykreślenie wpisu: „FABET” Spółka z o.o., Ślesin, Polska 311083710 i dokonanie wpisu: FABET INVEST SPÓŁKA Z OGRANICZONĄ ODPOWIEDZIALNOŚCIĄ, Warszawa, Polska.

162611 2012 04 25 A. Wprowadzono zmianę nazwy uprawnionego przez wykreślenie wpisu: Rockwell International Corporation, Milwaukee, Stany Zjednoczone Ameryki i dokonanie wpisu: ROCKWELL AUTOMATION, INC., Milwaukee, Stany Zjednoczone Ameryki.

162645 2012 04 06 A. Wprowadzono zmianę nazwy uprawnionego przez wykreślenie wpisu: The Saul Zaentz Company dba Tolkien Enterprises, Berkeley, Stany Zjednoczone Ameryki i dokonanie wpisu: The Saul Zaentz Company, Berkeley, Stany Zjednoczone Ameryki.

162646 2012 04 06 A. Wprowadzono zmianę nazwy uprawnionego przez wykreślenie wpisu: The Saul Zaentz Company dba Tolkien Enterprises, Berkeley, Stany Zjednoczone Ameryki i dokonanie wpisu: The Saul Zaentz Company, Berkeley, Stany Zjednoczone Ameryki.

162678 2012 04 13 A. Wprowadzono zmianę nazwy uprawnionego przez wykreślenie wpisu: SAGE SYMFONIA Sp. z o.o., Warszawa, Polska i dokonanie wpisu: SAGE SPÓŁKA Z OGRANICZONĄ ODPOWIEDZIALNOŚCIĄ, Warszawa, Polska 140045209.

162671 2012 04 24 A. Wprowadzono zmianę nazwy uprawnionego przez wykreślenie wpisu: Zakłady Przemysłu Spirytusowego „POLMOS”, Sieradz, Polska 012065711 i dokonanie wpisu: Zakłady Przemysłu Spirytusowego „POLMOS” w likwidacji, Sieradz, Polska 012065711.

162671 2012 04 24 A. Wprowadzono zmianę nazwy uprawnionego przez wykreślenie wpisu: Zakłady Przemysłu Spirytusowego „POLMOS” w likwidacji, Sieradz, Polska 012065711 i dokonanie wpisu: Przedsiębiorstwo Handlowo-Produkcyjne Wiesław Wawrzyniak, Niedźwiady, Polska 250029180.

162875 2012 04 25 A. Wprowadzono zmianę nazwy uprawnionego przez wykreślenie wpisu: Drewart Spółka z o.o., Kanie, Polska 016160731 i dokonanie wpisu: PRZEDSIĘBIORSTWO PRODUKCYJNO-USŁUGOWO-HANDLOWE „DREWART-ENERGY” SPÓŁKA Z OGRANICZONĄ ODPOWIEDZIALNOŚCIĄ, Kanie, Polska 016160731.

162971 2012 04 19 A. Wprowadzono zmianę uprawnionego przez wykreślenie wpisu: TEVA KUTNO S.A., Kutno, Polska 610023500 i dokonanie wpisu: TEVA OPERATIONS POLAND SPÓŁKA Z OGRANICZONĄ ODPOWIEDZIALNOŚCIĄ, Warszawa, Polska 012230311.

162972 2012 04 19 A. Wprowadzono zmianę uprawnionego przez wykreślenie wpisu: TEVA KUTNO S.A., Kutno, Polska 610023500 i dokonanie wpisu: TEVA OPERATIONS POLAND SPÓŁKA Z OGRANICZONĄ ODPOWIEDZIALNOŚCIĄ, Warszawa, Polska 012230311.

163152 2012 04 23 A. Wprowadzono zmianę uprawnionego przez wykreślenie wpisu: Przedsiębiorstwo Handlowo-Usługowe „AMPOL-MEROL” Stefania Smoleńska, Jan Smoleński, Wąbrzeźno, Polska 870530313 i dokonanie wpisu: AMPOL-MEROL KAROL SMOLEŃSKI, Wąbrzeźno, Polska.

163323 2012 04 26 A. Wprowadzono zmianę nazwy uprawnionego przez wykreślenie wpisu: ALTADIS POLSKA Spółka Akcyjna, Radom, Polska 670722645 i dokonanie wpisu: IMPERIAL TOBACCO POLSKA MANUFACTURING SPÓŁKA AKCYJNA, Radom, Polska 670722645.

163329 2012 04 26 A. Wprowadzono zmianę nazwy uprawnionego przez wykreślenie wpisu: ALTADIS POLSKA Spółka Akcyjna, Radom, Polska 670722645 i dokonanie wpisu: IMPERIAL TOBACCO POLSKA MANUFACTURING SPÓŁKA AKCYJNA, Radom, Polska 670722645.

163330 2012 04 26 A. Wprowadzono zmianę nazwy uprawnionego przez wykreślenie wpisu: ALTADIS POLSKA Spółka Akcyjna, Radom, Polska 670722645 i dokonanie wpisu: IMPERIAL TOBACCO POLSKA MANUFACTURING SPÓŁKA AKCYJNA, Radom, Polska 670722645.

163333 2012 04 06 A. Wprowadzono zmianę nazwy uprawnionego przez wykreślenie wpisu: The Saul Zaentz Company dba Tolkien Enterprises, Berkeley, Stany Zjednoczone Ameryki i dokonanie wpisu: The Saul Zaentz Company, Berkeley, Stany Zjednoczone Ameryki.

163334 2012 04 06 A. Wprowadzono zmianę nazwy uprawnionego przez wykreślenie wpisu: The Saul Zaentz Company dba Tolkien Enterprises, Berkeley, Stany Zjednoczone Ameryki i dokonanie wpisu: The Saul Zaentz Company, Berkeley, Stany Zjednoczone Ameryki.

163335 2012 04 06 A. Wprowadzono zmianę nazwy uprawnionego przez wykreślenie wpisu: The Saul Zaentz Company dba Tolkien Enterprises, Berkeley, Stany Zjednoczone Ameryki i dokonanie wpisu: The Saul Zaentz Company, Berkeley, Stany Zjednoczone Ameryki.

163336 2012 04 06 A. Wprowadzono zmianę nazwy uprawnionego przez wykreślenie wpisu: The Saul Zaentz Company dba Tolkien Enterprises, Berkeley, Stany Zjednoczone Ameryki i dokonanie wpisu: The Saul Zaentz Company, Berkeley, Stany Zjednoczone Ameryki.

163388 2012 04 11 A. Wprowadzono zmianę uprawnionego przez wykreślenie wpisu: „GREGOR COLLECTION” Spółka z o.o., Opole, Polska 532175897 i dokonanie wpisu: GC SPÓŁKA AKCYJNA, Opole, Polska 532175897.

163694 2012 04 11 A. Wprowadzono zmianę uprawnionego przez wykreślenie wpisu: Niepubliczny Zakład Opieki Zdrowotnej „POLIMED” Iwona Kowalska, Konrad Kowalski, Sosnowiec, Polska 271255371 i dokonanie wpisu: NIEPUBLICZNY ZAKŁAD OPIEKI ZDROWOTNEJ POLIMED S.C., KONRAD KOWALSKI, IWONA KOWALSKA, ALDONA KOWALSKA, Sosnowiec, Polska 241384360.

163896 2012 04 25 A. Wprowadzono zmianę nazwy i siedziby uprawnionego przez wykreślenie wpisu: Speedbar, Inc. (a Nevada Corporation), Nassau, Bahamy i dokonanie wpisu: AutoZone Parts, Inc., Memphis, Stany Zjednoczone Ameryki.

163996 2012 04 06 A. Wprowadzono zmianę uprawnionego przez wykreślenie wpisu: Alcon, Inc., Bäsch 69, CH-6331 Hünenberg, Szwajcaria i dokonanie wpisu: Novartis AG, Basel, Szwajcaria.

164307 2012 04 04 A. Wprowadzono zmianę nazwy uprawnionego przez wykreślenie wpisu: FLAMA GAZ Zygmunt Wawrzyczek, Pogwizdów, Polska 008455065 i dokonanie wpisu: FLAMA-GAZ ELEKTROZAWORY, AUTOMATYKA, ARMATURA GAZOWA ZYGMUNT WAWRZYCZEK, Pogwizdów, Polska 008455065.

164308 2012 04 04 A. Wprowadzono zmianę nazwy uprawnionego przez wykreślenie wpisu: FLAMA GAZ Zygmunt Wawrzyczek, Pogwizdów, Polska 008455065 i dokonanie wpisu: FLAMA-GAZ ELEKTROZAWORY, AUTOMATYKA, ARMATURA GAZOWA ZYGMUNT WAWRZYCZEK, Pogwizdów, Polska 008455065.

165314 2012 04 13 A. Wprowadzono zmianę nazwy uprawnionego przez wykreślenie wpisu: ZPTS „KOLBIARZ” Spółka Jaw-

na Grzegorz Kolbiarz, Stefan Kolbiarz, Krystyna Banaś, Jaworzno, Polska 271134578 i dokonanie wpisu: ZPTS KOLBIARZ G.KOLBIARZ SPÓŁKA JAWNA, Jaworzno, Polska 271134578.

165314 2012 04 13 A. Wprowadzono zmianę nazwy uprawnionego przez wykreślenie wpisu: ZPTS KOLBIARZ G.KOLBIARZ SPÓŁKA JAWNA, Jaworzno, Polska 271134578 i dokonanie wpisu: ZPTS KOLBIARZ SPÓŁKA JAWNA, Jaworzno, Polska 271134578.

165574 2012 04 03 A. Wprowadzono zmianę uprawnionego przez wykreślenie wpisu: Katowickie Towarzystwo Kapitałowe „SPORT” Spółka z o.o., Katowice, Polska 273176463 i dokonanie wpisu: VIVIANA INVESTMENTS SPÓŁKA Z OGRANICZONĄ ODPOWIEDZIALNOŚCIĄ, Warszawa, Polska.

165728 2012 04 04 A. Wprowadzono zmianę uprawnionego przez wykreślenie wpisu: JERONIMO MARTINS DYSTRYBUCJA S.A., Kostrzyn, Polska 630303023 i dokonanie wpisu: „EUROCASH” SPÓŁKA AKCYJNA, Komorniki, Polska 631008941.

165729 2012 04 04 A. Wprowadzono zmianę uprawnionego przez wykreślenie wpisu: JERONIMO MARTINS DYSTRYBUCJA S.A., Kostrzyn, Polska 630303023 i dokonanie wpisu: „EUROCASH” SPÓŁKA AKCYJNA, Komorniki, Polska 631008941.

166366 2012 04 13 A. Wprowadzono zmianę uprawnionego przez wykreślenie wpisu: INDYKPOL BRAND Sp. z o.o., Warszawa, Polska 142744673 i dokonanie wpisu: INDYKPOL BRAND MANAGEMENT SPÓŁKA Z OGRANICZONĄ ODPOWIEDZIALNOŚCIĄ SPÓŁKA KOMANDYTOWA, Warszawa, Polska.

166489 2012 04 26 A. Wprowadzono zmianę nazwy uprawnionego przez wykreślenie wpisu: ALTADIS POLSKA Spółka Akcyjna, Radom, Polska 670722645 i dokonanie wpisu: IMPERIAL TOBACCO POLSKA MANUFACTURING SPÓŁKA AKCYJNA, Radom, Polska 670722645.

166653 2012 04 04 A. Wprowadzono zmianę uprawnionego przez wykreślenie wpisu: JERONIMO MARTINS DYSTRYBUCJA S.A., Kostrzyn, Polska 630303023 i dokonanie wpisu: „EUROCASH” SPÓŁKA AKCYJNA, Komorniki, Polska 631008941.

167062 2012 04 04 A. Wprowadzono zmianę uprawnionego przez wykreślenie wpisu: JERONIMO MARTINS DYSTRYBUCJA S.A., Kostrzyn, Polska 630303023 i dokonanie wpisu: „EUROCASH” SPÓŁKA AKCYJNA, Komorniki, Polska 631008941.

167689 2012 04 03 A. Wprowadzono zmianę siedziby uprawnionego przez wykreślenie wpisu: Adamed Consumer Healthcare SA, Tuszyń, Polska 008027620 i dokonanie wpisu: ADAMED CONSUMER HEALTHCARE SPÓŁKA AKCYJNA, Pieńków, Polska 008027620.

167693 2012 04 04 A. Wprowadzono zmianę uprawnionego przez wykreślenie wpisu: JERONIMO MARTINS DYSTRYBUCJA Spółka z o.o., Polska, Polska 630303023 i dokonanie wpisu: „EUROCASH” SPÓŁKA AKCYJNA, Komorniki, Polska 631008941.

167969 2012 04 05 A. Wprowadzono zmianę uprawnionego przez wykreślenie wpisu: HJ HEINZ POLSKA S.A., Pudliszki, Polska 410228154 i dokonanie wpisu: HJ HEINZ MARKETING POLSKA SPÓŁKA Z OGRANICZONĄ ODPOWIEDZIALNOŚCIĄ, Warszawa, Polska 121423882

167970 2012 04 05 A. Wprowadzono zmianę uprawnionego przez wykreślenie wpisu: HJ HEINZ POLSKA S.A., Pudliszki, Polska 410228154 i dokonanie wpisu: HJ HEINZ MARKETING POLSKA SPÓŁKA Z OGRANICZONĄ ODPOWIEDZIALNOŚCIĄ, Warszawa, Polska 121423882

167971 2012 04 05 A. Wprowadzono zmianę uprawnionego przez wykreślenie wpisu: HJ HEINZ POLSKA S.A., Pudliszki, Polska 410228154 i dokonanie wpisu: HJ HEINZ MARKETING POLSKA SPÓŁKA Z OGRANICZONĄ ODPOWIEDZIALNOŚCIĄ, Warszawa, Polska 121423882

168454 2012 04 26 A. Wprowadzono zmianę nazwy uprawnionego przez wykreślenie wpisu: Altadis Polska Spółka Akcyjna,

Radom, Polska 670722645 i dokonanie wpisu: IMPERIAL TOBACCO POLSKA MANUFACTURING SPÓŁKA AKCYJNA, Radom, Polska 670722645.

168455 2012 04 26 A. Wprowadzono zmianę nazwy uprawnionego przez wykreślenie wpisu: Altadis Polska Spółka Akcyjna, Radom, Polska 670722645 i dokonanie wpisu: IMPERIAL TOBACCO POLSKA MANUFACTURING SPÓŁKA AKCYJNA, Radom, Polska 670722645.

168790 2012 04 11 A. Wprowadzono zmianę uprawnionego przez wykreślenie wpisu: „WOJAS” SPÓŁKA AKCYJNA, Nowy Targ, Polska i dokonanie wpisu: „WOJAS MARKETING” SPÓŁKA Z OGRANICZONĄ ODPOWIEDZIALNOŚCIĄ, Nowy Targ, Polska.

168798 2012 04 12 A. Wprowadzono zmianę siedziby uprawnionego przez wykreślenie wpisu: Uzdrowisko Krynica-Żegiestów S.A., Krynica, Polska 491900275 i dokonanie wpisu: Uzdrowisko Krynica-Żegiestów S.A., Krynica-Zdrój, Polska 491900275

169137 2012 04 04 A. Wprowadzono zmianę uprawnionego przez wykreślenie wpisu: JERONIMO MARTINS DYSTRYBUCJA S.A., Kostrzyn, Polska 630303023 i dokonanie wpisu: „EUROCASH” SPÓŁKA AKCYJNA, Komorniki, Polska 631008941.

169919 2012 04 19 A. Wprowadzono zmianę uprawnionego przez wykreślenie wpisu: Novartis AB, Bazylea, Szwajcaria i dokonanie wpisu: Recordati Ireland Limited, Cork, Irlandia.

170929 2012 04 03 A. Wprowadzono zmianę uprawnionego przez wykreślenie wpisu: Katowickie Towarzystwo Kapitałowe „SPORT” Spółka z o.o., Katowice, Polska 273176463 i dokonanie wpisu: VIVIANA INVESTMENTS SPÓŁKA Z OGRANICZONĄ ODPOWIEDZIALNOŚCIĄ, Warszawa, Polska.

170930 2012 04 03 A. Wprowadzono zmianę uprawnionego przez wykreślenie wpisu: Katowickie Towarzystwo Kapitałowe „SPORT” Spółka z o.o., Katowice, Polska 273176463 i dokonanie wpisu: VIVIANA INVESTMENTS SPÓŁKA Z OGRANICZONĄ ODPOWIEDZIALNOŚCIĄ, Warszawa, Polska.

171259 2012 04 06 A. Wprowadzono zmianę nazwy uprawnionego przez wykreślenie wpisu: The Saul Zaentz Company dba Tolkien Enterprises (a Delaware corporation), Berkeley, Stany Zjednoczone Ameryki i dokonanie wpisu: The Saul Zaentz Company, Berkeley, Stany Zjednoczone Ameryki.

171379 2012 04 02 A. Wprowadzono zmianę uprawnionego przez wykreślenie wpisu: Przedsiębiorstwo Produkcyjno-Handlowe „EVELINE COSMETICS” Piotr Hubert Kasprzycki, Lesznowola, Polska i dokonanie wpisu: EVELINE COSMETICS DYSTRYBUCJA SPÓŁKA Z OGRANICZONĄ ODPOWIEDZIALNOŚCIĄ, Lesznowola, Polska 142753413.

171525 2012 04 26 A. Wprowadzono zmianę nazwy uprawnionego przez wykreślenie wpisu: ALTADIS POLSKA Spółka Akcyjna, Radom, Polska 670722645 i dokonanie wpisu: IMPERIAL TOBACCO POLSKA MANUFACTURING SPÓŁKA AKCYJNA, Radom, Polska 670722645.

171526 2012 04 26 A. Wprowadzono zmianę nazwy uprawnionego przez wykreślenie wpisu: ALTADIS POLSKA Spółka Akcyjna, Radom, Polska 670722645 i dokonanie wpisu: IMPERIAL TOBACCO POLSKA MANUFACTURING SPÓŁKA AKCYJNA, Radom, Polska 670722645.

171528 2012 04 26 A. Wprowadzono zmianę nazwy uprawnionego przez wykreślenie wpisu: Altadis Polska Spółka Akcyjna, Radom, Polska 670722645 i dokonanie wpisu: IMPERIAL TOBACCO POLSKA MANUFACTURING SPÓŁKA AKCYJNA, Radom, Polska 670722645.

171529 2012 04 26 A. Wprowadzono zmianę nazwy uprawnionego przez wykreślenie wpisu: Altadis Polska Spółka Akcyjna, Radom, Polska 670722645 i dokonanie wpisu: IMPERIAL TOBACCO POLSKA MANUFACTURING SPÓŁKA AKCYJNA, Radom, Polska 670722645.

171974 2012 04 25 A. Wprowadzono zmianę uprawnionego przez wykreślenie wpisu: Siegwerk Druckfarben AG, Siegburg, Niemcy i dokonanie wpisu: Siegwerk Druckfarben AG & Co. KGaA, Siegburg, Niemcy.

172105 2012 04 03 A. Wprowadzono zmianę siedziby uprawnionego przez wykreślenie wpisu: Adamed Consumer Healthcare SA, Tuszyn, Polska 008027620 i dokonanie wpisu: ADAMED CONSUMER HEALTHCARE SPÓŁKA AKCYJNA, Pieńków, Polska 008027620.

172432 2012 04 26 A. Wprowadzono zmianę nazwy uprawnionego przez wykreślenie wpisu: ALTADIS POLSKA Spółka Akcyjna, Radom, Polska 670722645 i dokonanie wpisu: IMPERIAL TOBACCO POLSKA MANUFACTURING SPÓŁKA AKCYJNA, Radom, Polska 670722645.

172601 2012 04 24 A. Wprowadzono zmianę uprawnionego przez wykreślenie wpisu: BLAND Jan Puchajda, Augustów, Polska 200181952 i dokonanie wpisu: MARIA BLAND SPÓŁKA Z OGRANICZONĄ ODPOWIEDZIALNOŚCIĄ, Białystok, Polska 200066317.

172691 2012 04 26 A. Wprowadzono zmianę nazwy uprawnionego przez wykreślenie wpisu: ALTADIS POLSKA Spółka Akcyjna, Radom, Polska 670722645 i dokonanie wpisu: IMPERIAL TOBACCO POLSKA MANUFACTURING SPÓŁKA AKCYJNA, Radom, Polska 670722645.

172692 2012 04 26 A. Wprowadzono zmianę nazwy uprawnionego przez wykreślenie wpisu: ALTADIS POLSKA Spółka Akcyjna, Radom, Polska 670722645 i dokonanie wpisu: IMPERIAL TOBACCO POLSKA MANUFACTURING SPÓŁKA AKCYJNA, Radom, Polska 670722645.

173507 2012 04 04 A. Wprowadzono zmianę uprawnionego przez wykreślenie wpisu: „JERONIMO MARTINS DYSTRYBUCJA” Spółka Akcyjna, Kostrzyn, Polska 630303023 i dokonanie wpisu: „EUROCASH” SPÓŁKA AKCYJNA, Komorniki, Polska 631008941.

173842 2012 04 25 A. Wprowadzono zmianę uprawnionego przez wykreślenie wpisu: Mars, Incorporated., McLean, Stany Zjednoczone Ameryki i dokonanie wpisu: Wm. Wrigley Jr. Company, Chicago, Stany Zjednoczone Ameryki.

174539 2012 04 04 F. Dokonano wpisu: W dniu 18 lipca 2011 r. do Urzędu Patentowego RP wpłynął wniosek o dokonanie w rejestrze wpisu informacji o zajęciu prawa ochronnego na przedmiotowy znak towarowy (sygn. III KM 1254/11)”

174539 2012 04 04 F. Dokonano wpisu: W dniu 2 stycznia 2012 r. do Urzędu Patentowego RP wpłynął wniosek o dokonanie w rejestrze wpisu informacji o zajęciu prawa ochronnego na przedmiotowy znak towarowy (sygn. III KM 1488/11)”

174539 2012 04 04 F. Dokonano wpisu: W dniu 2 stycznia 2012 r. do Urzędu Patentowego RP wpłynął wniosek o dokonanie w rejestrze wpisu informacji o zajęciu prawa ochronnego na przedmiotowy znak towarowy (sygn. III KM 887/11)”.

175400 2012 04 26 A. Wprowadzono zmianę nazwy uprawnionego przez wykreślenie wpisu: ALTADIS POLSKA Spółka Akcyjna, Radom, Polska 670722645 i dokonanie wpisu: IMPERIAL TOBACCO POLSKA MANUFACTURING SPÓŁKA AKCYJNA, Radom, Polska 670722645.

175401 2012 04 26 A. Wprowadzono zmianę nazwy uprawnionego przez wykreślenie wpisu: ALTADIS POLSKA Spółka Akcyjna, Radom, Polska 670722645 i dokonanie wpisu: IMPERIAL TOBACCO POLSKA MANUFACTURING SPÓŁKA AKCYJNA, Radom, Polska 670722645.

175850 2012 04 26 A. Wprowadzono zmianę nazwy uprawnionego przez wykreślenie wpisu: Altadis Polska Spółka Akcyjna, Radom, Polska 670722645 i dokonanie wpisu: IMPERIAL TOBACCO POLSKA MANUFACTURING SPÓŁKA AKCYJNA, Radom, Polska 670722645.

175985 2012 04 24 A. Wprowadzono zmianę siedziby uprawnionego przez wykreślenie wpisu: „MEDEM” Zygmunt KOWALSKI, Bydgoszcz, Polska 331077791 i dokonanie wpisu: ‘MEDEM’ Zygmunt Kowalski, Katowice, Polska 091178678.

176006 2012 04 19 A. Wprowadzono zmianę nazwy uprawnionego przez wykreślenie wpisu: MAXIMA GRUPÉ, UAB, Wilno, Litwa i dokonanie wpisu: MAXIMA GROUP, UAB, Wilno, Litwa.

176007 2012 04 19 A. Wprowadzono zmianę nazwy uprawnionego przez wykreślenie wpisu: MAXIMA GRUPÉ, UAB, Wilno, Litwa i dokonanie wpisu: MAXIMA GROUP, UAB, Wilno, Litwa.

177077 2012 04 02 A. Wprowadzono zmianę uprawnionego przez wykreślenie wpisu: Przedsiębiorstwo Produkcyjno-Handlowe „EVELINE COSMETICS” Piotr Hubert Kasprzycki, Lesznowola, Polska i dokonanie wpisu: EVELINE COSMETICS DYSTRYBUCJA SPÓŁKA Z OGRANICZONĄ ODPOWIEDZIALNOŚCIĄ, Lesznowola, Polska 142753413.

177546 2012 04 05 A. Wprowadzono zmianę uprawnionego przez wykreślenie wpisu: LABORATOIRES BESINS INTERNATIONAL, Socie anonyme, Paris, Francja i dokonanie wpisu: BESINS HEALTHCARE LUXEMBOURG S.A.R.L., Luxemburg, Luksemburg.

177667 2012 04 26 A. Wprowadzono zmianę nazwy uprawnionego przez wykreślenie wpisu: ALTADIS POLSKA Spółka Akcyjna, Radom, Polska 670722645 i dokonanie wpisu: IMPERIAL TOBACCO POLSKA MANUFACTURING SPÓŁKA AKCYJNA, Radom, Polska 670722645.

177668 2012 04 26 A. Wprowadzono zmianę nazwy uprawnionego przez wykreślenie wpisu: ALTADIS POLSKA Spółka Akcyjna, Radom, Polska 670722645 i dokonanie wpisu: IMPERIAL TOBACCO POLSKA MANUFACTURING SPÓŁKA AKCYJNA, Radom, Polska 670722645.

177752 2012 04 26 A. Wprowadzono zmianę nazwy uprawnionego przez wykreślenie wpisu: ALTADIS POLSKA Spółka Akcyjna, Radom, Polska 670722645 i dokonanie wpisu: IMPERIAL TOBACCO POLSKA MANUFACTURING SPÓŁKA AKCYJNA, Radom, Polska 670722645.

177810 2012 04 26 A. Wprowadzono zmianę nazwy uprawnionego przez wykreślenie wpisu: Altadis Polska Spółka Akcyjna, Radom, Polska 670722645 i dokonanie wpisu: IMPERIAL TOBACCO POLSKA MANUFACTURING SPÓŁKA AKCYJNA, Radom, Polska 670722645.

177976 2012 04 24 A. Wprowadzono zmianę uprawnionego przez wykreślenie wpisu: Przedsiębiorstwo Handlowe „MARYSIA” Spółka z o.o., Skępe, Polska 910221567 i dokonanie wpisu: PRZEDSIĘBIORSTWO OLA SPÓŁKA Z OGRANICZONĄ ODPOWIEDZIALNOŚCIĄ, Skępe, Polska 910224146.

178292 2012 04 11 A. Wprowadzono zmianę uprawnionego przez wykreślenie wpisu: “WOJAS” SPÓŁKA AKCYJNA, Nowy Targ, Polska i dokonanie wpisu: „WOJAS MARKETING” SPÓŁKA Z OGRANICZONĄ ODPOWIEDZIALNOŚCIĄ, Nowy Targ, Polska.

178586 2012 04 26 A. Wprowadzono zmianę siedziby uprawnionego przez wykreślenie wpisu: Grupa Polski Styropian Sp. z o.o., Giebnia, Polska 092970630 i dokonanie wpisu: GRUPA POLSKI STYROPIAN SPÓŁKA Z OGRANICZONĄ ODPOWIEDZIALNOŚCIĄ, Głogów Małopolski, Polska 092970630.

178833 2012 04 11 A. Wprowadzono zmianę nazwy i siedziby uprawnionego przez wykreślenie wpisu: OUTHORN Spółka z ograniczoną odpowiedzialnością, Kraków, Polska 356630870 i dokonanie wpisu: OTCF SPÓŁKA Z OGRANICZONĄ ODPOWIEDZIALNOŚCIĄ, Wieliczka, Polska 356630870.

178834 2012 04 11 A. Wprowadzono zmianę nazwy i siedziby uprawnionego przez wykreślenie wpisu: OUTHORN Spółka z ograniczoną odpowiedzialnością, Kraków, Polska 356630870 i dokonanie wpisu: OTCF SPÓŁKA Z OGRANICZONĄ ODPOWIEDZIALNOŚCIĄ, Wieliczka, Polska 356630870.

CO POLSKA MANUFACTURING SPÓŁKA AKCYJNA, Radom, Polska 670722645.

181304 2012 04 16 A. Wprowadzono zmianę nazwy uprawnionego przez wykreślenie wpisu: Altadis Polska S.A., Radom, Polska 670722645 i dokonanie wpisu: IMPERIAL TOBACCO POLSKA MANUFACTURING SPÓŁKA AKCYJNA, Radom, Polska 670722645.

181305 2012 04 17 A. Wprowadzono zmianę nazwy uprawnionego przez wykreślenie wpisu: Altadis Polska S.A., Radom, Polska 670722645 i dokonanie wpisu: IMPERIAL TOBACCO POLSKA MANUFACTURING SPÓŁKA AKCYJNA, Radom, Polska 670722645.

181306 2012 04 16 A. Wprowadzono zmianę nazwy uprawnionego przez wykreślenie wpisu: Altadis Polska S.A., Radom, Polska 670722645 i dokonanie wpisu: IMPERIAL TOBACCO POLSKA MANUFACTURING SPÓŁKA AKCYJNA, Radom, Polska 670722645.

181307 2012 04 16 A. Wprowadzono zmianę nazwy uprawnionego przez wykreślenie wpisu: Altadis Polska S.A., Radom, Polska 670722645 i dokonanie wpisu: IMPERIAL TOBACCO POLSKA MANUFACTURING SPÓŁKA AKCYJNA, Radom, Polska 670722645.

181308 2012 04 17 A. Wprowadzono zmianę nazwy uprawnionego przez wykreślenie wpisu: Altadis Polska S.A., Radom, Polska 670722645 i dokonanie wpisu: IMPERIAL TOBACCO POLSKA MANUFACTURING SPÓŁKA AKCYJNA, Radom, Polska 670722645.

181448 2012 04 12 A. Wprowadzono zmianę uprawnionego przez wykreślenie wpisu: Zakłady Przemysłu Tłuszczowego Sp. z o.o., Szczecinek, Polska 331444670 i dokonanie wpisu: Zakłady Przemysłu Tłuszczowego S.A., Szczecinek, Polska 331444670.

181448 2012 04 12 A. Wprowadzono zmianę nazwy uprawnionego przez wykreślenie wpisu: Zakłady Przemysłu Tłuszczowego S.A., Szczecinek, Polska 331444670 i dokonanie wpisu: „MAŁP-KA” SPÓŁKA AKCYJNA, Poznań, Polska 331444670.

181484 2012 04 04 A. Wprowadzono zmianę siedziby uprawnionego przez wykreślenie wpisu: Zakład Produkcyjno Handlowo Usługowy ALWERO Aleksandra i Roman Machelscy, Kobiernice, Polska 072267187 i dokonanie wpisu: ZAKŁAD PRODUKCYJNO-HANDLOWO-USŁUGOWY „ALWERO” ALEKSNDRA I ROMAN MA-CHELSCY, Hecznarowice, Polska 072267187.

181536 2012 04 19 A. Wprowadzono zmianę nazwy uprawnionego przez wykreślenie wpisu: MAXIMA GRUPÉ, UAB, Wilno, Litwa i dokonanie wpisu: MAXIMA GROUP, UAB, Wilno, Litwa.

181699 2012 04 16 A. Wprowadzono zmianę nazwy uprawnionego przez wykreślenie wpisu: Altadis Polska S.A., Radom, Polska 670722645 i dokonanie wpisu: IMPERIAL TOBACCO POLSKA MANUFACTURING SPÓŁKA AKCYJNA, Radom, Polska 670722645.

181700 2012 04 16 A. Wprowadzono zmianę nazwy uprawnionego przez wykreślenie wpisu: Altadis Polska S.A., Radom, Polska 670722645 i dokonanie wpisu: IMPERIAL TOBACCO POLSKA MANUFACTURING SPÓŁKA AKCYJNA, Radom, Polska 670722645.

182265 2012 04 17 A. Wprowadzono zmianę nazwy uprawnionego przez wykreślenie wpisu: Altadis Polska S.A., Radom, Polska 670722645 i dokonanie wpisu: IMPERIAL TOBACCO POLSKA MANUFACTURING SPÓŁKA AKCYJNA, Radom, Polska 670722645.

182266 2012 04 17 A. Wprowadzono zmianę nazwy uprawnionego przez wykreślenie wpisu: Altadis Polska S.A., Radom, Polska 670722645 i dokonanie wpisu: IMPERIAL TOBACCO POLSKA MANUFACTURING SPÓŁKA AKCYJNA, Radom, Polska 670722645.

182267 2012 04 17 A. Wprowadzono zmianę nazwy uprawnionego przez wykreślenie wpisu: Altadis Polska S.A., Radom, Polska 670722645 i dokonanie wpisu: IMPERIAL TOBACCO POLSKA MANUFACTURING SPÓŁKA AKCYJNA, Radom, Polska 670722645.

183137 2012 04 03 A. Wprowadzono zmianę siedziby uprawnionego przez wykreślenie wpisu: Adamed Consumer Healthcare SA, Tuszyn, Polska 008027620 i dokonanie wpisu: ADAMED CONSUMER HEALTHCARE SPÓŁKA AKCYJNA, Pieńków, Polska 008027620.

183525 2012 04 02 A. Wprowadzono zmianę uprawnionego przez wykreślenie wpisu: Przedsiębiorstwo Produkcyjno-Handlowe „EVELINE COSMETICS” Piotr Kasprzycki, Lesznowola, Polska i dokonanie wpisu: EVELINE COSMETICS DYSTRYBUCJA SPÓŁKA Z OGRANICZONĄ ODPOWIEDZIALNOŚCIĄ, Lesznowola, Polska 142753413.

184561 2012 04 26 A. Wprowadzono zmianę nazwy uprawnionego przez wykreślenie wpisu: ALTADIS POLSKA Spółka Akcyjna, Radom, Polska 670722645 i dokonanie wpisu: IMPERIAL TOBACCO POLSKA MANUFACTURING SPÓŁKA AKCYJNA, Radom, Polska 670722645.

184599 2012 04 17 A. Wprowadzono zmianę nazwy uprawnionego przez wykreślenie wpisu: Altadis Polska S.A., Radom, Polska 670722645 i dokonanie wpisu: IMPERIAL TOBACCO POLSKA MANUFACTURING SPÓŁKA AKCYJNA, Radom, Polska 670722645.

184642 2012 04 24 A. Wprowadzono zmianę nazwy uprawnionego przez wykreślenie wpisu: „AGROPAK” Spółka Jawna Zakład Konfekcjonowania Środków Chemicznych B. Pluta, G. Brzeziński, Jaworzno, Polska 271008052 i dokonanie wpisu: „AGROPAK” SPÓŁKA JAWNA ZAKŁAD KONFEKCYJONOWANIA ŚRODKÓW CHEMICZNYCH B.PLUTA, G.BRZEZIŃSKI, S.PLUTA-KĘDROŃ, R.BRZEZIŃSKI, Jaworzno, Polska 271008052.

184642 2012 04 24 A. Wprowadzono zmianę nazwy uprawnionego przez wykreślenie wpisu: „AGROPAK” SPÓŁKA JAWNA ZAKŁAD KONFEKCYJONOWANIA ŚRODKÓW CHEMICZNYCH B.PLUTA, G.BRZEZIŃSKI, S.PLUTA-KĘDROŃ, R.BRZEZIŃSKI, Jaworzno, Polska 271008052 i dokonanie wpisu: „AGROPAK” SPÓŁKA JAWNA B.PLUTA, G.BRZEZIŃSKI I WSPÓLNICY, Jaworzno, Polska 271008052.

184732 2012 04 23 A. Wprowadzono zmianę uprawnionego przez wykreślenie wpisu: 3 Com Corporation (Delaware Corporation), Santa Clara, Stany Zjednoczone Ameryki i dokonanie wpisu: Hewlett – Packard Company, Palo Alto, Stany Zjednoczone Ameryki.

184732 2012 04 23 A. Wprowadzono zmianę uprawnionego przez wykreślenie wpisu: Hewlett – Packard Company, Palo Alto, Stany Zjednoczone Ameryki i dokonanie wpisu: Hewlett – Packard Development Company, L.P. Houston, Stany Zjednoczone Ameryki.

184791 2012 04 04 A. Wprowadzono zmianę nazwy uprawnionego przez wykreślenie wpisu: ROY SPÓŁKA AKCYJNA, Żywiec, Polska 070051678 i dokonanie wpisu: ROY SPÓŁKA AKCYJNA W UPADŁOŚCI LIKWIDACYJNEJ, Żywiec, Polska 070051678.

184791 2012 04 04 A. Wprowadzono zmianę uprawnionego przez wykreślenie wpisu: ROY SPÓŁKA AKCYJNA W UPADŁOŚCI LIKWIDACYJNEJ, Żywiec, Polska 070051678 i dokonanie wpisu: S.B.S. SPÓŁKA Z OGRANICZONĄ ODPOWIEDZIALNOŚCIĄ, Warszawa, Polska 142256471.

185091 2012 04 24 A. Wprowadzono zmianę uprawnionego przez wykreślenie wpisu: HJ Heinz Polska S.A., Pudliszki, Polska 410228154 i dokonanie wpisu: HJ HEINZ MARKETING POLSKA SPÓŁKA Z OGRANICZONĄ ODPOWIEDZIALNOŚCIĄ, Warszawa, Polska 121423882

185092 2012 04 24 A. Wprowadzono zmianę uprawnionego przez wykreślenie wpisu: HJ Heinz Polska S.A., Pudliszki, Polska 410228154 i dokonanie wpisu: HJ HEINZ MARKETING POLSKA SPÓŁKA Z OGRANICZONĄ ODPOWIEDZIALNOŚCIĄ, Warszawa, Polska 121423882

185100 2012 04 24 A. Wprowadzono zmianę uprawnionego przez wykreślenie wpisu: HJ HEINZ POLSKA Spółka Akcyjna, Pudliszki, Polska 410228154 i dokonanie wpisu: HJ HEINZ MARKETING POLSKA SPÓŁKA Z OGRANICZONĄ ODPOWIEDZIALNOŚCIĄ, Warszawa, Polska 121423882.

185101 2012 04 24 A. Wprowadzono zmianę uprawnionego przez wykreślenie wpisu: HJ HEINZ POLSKA Spółka Akcyjna, Pudliszki, Polska 410228154 i dokonanie wpisu: HJ HEINZ MARKETING POLSKA SPÓŁKA Z OGRANICZONĄ ODPOWIEDZIALNOŚCIĄ, Warszawa, Polska 121423882.

185102 2012 04 24 A. Wprowadzono zmianę uprawnionego przez wykreślenie wpisu: HJ HEINZ POLSKA Spółka Akcyjna, Pudliszki, Polska 410228154 i dokonanie wpisu: HJ HEINZ MARKETING POLSKA SPÓŁKA Z OGRANICZONĄ ODPOWIEDZIALNOŚCIĄ, Warszawa, Polska 121423882.

185119 2012 04 05 A. Wprowadzono zmianę uprawnionego przez wykreślenie wpisu: H.J. Heinz Polska S.A., Pudliszki, Polska 410228154 i dokonanie wpisu: HJ HEINZ MARKETING POLSKA SPÓŁKA Z OGRANICZONĄ ODPOWIEDZIALNOŚCIĄ, Warszawa, Polska 121423882.

185120 2012 04 05 A. Wprowadzono zmianę uprawnionego przez wykreślenie wpisu: HJ Heinz Polska S.A., Pudliszki, Polska 410228154 i dokonanie wpisu: HJ HEINZ MARKETING POLSKA SPÓŁKA Z OGRANICZONĄ ODPOWIEDZIALNOŚCIĄ, Warszawa, Polska 121423882.

185121 2012 04 05 A. Wprowadzono zmianę uprawnionego przez wykreślenie wpisu: HJ Heinz Polska S.A., Pudliszki, Polska 410228154 i dokonanie wpisu: HJ HEINZ MARKETING POLSKA SPÓŁKA Z OGRANICZONĄ ODPOWIEDZIALNOŚCIĄ, Warszawa, Polska 121423882.

185122 2012 04 05 A. Wprowadzono zmianę uprawnionego przez wykreślenie wpisu: HJ Heinz Polska S.A., Pudliszki, Polska 410228154 i dokonanie wpisu: HJ HEINZ MARKETING POLSKA SPÓŁKA Z OGRANICZONĄ ODPOWIEDZIALNOŚCIĄ, Warszawa, Polska 121423882.

185124 2012 04 05 A. Wprowadzono zmianę uprawnionego przez wykreślenie wpisu: HJ Heinz Polska S.A., Pudliszki, Polska 410228154 i dokonanie wpisu: HJ HEINZ MARKETING POLSKA SPÓŁKA Z OGRANICZONĄ ODPOWIEDZIALNOŚCIĄ, Warszawa, Polska 121423882.

185125 2012 04 03 A. Wprowadzono zmianę uprawnionego przez wykreślenie wpisu: HJ Heinz Polska S.A., Pudliszki, Polska 410228154 i dokonanie wpisu: HJ HEINZ MARKETING POLSKA Sp. z o.o., Warszawa, Polska.

185880 2012 04 19 A. Wprowadzono zmianę nazwy uprawnionego przez wykreślenie wpisu: MAXIMA GRUPĚ, UAB, Wilno, Litwa i dokonanie wpisu: MAXIMA GROUP, UAB, Wilno, Litwa.

186022 2012 04 16 A. Wprowadzono zmianę nazwy uprawnionego przez wykreślenie wpisu: Altadis Polska Spółka Akcyjna, Radom, Polska 670722645 i dokonanie wpisu: IMPERIAL TOBACCO POLSKA MANUFACTURING SPÓŁKA AKCYJNA, Radom, Polska 670722645.

186032 2012 04 17 A. Wprowadzono zmianę uprawnionego przez wykreślenie wpisu: „SMYK” Spółka z o.o., Warszawa, Polska 016261640 i dokonanie wpisu: SMYK GLOBAL ASSETS GmbH, Berno, Szwajcaria.

186036 2012 04 17 A. Wprowadzono zmianę uprawnionego przez wykreślenie wpisu: „SMYK” Spółka z o.o., Warszawa, Polska 016261640 i dokonanie wpisu: SMYK GLOBAL ASSETS GmbH, Berno, Szwajcaria.

186185 2012 04 26 A. Wprowadzono zmianę siedziby uprawnionego przez wykreślenie wpisu: Grupa Polski Styropian Sp. z o.o., Giębnia, Polska 092970630 i dokonanie wpisu: GRUPA POLSKI STYROPIAN SPÓŁKA Z OGRANICZONĄ ODPOWIEDZIALNOŚCIĄ, Głogów Małopolski, Polska 092970630.

186557 2012 04 19 A. Wprowadzono zmianę nazwy i siedziby uprawnionego przez wykreślenie wpisu: DIALOG Sp. z o.o., Mikołów, Polska i dokonanie wpisu: DIALOG Inwestycje Sp. z o.o., Katowice, Polska.

186557 2012 04 19 A. Wprowadzono zmianę uprawnionego przez wykreślenie wpisu: DIALOG Inwestycje Sp. z o.o., Katowice, Polska i dokonanie wpisu: DIALOG BOŻENA KLEPEK, Mikołów, Polska.

187656 2012 04 24 A. Wprowadzono zmianę uprawnionego przez wykreślenie wpisu: HJ HEINZ POLSKA Spółka Akcyjna, Pu-

dliżki, Polska i dokonanie wpisu: HJ HEINZ MARKETING POLSKA SPÓŁKA Z OGRANICZONĄ ODPOWIEDZIALNOŚCIĄ, Warszawa, Polska 121423882.

187657 2012 04 24 A. Wprowadzono zmianę uprawnionego przez wykreślenie wpisu: HJ HEINZ POLSKA Spółka Akcyjna, Pudliszki, Polska i dokonanie wpisu: HJ HEINZ MARKETING POLSKA SPÓŁKA Z OGRANICZONĄ ODPOWIEDZIALNOŚCIĄ, Warszawa, Polska 121423882.

1877661 2012 04 24 A. Wprowadzono zmianę uprawnionego przez wykreślenie wpisu: HJ HEINZ POLSKA Spółka Akcyjna, Pudliszki, Polska i dokonanie wpisu: HJ HEINZ MARKETING POLSKA SPÓŁKA Z OGRANICZONĄ ODPOWIEDZIALNOŚCIĄ, Warszawa, Polska 121423882.

187662 2012 04 24 A. Wprowadzono zmianę uprawnionego przez wykreślenie wpisu: HJ Heinz Polska S.A., Pudliszki, Polska i dokonanie wpisu: HJ HEINZ MARKETING POLSKA SPÓŁKA Z OGRANICZONĄ ODPOWIEDZIALNOŚCIĄ, Warszawa, Polska 121423882.

187663 2012 04 03 A. Wprowadzono zmianę uprawnionego przez wykreślenie wpisu: HJ Heinz Polska S.A., Pudliszki, Polska i dokonanie wpisu: HJ HEINZ MARKETING POLSKA SPÓŁKA Z OGRANICZONĄ ODPOWIEDZIALNOŚCIĄ, Warszawa, Polska 121423882.

187664 2012 04 05 A. Wprowadzono zmianę uprawnionego przez wykreślenie wpisu: HJ Heinz Polska S.A., Pudliszki, Polska i dokonanie wpisu: HJ HEINZ MARKETING POLSKA Sp. z o.o., Warszawa, Polska 121423882.

187665 2012 04 24 A. Wprowadzono zmianę uprawnionego przez wykreślenie wpisu: HJ Heinz Polska S.A., Pudliszki, Polska i dokonanie wpisu: HJ HEINZ MARKETING POLSKA SPÓŁKA Z OGRANICZONĄ ODPOWIEDZIALNOŚCIĄ, Warszawa, Polska 121423882.

187666 2012 04 24 A. Wprowadzono zmianę uprawnionego przez wykreślenie wpisu: HJ Heinz Polska S.A., Pudliszki, Polska i dokonanie wpisu: HJ HEINZ MARKETING POLSKA SPÓŁKA Z OGRANICZONĄ ODPOWIEDZIALNOŚCIĄ, Warszawa, Polska 121423882.

187667 2012 04 24 A. Wprowadzono zmianę uprawnionego przez wykreślenie wpisu: HJ Heinz Polska S.A., Pudliszki, Polska i dokonanie wpisu: HJ HEINZ MARKETING POLSKA SPÓŁKA Z OGRANICZONĄ ODPOWIEDZIALNOŚCIĄ, Warszawa, Polska 121423882.

187901 2012 04 24 A. Wprowadzono zmianę uprawnionego przez wykreślenie wpisu: HJ Heinz Polska S.A., Pudliszki, Polska 410228154 i dokonanie wpisu: HJ HEINZ MARKETING POLSKA SPÓŁKA Z OGRANICZONĄ ODPOWIEDZIALNOŚCIĄ, Warszawa, Polska 121423882.

187926 2012 04 16 A. Wprowadzono zmianę nazwy uprawnionego przez wykreślenie wpisu: Altadis Polska Spółka Akcyjna, Radom, Polska 670722645 i dokonanie wpisu: IMPERIAL TOBACCO POLSKA MANUFACTURING SPÓŁKA AKCYJNA, Radom, Polska 670722645.

187927 2012 04 16 A. Wprowadzono zmianę nazwy uprawnionego przez wykreślenie wpisu: Altadis Polska Spółka Akcyjna, Radom, Polska 670722645 i dokonanie wpisu: IMPERIAL TOBACCO POLSKA MANUFACTURING SPÓŁKA AKCYJNA, Radom, Polska 670722645.

187928 2012 04 18 A. Wprowadzono zmianę nazwy uprawnionego przez wykreślenie wpisu: Altadis Polska Spółka Akcyjna, Radom, Polska 670722645 i dokonanie wpisu: IMPERIAL TOBACCO POLSKA MANUFACTURING SPÓŁKA AKCYJNA, Radom, Polska 670722645.

187929 2012 04 18 A. Wprowadzono zmianę nazwy uprawnionego przez wykreślenie wpisu: Altadis Polska Spółka Akcyjna, Radom, Polska 670722645 i dokonanie wpisu: IMPERIAL TOBACCO POLSKA MANUFACTURING SPÓŁKA AKCYJNA, Radom, Polska 670722645.

187930 2012 04 17 A. Wprowadzono zmianę nazwy uprawnionego przez wykreślenie wpisu: Altadis Polska Spółka Akcyjna,

Radom, Polska 670722645 i dokonanie wpisu: IMPERIAL TOBACCO POLSKA MANUFACTURING SPÓŁKA AKCYJNA, Radom, Polska 670722645.

187998 2012 04 24 A. Wprowadzono zmianę nazwy uprawnionego przez wykreślenie wpisu: Mlekoma Sp. z o.o., Warszawa, Polska i dokonanie wpisu: AGROTRADE M&G SPÓŁKA Z OGRANICZONĄ ODPOWIEDZIALNOŚCIĄ, Warszawa, Polska 015195791.

188011 2012 04 24 A. Wprowadzono zmianę nazwy uprawnionego przez wykreślenie wpisu: Icebreaker New Zeland Limited, Wellington, Nowa Zelandia i dokonanie wpisu: Icebreaker Limited, Wellington, Nowa Zelandia.

188455 2012 04 19 A. Wprowadzono zmianę nazwy uprawnionego przez wykreślenie wpisu: MAXIMA GRUPÉ, UAB, Wilno, Litwa i dokonanie wpisu: MAXIMA GROUP, UAB, Wilno, Litwa.

188610 2012 04 04 A. Wprowadzono zmianę uprawnionego przez wykreślenie wpisu: ATREM Sp. z o.o., Przeźmierowo k/Poznań, Polska 639688384 i dokonanie wpisu: ATREM SPÓŁKA AKCYJNA, Przeźmierowo, Polska 639688384.

188610 2012 04 04 A. Wprowadzono zmianę siedziby uprawnionego przez wykreślenie wpisu: ATREM SPÓŁKA AKCYJNA, Przeźmierowo, Polska 639688384 i dokonanie wpisu: ATREM SPÓŁKA AKCYJNA, Złotniki, Polska 639688384.

189075 2012 04 24 A. Wprowadzono zmianę nazwy uprawnionego przez wykreślenie wpisu: "4 FUN" Igor Klaja, Kraków, Polska 351274180 i dokonanie wpisu: IGOR KLAJA 4F SPORT PERFORMANCE, Kraków, Polska 351274180.

189075 2012 04 24 A. Wprowadzono zmianę uprawnionego przez wykreślenie wpisu: IGOR KLAJA 4F SPORT PERFORMANCE, Kraków, Polska 351274180 i dokonanie wpisu: OTCF SPÓŁKA Z OGRANICZONĄ ODPOWIEDZIALNOŚCIĄ, Wieliczka, Polska 356630870.

190069 2012 04 18 A. Wprowadzono zmianę nazwy uprawnionego przez wykreślenie wpisu: Altadis Polska S.A., Radom, Polska 670722645 i dokonanie wpisu: IMPERIAL TOBACCO POLSKA MANUFACTURING SPÓŁKA AKCYJNA, Radom, Polska 670722645.

190070 2012 04 18 A. Wprowadzono zmianę nazwy uprawnionego przez wykreślenie wpisu: Altadis Polska S.A., Radom, Polska 670722645 i dokonanie wpisu: IMPERIAL TOBACCO POLSKA MANUFACTURING SPÓŁKA AKCYJNA, Radom, Polska 670722645.

190818 2012 04 03 A. Wprowadzono zmianę uprawnionego przez wykreślenie wpisu: HJ Heinz Polska S.A. Pudliszki, Polska i dokonanie wpisu: HJ HEINZ MARKETING POLSKA Sp. z o.o., Warszawa, Polska.

190819 2012 04 03 A. Wprowadzono zmianę uprawnionego przez wykreślenie wpisu: HJ Heinz Polska S.A. Pudliszki, Polska i dokonanie wpisu: HJ HEINZ MARKETING POLSKA Sp. z o.o., Warszawa, Polska.

191082 2012 04 26 A. Wprowadzono zmianę uprawnionego przez wykreślenie wpisu: „BACHA” Spółka z o.o., Warszawa, Polska 0158867791 i dokonanie wpisu: BACHA POLSKA SPÓŁKA Z OGRANICZONĄ ODPOWIEDZIALNOŚCIĄ, Warszawa, Polska 140787247.

191398 2012 04 16 A. Wprowadzono zmianę nazwy uprawnionego przez wykreślenie wpisu: ALTADIS POLSKA Spółka Akcyjna, Radom, Polska 670722645 i dokonanie wpisu: IMPERIAL TOBACCO POLSKA MANUFACTURING SPÓŁKA AKCYJNA, Radom, Polska 670722645.

191467 2012 04 11 A. Wprowadzono zmianę nazwy uprawnionego przez wykreślenie wpisu: OUTHORN Sp. z o.o., Kraków, Polska 356630870 i dokonanie wpisu: OTCF SPÓŁKA Z OGRANICZONĄ ODPOWIEDZIALNOŚCIĄ, Wieliczka, Polska 356630870.

192647 2012 04 18 A. Wprowadzono zmianę nazwy uprawnionego przez wykreślenie wpisu: Altadis Polska S.A., Radom, Polska 670722645 i dokonanie wpisu: IMPERIAL TOBACCO POLSKA MANUFACTURING SPÓŁKA AKCYJNA, Radom, Polska 670722645.

192648 2012 04 18 A. Wprowadzono zmianę nazwy uprawnionego przez wykreślenie wpisu: Altadis Polska S.A., Radom, Polska 670722645 i dokonanie wpisu: IMPERIAL TOBACCO POLSKA MANUFACTURING SPÓŁKA AKCYJNA, Radom, Polska 670722645.

192649 2012 04 18 A. Wprowadzono zmianę nazwy uprawnionego przez wykreślenie wpisu: Altadis Polska S.A., Radom, Polska 670722645 i dokonanie wpisu: IMPERIAL TOBACCO POLSKA MANUFACTURING SPÓŁKA AKCYJNA, Radom, Polska 670722645.

192650 2012 04 18 A. Wprowadzono zmianę nazwy uprawnionego przez wykreślenie wpisu: Altadis Polska S.A., Radom, Polska 670722645 i dokonanie wpisu: IMPERIAL TOBACCO POLSKA MANUFACTURING SPÓŁKA AKCYJNA, Radom, Polska 670722645.

192651 2012 04 18 A. Wprowadzono zmianę nazwy uprawnionego przez wykreślenie wpisu: Altadis Polska S.A., Radom, Polska 670722645 i dokonanie wpisu: IMPERIAL TOBACCO POLSKA MANUFACTURING SPÓŁKA AKCYJNA, Radom, Polska 670722645.

192678 2012 04 18 A. Wprowadzono zmianę nazwy uprawnionego przez wykreślenie wpisu: Altadis Polska Spółka Akcyjna, Radom, Polska 670722645 i dokonanie wpisu: IMPERIAL TOBACCO POLSKA MANUFACTURING SPÓŁKA AKCYJNA, Radom, Polska 670722645.

192679 2012 04 17 A. Wprowadzono zmianę nazwy uprawnionego przez wykreślenie wpisu: Altadis Polska Spółka Akcyjna, Radom, Polska 670722645 i dokonanie wpisu: IMPERIAL TOBACCO POLSKA MANUFACTURING SPÓŁKA AKCYJNA, Radom, Polska 670722645.

192680 2012 04 17 A. Wprowadzono zmianę nazwy uprawnionego przez wykreślenie wpisu: Altadis Polska Spółka Akcyjna, Radom, Polska 670722645 i dokonanie wpisu: IMPERIAL TOBACCO POLSKA MANUFACTURING SPÓŁKA AKCYJNA, Radom, Polska 670722645.

192681 2012 04 17 A. Wprowadzono zmianę nazwy uprawnionego przez wykreślenie wpisu: Altadis Polska Spółka Akcyjna, Radom, Polska 670722645 i dokonanie wpisu: IMPERIAL TOBACCO POLSKA MANUFACTURING SPÓŁKA AKCYJNA, Radom, Polska 670722645.

192682 2012 04 17 A. Wprowadzono zmianę nazwy uprawnionego przez wykreślenie wpisu: Altadis Polska Spółka Akcyjna, Radom, Polska 670722645 i dokonanie wpisu: IMPERIAL TOBACCO POLSKA MANUFACTURING SPÓŁKA AKCYJNA, Radom, Polska 670722645.

192683 2012 04 17 A. Wprowadzono zmianę nazwy uprawnionego przez wykreślenie wpisu: Altadis Polska Spółka Akcyjna, Radom, Polska 670722645 i dokonanie wpisu: IMPERIAL TOBACCO POLSKA MANUFACTURING SPÓŁKA AKCYJNA, Radom, Polska 670722645.

192684 2012 04 17 A. Wprowadzono zmianę nazwy uprawnionego przez wykreślenie wpisu: Altadis Polska Spółka Akcyjna, Radom, Polska 670722645 i dokonanie wpisu: IMPERIAL TOBACCO POLSKA MANUFACTURING SPÓŁKA AKCYJNA, Radom, Polska 670722645.

192685 2012 04 17 A. Wprowadzono zmianę nazwy uprawnionego przez wykreślenie wpisu: Altadis Polska Spółka Akcyjna, Radom, Polska 670722645 i dokonanie wpisu: IMPERIAL TOBACCO POLSKA MANUFACTURING SPÓŁKA AKCYJNA, Radom, Polska 670722645.

192686 2012 04 17 A. Wprowadzono zmianę nazwy uprawnionego przez wykreślenie wpisu: Altadis Polska Spółka Akcyjna, Radom, Polska 670722645 i dokonanie wpisu: IMPERIAL TOBACCO POLSKA MANUFACTURING SPÓŁKA AKCYJNA, Radom, Polska 670722645.

192687 2012 04 17 A. Wprowadzono zmianę nazwy uprawnionego przez wykreślenie wpisu: Altadis Polska Spółka Akcyjna,

Radom, Polska 670722645 i dokonanie wpisu: IMPERIAL TOBACCO POLSKA MANUFACTURING SPÓŁKA AKCYJNA, Radom, Polska 670722645.

192691 2012 04 17 A. Wprowadzono zmianę nazwy uprawnionego przez wykreślenie wpisu: Altadis Polska Spółka Akcyjna, Radom, Polska 670722645 i dokonanie wpisu: IMPERIAL TOBACCO POLSKA MANUFACTURING SPÓŁKA AKCYJNA, Radom, Polska 670722645.

192692 2012 04 17 A. Wprowadzono zmianę nazwy uprawnionego przez wykreślenie wpisu: Altadis Polska Spółka Akcyjna, Radom, Polska 670722645 i dokonanie wpisu: IMPERIAL TOBACCO POLSKA MANUFACTURING SPÓŁKA AKCYJNA, Radom, Polska 670722645.

192693 2012 04 17 A. Wprowadzono zmianę nazwy uprawnionego przez wykreślenie wpisu: Altadis Polska Spółka Akcyjna, Radom, Polska 670722645 i dokonanie wpisu: IMPERIAL TOBACCO POLSKA MANUFACTURING SPÓŁKA AKCYJNA, Radom, Polska 670722645.

192694 2012 04 17 A. Wprowadzono zmianę nazwy uprawnionego przez wykreślenie wpisu: Altadis Polska Spółka Akcyjna, Radom, Polska 670722645 i dokonanie wpisu: IMPERIAL TOBACCO POLSKA MANUFACTURING SPÓŁKA AKCYJNA, Radom, Polska 670722645.

192719 2012 04 17 A. Wprowadzono zmianę nazwy uprawnionego przez wykreślenie wpisu: Altadis Polska Spółka Akcyjna, Radom, Polska 670722645 i dokonanie wpisu: IMPERIAL TOBACCO POLSKA MANUFACTURING SPÓŁKA AKCYJNA, Radom, Polska 670722645.

192986 2012 04 03 A. Wprowadzono zmianę uprawnionego przez wykreślenie wpisu: HJ Heinz Polska S.A., Pudliszki, Polska 410228154 i dokonanie wpisu: HJ HEINZ MARKETING POLSKA Sp. z o.o., Warszawa, Polska.

193090 2012 04 06 A. Wprowadzono zmianę uprawnionego przez wykreślenie wpisu: Motorola, Inc. (a Delaware corporation), Schaumburg, Stany Zjednoczone Ameryki i dokonanie wpisu: Motorola Solutions, Inc., Schaumburg, Stany Zjednoczone Ameryki.

193091 2012 04 06 A. Wprowadzono zmianę uprawnionego przez wykreślenie wpisu: Motorola, Inc. (a Delaware corporation), Schaumburg, Stany Zjednoczone Ameryki i dokonanie wpisu: Motorola Solutions, Inc., Schaumburg, Stany Zjednoczone Ameryki.

193097 2012 04 18 A. Wprowadzono zmianę nazwy uprawnionego przez wykreślenie wpisu: Altadis Polska S.A., Radom, Polska 670722645 i dokonanie wpisu: IMPERIAL TOBACCO POLSKA MANUFACTURING SPÓŁKA AKCYJNA, Radom, Polska 670722645.

193570 2012 04 24 A. Wprowadzono zmianę nazwy uprawnionego przez wykreślenie wpisu: „4 FUN” Igor Klaja, Kraków, Polska 351274180 i dokonanie wpisu: IGOR KLAJA 4F SPORT PERFORMANCE, Kraków, Polska 351274180.

193570 2012 04 24 A. Wprowadzono zmianę uprawnionego przez wykreślenie wpisu: IGOR KLAJA 4F SPORT PERFORMANCE, Kraków, Polska 351274180 i dokonanie wpisu: OTCF SPÓŁKA Z OGRANICZONĄ ODPOWIEDZIALNOŚCIĄ, Wieliczka, Polska 356630870.

193585 2012 04 17 A. Wprowadzono zmianę nazwy uprawnionego przez wykreślenie wpisu: Altadis Polska Spółka Akcyjna, Radom, Polska 670722645 i dokonanie wpisu: IMPERIAL TOBACCO POLSKA MANUFACTURING SPÓŁKA AKCYJNA, Radom, Polska 670722645.

193586 2012 04 17 A. Wprowadzono zmianę nazwy uprawnionego przez wykreślenie wpisu: Altadis Polska Spółka Akcyjna, Radom, Polska 670722645 i dokonanie wpisu: IMPERIAL TOBACCO POLSKA MANUFACTURING SPÓŁKA AKCYJNA, Radom, Polska 670722645.

193587 2012 04 16 A. Wprowadzono zmianę nazwy uprawnionego przez wykreślenie wpisu: Altadis Polska Spółka Akcyjna, Radom, Polska 670722645 i dokonanie wpisu: IMPERIAL TOBACCO POLSKA MANUFACTURING SPÓŁKA AKCYJNA, Radom, Polska 670722645.

193588 2012 04 16 A. Wprowadzono zmianę nazwy uprawnionego przez wykreślenie wpisu: Altadis Polska Spółka Akcyjna, Radom, Polska 670722645 i dokonanie wpisu: IMPERIAL TOBACCO POLSKA MANUFACTURING SPÓŁKA AKCYJNA, Radom, Polska 670722645.

193589 2012 04 16 A. Wprowadzono zmianę nazwy uprawnionego przez wykreślenie wpisu: Altadis Polska Spółka Akcyjna, Radom, Polska 670722645 i dokonanie wpisu: IMPERIAL TOBACCO POLSKA MANUFACTURING SPÓŁKA AKCYJNA, Radom, Polska 670722645.

193590 2012 04 16 A. Wprowadzono zmianę nazwy uprawnionego przez wykreślenie wpisu: Altadis Polska Spółka Akcyjna, Radom, Polska 670722645 i dokonanie wpisu: IMPERIAL TOBACCO POLSKA MANUFACTURING SPÓŁKA AKCYJNA, Radom, Polska 670722645.

193591 2012 04 16 A. Wprowadzono zmianę nazwy uprawnionego przez wykreślenie wpisu: Altadis Polska Spółka Akcyjna, Radom, Polska 670722645 i dokonanie wpisu: IMPERIAL TOBACCO POLSKA MANUFACTURING SPÓŁKA AKCYJNA, Radom, Polska 670722645.

193623 2012 04 18 A. Wprowadzono zmianę nazwy uprawnionego przez wykreślenie wpisu: Altadis Polska S.A., Radom, Polska 670722645 i dokonanie wpisu: IMPERIAL TOBACCO POLSKA MANUFACTURING SPÓŁKA AKCYJNA, Radom, Polska 670722645.

193624 2012 04 18 A. Wprowadzono zmianę nazwy uprawnionego przez wykreślenie wpisu: Altadis Polska S.A., Radom, Polska 670722645 i dokonanie wpisu: IMPERIAL TOBACCO POLSKA MANUFACTURING SPÓŁKA AKCYJNA, Radom, Polska 670722645.

193625 2012 04 18 A. Wprowadzono zmianę nazwy uprawnionego przez wykreślenie wpisu: Altadis Polska S.A., Radom, Polska 670722645 i dokonanie wpisu: IMPERIAL TOBACCO POLSKA MANUFACTURING SPÓŁKA AKCYJNA, Radom, Polska 670722645.

193626 2012 04 18 A. Wprowadzono zmianę nazwy uprawnionego przez wykreślenie wpisu: Altadis Polska S.A., Radom, Polska 670722645 i dokonanie wpisu: IMPERIAL TOBACCO POLSKA MANUFACTURING SPÓŁKA AKCYJNA, Radom, Polska 670722645.

193674 2012 04 18 A. Wprowadzono zmianę nazwy uprawnionego przez wykreślenie wpisu: Altadis Polska Spółka Akcyjna, Radom, Polska 670722645 i dokonanie wpisu: IMPERIAL TOBACCO POLSKA MANUFACTURING SPÓŁKA AKCYJNA, Radom, Polska 670722645.

193675 2012 04 18 A. Wprowadzono zmianę nazwy uprawnionego przez wykreślenie wpisu: Altadis Polska Spółka Akcyjna, Radom, Polska 670722645 i dokonanie wpisu: IMPERIAL TOBACCO POLSKA MANUFACTURING SPÓŁKA AKCYJNA, Radom, Polska 670722645.

193676 2012 04 18 A. Wprowadzono zmianę nazwy uprawnionego przez wykreślenie wpisu: Altadis Polska Spółka Akcyjna, Radom, Polska 670722645 i dokonanie wpisu: IMPERIAL TOBACCO POLSKA MANUFACTURING SPÓŁKA AKCYJNA, Radom, Polska 670722645.

193677 2012 04 18 A. Wprowadzono zmianę nazwy uprawnionego przez wykreślenie wpisu: Altadis Polska Spółka Akcyjna, Radom, Polska 670722645 i dokonanie wpisu: IMPERIAL TOBACCO POLSKA MANUFACTURING SPÓŁKA AKCYJNA, Radom, Polska 670722645.

193678 2012 04 18 A. Wprowadzono zmianę nazwy uprawnionego przez wykreślenie wpisu: Altadis Polska Spółka Akcyjna,

Radom, Polska 670722645 i dokonanie wpisu: IMPERIAL TOBACCO POLSKA MANUFACTURING SPÓŁKA AKCYJNA, Radom, Polska 670722645.

197774 2012 04 16 A. Wprowadzono zmianę nazwy uprawnionego przez wykreślenie wpisu: Altadis Polska Spółka Akcyjna, Radom, Polska 670722645 i dokonanie wpisu: IMPERIAL TOBACCO POLSKA MANUFACTURING SPÓŁKA AKCYJNA, Radom, Polska 670722645.

197775 2012 04 16 A. Wprowadzono zmianę nazwy uprawnionego przez wykreślenie wpisu: Altadis Polska Spółka Akcyjna, Radom, Polska 670722645 i dokonanie wpisu: IMPERIAL TOBACCO POLSKA MANUFACTURING SPÓŁKA AKCYJNA, Radom, Polska 670722645.

197776 2012 04 16 A. Wprowadzono zmianę nazwy uprawnionego przez wykreślenie wpisu: Altadis Polska Spółka Akcyjna, Radom, Polska 670722645 i dokonanie wpisu: IMPERIAL TOBACCO POLSKA MANUFACTURING SPÓŁKA AKCYJNA, Radom, Polska 670722645.

197826 2012 04 18 A. Wprowadzono zmianę nazwy uprawnionego przez wykreślenie wpisu: Altadis Polska Spółka Akcyjna, Radom, Polska 670722645 i dokonanie wpisu: IMPERIAL TOBACCO POLSKA MANUFACTURING SPÓŁKA AKCYJNA, Radom, Polska 670722645.

197827 2012 04 18 A. Wprowadzono zmianę nazwy uprawnionego przez wykreślenie wpisu: Altadis Polska Spółka Akcyjna, Radom, Polska 670722645 i dokonanie wpisu: IMPERIAL TOBACCO POLSKA MANUFACTURING SPÓŁKA AKCYJNA, Radom, Polska 670722645.

197828 2012 04 18 A. Wprowadzono zmianę nazwy uprawnionego przez wykreślenie wpisu: Altadis Polska Spółka Akcyjna, Radom, Polska 670722645 i dokonanie wpisu: IMPERIAL TOBACCO POLSKA MANUFACTURING SPÓŁKA AKCYJNA, Radom, Polska 670722645.

197879 2012 04 18 A. Wprowadzono zmianę nazwy uprawnionego przez wykreślenie wpisu: Altadis Polska Spółka Akcyjna, Radom, Polska 670722645 i dokonanie wpisu: IMPERIAL TOBACCO POLSKA MANUFACTURING SPÓŁKA AKCYJNA, Radom, Polska 670722645.

197896 2012 04 11 A. Wprowadzono zmianę uprawnionego przez wykreślenie wpisu: WOJAS Spółka Akcyjna, Nowy Targ, Polska 120415969 i dokonanie wpisu: „WOJAS MARKETING” SPÓŁKA Z OGRANICZONĄ ODPOWIEDZIALNOŚCIĄ, Nowy Targ, Polska.

197950 2012 04 11 A. Wprowadzono zmianę uprawnionego przez wykreślenie wpisu: TYMBARK – GMW Sp. z o.o. Sp.k., Tymbark, Polska i dokonanie wpisu: TYMBARK – MWS Sp. z o.o. S.K.A., Tymbark, Polska.

198146 2012 04 16 A. Wprowadzono zmianę nazwy uprawnionego przez wykreślenie wpisu: Altadis Polska Spółka Akcyjna, Radom, Polska 670722645 i dokonanie wpisu: IMPERIAL TOBACCO POLSKA MANUFACTURING SPÓŁKA AKCYJNA, Radom, Polska 670722645.

198332 2012 04 16 A. Wprowadzono zmianę nazwy uprawnionego przez wykreślenie wpisu: Altadis Polska Spółka Akcyjna, Radom, Polska 670722645 i dokonanie wpisu: IMPERIAL TOBACCO POLSKA MANUFACTURING SPÓŁKA AKCYJNA, Radom, Polska 670722645.

198474 2012 04 03 A. Wprowadzono zmianę uprawnionego przez wykreślenie wpisu: HJ Heinz Polska S.A., Pudliszki, Polska 410228154 i dokonanie wpisu: HJ HEINZ MARKETING POLSKA Sp. z o.o., Warszawa, Polska.

198660 2012 04 19 A. Wprowadzono zmianę nazwy i siedziby uprawnionego przez wykreślenie wpisu: „DIALOG” Spółka z o.o., Mikołów, Polska 278252080 i dokonanie wpisu: DIALOG Investycje Sp. z o.o., Katowice, Polska 278252080.

198660 2012 04 19 A. Wprowadzono zmianę uprawnionego przez wykreślenie wpisu: DIALOG Investycje Sp. z o.o., Katowice, Polska 278252080 i dokonanie wpisu: DIALOG BOŻENA KLEPEK, Mikołów, Polska 278252080.

199289 2012 04 16 A. Wprowadzono zmianę nazwy uprawnionego przez wykreślenie wpisu: Altadis Polska Spółka Akcyjna, Radom, Polska 670722645 i dokonanie wpisu: IMPERIAL TOBACCO POLSKA MANUFACTURING SPÓŁKA AKCYJNA, Radom, Polska 670722645.

199290 2012 04 16 A. Wprowadzono zmianę nazwy uprawnionego przez wykreślenie wpisu: Altadis Polska Spółka Akcyjna, Radom, Polska 670722645 i dokonanie wpisu: IMPERIAL TOBACCO POLSKA MANUFACTURING SPÓŁKA AKCYJNA, Radom, Polska 670722645.

199291 2012 04 16 A. Wprowadzono zmianę nazwy uprawnionego przez wykreślenie wpisu: Altadis Polska Spółka Akcyjna, Radom, Polska 670722645 i dokonanie wpisu: IMPERIAL TOBACCO POLSKA MANUFACTURING SPÓŁKA AKCYJNA, Radom, Polska 670722645.

199560 2012 04 24 A. Wprowadzono zmianę nazwy uprawnionego przez wykreślenie wpisu: 4 FUN Igor Klaja, Kraków, Polska 351274180 i dokonanie wpisu: IGOR KLAJA 4F SPORT PERFORMANCE, Kraków, Polska 351274180.

199560 2012 04 24 A. Wprowadzono zmianę uprawnionego przez wykreślenie wpisu: IGOR KLAJA 4F SPORT PERFORMANCE, Kraków, Polska 351274180 i dokonanie wpisu: OTCF SPÓŁKA Z OGRANICZONĄ ODPOWIEDZIALNOŚCIĄ, Wieliczka, Polska 356630870.

199902 2012 04 24 A. Wprowadzono zmianę nazwy uprawnionego przez wykreślenie wpisu: „4 FUN” Igor Klaja, Kraków, Polska 351274180 i dokonanie wpisu: IGOR KLAJA 4F SPORT PERFORMANCE, Kraków, Polska 351274180.

199902 2012 04 24 A. Wprowadzono zmianę uprawnionego przez wykreślenie wpisu: IGOR KLAJA 4F SPORT PERFORMANCE, Kraków, Polska 351274180 i dokonanie wpisu: OTCF SPÓŁKA Z OGRANICZONĄ ODPOWIEDZIALNOŚCIĄ, Wieliczka, Polska 356630870.

200437 2012 04 03 A. Wprowadzono zmianę uprawnionego przez wykreślenie wpisu: „ZP STALMET” Zakład Mechaniki Precyzyjnej Krzysztof Karaźniewicz, Stargard Szczeciński, Polska 810737819 i dokonanie wpisu: AGATA WERONIKA KARAŻNIEWICZ, Stargard Szczeciński, Polska.

200438 2012 04 03 A. Wprowadzono zmianę uprawnionego przez wykreślenie wpisu: „ZP STALMET” Zakład Mechaniki Precyzyjnej Krzysztof Karaźniewicz, Stargard Szczeciński, Polska 810737819 i dokonanie wpisu: AGATA WERONIKA KARAŻNIEWICZ, Stargard Szczeciński, Polska.

200439 2012 04 03 A. Wprowadzono zmianę uprawnionego przez wykreślenie wpisu: „ZP STALMET” Zakład Mechaniki Precyzyjnej Krzysztof Karaźniewicz, Stargard Szczeciński, Polska 810737819 i dokonanie wpisu: AGATA WERONIKA KARAŻNIEWICZ, Stargard Szczeciński, Polska.

201290 2012 04 11 A. Wprowadzono zmianę nazwy i siedziby uprawnionego przez wykreślenie wpisu: OUTHORN Spółka z o.o., Kraków, Polska 356630870 i dokonanie wpisu: OTCF SPÓŁKA Z OGRANICZONĄ ODPOWIEDZIALNOŚCIĄ, Wieliczka, Polska 356630870.

201464 2012 04 04 A. Wprowadzono zmianę siedziby uprawnionego przez wykreślenie wpisu: Roman Machelski Zakład Produkcyjno-Handlowo-Usługowy „ALWERO” Aleksandra i Roman Machelscy, Kobiernice, Polska 072267187 i dokonanie wpisu: ZAKŁAD PRODUKCYJNO-HANDLOWO-USŁUGOWY „ALWERO” ALEKSANDRA I ROMAN MACHELSCY, Hecznarowice, Polska 072267187.

Radom, Polska 670722645 i dokonanie wpisu: IMPERIAL TOBACCO POLSKA MANUFACTURING SPÓŁKA AKCYJNA, Radom, Polska 670722645.

202545 2012 04 11 A. Wprowadzono zmianę uprawnionego przez wykreślenie wpisu: LORIEN FOODSERVICE Sp. z o.o., Poznań, Polska 634598363 i dokonanie wpisu: LORIEN GROUP SPÓŁKA Z OGRANICZONĄ ODPOWIEDZIALNOŚCIĄ SPÓŁKA KOMANDYTOWA, Poznań, Polska 634598363.

202669 2012 04 16 A. Wprowadzono zmianę nazwy uprawnionego przez wykreślenie wpisu: Altadis Polska Spółka Akcyjna, Radom, Polska 670722645 i dokonanie wpisu: IMPERIAL TOBACCO POLSKA MANUFACTURING SPÓŁKA AKCYJNA, Radom, Polska 670722645.

202670 2012 04 16 A. Wprowadzono zmianę nazwy uprawnionego przez wykreślenie wpisu: Altadis Polska Spółka Akcyjna, Radom, Polska 670722645 i dokonanie wpisu: IMPERIAL TOBACCO POLSKA MANUFACTURING SPÓŁKA AKCYJNA, Radom, Polska 670722645.

202853 2012 04 03 A. Wprowadzono zmianę uprawnionego przez wykreślenie wpisu: „ZP STALMET” Zakł. Mechaniki Precyzyjnej Krzysztof Karażniewicz, Stargard Szczeciński, Polska 810737819 i dokonanie wpisu: AGATA WERONIKA KARAŻNIEWICZ, Stargard Szczeciński, Polska.

203270 2012 04 17 A. Wprowadzono zmianę nazwy uprawnionego przez wykreślenie wpisu: Altadis Polska S.A., Radom, Polska 670722645 i dokonanie wpisu: IMPERIAL TOBACCO POLSKA MANUFACTURING SPÓŁKA AKCYJNA, Radom, Polska 670722645.

203271 2012 04 17 A. Wprowadzono zmianę nazwy uprawnionego przez wykreślenie wpisu: Altadis Polska S.A., Radom, Polska 670722645 i dokonanie wpisu: IMPERIAL TOBACCO POLSKA MANUFACTURING SPÓŁKA AKCYJNA, Radom, Polska 670722645.

203408 2012 04 26 A. Wprowadzono zmianę uprawnionego przez wykreślenie wpisu: „BACHA” Sp. z o.o., Warszawa, Polska 015886791 i dokonanie wpisu: BACHA POLSKA SPÓŁKA Z OGRANICZONĄ ODPOWIEDZIALNOŚCIĄ, Warszawa, Polska 140787247.

203613 2012 04 05 A. Wprowadzono zmianę uprawnionego przez wykreślenie wpisu: Telewizja Polsat S.A., Warszawa, Polska i dokonanie wpisu: TELEWIZJA POLSAT SPÓŁKA Z OGRANICZONĄ ODPOWIEDZIALNOŚCIĄ, Warszawa, Polska.

203771 2012 04 24 A. Wprowadzono zmianę nazwy uprawnionego przez wykreślenie wpisu: 4 FUN Igor Klaja, Kraków, Polska 351274180 i dokonanie wpisu: IGOR KLAJA 4F SPORT PERFORMANCE, Kraków, Polska 351274180.

203771 2012 04 24 A. Wprowadzono zmianę uprawnionego przez wykreślenie wpisu: IGOR KLAJA 4F SPORT PERFORMANCE, Kraków, Polska 351274180 i dokonanie wpisu: OTCF SPÓŁKA Z OGRANICZONĄ ODPOWIEDZIALNOŚCIĄ, Wieliczka, Polska 356630870.

203781 2012 04 24 A. Wprowadzono zmianę uprawnionego przez wykreślenie wpisu: AMITY Sp. z o.o., Falenty, Polska 015517473 i dokonanie wpisu: AMITY Sp. z o.o., Wólka Kosowska, Polska 015517473.

204033 2012 04 16 A. Wprowadzono zmianę nazwy uprawnionego przez wykreślenie wpisu: ALTADIS POLSKA Spółka Akcyjna, Radom, Polska 670722645 i dokonanie wpisu: IMPERIAL TOBACCO POLSKA MANUFACTURING SPÓŁKA AKCYJNA, Radom, Polska 670722645.

204130 2012 04 02 A. Wprowadzono zmianę uprawnionego przez wykreślenie wpisu: Przedsiębiorstwo Produkcyjno-Handlowe „EVELINE COSMETICS” Piotr Hubert Kasprzycki, Lesznowola, Polska 012731361 i dokonanie wpisu: EVELINE COSMETICS DYSTRYBUCJA SPÓŁKA Z OGRANICZONĄ ODPOWIEDZIALNOŚCIĄ, Lesznowola, Polska 142753413.

204540 2012 04 17 A. Wprowadzono zmianę nazwy uprawnionego przez wykreślenie wpisu: Altadis Polska Spółka Akcyjna, Radom, Polska 670722645 i dokonanie wpisu: IMPERIAL TOBACCO POLSKA MANUFACTURING SPÓŁKA AKCYJNA, Radom, Polska 670722645.

204639 2012 04 18 A. Wprowadzono zmianę nazwy uprawnionego przez wykreślenie wpisu: Altadis Polska Spółka Akcyjna, Radom, Polska 670722645 i dokonanie wpisu: IMPERIAL TOBACCO POLSKA MANUFACTURING SPÓŁKA AKCYJNA, Radom, Polska 670722645.

204640 2012 04 18 A. Wprowadzono zmianę nazwy uprawnionego przez wykreślenie wpisu: Altadis Polska Spółka Akcyjna, Radom, Polska 670722645 i dokonanie wpisu: IMPERIAL TOBACCO POLSKA MANUFACTURING SPÓŁKA AKCYJNA, Radom, Polska 670722645.

204641 2012 04 18 A. Wprowadzono zmianę nazwy uprawnionego przez wykreślenie wpisu: Altadis Polska Spółka Akcyjna, Radom, Polska 670722645 i dokonanie wpisu: IMPERIAL TOBACCO POLSKA MANUFACTURING SPÓŁKA AKCYJNA, Radom, Polska 670722645.

204642 2012 04 18 A. Wprowadzono zmianę nazwy uprawnionego przez wykreślenie wpisu: Altadis Polska Spółka Akcyjna, Radom, Polska 670722645 i dokonanie wpisu: IMPERIAL TOBACCO POLSKA MANUFACTURING SPÓŁKA AKCYJNA, Radom, Polska 670722645.

204643 2012 04 16 A. Wprowadzono zmianę nazwy uprawnionego przez wykreślenie wpisu: Altadis Polska Spółka Akcyjna, Radom, Polska 670722645 i dokonanie wpisu: IMPERIAL TOBACCO POLSKA MANUFACTURING SPÓŁKA AKCYJNA, Radom, Polska 670722645.

204644 2012 04 16 A. Wprowadzono zmianę nazwy uprawnionego przez wykreślenie wpisu: Altadis Polska Spółka Akcyjna, Radom, Polska 670722645 i dokonanie wpisu: IMPERIAL TOBACCO POLSKA MANUFACTURING SPÓŁKA AKCYJNA, Radom, Polska 670722645.

205293 2012 04 02 A. Wprowadzono zmianę uprawnionego przez wykreślenie wpisu: Przedsiębiorstwo Produkcyjno-Handlowe „EVELINE COSMETICS” Piotr Hubert Kasprzycki, Lesznowola, Polska 012731361 i dokonanie wpisu: EVELINE COSMETICS DYSTRYBUCJA SPÓŁKA Z OGRANICZONĄ ODPOWIEDZIALNOŚCIĄ, Lesznowola, Polska 142753413.

205363 2012 04 18 A. Wprowadzono zmianę nazwy uprawnionego przez wykreślenie wpisu: Altadis Polska Spółka Akcyjna, Radom, Polska 670722645 i dokonanie wpisu: IMPERIAL TOBACCO POLSKA MANUFACTURING SPÓŁKA AKCYJNA, Radom, Polska 670722645.

205605 2012 04 18 A. Wprowadzono zmianę nazwy uprawnionego przez wykreślenie wpisu: Altadis Polska Spółka Akcyjna, Radom, Polska 670722645 i dokonanie wpisu: IMPERIAL TOBACCO POLSKA MANUFACTURING SPÓŁKA AKCYJNA, Radom, Polska 670722645.

205759 2012 04 19 A. Wprowadzono zmianę nazwy uprawnionego przez wykreślenie wpisu: MAXIMA GRUPĚ, UAB, Wilno, Litwa i dokonanie wpisu: MAXIMA GROUP, UAB, Wilno, Litwa.

206751 2012 04 16 A. Wprowadzono zmianę nazwy uprawnionego przez wykreślenie wpisu: Altadis Polska Spółka Akcyjna, Radom, Polska 670722645 i dokonanie wpisu: IMPERIAL TOBACCO POLSKA MANUFACTURING SPÓŁKA AKCYJNA, Radom, Polska 670722645.

207666 2012 04 16 A. Wprowadzono zmianę nazwy uprawnionego przez wykreślenie wpisu: Altadis Polska Spółka Akcyjna, Radom, Polska 670722645 i dokonanie wpisu: IMPERIAL TOBACCO POLSKA MANUFACTURING SPÓŁKA AKCYJNA, Radom, Polska 670722645.

207667 2012 04 16 A. Wprowadzono zmianę nazwy uprawnionego przez wykreślenie wpisu: Altadis Polska Spółka Akcyjna, Radom, Polska 670722645 i dokonanie wpisu: IMPERIAL TOBACCO POLSKA MANUFACTURING SPÓŁKA AKCYJNA, Radom, Polska 670722645.

207668 2012 04 16 A. Wprowadzono zmianę nazwy uprawnionego przez wykreślenie wpisu: Altadis Polska Spółka Akcyjna, Radom, Polska 670722645 i dokonanie wpisu: IMPERIAL TOBACCO POLSKA MANUFACTURING SPÓŁKA AKCYJNA, Radom, Polska 670722645.

207669 2012 04 16 A. Wprowadzono zmianę nazwy uprawnionego przez wykreślenie wpisu: Altadis Polska Spółka Akcyjna, Radom, Polska 670722645 i dokonanie wpisu: IMPERIAL TOBACCO POLSKA MANUFACTURING SPÓŁKA AKCYJNA, Radom, Polska 670722645.

207670 2012 04 16 A. Wprowadzono zmianę nazwy uprawnionego przez wykreślenie wpisu: Altadis Polska Spółka Akcyjna, Radom, Polska 670722645 i dokonanie wpisu: IMPERIAL TOBACCO POLSKA MANUFACTURING SPÓŁKA AKCYJNA, Radom, Polska 670722645.

208291 2012 04 26 A. Wprowadzono zmianę uprawnionego przez wykreślenie wpisu: „BACHA” Spółka z ograniczoną odpowiedzialnością, Warszawa, Polska 015886791 i dokonanie wpisu: BACHA POLSKA SPÓŁKA Z OGRANICZONĄ ODPOWIEDZIALNOŚCIĄ, Warszawa, Polska 140787247.

208292 2012 04 26 A. Wprowadzono zmianę uprawnionego przez wykreślenie wpisu: „BACHA” Spółka z ograniczoną odpowiedzialnością, Warszawa, Polska 015886791 i dokonanie wpisu: BACHA POLSKA SPÓŁKA Z OGRANICZONĄ ODPOWIEDZIALNOŚCIĄ, Warszawa, Polska 140787247.

208293 2012 04 26 A. Wprowadzono zmianę uprawnionego przez wykreślenie wpisu: „BACHA” Spółka z ograniczoną odpowiedzialnością, Warszawa, Polska 015886791 i dokonanie wpisu: BACHA POLSKA SPÓŁKA Z OGRANICZONĄ ODPOWIEDZIALNOŚCIĄ, Warszawa, Polska 140787247.

208294 2012 04 26 A. Wprowadzono zmianę uprawnionego przez wykreślenie wpisu: „BACHA” Spółka z ograniczoną odpowiedzialnością, Warszawa, Polska 015886791 i dokonanie wpisu: BACHA POLSKA SPÓŁKA Z OGRANICZONĄ ODPOWIEDZIALNOŚCIĄ, Warszawa, Polska 140787247.

208474 2012 04 12 A. Wprowadzono zmianę uprawnionego przez wykreślenie wpisu: Izabela Mroczkowska, Warszawa, Polska i dokonanie wpisu: EVIA Mroczkowski Spółka jawna, Warszawa, Polska.

208661 2012 04 11 A. Wprowadzono zmianę nazwy uprawnionego przez wykreślenie wpisu: OUTHORN Spółka z o.o., Kraków, Polska 356630870 i dokonanie wpisu: OTCF SPÓŁKA Z OGRANICZONĄ ODPOWIEDZIALNOŚCIĄ, Wieliczka, Polska 356630870.

208662 2012 04 11 A. Wprowadzono zmianę nazwy uprawnionego przez wykreślenie wpisu: OUTHORN Spółka z o.o., Kraków, Polska 356630870 i dokonanie wpisu: OTCF SPÓŁKA Z OGRANICZONĄ ODPOWIEDZIALNOŚCIĄ, Wieliczka, Polska 356630870.

209392 2012 04 05 A. Wprowadzono zmianę uprawnionego przez wykreślenie wpisu: „AWBUD” Sp. z o.o., Fugasówka, Polska 273320285 i dokonanie wpisu: „AWBUD” Spółka Akcyjna, Fugasówka, Polska.

209467 2012 04 03 A. Wprowadzono zmianę nazwy i siedziby uprawnionego przez wykreślenie wpisu: Zakłady Przemysłu Tłuszczowego S.A., Szczecinek, Polska 331444670 i dokonanie wpisu: „MAŁPKA” SPÓŁKA AKCYJNA, Poznań, Polska 331444670.

209486 2012 04 12 A. Wprowadzono zmianę nazwy i siedziby uprawnionego przez wykreślenie wpisu: Zakłady Przemysłu Tłuszczowego S.A., Szczecinek, Polska 331444670 i dokonanie wpisu: „MAŁPKA” SPÓŁKA AKCYJNA, Poznań, Polska 331444670.

209581 2012 04 16 A. Wprowadzono zmianę nazwy uprawnionego przez wykreślenie wpisu: Altadis Polska Spółka Akcyjna, Radom, Polska 670722645 i dokonanie wpisu: IMPERIAL TOBACCO POLSKA MANUFACTURING SPÓŁKA AKCYJNA, Radom, Polska 670722645.

209588 2012 04 24 A. Wprowadzono zmianę uprawnionego przez wykreślenie wpisu: Przedsiębiorstwo Handlowe „Marysia” Sp. z o.o., Skępe, Polska 910221567 i dokonanie wpisu: PRZEDSIĘBIORSTWO OLA SPÓŁKA Z OGRANICZONĄ ODPOWIEDZIALNOŚCIĄ, Skępe, Polska 910224146.

209601 2012 04 05 A. Wprowadzono zmianę uprawnionego przez wykreślenie wpisu: PTV Production Sp. z o.o., Warszawa, Polska 140505958 i dokonanie wpisu: „PROFESSIONAL BRANDS SPÓŁKA Z OGRANICZONĄ ODPOWIEDZIALNOŚCIĄ”, Warszawa, Polska 142849870.

209654 2012 04 13 A. Wprowadzono zmianę uprawnionego przez wykreślenie wpisu: EMC Spółka z o.o., Toruń, Polska 871246956 i dokonanie wpisu: Dekra Holdings Limited, Limassol, Cypr.

209800 2012 04 02 A. Wprowadzono zmianę uprawnionego przez wykreślenie wpisu: Przedsiębiorstwo Produkcyjno-Handlowe „EVELINE COSMETICS” Piotr Hubert Kasprzycki, Lesznowola, Polska 012731361 i dokonanie wpisu: EVELINE COSMETICS DYSTRYBUCJA SPÓŁKA Z OGRANICZONĄ ODPOWIEDZIALNOŚCIĄ, Lesznowola, Polska 142753413.

210004 2012 04 24 A. Wprowadzono zmianę uprawnionego przez wykreślenie wpisu: Przedsiębiorstwo Handlowe „Marysia” Sp. z o.o., Skępe, Polska 910221567 i dokonanie wpisu: PRZEDSIĘBIORSTWO OLA SPÓŁKA Z OGRANICZONĄ ODPOWIEDZIALNOŚCIĄ, Skępe, Polska 910224146.

210456 2012 04 24 A. Wprowadzono zmianę uprawnionego przez wykreślenie wpisu: Przedsiębiorstwo Handlowe „Marysia” Sp. z o.o., Skępe, Polska 910221567 i dokonanie wpisu: PRZEDSIĘBIORSTWO OLA SPÓŁKA Z OGRANICZONĄ ODPOWIEDZIALNOŚCIĄ, Skępe, Polska 910224146.

210458 2012 04 24 A. Wprowadzono zmianę uprawnionego przez wykreślenie wpisu: Przedsiębiorstwo Handlowe „Marysia” Sp. z o.o., Skępe, Polska 910221567 i dokonanie wpisu: PRZEDSIĘBIORSTWO OLA SPÓŁKA Z OGRANICZONĄ ODPOWIEDZIALNOŚCIĄ, Skępe, Polska 910224146.

211071 2012 04 26 A. Wprowadzono zmianę uprawnionego przez wykreślenie wpisu: „BACHA” Spółka z o.o., Warszawa, Polska 015886791 i dokonanie wpisu: BACHA POLSKA SPÓŁKA Z OGRANICZONĄ ODPOWIEDZIALNOŚCIĄ, Warszawa, Polska 140787247.

211244 2012 04 24 A. Wprowadzono zmianę uprawnionego przez wykreślenie wpisu: TEMPHARM Spółka z o.o., Warszawa, Polska 140341675 i dokonanie wpisu: BLAU FARMA GROUP SPÓŁKA Z OGRANICZONĄ ODPOWIEDZIALNOŚCIĄ – SPÓŁKA KOMANDYTOWO-AKCYJNA, Warszawa, Polska 017211850.

211274 2012 04 18 A. Wprowadzono zmianę nazwy uprawnionego przez wykreślenie wpisu: Altadis Polska Spółka Akcyjna, Radom, Polska 670722645 i dokonanie wpisu: IMPERIAL TOBACCO POLSKA MANUFACTURING SPÓŁKA AKCYJNA, Radom, Polska 670722645.

211275 2012 04 18 A. Wprowadzono zmianę nazwy uprawnionego przez wykreślenie wpisu: Altadis Polska Spółka Akcyjna, Radom, Polska 670722645 i dokonanie wpisu: IMPERIAL TOBACCO POLSKA MANUFACTURING SPÓŁKA AKCYJNA, Radom, Polska 670722645.

211343 2012 04 18 A. Wprowadzono zmianę nazwy uprawnionego przez wykreślenie wpisu: Altadis Polska Spółka Akcyjna, Radom, Polska 670722645 i dokonanie wpisu: IMPERIAL TOBACCO POLSKA MANUFACTURING SPÓŁKA AKCYJNA, Radom, Polska 670722645.

211344 2012 04 18 A. Wprowadzono zmianę nazwy uprawnionego przez wykreślenie wpisu: Altadis Polska Spółka Akcyjna, Radom, Polska 670722645 i dokonanie wpisu: IMPERIAL TOBACCO POLSKA MANUFACTURING SPÓŁKA AKCYJNA, Radom, Polska 670722645.

211457 2012 04 02 A. Wprowadzono zmianę uprawnionego przez wykreślenie wpisu: Przedsiębiorstwo Produkcyjno-Handlowe „EVELINE COSMETICS” Piotr Hubert Kasprzycki, Lesznowola, Polska 012731361 i dokonanie wpisu: EVELINE COSMETICS DYSTRYBUCJA SPÓŁKA Z OGRANICZONĄ ODPOWIEDZIALNOŚCIĄ, Lesznowola, Polska 142753413.

211458 2012 04 02 A. Wprowadzono zmianę uprawnionego przez wykreślenie wpisu: Przedsiębiorstwo Produkcyjno-Handlowe „EVELINE COSMETICS” Piotr Hubert Kasprzycki, Lesznowola, Polska 012731361 i dokonanie wpisu: EVELINE COSMETICS DYSTRYBUCJA SPÓŁKA Z OGRANICZONĄ ODPOWIEDZIALNOŚCIĄ, Lesznowola, Polska 142753413.

211495 2012 04 04 A. Wprowadzono zmianę siedziby uprawnionego przez wykreślenie wpisu: ATREM Spółka Akcyjna, Przemierowo, Polska 639688384 i dokonanie wpisu: ATREM SPÓŁKA AKCYJNA, Złotniki, Polska 639688384.

211995 2012 04 03 A. Wprowadzono zmianę nazwy i siedziby uprawnionego przez wykreślenie wpisu: Zakłady Przemysłu Tłuszczowego S.A., Szczecinek, Polska 331444670 i dokonanie wpisu: „MAŁPKA” SPÓŁKA AKCYJNA, Poznań, Polska 331444670.

211999 2012 04 03 A. Wprowadzono zmianę nazwy i siedziby uprawnionego przez wykreślenie wpisu: Zakłady Przemysłu Tłuszczowego S.A., Szczecinek, Polska 331444670 i dokonanie wpisu: „MAŁPKA” SPÓŁKA AKCYJNA, Poznań, Polska 331444670.

212561 2012 04 05 A. Wprowadzono zmianę uprawnionego przez wykreślenie wpisu: HJ Heinz Polska S.A., Pudliszki, Polska 410228154 i dokonanie wpisu: HJ HEINZ MARKETING POLSKA SPÓŁKA Z OGRANICZONĄ ODPOWIEDZIALNOŚCIĄ, Warszawa, Polska 121423882.

212562 2012 04 11 A. Wprowadzono zmianę uprawnionego przez wykreślenie wpisu: HJ Heinz Polska S.A., Pudliszki, Polska 410228154 i dokonanie wpisu: HJ HEINZ MARKETING POLSKA SPÓŁKA Z OGRANICZONĄ ODPOWIEDZIALNOŚCIĄ, Warszawa, Polska 121423882.

212653 2012 04 03 A. Wprowadzono zmianę nazwy i siedziby uprawnionego przez wykreślenie wpisu: Zakłady Przemysłu Tłuszczowego S.A., Szczecinek, Polska 331444670 i dokonanie wpisu: „MAŁPKA” SPÓŁKA AKCYJNA, Poznań, Polska 331444670.

212745 2012 04 02 A. Wprowadzono zmianę uprawnionego przez wykreślenie wpisu: Przedsiębiorstwo Produkcyjno-Handlowe „EVELINE COSMETICS” Piotr Hubert Kasprzycki, Lesznowola, Polska 012731361 i dokonanie wpisu: EVELINE COSMETICS DYSTRYBUCJA SPÓŁKA Z OGRANICZONĄ ODPOWIEDZIALNOŚCIĄ, Lesznowola, Polska 142753413.

213065 2012 04 18 A. Wprowadzono zmianę nazwy uprawnionego przez wykreślenie wpisu: Altadis Polska Spółka Akcyjna, Radom, Polska 670722645 i dokonanie wpisu: IMPERIAL TOBACCO POLSKA MANUFACTURING SPÓŁKA AKCYJNA, Radom, Polska 670722645.

213105 2012 04 18 A. Wprowadzono zmianę nazwy uprawnionego przez wykreślenie wpisu: ALTADIS POLSKA Spółka Akcyjna, Radom, Polska 670722645 i dokonanie wpisu: IMPERIAL TOBACCO POLSKA MANUFACTURING SPÓŁKA AKCYJNA, Radom, Polska 670722645.

213106 2012 04 18 A. Wprowadzono zmianę nazwy uprawnionego przez wykreślenie wpisu: ALTADIS POLSKA Spółka Akcyjna, Radom, Polska 670722645 i dokonanie wpisu: IMPERIAL TOBACCO POLSKA MANUFACTURING SPÓŁKA AKCYJNA, Radom, Polska 670722645.

213107 2012 04 18 A. Wprowadzono zmianę nazwy uprawnionego przez wykreślenie wpisu: ALTADIS POLSKA Spółka Akcyjna, Radom, Polska 670722645 i dokonanie wpisu: IMPERIAL TOBACCO POLSKA MANUFACTURING SPÓŁKA AKCYJNA, Radom, Polska 670722645.

213108 2012 04 18 A. Wprowadzono zmianę nazwy uprawnionego przez wykreślenie wpisu: ALTADIS POLSKA Spółka Akcyjna, Radom, Polska 670722645 i dokonanie wpisu: IMPERIAL TOBACCO POLSKA MANUFACTURING SPÓŁKA AKCYJNA, Radom, Polska 670722645.

213109 2012 04 18 A. Wprowadzono zmianę nazwy uprawnionego przez wykreślenie wpisu: ALTADIS POLSKA Spółka Akcyjna, Radom, Polska 670722645 i dokonanie wpisu: IMPERIAL TOBACCO POLSKA MANUFACTURING SPÓŁKA AKCYJNA, Radom, Polska 670722645.

213457 2012 04 17 A. Wprowadzono zmianę nazwy uprawnionego przez wykreślenie wpisu: „SMYK” Spółka z o.o., Warszawa, Polska 016261640 i dokonanie wpisu: SMYK GLOBAL ASSETS GmbH, Berno, Szwajcaria.

213467 2012 04 18 A. Wprowadzono zmianę nazwy uprawnionego przez wykreślenie wpisu: Altadis Polska Spółka Akcyjna, Radom, Polska 670722645 i dokonanie wpisu: IMPERIAL TOBACCO POLSKA MANUFACTURING SPÓŁKA AKCYJNA, Radom, Polska 670722645.

213468 2012 04 18 A. Wprowadzono zmianę nazwy uprawnionego przez wykreślenie wpisu: Altadis Polska Spółka Akcyjna, Radom, Polska 670722645 i dokonanie wpisu: IMPERIAL TOBACCO POLSKA MANUFACTURING SPÓŁKA AKCYJNA, Radom, Polska 670722645.

213469 2012 04 18 A. Wprowadzono zmianę nazwy uprawnionego przez wykreślenie wpisu: Altadis Polska Spółka Akcyjna, Radom, Polska 670722645 i dokonanie wpisu: IMPERIAL TOBACCO POLSKA MANUFACTURING SPÓŁKA AKCYJNA, Radom, Polska 670722645.

213541 2012 04 02 A. Wprowadzono zmianę uprawnionego przez wykreślenie wpisu: Przedsiębiorstwo Produkcyjno-Handlowe „EVELINE COSMETICS” Piotr Hubert Kasprzycki, Lesznowola, Polska 012731361 i dokonanie wpisu: EVELINE COSMETICS DYSTRYBUCJA SPÓŁKA Z OGRANICZONĄ ODPOWIEDZIALNOŚCIĄ, Lesznowola, Polska 142753413.

213587 2012 04 02 A. Wprowadzono zmianę uprawnionego przez wykreślenie wpisu: Przedsiębiorstwo Produkcyjno-Handlowe „EVELINE COSMETICS” Piotr Hubert Kasprzycki, Lesznowola, Polska 012731361 i dokonanie wpisu: EVELINE COSMETICS DYSTRYBUCJA SPÓŁKA Z OGRANICZONĄ ODPOWIEDZIALNOŚCIĄ, Lesznowola, Polska 142753413.

213588 2012 04 02 A. Wprowadzono zmianę uprawnionego przez wykreślenie wpisu: Przedsiębiorstwo Produkcyjno-Handlowe „EVELINE COSMETICS” Piotr Hubert Kasprzycki, Lesznowola, Polska 012731361 i dokonanie wpisu: EVELINE COSMETICS DYSTRYBUCJA SPÓŁKA Z OGRANICZONĄ ODPOWIEDZIALNOŚCIĄ, Lesznowola, Polska 142753413.

213589 2012 04 02 A. Wprowadzono zmianę uprawnionego przez wykreślenie wpisu: Przedsiębiorstwo Produkcyjno-Handlowe „EVELINE COSMETICS” Piotr Hubert Kasprzycki, Lesznowola, Polska i dokonanie wpisu: EVELINE COSMETICS DYSTRYBUCJA SPÓŁKA Z OGRANICZONĄ ODPOWIEDZIALNOŚCIĄ, Lesznowola, Polska 142753413.

213274 2012 04 18 A. Wprowadzono zmianę nazwy uprawnionego przez wykreślenie wpisu: Altadis Polska S.A., Radom, Polska 670722645 i dokonanie wpisu: IMPERIAL TOBACCO POLSKA MANUFACTURING SPÓŁKA AKCYJNA, Radom, Polska 670722645.

214275 2012 04 18 A. Wprowadzono zmianę nazwy uprawnionego przez wykreślenie wpisu: Altadis Polska S.A., Radom,

Polska 670722645 i dokonanie wpisu: IMPERIAL TOBACCO POLSKA MANUFACTURING SPÓŁKA AKCYJNA, Radom, Polska 670722645.

214428 2012 04 26 A. Wprowadzono zmianę uprawnionego przez wykreślenie wpisu: „BACHA” Spółka z ograniczoną odpowiedzialnością, Warszawa, Polska 015886791 i dokonanie wpisu: BACHA POLSKA SPÓŁKA Z OGRANICZONĄ ODPOWIEDZIALNOŚCIĄ, Warszawa, Polska 140787247.

214731 2012 04 13 A. Wprowadzono zmianę uprawnionego przez wykreślenie wpisu: Zepter International Poland Spółka z o.o., Warszawa, Polska i dokonanie wpisu: Dieldpoint B.V., Amsterdam, Holandia.

215126 2012 04 03 A. Wprowadzono zmianę uprawnionego przez wykreślenie wpisu: Krzysztof Karaźniewicz, Stargard Szczeciński, Polska i dokonanie wpisu: AGATA WERONIKA KARAŻNIEWICZ, Stargard Szczeciński, Polska.

215127 2012 04 03 A. Wprowadzono zmianę uprawnionego przez wykreślenie wpisu: Krzysztof Karaźniewicz, Stargard Szczeciński, Polska i dokonanie wpisu: AGATA WERONIKA KARAŻNIEWICZ, Stargard Szczeciński, Polska.

215228 2012 04 04 A. Wprowadzono zmianę nazwy uprawnionego przez wykreślenie wpisu: ROY Spółka Akcyjna, Żywiec, Polska 070051678 i dokonanie wpisu: ROY SPÓŁKA AKCYJNA W UPADŁOŚCI LIKWIDACYJNEJ, Żywiec, Polska 070051678.

215228 2012 04 04 A. Wprowadzono zmianę uprawnionego przez wykreślenie wpisu: ROY SPÓŁKA AKCYJNA W UPADŁOŚCI LIKWIDACYJNEJ, Żywiec, Polska 070051678 i dokonanie wpisu: S.B.S. SPÓŁKA Z OGRANICZONĄ ODPOWIEDZIALNOŚCIĄ, Warszawa, Polska 142256471.

215261 2012 04 03 A. Wprowadzono zmianę nazwy i siedziby uprawnionego przez wykreślenie wpisu: Zakłady Przemysłu Tłuszczowego S.A., Szczecinek, Polska 331444670 i dokonanie wpisu: „MAŁPKA” SPÓŁKA AKCYJNA, Poznań, Polska 331444670.

215262 2012 04 03 A. Wprowadzono zmianę nazwy i siedziby uprawnionego przez wykreślenie wpisu: Zakłady Przemysłu Tłuszczowego S.A., Szczecinek, Polska 331444670 i dokonanie wpisu: „MAŁPKA” SPÓŁKA AKCYJNA, Poznań, Polska 331444670.

215285 2012 04 26 A. Wprowadzono zmianę uprawnionego przez wykreślenie wpisu: „BACHA” Spółka z ograniczoną odpowiedzialnością, Warszawa, Polska 015886791 i dokonanie wpisu: BACHA POLSKA SPÓŁKA Z OGRANICZONĄ ODPOWIEDZIALNOŚCIĄ, Warszawa, Polska 140787247.

215286 2012 04 26 A. Wprowadzono zmianę uprawnionego przez wykreślenie wpisu: „BACHA” Spółka z ograniczoną odpowiedzialnością, Warszawa, Polska 015886791 i dokonanie wpisu: BACHA POLSKA SPÓŁKA Z OGRANICZONĄ ODPOWIEDZIALNOŚCIĄ, Warszawa, Polska 140787247.

215287 2012 04 26 A. Wprowadzono zmianę uprawnionego przez wykreślenie wpisu: „BACHA” Spółka z ograniczoną odpowiedzialnością, Warszawa, Polska 015886791 i dokonanie wpisu: BACHA POLSKA SPÓŁKA Z OGRANICZONĄ ODPOWIEDZIALNOŚCIĄ, Warszawa, Polska 140787247.

215288 2012 04 26 A. Wprowadzono zmianę uprawnionego przez wykreślenie wpisu: „BACHA” Spółka z ograniczoną odpowiedzialnością, Warszawa, Polska 015886791 i dokonanie wpisu: BACHA POLSKA SPÓŁKA Z OGRANICZONĄ ODPOWIEDZIALNOŚCIĄ, Warszawa, Polska 140787247.

215289 2012 04 26 A. Wprowadzono zmianę uprawnionego przez wykreślenie wpisu: „BACHA” Spółka z ograniczoną odpowiedzialnością, Warszawa, Polska 015886791 i dokonanie wpisu: BACHA POLSKA SPÓŁKA Z OGRANICZONĄ ODPOWIEDZIALNOŚCIĄ, Warszawa, Polska 140787247.

215400 2012 04 02 A. Wprowadzono zmianę uprawnionego przez wykreślenie wpisu: Przedsiębiorstwo Produkcyjno-Handlo-

we „EVELINE COSMETICS” Piotr Hubert Kasprzycki, Lesznowola, Polska 012731361 i dokonanie wpisu: EVELINE COSMETICS DYSTRYBUCJA SPÓŁKA Z OGRANICZONĄ ODPOWIEDZIALNOŚCIĄ, Lesznowola, Polska 142753413.

215401 2012 04 02 A. Wprowadzono zmianę uprawnionego przez wykreślenie wpisu: Przedsiębiorstwo Produkcyjno-Handlowe „EVELINE COSMETICS” Piotr Hubert Kasprzycki, Lesznowola, Polska 012731361 i dokonanie wpisu: EVELINE COSMETICS DYSTRYBUCJA SPÓŁKA Z OGRANICZONĄ ODPOWIEDZIALNOŚCIĄ, Lesznowola, Polska 142753413.

215402 2012 04 02 A. Wprowadzono zmianę uprawnionego przez wykreślenie wpisu: Przedsiębiorstwo Produkcyjno-Handlowe „EVELINE COSMETICS” Piotr Hubert Kasprzycki, Lesznowola, Polska 012731361 i dokonanie wpisu: EVELINE COSMETICS DYSTRYBUCJA SPÓŁKA Z OGRANICZONĄ ODPOWIEDZIALNOŚCIĄ, Lesznowola, Polska 142753413.

215403 2012 04 02 A. Wprowadzono zmianę uprawnionego przez wykreślenie wpisu: Przedsiębiorstwo Produkcyjno-Handlowe „EVELINE COSMETICS” Piotr Hubert Kasprzycki, Lesznowola, Polska 012731361 i dokonanie wpisu: EVELINE COSMETICS DYSTRYBUCJA SPÓŁKA Z OGRANICZONĄ ODPOWIEDZIALNOŚCIĄ, Lesznowola, Polska 142753413.

215404 2012 04 02 A. Wprowadzono zmianę uprawnionego przez wykreślenie wpisu: Przedsiębiorstwo Produkcyjno-Handlowe „EVELINE COSMETICS” Piotr Hubert Kasprzycki, Lesznowola, Polska 012731361 i dokonanie wpisu: EVELINE COSMETICS DYSTRYBUCJA SPÓŁKA Z OGRANICZONĄ ODPOWIEDZIALNOŚCIĄ, Lesznowola, Polska 142753413.

215405 2012 04 02 A. Wprowadzono zmianę uprawnionego przez wykreślenie wpisu: Przedsiębiorstwo Produkcyjno-Handlowe „EVELINE COSMETICS” Piotr Hubert Kasprzycki, Lesznowola, Polska 012731361 i dokonanie wpisu: EVELINE COSMETICS DYSTRYBUCJA SPÓŁKA Z OGRANICZONĄ ODPOWIEDZIALNOŚCIĄ, Lesznowola, Polska 142753413.

215406 2012 04 02 A. Wprowadzono zmianę uprawnionego przez wykreślenie wpisu: Przedsiębiorstwo Produkcyjno-Handlowe „EVELINE COSMETICS” Piotr Hubert Kasprzycki, Lesznowola, Polska 012731361 i dokonanie wpisu: EVELINE COSMETICS DYSTRYBUCJA SPÓŁKA Z OGRANICZONĄ ODPOWIEDZIALNOŚCIĄ, Lesznowola, Polska 142753413.

215407 2012 04 02 A. Wprowadzono zmianę uprawnionego przez wykreślenie wpisu: Przedsiębiorstwo Produkcyjno-Handlowe „EVELINE COSMETICS” Piotr Hubert Kasprzycki, Lesznowola, Polska 012731361 i dokonanie wpisu: EVELINE COSMETICS DYSTRYBUCJA SPÓŁKA Z OGRANICZONĄ ODPOWIEDZIALNOŚCIĄ, Lesznowola, Polska 142753413.

215408 2012 04 02 A. Wprowadzono zmianę uprawnionego przez wykreślenie wpisu: Przedsiębiorstwo Produkcyjno-Handlowe „EVELINE COSMETICS” Piotr Hubert Kasprzycki, Lesznowola, Polska 012731361 i dokonanie wpisu: EVELINE COSMETICS DYSTRYBUCJA SPÓŁKA Z OGRANICZONĄ ODPOWIEDZIALNOŚCIĄ, Lesznowola, Polska 142753413.

215409 2012 04 02 A. Wprowadzono zmianę uprawnionego przez wykreślenie wpisu: Przedsiębiorstwo Produkcyjno-Handlowe „EVELINE COSMETICS” Piotr Hubert Kasprzycki, Lesznowola, Polska 012731361 i dokonanie wpisu: EVELINE COSMETICS DYSTRYBUCJA SPÓŁKA Z OGRANICZONĄ ODPOWIEDZIALNOŚCIĄ, Lesznowola, Polska 142753413.

215557 2012 04 11 A. Wprowadzono zmianę uprawnionego przez wykreślenie wpisu: NOVITUS Spółka Akcyjna, Nowy Sącz, Polska 490477633 i dokonanie wpisu: COMP SPÓŁKA AKCYJNA, Warszawa, Polska 012499190.

215778 2012 04 02 A. Wprowadzono zmianę uprawnionego przez wykreślenie wpisu: Przedsiębiorstwo Produkcyjno-Handlo-

we „EVELINE COSMETICS” Piotr Hubert Kasprzycki, Lesznowola, Polska 012731361 i dokonanie wpisu: EVELINE COSMETICS DYSTRYBUCJA SPÓŁKA Z OGRANICZONĄ ODPOWIEDZIALNOŚCIĄ, Lesznowola, Polska 142753413.

215779 2012 04 02 A. Wprowadzono zmianę uprawnionego przez wykreślenie wpisu: Przedsiębiorstwo Produkcyjno-Handlowe „EVELINE COSMETICS” Piotr Hubert Kasprzycki, Lesznowola, Polska 012731361 i dokonanie wpisu: EVELINE COSMETICS DYSTRYBUCJA SPÓŁKA Z OGRANICZONĄ ODPOWIEDZIALNOŚCIĄ, Lesznowola, Polska 142753413.

215780 2012 04 02 A. Wprowadzono zmianę uprawnionego przez wykreślenie wpisu: Przedsiębiorstwo Produkcyjno-Handlowe „EVELINE COSMETICS” Piotr Hubert Kasprzycki, Lesznowola, Polska 012731361 i dokonanie wpisu: EVELINE COSMETICS DYSTRYBUCJA SPÓŁKA Z OGRANICZONĄ ODPOWIEDZIALNOŚCIĄ, Lesznowola, Polska 142753413.

215781 2012 04 02 A. Wprowadzono zmianę uprawnionego przez wykreślenie wpisu: Przedsiębiorstwo Produkcyjno-Handlowe „EVELINE COSMETICS” Piotr Hubert Kasprzycki, Lesznowola, Polska 012731361 i dokonanie wpisu: EVELINE COSMETICS DYSTRYBUCJA SPÓŁKA Z OGRANICZONĄ ODPOWIEDZIALNOŚCIĄ, Lesznowola, Polska 142753413.

215782 2012 04 02 A. Wprowadzono zmianę uprawnionego przez wykreślenie wpisu: Przedsiębiorstwo Produkcyjno-Handlowe „EVELINE COSMETICS” Piotr Hubert Kasprzycki, Lesznowola, Polska 012731361 i dokonanie wpisu: EVELINE COSMETICS DYSTRYBUCJA SPÓŁKA Z OGRANICZONĄ ODPOWIEDZIALNOŚCIĄ, Lesznowola, Polska 142753413.

215783 2012 04 02 A. Wprowadzono zmianę uprawnionego przez wykreślenie wpisu: Przedsiębiorstwo Produkcyjno-Handlowe „EVELINE COSMETICS” Piotr Hubert Kasprzycki, Lesznowola, Polska 012731361 i dokonanie wpisu: EVELINE COSMETICS DYSTRYBUCJA SPÓŁKA Z OGRANICZONĄ ODPOWIEDZIALNOŚCIĄ, Lesznowola, Polska 142753413.

215784 2012 04 02 A. Wprowadzono zmianę uprawnionego przez wykreślenie wpisu: Przedsiębiorstwo Produkcyjno-Handlowe „EVELINE COSMETICS” Piotr Hubert Kasprzycki, Lesznowola, Polska 012731361 i dokonanie wpisu: EVELINE COSMETICS DYSTRYBUCJA SPÓŁKA Z OGRANICZONĄ ODPOWIEDZIALNOŚCIĄ, Lesznowola, Polska 142753413.

215785 2012 04 02 A. Wprowadzono zmianę uprawnionego przez wykreślenie wpisu: Przedsiębiorstwo Produkcyjno-Handlowe „EVELINE COSMETICS” Piotr Hubert Kasprzycki, Lesznowola, Polska 012731361 i dokonanie wpisu: EVELINE COSMETICS DYSTRYBUCJA SPÓŁKA Z OGRANICZONĄ ODPOWIEDZIALNOŚCIĄ, Lesznowola, Polska 142753413.

215786 2012 04 02 A. Wprowadzono zmianę uprawnionego przez wykreślenie wpisu: Przedsiębiorstwo Produkcyjno-Handlowe „EVELINE COSMETICS” Piotr Hubert Kasprzycki, Lesznowola, Polska 012731361 i dokonanie wpisu: EVELINE COSMETICS DYSTRYBUCJA SPÓŁKA Z OGRANICZONĄ ODPOWIEDZIALNOŚCIĄ, Lesznowola, Polska 142753413.

215787 2012 04 02 A. Wprowadzono zmianę uprawnionego przez wykreślenie wpisu: Przedsiębiorstwo Produkcyjno-Handlowe „EVELINE COSMETICS” Piotr Hubert Kasprzycki, Lesznowola, Polska 012731361 i dokonanie wpisu: EVELINE COSMETICS DYSTRYBUCJA SPÓŁKA Z OGRANICZONĄ ODPOWIEDZIALNOŚCIĄ, Lesznowola, Polska 142753413.

215788 2012 04 02 A. Wprowadzono zmianę uprawnionego przez wykreślenie wpisu: Przedsiębiorstwo Produkcyjno-Handlowe „EVELINE COSMETICS” Piotr Hubert Kasprzycki, Lesznowola, Polska 012731361 i dokonanie wpisu: EVELINE COSMETICS DYSTRYBUCJA SPÓŁKA Z OGRANICZONĄ ODPOWIEDZIALNOŚCIĄ, Lesznowola, Polska 142753413.

215789 2012 04 02 A. Wprowadzono zmianę uprawnionego przez wykreślenie wpisu: Przedsiębiorstwo Produkcyjno-Handlowe „EVELINE COSMETICS” Piotr Hubert Kasprzycki, Lesznowola, Polska 012731361 i dokonanie wpisu: EVELINE COSMETICS DYSTRYBUCJA SPÓŁKA Z OGRANICZONĄ ODPOWIEDZIALNOŚCIĄ, Lesznowola, Polska 142753413.

215791 2012 04 02 A. Wprowadzono zmianę uprawnionego przez wykreślenie wpisu: Przedsiębiorstwo Produkcyjno-Handlowe „EVELINE COSMETICS” Piotr Hubert Kasprzycki, Lesznowola, Polska 012731361 i dokonanie wpisu: EVELINE COSMETICS DYSTRYBUCJA SPÓŁKA Z OGRANICZONĄ ODPOWIEDZIALNOŚCIĄ, Lesznowola, Polska 142753413.

215792 2012 04 02 A. Wprowadzono zmianę uprawnionego przez wykreślenie wpisu: Przedsiębiorstwo Produkcyjno-Handlowe „EVELINE COSMETICS” Piotr Hubert Kasprzycki, Lesznowola, Polska 012731361 i dokonanie wpisu: EVELINE COSMETICS DYSTRYBUCJA SPÓŁKA Z OGRANICZONĄ ODPOWIEDZIALNOŚCIĄ, Lesznowola, Polska 142753413.

215950 2012 04 24 A. Wprowadzono zmianę uprawnionego przez wykreślenie wpisu: Radio ZET Sp. z o.o., Warszawa, Polska 006716840 i dokonanie wpisu: ZET PREMIUM Sp. z o.o., Warszawa, Polska 012921558.

215966 2012 04 18 A. Wprowadzono zmianę nazwy uprawnionego przez wykreślenie wpisu: Altadis Polska Spółka Akcyjna, Radom, Polska 670722645 i dokonanie wpisu: IMPERIAL TOBACCO POLSKA MANUFACTURING SPÓŁKA AKCYJNA, Radom, Polska 670722645.

216247 2012 04 19 A. Wprowadzono zmianę nazwy i siedziby uprawnionego przez wykreślenie wpisu: „DIALOG” Spółka z ograniczoną odpowiedzialnością. Mikołów, Polska 278252080 i dokonanie wpisu: DIALOG Inwestycje Sp. z o.o., Katowice, Polska 278252080.

216247 2012 04 19 A. Wprowadzono zmianę uprawnionego przez wykreślenie wpisu: DIALOG Inwestycje Sp. z o.o., Katowice, Polska 278252080 i dokonanie wpisu: DIALOG BOŻENA KLEPEK, Mikołów, Polska.

216389 2012 04 18 A. Wprowadzono zmianę nazwy uprawnionego przez wykreślenie wpisu: Altadis Polska S.A., Radom, Polska 670722645 i dokonanie wpisu: IMPERIAL TOBACCO POLSKA MANUFACTURING SPÓŁKA AKCYJNA, Radom, Polska 670722645.

216394 2012 04 18 A. Wprowadzono zmianę nazwy uprawnionego przez wykreślenie wpisu: Altadis Polska S.A., Radom, Polska 670722645 i dokonanie wpisu: IMPERIAL TOBACCO POLSKA MANUFACTURING SPÓŁKA AKCYJNA, Radom, Polska 670722645.

216867 2012 04 24 A. Wprowadzono zmianę uprawnionego przez wykreślenie wpisu: Zielona Budka S.A., Warszawa, Polska 010471520 i dokonanie wpisu: Zielona Budka Sp. z o.o., Warszawa, Polska.

216867 2012 04 24 A. Wprowadzono zmianę uprawnionego przez wykreślenie wpisu: Zielona Budka Sp. z o.o., Warszawa, Polska i dokonanie wpisu: Zielona Budka (Mielec) Sp. z o.o., Mielec, Polska 690513446.

217107 2012 04 02 A. Wprowadzono zmianę uprawnionego przez wykreślenie wpisu: Przedsiębiorstwo Produkcyjno-Handlowe „EVELINE COSMETICS” Piotr Hubert Kasprzycki, Lesznowola, Polska 012731361 i dokonanie wpisu: EVELINE COSMETICS DYSTRYBUCJA SPÓŁKA Z OGRANICZONĄ ODPOWIEDZIALNOŚCIĄ, Lesznowola, Polska 142753413.

217230 2012 04 03 A. Wprowadzono zmianę nazwy i siedziby uprawnionego przez wykreślenie wpisu: Zakłady Przemysłu Tłuszczowego S.A., Szczecinek, Polska 331444670 i dokonanie wpisu: „MAŁPKA” SPÓŁKA AKCYJNA, Poznań, Polska 331444670.

217506 2012 04 24 A. Wprowadzono zmianę uprawnionego przez wykreślenie wpisu: Radio ZET Sp. z o.o., Warszawa, Polska

006716840 i dokonanie wpisu: ZET PREMIUM Sp. z o.o., Warszawa, Polska 012921558.

217514 2012 04 13 A. Wprowadzono zmianę uprawnionego przez wykreślenie wpisu: SWEDECENTER Spółka z ograniczoną odpowiedzialnością, Warszawa, Polska 010538230 i dokonanie wpisu: IVG Institutional Funds GmbH, Frankfurt am Main, Niemcy.

217661 2012 04 03 A. Wprowadzono zmianę nazwy i siedziby uprawnionego przez wykreślenie wpisu: Zakłady Przemysłu Tłuszczowego S.A., Szczecinek, Polska 331444670 i dokonanie wpisu: „MAŁPKA” SPÓŁKA AKCYJNA, Poznań, Polska 331444670.

217781 2012 04 13 A. Wprowadzono zmianę uprawnionego przez wykreślenie wpisu: Dom i Ogród 2000 Spółka z ograniczoną odpowiedzialnością, Warszawa, Polska 013272122 i dokonanie wpisu: SOSNOWA DOLINA SPÓŁKA Z OGRANICZONĄ ODPOWIEDZIALNOŚCIĄ, Warszawa, Polska 142746442.

217782 2012 04 13 A. Wprowadzono zmianę uprawnionego przez wykreślenie wpisu: Dom i Ogród 2000 Spółka z ograniczoną odpowiedzialnością, Warszawa, Polska 013272122 i dokonanie wpisu: SOSNOWA DOLINA SPÓŁKA Z OGRANICZONĄ ODPOWIEDZIALNOŚCIĄ, Warszawa, Polska 142746442.

218045 2012 04 24 A. Wprowadzono zmianę siedziby uprawnionego przez wykreślenie wpisu: LIDER'S-K.G. Spółka z o.o., Lipiny Stare, Polska 016040560 i dokonanie wpisu: LIDER'S-K.G. Sp. z o.o., Ożarów Mazowiecki, Polska 016040560.

218045 2012 04 24 A. Wprowadzono zmianę uprawnionego przez wykreślenie wpisu: LIDER'S-K.G. Spółka z o.o., Ożarów Mazowiecki, Polska 016040560 i dokonanie wpisu: Poult Polska Spółka z ograniczoną odpowiedzialnością, Ożarów Mazowiecki, Polska.

218045 2012 04 24 A. Wprowadzono zmianę uprawnionego przez wykreślenie wpisu: Poult Polska Spółka z ograniczoną odpowiedzialnością, Ożarów Mazowiecki, Polska i dokonanie wpisu: DR GERARD Spółka z ograniczoną odpowiedzialnością, Ożarów Mazowiecki, Polska.

218077 2012 04 03 A. Wprowadzono zmianę uprawnionego przez wykreślenie wpisu: EUROPLANT PHYTOPHARM Sp. z o.o., Klęka, Polska 630360699 i dokonanie wpisu: PHYTOPHARM KLĘKA S.A., Klęka, Polska.

218474 2012 04 02 A. Wprowadzono zmianę uprawnionego przez wykreślenie wpisu: Przedsiębiorstwo Produkcyjno-Handlowe „EVELINE COSMETICS” Piotr Hubert Kasprzycki, Lesznowola, Polska 012731361 i dokonanie wpisu: EVELINE COSMETICS DYSTRYBUCJA SPÓŁKA Z OGRANICZONĄ ODPOWIEDZIALNOŚCIĄ, Lesznowola, Polska 142753413.

218479 2012 04 02 A. Wprowadzono zmianę uprawnionego przez wykreślenie wpisu: Przedsiębiorstwo Produkcyjno-Handlowe „EVELINE COSMETICS” Piotr Hubert Kasprzycki, Lesznowola, Polska 012731361 i dokonanie wpisu: EVELINE COSMETICS DYSTRYBUCJA SPÓŁKA Z OGRANICZONĄ ODPOWIEDZIALNOŚCIĄ, Lesznowola, Polska 142753413.

218480 2012 04 02 A. Wprowadzono zmianę uprawnionego przez wykreślenie wpisu: Przedsiębiorstwo Produkcyjno-Handlowe „EVELINE COSMETICS” Piotr Hubert Kasprzycki, Lesznowola, Polska 012731361 i dokonanie wpisu: EVELINE COSMETICS DYSTRYBUCJA SPÓŁKA Z OGRANICZONĄ ODPOWIEDZIALNOŚCIĄ, Lesznowola, Polska 142753413.

218481 2012 04 02 A. Wprowadzono zmianę uprawnionego przez wykreślenie wpisu: Przedsiębiorstwo Produkcyjno-Handlowe „EVELINE COSMETICS” Piotr Hubert Kasprzycki, Lesznowola, Polska 012731361 i dokonanie wpisu: EVELINE COSMETICS DYSTRYBUCJA SPÓŁKA Z OGRANICZONĄ ODPOWIEDZIALNOŚCIĄ, Lesznowola, Polska 142753413.

219354 2012 04 02 A. Wprowadzono zmianę uprawnionego przez wykreślenie wpisu: Przedsiębiorstwo Produkcyjno-Handlo-

we „EVELINE COSMETICS” Piotr Hubert Kasprzycki, Lesznowola, Polska 012731361 i dokonanie wpisu: EVELINE COSMETICS DYSTRYBUCJA SPÓŁKA Z OGRANICZONĄ ODPOWIEDZIALNOŚCIĄ, Lesznowola, Polska 142753413.

219363 2012 04 02 A. Wprowadzono zmianę uprawnionego przez wykreślenie wpisu: Przedsiębiorstwo Produkcyjno-Handlowe „EVELINE COSMETICS” Piotr Hubert Kasprzycki, Lesznowola, Polska 012731361 i dokonanie wpisu: EVELINE COSMETICS DYSTRYBUCJA SPÓŁKA Z OGRANICZONĄ ODPOWIEDZIALNOŚCIĄ, Lesznowola, Polska 142753413.

219364 2012 04 02 A. Wprowadzono zmianę uprawnionego przez wykreślenie wpisu: Przedsiębiorstwo Produkcyjno-Handlowe „EVELINE COSMETICS” Piotr Hubert Kasprzycki, Lesznowola, Polska 012731361 i dokonanie wpisu: EVELINE COSMETICS DYSTRYBUCJA SPÓŁKA Z OGRANICZONĄ ODPOWIEDZIALNOŚCIĄ, Lesznowola, Polska 142753413.

219365 2012 04 02 A. Wprowadzono zmianę uprawnionego przez wykreślenie wpisu: Przedsiębiorstwo Produkcyjno-Handlowe „EVELINE COSMETICS” Piotr Hubert Kasprzycki, Lesznowola, Polska 012731361 i dokonanie wpisu: EVELINE COSMETICS DYSTRYBUCJA SPÓŁKA Z OGRANICZONĄ ODPOWIEDZIALNOŚCIĄ, Lesznowola, Polska 142753413.

219366 2012 04 02 A. Wprowadzono zmianę uprawnionego przez wykreślenie wpisu: Przedsiębiorstwo Produkcyjno-Handlowe „EVELINE COSMETICS” Piotr Hubert Kasprzycki, Lesznowola, Polska 012731361 i dokonanie wpisu: EVELINE COSMETICS DYSTRYBUCJA SPÓŁKA Z OGRANICZONĄ ODPOWIEDZIALNOŚCIĄ, Lesznowola, Polska 142753413.

219367 2012 04 02 A. Wprowadzono zmianę uprawnionego przez wykreślenie wpisu: Przedsiębiorstwo Produkcyjno-Handlowe „EVELINE COSMETICS” Piotr Hubert Kasprzycki, Lesznowola, Polska 012731361 i dokonanie wpisu: EVELINE COSMETICS DYSTRYBUCJA SPÓŁKA Z OGRANICZONĄ ODPOWIEDZIALNOŚCIĄ, Lesznowola, Polska 142753413.

219368 2012 04 02 A. Wprowadzono zmianę uprawnionego przez wykreślenie wpisu: Przedsiębiorstwo Produkcyjno-Handlowe „EVELINE COSMETICS” Piotr Hubert Kasprzycki, Lesznowola, Polska 012731361 i dokonanie wpisu: EVELINE COSMETICS DYSTRYBUCJA SPÓŁKA Z OGRANICZONĄ ODPOWIEDZIALNOŚCIĄ, Lesznowola, Polska 142753413.

219369 2012 04 02 A. Wprowadzono zmianę uprawnionego przez wykreślenie wpisu: Przedsiębiorstwo Produkcyjno-Handlowe „EVELINE COSMETICS” Piotr Hubert Kasprzycki, Lesznowola, Polska 012731361 i dokonanie wpisu: EVELINE COSMETICS DYSTRYBUCJA SPÓŁKA Z OGRANICZONĄ ODPOWIEDZIALNOŚCIĄ, Lesznowola, Polska 142753413.

219370 2012 04 02 A. Wprowadzono zmianę uprawnionego przez wykreślenie wpisu: Przedsiębiorstwo Produkcyjno-Handlowe „EVELINE COSMETICS” Piotr Hubert Kasprzycki, Lesznowola, Polska 012731361 i dokonanie wpisu: EVELINE COSMETICS DYSTRYBUCJA SPÓŁKA Z OGRANICZONĄ ODPOWIEDZIALNOŚCIĄ, Lesznowola, Polska 142753413.

219371 2012 04 02 A. Wprowadzono zmianę uprawnionego przez wykreślenie wpisu: Przedsiębiorstwo Produkcyjno-Handlowe „EVELINE COSMETICS” Piotr Hubert Kasprzycki, Lesznowola, Polska 012731361 i dokonanie wpisu: EVELINE COSMETICS DYSTRYBUCJA SPÓŁKA Z OGRANICZONĄ ODPOWIEDZIALNOŚCIĄ, Lesznowola, Polska 142753413.

219622 2012 04 13 A. Wprowadzono zmianę uprawnionego przez wykreślenie wpisu: CANPOL Sp. z o.o., Warszawa, Polska 015495694 i dokonanie wpisu: NOVILAB AG, Zug, Szwajcaria.

219627 2012 04 03 A. Wprowadzono zmianę uprawnionego przez wykreślenie wpisu: EUROPLANT PHYTOPHARM Sp. z o.o., Klęka, Polska 630360699 i dokonanie wpisu: PHYTOPHARM KLĘKA S.A., Klęka, Polska.

219628 2012 04 03 A. Wprowadzono zmianę uprawnionego przez wykreślenie wpisu: EUROPLANT PHYTOPHARM Sp. z o.o., Klęka, Polska 630360699 i dokonanie wpisu: PHYTOPHARM KLĘKA S.A., Klęka, Polska.

219632 2012 04 03 A. Wprowadzono zmianę uprawnionego przez wykreślenie wpisu: EUROPLANT PHYTOPHARM Sp. z o.o., Klęka, Polska 630360699 i dokonanie wpisu: PHYTOPHARM KLĘKA S.A., Klęka, Polska.

220655 2012 04 24 A. Wprowadzono zmianę uprawnionego przez wykreślenie wpisu: „AKE” Spółka z o.o., Pabianice, Polska 008068552 i dokonanie wpisu: AKE SPÓŁKA AKCYJNA, Pabianice, Polska 008068552.

220702 2012 04 16 A. Wprowadzono zmianę nazwy uprawnionego przez wykreślenie wpisu: ALTADIS POLSKA Spółka Akcyjna, Radom, Polska 670722645 i dokonanie wpisu: IMPERIAL TOBACCO POLSKA MANUFACTURING SPÓŁKA AKCYJNA, Radom, Polska 670722645.

220703 2012 04 18 A. Wprowadzono zmianę nazwy uprawnionego przez wykreślenie wpisu: ALTADIS POLSKA Spółka Akcyjna, Radom, Polska 670722645 i dokonanie wpisu: IMPERIAL TOBACCO POLSKA MANUFACTURING SPÓŁKA AKCYJNA, Radom, Polska 670722645.

220704 2012 04 18 A. Wprowadzono zmianę nazwy uprawnionego przez wykreślenie wpisu: ALTADIS POLSKA Spółka Akcyjna, Radom, Polska 670722645 i dokonanie wpisu: IMPERIAL TOBACCO POLSKA MANUFACTURING SPÓŁKA AKCYJNA, Radom, Polska 670722645.

220705 2012 04 18 A. Wprowadzono zmianę nazwy uprawnionego przez wykreślenie wpisu: ALTADIS POLSKA Spółka Akcyjna, Radom, Polska 670722645 i dokonanie wpisu: IMPERIAL TOBACCO POLSKA MANUFACTURING SPÓŁKA AKCYJNA, Radom, Polska 670722645.

220706 2012 04 18 A. Wprowadzono zmianę nazwy uprawnionego przez wykreślenie wpisu: ALTADIS POLSKA Spółka Akcyjna, Radom, Polska 670722645 i dokonanie wpisu: IMPERIAL TOBACCO POLSKA MANUFACTURING SPÓŁKA AKCYJNA, Radom, Polska 670722645.

220714 2012 04 23 A. Wprowadzono zmianę uprawnionego przez wykreślenie wpisu: Synthos Dwory Sp. z o.o., Oświęcim, Polska 260133662 i dokonanie wpisu: SYNTHOS DWORY 7 SPÓŁKA Z OGRANICZONĄ ODPOWIEDZIALNOŚCIĄ SPÓŁKA KOMANDYTOWO-AKCYJNA, Oświęcim, Polska.

220715 2012 04 23 A. Wprowadzono zmianę uprawnionego przez wykreślenie wpisu: Synthos Dwory Sp. z o.o., Oświęcim, Polska 260133662 i dokonanie wpisu: SYNTHOS DWORY 7 SPÓŁKA Z OGRANICZONĄ ODPOWIEDZIALNOŚCIĄ SPÓŁKA KOMANDYTOWO-AKCYJNA, Oświęcim, Polska.

221361 2012 04 23 A. Wprowadzono zmianę uprawnionego przez wykreślenie wpisu: Synthos Dwory Sp. z o.o., Oświęcim, Polska 260133662 i dokonanie wpisu: SYNTHOS DWORY 7 SPÓŁKA Z OGRANICZONĄ ODPOWIEDZIALNOŚCIĄ SPÓŁKA KOMANDYTOWO-AKCYJNA, Oświęcim, Polska.

221363 2012 04 13 A. Wprowadzono zmianę nazwy uprawnionego przez wykreślenie wpisu: Autoryzowany Serwis STARFAX Spółka jawna Maranowski Ireneusz, Wyszyński Mariusz, Warszawa, Polska 0123112635 i dokonanie wpisu: STARFAX IRENEUSZ MARANOWSKI, MARIUSZ WYSZYŃSKI SPÓŁKA JAWNA, Warszawa, Polska 0123112635.

221823 2012 04 11 A. Wprowadzono zmianę uprawnionego przez wykreślenie wpisu: KDA AUDYT Spółka z o.o., Poznań, Polska 300355774 i dokonanie wpisu: HLB Sarnowski & Wiśniewski Sp. z o.o., Poznań, Polska 634560099.

223082 2012 04 02 A. Wprowadzono zmianę uprawnionego przez wykreślenie wpisu: Przedsiębiorstwo Produkcyjno-Handlo-

we „EVELINE COSMETICS” Piotr Hubert Kasprzycki, Lesznowola, Polska 012731361 i dokonanie wpisu: EVELINE COSMETICS DYSTRYBUCJA SPÓŁKA Z OGRANICZONĄ ODPOWIEDZIALNOŚCIĄ, Lesznowola, Polska 142753413.

223083 2012 04 02 A. Wprowadzono zmianę uprawnionego przez wykreślenie wpisu: Przedsiębiorstwo Produkcyjno-Handlowe „EVELINE COSMETICS” Piotr Hubert Kasprzycki, Lesznowola, Polska 012731361 i dokonanie wpisu: EVELINE COSMETICS DYSTRYBUCJA SPÓŁKA Z OGRANICZONĄ ODPOWIEDZIALNOŚCIĄ, Lesznowola, Polska 142753413.

223241 2012 04 04 A. Wprowadzono zmianę uprawnionego przez wykreślenie wpisu: TRADUS ALLEGRO AG, Zug, Szwajcaria i dokonanie wpisu: MIH Allegro BV, Hoofddorp, Holandia.

223242 2012 04 04 A. Wprowadzono zmianę uprawnionego przez wykreślenie wpisu: TRADUS ALLEGRO AG, Zug, Szwajcaria i dokonanie wpisu: MIH Allegro BV, Hoofddorp, Holandia.

223243 2012 04 04 A. Wprowadzono zmianę uprawnionego przez wykreślenie wpisu: TRADUS ALLEGRO AG, Zug, Szwajcaria i dokonanie wpisu: MIH Allegro BV, Hoofddorp, Holandia.

223244 2012 04 04 A. Wprowadzono zmianę uprawnionego przez wykreślenie wpisu: TRADUS ALLEGRO AG, Zug, Szwajcaria i dokonanie wpisu: MIH Allegro BV, Hoofddorp, Holandia.

223245 2012 04 04 A. Wprowadzono zmianę uprawnionego przez wykreślenie wpisu: TRADUS ALLEGRO AG, Zug, Szwajcaria i dokonanie wpisu: MIH Allegro BV, Hoofddorp, Holandia.

223246 2012 04 04 A. Wprowadzono zmianę uprawnionego przez wykreślenie wpisu: TRADUS ALLEGRO AG, Zug, Szwajcaria i dokonanie wpisu: MIH Allegro BV, Hoofddorp, Holandia.

223247 2012 04 04 A. Wprowadzono zmianę uprawnionego przez wykreślenie wpisu: TRADUS ALLEGRO AG, Zug, Szwajcaria i dokonanie wpisu: MIH Allegro BV, Hoofddorp, Holandia.

223248 2012 04 04 A. Wprowadzono zmianę uprawnionego przez wykreślenie wpisu: TRADUS ALLEGRO AG, Zug, Szwajcaria i dokonanie wpisu: MIH Allegro BV, Hoofddorp, Holandia.

223249 2012 04 04 A. Wprowadzono zmianę uprawnionego przez wykreślenie wpisu: TRADUS ALLEGRO AG, Zug, Szwajcaria i dokonanie wpisu: MIH Allegro BV, Hoofddorp, Holandia.

223250 2012 04 04 A. Wprowadzono zmianę uprawnionego przez wykreślenie wpisu: TRADUS ALLEGRO AG, Zug, Szwajcaria i dokonanie wpisu: MIH Allegro BV, Hoofddorp, Holandia.

223251 2012 04 04 A. Wprowadzono zmianę uprawnionego przez wykreślenie wpisu: TRADUS ALLEGRO AG, Zug, Szwajcaria i dokonanie wpisu: MIH Allegro BV, Hoofddorp, Holandia.

223252 2012 04 04 A. Wprowadzono zmianę uprawnionego przez wykreślenie wpisu: TRADUS ALLEGRO AG, Zug, Szwajcaria i dokonanie wpisu: MIH Allegro BV, Hoofddorp, Holandia.

223253 2012 04 04 A. Wprowadzono zmianę uprawnionego przez wykreślenie wpisu: TRADUS ALLEGRO AG, Zug, Szwajcaria i dokonanie wpisu: MIH Allegro BV, Hoofddorp, Holandia.

224164 2012 04 25 A. Wprowadzono zmianę uprawnionego przez wykreślenie wpisu: The Lorenz Bahlsen Snack-World Spółka z o.o., Sady k/Poznań, Polska 931588202 i dokonanie wpisu: LAJKONIK HOLDING (SWITZERLAND) AG, Frauenfeld, Szwajcaria.

224165 2012 04 25 A. Wprowadzono zmianę uprawnionego przez wykreślenie wpisu: The Lorenz Bahlsen Snack-World Spółka z o.o., Sady k/Poznań, Polska 931588202 i dokonanie wpisu: LAJKONIK HOLDING (SWITZERLAND) AG, Frauenfeld, Szwajcaria.

225535 2012 04 02 A. Wprowadzono zmianę uprawnionego przez wykreślenie wpisu: Przedsiębiorstwo Produkcyjno-Handlowe „EVELINE COSMETICS” Piotr Kasprzycki, Lesznowola, Polska 012731361 i dokonanie wpisu: EVELINE COSMETICS DYSTRYBUCJA SPÓŁKA Z OGRANICZONĄ ODPOWIEDZIALNOŚCIĄ, Lesznowola, Polska 142753413.

225536 2012 04 02 A. Wprowadzono zmianę uprawnionego przez wykreślenie wpisu: Przedsiębiorstwo Produkcyjno-Handlowe „EVELINE COSMETICS” Piotr Kasprzycki, Lesznowola, Polska 012731361 i dokonanie wpisu: EVELINE COSMETICS DYSTRYBUCJA SPÓŁKA Z OGRANICZONĄ ODPOWIEDZIALNOŚCIĄ, Lesznowola, Polska 142753413.

225537 2012 04 02 A. Wprowadzono zmianę uprawnionego przez wykreślenie wpisu: Przedsiębiorstwo Produkcyjno-Handlowe „EVELINE COSMETICS” Piotr Kasprzycki, Lesznowola, Polska 012731361 i dokonanie wpisu: EVELINE COSMETICS DYSTRYBUCJA SPÓŁKA Z OGRANICZONĄ ODPOWIEDZIALNOŚCIĄ, Lesznowola, Polska 142753413.

225561 2012 04 04 A. Wprowadzono zmianę nazwy uprawnionego przez wykreślenie wpisu: FERTIPAK Sp. z o.o. Sp. k., Kiełczów, Polska i dokonanie wpisu: OGRODY POLSKIE SPÓŁKA Z OGRANICZONĄ ODPOWIEDZIALNOŚCIĄ SPÓŁKA KOMANDYTOWA, Kiełczów, Polska 020990665.

225782 2012 04 02 A. Wprowadzono zmianę uprawnionego przez wykreślenie wpisu: Przedsiębiorstwo Produkcyjno-Handlowe „EVELINE COSMETICS” Piotr Kasprzycki, Lesznowola, Polska 012731361 i dokonanie wpisu: EVELINE COSMETICS DYSTRYBUCJA SPÓŁKA Z OGRANICZONĄ ODPOWIEDZIALNOŚCIĄ, Lesznowola, Polska 142753413.

226055 2012 04 24 A. Wprowadzono zmianę nazwy uprawnionego przez wykreślenie wpisu: Aga Light S.A., Jacentów, Polska 290579156 i dokonanie wpisu: LUXIONA POLAND SPÓŁKA AKCYJNA, Jacentów, Polska 290579156.

226746 2012 04 04 D. Dokonano wpisu: „Na mocy umowy z dnia 31 grudnia 2008 r. udzielono odpłatnej, pełnej i niewyłącznej licencji na używanie znaku towarowego w klasie 32 przez Jeronimo Martins Dystrybucja S.A., Kostrzyn, Polska 630303023, przez czas nieokreślony.

226937 2012 04 18 A. Wprowadzono zmianę uprawnionego przez wykreślenie wpisu: HJ Heinz Polska S.A., Krobia, Polska 410228154 i dokonanie wpisu: HJ HEINZ MARKETING POLSKA SPÓŁKA Z OGRANICZONĄ ODPOWIEDZIALNOŚCIĄ, Warszawa, Polska 121423882.

226938 2012 04 18 A. Wprowadzono zmianę uprawnionego przez wykreślenie wpisu: HJ Heinz Polska S.A., Krobia, Polska 410228154 i dokonanie wpisu: HJ HEINZ MARKETING POLSKA SPÓŁKA Z OGRANICZONĄ ODPOWIEDZIALNOŚCIĄ, Warszawa, Polska 121423882.

227136 2012 04 13 A. Wprowadzono zmianę uprawnionego przez wykreślenie wpisu: EUROPLANT PHYTOPHARM Sp. z o.o., Kłęka, Polska 630360699 i dokonanie wpisu: Phytopharm Kłęka S.A., Kłęka, Polska.

227448 2012 04 18 A. Wprowadzono zmianę nazwy uprawnionego przez wykreślenie wpisu: Aga Light S.A., Jacentów, Polska 290579156 i dokonanie wpisu: LUXIONA POLAND SPÓŁKA AKCYJNA, Jacentów, Polska 290579156.

227913 2012 04 03 A. Wprowadzono zmianę uprawnionego przez wykreślenie wpisu: Manuel Wiesław Arana-Iturri, Ząbki, Polska i dokonanie wpisu: Kroknet SARL, Fontenay Aux Roses, Francja., Polska.

228409 2012 04 18 A. Wprowadzono zmianę uprawnionego przez wykreślenie wpisu: HJ Heinz Polska Spółka Akcyjna, Pudliszki, Polska 410228154 i dokonanie wpisu: HJ HEINZ MARKETING POLSKA SPÓŁKA Z OGRANICZONĄ ODPOWIEDZIALNOŚCIĄ, Warszawa, Polska 121423882.

228429 2012 04 18 A. Wprowadzono zmianę nazwy uprawnionego przez wykreślenie wpisu: Aga Light Spółka Akcyjna, Jacentów, Polska 290579156 i dokonanie wpisu: LUXIONA POLAND SPÓŁKA AKCYJNA, Jacentów, Polska 290579156.

229666 2012 04 05 A. Wprowadzono zmianę uprawnionego przez wykreślenie wpisu: HJ Heinz Polska Spółka Akcyjna, Pudliszki, Polska 410228154 i dokonanie wpisu: HJ HEINZ MARKETING POLSKA SPÓŁKA Z OGRANICZONĄ ODPOWIEDZIALNOŚCIĄ, Warszawa, Polska 121423882.

229991 2012 04 06 A. Wprowadzono zmianę uprawnionego przez wykreślenie wpisu: Alcon, Inc., Hünenberg, Szwajcaria i dokonanie wpisu: Novartis AG, Basel, Szwajcaria.

230085 2012 04 18 A. Wprowadzono zmianę nazwy uprawnionego przez wykreślenie wpisu: Aga Light Spółka Akcyjna, Jacentów, Polska 290579156 i dokonanie wpisu: LUXIONA POLAND SPÓŁKA AKCYJNA, Jacentów, Polska 290579156.

230091 2012 04 18 A. Wprowadzono zmianę uprawnionego przez wykreślenie wpisu: HJHEINZ POLSKA SPÓŁKA AKCYJNA, Pudliszki, Polska 410228154 i dokonanie wpisu: HJ HEINZ MARKETING POLSKA SPÓŁKA Z OGRANICZONĄ ODPOWIEDZIALNOŚCIĄ, Warszawa, Polska 121423882.

230246 2012 04 13 A. Wprowadzono zmianę uprawnionego przez wykreślenie wpisu: INDYKPOL Spółka Akcyjna, Olsztyn, Polska 510523536 i dokonanie wpisu: INDYKPOL BRAND Spółka z ograniczoną odpowiedzialnością Warszawa, Polska.

230246 2012 04 13 A. Wprowadzono zmianę uprawnionego przez wykreślenie wpisu: INDYKPOL BRAND Spółka z ograniczoną odpowiedzialnością, Warszawa, Polska i dokonanie wpisu: INDYKPOL BRAND MANAGEMENT SPÓŁKA Z OGRANICZONĄ ODPOWIEDZIALNOŚCIĄ SPÓŁKA KOMANDYTOWA, Warszawa, Polska.

231894 2012 04 18 A. Wprowadzono zmianę uprawnionego przez wykreślenie wpisu: HJHEINZ POLSKA Spółka Akcyjna, Pudliszki, Polska 410228154 i dokonanie wpisu: HJ HEINZ MARKETING POLSKA SPÓŁKA Z OGRANICZONĄ ODPOWIEDZIALNOŚCIĄ, Warszawa, Polska 121423882.

233348 2012 04 13 D. Dokonano wpisu: „Na mocy umowy z dnia 31 grudnia 2008 r. oraz aneksu do tej umowy z dnia 30 września 2009 r. udzielono pełnej i niewyłącznej licencji na używanie znaku towarowego R.233348 przez Jeronimo Martins Dystrybucja S.A., Kostrzyn, Polska na czas nieokreślony.

233531 2012 04 13 A. Wprowadzono zmianę uprawnionego przez wykreślenie wpisu: EUROPLANT PHYTOPHARM Sp. z o.o., Kłęka, Polska 630360699 i dokonanie wpisu: Phytopharm Kłęka S.A., Kłęka, Polska.

233538 2012 04 19 A. Wprowadzono zmianę siedziby uprawnionego przez wykreślenie wpisu: „PROF.COSMETICA” Spółka z ograniczoną odpowiedzialnością, Warszawa, Polska 015848974 i dokonanie wpisu: „PROF.COSMETICA” Spółka z ograniczoną odpowiedzialnością, Łomianki, Polska 015848974.

233716 2012 04 19 A. Wprowadzono zmianę nazwy i siedziby uprawnionego przez wykreślenie wpisu: „DIALOG” Spółka z ograniczoną odpowiedzialnością, Mikołów, Polska 278252080 i dokonanie wpisu: DIALOG Investycje Sp. z o.o., Katowice, Polska 278252080.

233716 2012 04 19 A. Wprowadzono zmianę uprawnionego przez wykreślenie wpisu: DIALOG Investycje Sp. z o.o., Katowice, Polska 278252080 i dokonanie wpisu: DIALOG BOŻENA KLEPEK, Mikołów, Polska.

233883 2012 04 18 A. Wprowadzono zmianę uprawnionego przez wykreślenie wpisu: CYFROWY POLSAT Spółka Akcyjna, Warszawa, Polska 670925160 i dokonanie wpisu: CYFROWY POLSAT TRADE MARKS SPÓŁKA Z OGRANICZONĄ ODPOWIEDZIALNOŚCIĄ, Warszawa, Polska 142716040.

234339 2012 04 19 A. Wprowadzono zmianę uprawnionego przez wykreślenie wpisu: Fabryka Mebli – Jacek Twaróg „LUDWIK STYL”, Rogoźno Wlkp., Polska 570165679 i dokonanie wpisu: K&K SPÓŁKA CYWILNA JACEK TWARÓG, FRYDERYK TWARÓG, Wągrowiec, Polska 301630188.

234368 2012 04 12 A. Wprowadzono zmianę uprawnionego przez wykreślenie wpisu: FABRYKA FARB I LAKIERÓW „ŚNIEŻKA” Spółka Akcyjna, Lubzina, Polska 690527477 i dokonanie wpisu: „IP SOLUTIONS” SPÓŁKA Z OGRANICZONĄ ODPOWIEDZIALNOŚCIĄ, Brzeźnica, Polska 180632849.

234368 2012 04 12 A. Wprowadzono zmianę nazwy uprawnionego przez wykreślenie wpisu: „IP SOLUTIONS” SPÓŁKA Z OGRANICZONĄ ODPOWIEDZIALNOŚCIĄ, Brzeźnica, Polska 180632849 i dokonanie wpisu: „TM INVESTMENT” SPÓŁKA Z OGRANICZONĄ ODPOWIEDZIALNOŚCIĄ, Brzeźnica, Polska 180632849.

234814 2012 04 17 A. Wprowadzono zmianę uprawnionego przez wykreślenie wpisu: Promat UK Limited, Bracknell, Wielka Brytania i dokonanie wpisu: CAFCO INTERNATIONAL S.A., Luksemburg, Luksemburg.

235017 2012 04 18 A. Wprowadzono zmianę nazwy uprawnionego przez wykreślenie wpisu: AGA LIGHT Spółka Akcyjna, Jacentów, Polska 290579156 i dokonanie wpisu: LUXIONA POLAND SPÓŁKA AKCYJNA, Jacentów, Polska 290579156.

235238 2012 04 19 A. Wprowadzono zmianę nazwy i siedziby uprawnionego przez wykreślenie wpisu: „FANEX ŻERĄŃ” Spółka z ograniczoną odpowiedzialnością, Warszawa, Polska 011042091 i dokonanie wpisu: FANEX SPÓŁKA Z OGRANICZONĄ ODPOWIEDZIALNOŚCIĄ, Radonice, Polska 011042091.

235634 2012 04 19 A. Wprowadzono zmianę siedziby uprawnionego przez wykreślenie wpisu: G.S. SERVICES Grzegorz Jan Sukiennik, Warszawa, Polska 015746328 i dokonanie wpisu: G.S. SERVICES Grzegorz Jan Sukiennik, Leszno, Polska 015746328.

236395 2012 04 19 A. Wprowadzono zmianę uprawnionego przez wykreślenie wpisu: Philip Morris Products S.A., Neuchatel, Szwajcaria i dokonanie wpisu: Philip Morris Brands Sàrl, Neuchatel, Szwajcaria.

236560 2012 04 04 A. Wprowadzono zmianę uprawnionego przez wykreślenie wpisu: Tabelaofert.pl Spółka z ograniczoną odpowiedzialnością, Warszawa, Polska 141503648 i dokonanie wpisu: REDNET PROPERTY GROUP SPÓŁKA Z OGRANICZONĄ ODPOWIEDZIALNOŚCIĄ, Warszawa, Polska 276944454.

236572 2012 04 12 A. Wprowadzono zmianę uprawnionego przez wykreślenie wpisu: REGION Spółka z ograniczoną odpowiedzialnością, Kraków, Polska 356514513 i dokonanie wpisu: MULTIMEDIA SPÓŁKA Z OGRANICZONĄ ODPOWIEDZIALNOŚCIĄ, Kraków, Polska 350730107.

236625 2012 04 12 A. Wprowadzono zmianę uprawnionego przez wykreślenie wpisu: 3 LOGIC Augustyn, Belina, Szul Spółka Jawna, Kraków, Polska 356781361 i dokonanie wpisu: 3LOGIC SPÓŁKA Z OGRANICZONĄ ODPOWIEDZIALNOŚCIĄ, Kraków, Polska 356781361.

237266 2012 04 11 A. Wprowadzono zmianę uprawnionego przez wykreślenie wpisu: WOJAS Spółka Akcyjna, Nowy Targ, Polska 120415969 i dokonanie wpisu: „WOJAS MARKETING” SPÓŁKA Z OGRANICZONĄ ODPOWIEDZIALNOŚCIĄ, Nowy Targ, Polska.

237332 2012 04 12 A. Wprowadzono zmianę nazwy uprawnionego przez wykreślenie wpisu: GALLAHER POLSKA Spółka z ograniczoną odpowiedzialnością, Poddębice, Polska 001301991 i dokonanie wpisu: JTI POLSKA SPÓŁKA Z OGRANICZONĄ ODPOWIEDZIALNOŚCIĄ, Gostków Stary, Polska 001301991.

237333 2012 04 12 A. Wprowadzono zmianę nazwy uprawnionego przez wykreślenie wpisu: BP 24 Spółka z ograniczoną odpowiedzialnością, Suchy Las, Polska 634170599 i dokonanie wpisu: OFIX.PL SPÓŁKA Z OGRANICZONĄ ODPOWIEDZIALNOŚCIĄ, Suchy Las, Polska 634170599.

237341 2012 04 12 A. Wprowadzono zmianę nazwy uprawnionego przez wykreślenie wpisu: „FRAPOL” Import-Export Barbara Waszak, Wielkie Lniska, Polska i dokonanie wpisu: WASZAK BARBARA „FRAPOL JEAN CARENO POLAND GROUP” IMPORT – EXPORT, Wielkie Lniska, Polska 340354571.

237363 2012 04 12 A. Wprowadzono zmianę uprawnionego przez wykreślenie wpisu: BIELENDĄ KOSMETYKI NATURALNE SPÓŁKA Z OGRANICZONĄ ODPOWIEDZIALNOŚCIĄ, Kraków, Polska 356357380 i dokonanie wpisu: BIELENDĄ KOSMETYKI SPÓŁKA Z OGRANICZONĄ ODPOWIEDZIALNOŚCIĄ SPÓŁKA KOMANDYTOWA, Kraków, Polska 356357380.

237363 2012 04 12 A. Wprowadzono zmianę nazwy uprawnionego przez wykreślenie wpisu: BIELENDĄ KOSMETYKI SPÓŁKA Z OGRANICZONĄ ODPOWIEDZIALNOŚCIĄ SPÓŁKA KOMANDYTOWA, Kraków, Polska 356357380 i dokonanie wpisu: BIELENDĄ KOSMETYKI NATURALNE SPÓŁKA Z OGRANICZONĄ ODPOWIEDZIALNOŚCIĄ SPÓŁKA KOMANDYTOWA, Kraków, Polska 356357380.

237364 2012 04 12 A. Wprowadzono zmianę uprawnionego przez wykreślenie wpisu: ROBINSON EUROPE SPÓŁKA Z OGRANICZONĄ ODPOWIEDZIALNOŚCIĄ, Bielsko-Biała, Polska 002429322 i dokonanie wpisu: ROBINSON EUROPE SPÓŁKA AKCYJNA, Bielsko-Biała, Polska 002429322.

237375 2012 04 12 A. Wprowadzono zmianę uprawnionego przez wykreślenie wpisu: ANIELA JĘDRYS, JACEK JĘDRYS, MAREK SZCZYTOWSKI, ADAM SZULIM, WALDEMAR ŚWIĄTEK COPY PARTNER SPÓŁKA JAWNA, Warszawa, Polska 010388284 i dokonanie wpisu: COPY PARTNER MAREK SZCZYTOWSKI SPÓŁKA KOMANDYTOWO-AKCYJNA, Warszawa, Polska 010388284.

237376 2012 04 12 A. Wprowadzono zmianę nazwy uprawnionego przez wykreślenie wpisu: Świtalski & Synowie Spółka Akcyjna, Poznań, Polska 300709350 i dokonanie wpisu: „CZERWONA TOREBKA” SPÓŁKA AKCYJNA, Poznań, Polska 300709350.

237377 2012 04 12 A. Wprowadzono zmianę nazwy uprawnionego przez wykreślenie wpisu: Świtalski & Synowie Spółka Akcyjna, Poznań, Polska 300709350 i dokonanie wpisu: „CZERWONA TOREBKA” SPÓŁKA AKCYJNA, Poznań, Polska 300709350.

237419 2012 04 12 A. Wprowadzono zmianę siedziby uprawnionego przez wykreślenie wpisu: Zakład Produkcyjno-Handlowo-Usługowy „VAN GUSTO” s.c. Zygmunt Podlewski, Piotr Olejnik Kielczygłów, Polska 100680322 i dokonanie wpisu: Zakład Produkcyjno-Handlowo-Usługowy „VAN GUSTO” s.c. Zygmunt Podlewski, Piotr Olejnik, Pajęczno, Polska 100680322.

237421 2012 04 12 A. Wprowadzono zmianę nazwy uprawnionego przez wykreślenie wpisu: „CRESCO AUDITORS” SPÓŁKA Z OGRANICZONĄ ODPOWIEDZIALNOŚCIĄ, Olsztyn, Polska 015211099 i dokonanie wpisu: BOLERO PREMIUM SPÓŁKA Z OGRANICZONĄ ODPOWIEDZIALNOŚCIĄ, Olsztyn, Polska 015211099.

237438 2012 04 12 A. Wprowadzono zmianę uprawnionego przez wykreślenie wpisu: „ENERGO-SYSTEM” Spółka z ograniczoną odpowiedzialnością, Rzeszów, Polska 691782728 i dokonanie wpisu: ENERGO – SYSTEM - SPÓŁKA AKCYJNA, Rzeszów, Polska 691782728.

237481 2012 04 12 A. Wprowadzono zmianę uprawnionego przez wykreślenie wpisu: TRO MEDIA Spółka z ograniczoną odpowiedzialnością, Wrocław, Polska 021081309 i dokonanie wpisu: TRO MEDIA SPÓŁKA AKCYJNA, Wrocław, Polska.

237488 2012 04 12 A. Wprowadzono zmianę uprawnionego przez wykreślenie wpisu: NARZĘDZIOWNIA „MASTERFORM” BEATA ZAWADZKA, Świebodzice, Świebodzice, Polska 890705671 i dokonanie wpisu: „MASTERFORM” SPÓŁKA Z OGRANICZONĄ ODPOWIEDZIALNOŚCIĄ, Świebodzice, Polska 021315871.

237519 2012 04 12 A. Wprowadzono zmianę uprawnionego przez wykreślenie wpisu: Philip Morris Products S.A., Neuchatel, Szwajcaria i dokonanie wpisu: Philip Morris Brands Sàrl, Neuchatel, Szwajcaria.

237652 2012 04 11 A. Wprowadzono zmianę uprawnionego przez wykreślenie wpisu: ŻABKA Polska Spółka Akcyjna, Poznań, Polska i dokonanie wpisu: ŻABKA POLSKA SPÓŁKA Z OGRANICZONĄ ODPOWIEDZIALNOŚCIĄ, Poznań, Polska 142624259.

237676 2012 04 11 A. Wprowadzono zmianę uprawnionego przez wykreślenie wpisu: ŻABKA Polska Spółka Akcyjna, Poznań, Polska i dokonanie wpisu: ŻABKA POLSKA SPÓŁKA Z OGRANICZONĄ ODPOWIEDZIALNOŚCIĄ, Poznań, Polska 142624259.

237985 2012 04 03 A. Wprowadzono zmianę siedziby uprawnionego przez wykreślenie wpisu: ADAMED CONSUMER HEALTHCARE SPÓŁKA AKCYJNA, Tuszyn, Polska 008027620 i dokonanie wpisu: ADAMED CONSUMER HEALTHCARE SPÓŁKA AKCYJNA, Pieńków, Polska 008027620.

238019 2012 04 12 A. Wprowadzono zmianę nazwy uprawnionego przez wykreślenie wpisu: „WIR” Szproch i Pietrusiewicz Przetwórstwo Mięsa Spółka Jawna, Łopuszno, Polska 290458688 i dokonanie wpisu: „WIR” Szproch i Pietrusiewicz Zakłady Mięsne Spółka Jawna, Łopuszno, Polska 290458688.

238020 2012 04 12 A. Wprowadzono zmianę nazwy uprawnionego przez wykreślenie wpisu: „WIR” Szproch i Pietrusiewicz Przetwórstwo Mięsa Spółka Jawna, Łopuszno, Polska 290458688 i dokonanie wpisu: „WIR” Szproch i Pietrusiewicz Zakłady Mięsne Spółka Jawna, Łopuszno, Polska 290458688.

238299 2012 04 18 A. Wprowadzono zmianę uprawnionego przez wykreślenie wpisu: Tradis Spółka z ograniczoną odpowiedzialnością, Lublin, Polska 060213574 i dokonanie wpisu: „STOKROTKA” SPÓŁKA Z OGRANICZONĄ ODPOWIEDZIALNOŚCIĄ, Lublin, Polska 430452634.

238502 2012 04 18 A. Wprowadzono zmianę uprawnionego przez wykreślenie wpisu: IPO Spółka z ograniczoną odpowiedzialnością, Wrocław, Polska 020532307 i dokonanie wpisu: IPO SPÓŁKA AKCYJNA, Wrocław, Polska 020532307.

238986 2012 04 12 A. Wprowadzono zmianę uprawnionego przez wykreślenie wpisu: IRSOFT A. Kacprzak, M. Wojtasik, J. Osuch Spółka Jawna, Kraków, Polska 351238739 i dokonanie wpisu: IT-SOFT SPÓŁKA Z OGRANICZONĄ ODPOWIEDZIALNOŚCIĄ SPÓŁKA KOMANDYTOWA, Kraków, Polska 351238729.

238987 2012 04 12 A. Wprowadzono zmianę uprawnionego przez wykreślenie wpisu: IRSOFT A. Kacprzak, M. Wojtasik, J. Osuch Spółka Jawna, Kraków, Polska 351238739 i dokonanie wpisu: IT-SOFT SPÓŁKA Z OGRANICZONĄ ODPOWIEDZIALNOŚCIĄ SPÓŁKA KOMANDYTOWA, Kraków, Polska 351238729.

238988 2012 04 12 A. Wprowadzono zmianę uprawnionego przez wykreślenie wpisu: IRSOFT A. Kacprzak, M. Wojtasik, J. Osuch Spółka Jawna, Kraków, Polska 351238739 i dokonanie wpisu: IT-SOFT SPÓŁKA Z OGRANICZONĄ ODPOWIEDZIALNOŚCIĄ SPÓŁKA KOMANDYTOWA, Kraków, Polska 351238729.

239146 2012 04 12 A. Wprowadzono zmianę uprawnionego przez wykreślenie wpisu: ULMAX DENTAL Urszula Młynarska, Warszawa, Polska 011304929 i dokonanie wpisu: ULMAX DENTAL SPÓŁKA Z OGRANICZONĄ ODPOWIEDZIALNOŚCIĄ, Warszawa, Polska 142621002.

239629 2012 04 19 A. Wprowadzono zmianę uprawnionego przez wykreślenie wpisu: Tradus Allegro AG, Zug, Szwajcaria i dokonanie wpisu: MIH PayU BV, Hoofddorp, Holandia.

241

DECYZJE O UNIEWAŻNIENIU PRAWA OCHRONNEGO

Poniższe zestawienie zawiera kolejno: numer prawa ochronnego na znaki towarowe, datę unieważnienia prawa ochronnego oraz treść decyzji.

199 089	2010 07 15	Unieważniono w całości.
199 090	2010 07 15	Unieważniono w całości.
203 075	2011 03 25	Unieważniono w całości.
154 904	2009 01 09	Prawo unieważniono w części dotyczącej towarów z klasy 19: okna drewniane.

242

DECYZJE O WYGAŚNIĘCIU PRAWA OCHRONNEGO

Poniższe zestawienie zawiera kolejno: numer prawa ochronnego na znaki towarowe i datę wygaśnięcia prawa ochronnego. W przypadku wygaśnięcia prawa tylko dla części towarów (usług) wymienia się te towary (usługi).

109 240	2011 12 06	Prawo wygasło w całości. Wnioskiem z dnia 6 grudnia 2011 r. wnioskodawca poinformował Urząd o rezygnacji z dalszej ochrony przedmiotowego znaku towarowego.
143 907	2011 12 06	Prawo wygasło w całości. Wnioskiem z dnia 6 grudnia 2011 r. wnioskodawca poinformował Urząd o rezygnacji z dalszej ochrony przedmiotowego znaku towarowego.
182 328	2011 02 11	Prawo wygasło w całości. Wnioskiem z dnia 11 lutego 2011 r. wnioskodawca poinformował Urząd o rezygnacji z dalszej ochrony przedmiotowego znaku towarowego.
191 593	2011 12 10	Prawo wygasło w całości. Wnioskiem z dnia 10 grudnia 2010 r. wnioskodawca poinformował Urząd o rezygnacji z dalszej ochrony przedmiotowego znaku towarowego.
208 839	2010 11 19	Prawo wygasło w całości. Wnioskiem z dnia 19 listopada 2010 r. wnioskodawca poinformował Urząd o rezygnacji z dalszej ochrony przedmiotowego znaku towarowego.
216 867	2010 11 02	Prawo wygasło w całości. Wnioskiem z dnia 2 listopada 2010 r. wnioskodawca poinformował Urząd o rezygnacji z dalszej ochrony przedmiotowego znaku towarowego.
218 186	2011 09 06	Prawo wygasło w całości. Wnioskiem z dnia 6 września 2011 r. wnioskodawca poinformował Urząd o rezygnacji z dalszej ochrony przedmiotowego znaku towarowego.
228 841	2011 10 17	Prawo wygasło w całości. Wnioskiem z dnia 17 października 2011 r. wnioskodawca poinformował Urząd o rezygnacji z dalszej ochrony przedmiotowego znaku towarowego.
228 842	2011 10 17	Prawo wygasło w całości. Wnioskiem z dnia 17 października 2011 r. wnioskodawca poinformował Urząd o rezygnacji z dalszej ochrony przedmiotowego znaku towarowego.
233047	2012 12 30	Prawo wygasło w całości. Wnioskiem z dnia 30 grudnia 2011 r. wnioskodawca poinformował Urząd o rezygnacji z dalszej ochrony przedmiotowego znaku towarowego.
58 952	2011 10 06	Prawo wygasło w części dla towarów i usług: aparaty i instrumenty naukowe, żeglarskie, geodezyjne, elektryczne /również do celów bezprzewodowej telegrafii i telefonii/, fotograficzne, kinematograficzne, optyczne, do ważenia, do mierzenia, sygnalizacyjne, kontrolne /inspekcyjne/, ratunkowe i do nauczania automaty uruchamiane przez wrzucenie monety lub żetonu; maszyny do odtwarzania dźwięku; kasy rejestrujące, maszyny do liczenia; gaśnice; metale szlachetne i ich stopy oraz przedmioty z nich wytworzone lub platerowane /z wyjątkiem wyrobów nożowniczych, widelców i łyżek/; wyroby jubilerskie, kamienie szlachetne i inne instrumenty chronometryczne; klasy: 09; 14.
59 367	2011 10 06	Prawo wygasło w części dla towarów i usług: aparaty i instrumenty naukowe, żeglarskie,

- dla wielu graczy; 16: druki, plakaty, wykresy ścienne, fotografie, artykuły piśmiennicze wydruki artystyczne, kalendarze, karty kolekcjonerskie zakładki do książek, albumy na naklejki, naklejki, pocztówki, papier do pisania, notatniki, bloki, karteczki do notowania, skoroszyty, prospekty, ołówki, długopisy, linijki, gumki do ścierania, przyciski do papieru, stojaki na artykuły biurowe, długopisy, ołówki oraz spinacze, serie książek i magazynów beletrystycznych, papier do pakowania; 25: odzież, T-shirty i bluzy, kostiumy, obuwie i nakrycia głowy; 28: zabawki, lalki, figurki do zabawy i akcesoria do nich, karty do gry, puzzle, maski.
- 163 336 2011 09 28 Prawo wygasło w części dla towarów i usług oraz klas towarowych: 09: gry komputerowe i gry interaktywne do ściągnięcia on-line posiadające opcję przeprowadzania gry dla jednego lub dla wielu graczy; 16: druki, plakaty, wykresy ścienne, fotografie, artykuły piśmiennicze, wydruki artystyczne, kalendarze, karty kolekcjonerskie zakładki do książek, albumy na naklejki, naklejki, pocztówki, papier do pisania, notatniki, bloki, karteczki do notowania, skoroszyty, prospekty, ołówki, długopisy, linijki, gumki do ścierania, przyciski do papieru, stojaki na artykuły biurowe, długopisy, ołówki oraz spinacze, serie książek i magazynów beletrystycznych papier do pakowania 25: odzież, T-shirty i bluzy, kostiumy, obuwie i nakrycia głowy; 28: zabawki, gry, lalki, figurki do zabawy i akcesoria do nich, karty do g, puzzle, maski kostiumowe, marionetki ozdoby na choinkę; 41: usługi rozrywkowa w dziedzinie interaktywnych gier dla wielu graczy, również przeprowadzanych on-line poprzez elektroniczne sieci komunikacyjne i globalną sieć komputerową; z wyłączeniem 09: gry komputerowa i gry interaktywne do ściągnięcia on-line posiadające opcję przeprowadzania gry dla jednego lub dla wielu graczy; 16: druki, plakaty, wykresy ścienne, fotografie, artykuły piśmiennicze wydruki artystyczne, kalendarze, karty kolekcjonerskie zakładki do książek, albumy na naklejki, naklejki, pocztówki, papier do pisania, notatniki, bloki, karteczki do notowania, skoroszyty, prospekty, ołówki, długopisy, linijki, gumki do ścierania, przyciski do papieru, stojaki na artykuły biurowe, długopisy, ołówki oraz spinacze, serie książek i magazynów beletrystycznych, papier do pakowania; 25: odzież, T-shirty i bluzy, kostiumy, obuwie i nakrycia głowy; 28: zabawki, lalki, figurki do zabawy i akcesoria do nich, karty do gry, puzzle, maski.
- 165 191 2012 01 10 Prawo wygasło w części dla towarów i usług: klasa 09, komputery, maszyny biurowe telekomunikacyjne z klasy 38: klasa 40: usługi poligraficzne.
- 167 858 2011 12 24 Prawo wygasło w części dla towarów i usług: 10: urządzenia do celów medycznych.
- 170 723 2011 10 22 Prawo wygasło w części dla towarów i usług: klasa 36: kupno, sprzedaż i wynajem nieruchomości.
- 171 259 2011 09 28 Prawo wygasło w części dla towarów i usług: usługi rozrywkowe w dziedzinie interaktywnych gier dla wielu graczy, również przeprowadzanych on-line poprzez elektroniczne sieci komunikacyjne i globalną sieć komputerową; klasa 41.
- 173 288 2011 09 21 Prawo wygasło w części dla towarów i usług oraz klas towarowych: klasa 09: urządzenia do nagrywania, transmisji lub reprodukcji dźwięku lub obrazu, urządzenia i przyrządy elektryczne przewodzące, przełączające, transformujące, akumulatorowe i kontrolno-sterujące, baterie elektryczne, obudowy i baterie do telefonów komórkowych i bezprzewodowych, baterie do laptopów, aparatów cyfrowych i kamer, akumulatorki konsumenckie, baterie jednorazowe, akcesoria i części zamienne do telefonów komórkowych zawarte w klasie 09, zestawy słuchawkowe, kable połączeniowe komputer-telefon komórkowy, urządzenia do ładowania baterii, ładowarki do telefonów komórkowych i aparatów cyfrowych, zasilacze TV, nośniki pamięci, myszki i klawiatury do komputerów, mikrofony, słuchawki, generatory dźwięku, podzespoły elektroniczne, wyświetlacze, złącza przejściowe, wyłączniki zasilania, złączki zasilania, uchwyty karty SIM, sygnalizatory świetlne do telefonów komórkowych, magnetyczne i optyczne nośniki informacji, płyty CD, DVD, lutownice elektryczne, kasety, etui i pokrowce ochronne do telefonów komórkowych, aparatów cyfrowych, na przenośny sprzęt elektroniczny, na akcesoria komórkowe i płyty CD, obudowy do telefonów komórkowych; z wyłączeniem klasa 09: urządzenia i przyrządy elektryczne przewodzące, przełączające, transformujące, akumulatorowe i kontrolno-sterujące, baterie elektryczne, obudowy i baterie do telefonów komórkowych i bezprzewodowych, baterie do laptopów, aparatów cyfrowych i kamer, akumulatorki konsumenckie, baterie jednorazowe, akcesoria i części zamienne do telefonów komórkowych zawarte w klasie 09, zestawy słuchawkowe, kable połączeniowe komputertelefon komórkowy, urządzenia do ładowania baterii, ładowarki do telefonów komórkowych aparatów cyfrowych, myszki i klawiatury do komputerów, złącza przejściowe, wyłączniki zasilania, złączki zasilania, uchwyty karty SIM, sygnalizatory świetlne do telefonów komórkowych, lutownice elektryczne, kasety, etui i pokrowce ochronne do telefonów komórkowych, aparatów cyfrowych, na przenośny sprzęt elektroniczny, na akcesoria komórkowe i płyty CD, obudowy do telefonów komórkowych.
- 174 684 2011 09 07 Prawo wygasło w części dla towarów i usług: klasa 35: świadczenie usług polegających na zgrupowaniu na rzecz osób trzecich różnych towarów, pozwalające nabywcy wygodnie je oglądać i kupować w sklepie z artykułami elektrycznymi, prowadzenie przedstawicielstw handlowych i usługowych podmiotów zagranicznych w kraju, usługi agencji importowej.

- 182 119 2011 12 03 Prawo wygasło w części dla towarów i usług: meble, pojedyncze sztuki mebli, meble biurowe, dekoracyjne płyty meblowe, dzieła sztuki z drewna, profile do ram, stoiska wystawowe, zabudowy ścian, witryny, stojaki, wieszaki; porcelana, porcelana i ceramika dekoracyjna, naczynia, patery, puchary, szkło, szkło dekoracyjne; usługi agencyjne i przedstawicielskie na rzecz krajowych i zagranicznych podmiotów gospodarczych, usługi przedstawicielstwa handlowego, usługi w zakresie grafiki reklamowej, projektowanie reklam, usługi pośrednictwa w zawieraniu transakcji handlowych, usługi przedstawicielstwa handlowego na rzecz biurowo nieruchomości; usługi w zakresie obrotu nieruchomościami, kojarzenia partnerów handlowych, dzierżawy nieruchomości, wycena obiektów budowlanych i mieszkań, wycena nieruchomości, wycena dzieł sztuki, kosztorysowanie z zakresu prac budowlanych; klasa: 20,21,35,36.
- 199 541 2011 11 13 Prawo wygasło w części dla towarów i usług: odzież, podwiązki, podwiązki do pończoch, kłamry, paski, pasy, obuwie, kostiumy maskaradowe, specjalne sportowe i gimnastyczne stroje, specjalne sportowe i gimnastyczne obuwie, wzory wykrojów do szycia odzieży; kawa i kakao, ziarna kawy, herbata, przyprawy ziołowe, przyprawy korzenne, aromatyczne preparaty do żywności (inne niż esencje olejków), ryż, płatki jęczmieńne, mąka do produkcji żywności, gluten dodawany do żywności, preparaty zbożowe, ravioli pekińskie, sandwiche (kanapki), chińskie knedle mięsne gotowane na parze, suszy, potrawa „takoyaki”, ciastka drożdżowe gotowane na parze, hamburgery, pizze, opakowane zestawy lanczowe, hot dogi, ciasto z mięsem, pierożki ravioli, słodycze, chleb i ciastka, gotowe ciasta i mieszanki deserowe, gotowe mieszanki lodów, gotowe mieszanki sorbetów, ciastka migdałowe, drożdże w proszku, „koji” (sfermentowane zboża, zwłaszcza ryż, wyprzeżowane z enzymem produkującym mucor zwany *Aspergillus oryzae*), drożdże, proszek do pieczenia, lód jadalny, środki wiążące do produkcji lodów, zmiękczacze do mięsa dla celów domowych, preparaty służące do usztywniania bitej śmietany, tort „sake” (jadalne miękkie ciasto z wina ryżowego); usługi agencji reklamowych w magazynach, inne reklamy zawarte w klasie 35, udzielenie zezwoleń na emisje handlowych stempli do drukowania papierowych kuponów lub talonów, profesjonalne konsultacje w zakresie biznesu, usługi z zakresu badań marketingowych, dostarczanie informacji o sprzedaży komercyjnej, usługi z zakresu rozliczeń importowo-exportowych, aranżowanie subskrypcji magazynów (dla innych), reprodukcja dokumentów, usługi dotyczące obsługi komputerów, maszyn do pisania, teleksów i innych maszyn biurowych, ewidencjonowanie dokumentów lub taśm magnetycznych, dzierżawienie (wynajem) materiałów reklamowych; usługi przekazywania informacji za pomocą telefonii komórkowej, usługi w zakresie komunikacji teleksowej, usługi telekomunikacyjne poprzez terminale komputerowe, usługi telekomunikacji telegraficznej, usługi telekomunikacji telefonicznej, usługi telekomunikacji telefaksowej, usługi w zakresie prowadzenia przez osoby rozmów za pośrednictwem radia i telefonu, usługi w zakresie rozpowszechniania nadawania programów telewizyjnych, usługi rozpowszechniania telewizji kablowej, usługi w zakresie rozpowszechniania nadawania programów radiowych, usługi z zakresu dostarczania wiadomości dla mediów informacyjnych, dzierżawa i leasing wyposażenia komunikacyjnego włączając telefony i faxy; usługi fotograficzne, projektowanie maszyn, urządzeń i narzędzi (włączając ich części) lub instalowanie ich, usługi projektowania, usługi z zakresu przedstawiania i instruowania dotyczącego pracy i obsługi itp. komputerów, samochodów i innych maszyn wymagających wysoko profesjonalnej wiedzy, umiejętności i doświadczenia dla ich właściwej obsługi zgodnej z ich przeznaczeniem, programowanie komputerowe i utrzymywanie oprogramowania komputerowego, testowanie i badania urządzeń i instrumentów, testowanie i badania elektryczne, usługi agencyjne i pośrednictwa w zakresie kontaktów dotyczących korzystania z praw autorskich; klasy: 25; 30; 35; 38; 42.
- 206 101 2011 02 14 Prawo wygasło w części dla towarów: łączniki i systemy łączeniowe stanowiące części zamienne do kotłów grzewczych (klasa 06 w części)
- 206 195 2011 02 23 Prawo wygasło w części dla towarów: skóra, imitacje skóry i wyroby z tych materiałów, walizy i torby podróżne; klasa 18: odzież, obuwie, nakrycia głowy; klasa 25.
- 236 847 2011 10 06 Prawo wygasło w części dla towarów i usług: preparaty farmaceutyczne i wyroby medyczne; mineralne, witaminowe i ziołowe suplementy diety przeznaczone do celów leczniczych; preparaty witaminowe i mineralne przeznaczone do celów leczniczych; klasa 05 z wyłączeniem produkty farmaceutyczne z wyjątkiem preparatów farmaceutycznych stosowanych w okulistyce i produktów do pielęgnacji oczu; klasa 05:

243

**DECYZJE O ZMIANIE LUB UCHYLENIU DECYZJI
(opublikowanych w Wiadomościach Urzędu Patentowego)**

Poniższe zestawienie zawiera kolejno: numer prawa ochronnego na znak towarowy, numer i rok wydania Wiadomości Urzędu Patentowego, w którym zmieniona lub uchylona decyzja została ogłoszona oraz datę i treść decyzji, w której zmieniono lub uchylono decyzję poprzednią.

- 58 953 09/1983 2012 02 01 Sprostowano oczywistą omyłkę w decyzji o udzieleniu prawa ochronnego z dnia 12.01.1983 r. w następujący sposób:
- w części dotyczącej daty zgłoszenia znaku powinno być: 6 października 1981 r.

695161	REX	01, 02, 04, 05, 08, 21	
Werner & Mertz GmbH, Rheinallee 96 55120 Mainz (DE)			
2010 06 09		2010 10 11	2010 08 26
707549	FRAIODI	05	
Glaxo Group Limited, Glaxo Wellcome House, Berkeley Avenue Greenford, Middlesex UB6 0NN (GB)			
2011 07 18		2011 11 21	2011 09 29
763321	SYKATEC	07, 09, 12, 42	
SYKATEC-Systeme, Komponenten, Anwendungstechnologie GmbH, Frauenauracher Straße 80 91056 Erlangen (DE)			
2011 07 13		2011 12 19	2011 10 27
788677	AUTHENTIKETT	09, 16, 35, 42	
Securikett Ulrich & Horn Gesellschaft mbH, Hofstattgasse 15/23 A-1180 Wien (AT)			
2011 02 18		2011 12 05	2011 10 20
807174	NETCETERA	09, 35, 38, 41, 42	
Netcetera AG, Zypressenstrasse 71 CH-8004 Zürich (CH)			
2008 12 15		2010 01 18	2009 12 03
847212	Caffeo	11, 21	
Melitta Haushaltsprodukte GmbH & Co. KG, Ringstrasse 99 32427 Minden (DE)			
2011 08 10		2011 12 05	2011 10 20
950458	TOP TRUCK	04, 07, 09, 11, 12, 17, 35, 37, 39	
GROUPAUTO INTERNATIONAL, 147 avenue Charles de Gaulle F-92200 NEUILLY-SUR-SEINE (FR)			
2007 08 29		2008 03 31	2008 02 14
951652	Pioner workwear		
CFE: 26.4.18, 27.5.10, 29.1.13 25			
Ahlers AG, Elverdisser Strasse 313 32052 Herford (DE)			
2011 08 30		2011 12 05	2011 10 13
999152	Sparta		
CFE: 26.4.24, 27.5.24, 29.1.13 06, 07, 08, 09, 11, 12, 16, 17, 20, 21			
MATRIZE Handels-GmbH, Ferdinandstr. 25-27 20095 Hamburg (DE)			
2011 09 02		2011 12 19	2011 11 03
1024177	BASICHOUSE	35	
Peter Wild, Dorfstrasse 40 CH-8706 Meilen (CH)			
2009 06 11		2010 03 01	2010 01 07
1027130	5 Elements		
CFE: 1.15.23, 28.3.0 45			
S. F. Express (Group) Co., Ltd., Floor 9-11 and 14-20, Wanji Business Building, Fuhua Road, Futian District, Shenzhen 100022 Guangdong Province (CN)			
2009 11 04		2010 03 29	2010 02 11
1027147	eATROS	09, 10, 41, 43	
AHG Allgemeine Hospitalgesellschaft Aktiengesellschaft, Helmholtzstraße 14 40215 Düsseldorf (DE)			
2009 10 23		2010 03 29	2010 02 11
1029391	PUCH	12	
Magna Steyr AG & Co KG, Magna Straße 1 A-2522 Oberwaltersdorf (AT)			
2009 12 02		2010 04 26	2010 03 04
1029392	PUCH		
CFE: 24.1.3, 26.1.16, 27.5.24 12			
Magna Steyr AG & Co KG, Magna Straße 1 A-2522 Oberwaltersdorf (AT)			
2009 12 02		2010 04 26	2010 03 04
1030653	Bingo L'Ive		
CFE: 24.17.4, 26.1.18, 26.15.1, 27.3.1, 29.1.12 09,, 35, 38, 42			
LA FRANÇAISE DES JEUX, 126 rue Galliéni F-92100 BOULOGNE BILLAN COURT (FR)			
2009 09 02		2010 05 10	2010 03 18
1036577	Lubera	01, 05	
Lubera AG, Lagerstrasse CH-9470 Buchs SG (CH)			
2010 03 27		2010 07 05	2010 05 13
1037459	MyCALYPSO	09	
Carl Zeiss AG, Carl-Zeiss-Strasse 22 73447 Oberkochen (DE)			
2010 03 19		2010 07 05	2010 05 20
1038863	VITAPUR	20, 24, 35	
AD VITA d.o.o., Stari trg 33 SI-3210 Slovenske Konjice (SI)			
2010 03 07		2010 07 19	2010 06 03
1038868	Turbocast	01, 19	
CHRYSO, 19 Place de la Résistance F-92446 ISSY LES MOULINEAUX (FR)			
2010 04 23		2010 07 19	2010 06 03
1040525	BIKE LAND		
CFE: 1.5.11, 2.1.8, 18.1.5, 27.5.1, 29.1.13 35, 37, 39, 41			
Obschestvo s ogranichennoy otvetstvennost'yu „BAIK-SHOP“, Zapadnaya st., bld. 6, worker's settlement Novoivanovskoe, Odintsovskiy district RU-143026 Moscow Region (RU)			
2010 03 30		2010 08 16	2010 06 24
1040699	REALSTONE	36	
Esteban Garcia, Avenue du Théâtre 7 CH-1005 Lausanne (CH)			
2011 08 02		2011 12 19	2011 11 03
1041230	ALPHAPOR	01, 09, 16, 17, 20, 21, 22, 26, 28, 35, 37, 39, 40, 42, 44	
Closed Joint Stock Company „SIBUR Holding“, ul. Galernaya, liter A, d.5 RU-190000 Saint-Petersburg (RU)			
2010 02 25		2010 08 16	2010 07 01
1041406	EPISIOI		
CFE: 26.11.9 05			
ITALFARMACO SPA, Viale Fulvio Testi, 330 I-20126 MILANO (IT)			
2010 04 12		2010 08 30	2010 07 08
1042516	NERVE	09, 18	
YANG, Chuan, Beckstraße 7 69412 Eberbach (DE)			
2010 04 21		2010 08 30	2010 07 15
1043139	Kemetyl		
CFE: 26.1.6 01, 02, 03, 04, 05, 21			
Kemetyl Holding AB, Rörvägen 7 SE-136 25 Haninge (SE)			
2010 01 27		2010 09 13	2010 07 22
1044376	MORENO		
CFE: 25.1.1, 26.4.6, 26.4.18, 26.4.24, 26.11.1, 27.5.10, 27.5.24 30			
ALDI Einkauf GmbH & Co. oHG, Eckenbergstr. 16 A 45307 Essen (DE)			
2010 05 28		2010 09 27	2010 08 05
1044377	MORENO		
CFE: 26.11.2, 26.11.8, 27.5.2, 27.5.3, 27.5.10 30			
ALDI Einkauf GmbH & Co. oHG, Eckenbergstr. 16 A 45307 Essen (DE)			
2010 05 28		2010 09 27	2010 08 05
1045185	WORKER		
CFE: 14.3.1, 27.3.15, 27.5.1, 27.5.17 07, 08, 09			
Tovarichestvo s ogranichennoy otvetstvennost'you „PROFESSIONAL-V“, ul. Karasai batryra, d.128 050026 g. Almaty (KZ)			
2010 07 02		2010 09 27	2010 08 12
1046700	COPEX		
CFE: 26.3.23, 27.5.1 07, 37			
S.A.COPEX, 109 rue Cardinet F-75017 Paris (FR)			
2010 06 16		2010 10 25	2010 09 02
1050139	ORTIS FRUCTOLAX	05, 30, 32	
Servidis SA, Route d'Arlon 53 L-5211 Mamer (LU)			
2010 04 08		2010 11 22	2010 10 07
1050277	SALVA D'OR	30	
Inostrannoe tchastnoe ounitarnoe proizvodstvenno-torgovoe predpriatie „KARAVAN“ korporatsii „Kamberli Marketing Korp.“, komm. 2, d. 1, oul. Zavodskaia, Zaslavl 223034 Minskaia obl. (BY)			
2010 08 02		2010 11 22	2010 10 07
1050917	CRAZYWOLF		
CFE: 3.1.8, 3.1.16, 25.5.1, 26.4.15, 26.4.24, 27.5.24 05, 30, 32			

KAUFLAND ČESKÁ REPUBLIKA v.o.s., Pod Višňovkou 25 CZ-140 00 Praha 4 (CZ) 2010 06 09 2010 12 06 2010 10 14	ROTAPHARM İLAÇLARI LIMITED ŞİRKETİ, Evren Mah. Camiyolu Cad. No. 50 K.2 Bagcilar Istanbul (TR) 2011 05 05 2011 11 21 2011 10 06
1050932 SLIMBEL 05 KILUVA DIET, S.L., SOCIEDAD UNIPERSONAL, Rector Triado, 94, entlo. E-08014 BARCELONA (ES) 2010 07 15 2010 12 06 2010 10 14	1091294 JaCqUeLiNe RIU CFE: 27.5.9, 27.5.10 09, 14, 18, 25 SOCIETE RIU AUBLET ET COMPAGNIE, Techniparc, ZAC de la Noue Rousseau, 4bis rue Diderot F-91240 SAINT MICHEL SUR ORGE (FR) 2011 08 11 2011 11 21 2011 10 06
1054556 WHITECARD 09, 35, 36, 38 Nordea Finans Norge AS, Essendropsgate 7, PB 1166 Sentrum N-0107 Oslo (NO) 2010 04 13 2011 01 03 2010 11 11	1091314 VIKO 19 Obschestvo s ogranichennoy otvetstvennostyu „Trade House Watermark“, 13, Dzerzhinskoe shosse, Kotelniki, Lyuberetskiy r-n RU-140053 Moscovskaya obi. (RU) 2011 08 03 2011 11 21 2011 10 06
1056034 PELINTY'S BITKI DERMAN 05, 44 PELIN DOĞAL BAKIM VE KOZMETİK SANAYİ TICARET LIMITED SİRKETİ, Bağdat Caddesi, Kazım Özalp Sokaka, Cumhuriyet Apt. No: 38/5 Kadıköy-Istanbul (TR) 2010 03 23 2011 01 03 2010 11 18	1091315 WATERMARK 06, 11, 17, 19 Obshchestvo s ogranichennoy otvetstvennostyu „Trade House Watermark“, 13, Dzerzhinskoe shosse, Kotelniki, Lyuberetskiy r-n RU-140053 Moscovskaya obi. (RU) 2011 08 03 2011 11 21 2011 10 06
1056854 SCANDIC 06, 19, 35 CONLUXART S.R.L., societate comercială, Str. Alba-Iulia nr. 184, bloc 2, ap. 32 MD-2071 Chişinău (MD) 2010 10 06 2011 01 17 2010 12 02	1091316 ALEXANDROVTSY 09, 25, 35, 41 CFE: 22.1.5, 22.1.16, 24.1.25, 29.1.13 Federal State Institution and Cultural „The Alexandrov Academic Ensemble of Song and Dance of the Russian Army“ Ministry defence of Russia, d. 20, Zemledelcheskiy per. RU-119121 Moscow (RU) 2011 08 19 2011 11 21 2011 10 06
1065626 RetStar 01, 04 Applied Chemicals Handels-GmbH, Wolfgang-Pauli-Gasse 3 A-1140 Wien (AT) 2010 11 09 2011 04 11 2011 02 17	1091348 simfer 07, 09, 11, 35 CFE: 27.5.1, 29.1.1 Simfer Dayanikli Tüketim Marmülleri Ticaret ve Sanayi Anonim Şirketi, Evren Mah. Bahar Cad., Polat İş Merkezi, A Blok Kat.4 No.9 Güneşli Bagcilar Istanbul (TR) 2011 05 13 2011 11 21 2011 10 06
1074395 EXPRESS 03, 14, 18 Express, LLC, 1 Express Drive Columbus, OH 43230 (US) 2011 01 20 2011 07 04 2011 05 12	1091363 CHRONOLONG 03, 05 Obhtchestvo s ogranichennoi otvetstvennostiou „Laboratoria sovremennogo zdorovia“, ul. Khimzavodskaia, 11/20 RU-633004 Berdsk, Novosibirskaia obl. (RU) 2011 06 10 2011 11 21 2011 10 06
1082504 OO 35 Next Jump, Inc., 261 Fifth Avenue, 8th Floor New York, NY 10016 (US) 2011 06 10 2011 09 12 2011 07 21	1091419 DUBRIZA 05 NOVARTIS AG, CH-4002 Basel (CH) 2011 08 23 2011 11 21 2011 10 06
1088368 Up5 SKINCARE SYSTEM 10, 11, 44 CFE: 27.5.1, 27.7.1 MULIN IVAN, kv. 1, d.59, 2-oi per. Koltsova 220131 Minsk (BY) 2011 06 16 2011 10 24 2011 09 08	1091420 SIMBRINZA 05 NOVARTIS AG, CH-4002 Basel (CH) 2011 08 23 2011 11 21 2011 10 06
1091103 JOYLAND 41 CFE: 1.5.23, 23.1.1, 23.1.25, 28.3.0, 29.1.13 Jiangsu Global Digital Culture Experience Park Co., Ltd., Baidu, Chengwan Cun., Xueyan Zhen, Wujin District, Changzhou City Jiangsu Province (CN) 2011 06 30 2011 11 21 2011 10 06	1091425 WELCO Insurances 36 SUISSCOURTAGE, 12 quai Antoine 1er MC-98000 Monaco (MC) 2011 08 04 2011 11 21 2011 10 06
1091105 Teka 11 CFE: 27.5.7, 29.1.1 TEKA INDUSTRIAL, S.A., Cajo, 17 E-39011 SANTANDER (ES) 2011 06 24 2011 11 21 2011 10 06	1091431 NEW'R 30 SOCIETE COOPERATIVE GROUPEMENTS D'ACHATS DES CENTRES LECLERC, SC GALEC, 26 quai Marcel Boyer F-94200 IVRY SUR SEINE (FR) 2011 08 25 2011 11 21 2011 10 06
1091116 CIDETRAK 21 Ing. Václav Strnad, Rychtářská 375/31 CZ-460 14 Liberec 14 (CZ) 2011 05 31 2011 11 21 2011 10 06	1091442 I ITALIAN SHOES 25, 35 CFE: 2.9.1, 9.9.1, 9.9.5, 29.1.12 A.N.C.I. Servizi s.r.l., Viale Monte Rosa, 21 I-20149 MILANO (MI) (IT) 2011 07 21 2011 11 21 2011 10 06
1091192 Empirika Not for everybody! 29 CFE: 3.9.1, 26.4.15, 26.4.18, 26.4.24, 27.5.24 Caviar Empirik Oy, Yrittäjänkatu 24 FI-33710 Tampere (FI) 2011 06 10 2011 11 21 2011 10 06	1091447 KARBICURE 05 Agronaturalis Limited, Suite B, Crown House, 2 Southampton Road Ringwood, Hampshire BH24 1HY (GB) 2011 08 04 2011 11 21 2011 10 06
1091197 Lassa Greenways 12 BRISA BRIDGESTONE SABANCI LASTIK SANAYI VE TICARET ANONIM SİRKETİ, Sabanci Center, Kule 2, Kat: 7-8-9, 4. Levent İSTANBUL (TR) 2011 06 13 2011 11 21 2011 10 06	1091488 Cabflex 09 Schenck RoTec GmbH, Landwehrstrasse 55 64293 Darmstadt (DE) 2011 07 20 2011 11 21 2011 10 06
1091228 PRINCESS CERAMIC 19, 21 CFE: 24.9.7, 26.11.3, 27.5.1, 27.5.11, 29.1.11 Cera-Net S.a r.l., 44, Esplanade de la Moselle L-6637 Wasserbillig (LU) 2011 07 29 2011 11 21 2011 10 06	1091556 nebOs 30, 43 CFE: 3.7.17, 27.3.1, 27.5.8, 29.1.13 Bogdanovych Maksym Eduardovych, vul. Symyrenka, 2/19, kv. 461 m. Kyiv 03134 (UA) 2011 09 06 2011 12 05 2011 10 13
1091273 R 05, 10, 35, 36, 39, 44 CFE: 26.3.18, 27.5.21, 29.1.12	

1091561	RIGHT GUARD XTREME SPORTS	03
Henkel AG & Co. KGaA, Henkelstraße 67 40589 Düsseldorf (DE)		
2011 08 29	2011 12 05	2011 10 13
1091858	QUANGONG MACHINE	07
CFE: 27.5.10, 28.3.0		
Fujian Quangong Machinery Co., Ltd., Taoyuan Industrial Zone, Fengzhou, Quanzhou City Fujian Province (CN)		
2011 09 05	2011 12 05	2011 10 13
1091890	PRO-WHITER	03, 05
IWI AG, Industriestrasse 13-C CH-6304 Zug (CH)		
2011 06 27	2011 12 05	2011 10 13
1091919	LC-MAX	07, 40, 42
Lummus Technology Inc., 1515 Broad Street Bloomfield, NJ 07003 (US)		
2011 08 23	2011 12 05	2011 10 13
1091929	XOtel	38
CFE: 24.15.13, 27.3.1, 27.5.1, 29.1.13		
XOTEL, SIA, Elizabetes iela 10b-2a LV-1010 Riga (LV)		
2011 08 18	2011 12 05	2011 10 13
1092060	Graupner HoTT	07, 09, 28
Graupner GmbH & Co. KG, Henriettenstraße 94-96 73230 Kirchheim (DE)		
2011 06 03	2011 12 05	2011 10 13
1092092	S	09, 18, 25, 28, 35, 41
CFE: 26.4.18, 26.4.24, 27.5.21		
SALOMON SAS, Les Croiselets F-74370 METZ-TESSY (FR)		
2011 08 05	2011 12 05	2011 10 13
1092105	VERTICAL EXPERT	10, 21
Unilever N.V., Weena 455 NL-3013 AL Rotterdam (NL)		
2011 07 21	2011 12 05	2011 10 13
1092139	F.S.S.	12, 35
CFE: 26.1.18, 27.5.1, 29.1.4		
F.S.S.FREN SISTEMLERI SANAYI TICARET LIMITED ŞİRKETİ, Demirtaş Organize San. Böl. Mustafa Karaer Cad.Sarmaşık Sokak No:12 Osmangazi-BURSA (TR)		
2011 02 17	2011 12 05	2011 10 13
1092146	DuraLife	09
Carl Zeiss Vision GmbH, Turnstrasse 27 73430 Aalen (DE)		
2011 09 01	2011 12 05	2011 10 13
1092162	CFE: 26.11.13	24, 25, 26
NINGBO KINSAR IMP. & EXP. CO., LTD., Room 621-629, 6th Floor, Block B, Hebang Building, No. 939, Tiantong North Road, Yinzhou District, Ningbo City Zhejiang Province (CN)		
2011 06 29	2011 12 05	2011 10 13
1092242	Zheleshka	30, 35
CFE: 27.5.1		
ZAKRYTE AKTSIONERNE TOVARYSTVO „AVK“, 1-a Oleksandrivka Street, 9 Donetsk 83062 (UA)		
2011 08 25	2011 12 05	2011 10 13
1092244	Jillian	30, 35
CFE: 27.5.1		
ZAKRYTE AKTSIONERNE TOVARYSTVO „AVK“, 1-a Oleksandrivka Street, 9 Donetsk 83062 (UA)		
2011 08 25	2011 12 05	2011 10 13
1092245	CFE: 28.5.0	30, 35
ZAKRYTE AKTSIONERNE TOVARYSTVO „AVK“, 1-a Oleksandrivka Street, 9 Donetsk 83062 (UA)		
2011 08 25	2011 12 05	2011 10 13
1092248	Sufleyka	30, 35
CFE: 27.5.1		
ZAKRYTE AKTSIONERNE TOVARYSTVO „AVK“, 1-a Oleksandrivka Street, 9 Donetsk 83062 (UA)		
2011 08 25	2011 12 05	2011 10 13
1092274	BECE	03
Beromin GmbH, Arnold-Sommerfeld-Ring 20 52499 Baesweiler (DE)		
2011 07 25	2011 12 05	2011 10 13
1092284	SPEEDFLASH	09, 12, 25
CENTRO ASSISTENZA FITNESS di DAVOLI GIANLUCA, Via Gazzata, 21/A I-42018 SAN MARTINO IN RIO (Reggio Emilia) (IT)		
2011 07 25	2011 12 05	2011 10 13
1092309	SUNLOT	11
CFE: 27.5.1		
SUNLOT SHARES CO., LTD., Hengban Base, Yingdu Town, Nan'an City Fujian Province (CN)		
2011 09 05	2011 12 05	2011 10 13
1092318	DONDOLA	20
Topstar GmbH, Augsburger Str. 29 86863 Langenneufnach (DE)		
2011 08 02	2011 12 05	2011 10 13
1092350	Puridur	02
Votteler Lackfabrik GmbH & Co. KG, Schwieberdinger Strasse 97 + 102 70825 Korntal-Münchingen (DE)		
2011 05 31	2011 12 05	2011 10 13
1092367	CONDETTA-Creative Food Solutions	01, 02, 03, 05, 29, 30, 42
August Storck KG, Waldstrasse 27 13403 Berlin (DE)		
2011 06 22	2011 12 05	2011 10 13
1092380	KAPRICCI	16, 35, 37, 39, 42, 43
CFE: 27.5.24		
"Toscana" Limited liability company, Ryazansky prospekt, 86/1, str.3, komnata 6A, RU-109542 Moscow (RU)		
2011 07 13	2011 12 05	2011 10 13
1092432	COFILAC	05, 30
CFE: 27.5.1		
FEEDBACK TRAYER, S.L., c.c. Monteclaro, local 16 E-28223 POZUELO DE ALARCON (Madrid) (ES)		
2011 07 19	2011 12 05	2011 10 20
1092443	IMABEL	06, 19, 37
TECOS EUROPE, Nettebroekdreef 1 B-9255 Buggenhout (BE)		
2011 08 23	2011 12 05	2011 10 20
1092459	Tribo Rail	12, 17
CFE: 26.4.18, 27.5.17, 29.1.12		
Publichne aktsionerne tovarystvo „Tribo“, vul. Levanevskoho, 95, m. Bila Tserkva Kyivska obl. 09114 (UA); „Tribo Rail“ Ltd, Harpur Hill Business Park, unit 36 Buxton, Derbyshire SK17 9JL (GB)		
2011 08 23	2011 12 05	2011 10 20
1092461	ROSE MARY	33, 35, 39
SC PRODAL '94 SRL, Com. Cernica, Str. Drumul intre Tarlale nr. 1, jud. Ilfov BUCAREST (RO)		
2011 08 04	2011 12 05	2011 10 20
1092467	Imnovyd	05
CFE: 5.5.19, 29.1.14		
Celgene Corporation, 86 Morris Avenue Summit, NJ 07901 (US)		
2011 09 01	2011 12 05	2011 10 20
1092479	Saint PETRUS	29, 31, 39
CFE: 14.5.2, 14.5.3, 26.4.18, 29.1.13		
CLOS Thierry, Domaine La Dutille F-04100 MANOSQUE (FR)		
2011 09 02	2011 12 05	2011 10 20
1092487	EGIPALON	05
EGIS GYÓGYSZERGYÁR Nyilvánosan Működő Részvénytársaság, Keresztúri út 30-38 H-1106 Budapest (HU)		
2011 07 11	2011 12 05	2011 10 20
1092488	EGOROPAL	05
EGIS GYÓGYSZERGYÁR Nyilvánosan Működő Részvénytársaság, Keresztúri út 30-38 H-1106 Budapest (HU)		
2011 07 11	2011 12 05	2011 10 20

1092492 EMMI Emmi AG, Habsburgerstrasse 12, Postfach CH-6002 Luzern (CH) 2011 08 12 2011 12 05 2011 10 20	05, 29, 30, 32	1092982 NUE ... SIMPLEMENT Closed Joint Stock Company „KDV Pavlovskij Posad”, 4B, Mishutinskoe shosse, Pavlovskiy Posad RU-142500 Moskovskaya obl. (RU) 2011 08 09 2011 12 05 2011 10 20	30
1092556 metago CFE: 27.5.19, 29.1.12 Kässbohrer Car Carriers International GmbH, Gewerbestraße 30 A-5301 Eugendorf (AT) 2011 05 20 2011 12 05 2011 10 20	12, 37, 39	1092984 KAMAGEL KRKA, tovarna zdravil, d.d., Novo mesto, Šmarješka cesta 6 SI-8501 Novo mesto (SI) 2011 08 24 2011 12 05 2011 10 20	03, 05
1092557 supertrans CFE: 27.5.19, 29.1.1 Kässbohrer Car Carriers International GmbH, Gewerbestraße 30 A-5301 Eugendorf (AT) 2011 05 20 2011 12 05 2011 10 20	12, 37, 39	1093000 LYDIA Ichoh Beheer B.V., Jaargetijdenweg 61 NL-7532 SX Enschede (NL) 2011 06 29 2011 12 05 2011 10 20	29, 30, 33
1092572 Upe-Lux Votteler Lackfabrik GmbH & Co. KG, Schwieberdinger Strasse 97 + 102 70825 Korntal-Münchingen (DE) 2011 05 28 2011 12 05 2011 10 20	02, 17	1093029 e CFE: 27.5.21 ENERGY 4U WHOLESALE CORPORATION, 1927 Boblett Street, Unit BN9, Blaine Washington, DC 98230 (US) 2011 08 29 2011 12 05 2011 10 20	35, 39, 42
1092577 MEGALEC CFE: 3.1.15, 27.5.2 WENZHOU ROCKGRAND TRADE CO., LTD., No. A1501, Xinyi Building, Shifu Road, Wenzhou Zhejiang (CN) 2011 08 26 2011 12 05 2011 10 20	09	1093037 CHUNCHENG CFE: 26.11.8, 27.5.8 CHUNCHENG HOLDINGS GROUP CO., LTD., Louqiao Village, Louqiao Street, Ouhai District, Wenzhou City Zhejiang (CN) 2011 09 05 2011 12 05 2011 10 20	06
1092584 ORIFLAME FOUNDATION CFE: 4.5.3, 26.15.1, 29.1.14 ORIFLAME COSMETICS S.A., 24, avenue Emile Reuter L-2420 LUXEMBOURG (LU) 2011 03 02 2011 12 05 2011 10 20	03, 14, 25, 41	1093042 DON EDNOLITCHNO DRUJESTVO S OGRANITCHENA OTGOVORNOST „FINANSKONSULT”, Altzeko str. 16 BG-4000 PLOVDIV (BG) 2011 08 29 2011 12 05 2011 10 20	34
1092652 GPH The Bank of Tokyo-Mitsubishi UFJ, Ltd., 2-7-1, Marunouchi, Chiyoda-ku Tokyo 100-8388 (JP) 2011 08 19 2011 12 05 2011 10 20	36, 42	1093043 CFE: 6.3.5, 26.11.12, 29.1.15 Obshchestvo s ogranichennoy otvetstvennostyu „NEVSKIE SYRY”, 23, pr. Alexandrovskoy Fermy RU-192174 Saint-Petersburg (RU) 2011 06 09 2011 12 05 2011 10 20	29
1092658 SAWIS RICHTER GEDEON NYRT., Gyömrői út 19-21 H-1103 Budapest (HU) 2011 07 29 2011 12 05 2011 10 20	05	1093044 MARK DRUM CFE: 2.1.9 M&P S.R.L., Via PO, 52 SAN GIOVANNI TEATINO (CH) (IT) 2011 08 02 2011 12 05 2011 10 20	15
1092671 unicomstarker CFE: 26.1.6, 27.5.2 UNICOM S.r.l., Via Flumendosa, 7 I-41042 SPEZZANO DI FIORANO (MO) (IT) 2011 07 29 2011 12 05 2011 10 20	19	1093054 TAI RUI CFE: 28.3.0 NINGXIA TAIRUI PHARMACEUTICAL CO., LTD., Wangyuan Economic Zone, Yongning County, Yinchuan Ningxia (CN) 2011 09 05 2011 12 05 2011 10 20	05
1092710 CFE: 26.3.23, 29.1.2 Obshchestvo s ogranichennoy otvetstvennostyu „Rekona”, Staropetrovskiy proezd,1, stroenie 1, RU-125130 Moscow (RU) 2011 05 20 2011 12 05 2011 10 20	33	1093055 Amitol-POS Ursapharm Arzneimittel GmbH, Industriestraße 35 66129 Saarbrücken (DE) 2011 08 12 2011 12 05 2011 10 20	05
1092814 PAQUITO CFE: 1.15.25, 2.1.1, 2.1.13, 5.7.23, 25.1.15, 29.1.15 ITM ENTREPRISES Société par actions simplifiée, 24 rue Auguste-Chabrieres F-75015 PARIS (FR) 2011 09 06 2011 12 05 2011 10 20	31	1093056 INTERTOOL CFE: 27.5.17 Ballantines Interinvest Ltd, OMC Chambers, Wickhams Cay 1 Road Town, Tortola (VG) 2011 03 31 2011 12 05 2011 10 20	07, 08, 09, 35
1092864 New-Line CFE: 26.4.18, 27.5.19, 29.1.13 MARCO MALVERTI, Viale Isonzo, 45 I-41049 SASSUOLO (MO) (IT); MASSIMO BENEDETTI, Via Nirano, 15 I-41053 MARANELLO (MO) (IT); ALBERTO FRIGIERI, Via Don Pelloni, 2 I-41040 SPEZZANO DI FIORANO (MO) (IT) 2011 05 25 2011 12 05 2011 10 20	07, 12	1093057 INTERTOOL CFE: 14.7.9, 26.1.24, 27.5.17 Ballantines Interinvest Ltd, OMC Chambers, Wickhams Cay 1 Road Town, Tortola (VG) 2011 03 31 2011 12 05 2011 10 20	07, 08, 09, 35
1092875 ZSG HITOP (XIAMEN) MECHANICAL INDUSTRY CO., LTD., No. 36, FengNan DaPu, Tongan District, Xiamen Fujian (CN) 2011 08 02 2011 12 05 2011 10 20	07, 12	1093087 ZALEOST CFE: 26.11.9 CHEMI SPA, Via dei Lavoratori, 54 I-20092 CINISELLO BALSAMO (MI) (IT) 2011 06 30 2011 12 05 2011 10 20	05
1092882 BAGSTAR BAGTUR OTOMOTIV SANAYI VE TICARET LIMITED SIRKETI, Namik Kemal Caddesi, Çakiraga Cami Sokak, Göktas, Ishani No:2 Kat:2 No:203 Aksaray-Istanbul (TR) 2011 07 14 2011 12 05 2011 10 20	07, 12, 35	1093091 CFE: 28.3.0 SHANGHAI PECHOIN DAILY CHEMICAL CO.,LTD, Room 353, No. 1250, Xinzha Road Shanghai City (CN) 2011 08 16 2011 12 05 2011 10 20	03, 05

1093094 FRÉNÉSIES Toujours Naturel CFE: 26.11.7, 27.5.11 Baltic Pharma, SIA, Bruninieku iela 25 LV-1001 Riga (LV) 2011 07 28 2011 12 05 2011 10 20	03, 05	1093393 bodhi CFE: 5.3.13, 27.3.11, 29.1.12 Andris BUŠS, Pulkveža Brieža iela 7-520c LV-1010 Riga (LV) 2011 06 14 2011 12 19 2011 10 27	03
1093116 DINKELACKER Dinkelacker-Schwaben Bräu GmbH & Co. KG, Tübinger Str. 46 70178 Stuttgart (DE) 2011 06 21 2011 12 19 2011 10 27	21, 25, 32	1093402 VIATOLL Generalna Dyrekcja Dróg Krajowych i Autostrad, Zelazna 59 PL-00-848 Warszawa (PL) 2011 06 09 2011 12 19 2011 10 27	09, 12, 16, 25, 36, 37, 38, 39, 41
1093144 DiamantWerk CFE: 17.2.1, 27.5.7, 29.1.1 Tovarystvo z obmezenoyu vidpovidalnistyu „Di-Star”, vul. Marshala Biryuzova, 45 A m. Poltava 36007 (UA) 2011 02 11 2011 12 19 2011 10 27	07, 08, 35, 37, 40	1093409 VELGIO CFE: 27.5.1, 29.1.3 Kukurik Galyna Ivanivna, vul. Sosiury, 46, kv. 142, m Lviv 79058 (UA) 2011 08 05 2011 12 19 2011 10 27	07, 09, 12
1093149 OVALIA RICHTER GEDEON NYRT., Gyömrői út 19-21 H-1103 Budapest (HU) 2011 07 20 2011 12 19 2011 10 27	05	1093410 mx CFE: 14.7.12, 27.5.19, 29.1.12 JIANGSU GUOQIANG TOOLS CO., LTD., Qidong Tianfen Hardware Technical Park JIANGSU PROVINCE (CN) 2011 08 16 2011 12 19 2011 10 27	07, 08
1093152 LeClou CFE: 1.1.12, 27.5.8 E. Reihl & Co's Nachfolger Gesellschaft m.b.H., Kaplanhofstraße 3 A-4017 Linz (AT) 2011 07 13 2011 12 19 2011 10 27	35	1093436 Intense Beauty Rahel Häni, Weinberghöhe 36a CH-6340 Baar (CH) 2011 08 24 2011 12 19 2011 10 27	10, 21, 44
1093166 NATUFERM DSM IP Assets B.V., Het Overloon 1 NL-6411 TE HEERLEN (NL) 2011 08 31 2011 12 19 2011 10 27	01, 30	1093494 CFE: 14.7.9, 26.1.16 Ballantines Interinvest Ltd, OMC Chambers, Wickhams Cay 1 Road Town, Tortola (VG) 2011 03 31 2011 12 19 2011 10 27	07, 08, 09, 35
1093180 WAINER NIDA SAAT SANAYI VE DIŞ TICARET LIMITED ŞİRKETİ, Tahtakale Mah. Tahtakale Cad. No. 55 Menekse Han No. 34-40 Eminonü-Istanbul (TR) 2011 03 21 2011 12 19 2011 10 27	14	1093519 Denim Island GUANGZHOU ZENGCHENG GUANGYIN GARMENT CO., LTD, Shapu Road, Xintang, Zengcheng 511338 Guangzhou (CN) 2011 09 05 2011 12 19 2011 10 27	25
1093268 CFE: 24.17.25 BETTY BLUE S.P.A., Via Viadagola, 30 Fraz. Quarto Inferiore GRANAROLO DELL'EMILIA (BO) (IT) 2011 07 21 2011 12 19 2011 10 27	03, 09, 14, 18, 25, 35	1093522 Kalypta Dr. Willmar Schwabe GmbH & Co. KG, Willmar-Schwabe-Strasse 4 76227 Karlsruhe (DE) 2011 08 05 2011 12 19 2011 10 27	05
1093271 ESFIL CFE: 27.5.17 DURAK TEKSTİL SANAYİ VE TİCARET ANONİM ŞİRKETİ, Vakif Mahallesi, Vakif Caddesi No: 6 BURSA (TR) 2011 07 01 2011 12 19 2011 10 27	23	1093548 VIA-TOLL Generalna Dyrekcja Dróg Krajowych i Autostrad, Zelazna 59 PL-00-848 Warszawa (PL) 2011 06 09 2011 12 19 2011 10 27	09, 12, 16, 25, 36, 37, 38, 39, 41
1093320 SKVIREL Zakrytoe Aktsionernoe Obshchestvo „SKVIREL-STROY”, ofis 345, 1-B, ul. Platonova 220034 Minsk (BY) 2011 08 17 2011 12 19 2011 10 27	08, 11, 19, 21, 35	1093557 MAXGE WENZHOU MAXGE ELECTRIC CO., LTD., No.1168 Daohang Road, Ruian Economic and Development Zone, Wenzhou Zhejiang (CN) 2011 08 15 2011 12 19 2011 10 27	09
1093324 ekompact CFE: 3.13.9, 5.3.14, 27.3.3 GNE-Comp AG, Kardinalschütt 7 A-9020 Klagenfurt am Wörthersee (AT) 2011 07 25 2011 12 19 2011 10 27	07	1093605 CFE: 28.5.0, 29.1.12 Joint Stock Company „Yasnaya Polyana”, 83, Odoyevskoye shosse RU-300036 g. Tula (RU) 2011 08 08 2011 12 19 2011 10 27	30
1093343 FINSTRAL FINSTRAL SPA, Via Gasterer, 1 I-39050 RENON/AUNA DI SOTTO (BZ) (IT) 2011 06 09 2011 12 19 2011 10 27	06, 19, 37, 41	1093730 CLORELO Abbott Products Operations AG, Hegenheimerweg 127 CH-4123 Allschwil (CH) 2011 08 05 2011 12 19 2011 10 27	05
1093349 FLATEL Obchtchestvo s ogranitchennoi otvetstvennostyou „Flatel”, 35/2, rue de Générale Beloborodov RU-125222 Moscou (RU) 2011 05 03 2011 12 19 2011 10 27	06, 20, 21	1093731 MYOPLATE Abbott Products Operations AG, Hegenheimerweg 127 CH-4123 Allschwil (CH) 2011 08 05 2011 12 19 2011 10 27	05
1093378 GIONE CFE: 28.5.0 Limited Liability Company „Galaxy Innovations”, office 524, 83, Dubninskaya street RU-127591 Moscow (RU) 2011 03 10 2011 12 19 2011 10 27	09	1093773 serre's art of ceramic SERANIT GRANIT SERAMİK SANAYİ VE TİCARET ANONİM ŞİRKETİ, Melih Avni Sözen Caddesi No:40 Mecidiyeköy, Istanbul (TR) 2011 03 28 2011 12 19 2011 10 27	06, 11, 17, 19
1093381 ECOFINN CFE: 5.3.14, 27.5.1, 29.1.12 Eco Beverage Finland Oy, Kolmas Linja 11B FI-00530 Helsinki (FI) 2011 03 01 2011 12 19 2011 10 27	11, 32, 43	1093792 BOLD Movado Watch Company S.A., Bettlachstrasse 8 CH-2540 Grenchen (CH) 2011 09 21 2011 12 19 2011 10 27	14
		1093804 MU-MU CFE: 26.1.18, 26.13.25, 27.5.10, 29.1.13	41, 43

Limited Liability Company „Fastland”, d. 26/A, Tverskoy bulvar RU-125009 Moskva (RU)	2011 08 26	2011 12 19	2011 10 27	
1093833 PRILUZAN				05
PRO.MED.CS Praha a.s., Telčská 1 CZ-140 00 Praha 4 (CZ)	2011 06 14	2011 12 19	2011 10 27	
1093835 AnAn				18
CFE: 27.5.1				
ANAN (CHINA) CO., LTD., Xingtai Industrial Park, Changtai Economic Development Zone 363000 Fujian Province (CN)	2011 08 16	2011 12 19	2011 10 27	
1093861 CHROMO-COMPLEX				01
CASTER, 99 rue du Faubourg Saint Honoré F-75008 PARIS (FR)	2011 09 06	2011 12 19	2011 10 27	
1093876 WEDDING dance DIRECTORY				35
CFE: 1.5.1, 25.1.25, 27.5.10, 29.1.12				
Wedding Dance Directory International Pty Ltd, P.O. Box 3167 St Marys South NSW 2760 (AU)	2011 08 30	2011 12 19	2011 10 27	

245

**REJESTRACJA MIĘDZYNARODOWA,
W KTÓREJ WYDANO DECYZJĘ O DEFINITYWNEJ
ODMOWIE UZNANIA OCHRONY W POLSCE**

Poniższe zestawienie zawiera kolejno: numer międzynarodowego rejestru znaków towarowych, określenie znaku towarowego przedstawionego w postaci liter bądź cyfr albo, jeżeli znak jest znakiem graficznym lub zawiera elementy graficzne, wskazanie symboli klas elementów graficznych znaku (CFE), określenie klas towarowych, nazwisko i imię bądź nazwę uprawnionego, jego miejsce zamieszkania lub siedzibę oraz kod kraju, datę rejestracji międzynarodowej lub datę późniejszego wyznaczenia, datę zamieszczenia informacji o tej rejestracji w Biuletynie Urzędu Patentowego oraz datę notyfikacji bądź datę notyfikacji późniejszego wyznaczenia.

366833 RACER				09, 25, 28
RACER, 9173 chemin de Crozes F-13300 Salon-de-Provence (FR)	2010 04 01	2010 12 06	2010 10 21	
550424 europool				39
CFE: 1.1.5, 1.11.8, 26.4.24, 27.5.24, 29.1.13				
EUROTRANSPPOOL Société Anonyme, Rue des Peupliers 4 B-1000 Bruxelles (BE)	2010 03 23	2010 09 27	2010 08 05	
1024246 Time Therapie				09, 16, 41, 44
CFE: 26.15.1				
Efstathia Schoch-Spiliotis, Freudenbergstrasse 109 CH-8044 Zürich (CH); Fabian Lykourgos Schoch, Freudenbergstrasse 109 CH-8044 Zürich (CH)	2009 10 23	2010 03 01	2010 01 07	
1033902 A Romanian Winecellars collection				33
CFE: 5.5.4, 27.5.1, 27.5.8, 29.1.13				
MIP METRO Group Intellectual Property GmbH & Co. KG, Metro-Strasse 1 40235 Düsseldorf (DE)	2010 03 05	2010 06 07	2010 04 15	
1035663 NUTRIATHLETIC				05, 29, 30, 32
CFE: 26.4.19, 27.5.10				
exersciences gmbh, Heinrichstrasse 239 CH-8005 Zürich (CH)	2010 10 15	2011 01 03	2010 11 18	
1036280 AVALON				33
PURPLE WINE COMPANY LLC, 9119 GRATON ROAD GRATON, CA 95444 (US)	2010 04 08	2010 06 21	2010 05 06	

1042456 AQUA SPIRIT				03
Henkel AG & Co. KGaA, Henkelstrasse 67 40589 Düsseldorf (DE)	2010 05 21	2010 08 30	2010 07 15	
1042641 COMANDANTE				34
Obshchestvo s ogranichennoi otvetstvennostyu „Aleksandrovyy pogreba”, str. 25, 79A Altufyevskoye shosse RU-127410 Moscow (RU)	2010 04 06	2010 08 30	2010 07 15	
1042666 COLDPLAY				25
CFE: 27.5.17				
WANG XIAOYUN, Rm 7052, Tianya Mansion, Yabao Road, Chaoyang Dist. Beijing (CN)	2010 05 07	2010 08 30	2010 07 15	
1043367 ekogips				19
CFE: 26.11.9, 27.5.1				
GIPS GELİŞTİRİLMİŞ İNŞAAT MALZEMELERİ VE PERLİTLİ SIVA SANAYİ TİCARET ANONİM ŞİRKETİ, Oguzlar Mahallesi 64 Sokak No: 20/3 Balgat-Çankaya-Ankara (TR)	2010 04 27	2010 09 13	2010 07 22	
1043441 VIZWELL MORE THAN QUALITY				25
CFE: 1.3.1, 27.5.10, 28.3.0				
SUZHOU TECH-WEAR MANUFACTURING CO. LIMITED, Bi Changqu, Suhao Gongyeyuan 105HAO, Donghulu, Wuzhong Jingji Kaifuqu, Suzhou 215000 Jiangsu (CN)	2010 03 26	2010 09 13	2010 07 29	
1043470 CFE: 3.1.14, 8.1.19				20
HARIBO GmbH & Co. KG, Hans-Riegel-Strasse 1 53129 Bonn (DE)	2010 03 26	2010 09 13	2010 07 29	
1043471 Trade Forex Like a Pro				36
FXPRO FINANCIAL SERVICES LTD, 339 Ayiou Andreou Street, Building Andrea Chambers, office 206-207 CY-3035 Limassol (CY)	2010 04 26	2010 09 13	2010 07 29	
1044048 Draka CYKY SUN				09
Draka Kabely, s.r.o., Třebíčská 777/99 CZ-594 01 Velké Meziříčí (CZ)	2010 04 07	2010 09 13	2010 07 29	
1045068 LIONS Energizer				32
CFE: 3.1.1, 27.5.10				
WANGER Wirtschaftstreuhand AG, Aeulestrasse 45 FL-9490 Vaduz (LI)	2010 02 19	2010 09 27	2010 08 12	
1047634 PAX				05
NOVA BRANDS S.A., 14A, rue des Bains L-1212 Luxembourg (LU)	2010 06 25	2010 11 08	2010 09 16	
1049584 WESTFALIA spedition				39
CFE: 27.5.1, 29.1.12				
SULO Umwelttechnik GmbH, 85, Bündler Straße 32051 Herford (DE)	2010 04 20	2010 11 22	2010 10 07	
1049720 CFE: 19.7.2				30, 32
Obschestvo s ogranichennoi otvetstvennostyu „Coffee company „HORS”, 2, Droboliteiny per. RU-129626 Moscow (RU)	2010 07 29	2010 11 22	2010 10 07	
1050118 Solo Aroma				34
Charles Fairmorn International GmbH, Drechslerstr. 1-3 23556 Lübeck (DE)	2010 07 09	2010 11 22	2010 10 07	
1050137 Caramell „babies story”				25
CFE: 27.5.10, 29.1.12				
MINE BEBE TEKSTİL KONFEKSİYON SANAYİ VE TİCARET LIMITED ŞİRKETİ, Duaçınari Mahallesi, Vişne Caddesi No:177 BURSA (TR); NEDİM AGA, Duaçınari Mahallesi, Vişne Caddesi No:177 BURSA (TR)	2010 01 22	2010 11 22	2010 10 07	
1050142 CASANOVA				34
Charles Fairmorn International GmbH, Drechslerstr. 1-3 23556 Lübeck (DE)	2010 07 09	2010 11 22	2010 10 07	

1051642 RATIDA	05	1054404 CFE: 26.4.3, 26.11.12, 28.5.0, 29.1.13	33, 41, 43
KRKA, tovarna zdravil, d.d., Novo mesto, Šmarješka cesta 6 SI-8501 Novo mesto (SI)		Sait Sitdekov, Sächsishe Str. 16 10707 Berlin (DE); Dr. Neile Eßel, Kunigundendamm 11 96050 Bamberg (DE)	
2010 09 15	2010 12 06	2010 01 11	2010 12 20
			2010 11 04
1052606 STILLA fitness		1054664 MONOCROMO HD	
CFE: 4.5.5, 26.1.19, 27.5.9, 29.1.13	29, 30, 32	CFE: 27.5.1	18, 25
Kaufland Česká republika, v.o.s., Pod Višňovkou 25 CZ-140 00 Praha 4-Krč (CZ)		CARTIERE PAOLO PIGNA S.P.A., 1, via Daniele Pesenti, ALZANO LOMBARDO (Bergamo) (IT)	
2010 05 26	2010 12 20	2010 09 16	2011 01 03
			2010 11 11
1053771 CARMENS	25	1056093 aumax	11
CALZATURIFICIO CARMENS S.p.A., Viale delle Terme, 15, I-35030 GALZIGNANO TERME (Padova) (IT)		SONG MIN HUA, Room 2903, Building 4, No.555 Nanchang Road, Xuhui District Shanghai (CN)	
2010 09 14	2010 12 20	2010 10 28	2011 01 03
			2010 11 18
1054114 VISION INTERNATIONAL PEOPLE GROUP		1056107 SECURIBEAM	09
CFE: 26.1.6, 27.5.10, 27.5.11	05, 30	Securiton AG, Alpenstrasse 20 CH-3052 Zollikofen (CH)	
Vision International People Group Public Limited, Leoforos Lemesou, 67 Vision Tower, Aglantzia CY-2121 Nicosia (CY)		2010 09 27	2011 01 17
2010 08 12	2010 12 20		2010 11 25
		1057136 WINE MAN	33
		LLC „WINEMAN LLC“, 11, Gudiashvili str. 0105 Tbilisi (GE)	
		2010 09 07	2011 01 17
			2010 12 02

F. TOPOGRAFIE UKŁADÓW SCALONYCH

246

REJESTRACJA

(od nr 11 do nr 12)

Poniższe zestawienie zawiera kolejno: numer rejestracyjny topografii układów scalonych, datę i w nawiasie numer zgłoszenia topografii, datę pierwszego wprowadzenia topografii do obrotu (jeżeli miała miejsce przed zgłoszeniem), nazwiska i imiona lub nazwy, miejsca zamieszkania lub siedziby osób, na rzecz których zarejestrowano topografię, kod kraju, nazwiska i imiona twórców (jeżeli nie jest nim zgłaszający), słowne oznaczenie techniczne funkcji elektronicznej topografii oraz daty upływu okresów ochrony topografii.

11 2011 07 20 (12) Politechnika Poznańska, Poznań, (PL)
Twórcy: Sikorski Wojciech, Morańda Hubert, Bródka Bolesław
Niskoszumowy, szerokopasmowy przedwzmacniacz
sygnałów niskonapięciowych, głównie pochodzących od
piezoelektrycznych przetworników emisji akustycznej
AE-PREAMP-V01
2016 12 31
2021 12 31

12 2011 07 20 (13) Politechnika Poznańska, Poznań, (PL)
Twórcy: Sikorski Wojciech, Morańda Hubert, Bródka Bolesław
Szerokopasmowy wzmacniacz pomiarowy AE-AMP-V01
2016 12 31
2021 12 31

G. SPROSTOWANIA OPISÓW PATENTOWYCH I OPISÓW OCHRONNYCH

247

Poniższe zestawienie zawiera kolejno: kod rodzaju patentu lub prawa ochronnego, numer patentu lub prawa ochronnego oraz przyczynę i treść sprostowania.

OPISY PATENTOWE

- (B1)204249 Postanowiono opis patentowy ponownie wydrukować ze względu na stwierdzone błędy drukarskie
- (B1)206856 Postanowiono sprostować błąd w zastrzeżeniu 42 str. 89 w. 7-8 od dołu z „kwas 4-(4-(2,6-5-difluorobenzylloksy)fenylo)-4-oksomasłowy” na „kwas 4-(4-(2,6-difluorobenzylloksy)fenylo)-4-oksomasłowy” powinno być „kwas 4-(3-(2,5-difluorobenzylloksy)fenylo)-4-oksomasłowy” na „kwas 4-(3-(2,6-difluorobenzylloksy)fenylo)-4-oksomasłowy”
- (B1)208090 Postanowiono opis patentowy ponownie wydrukować ze względu na stwierdzone błędy drukarskie
- (B1)208109 Postanowiono sprostować błędy drukarskie w treści opisu: str. 3 w. 22 od dołu z „NeuGcGMB” na „NeuGcGM3”; str. 5 w. 6 od góry z „szczepienia krwi” na „szczepienia we krwi”; str. 5 w. 22 od góry z „immunizowane” na „immunizowano”; str. 5 w. 11 od dołu z „WG 97/339/6 A1” na „WO 97/339/6 A1”; str. 6 w. 10 od dołu z „NeuGcGMS” na „NeuGcGM3”; str. 8 w. 23 od dołu z „immunizowane” na „immunizowano”; str. 8 w. 13 od dołu z „gangliozydowa” na „gangliozydową”
- (B1)208776 Postanowiono sprostować błędy drukarskie w treści opisu: str. 3 w. 16 od góry z „-3-(2,2,2-trifluorotoksymetylo)-4” na „-3-(2,2,2-trifluoroetoksymetylo)-4”
- (B1)208888 Postanowiono opis patentowy ponownie wydrukować ze względu na stwierdzone błędy drukarskie
- (B1)208897 Postanowiono opis patentowy ponownie wydrukować ze względu na stwierdzone błędy drukarskie
- (B1)209130 Postanowiono opis patentowy ponownie wydrukować ze względu na stwierdzone błędy drukarskie
- (B1)209415 Postanowiono opis patentowy ponownie wydrukować ze względu na stwierdzone błędy drukarskie
- (B1)209549 Postanowiono opis patentowy ponownie wydrukować ze względu na stwierdzone błędy drukarskie
- (B1)209639 Postanowiono opis patentowy ponownie wydrukować ze względu na stwierdzone błędy drukarskie
- (B1)209711 Postanowiono opis patentowy ponownie wydrukować ze względu na stwierdzone błędy drukarskie
- (B1)209771 Postanowiono sprostować błąd drukarski na tytułowej stronie opisu poz. 72 z „Klaus-Pater Schulte” na „Klaus-Peter Schulte”; str. 2 w. 3 od dołu z „część pojemnika zawierająca środek” na „część pojemnika zawierająca środek”
- (B1)210015 Postanowiono opis patentowy ponownie wydrukować ze względu na stwierdzone błędy drukarskie
- (B1)210158 Postanowiono opis patentowy ponownie wydrukować ze względu na stwierdzone błędy drukarskie
- (B1)210256 Postanowiono opis patentowy ponownie wydrukować ze względu na stwierdzone błędy drukarskie
- (B1)210302 Postanowiono sprostować błędy drukarskie w treści opisu: str. 4 w. 25 od góry z „(CuSnG)” na „(CuSn6)”; str. 4 Tabela 1 kolumna 4 w. 1 od góry z „(MM)” na „(cm²)”; w zastrz. 6 str. 5 w wierszach 16 i 17 od góry z „nośnikiem (3)” na „nośnikiem (1)”
- (B1)210403 Postanowiono opis patentowy ponownie wydrukować ze względu na stwierdzone błędy drukarskie
- (B1)210435 Postanowiono opis patentowy ponownie wydrukować ze względu na stwierdzone błędy drukarskie
- (B1)210436 Postanowiono opis patentowy ponownie wydrukować ze względu na stwierdzone błędy drukarskie
- (B1)210456 Postanowiono sprostować błędy drukarskie w treści opisu: str. 4 w. 4 od dołu z „szczęki 13 i 12” na „szczęki 11 i 12”; str. 7 rys. 1 na rys. 1 (fig. 1) dopisać brakująca 1 ze strzałką
- (B1)210469 Postanowiono opis patentowy ponownie wydrukować ze względu na stwierdzone błędy drukarskie
- (B1)210477 Postanowiono opis patentowy ponownie wydrukować ze względu na stwierdzone błędy drukarskie
- (B1)210515 Postanowiono opis patentowy ponownie wydrukować ze względu na stwierdzone błędy drukarskie
- (B1)210584 Postanowiono opis patentowy ponownie wydrukować ze względu na stwierdzone błędy drukarskie
- (B1)210588 Postanowiono opis patentowy ponownie wydrukować ze względu na stwierdzone błędy drukarskie
- (B1)210840 Postanowiono sprostować błąd drukarski w treści opisu: str. 2 w. 15 z „strumienia powietrza 2” na „strumienia powietrza 3”
- (B1)211010 Postanowiono opis patentowy ponownie wydrukować ze względu na stwierdzone błędy drukarskie
- (B1)211018 Postanowiono opis patentowy ponownie wydrukować ze względu na stwierdzone błędy drukarskie
- (T3)1693081 Postanowiono tłumaczenie opisu patentowego ponownie opublikować ze względu na błędy stwierdzone przez EPO (publikacja EP1693081 B9)
- (T3)1737547 Postanowiono sprostować błędy na stronie zawierającej dane bibliograficzne: w pozycji (73) Uprawniony z patentu jest: „SCHNEIDER, PAULW., Oconomowoc, US” powinno być: „SCHNEIDER, PAUL W., Oconomowoc, US”
- (T3)1765349 Postanowiono tłumaczenie opisu patentowego ponownie opublikować ze względu na błędy stwierdzone przez EPO (publikacja EP1765349 B9)
- (T3)1959014 Postanowiono tłumaczenie opisu patentowego ponownie opublikować ze względu na błędy stwierdzone przez EPO (publikacja EP1959014 B9)
- (T3)2054480 Postanowiono tłumaczenie opisu patentowego ponownie opublikować ze względu na błędy stwierdzone przez EPO (publikacja EP 2054480 B9)”
- (T3)2095825 Postanowiono tłumaczenie opisu patentowego ponownie opublikować ze względu na błędy w danych bibliograficznych stwierdzone przez EPO (publikacja EP2095825 B8)

(T3)2270763 Postanowiono tłumaczenie opisu patentowego ponownie opublikować ze względu na błędy w danych bibliograficznych stwierdzone przez EPO (publikacja EP2270763 B8)

OPISY OCHRONNE WZORÓW UŻYTKOWYCH

(Y1)65869 Postanowiono opis wzoru użytkowego ponownie wydrukować ze względu na stwierdzone błędy drukarskie

H. OGŁOSZENIA

248

OGŁOSZENIA O ZDJĘCIU KLAUZUL TAJNOŚCI PATENTÓW NA WYNALEZKI I PRAW OCHRONNYCH NA WZORY UŻYTKOWE

Poniższe zestawienie zawiera kolejno: numer patentu (prawa ochronnego), numer zgłoszenia wynalazku (wzoru użytkowego), datę zgłoszenia wynalazku (wzoru użytkowego), symbol Międzynarodowej Klasyfikacji Patentowej, nazwisko i imię twórcy (twórców), nazwisko i imię lub nazwę uprawnionego z patentu (prawa ochronnego) oraz miejsce zamieszkania lub siedzibę i w nawiasie kod kraju, tytuł wynalazku (wzoru użytkowego). Opisy patentowe (ochronne) są dostępne w Czytelni Urzędu Patentowego Rzeczypospolitej Polskiej.

PATENTY

B1 (11) **0604** (21) 294920 (22) 1992 06 22
(51) **F42B 1/036** (2006.01)
F42B 12/10 (2006.01)
B24B 39/00 (2006.01)
B23P 9/04 (2006.01)
(72) Babul Wiktor
(73) Instytut Techniczny Wojsk Lotniczych, Warszawa (PL)
(54) Sposób wytwarzania wkładki kumulacyjnej

249

OŚWIADCZENIA O GOTOWOŚCI UDZIELENIA LICENCJI (LICENCJA OTWARTA)

Patenty, patent europejski

Poniższe zestawienia zawierają kolejno: kod rodzaju patentu (prawa ochronnego), numer patentu (prawa ochronnego), datę zgłoszenia, numer i rok wydania Wiadomości Urzędu Patentowego, w którym ogłoszono o udzieleniu patentu (prawa ochronnego), wysokość opłaty licencyjnej (jeżeli uprawniony ją podał) i datę złożenia oświadczenia oraz tytuł wynalazku (wzoru użytkowego) oraz nazwisko i imię (nazwę) uprawnionego z adresem.

PATENTY

(B1)211838 2010 03 23 07/2012 (-) 2012 03 21
Sposób otrzymywania trans (+)-2-hydroksy-4,6,6-trimetylo-9-oksabicyklo[4.3.0]nonan-8-onu
UNIwersytet PRZYRODNICZY WE WROCŁAWIU,
ul. Norwida 25/27
50-375 Wrocław, Polska
(B1)211839 2010 03 23 07/2012 (-) 2012 03 21
Nowy cis(-)-2-hydroksy-4,6,6-trimetylo-9-oksabicyklo [4.3.0] nonan-8-on i sposób jego otrzymywania
UNIwersytet PRZYRODNICZY WE WROCŁAWIU,
ul. Norwida 25/27
50-375 Wrocław, Polska

(B1)211840 2010 03 23 07/2012 (-) 2012 03 21
Nowy cis 2-hydroksy-4,6-dimetylo-9-oksabicyklo[4.3.0]nonan-8-on i sposób jego otrzymywania
UNIwersytet PRZYRODNICZY WE WROCŁAWIU,
ul. Norwida 25/27
50-375 Wrocław, Polska
(B1)211864 2005 03 23 07/2012 (-) 2012 03 08
1-podstawione-imidazolidyno-2-tiony i sposób ich otrzymywania
UNIwersytet MEDYCZNY W LUBLINIE,
Al. Raclawickie 1
20-059 Lublin, Polska
(B1)211865 2008 02 14 07/2012 (-) 2012 03 29
Nowe pochodne 1-arylo-6-aryloalkilo-5,7(1H)diokso-2,3-dihydroimidazo[1.2-a][1,3,5]triazyny i sposób ich wytwarzania
UNIwersytet MEDYCZNY W LUBLINIE,
Al. Raclawickie 1
20-950 Lublin, Polska
(B1)211931 2009 05 04 07/2012 (-) 2012 03 28
Nowy (Z)-2''-(2'''-hydroksyizopropyl)-dihydrofuran-2-[2'',3'',6,7]-3',4'-dihydroksy -4-metoksyaunon i sposób jego wytwarzania
UNIwersytet PRZYRODNICZY WE WROCŁAWIU,
ul. Norwida 25
50-375 Wrocław, Polska
(B1)211932 2008 05 30 07/2012 (-) 2012 03 28
Sposób wytwarzania (4S,5S)-5-(4'-metylo-3'-pentenylo)-4-hydroksy-5-metylodihydrofuran-2-onu
UNIwersytet PRZYRODNICZY WE WROCŁAWIU,
ul. Norwida 25
50-375 Wrocław, Polska
(B1)211933 2009 03 02 07/2012 (-) 2012 03 28
Nowy związek 2-hydroksy-5, 5-dimetylo-9-oksabicyklo [4.3.0] nonan-8-on i sposób jego otrzymywania
UNIwersytet PRZYRODNICZY WE WROCŁAWIU,
ul. Norwida 25
50-375 Wrocław, Polska
(B1)211934 2009 03 02 07/2012 (-) 2012 03 28
Nowy związek 2-hydroksy-9-oksabicyklo [4.3.0] nonan-8-on i sposób jego otrzymywania
UNIwersytet PRZYRODNICZY WE WROCŁAWIU,
ul. Norwida 25
50-375 Wrocław, Polska
(B1)211935 2004 11 29 07/2012 (-) 2012 03 08
Aplikator do wymuszonego transportu leku przez skórę
UNIwersytet ŚLĄSKI,
ul. Bankowa 12
40-007 Katowice, Polska
(B1)211966 2004 06 09 07/2012 (-) 2012 03 12
Układ automatycznej regulacji temperatury w odzieży
POLITECHNIKA ŁÓDZKA,
ul. Żeromskiego 116
90-924 Łódź, Polska

(B1)212016 2008 12 22 07/2012 (-) 2012 04 04
Sposób wytwarzania testololaktonu (17a-oxa-D-homo-androst-4-en-3,17-dionu)
UNIwersytet PRZYRODNICZY WE WROCŁAWIU,
ul. Norwida 25
50-375 Wrocław, Polska

(B1)212017 2010 10 25 07/2012 (-) 2012 04 05
Ester 3'-hydroksyflawo-3-yloksymetylowy kwasu mirystynowego i sposób jego wytwarzania
UNIwersytet PRZYRODNICZY WE WROCŁAWIU,
ul. Norwida 25/27
50-375 Wrocław, Polska

(B1)212018 2008 06 24 07/2012 (-) 2012 04 05
Zespół wysokociśnieniowej pompy hydraulicznej
POLITECHNIKA KOSZALIŃSKA,
ul. Śniadeckich 2
75-453 Koszalin, Polska

(B1)212019 2008 12 22 07/2012 (-) 2012 04 04
Sposób wytwarzania testololaktonu (17a-oxa-D-homo-androst-4-en-3,17-dionu)
UNIwersytet PRZYRODNICZY WE WROCŁAWIU,
ul. Norwida 25
50-375 Wrocław, Polska

(B1)212020 2008 12 22 07/2012 (-) 2012 04 04
Sposób wytwarzania testololaktonu (17a-oxa-D-homo-androst-4-en-3,17-dionu)
UNIwersytet PRZYRODNICZY WE WROCŁAWIU,
ul. Norwida 25
50-375 Wrocław, Polska

(B1)212021 2006 03 21 07/2012 (-) 2012 04 02
Maszyna rotacyjna
POLITECHNIKA LUBELSKA,
ul. Nadbystrzycka 38D
20-618 Lublin, Polska

(B1)212022 2010 01 29 07/2012 (-) 2012 03 28
Nowy trans-4-(4',8'-dimethylnona-3'E, 7'-dienylo)-4,5-dimetylodihydrofuran-2-on, o aktywności antyproliferacyjnej i sposób jego otrzymywania
UNIwersytet PRZYRODNICZY WE WROCŁAWIU,
ul. Norwida 25/27
50-375 Wrocław, Polska

(B1)212023 2010 12 30 07/2012 (-) 2012 03 28
Nowe δ -jodo- γ -laktony z układem cis p-mentanu o aktywności antyfidantnej oraz sposób ich otrzymywania
UNIwersytet PRZYRODNICZY WE WROCŁAWIU,
ul. Norwida 25
50-375 Wrocław, Polska

(B1)212024 2010 12 30 07/2012 (-) 2012 03 28
Nowe δ -jodo- γ -laktony z układem trans p-mentanu o aktywności antyfidantnej oraz sposób ich otrzymywania
UNIwersytet PRZYRODNICZY WE WROCŁAWIU,
ul. Norwida 25
50-375 Wrocław, Polska

(B1)212025 2005 06 15 07/2012 (-) 2012 03 16
Sposób integracji mikrosystemów wielostrukturalnych
INSTYTUT TECHNOLOGII ELEKTRONOWEJ,
Al. Lotników 32/46
02-668 Warszawa, Polska

(B1)212045 2008 12 22 07/2012 (-) 2012 04 04
Sposób wytwarzania testololaktonu (17a-oxa-D-homo-androst-4-en-3,17-dionu)
UNIwersytet PRZYRODNICZY WE WROCŁAWIU,
ul. Norwida 25
50-375 Wrocław, Polska

PATENT EUROPEJSKI

(T3)2322810 2010 11 12 07/2012 (-) 2012 05 11
Element łączący amortyzatora drgań pralki
Miele & Cie. KG,
Carl-Miele-Straße 29,
33332 Gütersloh, Niemcy

250

OGŁOSZENIA W SPRAWIE WPŁYNIĘCIA WNIOSKU O UDZIELENIE DODATKOWEGO PRAWA OCHRONNEGO DLA PRODUKTÓW LECZNICZYCH I PRODUKTÓW OCHRONY ROŚLIN

Poniższe zestawienie zawiera kolejno: kod rodzaju patentu, numer patentu podstawowego i tytuł wynalazku, numer i datę złożenia wniosku, nazwisko i imię lub nazwę i adres uprawnionego, numer i datę pierwszego zezwolenia na wprowadzenie produktu na rynek, numer i datę pierwszego zezwolenia w Unii Europejskiej na wprowadzenie produktu na rynek oraz oznaczenie produktu opisanego w tym zezwoleniu.

(T3) 1718641
Pochodna benzoimidazolu i jej zastosowanie jako antagonisty receptora AII
0198/1718641 2012 05 28
Takeda Pharmaceutical Company Limited, OSAKA, Japonia
EU/1/11/734/001 DO 011 2011 12 07
EDARBI-MEDOKSOMIL AZYLSARTANU
EU/1/11/735/001 DO 011 2011 12 07 IPREZIV-MEDOKSOMIL AZYLSARTANU

251

SPROSTOWANIA OGŁOSZEŃ OPUBLIKOWANYCH W WIADOMOŚCIACH URZĘDU PATENTOWEGO

Poniższe zestawienie zawiera kolejno: numer, którego sprostowanie dotyczy oraz treść sprostowania.

PATENTY

193085 w WUP nr 04/2011 na stronie 751 w łamie lewym, wiersz 24 od dołu, jest:
MINOVA INTERNATIONAL LIMITED, Witan Way Witney, Wielka Brytania
powinno być:
MINOVA INTERNATIONAL LIMITED, Witney, Wielka Brytania

ZNAKI TOWAROWE

1035896 w WUP nr 04/2011 w informacji o dokonaniu uznania rejestracji międzynarodowej w Polsce zostały błędnie podane klasy towarowe dla znaku 1035896 jest:
01, 03, 05
powinno być:
01, 03

K O M U N I K A T

Departament Wydawnictw Urzędu Patentowego RP uprzejmie zawiadamia, że istnieje możliwość prenumeraty na rok 2013 nw. wydawnictw:

„BIULETYN URZĘDU PATENTOWEGO” – BUP
„WIADOMOŚCI URZĘDU PATENTOWEGO” – WUP

Koszt rocznej prenumeraty **BUP** (26 numerów x 16,80 zł) – **436,80 zł**
Koszt rocznej prenumeraty **WUP** (12 numerów x 21,00 zł) – **252,00 zł**

Zainteresowanych prosimy o wpłacanie powyższych kwot przelewem na konto UP RP:

NBP O/O Warszawa **93101010100025832231000000**

lub gotówką w Wydziale Rozpowszechniania Wydawnictw w terminie do 31 października 2012 roku.

Przy zakupie ww. wydawnictw w prenumeracie zwolnieni są Państwo z kosztów przesyłki.

Prosimy o terminowe dokonywanie przedpłat oraz o podawanie pełnych danych adresowych na przelewach.

Nie ulega zmianie forma prenumeraty Polskich Opisów Patentowych.

Wszelkich informacji udzielamy:

tel: **(22) 579 01 07**

(22) 579 01 13

(22) 579 02 24

fax: **(22) 579 04 55**

e-mail: **wydawnictwa@uprp.pl**

TABLE OF CONTENTS

PART II
NOTICES OF RIGHTS GRANTED

A. Inventions	
212. Granted patents (from N° 211 837 to N° 212 046)	1606
213. Translations of European Patents	1628
214. Decisions on refusal to grant patents (taken after the publication of the particulars of the applications)	1633
215. Decisions on discontinuance of the proceedings (taken after the publication of the particulars of the applications)	1634
216. Decisions declaring the decisions on the grant of the patents lapsed	1634
217. Entries and changes in the Patent Register (not published in other separate publications)	1634
218. Entries and changes in a separate part of the patent register (not published in other separate publications)	1636
219. Decisions on invalidation of patents	1637
220. Decisions on the lapse of the supplementary of the protection rights	1637
221. Decisions on the lapse of the European patent in the territory of the Republic of Poland	1638
222. Decisions on the change or reversal of the decisions (published in Wiadomości Urzędu Patentowego)	1638
B. Utility models	
223. Granted rights of protection (from N° 65 993 to N° 66 038)	1639
224. Decisions on refusal to grant rights of protection (take after the publication of the particulars of the application)	1643
225. Decisions on discontinuance of the proceedings (taken after the publication of the particulars of the applications)	1643
226. Decisions declaring the decisions on the grant of the rights of protection lapsed	1643
227. Entries and changes in the Utility Model Register (not inserted in other separate publications)	1643
228. Decisions on invalidation of rights of protection	1643
229. Decisions on the lapse of rights of protection	1643
C. Industrial designs	
230. Registration (from N° 18 157 to N° 18 280)	1644
231. Entries and changes in the Industrial Designs Register (not published in other separate publications)	1661
232. Decisions declaring the decisions on the grant of rights in registration lapsed	1662
233. Decisions on the invalidation of rights in registration	1662
234. Decisions on the lapse of rights in registration	1662
235. International registrations recognised in Poland	1663
D. Trademarks	
236. Granted rights of protection for trademarks (from N° 243 881 to N° 245 360)	1665
237. Decisions on refusal to grant rights of protection (take after publication of the particulars of the application)	1945
238. Decisions on discontinuance of the proceedings (taken after publication of the particulars of the application)	1945
239. Decisions declaring the decisions on the grant of the rights of protection lapsed	1946
240. Entries and changes in the Trademark Register (not published in other separate publications)	1947
241. Decisions on invalidation of rights of protection	1979
242. Decisions on the lapse of rights protection	1979
243. Decisions on the change or reversal of the decisions (published in Wiadomości Urzędu Patentowego)	1982
244. International registrations recognised in Poland	1983
245. International registration in which a decision was taken on a definite refusal to recognise the protection in Poland	1989
F. Topographies of integrated circuits	
246. Registration (from N° 11 to N° 12)	1991
G. Rectifications of patent specifications and other specifications	
247. Patent specifications, utility model specifications	1992
H. Announcements	
248. Communications on removing secrecy clauses for patents for inventions and for protection rights for utility models	1993
249. Declarations of willingness to grant licences (open licences) - patents (including European patents)	1993
250. Announcements on receipt of an application for grant of a supplementary protection certificate for medicinal and plant protection products	1994
251. Corrections of announcements published in the Wiadomości Urzędu Patentowego - patents, trademarks	1994

PART III
INFORMATION

Jurisdiction and explanations

Foreign regulations. Statistics. Miscellaneous

Corrections

(of announcements published in the Wiadomości Urzędu Patentowego)