



URZĄD PATENTOWY RZECZYPOSPOLITEJ POLSKIEJ

# WIADOMOŚCI

Urzędu  
Patentowego

10

ISSN - 1689 - 0132 • Cena 21 zł (w tym 5% VAT) • Warszawa

Październik 2012

## SPIS TREŚCI

CZĘŚĆ II  
OGŁOSZENIA O UDZIELONYCH PRAWACH

<b>A. Wynalazki</b>	
324. Udzielone patenty (od nr 212 433 do nr 212 632) .....	2398
325. Udzielone dodatkowe prawa ochronne .....	2418
326. Tłumaczenia patentów europejskich .....	2419
327. Decyzje o odmowie udzielenia patentu (wydane po ogłoszeniu o zgłoszeniu) .....	2423
328. Decyzje o umorzeniu postępowania (wydane po ogłoszeniu o zgłoszeniu) .....	2424
329. Decyzje stwierdzające wygaśnięcie decyzji o udzieleniu patentu .....	2424
330. Wpisy i zmiany w rejestrze patentowym (nieuwzględnione w innych samodzielnych ogłoszeniach) .....	2424
331. Decyzje o unieważnieniu patentu .....	2426
332. Decyzje o wygaśnięciu patentu .....	2426
333. Decyzje o wygaśnięciu na terytorium Rzeczypospolitej Polskiej patentu europejskiego .....	2427
334. Decyzje o zmianie lub uchyleniu decyzji (opublikowanych w Wiadomościach Urzędu Patentowego) .....	2428
<b>B. Wzory użytkowe</b>	
335. Udzielone prawa ochronne (od nr 66 121 do nr 66 172) .....	2429
336. Decyzje o odmowie udzielenia prawa ochronnego (wydane po ogłoszeniu o zgłoszeniu) .....	2433
337. Decyzje o umorzeniu postępowania (wydane po ogłoszeniu o zgłoszeniu) .....	2434
338. Decyzje stwierdzające wygaśnięcie decyzji o udzieleniu prawa ochronnego .....	2434
339. Decyzje o wygaśnięciu prawa ochronnego .....	2434
<b>C. Wzory przemysłowe</b>	
340. Rejestracja (od nr 18 521 do nr 18 582) .....	2435
341. Wpisy i zmiany w rejestrze wzorów przemysłowych (nieuwzględnione w innych samodzielnych ogłoszeniach) .....	2444
342. Decyzje stwierdzające wygaśnięcie decyzji o udzieleniu prawa z rejestracji .....	2445
343. Decyzje o wygaśnięciu prawa z rejestracji .....	2445
<b>D. Znaki towarowe</b>	
344. Udzielone prawa ochronne na znaki towarowe (od nr 246 371 do nr 247 440) .....	2447
345. Decyzje o odmowie udzielenia prawa ochronnego (wydane po ogłoszeniu o zgłoszeniu) .....	2653
346. Decyzje o umorzeniu postępowania (wydane po ogłoszeniu o zgłoszeniu) .....	2654
347. Decyzje stwierdzające wygaśnięcie decyzji o udzieleniu prawa ochronnego .....	2654
348. Wpisy i zmiany w rejestrze znaków towarowych (nieuwzględnione w innych samodzielnych ogłoszeniach) .....	2656
349. Decyzje o unieważnieniu prawa ochronnego .....	2688
350. Decyzje o wygaśnięciu prawa ochronnego .....	2688
351. Decyzje o zmianie lub uchyleniu decyzji (opublikowanych w Wiadomościach Urzędu Patentowego) .....	2690
352. Rejestracja międzynarodowa uznana w Polsce .....	2692
353. Rejestracja międzynarodowa, w której wydano decyzję o definitywnej odmowie uznania ochrony w Polsce .....	2699
<b>G. Sprostowania opisów patentowych i opisów ochronnych</b>	
354. Opisy patentowe, opisy ochronne wzorów użytkowych .....	2701
<b>H. Ogłoszenia</b>	
355. Oświadczenia o gotowości udzielenia licencji (licencja otwarta) - patenty (także patent europejski) .....	2702
356. Ogłoszenia w sprawie wpływnia wniosku o udzielenie dodatkowego prawa ochronnego dla produktów leczniczych i produktów ochrony roślin .....	2703
357. Sprostowania ogłoszeń opublikowanych w Wiadomościach Urzędu Patentowego - patenty, wzory przemysłowe, rejestracja międzynarodowa .....	2703

Część III  
INFORMACJE

Orzecznictwo i wyjaśnienia

Ustawodawstwo zagraniczne. Statystyka. Informacje

Korekta

(ogłoszeń zamieszczonych w Wiadomościach Urzędu Patentowego)

Urząd Patentowy podaje do wiadomości nr konta w NBP  
Urząd Patentowy RP – NBP O/O w Warszawie konto: 93 1010 1010 0025 8322 3100 0000

Zainteresowanych prenumeratą lub zakupem egzemplarzy bieżących oraz z lat ubiegłych prosimy o składanie zamówień: faksem pod numerem (22) 579-04-55 lub via e-mail: wydawnictwa@uprp.pl  
lub w siedzibie Urzędu Patentowego RP, 00-950 Warszawa, Al. Niepodległości 188/192 w pok. 22 w godz. 8-16

Informacji dotyczących wydawnictw udzielamy pod numerem telefonu (22) 579-01-07, (22) 579-01-13, (22) 579-02-24.



# WIADOMOŚCI URZĘDU PATENTOWEGO RP

Warszawa, 2012 10 31

Nr 10

Poz. 324 - 357

## CZĘŚĆ II

### OGŁOSZENIA O UDZIELONYCH PRAWACH

*Cyfrowe kody identyfikujące (według normy WIPO ST. 9), które poprzedzają informacje o udzielonych patentach oraz prawach ochronnych oznaczają:*

- (11) – numer patentu lub prawa ochronnego
- (21) – numer zgłoszenia wynalazku lub wzoru użytkowego
- (22) – data zgłoszenia wynalazku lub wzoru użytkowego
- (23) – data pierwszeństwa z wystawienia wynalazku lub wzoru użytkowego na wystawie i nazwa wystawy
- (30) – dane dotyczące pierwszeństwa konwencyjnego (numer zgłoszenia priorytetowego, data wniesienia zgłoszenia priorytetowego, kod kraju)
- (41) – data ogłoszenia o zgłoszeniu wynalazku lub wzoru użytkowego
- (51) – symbol Międzynarodowej Klasyfikacji Patentowej
- (54) – tytuł wynalazku lub wzoru użytkowego
- (61) – numer patentu głównego
- (62) – numer zgłoszenia macierzystego (pod którym dane zgłoszenie było ogłoszone)
- (68) – numer patentu podstawowego dla dodatkowego prawa ochronnego
- (72) – nazwisko i imię twórcy wynalazku lub wzoru użytkowego
- (73) – nazwisko i imię lub nazwa uprawnionego z patentu lub prawa ochronnego oraz miejsce zamieszkania lub siedziba i w nawiasie kod kraju
- (76) – nazwisko i imię twórcy i jednocześnie uprawnionego z patentu lub prawa ochronnego oraz miejsce zamieszkania lub siedziba i w nawiasie kod kraju
- (86) – data i numer zgłoszenia międzynarodowego
- (87) – data i numer publikacji zgłoszenia międzynarodowego
- (93) – numer i data pierwszego zezwolenia na wprowadzenie na rynek produktu objętego dodatkowym prawem ochronnym oraz wskazanie organu, który zezwolenie wydał
- (94) – data, od której powstaje i czas trwania dodatkowego prawa ochronnego
- (95) – oznaczenie produktu opisanego w zezwoleniu na wprowadzenie na rynek produktu objętego dodatkowym prawem ochronnym
- (97) – data i numer publikacji patentu europejskiego

*Przed cyfrowym kodem identyfikującym (11) lub przed numerem patentu lub prawa ochronnego umieszczone są literowo-cyfrowe kody identyfikujące (kod rodzaju dokumentu), zgodnie z przyjętymi symbolami (wg normy WIPO ST. 16):*

- Patent – (B1)
- Patent dodatkowy do patentu – (B3)
- Prawo ochronne – (Y1)
- Tłumaczenie na język polski patentu europejskiego – (T3)
- Poprawione tłumaczenie patentu europejskiego – (T4)
- Zmienione po sprzeciwie tłumaczenie patentu europejskiego – (T5)
- Tłumaczenie patentu europejskiego ograniczonego przez uprawnionego zgodnie z art. 105a Konwencji o patencie europejskim – (T6)

## A. WYNAŁAZKI

324

## UDZIELONE PATENTY

(od nr 212 433 do nr 212 632)

B1 (11) **212614** (41) 2004 06 28  
 (51) **A01C 5/06** (2006.01)  
 (21) 356609 (22) 2001 01 19  
 (30) 09/493,443 2000 01 28 US  
 (86) 2001 01 19 PCT/EP01/00587  
 (87) 2001 08 02 WO01/54484  
 (72) WENDLING IGNATZ, Zweibrücken (DE); FERGUSON LARRY PATRICK, Bettendorf (US)  
 (73) DEERE & COMPANY, Moline (US)  
 (54) Zespół redlicy siewnika

B1 (11) **212478** (41) 2002 12 16  
 (51) **A01D 65/02** (2006.01)  
 (21) 354073 (22) 2002 05 22  
 (30) 10128101.3-23 2001 06 11 DE  
 (72) SCHUMACHER GUSTAV, Eichelhardt (DE); SCHUMACHER FRIEDRICH-WILHELM, Eichelhardt (DE)  
 (73) Schumacher Gustav, Eichelhardt (DE)  
 (54) Podnośnik kłosów

B1 (11) **212448** (41) 2011 11 21  
 (51) **A01G 1/04** (2006.01)  
**C12N 1/14** (2006.01)  
 (21) 391273 (22) 2010 05 19  
 (72) MAŃKOWSKI JERZY, Poznań (PL); KUBACKI ANDRZEJ, Malbork (PL); KOŁODZIEJ JACEK, Poznań (PL); PUDEŁKO KRZYSZTOF, Poznań (PL)  
 (73) INSTYTUT WŁÓKIEN NATURALNYCH I ROŚLIN ZIELARSKICH, Poznań (PL)  
 (54) Podłoże do uprawy boczników, sposób hodowli grzybnia bocznika oraz zastosowanie paździerzki konopnych do podłoża do uprawy boczników

B1 (11) **212528** (41) 2006 05 29  
 (51) **A01J 5/00** (2006.01)  
**A01J 7/00** (2006.01)  
**G10K 11/16** (2006.01)  
 (21) 371331 (22) 2004 11 23  
 (72) SZYCHOWIAK EWARYST, Wrocław (PL)  
 (73) PPHU EL-GOGA POLSKA SPÓŁKA Z OGRANICZONĄ ODPOWIEDZIALNOŚCIĄ, Wrocław (PL)  
 (54) Tłumik hałasu

B1 (11) **212617** (41) 2010 11 08  
 (51) **A01K 67/033** (2006.01)  
**C07C 47/04** (2006.01)  
**C08G 18/00** (2006.01)  
 (21) 387977 (22) 2009 05 07  
 (72) MATUSKA-ŁYŻWA JOANNA, Skarżysko-Kamienna (PL)  
 (73) SZKOŁA GŁÓWNA GOSPODARSTWA WIEJSKIEGO W WARSZAWIE, Warszawa (PL)  
 (54) Sposób namnażania entomopatogenicznych nicieni dla potrzeb badawczych w ochronie roślin

B1 (11) **212625** (41) 2011 07 04  
 (51) **A01N 37/10** (2006.01)  
**A01N 41/10** (2006.01)  
**A01N 43/40** (2006.01)  
**A01N 43/54** (2006.01)  
**A01N 43/56** (2006.01)  
**A01N 43/66** (2006.01)  
**A01N 47/36** (2006.01)  
**A01P 13/00** (2006.01)  
 (62) 370983  
 (21) 393995 (22) 2003 02 20  
 (30) 10209478.0 2002 03 05 DE  
 (86) 2003 02 20 PCT/EP03/01728  
 (87) 2003 09 12 WO03/073854  
 (72) HACKER ERWIN, Hochheim (DE); BIERINGER HERMANN, Eppstein (DE); HUFF HANS PHILIPP, Eppstein (DE)  
 (73) Bayer CropScience AG, Monheim (DE)  
 (54) Kompozycja herbicydów zawierająca określone sulfonilomoczniki, sposób zwalczania szkodliwych roślin oraz zastosowanie tej kompozycji

B1 (11) **212476** (41) 2006 04 18  
 (51) **A21D 8/04** (2006.01)  
**A21D 2/36** (2006.01)  
**A21D 15/04** (2006.01)  
**B65B 25/16** (2006.01)  
 (21) 370724 (22) 2004 10 15  
 (72) KAŁAMARZ STANISŁAW, Przeworsk (PL); KAŁAMARZ ARKADIUSZ, Przeworsk (PL)  
 (73) KAŁAMARZ STANISŁAW, Przeworsk (PL); KAŁAMARZ ARKADIUSZ, Przeworsk (PL)  
 (54) Ciasto na chleb żytni o przedłużonej przydatności do jego spożycia, oraz sposób wytwarzania chleba żytniego o przedłużonej przydatności do jego spożycia

B1 (11) **212481** (41) 2006 09 18  
 (51) **A21D 13/08** (2006.01)  
 (21) 373437 (22) 2005 03 07  
 (72) KUBARA MAREK, Częstochowa (PL)  
 (73) EKOPRODUKT MAREK KUBARA SPÓŁKA JAWNA, Częstochowa (PL)  
 (54) Wyrób cukierniczy

B1 (11) **212555** (41) 2004 12 27  
 (51) **A22C 13/00** (2006.01)  
**B32B 27/34** (2006.01)  
**C08L 77/00** (2006.01)  
 (21) 365033 (22) 2002 04 10  
 (30) 2001-118452 2001 04 17 JP  
 (86) 2002 04 10 PCT/JP02/03583  
 (87) 2002 10 31 WO02/85129  
 (72) MORI NOBUYUKI, Hadano (JP); ARAI ICHIRO, Isehara (JP)



(73) GUNZE KOBUNSHI CORPORATION, Isehara (JP)  
 (54) Osłona foliowa do żywności oraz produkt żywnościowy

B1 (11) **212482** (41) 2006 07 10  
 (51) **A23G 1/32** (2006.01)  
 (21) 371992 (22) 2004 12 29  
 (72) ŻURALSKI LECH, Słupsk (PL)  
 (73) ŻURALSKI LECH-ZAKŁAD PRODUKCYJNO-HANDLOWY TROPIC, Słupsk (PL)  
 (54) Produkt spożywczy, zwłaszcza polewa do ciast i sposób wytwarzania produktu spożywczego

B1 (11) **212434** (41) 2011 04 26  
 (51) **A23G 7/02** (2006.01)  
 (21) 389260 (22) 2009 10 12  
 (72) MOTYKA JAN, Przeworsk (PL); MOTYKA DANUTA, Przeworsk (PL); KOSTRZYŃSKI KRZYSZTOF, Kraków (PL)  
 (73) MOTYKA DANUTA P.P.H. ENIGMA, Przeworsk (PL); MOTYKA JAN, Przeworsk (PL)  
 (54) Tunel chłodniczy, zwłaszcza do chłodzenia ciastek powleczonych czekoladą

B1 (11) **212586** (41) 2006 08 21  
 (51) **A23L 1/212** (2006.01)  
**A23L 1/214** (2006.01)  
**A23L 1/216** (2006.01)  
**A23L 1/217** (2006.01)  
 (21) 372736 (22) 2005 02 11  
 (72) MATUSIAK WIEŚLAW, Katowice (PL)  
 (73) MATUSIAK WIEŚLAW, Katowice (PL)  
 (54) Sposób wykonywania burgerów warzywnych i burger warzywny wytworzony tym sposobem

B1 (11) **212602** (41) 2006 01 09  
 (51) **A23L 1/0522** (2006.01)  
**A23L 1/39** (2006.01)  
 (21) 376955 (22) 2003 11 25  
 (30) 02080038.9 2002 12 02 EP  
 (86) 2003 11 25 PCT/EP03/13233  
 (87) 2004 06 17 WO04/049822  
 (72) MOOSER OSWALDO, Winterthur (CH)  
 (73) NESTEC S.A., Vevey (CH)  
 (54) Trwała przy przechowywaniu, płynna, stężona kompozycja do stosowania jako środek zagęszczający przy przygotowaniu potraw

B1 (11) **212546** (41) 2008 02 04  
 (51) **A47B 13/16** (2006.01)  
**G10K 11/16** (2006.01)  
**F16F 7/12** (2006.01)  
 (21) 380301 (22) 2006 07 24  
 (72) DOBRUCKI ANDRZEJ, Wrocław (PL); ŻÓŁTOGÓRSKI BRONISŁAW, Wrocław (PL)  
 (73) POLITECHNIKA WROCŁAWSKA, Wrocław (PL)  
 (54) Błat, zwłaszcza stołu

B1 (11) **212455** (41) 2008 06 09  
 (51) **A47B 57/00** (2006.01)  
**A47F 1/04** (2006.01)  
**A47F 1/12** (2006.01)  
 (21) 383771 (22) 2005 02 02  
 (30) 10/772,134 2004 02 03 US  
 (86) 2005 02 02 PCT/US05/02837  
 (87) 2005 08 18 WO05/074564  
 (72) HARDY STEPHEN N., Wadsworth (US)  
 (73) RTC INDUSTRIES, INC., Rolling Meadows (US)  
 (54) Urządzenie do ekspozycji i rozmieszczania produktów

B1 (11) **212530** (41) 2008 02 18  
 (51) **A47B 83/00** (2006.01)  
 (21) 380386 (22) 2006 08 07  
 (72) PISKORSKI TOMASZ, Mława (PL)  
 (73) PISKORSKI TOMASZ, Mława (PL)  
 (54) Moduł stanowiska biurowego

B1 (11) **212437** (41) 2011 03 14  
 (51) **A47L 5/38** (2006.01)  
 (21) 388972 (22) 2009 09 07  
 (72) CZECHOWICZ MICHAŁ, Małecz (PL)  
 (73) CZECHOWICZ MICHAŁ, Małecz (PL)  
 (54) Szufelka automatyczna

B1 (11) **212474** (41) 2007 08 20  
 (51) **A61B 17/60** (2006.01)  
**A61F 5/04** (2006.01)  
 (21) 379000 (22) 2006 02 16  
 (72) DESZCZYŃSKI JAROSŁAW, Warszawa (PL); DESZCZYŃSKI MICHAŁ JAROSŁAW, Warszawa (PL); DESZCZYŃSKI MARCIN, Warszawa (PL)  
 (73) DESZCZYŃSKI JAROSŁAW DJ DYNASTAB, Warszawa (PL)  
 (54) Przyrząd do wydłużania kończyn, zwłaszcza kości długich

B1 (11) **212493** (41) 2005 11 14  
 (51) **A61B 19/08** (2006.01)  
**A61B 19/10** (2006.01)  
 (21) 374839 (22) 2003 09 01  
 (30) 0202870-2 2002 09 30 SE  
 (86) 2003 09 01 PCT/SE03/01351  
 (87) 2004 04 08 WO04/028388  
 (72) MALMBERG ANGELICA, Kungälv (SE); LAGER KATARINA, Göteborg (SE)  
 (73) MÖLNLYCKE HEALTH CARE AB, Göteborg (SE)  
 (54) Torebka do zbierania płynu wykonana z giętkiego materiału z tworzywa sztucznego do serwet lub ręczników chirurgicznych

B1 (11) **212468** (41) 2007 11 12  
 (51) **A61F 2/56** (2006.01)  
 (21) 379607 (22) 2006 05 04  
 (72) BAGIŃSKI ANTONI, Wrocław (PL); BAŁCHANOWSKI JACEK, Wrocław (PL); TWARÓG WŁADYSŁAW, Wrocław (PL)  
 (73) POLITECHNIKA WROCŁAWSKA, Wrocław (PL)  
 (54) Proteza dłoni

B1 (11) **212472** (41) 2003 09 22  
 (51) **A61F 9/02** (2006.01)  
**G02C 5/00** (2006.01)  
**G02C 5/14** (2006.01)  
**G02C 5/16** (2006.01)  
 (21) 359123 (22) 2003 03 12  
 (30) 20204052.6 2002 03 14 DE  
 (72) BRÜCK STEFAN, Nürnberg (DE)  
 (73) UVEX ARBEITSSCHUTZ GMBH, Fürth (DE)  
 (54) Okulary, zwłaszcza robocze okulary ochronne

B1 (11) **212436** (41) 2011 10 10  
 (51) **A61K 8/06** (2006.01)  
**A61K 8/42** (2006.01)  
**A61K 8/46** (2006.01)  
**A61K 8/92** (2006.01)  
**A61K 9/107** (2006.01)  
 (21) 392073 (22) 2010 08 06  
 (72) SKRZELA RENATA, Gromadka (PL); WILK KAZIMIERA ANNA, Wrocław (PL); BAZYLIŃSKA URSZULA, Nysa (PL)  
 (73) POLITECHNIKA WROCŁAWSKA, Wrocław (PL)  
 (54) Nanoemulsje typu olej w wodzie i sposób ich wytwarzania

B1 (11) **212531** (41) 2005 02 21  
 (51) **A61K 9/16** (2006.01)  
**A61K 38/09** (2006.01)  
**A61K 47/34** (2006.01)  
**A61P 5/06** (2006.01)  
**A61P 15/00** (2006.01)  
 (21) 367491 (22) 2002 06 28  
 (30) 2001-199462 2001 06 29 JP  
 2001-340980 2001 11 06 JP  
 (86) 2002 06 28 PCT/JP02/06526  
 (87) 2003 01 09 WO03/02091  
 (72) YAMAMOTO KAZUMICHI, Kyoto-Shi (JP); YAMADA AKIKO, Kyoto-Shi (JP); HATA YOSHIO, Shikabe-Cho (JP)  
 (73) TAKEDA PHARMACEUTICAL COMPANY LIMITED, Osaka (JP)  
 (54) Kompozycja o przedłużonym uwalnianiu leuproreliny, sposób wytwarzania kompozycji, środek farmaceutyczny zawierający kompozycję i zastosowanie kompozycji, sposób wytwarzania polimeru kwasu mlekowego i kwasu glikolowego i zastosowanie polimeru

B1 (11) **212567** (41) 2010 11 22  
 (51) **A61K 9/51** (2006.01)  
**A61K 9/66** (2006.01)  
**A61K 35/12** (2006.01)  
**A61P 35/00** (2006.01)  
 (21) 388093 (22) 2009 05 21  
 (72) SIEWIŃSKI MACIEJ, Wrocław (PL); MAŁOLEPSZA-JARMOŁOWSKA KATARZYNA, Wrocław (PL); BRYJAK MAREK, Stary Śleszów (PL); WITKIEWICZ WOJCIECH, Wrocław (PL); MIKULEWICZ WOJCIECH, Ligota Piękna (PL); TRZISZKA TADEUSZ, Trzebnica (PL); KILAR EWA, Świdnica (PL); SEBZDA TADEUSZ, Wrocław (PL)  
 (73) AKADEMIA MEDYCZNA IM. PIASTÓW ŚLĄSKICH WE WROCŁAWIU, Wrocław (PL)  
 (54) Nanokapsułki przeznaczone do przenoszenia cytostatyków do miejsc występowania chorób inwazyjnych w organizmie pacjenta i sposób ich wytwarzania

B1 (11) **212612** (41) 2003 11 03  
 (51) **A61K 31/337** (2006.01)  
**A61P 35/00** (2006.01)  
 (21) 353198 (22) 2000 08 29  
 (30) 9920548.6 1999 08 31 GB  
 (86) 2000 08 29 PCT/EP00/08782  
 (87) 2001 03 08 WO01/15675  
 (72) CHI CHIN-WEN, Taipei (TW); LIN HENG-LIANG, Taipei (TW); LIU TSUNG-YUN, Taipei (TW); LUI WING-YIU, Taipei (TW); CHAU GAR-YANG, Taipei (TW)  
 (73) AVENTIS PHARMA S.A., Antony (FR)  
 (54) Zastosowanie docetakselu do leczenia raka wątrobowokomórkowego

B1 (11) **212479** (41) 2005 01 24  
 (51) **A61K 31/401** (2006.01)  
**A61K 31/198** (2006.01)  
**A61K 31/455** (2006.01)  
**A61K 31/375** (2006.01)  
**A61P 3/06** (2006.01)  
 (21) 365986 (22) 2001 10 03  
 (30) 60/237,186 2000 10 03 US  
 (86) 2001 10 03 PCT/US01/31203  
 (87) 2002 04 11 WO02/028379  
 (72) RATH MATTHIAS, Santa Clara (US)  
 (73) Rath Matthias, Santa Clara (US)  
 (54) Kompozycja substancji biochemicznych

B1 (11) **212584** (41) 2005 07 11  
 (51) **A61K 31/445** (2006.01)  
**A61P 25/28** (2006.01)

(21) 372116 (22) 2003 06 18  
 (30) P-200200155 2002 06 19 SI  
 (86) 2003 06 18 PCT/SI03/00019  
 (87) 2003 12 31 WO04/000317  
 (72) VRBINC MIHA, Novo Mesto (SI); PUNČUH KOLAR ALEŠA, Kostanjevica na Krki (SI); VREČER FRANC, Straža (SI); KOTAR JORDAN BERTA, Kostanjevica na Krki (SI); ŠTANGELJ VERONIKA, Stopice (SI)  
 (73) KRKA TOVARNA ZDRAVIL, D.D., NOVO MESTO, Novo Mesto (SI)  
 (54) Kompozycja farmaceutyczna zawierająca chlorowodorek donepezilu w bezpostaciowej formie i sposób jej wytwarzania, sposób wytwarzania bezpostaciowej formy chlorowodoru donepezilu i jego zastosowanie

B1 (11) **212457** (41) 2005 04 18  
 (51) **A61K 31/496** (2006.01)  
**A61K 31/573** (2006.01)  
**A61K 9/08** (2006.01)  
**A61P 27/16** (2006.01)  
 (21) 369205 (22) 2002 09 13  
 (30) 60/323,951 2001 09 21 US  
 (86) 2002 09 13 PCT/US02/29373  
 (87) 2003 04 03 WO03/026671  
 (72) WALL MICHAEL G., Fort Worth (US); CONROY PETER J., Fort Worth (US)  
 (73) ALCON, INC., Hünenberg (CH)  
 (54) Zastosowanie kombinacji ciprofloksacyny i deksametazonu

B1 (11) **212609** (41) 2005 11 14  
 (51) **A61K 31/662** (2006.01)  
**A61K 31/13** (2006.01)  
**A61P 35/00** (2006.01)  
 (21) 367652 (22) 2004 05 04  
 (72) DRĄG MARCIN, Świdnica (PL); MARCINKOWSKA ANNA, Radwanice (PL); OLEKSYSZYN JÓZEF, Siechnice (PL)  
 (73) POLITECHNIKA WROCŁAWSKA, Wrocław (PL)  
 (54) Zastosowanie kwasów i estrów 1-aminoalkanofosfonowych do wytwarzania leku przeznaczonego do zapobiegania i/lub leczenia choroby nowotworowej

B1 (11) **212566** (41) 2011 07 18  
 (51) **A61K 31/4439** (2006.01)  
**A61P 7/02** (2006.01)  
 (62) 370517  
 (21) 394601 (22) 2003 03 03  
 (30) 10209985.5 2002 03 07 DE  
 10245624.0 2002 09 30 DE  
 (86) 2003 03 03 PCT/EP03/02141  
 (87) 2003 09 12 WO03/074056  
 (72) BRAUNS ULRICH, Biberach (DE); HAUDEL NORBERT, Schemmerhofen (DE); SIEGER PETER, Mittelbiberach (DE)  
 (73) BOEHRINGER INGELHEIM PHARMA GmbH & Co.KG, Ingelheim am Rhein (DE)  
 (54) Sól estru etylowego kwasu 3-[[2-[[4-(heksyloksykarbonyloaminoiminometylo)fenyloamino]metylo]-1-metylo-1H-benzimidazol-5-karbonylo]-pirydyn-2-yloamino]propionowego

B1 (11) **212603** (41) 2005 02 07  
 (51) **A61K 31/7068** (2006.01)  
**A61P 25/28** (2006.01)  
 (21) 361510 (22) 2003 07 30  
 (72) GRIEB PAWEŁ, Warszawa (PL); MAKAREWICZ DOROTA, Warszawa (PL)  
 (73) FUNDACJA ROZWOJU DIAGNOSTYKI I TERAPII, Warszawa (PL); INSTYTUT MEDYCZYNY DOŚWIADCZALNEJ I KLINICZNEJ IM. M. MOSSAKOWSKIEGO PAN, Warszawa (PL)

(54) Zastosowanie citicoliny bądź jej farmakologicznie dopuszczalnej soli do wytwarzania leku do ochrony i leczenia tkanek mózgu noworodka ssaka

B1 (11) **212483** (41) 2005 12 12  
 (51) **A61K 39/00** (2006.01)  
**A61K 9/00** (2006.01)  
**A61K 38/00** (2006.01)  
 (21) 375782 (22) 2003 09 29  
 (30) 60/414,097 2002 09 27 US  
 (86) 2003 09 29 PCT/GB03/04202  
 (87) 2004 04 08 WO04/028560  
 (72) LIVELY CHRIS ROBERT, Madison (US); DELONG ROBERT, Chapel Hill (US)  
 (73) POWDERJECT RESEARCH LIMITED, Oxford (GB)  
 (54) Sposób wytwarzania cząsteczek, cząsteczki odpowiednie do dostarczania, pojemnik, urządzenie do dostarczania cząsteczek i zastosowanie tych cząsteczek

B1 (11) **212576** (41) 2006 05 29  
 (51) **A61L 15/28** (2006.01)  
**A61L 15/32** (2006.01)  
**A61L 24/10** (2006.01)  
 (21) 371165 (22) 2004 11 15  
 (72) BURSIG HENRYK, Nakło Śląskie (PL); DYLAŁG STANISŁAW, Katowice (PL); ŚWIERCZYŃSKI HENRYK, Katowice (PL); ARENDT JERZY, Gliwice (PL); STRUSZCZYK HENRYK, Zgierz (PL)  
 (73) REGIONALNE CENTRUM KRWIODAWSTWA I KRWIOLECNICTWA, Katowice (PL); INSTYTUT WŁÓKIEN CHEMICZNYCH, Łódź (PL); BURSIG HENRYK, Nakło Śląskie (PL); DYLAŁG STANISŁAW, Katowice (PL); ŚWIERCZYŃSKI HENRYK, Katowice (PL); ARENDT JERZY, Gliwice (PL)  
 (54) Biologiczny opatrunek chirurgiczny i sposób jego wytwarzania

B1 (11) **212620** (41) 2011 06 20  
 (51) **A61L 27/44** (2006.01)  
**C08J 5/22** (2006.01)  
**B01D 71/26** (2006.01)  
**B01D 67/00** (2006.01)  
**B01D 69/00** (2006.01)  
 (21) 389847 (22) 2009 12 10  
 (72) GRANICKA LUDOMIRA, Warszawa (PL); KAWIAK JERZY, Warszawa (PL); BIELECKI JACEK, Warszawa (PL); WIŚNIEWSKI JAROSŁAW, Warszawa (PL); STACHOWIAK RADOSŁAW, Warszawa (PL); ŁYŻNIAK MARCIN, Warszawa (PL)  
 (73) INSTYTUT BIOCYBERNETYKI I INŻYNIERII BIOMEDYCZNEJ IM. MACIEJA NAŁĘCZA POLSKIEJ AKADEMII NAUK, Warszawa (PL)  
 (54) Membrana poliolefinowa do izolacji mikroorganizmów Gram (+) i sposób jej wytwarzania

B1 (11) **212484** (41) 2008 03 03  
 (51) **A62B 1/14** (2006.01)  
**A62B 5/00** (2006.01)  
**A62B 35/04** (2006.01)  
 (21) 380511 (22) 2006 08 28  
 (72) GAWRON KAZIMIERZ, Gdynia (PL); GAWRON TERESA, Gdynia (PL); LEKKI WŁODZIMIERZ, Sopot (PL)  
 (73) GAWRON KAZIMIERZ, Gdynia (PL); GAWRON TERESA, Gdynia (PL); LEKKI WŁODZIMIERZ, Sopot (PL)  
 (54) Ratownicze automatyczne urządzenie hamujące

B1 (11) **212517** (41) 2011 12 05  
 (51) **B01D 53/00** (2006.01)  
**C10K 1/00** (2006.01)  
**C10L 3/06** (2006.01)  
**B09B 1/00** (2006.01)  
 (62) 386047  
 (21) 395520 (22) 2008 09 08

(72) PAWŁOWSKI LUCJAN, Lublin (PL); PAWŁOWSKA MAŁGORZATA, Lublin (PL); DADEJ WITOLD, Lublin (PL)  
 (73) POLITECHNIKA LUBELSKA, Lublin (PL)  
 (54) Urządzenie do odzysku metanu z gazu wysypiskowego o niskiej jego zawartości

B1 (11) **212446** (41) 2010 10 25  
 (51) **B01J 8/06** (2006.01)  
 (21) 387876 (22) 2009 04 24  
 (72) GOŁĘBIEWSKI ANDRZEJ, Puławy (PL); HENNEL WACŁAW, Puławy (PL); WRÓBEL WALDEMAR, Puławy (PL)  
 (73) INSTYTUT NAWOZÓW SZTUCZNYCH, Puławy (PL)  
 (54) Reaktor do parowego reformingu gazu ziemnego

B1 (11) **212583** (41) 2008 10 27  
 (51) **B01J 20/10** (2006.01)  
**A61L 9/01** (2006.01)  
 (21) 382236 (22) 2007 04 20  
 (72) SOBCZAK IZABELA, Poznań (PL); ZIÓŁEK MARIA, Poznań (PL); DUDZIK ADAM, Kiekrz (PL); KUJAWA JOLANTA, Poznań (PL)  
 (73) UNIWERSYTET IM. ADAMA MICKIEWICZA, Poznań (PL)  
 (54) Sposób usuwania substancji o nieprzyjemnym zapachu

B1 (11) **212524** (41) 2008 09 01  
 (51) **B01J 35/04** (2006.01)  
**B01J 23/40** (2006.01)  
 (21) 381780 (22) 2007 02 19  
 (72) MARCINIAK IRENEUSZ, Warszawa (PL); SONCZUK TOMASZ, Parczew (PL); KOWALCZYK PAWEŁ, Piastów (PL); MENCEL LESZEK, Łódź (PL); FRANIAK JANUSZ, Łódź (PL); WIKTORSKI ZBIGNIEW, Łódź (PL); POTYRA ELŻBIETA, Ziębice (PL)  
 (73) MENNICA-METALE SZLACHETNE SPÓŁKA AKCYJNA, WARSZAWA (PL)  
 (54) Siatka katalityczna z metali szlachetnych

B1 (11) **212475** (41) 2008 09 15  
 (51) **B02C 23/12** (2006.01)  
 (21) 381889 (22) 2007 03 02  
 (72) ŚMIEJEK ZYGMUNT, Przyszowice (PL); MAZELA ADAM, Warszawa (PL); STANKIEWICZ JAROSŁAW, Warszawa (PL)  
 (73) WAMAG SPÓŁKA AKCYJNA, Wałbrzych (PL)  
 (54) Sposób uzyskiwania kruszyw mineralnych z pogórnicy skały płonnej oraz układ urządzeń do realizacji tego sposobu

B1 (11) **212564** (41) 2011 02 14  
 (51) **B03B 5/66** (2006.01)  
 (21) 388761 (22) 2009 08 10  
 (72) SIEKIERKA JERZY, Police (PL); WIŚNIEWSKI MARCIN, Szczecin (PL)  
 (73) WIŚNIEWSKI MARCIN, Szczecin (PL)  
 (54) Sposób i urządzenie do otrzymywania określonych frakcji kruszyw, zwłaszcza piasku i żwiru

B1 (11) **212570** (41) 2010 04 26  
 (51) **B08B 3/12** (2006.01)  
**C23G 5/00** (2006.01)  
**B01J 19/10** (2006.01)  
 (21) 386325 (22) 2008 10 21  
 (72) NIEMCZEWSKI BOGDAN, Warszawa (PL)  
 (73) INSTYTUT TELE I RADIOTECHNICZNY, Warszawa (PL)  
 (54) Sposób osiągania wysokiej intensywności kawitacji przy oczyszczaniu ultradźwiękowym w wodnych roztworach alkalicznych zawierających metakrzemian sodowy

B1 (11) **212600** (41) 2009 03 02  
 (51) **B23B 27/20** (2006.01)  
**C22C 26/00** (2006.01)  
**B22F 7/06** (2006.01)  
 (21) 383186 (22) 2007 08 23

(72) JAWORSKA LUCYNA, Kraków (PL); STOBIERSKI LUDOSŁAW, Kraków (PL); KWIATKOWSKI JACEK, Kraków (PL); KRÓLICKA BOGNA, Kraków (PL); SZUTKOWSKA MAGDALENA, Kraków (PL); MORGIEL JERZY, Kraków (PL)  
 (73) INSTYTUT ZAAWANSOWANYCH TECHNOLOGII WYTWARZANIA, Kraków (PL)  
 (54) Kompozyt diamentowy i sposób jego wytwarzania

B1 (11) **212613** (41) 2008 12 08  
 (51) **B23C 5/20** (2006.01)  
 (21) 382558 (22) 2007 06 01  
 (72) FIOŁKA MAREK, Racibórz (PL)  
 (73) SGL CARBON POLSKA SPÓŁKA AKCYJNA, Racibórz (PL)  
 (54) Frez do frezowania płaskich powierzchni przedmiotów wykonanych z kruchych materiałów niemetalowych

B1 (11) **212487** (41) 2008 10 27  
 (51) **B23D 21/04** (2006.01)  
**B26D 3/16** (2006.01)  
 (21) 382197 (22) 2007 04 16  
 (72) BUCZYŃSKI SŁAWOMIR, Jasło (PL)  
 (73) INSTYTUT INŻYNIERII MATERIAŁÓW POLIMEROWYCH I BARWNIKÓW, Toruń (PL)  
 (54) Mechanizm gilotynowy

B1 (11) **212591** (41) 2009 08 03  
 (51) **B23D 36/00** (2006.01)  
**B26D 5/06** (2006.01)  
 (21) 384342 (22) 2008 01 29  
 (72) KIEŁCZYŃSKI ZBIGNIEW, Warszawa (PL); PLICHTA KRZYSZTOF, Łódź (PL)  
 (73) HOFFMAN MASZYNY I URZĄDZENIA SPÓŁKA Z OGRANICZONĄ ODPOWIEDZIALNOŚCIĄ, Łódź (PL)  
 (54) Układ zabezpieczający napęd ręcznie prowadzonej krawarki krawieckiej

B1 (11) **212547** (41) 2009 06 22  
 (51) **B23K 9/173** (2006.01)  
**B23K 26/28** (2006.01)  
 (21) 384018 (22) 2007 12 11  
 (72) ADAMIEC JANUSZ, Katowice (PL)  
 (73) ENERGOINSTAL SPÓŁKA AKCYJNA, Katowice (PL)  
 (54) Sposób wykonania rur ożebrowanych

B1 (11) **212542** (41) 2009 06 22  
 (51) **B23K 26/28** (2006.01)  
 (21) 384019 (22) 2007 12 11  
 (72) ADAMIEC JANUSZ, Katowice (PL)  
 (73) ENERGOINSTAL SPÓŁKA AKCYJNA, Katowice (PL)  
 (54) Sposób wykonania rur ożebrowanych

B1 (11) **212535** (41) 2009 06 22  
 (51) **B23K 26/28** (2006.01)  
 (21) 384020 (22) 2007 12 11  
 (72) ADAMIEC JANUSZ, Katowice (PL)  
 (73) ENERGOINSTAL SPÓŁKA AKCYJNA, Katowice (PL)  
 (54) Sposób wykonania rur ożebrowanych

B1 (11) **212610** (41) 2008 09 29  
 (51) **B23P 19/06** (2006.01)  
**B60B 29/00** (2006.01)  
**B25B 21/00** (2006.01)  
 (21) 382079 (22) 2007 03 28  
 (72) WIŚNIEWSKI WIESŁAW, Brzeg Pawłów (PL)  
 (73) WIŚNIEWSKA EWA WIŚNIEWSKA MAGDALENA ZAKŁAD PRODUKCJI OBSŁUGOWYCH URZĄDZEŃ SAMOCHODOWYCH DELTA SPÓŁKA CYWILNA, Brzeg Pawłów (PL)  
 (54) Mechanizm udarowy

B1 (11) **212587** (41) 2007 11 26  
 (51) **B25B 13/10** (2006.01)  
 (21) 379750 (22) 2006 05 22  
 (72) MAŃCZAK ARTUR, Gdynia (PL)  
 (73) MAŃCZAK ARTUR FIRMA HANDLOWA SARIUS, Gdynia (PL)  
 (54) Klucz nastawny

B1 (11) **212462** (41) 2008 07 21  
 (51) **B26D 1/15** (2006.01)  
**D06H 7/00** (2006.01)  
 (21) 381515 (22) 2007 01 11  
 (72) KAŻMIERCZAK GRZEGORZ, Kościan (PL)  
 (73) KAŻMIERCZAK GRZEGORZ DRACO, Poznań (PL)  
 (54) Maszyna do cięcia materiałów, zwłaszcza tkanin

B1 (11) **212548** (41) 2008 12 22  
 (51) **B28B 7/00** (2006.01)  
**B28B 1/14** (2006.01)  
 (21) 382647 (22) 2007 06 12  
 (72) BUSŁOWICZ JERZY, Warszawa (PL); SYWYK STEFAN, Lwów (UA)  
 (73) BUSŁOWICZ JERZY BUSICO, Warszawa (PL)  
 (54) Forma do wytwarzania gipsowych elementów budowlanych

B1 (11) **212449** (41) 2009 10 26  
 (51) **B32B 11/10** (2006.01)  
**E04B 5/10** (2006.01)  
**D06N 5/00** (2006.01)  
 (21) 384949 (22) 2008 04 16  
 (72) WIŚNIEWSKI TOMASZ, Ksawerów (PL)  
 (73) WERNER JANIKOWO SPÓŁKA Z OGRANICZONĄ ODPOWIEDZIALNOŚCIĄ, Gorzów Wielkopolski (PL)  
 (54) Sposób wytwarzania pap na bazie mieszanki bitumiczno-elastomerowej

B1 (11) **212585** (41) 2008 10 13  
 (51) **B32B 17/06** (2006.01)  
**B32B 11/04** (2006.01)  
**E04D 5/10** (2006.01)  
**C09K 21/04** (2006.01)  
 (21) 382119 (22) 2007 04 02  
 (72) SMARDZEWSKI JAN, Oświęcim (PL); THIEL ALOJZY, Kędzierzyn-Koźle (PL); RASZ PRZEMYSŁAW, Sieradz (PL); CZARNECKI ZBIGNIEW, Zduńska Wola (PL); SYLLA CEZARY, Zduńska Wola (PL)  
 (73) ICOPAL SPÓŁKA AKCYJNA, Zduńska Wola (PL)  
 (54) Powłoka uniepalniająca do papy

B1 (11) **212565** (41) 2009 11 09  
 (51) **B60R 13/02** (2006.01)  
 (21) 385106 (22) 2008 05 05  
 (72) WIŚNIEWSKI BOGUSŁAW, Bogucin (PL)  
 (73) WIŚNIEWSKI BOGUSŁAW PRZEDSIĘBIORSTWO PRODUKCYJNO-HANDLOWO-USŁUGOWE BOWI, Bogucin (PL)  
 (54) Osłona części nadwozia samochodu i sposób wytwarzania osłony części nadwozia samochodu

B1 (11) **212619** (41) 2009 11 09  
 (51) **B60R 21/239** (2006.01)  
 (21) 385086 (22) 2008 05 02  
 (72) OSTROWSKI MARIAN, Warszawa (PL); GRACZYKOWSKI CEZARY, Warszawa (PL); PAWŁOWSKI PIOTR KRZYSZTOF, Warszawa (PL)  
 (73) ADAPTRONICA SPÓŁKA Z OGRANICZONĄ ODPOWIEDZIALNOŚCIĄ, Łomianki (PL)  
 (54) Zawór sterowany zwłaszcza do poduszki gazowej

B1 (11) **212568** (41) 2009 10 26  
 (51) **B61F 5/52** (2006.01)  
**B61F 3/02** (2006.01)  
 (21) 384964 (22) 2008 04 18  
 (72) SUWALSKI RYSZARD MARIA, Poznań (PL)  
 (73) DOBRZYŃSKI ARKADIUSZ ANKOR, Wrocław (PL)  
 (54) Wózek pojazdu szynowego, zwłaszcza do wagonów towarowych

B1 (11) **212572** (41) 2010 03 29  
 (51) **B61G 11/08** (2006.01)  
**F16F 7/12** (2006.01)  
 (21) 386087 (22) 2008 09 15  
 (72) KOCHMAŃSKI JAN, Sietesz (PL); KUKULSKI JAN, Rogóźno (PL); SUM MIROSLAW, Przeworsk (PL); WASILEWSKI LESZEK, Gniewczyna łańcucka (PL); WINIARZ GRZEGORZ, Przeworsk (PL); ŻURAWSKI GRZEGORZ, Kańczuga (PL)  
 (73) AXSTONE SPÓŁKA Z OGRANICZONĄ ODPOWIEDZIALNOŚCIĄ, Kańczuga (PL)  
 (54) Zderzak kolejowy

B1 (11) **212443** (41) 2011 04 11  
 (51) **B62B 9/08** (2006.01)  
**B62L 1/06** (2006.01)  
 (21) 390294 (22) 2010 01 27  
 (72) KUC LESZEK, Czeladź (PL); KUC KRYSZYNA, Sosnowiec (PL)  
 (73) KUC LESZEK, Czeladź (PL); KUC KRYSZYNA, Sosnowiec (PL)  
 (54) Sposób hamowania wózka do popychania ręcznego i zespół hamulcowy wózka do popychania ręcznego

B1 (11) **212554** (41) 2009 04 14  
 (51) **B62D 57/024** (2006.01)  
 (21) 383500 (22) 2007 10 08  
 (72) WALKIEWICZ ŁUKASZ, Poznań (PL)  
 (73) WALKIEWICZ ŁUKASZ, Poznań (PL)  
 (54) Podciśnieniowy system jezdny

B1 (11) **212456** (41) 2006 12 11  
 (51) **B63H 21/02** (2006.01)  
**B63J 99/00** (2009.01)  
**F17C 9/02** (2006.01)  
 (21) 380015 (22) 2004 01 30  
 (30) 20031848 2003 12 18 FI  
 (86) 2004 01 30 PCT/FI04/50009  
 (87) 2005 06 30 WO05/058684  
 (72) MAHLANEN TIMO, Helsinki (FI)  
 (73) WÄRTSILÄ FINLAND OY, Vaasa (FI)  
 (54) Układ zasilania gazem morskiej jednostki pływającej i sposób kontrolowania ciśnienia gazu w układzie zasilania gazem morskiej jednostki pływającej

B1 (11) **212605** (41) 2008 03 03  
 (51) **B65B 1/00** (2006.01)  
**F16C 3/00** (2006.01)  
**H01B 13/00** (2006.01)  
 (21) 380458 (22) 2006 08 21  
 (72) WIEJAK JAN, Radom (PL)  
 (73) INSTYTUT TECHNOLOGII EKSPLOATACJI-PAŃSTWOWY INSTYTUT BADAWCZY, Radom (PL)  
 (54) Zespół ryglujący wał urządzenia dozującego

B1 (11) **212606** (41) 2008 03 03  
 (51) **B65B 1/00** (2006.01)  
**B65G 65/46** (2006.01)  
**H01B 13/00** (2006.01)  
 (21) 380459 (22) 2006 08 21  
 (72) WIEJAK JAN, Radom (PL)

(73) INSTYTUT TECHNOLOGII EKSPLOATACJI-PAŃSTWOWY INSTYTUT BADAWCZY, Radom (PL)  
 (54) Zespół mocujący szczotkę obrotową urządzenia dozującego

B1 (11) **212608** (41) 2008 03 03  
 (51) **B65B 1/00** (2006.01)  
**H01B 13/00** (2006.01)  
**B65G 53/40** (2006.01)  
 (21) 380461 (22) 2006 08 21  
 (72) WIEJAK JAN, Radom (PL)  
 (73) INSTYTUT TECHNOLOGII EKSPLOATACJI-PAŃSTWOWY INSTYTUT BADAWCZY, Radom (PL)  
 (54) Zespół pojemnika opadowego proszku urządzenia dozującego

B1 (11) **212607** (41) 2008 03 03  
 (51) **B65B 1/12** (2006.01)  
**H01B 13/00** (2006.01)  
 (21) 380460 (22) 2006 08 21  
 (72) WIEJAK JAN, Radom (PL)  
 (73) INSTYTUT TECHNOLOGII EKSPLOATACJI-PAŃSTWOWY INSTYTUT BADAWCZY, Radom (PL)  
 (54) Zespół mocująco-przewodzący szczotki listwowej urządzenia dozującego

B1 (11) **212615** (41) 2008 03 03  
 (51) **B65B 1/28** (2006.01)  
**H01B 13/00** (2006.01)  
**B65G 45/12** (2006.01)  
 (21) 380457 (22) 2006 08 21  
 (72) WIEJAK JAN, Radom (PL)  
 (73) INSTYTUT TECHNOLOGII EKSPLOATACJI-PAŃSTWOWY INSTYTUT BADAWCZY, Radom (PL)  
 (54) Zespół regulacyjno-mocujący noża zgarniającego urządzenia dozującego

B1 (11) **212540** (41) 2008 12 22  
 (51) **B65D 21/04** (2006.01)  
**B65D 6/18** (2006.01)  
 (21) 382689 (22) 2007 06 18  
 (72) KACZMARCZYK KRZYSZTOF, Rusinowice (PL)  
 (73) GEKO-KART SPÓŁKA Z OGRANICZONĄ ODPOWIEDZIALNOŚCIĄ, Tarnowskie Góry (PL)  
 (54) Opakowanie w postaci pojemnika

B1 (11) **212451** (41) 2010 07 05  
 (51) **C01G 1/02** (2006.01)  
**C01G 31/02** (2006.01)  
**C01G 41/02** (2006.01)  
**C01F 7/02** (2006.01)  
 (21) 386914 (22) 2008 12 29  
 (72) TABERO PIOTR, Szczecin (PL)  
 (73) ZACHODNIOPOMORSKI UNIwersytet Technologiczny W SZCZECINIE, Szczecin (PL)  
 (54) Oksyśól w trójskładnikowym układzie tlenków metali i sposób wytwarzania oksyśoli w trójskładnikowym układzie tlenków metali

B1 (11) **212499** (41) 2010 06 21  
 (51) **C03C 27/00** (2006.01)  
**C03C 27/08** (2006.01)  
**H01L 23/15** (2006.01)  
 (21) 386813 (22) 2008 12 15  
 (72) MROZEK PIOTR, Kleosin (PL)  
 (73) POLITECHNIKA BIAŁOSTOCKA, Białystok (PL)  
 (54) Sposób spajania szklanych elementów, zwłaszcza do przezroczystych urządzeń mikroprzepływowych

B1 (11) **212580** (41) 2007 12 24  
 (51) **C04B 35/03** (2006.01)  
**C04B 35/106** (2006.01)  
**C04B 35/64** (2006.01)  
 (21) 379909 (22) 2006 06 12  
 (72) SZCZERBA JACEK, Kraków (PL); PĘDZICH ZBIGNIEW, Kraków (PL)  
 (73) AKADEMIA GÓRNICZO-HUTNICZA IM. STANISŁAWA STASZICA, Kraków (PL)  
 (54) Sposób wytwarzania zwartego klinkieru ogniotrwałego

B1 (11) **212579** (41) 2008 01 07  
 (51) **C04B 35/03** (2006.01)  
**C04B 35/48** (2006.01)  
**C04B 35/64** (2006.01)  
 (21) 380106 (22) 2006 07 04  
 (72) SZCZERBA JACEK, Kraków (PL); PĘDZICH ZBIGNIEW, Kraków (PL)  
 (73) AKADEMIA GÓRNICZO-HUTNICZA IM. STANISŁAWA STASZICA, Kraków (PL)  
 (54) Sposób wytwarzania zwartego tworzywa wysokoogniotrwałego

B1 (11) **212544** (41) 2006 02 20  
 (51) **C07B 57/00** (2006.01)  
**C07D 209/42** (2006.01)  
 (21) 377832 (22) 2004 04 07  
 (30) 03290879.0 2003 04 09 EP  
 (86) 2004 04 07 PCT/FR04/00857  
 (87) 2004 10 28 WO04/092095  
 (72) SOUVIE JEAN-CLAUDE, Le Havre (FR); LECOUBE JEAN-PIERRE, Le Havre (FR)  
 (73) LES LABORATOIRES SERVIER, Courbevoie (FR)  
 (54) Nowy proces syntezy kwasu (2s)-indolino-2-karboksylowego oraz jego zastosowanie do syntezy perindoprilu

B1 (11) **212452** (41) 2011 04 11  
 (51) **C07C 29/153** (2006.01)  
**C07C 29/159** (2006.01)  
**C07C 31/04** (2006.01)  
 (21) 389217 (22) 2009 10 07  
 (72) MICHALKIEWICZ BEATA, Szczecin (PL); MORAWSKI ANTONI W., Szczecin (PL); NARKIEWICZ URSZULA, Szczecin (PL); ŁUKASZEWICZ IWONA, Bolesławiec (PL); KASZEWSKI JAROSŁAW, Złocieniec (PL); ŁOJKOWSKI WITOLD, Warszawa (PL)  
 (73) ZACHODNIOPOMORSKI UNIwersytet Technologiczny W SZCZECINIE, Szczecin (PL)  
 (54) Sposób otrzymywania metanolu z ditlenku węgla i wody

B1 (11) **212495** (41) 2002 06 03  
 (51) **C07C 31/26** (2006.01)  
**C07C 29/76** (2006.01)  
**C07C 29/88** (2006.01)  
**C07C 29/141** (2006.01)  
 (21) 348525 (22) 2000 10 25  
 (30) 99/13492 1999 10 28 FR  
 (86) 2000 10 25 PCT/FR00/02963  
 (87) 2001 05 03 WO01/30731  
 (72) SALOME JEAN-PAUL, Vieux Berquin (FR); FERREZ PATRICK, Lestrem (FR); LEFEVRE PHILIPPE, Haverskerque (FR)  
 (73) ROQUETTE FRERES, Lestrem (FR)  
 (54) Sposób wytwarzania niekryształizującego syropu polioliowego

B1 (11) **212559** (41) 2009 11 23  
 (51) **C07C 33/035** (2006.01)  
**C12P 1/02** (2006.01)  
**C12P 7/18** (2006.01)  
 (21) 388147 (22) 2009 05 29  
 (72) GLISZCZYŃSKA ANNA, Piotrków Tybunalski (PL); WAWRZEŃCZYK CZESŁAW, Wrocław (PL); KULA JÓZEF, Łódź (PL); BONIKOWSKI RADOSŁAW, Łódź (PL)

(73) UNIwersytet Przyrodniczy we Wrocławiu, Wrocław (PL)  
 (54) Nowy (S)-(+)-5-metylo-2-(prop-1-en-2-ylo)heksan-1,5-diol i nowy (R)-(-)-5-metylo-2-(prop-1-en-2-ylo) heksan-1,5-diol oraz sposób ich wytwarzania

B1 (11) **212489** (41) 2009 08 03  
 (51) **C07C 43/23** (2006.01)  
**C07C 215/00** (2006.01)  
 (21) 384304 (22) 2008 01 22  
 (72) KIEĆ-KONONOWICZ KATARZYNA, Kraków (PL); MARONA HENRYK, Kraków (PL); WASZKIELEWICZ ANNA MARIA, Michałowice (PL)  
 (73) UNIwersytet Jagielloński, Kraków (PL)  
 (54) Pochodne fenoksyalkilaminoalkanolu i ich zastosowania

B1 (11) **212511** (41) 2011 01 31  
 (51) **C07C 47/00** (2006.01)  
**C07C 47/267** (2006.01)  
**C07C 45/29** (2006.01)  
 (21) 392099 (22) 2010 08 10  
 (72) WIŃSKA KATARZYNA, Wrocław (PL); WAWRZEŃCZYK CZESŁAW, Wrocław (PL); KULA JÓZEF, Łódź (PL)  
 (73) UNIwersytet Przyrodniczy we Wrocławiu, Wrocław (PL)  
 (54) Nowy aldehyd (±)-(6,6-dimetylocykloheks-2-en-1-yl)octowy i sposób jego otrzymywania

B1 (11) **212512** (41) 2011 02 14  
 (51) **C07C 47/00** (2006.01)  
**C07C 47/267** (2006.01)  
**C07C 45/29** (2006.01)  
 (21) 392172 (22) 2010 08 19  
 (72) WIŃSKA KATARZYNA, Wrocław (PL); WAWRZEŃCZYK CZESŁAW, Wrocław (PL); KULA JÓZEF, Łódź (PL)  
 (73) UNIwersytet Przyrodniczy we Wrocławiu, Wrocław (PL)  
 (54) Nowe aldehydy (4,4-dimetylocykloheks-2-en-1-yl)octowe i sposób ich otrzymywania

B1 (11) **212513** (41) 2011 02 14  
 (51) **C07C 47/00** (2006.01)  
**C07C 47/267** (2006.01)  
**C07C 45/29** (2006.01)  
 (21) 392177 (22) 2010 08 19  
 (72) WIŃSKA KATARZYNA, Wrocław (PL); WAWRZEŃCZYK CZESŁAW, Wrocław (PL); KULA JÓZEF, Łódź (PL)  
 (73) UNIwersytet Przyrodniczy we Wrocławiu, Wrocław (PL)  
 (54) Nowy aldehyd S-(+)-(5,5-dimetylocykloheks-2-en-1-yl)octowy i sposób jego otrzymywania

B1 (11) **212514** (41) 2011 02 14  
 (51) **C07C 47/00** (2006.01)  
**C07C 47/267** (2006.01)  
**C07C 45/29** (2006.01)  
 (21) 392178 (22) 2010 08 19  
 (72) WIŃSKA KATARZYNA, Wrocław (PL); WAWRZEŃCZYK CZESŁAW, Wrocław (PL); KULA JÓZEF, Łódź (PL)  
 (73) UNIwersytet Przyrodniczy we Wrocławiu, Wrocław (PL)  
 (54) Nowy aldehyd R-(-)-(5,5-dimetylocykloheks-2-en-1-yl)octowy i sposób jego otrzymywania

B1 (11) **212445** (41) 2011 04 26  
 (51) **C07C 211/63** (2006.01)  
 (21) 389290 (22) 2009 10 15  
 (72) BUNIO PAULINA, Gorzów Wielkopolski (PL); CHLEBICKI JAN, Wrocław (PL); WILK KAZIMIERA ANNA, Wrocław (PL)  
 (73) POLITECHNIKA WROCLAWSKA, Wrocław (PL)  
 (54) Kationowe surfaktanty polimeryzowalne typu dwułańcuchowych czwartorzędowych soli amoniowych i sposób ich wytwarzania

B1 (11) **212444** (41) 2011 04 26  
 (51) **C07C 211/63** (2006.01)  
 (21) 389291 (22) 2009 10 15  
 (72) BUNIO PAULINA, Gorzów Wielkopolski (PL); CHLEBICKI JAN, Wrocław (PL); WILK KAZIMIERA ANNA, Wrocław (PL)  
 (73) POLITECHNIKA WROCŁAWSKA, Wrocław (PL)  
 (54) Kationowe surfaktanty polimeryzowalne typu pojedynczych czwartorzędowych soli amoniowych i sposób ich wytwarzania

B1 (11) **212629** (41) 2009 05 11  
 (51) **C07C 215/40** (2006.01)  
**C07C 213/08** (2006.01)  
 (21) 386741 (22) 2006 04 13  
 (30) 60/773,536 2006 02 15 US  
 (86) 2006 04 13 PCT/US06/14188  
 (87) 2007 08 23 WO07/094806  
 (72) DEAVENPORT JOSEPH L., Lake Jackson (US); POSEY RHONDA C., Brazoria (US); WILSON DAVID A., Lake Jackson (US)  
 (73) DOW GLOBAL TECHNOLOGIES, INC., Midland (US)  
 (54) Sposób wytwarzania kompozycji halogenku czwartorzędowego związku trialkilamoniowego

B1 (11) **212624** (41) 2011 01 17  
 (51) **C07C 219/04** (2006.01)  
**C07C 271/10** (2006.01)  
**C07C 269/06** (2006.01)  
 (21) 388491 (22) 2009 07 07  
 (72) LOCHYŃSKI STANISŁAW, Wrocław (PL); GAJCY KAMILA, Tychy (PL); STRUB DANIEL, Dębno (PL)  
 (73) POLITECHNIKA WROCŁAWSKA, Wrocław (PL)  
 (54) Chiralny hydroksykarbaminian dimetylocyklopropanu i sposób jego wytwarzania

B1 (11) **212623** (41) 2010 06 07  
 (51) **C07C 237/06** (2006.01)  
**C07C 211/62** (2006.01)  
 (21) 386713 (22) 2008 12 03  
 (72) SZCZEPANIAK STANISŁAW, Kielce (PL); SZCZEPANIAK REMIGIUSZ, Kielce (PL)  
 (73) SZCZEPANIAK STANISŁAW, Kielce (PL); SZCZEPANIAK REMIGIUSZ, Kielce (PL)  
 (54) Nowy związek typu gemini, sposób wytwarzania nowego związku typu gemini oraz zastosowanie nowego związku typu gemini w koncentracji środka do konserwacji drewna

B1 (11) **212622** (41) 2010 06 07  
 (51) **C07C 237/06** (2006.01)  
**C07C 211/62** (2006.01)  
 (21) 386714 (22) 2008 12 03  
 (72) SZCZEPANIAK STANISŁAW, Kielce (PL); SZCZEPANIAK REMIGIUSZ, Kielce (PL)  
 (73) SZCZEPANIAK STANISŁAW, Kielce (PL); SZCZEPANIAK REMIGIUSZ, Kielce (PL)  
 (54) Nowy związek typu gemini, sposób wytwarzania nowego związku typu gemini oraz zastosowanie nowego związku typu gemini w koncentracji środka do konserwacji drewna

B1 (11) **212491** (41) 2005 11 14  
 (51) **C07C 319/18** (2006.01)  
**C07C 319/20** (2006.01)  
**C07C 323/60** (2006.01)  
**C07D 231/44** (2006.01)  
 (21) 374842 (22) 2003 06 30  
 (30) 02356131.9 2002 07 05 EP  
 (86) 2003 06 30 PCT/EP03/08212  
 (87) 2004 01 15 WO04/005245

(72) ANCEL JEAN-ERICK, Saint Genis Laval (FR); VIDAL JOELLE, Rennes (FR)  
 (73) BASF Agro B.V., Arnhem (NL), Wädenswil-Branch, Wädenswil/Au (CH)  
 (54) Sposób wytwarzania 1,2-dicyjano-1-(trifluorometylo)etenu i sposób wytwarzania 5-amino-3-cyjano-1-(2,6-dichloro-4-trifluorometylofenylo)-4-trifluorometylopirozolu

B1 (11) **212470** (41) 2008 08 04  
 (51) **C07D 207/26** (2006.01)  
 (21) 381633 (22) 2007 01 30  
 (72) KOSZYTKOWSKA-STAWIŃSKA MARIOLA, Dziechciniec (PL); SAS WOJCIECH, Warszawa (PL); KOŁACZKOWSKA EWA, Warszawa (PL)  
 (73) POLITECHNIKA WARSZAWSKA, Warszawa (PL)  
 (54) Sposób otrzymywania 1-(acyloksymetylo)-5,5-bis(piwaloiloksymetylo)pirolidyn-2-onów

B1 (11) **212575** (41) 2008 09 15  
 (51) **C07D 207/46** (2006.01)  
 (21) 381916 (22) 2007 03 05  
 (72) MIRONIUK-PUCHALSKA EWA, Dębe Wielkie (PL); SAS WOJCIECH, Warszawa (PL); KOŁACZKOWSKA EWA, Warszawa (PL)  
 (73) POLITECHNIKA WARSZAWSKA, Warszawa (PL)  
 (54) Sposób otrzymywania nowych 5,5-bis(hydroksymetylo)-N-hydroksypirolidyn-2-onów

B1 (11) **212599** (41) 2007 09 17  
 (51) **C07D 213/18** (2006.01)  
**C07D 213/20** (2006.01)  
**C07D 275/06** (2006.01)  
**A23L 1/236** (2006.01)  
 (21) 379108 (22) 2006 03 06  
 (72) PERNAK JULIUSZ, Poznań (PL); BRANICKA MONIKA, Luboń (PL)  
 (73) POLITECHNIKA POZNAŃSKA, Poznań (PL)  
 (54) Sacharyniany 1-alkoksymetylo-3-dimetyloaminopirydyniowe i sacharyniany 1-alkoksymetylo-4-dimetyloaminopirydyniowe oraz sposób wytwarzania sacharynianów 1-alkoksymetylo-3-dimetyloaminopirydyniowych i sacharynianów 1-alkoksymetylo-4-dimetyloaminopirydyniowych

B1 (11) **212553** (41) 2008 09 29  
 (51) **C07D 213/18** (2006.01)  
**C07D 213/20** (2006.01)  
**C07D 311/82** (2006.01)  
**C09B 57/00** (2006.01)  
 (21) 382022 (22) 2007 03 20  
 (72) PERNAK JULIUSZ, Poznań (PL); WASIŃSKI KRZYSZTOF, Swarzędz (PL); JANISZEWSKA DOMINIKA, Konarzewo (PL)  
 (73) POLITECHNIKA POZNAŃSKA, Poznań (PL)  
 (54) Nowe barwne pirydyniowe cieczy jonowe oraz sposób otrzymywania nowych barwnych pirydyniowych cieczy jonowych

B1 (11) **212596** (41) 2009 01 05  
 (51) **C07D 213/18** (2006.01)  
**C07D 213/20** (2006.01)  
**C09B 11/20** (2006.01)  
 (21) 382724 (22) 2007 06 22  
 (72) PERNAK JULIUSZ, Poznań (PL); KOT MARIUSZ, Wolin (PL); JANISZEWSKA DOMINIKA, Konarzewo (PL)  
 (73) POLITECHNIKA POZNAŃSKA, Poznań (PL)  
 (54) Nowe barwne pary jonowe z kationem pirydyniowym i anionem fenolosulfotaleinianowym oraz sposób wytwarzania nowych barwnych par jonowych z kationem pirydyniowym i anionem fenolosulfotaleinianowym

B1 (11) **212494** (41) 2007 06 25  
 (51) *C07D 233/54* (2006.01)  
*C07D 471/04* (2006.01)  
*A61K 31/437* (2006.01)  
*A61K 31/4164* (2006.01)  
*C07C 233/65* (2006.01)  
*A61K 31/165* (2006.01)  
 (21) 381704 (22) 2005 05 06  
 (30) 60/569,510 2004 05 06 US  
 11/121,709 2005 05 03 US  
 (86) 2005 05 06 PCT/US05/15666  
 (87) 2005 11 17 WO05/107762  
 (72) QIAN XIANGPING, South San Francisco (US); MCDONALD ANDREW I., South San Francisco (US); ZHOU HAN-JIE, South San Francisco (US); ASHCRAFT LUKE W., South San Francisco (US); YAO BING, South San Francisco (US); JIANG HONG, South San Francisco (US); HUANG JENNIFER KUO CHEN, South San Francisco (US); WANG JIANCHAO, South San Francisco (US); MORGANS DAVID J. JR., South San Francisco (US); MORGAN BRADLEY P., South San Francisco (US); BERGNES GUSTAVE, South San Francisco (US); DHANAK DASHYANT, Colleagueville (US); KNIGHT STEVEN D., Colleagueville (US); ADAMS NICHOLAS D., Colleagueville (US); PARRISH CYNTHIA A., Colleagueville (US); DUFFY KEVIN, Philadelphia (US); FITCH DUKE, Philadelphia (US); TEDESCO ROSANNA, Philadelphia (US)  
 (73) CYTOKINETICS, INC., South San Francisco (US); SMITHKLINE BEECHAM CORPORATION, Philadelphia (US)  
 (54) Nowe związki chemiczne, kompozycje zawierające nowe związki chemiczne i zastosowanie nowych związków chemicznych

B1 (11) **212616** (41) 2005 12 12  
 (51) *C07D 241/24* (2006.01)  
*C07D 213/82* (2006.01)  
*C07D 405/10* (2006.01)  
*C07D 405/12* (2006.01)  
*C07C 43/20* (2006.01)  
*A61K 31/4433* (2006.01)  
*A61K 31/4412* (2006.01)  
*A61K 31/497* (2006.01)  
*A61K 31/351* (2006.01)  
*A61P 3/04* (2006.01)  
 (21) 376057 (22) 2003 09 17  
 (30) 60/412,158 2002 09 19 US  
 (86) 2003 09 17 PCT/US03/26300  
 (87) 2004 04 01 WO04/026305  
 (72) BLANCO-PILLADO MARIA-JESUS, Indianapolis (US); CHAPPELL MARK DONALD, Noblesville (US); DE LA TORRE MARTA GARCIA, Alcobendas (ES); DIAZ BUEZO NURIA, Alcobendas (ES); FRITZ JAMES ERWIN, McCordsville (US); HOLLOWAY WILLIAM GLEN, Zionsville (US); MATT JAMES EDWARD JUNIOR, Fishers (US); MITCH CHARLES HOWARD, Columbus (US); PEDREGAL-TERCERO CONCEPCION, Alcobendas (ES); QUIMBY STEVEN JAMES, Noblesville (US); SIEGEL MILES GOODMAN, Indianapolis (US); SMITH DANA RAE, Westfield (US); STUCKY RUSSELL DEAN, Indianapolis (US); TAKEUCHI KUMIKO, Indianapolis (US); THOMAS ELIZABETH MARIE, Columbus (US); WOLFE CHAD NOLAN, Noblesville (US)  
 (73) ELI LILLY AND COMPANY, Indianapolis (US)  
 (54) Eter diarylowy i kompozycja farmaceutyczna zawierająca ten eter

B1 (11) **212509** (41) 2009 12 21  
 (51) *C07D 253/07* (2006.01)  
*C07D 403/14* (2006.01)  
 (21) 385430 (22) 2008 06 12  
 (72) WOLIŃSKA EWA, Siedlce (PL); RYKOWSKI ANDRZEJ, Siedlce (PL)  
 (73) UNIWERSYTET PRZYRODNICZO-HUMANISTYCZNY W SIEDLCACH, Siedlce (PL)  
 (54) Diaminowe pochodne 5,5'-bi-1,2,4-triazyny i sposób ich wytwarzania

B1 (11) **212460** (41) 2008 10 13  
 (51) *C07D 261/14* (2006.01)  
*C07F 7/18* (2006.01)  
*C08K 5/5419* (2006.01)  
 (21) 382162 (22) 2007 04 10  
 (72) ORTYL EWELINA, Wrocław (PL); KUCHARSKI STANISŁAW, Wrocław (PL)  
 (73) POLITECHNIKA WROCŁAWSKA, Wrocław (PL)  
 (54) Nowa hybrydowa pochodna 3-amino-5-metyloizoksazolu i sposób jej wytwarzania oraz zastosowanie jako materiału fotochromowego

B1 (11) **212597** (41) 2008 12 22  
 (51) *C07D 275/06* (2006.01)  
*A01N 43/80* (2006.01)  
 (21) 382616 (22) 2007 06 08  
 (72) NAWROT JAN, Poznań (PL); PERNAK JULIUSZ, Poznań (PL); PRĄDZYŃSKA ALEKSANDRA, Poznań (PL)  
 (73) POLITECHNIKA POZNAŃSKA, Poznań (PL); INSTYTUT OCHRONY ROŚLIN, Poznań (PL)  
 (54) Nowe deterenty pokarmowe owadów

B1 (11) **212598** (41) 2008 12 22  
 (51) *C07D 291/06* (2006.01)  
*A01N 43/88* (2006.01)  
 (21) 382615 (22) 2007 06 08  
 (72) NAWROT JAN, Poznań (PL); PERNAK JULIUSZ, Poznań (PL); PRĄDZYŃSKA ALEKSANDRA, Poznań (PL)  
 (73) POLITECHNIKA POZNAŃSKA, Poznań (PL); INSTYTUT OCHRONY ROŚLIN, Poznań (PL)  
 (54) Nowe deterenty pokarmowe owadów

B1 (11) **212519** (41) 2005 07 25  
 (51) *C07D 311/02* (2006.01)  
 (21) 372677 (22) 2005 02 08  
 (72) DAMS IWONA, Radom (PL); SZCZEPANIK MARYLA, Głogowo (PL); KULA JÓZEF, Łódź (PL); WAWRZENCZYK CZESŁAW, Wrocław (PL)  
 (73) UNIWERSYTET PRZYRODNICZY WE WROCŁAWIU, Wrocław (PL)  
 (54) Nienasycone bicykliczne  $\delta$ -laktony o właściwościach antyfidantnych i zapachowych oraz sposób ich otrzymywania

B1 (11) **212520** (41) 2005 09 05  
 (51) *C07D 311/30* (2006.01)  
*C12P 7/02* (2006.01)  
 (21) 373685 (22) 2005 03 15  
 (72) KOSTRZEWA-SUSŁOW EDYTA, Wrocław (PL); DMOCHOWSKA-GŁADYSZ JADWIGA, Wrocław (PL)  
 (73) UNIWERSYTET PRZYRODNICZY WE WROCŁAWIU, Wrocław (PL)  
 (54) Sposób wytwarzania 3-hydroksyflawonu

B1 (11) **212523** (41) 2005 09 05  
 (51) *C07D 311/30* (2006.01)  
*C12P 7/02* (2006.01)  
 (21) 373686 (22) 2005 03 15  
 (72) KOSTRZEWA-SUSŁOW EDYTA, Wrocław (PL); DMOCHOWSKA-GŁADYSZ JADWIGA, Wrocław (PL)  
 (73) UNIWERSYTET PRZYRODNICZY WE WROCŁAWIU, Wrocław (PL)  
 (54) Sposób wytwarzania 4'-hydroksyflawonu

B1 (11) **212522** (41) 2005 09 05  
 (51) *C07D 311/30* (2006.01)  
*C12P 7/02* (2006.01)  
 (21) 373687 (22) 2005 03 15  
 (72) KOSTRZEWA-SUSŁOW EDYTA, Wrocław (PL); DMOCHOWSKA-GŁADYSZ JADWIGA, Wrocław (PL)  
 (73) UNIWERSYTET PRZYRODNICZY WE WROCŁAWIU, Wrocław (PL)  
 (54) Sposób wytwarzania 4',5,7-trihydroksyflawonu



B1 (11) **212521** (41) 2005 09 05  
 (51) **C07D 311/30** (2006.01)  
**C12P 7/02** (2006.01)  
 (21) 373688 (22) 2005 03 15  
 (72) KOSTRZEWA-SUSŁOW EDYTA, Wrocław (PL); DMOCHOWSKA-GŁADYSZ JADWIGA, Wrocław (PL); RYMOWICZ WALDEMAR, Wrocław (PL)  
 (73) UNIWERSYTET PRZYRODNICZY WE WROCŁAWIU, Wrocław (PL)  
 (54) Sposób wytwarzania 7-hydroksyflawonu

B1 (11) **212581** (41) 2009 06 08  
 (51) **C07D 403/12** (2006.01)  
**A61K 31/415** (2006.01)  
**A61K 31/4178** (2006.01)  
**A61P 9/12** (2006.01)  
**A61P 27/06** (2006.01)  
**A61P 21/02** (2006.01)  
**A61P 25/32** (2006.01)  
**A61P 25/36** (2006.01)  
**A61P 1/12** (2006.01)  
**A61P 29/00** (2006.01)  
 (21) 383955 (22) 2007 12 05  
 (72) SĄCZEWSKI FRANCISZEK, Gdańsk (PL); KORNICKA ANITA, Sopot (PL); RYBCZYŃSKA APOLONIA, Rumia (PL); HUDSON ALAN L., Edmonton Alberta (CA)  
 (73) GDAŃSKI UNIWERSYTET MEDYCZNY, Gdańsk (PL)  
 (54) Nowe pochodne 1-[[imidazolidyn-2-yl]imino]indazolu, sposób ich otrzymywania, zastosowanie i związki pośrednie

B1 (11) **212545** (41) 2002 11 18  
 (51) **C07D 417/06** (2006.01)  
**C07D 493/04** (2006.01)  
**A61K 31/425** (2006.01)  
**A61P 35/00** (2006.01)  
 (21) 350179 (22) 2000 02 17  
 (30) 19907588.3 1999 02 22 DE  
 19930111.5 1999 07 01 DE  
 (86) 2000 02 17 PCT/US00/04068  
 (87) 2000 08 31 WO00/50423  
 (72) HOEFLE GERHARD, Braunschweig (DE); GLASER NICOLE, Braunschweig (DE); LEIBOLD THOMAS, Wolfenbuttel (DE); VITE GREGORY, Titusville (US); KIM SOONG-HOON, Lawrenceville (US)  
 (73) BRISTOL-MYERS SQUIBB COMPANY, Princeton (US); GESELLSCHAFT FÜR BIOTECHNOLOGISCHE FORSCHUNG MBH, Braunschweig (DE)  
 (54) Modyfikowane epofilony C-21 o wzorze Ia lub Ib oraz sposób wytwarzania związku o wzorze 9

B1 (11) **212447** (41) 2012 01 16  
 (51) **C07D 487/04** (2006.01)  
**A61P 35/00** (2006.01)  
 (21) 393191 (22) 2010 12 09  
 (72) SZTANKE KRZYSZTOF, Lublin (PL); SZTANKE MAŁGORZATA, Lublin (PL); PASTERNAK KAZIMIERZ, Lublin (PL)  
 (73) UNIWERSYTET MEDYCZNY W LUBLINIE, Lublin (PL)  
 (54) Pochodne 3-(2-furanylo)-7,8-dihydroimidazo[2,1-c][1,2,4]triazyn-4(6H)-onu podstawione fenylem, alkilofenylem, alkoksyfenylem, sposób ich otrzymywania i ich zastosowanie

B1 (11) **212442** (41) 2012 01 16  
 (51) **C07D 487/04** (2006.01)  
**A61P 35/00** (2006.01)  
 (21) 393192 (22) 2010 12 09  
 (72) SZTANKE KRZYSZTOF, Lublin (PL); SZTANKE MAŁGORZATA, Lublin (PL); PASTERNAK KAZIMIERZ, Lublin (PL)  
 (73) UNIWERSYTET MEDYCZNY W LUBLINIE, Lublin (PL)

(54) 3-(2-Furanylo)-7,8-dihydroimidazo[2,1-c][1,2,4]triazyn-4(6H)-ony podstawione mono-lub dichlorofenylem i sposób ich wytwarzania oraz ich zastosowanie

B1 (11) **212573** (41) 2011 05 23  
 (51) **C07H 19/048** (2006.01)  
**C07H 19/10** (2006.01)  
**C07C 211/62** (2006.01)  
 (21) 389544 (22) 2009 11 12  
 (72) DMOCHOWSKA BARBARA, Reda (PL); SKORUPOWA EUGENIA, Gdańsk (PL); WIŚNIEWSKI ANDRZEJ, Gdańsk (PL)  
 (73) UNIWERSYTET GDAŃSKI, Gdańsk (PL)  
 (54) Nowa pochodna czwartorzędowych soli amoniowych i sposób otrzymywania nowej pochodnej czwartorzędowych soli amoniowych

B1 (11) **212480** (41) 2004 09 06  
 (51) **C07K 16/24** (2006.01)  
**C12N 15/13** (2006.01)  
**C12N 15/63** (2006.01)  
**A61K 39/395** (2006.01)  
 (21) 360358 (22) 2001 08 20  
 (30) 0020685.4 2000 08 22 GB  
 (86) 2001 08 20 PCT/EP01/09588  
 (87) 2002 02 28 WO02/16436  
 (72) GRAM HERMANN, Weil am Rhein (DE); DI PADOVA FRANCO E., Birsfelden (CH)  
 (73) NOVARTIS AG, Basel (CH)  
 (54) Cząsteczka wiążąca IL-1β, sposób jej wytwarzania, wektor ekspresyjny, zastosowanie cząsteczki wiążącej IL-1β oraz kompozycja farmaceutyczna

B1 (11) **212496** (41) 2011 10 10  
 (51) **C08C 19/00** (2006.01)  
**C08L 9/02** (2006.01)  
**C08L 13/00** (2006.01)  
**C09K 21/14** (2006.01)  
 (21) 390849 (22) 2010 03 29  
 (72) JANOWSKA GRAŻYNA, Pabianice (PL); RZYMSKI WADYSŁAW M., Łódź (PL); KASICZAK ANNA, Bełchatów (PL); KUCHARSKA-JASTRZĄBEK AGNIESZKA, Łódź (PL)  
 (73) POLITECHNIKA ŁÓDZKA, Łódź (PL)  
 (54) Sposób wytwarzania materiału elastomerowego o polepszonych właściwościach użytkowych

B1 (11) **212500** (41) 2012 01 30  
 (51) **C08F 2/02** (2006.01)  
**C08F 2/38** (2006.01)  
**C08F 2/44** (2006.01)  
**C08F 220/34** (2006.01)  
 (21) 391867 (22) 2010 07 19  
 (72) KOWALCZYK KRZYSZTOF, Szczecin (PL); ŻWIR MAREK, Przeclaw (PL)  
 (73) ZACHODNIOPOMORSKI UNIWERSYTET TECHNOLOGICZNY W SZCZECINIE, Szczecin (PL)  
 (54) Sposób otrzymywania polimeru metakrylanu metylu

B1 (11) **212558** (41) 2012 01 30  
 (51) **C08F 2/06** (2006.01)  
**C08F 220/18** (2006.01)  
**C08J 3/24** (2006.01)  
**C08J 3/28** (2006.01)  
**C09J 7/00** (2006.01)  
**C09J 133/08** (2006.01)  
 (21) 391906 (22) 2010 07 23  
 (72) CZECH ZBIGNIEW, Dobra Szczecińska (PL); BUTWIN AGNIESZKA, Główny (PL)

(73) ZACHODNIOPOMORSKI UNIwersytet Technologiczny W SZCZECINIE, Szczecin (PL)  
 (54) Sposób wytwarzania klejów samoprzylepnych, zwłaszcza do łączenia ze sobą niskoenergetycznych materiałów

B1 (11) **212506** (41) 2012 02 27

(51) **C08F 2/30** (2006.01)  
**C08F 2/32** (2006.01)  
**C08F 2/56** (2006.01)  
**C08K 5/10** (2006.01)

(21) 395144 (22) 2011 06 06  
 (72) HAMERSKA-DUDRA AGNIESZKA, Wrocław (PL); ZIELIŃSKA KATARZYNA, Gózd (PL); WILK KAZIMIERA ANNA, Wrocław (PL)  
 (73) POLITECHNIKA WROCŁAWSKA, Wrocław (PL)  
 (54) Nanoemulsje typu olej-w-wodzie stabilizowane surfaktantami polimeryzowalnymi oraz sposób ich wytwarzania

B1 (11) **212516** (41) 2012 01 30

(51) **C08F 220/26** (2006.01)  
**C08F 6/02** (2006.01)  
**C08J 3/24** (2006.01)  
**C09J 9/00** (2006.01)  
**E04B 1/70** (2006.01)

(21) 391868 (22) 2010 07 19  
 (72) CZECH ZBIGNIEW, Dobra Szczecińska (PL); GŁUCH URSZULA, Świdwin (PL); MADEJSKA EWA, Szczecin (PL); BUTWIN AGNIESZKA, Główny (PL)  
 (73) ZACHODNIOPOMORSKI UNIwersytet Technologiczny W SZCZECINIE, Szczecin (PL)  
 (54) Sposób wytwarzania hydrofilowych materiałów samoprzylepnych i zastosowanie hydrofilowych materiałów samoprzylepnych do osuszania oraz usuwania wody z mokrych i wilgotnych powierzchni

B1 (11) **212515** (41) 2012 01 16

(51) **C08F 220/34** (2006.01)  
**C08F 8/32** (2006.01)  
**C09J 133/14** (2006.01)

(21) 391772 (22) 2010 07 08  
 (72) CZECH ZBIGNIEW, Dobra Szczecińska (PL); GŁUCH URSZULA, Świdwin (PL); BUTWIN AGNIESZKA, Główny (PL)  
 (73) ZACHODNIOPOMORSKI UNIwersytet Technologiczny W SZCZECINIE, Szczecin (PL)  
 (54) Sposób wytwarzania transparentnych samoprzylepnych hydrożeli na bazie poliakrylanów

B1 (11) **212518** (41) 2012 01 16

(51) **C08F 220/34** (2006.01)  
**C08F 8/32** (2006.01)  
**C08K 3/04** (2006.01)  
**C09J 133/14** (2006.01)

(21) 391778 (22) 2010 07 08  
 (72) CZECH ZBIGNIEW, Dobra Szczecińska (PL); GŁUCH URSZULA, Świdwin (PL)  
 (73) ZACHODNIOPOMORSKI UNIwersytet Technologiczny W SZCZECINIE, Szczecin (PL)  
 (54) Sposób wytwarzania przewodzących prąd elektryczny samoprzylepnych hydrożeli na bazie poliakrylanów

B1 (11) **212467** (41) 2008 04 28

(51) **C08G 18/30** (2006.01)  
**G02F 1/35** (2006.01)  
**G02F 1/361** (2006.01)

(21) 380844 (22) 2006 10 16  
 (72) ORTYL EWELINA, Wrocław (PL); KUCHARSKI STANISŁAW, Wrocław (PL)  
 (73) POLITECHNIKA WROCŁAWSKA, Wrocław (PL)  
 (54) Nowe nieliniowo-optyczne poliuretany i sposób ich wytwarzania

B1 (11) **212632** (41) 2010 02 15

(51) **C08G 59/14** (2006.01)  
**C08J 3/20** (2006.01)  
**C08G 59/50** (2006.01)

(21) 385864 (22) 2008 08 11  
 (72) PERNAK JULIUSZ, Poznań (PL); SAMORZEWSKA OLGA, Koło (PL); KOT MARIUSZ, Wolin (PL)  
 (73) POLITECHNIKA POZNAŃSKA, Poznań (PL)  
 (54) Sposób wytwarzania barwnych żywic epoksydowych zawierających ciecz jonową o kationie amoniowym lub pirydyniowym lub fosfoniowym i anionie fenolosulfoftaleinianowym

B1 (11) **212466** (41) 2009 06 22

(51) **C08G 61/02** (2006.01)  
**C08G 77/08** (2006.01)  
**C08G 77/38** (2006.01)

(21) 383994 (22) 2007 12 10  
 (72) MARCINIEC BOGDAN, Swarzędz (PL); PRUKAŁA WIEŚLAW, Poznań (PL); PAWLUĆ PIOTR, Świebodzin (PL)  
 (73) UNIwersytet Im. Adama Mickiewicza w Poznaniu, Poznań (PL)  
 (54) Sposób syntezy polimerów arylenowinylenowych

B1 (11) **212490** (41) 2005 07 11

(51) **C08G 65/26** (2006.01)  
**C08G 65/28** (2006.01)

(21) 372218 (22) 2003 02 06  
 (30) 10205086.4 2002 02 07 DE  
 (86) 2003 02 06 PCT/EP03/01174  
 (87) 2003 08 14 WO03/066706  
 (72) STÖSSER MICHAEL, Neuhofen (DE); BOHRES EDWARD, Ludwigshafen (DE); GROSCH GEORG HEINRICH, Bad Dürkheim (DE); SAGER WILFRIED, Mutterstadt (DE)  
 (73) BASF AKTIENGESELLSCHAFT, Ludwigshafen (DE)  
 (54) Sposób prowadzenia reakcji epoksydów ze związkami inicjującymi w obecności związku typu cyjanku dwóch metali jako katalizatora

B1 (11) **212551** (41) 2005 08 08

(51) **C08G 65/26** (2006.01)  
**C08G 65/28** (2006.01)  
**C10L 1/18** (2006.01)

(21) 372939 (22) 2003 03 10  
 (30) 10210596.0 2002 03 11 DE  
 (86) 2003 03 10 PCT/EP03/02411  
 (87) 2003 09 18 WO03/076492  
 (72) STÖSSER MICHAEL, Neuhofen (DE); BOHRES EDWARD, Ludwigshafen (DE); GROSCH GEORG HEINRICH, Bad Dürkheim (DE); SAGER WILFRIED, Mutterstadt (DE); WALTER MARC, Frankenthal (DE)  
 (73) BASF AKTIENGESELLSCHAFT, Ludwigshafen (DE)  
 (54) Polietera wytwarzane z tlenku 1-butenu i alkoholu, sposób ich wytwarzania, ich zastosowanie jako olejów nośnikowych i kompozycja oleju nośnikowego

B1 (11) **212486** (41) 2005 12 27

(51) **C08G 77/08** (2006.01)  
**C08L 83/04** (2006.01)  
**B01J 31/16** (2006.01)  
**B01J 31/22** (2006.01)  
**B01J 31/24** (2006.01)

(21) 368485 (22) 2004 06 14  
 (72) MARCINIEC BOGDAN, Swarzędz (PL); BŁAŻEJEWSKA-CHADYNIAK PAULINA, Poznań (PL); KOWNACKI IRENEUSZ, Powidz (PL); SZUBERT KAROL, Kicin (PL)  
 (73) UNIwersytet Im. Adama Mickiewicza, Poznań (PL)  
 (54) Sposób sieciowania kauczuków silikonowych

B1 (11) **212504** (41) 2011 12 05  
 (51) **C08J 5/14** (2006.01)  
**C08L 61/10** (2006.01)  
 (21) 391308 (22) 2010 05 24  
 (72) DUL JAN, Piastów (PL); BIELIŃSKI DARIUSZ, Zgierz (PL);  
 STĘPKOWSKI ROBERT, Warszawa (PL)  
 (73) INSTYTUT INŻYNIERII MATERIAŁÓW POLIMEROWYCH  
 I BARWNIKÓW, Toruń (PL)  
 (54) Sposób wytwarzania jednofazowych spoiw do produkcji ma-  
 teriałów ciernych i narzędzi tnących

B1 (11) **212498** (41) 2012 03 26  
 (51) **C08J 11/24** (2006.01)  
**C08J 11/26** (2006.01)  
**C08G 63/46** (2006.01)  
**C08G 63/78** (2006.01)  
**B01D 3/14** (2006.01)  
 (21) 396479 (22) 2011 09 30  
 (72) MUSZYŃSKI EUGENIUSZ, Wrocław (PL)  
 (73) STEPAN POLSKA SPÓŁKA Z OGRANICZONĄ  
 ODPOWIEDZIALNOŚCIĄ, Brzeg Dolny (PL)  
 (54) Sposób wytwarzania poliestroli do poliuretanów w procesie  
 recyklingu materiałowego

B1 (11) **212508** (41) 2012 03 12  
 (51) **C08L 9/02** (2006.01)  
**C08K 5/46** (2006.01)  
**C08K 3/36** (2006.01)  
**C08J 3/24** (2006.01)  
 (21) 392280 (22) 2010 08 31  
 (72) SOKOŁOWSKA JOLANTA, Łódź (PL); ZABORSKI MARIAN, Łódź  
 (PL); MARZEC ANNA, Ruczynów (PL); LIPIŃSKA MAGDALENA, Łódź  
 (PL); BARYŃ WŁODZIMIERZ, Łódź (PL)  
 (73) POLITECHNIKA ŁÓDZKA, Łódź (PL)  
 (54) Kompozycja elastomerowa przeznaczona na wyroby gumowe  
 o podwyższonej odporności na starzenie klimatyczne

B1 (11) **212507** (41) 2012 02 27  
 (51) **C08L 9/06** (2006.01)  
**C08K 3/36** (2006.01)  
**C08K 5/14** (2006.01)  
 (21) 392207 (22) 2010 08 23  
 (72) ZABORSKI MARIAN, Łódź (PL); PINGOT MARTYNA, Łódź  
 (PL); PINGOT TOMASZ, Łódź (PL); PERNAK JULIUSZ, Poznań (PL);  
 WALKIEWICZ FILIP, Poznań (PL)  
 (73) POLITECHNIKA ŁÓDZKA, Łódź (PL)  
 (54) Kompozycja elastomerowa o temperaturze wulkanizacji po-  
 niżej 100° C

B1 (11) **212503** (41) 2011 12 19  
 (51) **C08L 21/00** (2006.01)  
**C08K 5/11** (2006.01)  
 (21) 391425 (22) 2010 06 07  
 (72) DĘBEK CEZARY, Warszawa (PL); LIPIŃSKA MAGDALENA, Łódź  
 (PL); ZABORSKI MARIAN, Łódź (PL)  
 (73) INSTYTUT INŻYNIERII MATERIAŁÓW POLIMEROWYCH  
 I BARWNIKÓW, Toruń (PL)  
 (54) Sposób kompatybilizacji mieszaniny kauczuku polarnego z kau-  
 czukiem niepolarnym

B1 (11) **212501** (41) 2012 01 30  
 (51) **C08L 23/06** (2006.01)  
**C08L 23/12** (2006.01)  
**C08L 51/06** (2006.01)  
**C08K 3/36** (2006.01)  
**C08K 7/18** (2006.01)  
**C08K 9/04** (2006.01)

(21) 391875 (22) 2010 07 19  
 (72) JEZIÓRSKA REGINA, Warszawa (PL); ŚWIERZ-MOTYSIA  
 BARBARA, Warszawa (PL); ZIELECKA MARIA, Warszawa (PL);  
 SZADKOWSKA AGNIESZKA, Warszawa (PL); DZIERŻAWSKI JACEK,  
 Warszawa (PL); STUDZIŃSKI MACIEJ, Warszawa (PL); KOLASA  
 JANUSZ, Warszawa (PL); KOMORNICKI ROBERT, Wołomin (PL);  
 WARTYNI MARIA, Jedlnia-Letnisko (PL)  
 (73) INSTYTUT CHEMII PRZEMYSŁOWEJ IM. PROF. IGNACEGO  
 MOŚCICKIEGO, Warszawa (PL)  
 (54) Kompozyty polietylenu i polipropylenu z nanonapełniaczem  
 proszkowym

B1 (11) **212561** (41) 2011 10 24  
 (51) **C08L 23/22** (2006.01)  
**C08L 17/00** (2006.01)  
**C08L 93/00** (2006.01)  
**C09K 3/10** (2006.01)  
 (21) 390994 (22) 2010 04 17  
 (72) MAŚLANKA MAREK, Cieszyn (PL); DATTA JANUSZ, Gdynia  
 (PL); FORMELA KRZYSZTOF, Gdańsk (PL); HAPONIUK JÓZEF,  
 Gdańsk (PL); KUCIŃSKA-LIPKA JUSTYNA, Gdańsk (PL); LESZKOWSKI  
 KRZYSZTOF, Łębork (PL); ŁAZAREWICZ TYMON, Gdańsk (PL);  
 STELMASIK ANDRZEJ, Gdynia (PL); STRANKOWSKI MICHAŁ,  
 Gdańsk (PL)  
 (73) MDM SPÓŁKA AKCYJNA, Cieszyn (PL); POLITECHNIKA  
 GDAŃSKA, Gdańsk (PL)  
 (54) Uszczelniacz butylowy

B1 (11) **212464** (41) 2008 12 08  
 (51) **C09B 11/08** (2006.01)  
**C07D 311/82** (2006.01)  
 (21) 382528 (22) 2007 05 29  
 (72) PERNAK JULIUSZ, Poznań (PL); ŚWIERCZYŃSKA ANNA,  
 Czempień (PL)  
 (73) POLITECHNIKA POZNAŃSKA, Poznań (PL)  
 (54) Barwnik i sposób barwienia emalii, farb, lakierów, smarów, po-  
 limerów, kryształów mocznika

B1 (11) **212595** (41) 2003 06 30  
 (51) **C09K 3/14** (2006.01)  
**E01C 7/26** (2006.01)  
**E01C 11/24** (2006.01)  
 (21) 357899 (22) 2002 12 19  
 (30) 10163080.8 2001 12 20 DE  
 (72) SUREN JOSEF, Bad Wünnenberg-Haaren (DE); KÄMEREIT  
 WILHELM, Düsseldorf (DE)  
 (73) Momentive Specialty Chemicals GmbH, Iserlohn (DE)  
 (54) Środek do zwalczania zimowych śliskości na powierzchniach  
 komunikacyjnych

B1 (11) **212463** (41) 2008 11 24  
 (51) **C10G 1/10** (2006.01)  
 (21) 382405 (22) 2007 05 11  
 (72) NAGUSZEWSKI WACŁAW, Płock (PL)  
 (73) NOR-ECO SPÓŁKA Z OGRANICZONĄ ODPOWIEDZIALNOŚCIĄ,  
 Warszawa (PL)  
 (54) Sposób wytwarzania mieszaniny węglowodorów płynnych,  
 w tym płynnych komponentów paliw, urządzenie do otrzymywania  
 płynnych komponentów paliw, katalizator do realizacji sposobu  
 i jego zastosowanie

B1 (11) **212497** (41) 2010 06 21  
 (51) **C10J 3/04** (2006.01)  
 (21) 386854 (22) 2008 12 18  
 (72) PRONOBIS MAREK, Katowice (PL); OSTROWSKI PIOTR,  
 Chorzów (PL); KALISZ SYLWESTER, Gliwice (PL); GRAMATYKA  
 FRANCISZEK, Gliwice (PL); WEJKOWSKI ROBERT, Gliwice (PL)

(73) POLITECHNIKA ŚLĄSKA, Gliwice (PL)  
 (54) Sposób i instalacja pirolizy biomasy przed procesem współspalania, zwłaszcza w kotłach energetycznych

B1 (11) **212557** (41) 2010 06 21

(51) **C10J 3/04** (2006.01)

(21) 386855 (22) 2008 12 18

(72) PRONOBIS MAREK, Katowice (PL); OSTROWSKI PIOTR, Chorzów (PL); KALISZ SYLWESTER, Gliwice (PL); GRAMATYKA FRANCISZEK, Gliwice (PL); WEJKOWSKI ROBERT, Gliwice (PL)  
 (73) POLITECHNIKA ŚLĄSKA, Gliwice (PL)  
 (54) Sposób oraz instalacja karbonizacji i zgazowania biomasy przed procesem współspalania, zwłaszcza w kotłach energetycznych

B1 (11) **212631** (41) 2011 09 12

(51) **C10L 5/04** (2006.01)

**C10L 5/44** (2006.01)

(21) 390664 (22) 2010 03 10

(72) PATRZAŁEK ANNA, Zabrze (PL); PROBIERZ KRYSZTOF, Gliwice (PL); ŻYCHOWSKA-LASOTA MAŁGORZATA, Koszyce Małe (PL)  
 (73) PATRZAŁEK ANNA, Zabrze (PL); PROBIERZ KRYSZTOF, Gliwice (PL); ŻYCHOWSKA-LASOTA MAŁGORZATA, Koszyce Małe (PL)  
 (54) Sposób wytwarzania paliwa stałego z biomasy roślin dziko rosnących

B1 (11) **212593** (41) 2009 08 03

(51) **C10M 105/40** (2006.01)

**C10M 105/56** (2006.01)

(21) 384331 (22) 2008 01 28

(72) SZCZEPANIAK STANISŁAW, Kielce (PL); SZCZEPANIAK REMIGIUSZ, Kielce (PL)  
 (73) SZCZEPANIAK STANISŁAW, Kielce (PL); SZCZEPANIAK REMIGIUSZ, Kielce (PL)  
 (54) Chłodziwo do obróbki metali

B1 (11) **212563** (41) 2010 08 30

(51) **C11D 17/00** (2006.01)

**C11D 3/04** (2006.01)

(21) 387340 (22) 2009 02 25

(72) SUŁEK MARIAN WŁODZIMIERZ, Radom (PL); WASILEWSKI TOMASZ, Radom (PL)  
 (73) POLITECHNIKA RADOMSKA IM. KAZIMIERZA PUŁASKIEGO, Radom (PL)  
 (54) Sposób wytwarzania skoncentrowanego mydła w płynie w formie koacerwatu

B1 (11) **212627** (41) 2011 07 04

(51) **C12C 3/12** (2006.01)

**C12C 3/10** (2006.01)

**C12C 3/00** (2006.01)

**C07C 45/00** (2006.01)

**C07C 49/00** (2006.01)

(21) 390006 (22) 2009 12 22

(72) RÓJ EDWARD, Puławy (PL); DOBRZYŃSKA-INGER AGNIESZKA, Puławy (PL); KOZŁOWSKI KAZIMIERZ, Puławy (PL); WĘGLARZ ŁUKASZ, Szczawnica (PL)  
 (73) INSTYTUT NAWOZÓW SZTUCZNYCH, Puławy (PL)  
 (54) Sposób otrzymywania stałych zizomeryzowanych ekstraktów chmielowych wzbogaconych w magnez, potas, wapń

B1 (11) **212630** (41) 2011 07 04

(51) **C12C 3/12** (2006.01)

**C12C 3/10** (2006.01)

**C12C 3/00** (2006.01)

**C07C 45/00** (2006.01)

**C07C 49/00** (2006.01)

(21) 390011 (22) 2009 12 22

(72) RÓJ EDWARD, Puławy (PL); DOBRZYŃSKA-INGER AGNIESZKA, Puławy (PL); KOZŁOWSKI KAZIMIERZ, Puławy (PL)  
 (73) INSTYTUT NAWOZÓW SZTUCZNYCH, Puławy (PL)  
 (54) Sposób uszlachetniania ekstraktów chmielowych do produkcji piwa

B1 (11) **212618** (41) 2011 07 04

(51) **C12C 3/12** (2006.01)

**C12C 3/10** (2006.01)

**C12C 3/00** (2006.01)

**C07C 45/00** (2006.01)

**C07C 49/00** (2006.01)

(21) 390012 (22) 2009 12 22

(72) RÓJ EDWARD, Puławy (PL); DOBRZYŃSKA-INGER AGNIESZKA, Puławy (PL); KOZŁOWSKI KAZIMIERZ, Puławy (PL); GRZĘDA KAROLINA, Żerdź (PL); WĘGLARZ ŁUKASZ, Szczawnica (PL)  
 (73) INSTYTUT NAWOZÓW SZTUCZNYCH, Puławy (PL)  
 (54) Sposób izomeryzacji ekstraktów chmielowych

B1 (11) **212549** (41) 2009 03 02

(51) **C12N 1/20** (2006.01)

**C12N 9/52** (2006.01)

**C12R 1/01** (2006.01)

**C12Q 1/37** (2006.01)

(21) 383212 (22) 2007 08 28

(72) SOLECKA JOLANTA, Warszawa (PL)  
 (73) PAŃSTWOWY ZAKŁAD HIGIENY, Warszawa (PL)  
 (54) Nowa zewnątrzkomórkowa DD-peptydaza, jej otrzymywanie i zastosowania

B1 (11) **212473** (41) 2009 09 14

(51) **C12N 9/10** (2006.01)

**C12N 11/08** (2006.01)

**C12P 21/00** (2006.01)

**C07K 17/08** (2006.01)

**C07K 14/38** (2006.01)

**C12R 1/685** (2006.01)

(21) 384638 (22) 2008 03 10

(72) KUBIK CELINA, Łódź (PL); PIASECKA-CHUDZIK KATARZYNA, Łódź (PL); BIELECKI STANISŁAW, Łódź (PL); ANYSZKA ANETA, Karsznice Duże (PL); SIKORA BARBARA, Łódź (PL)  
 (73) POLITECHNIKA ŁÓDZKA, Łódź (PL)  
 (54) Sposób otrzymywania preparatu unieruchomionej fruktozylo-transferazy

B1 (11) **212543** (41) 2006 08 07

(51) **C12N 15/10** (2006.01)

**C12N 15/33** (2006.01)

**C12N 15/29** (2006.01)

(21) 372564 (22) 2005 02 03

(72) SZEWCZYK BOGUSŁAW, Gdańsk (PL); BARSKI PIOTR, Sopot (PL); SKRZECZ IWONA, Warszawa (PL); BRZOZOWSKA AGNIESZKA, Sopot (PL); PALUSZEK MARIA, Elbląg (PL); BIEŃKOWSKA-SZEWCZYK KRYSZYNA, Gdańsk (PL)  
 (73) UNIWERSYTET GDAŃSKI, Gdańsk (PL); INSTYTUT BADAWCZY LEŚNICTWA, Warszawa (PL); BURKIEWICZ ADAM BURKIEWICZ MIKOŁAJ A & A BIOTECHNOLOGY SPÓŁKA CYWILNA, Gdynia (PL)  
 (54) Sekwencja nukleotydomowa fragmentu genu polihedryny bakulowirusa i zastosowanie sekwencji nukleotydomowej do detekcji bakulowirusów

B1 (11) **212433** (41) 2008 02 04

(51) **C12N 15/82** (2006.01)

**C12Q 1/68** (2006.01)

**C07H 21/04** (2006.01)

**A01H 1/02** (2006.01)

(21) 380290 (22) 2006 07 21

(72) MIKOŁAJCZYK KATARZYNA, Poznań (PL); BARTKOWIAK-BRODA IWONA, Poznań (PL); DABERT MIROŚLAWA, Poznań (PL); PODKOWIŃSKI JAN, Poznań (PL)

(73) INSTYTUT HODOWLI I AKLIMATYZACJI ROŚLIN ODDZIAŁ W POZNANIU, Radzików (PL)

(54) Sekwencje nukleotydowe starterów specyficznych dla krainowych rejonów badanego fragmentu DNA sprzężonego z genem restorerem Rfo dla CMS ogura u rzepaku, sposób amplifikacji DNA w łańcuchowej reakcji polimerazy PCR za pomocą starterów specyficznych dla fragmentu genomowego DNA sprzężonego z genem Rfo dla CMS ogura u rzepaku, sposób uzyskania sekwencji nukleotydowej fragmentu DNA sprzężonego z genem restorerem Rfo dla CMS ogura u rzepaku, sposób uzyskania markera DNA typu SCAR dla identyfikacji roślin rzepaku posiadających gen restorer Rfo dla genowo-cytoplazmatycznej męskiej sterility ogura, sposób identyfikacji roślin rzepaku posiadających gen restorer Rfo dla genowo-cytoplazmatycznej męskiej sterility ogura i zestaw testowy do identyfikacji roślin rzepaku posiadających gen restorer Rfo dla genowo-cytoplazmatycznej męskiej sterility ogura

B1 (11) **212529** (41) 2009 06 22  
 (51) **C12P 21/00** (2006.01)  
**C07K 1/14** (2006.01)  
**C07K 14/465** (2006.01)  
**A23J 1/08** (2006.01)  
**A61K 38/38** (2006.01)  
**A61K 38/46** (2006.01)

(21) 384087 (22) 2007 12 18  
 (72) POLANOWSKI ANTONI, Wrocław (PL); TRZISZKA TADEUSZ, Trzebnica (PL); SOKOŁOWSKA AGATA, Kamieniec Wrocławski (PL); KUBIAK AGNIESZKA, Wrocław (PL)  
 (73) UNIwersytet PRZYRODNICZY WE WROCŁAWIU, Wrocław (PL)  
 (54) Sposób otrzymywania preparatu o właściwościach antybiotycznych z białka jajka kurzego

B1 (11) **212526** (41) 2009 02 16  
 (51) **C22C 37/10** (2006.01)  
**C21D 5/00** (2006.01)

(21) 383138 (22) 2007 08 14  
 (72) PYTEL ANDRZEJ, Kraków (PL); TURZYŃSKI JÓZEF, Kraków (PL); KOWALSKI ADAM, Kraków (PL); ŚLUFARSKI RYSZARD, Legnica (PL); ADAMOWICZ ŁUCJA, Zgorzelec (PL)  
 (73) INSTYTUT ODLEWNICTWA, Kraków (PL)  
 (54) Żeliwo na elementy pracujące w warunkach zmęczenia cieplnego, sposób obróbki cieplnej elementów pracujących w warunkach zmęczenia cieplnego, oraz zastosowanie żeliwa na elementy pracujące w warunkach zmęczenia cieplnego

B1 (11) **212510** (41) 2010 08 02  
 (51) **C22C 37/10** (2006.01)  
 (21) 387083 (22) 2009 01 20  
 (72) GŁOWNIA KAZIMIERZ, Groniec (PL); TYBULCZUK JERZY, Wieliczka (PL)  
 (73) INSTYTUT ODLEWNICTWA, Kraków (PL)  
 (54) Żeliwo szare

B1 (11) **212461** (41) 2007 10 15  
 (51) **C23C 14/35** (2006.01)  
**C23C 14/06** (2006.01)  
**C01G 23/047** (2006.01)  
 (21) 379365 (22) 2006 04 03  
 (72) PROCIÓW EUGENIUSZ, Wrocław (PL); DOMARADZKI JAROSŁAW, Wrocław (PL); KACZMAREK DANUTA, Wrocław (PL); BERLICKI TADEUSZ, Wrocław (PL)  
 (73) POLITECHNIKA WROCŁAWSKA, Wrocław (PL)  
 (54) Sposób wytwarzania cienkich warstw TiO<sub>2</sub>:Eu

B1 (11) **212441** (41) 2011 01 17  
 (51) **C23G 5/00** (2006.01)  
 (21) 388488 (22) 2009 07 07  
 (72) NIEMCZEWSKI BOGDAN, Warszawa (PL)  
 (73) INSTYTUT TELE-I RADIOTECHNICZNY, Warszawa (PL)  
 (54) Sposób osiągania wysokiej intensywności kawitacji w roztworach ługu sodowego

B1 (11) **212578** (41) 2008 07 07  
 (51) **D06M 11/42** (2006.01)  
**D06M 13/46** (2006.01)  
**C11D 1/835** (2006.01)  
 (21) 381452 (22) 2006 12 30  
 (72) BALCER MAGDALENA, Tarnowskie Góry (PL); RADOŁA RAFAŁ, Bytom (PL); STOKŁOSA WITOLD, Czerwionka-Leszczyny (PL)  
 (73) NANOCO SPÓŁKA Z OGRANICZONĄ ODPOWIEDZIALNOŚCIĄ, Tarnowskie Góry (PL)  
 (54) Kompozycja do płukania tkanin

B1 (11) **212539** (41) 2007 03 05  
 (51) **E01B 9/68** (2006.01)  
 (21) 376826 (22) 2005 08 30  
 (72) VAN BOMMEL PETER, Werdohl (DE); HUNOLD ANDRE, Iserlohn (DE); KACZMAREK ANDRZEJ, Luboń (PL)  
 (73) VOSSLOH SKAMO SPÓŁKA Z OGRANICZONĄ ODPOWIEDZIALNOŚCIĄ, Nowe Skalmierzyce (PL)  
 (54) Przekładka amortyzująco-izolująca, zwłaszcza podszynowa

B1 (11) **212454** (41) 2008 01 21  
 (51) **E01C 13/08** (2006.01)  
 (21) 382861 (22) 2004 11 30  
 (30) PI2004A000052 2004 07 15 IT  
 (86) 2004 11 30 PCT/IB04/03923  
 (87) 2006 01 26 WO06/008579  
 (72) NUSCA ROBERTO, Arena Metato (IT); VOLTERRANI MARCO, Arena Metato (IT)  
 (73) Nusca Roberto, Arena Metato (IT); Volterrani Marco, Arena Metato (IT)  
 (54) Darń mieszana i sposób jej produkcji

B1 (11) **212458** (41) 2007 02 05  
 (51) **E01C 23/01** (2006.01)  
 (21) 376279 (22) 2005 07 25  
 (72) GRABOWSKI WOJCIECH, Poznań (PL); POŻARYCKI ANDRZEJ, Poznań (PL)  
 (73) POLITECHNIKA POZNAŃSKA, Poznań (PL)  
 (54) Sposób wykonania wielkowymiarowej próbki nawierzchni asfaltowej

B1 (11) **212465** (41) 2007 12 10  
 (51) **E01H 5/09** (2006.01)  
 (21) 379844 (22) 2006 06 05  
 (72) SYNOWIECKI MAREK, Siedliska Bogusz (PL)  
 (73) ANIOŁ KAZIMIERZ PRZEDSIĘBIORSTWO PRODUKCYJNO-USŁUGOWO-HANDLOWE AKPIL, Piłzno (PL)  
 (54) Urządzenie do odśnieżania

B1 (11) **212594** (41) 2008 03 03  
 (51) **E04B 1/80** (2006.01)  
**E04B 1/76** (2006.01)  
**E04C 2/38** (2006.01)  
**E04C 2/30** (2006.01)  
**E04F 13/08** (2006.01)  
**E04B 1/48** (2006.01)  
 (21) 380467 (22) 2006 08 21  
 (72) FREJOWSKI FRYDERYK, Tychy (PL); PRZYWARA JAN, Świętochłowice (PL)

(73) JACOB SPÓŁKA Z OGRANICZONĄ ODPOWIEDZIALNOŚCIĄ,  
Katowice (PL)  
(54) Sposób ocieplania ścian budynków i izolacyjna płyta okładzinowa

B1 (11) **212485** (41) 2007 08 06

(51) **E04H 17/24** (2006.01)  
**E04H 17/02** (2006.01)  
**E04H 17/08** (2006.01)  
**E04H 17/10** (2006.01)  
**E04H 17/16** (2006.01)

(21) 380278 (22) 2006 07 21

(23) 2006 01 24 BUDMA 2006

(72) WIŚNIEWSKI ANDRZEJ, Wielogłowy (PL); WIŚNIEWSKI  
TADEUSZ, Ubiad (PL)

(73) WIŚNIEWSKI ANDRZEJ FIRMA PRODUKCYJNO-HANDLOWO-  
USŁUGOWA WIŚNIEWSKI, Wielogłowy (PL)

(54) System łączenia przęseł i słupków ogrodzeniowych

B1 (11) **212492** (41) 2005 09 19

(51) **E06B 3/54** (2006.01)  
**E04B 2/88** (2006.01)  
**E04F 11/18** (2006.01)

(21) 373902 (22) 2003 06 18

(30) 02/07540 2002 06 19 FR

(86) 2003 06 18 PCT/FR03/01853

(87) 2003 12 31 WO04/001171

(72) LE BOT PIERRE, Toulouse (FR); NUGUE JEAN-CLÉMENT,  
Courbevoie (FR)

(73) Saint-Gobain Glass France, Courbevoie (FR)

(54) System mocowania płyty z kruchego materiału i zastosowanie  
systemu mocowania płyty z kruchego materiału

B1 (11) **212588** (41) 2008 02 04

(51) **E21C 27/00** (2006.01)  
**E21D 9/00** (2006.01)  
**E21D 9/12** (2006.01)

(21) 380345 (22) 2006 07 31

(72) STERNADEL JERZY, Jastrzębie Zdrój (PL); PLUTECKI JACEK,  
Cieszyn (PL); LASEK ŁUKASZ, Rybnik (PL); KUBACZKA CZESŁAW,  
Dębowiec (PL); REMISZEWSKI LUDWIK, Jastrzębie Zdrój (PL)

(73) STERNADEL JERZY, Jastrzębie Zdrój (PL); PLUTECKI JACEK,  
Cieszyn (PL); LASEK ŁUKASZ, Rybnik (PL); KUBACZKA CZESŁAW,  
Dębowiec (PL); REMISZEWSKI LUDWIK, Jastrzębie Zdrój (PL)

(54) Sposób urabiania i odstawy urobku w dowolnym wyrobisku gór-  
niczym oraz zespół wierząco-ładujący do realizacji tego sposobu

B1 (11) **212590** (41) 2008 07 21

(51) **E21C 35/18** (2006.01)  
**E21C 35/12** (2006.01)  
**E21C 35/00** (2006.01)

(21) 384579 (22) 2006 05 19

(30) 2005203762 2005 08 22 AU

(86) 2006 05 19 PCT/SE06/00585

(87) 2007 03 01 WO07/024171

(72) WEAVER STEVEN, Fletcher (AU)

(73) SANDVIK INTELLECTUAL PROPERTY AB, Sandviken (SE)

(54) Obrotowy nóż wrębowy oraz sposób użycia obrotowego noża  
wrębowego w górnictwie

B1 (11) **212589** (41) 2008 04 28

(51) **E21C 35/187** (2006.01)  
**E21C 35/22** (2006.01)

(21) 380876 (22) 2006 10 20

(72) KARAŻNIEWICZ KRZYSZTOF, Stargard Szczeciński (PL)

(73) KARAŻNIEWICZ AGATA WERONIKA, Stargard Szczeciński (PL)

(54) Szczelinowa dysza zraszająca, zwłaszcza do odpylania wyrobisk  
górnictwa

B1 (11) **212533** (41) 2009 05 25

(51) **E21D 11/15** (2006.01)

(21) 383793 (22) 2007 11 16

(72) FILIPEK MARIAN, Katowice (PL); WIT WŁODZIMIERZ, Katowice  
(PL)

(73) CARBOMASZ SPÓŁKA Z OGRANICZONĄ  
ODPOWIEDZIALNOŚCIĄ, Katowice (PL)

(54) Górnicza siatka okładzinowa przeciwzsuwna z luką bezprętową

B1 (11) **212532** (41) 2009 07 06

(51) **E21D 11/15** (2006.01)

(21) 384143 (22) 2007 12 24

(72) FILIPEK MARIAN, Katowice (PL); WIT WŁODZIMIERZ,  
Katowice (PL)

(73) PRZEDSIĘBIORSTWO CARBOMASZ SPÓŁKA Z OGRANICZONĄ  
ODPOWIEDZIALNOŚCIĄ, Katowice (PL)

(54) Górnicza siatka okładzinowa łańcuchowa dwuzaczepowa

B1 (11) **212582** (41) 2007 11 26

(51) **E21D 15/44** (2006.01)  
**F16J 15/56** (2006.01)

(21) 382596 (22) 2007 06 06

(72) CIESIELSKI TADEUSZ, Tarnowskie Góry (PL); DOMBROT  
ANDRZEJ, Katowice (PL); JODŁOWSKI ZDZIŚLAW, Gliwice (PL);  
JANY KRYSZTOF, Nakło (PL); KACZMARCZYK MICHAŁ, Tarnowskie  
Góry (PL); KOCIUMAKA MAREK, Gliwice (PL); MIELCZAREK  
TOMASZ, Zabrze (PL); NYCZ PAWEŁ, Tarnowskie Góry (PL); PŁONKA  
ZBIGNIEW, Gliwice (PL); WENCEL HENRYK, Pyskowice (PL); WSUŁ  
MARIAN, Zabrze (PL)

(73) DOZUT-TAGOR SPÓŁKA Z OGRANICZONĄ  
ODPOWIEDZIALNOŚCIĄ, Zabrze (PL)

(54) Stojak hydrauliczny

B1 (11) **212534** (41) 2009 03 02

(51) **E21D 21/00** (2006.01)

(21) 383180 (22) 2007 08 22

(72) GOŁASZEWSKI ANTONI, Katowice (PL); STYRYLSKI JANUSZ,  
Katowice (PL); ŻĄDŁO STANISŁAW, Katowice (PL); CZARNECKI  
JANUSZ, Katowice (PL); GOŁASZEWSKI ARKADIUSZ, Katowice  
(PL); STEG MAREK, Rybnik (PL); ŚMIESZKOŁ ANDRZEJ, Bytom (PL);  
WOJNICKI JAN, Mikołów (PL)

(73) GOŁASZEWSKI ANTONI, Katowice (PL); STYRYLSKI JANUSZ,  
Katowice (PL); ŻĄDŁO STANISŁAW, Katowice (PL); CZARNECKI  
JANUSZ, Katowice (PL); GOŁASZEWSKI ARKADIUSZ, Katowice  
(PL); STEG MAREK, Rybnik (PL); ŚMIESZKOŁ ANDRZEJ, Bytom (PL);  
WOJNICKI JAN, Mikołów (PL)

(54) Kotew górnicza, zwłaszcza kotew urabialna

B1 (11) **212536** (41) 2009 03 02

(51) **E21D 23/00** (2006.01)  
**E21D 23/06** (2006.01)

(21) 383199 (22) 2007 08 27

(72) JENCZMYK DARIUSZ, Piekary Śląskie (PL); GERLICH JACEK,  
Nakło (PL); CIEŚLAK ZBIGNIEW, Tarnowskie Góry (PL); SZYGUŁA  
MAREK, Gliwice (PL); STĘPOR JOACHIM, Gliwice (PL); MAZUREK  
KRZYSZTOF, Knurów (PL); CHLEBEK DANIEL, Hoczew (PL)

(73) INSTYTUT TECHNIKI GÓRNICZEJ KOMAG, Gliwice (PL)

(54) Sekcja obudowy zmechanizowanej

(51) **E21D 23/08** (2006.01)  
**E21D 23/04** (2006.01)

(21) 383199 (22) 2007 08 27

(72) JENCZMYK DARIUSZ, Piekary Śląskie (PL); GERLICH JACEK,  
Nakło (PL); CIEŚLAK ZBIGNIEW, Tarnowskie Góry (PL); SZYGUŁA  
MAREK, Gliwice (PL); STĘPOR JOACHIM, Gliwice (PL); MAZUREK  
KRZYSZTOF, Knurów (PL); CHLEBEK DANIEL, Hoczew (PL)

(73) INSTYTUT TECHNIKI GÓRNICZEJ KOMAG, Gliwice (PL)

(54) Sekcja obudowy zmechanizowanej

(51) **E21D 23/06** (2006.01)  
**E21D 23/08** (2006.01)

(21) 383199 (22) 2007 08 27

(72) JENCZMYK DARIUSZ, Piekary Śląskie (PL); GERLICH JACEK,  
Nakło (PL); CIEŚLAK ZBIGNIEW, Tarnowskie Góry (PL); SZYGUŁA  
MAREK, Gliwice (PL); STĘPOR JOACHIM, Gliwice (PL); MAZUREK  
KRZYSZTOF, Knurów (PL); CHLEBEK DANIEL, Hoczew (PL)

(73) INSTYTUT TECHNIKI GÓRNICZEJ KOMAG, Gliwice (PL)

(54) Sekcja obudowy zmechanizowanej

(51) **E21D 23/04** (2006.01)

(21) 383200 (22) 2007 08 27

(72) JENCZMYK DARIUSZ, Piekary Śląskie (PL); GERLICH JACEK, Nakło (PL); CIEŚLAK ZBIGNIEW, Tarnowskie Góry (PL); SZYGUŁA MAREK, Gliwice (PL); STĘPOR JOACHIM, Gliwice (PL); MAZUREK KRZYSZTOF, Knurów (PL); CHLEBEK DANIEL, Hoczew (PL)  
 (73) INSTYTUT TECHNIKI GÓRNICZEJ KOMAG, Gliwice (PL)  
 (54) Zespół blokady sworzni w połączeniach przegubowych głównych zespołów sekcji obudowy zmechanizowanej

B1 (11) **212611** (41) 2008 05 26  
 (51) **E21D 23/06** (2006.01)  
 (21) 383858 (22) 2007 11 23  
 (23) 2007 09 11 Międzynarodowe Targi Górnictwa, Przemysłu Energetycznego i Hutniczego Katowice 2007  
 (72) WOSZEK TADEUSZ, Tarnowskie Góry (PL)  
 (73) FABRYKA ZMECHANIZOWANYCH OBUDÓW ŚCIANOWYCH FAZOS SPÓŁKA AKCYJNA, Tarnowskie Góry (PL)  
 (54) Układ podnoszenia spągnic obudowy

B1 (11) **212453** (41) 2008 12 08  
 (51) **E21F 11/00** (2006.01)  
**E21F 5/00** (2006.01)  
 (21) 382578 (22) 2007 06 04  
 (72) BOCHENEK WOJCIECH, Dąbrowa Górnicza (PL); SKOROPACKI WITALIJ, Katowice (PL); SMOŁA TADEUSZ, Katowice (PL); SZADE ADAM, Katowice (PL); SZOT MARIUSZ, Bytom (PL)  
 (73) GŁÓWNY INSTYTUT GÓRNICZWA, Katowice (PL)  
 (54) Osobisty system bezpieczeństwa górnika

B1 (11) **212592** (41) 2005 05 30  
 (51) **F01C 1/00** (2006.01)  
**F01C 21/02** (2006.01)  
**F02B 55/08** (2006.01)  
 (21) 363135 (22) 2003 11 28  
 (72) CHRZĄSZCZ ZDZISŁAW, Chrzanów (PL)  
 (73) CHRZĄSZCZ JAROMIN, Stężycza (PL)  
 (54) Silnik z wirującym tłokiem, zwłaszcza silnik spalinowy

B1 (11) **212435** (41) 2010 02 15  
 (51) **F03C 2/08** (2006.01)  
**F03C 2/30** (2006.01)  
 (21) 385828 (22) 2008 08 06  
 (72) SIENIAWSKI BOHDAN, Gdańsk (PL); SKORYNKIEWICZ SŁAWOMIR, Gdańsk (PL)  
 (73) SIENIAWSKI BOHDAN PROJEKTOWANIE MASZYN, Gdańsk (PL); SKORYNKIEWICZ SŁAWOMIR PROJEKTOWANIE TECHNICZNE, Gdańsk (PL)  
 (54) Silnik hydrauliczny obiegowo-krzywkowy

B1 (11) **212438** (41) 2010 01 18  
 (51) **F04B 43/00** (2006.01)  
**F04B 45/00** (2006.01)  
**F04B 43/12** (2006.01)  
**F04B 45/08** (2006.01)  
 (21) 385631 (22) 2008 07 09  
 (72) KUBICA KRYSZTIAN, Wrocław (PL); SADOWSKI PRZEMYSŁAW, Nysa (PL)  
 (73) POLITECHNIKA WROCŁAWSKA, Wrocław (PL)  
 (54) Pompa perystaltyczna

B1 (11) **212505** (41) 2010 03 29  
 (51) **F04D 29/28** (2006.01)  
**F04D 29/38** (2006.01)  
 (21) 386135 (22) 2008 09 23  
 (72) SKRZYPACZ JANUSZ, Świdnica (PL)  
 (73) POLITECHNIKA WROCŁAWSKA, Wrocław (PL)  
 (54) Wirnik pompy wirowej

B1 (11) **212574** (41) 2010 06 21  
 (51) **F04D 29/44** (2006.01)  
**F04D 29/18** (2006.01)  
 (21) 386802 (22) 2008 12 15  
 (72) PLUTECKI WOJCIECH, Wrocław (PL)  
 (73) GRUPA POWEN-WAFAPOMP SPÓŁKA AKCYJNA, Warszawa (PL)  
 (54) Kierownica odśrodkowo-dośrodkowa pompy wirowej

B1 (11) **212439** (41) 2010 05 10  
 (51) **F16C 33/80** (2006.01)  
**F16C 33/82** (2006.01)  
**F16J 15/43** (2006.01)  
**F16J 15/447** (2006.01)  
 (21) 386360 (22) 2008 10 27  
 (72) OCHOŃSKI WŁODZIMIERZ, Kraków (PL)  
 (73) AKADEMIA GÓRNICZO-HUTNICZA IM. STANISŁAWA STASZICA, Kraków (PL)  
 (54) Hybrydowe uszczelnienie ochronne dla łożyska tocznego

B1 (11) **212550** (41) 2007 10 15  
 (51) **F16J 15/18** (2006.01)  
**G01L 9/00** (2006.01)  
 (21) 379431 (22) 2006 04 10  
 (72) WINOWIECKI MARIAN, Stare Pole (PL); KRZYŚLAK PIOTR, Mosina (PL)  
 (73) WINOWIECKI MARIAN, Stare Pole (PL); KRZYŚLAK PIOTR, Mosina (PL)  
 (54) Uszczelnienie przepływowe w maszynie przepływowej oraz sposób diagnozowania uszczelnienia przepływowego zwłaszcza w maszynie przepływowej

B1 (11) **212538** (41) 2008 05 26  
 (51) **F16J 15/34** (2006.01)  
 (21) 381037 (22) 2006 11 12  
 (72) DOBOSZ ROMAN, Bielsko-Biała (PL); DUŻNIAK MIROSŁAW, Kozy (PL); KUDER STEFAN, Janowice (PL); LASEK JAROSŁAW, Bielsko-Biała (PL); WAWAK JAN, Bielsko-Biała (PL)  
 (73) ANGA USZCZELNIENIA MECHANICZNE SPÓŁKA Z OGRANICZONĄ ODPOWIEDZIALNOŚCIĄ, Kozy (PL)  
 (54) Pierścień ślizgowy

B1 (11) **212440** (41) 2010 03 15  
 (51) **F16K 17/04** (2006.01)  
**F16K 25/00** (2006.01)  
**E21D 15/44** (2006.01)  
**E21D 15/51** (2006.01)  
 (21) 388943 (22) 2009 09 01  
 (30) 102008045419.2 2008 09 02 DE  
 (72) REUTER MARTIN, Dachau (DE)  
 (73) MARCO SYSTEMANALYSE UND ENTWICKLUNG GmbH, Dachau (DE)  
 (54) Zawór, zwłaszcza zawór ograniczający ciśnienie

B1 (11) **212621** (41) 2010 11 08  
 (51) **F16L 23/00** (2006.01)  
**F16L 19/02** (2006.01)  
 (21) 387908 (22) 2009 04 30  
 (72) SPYRA CZESŁAW, Mikołów (PL); RYDAROWSKI HENRYK, Gliwice (PL); JAŚNIOK MIROSŁAW, Ruda Śląska (PL)  
 (73) SPYRA PRIMO POLAND SPÓŁKA Z OGRANICZONĄ ODPOWIEDZIALNOŚCIĄ, Mikołów (PL)  
 (54) Rura sztywne

B1 (11) **212450** (41) 2011 07 18  
 (51) **F16L 27/12** (2006.01)  
**F16L 51/00** (2006.01)  
 (21) 393599 (22) 2009 06 05

(30) 102008002926.2-2 2008 07 01 DE  
 (86) 2009 06 05 PCT/EP09/56966  
 (87) 2010 01 07 WO10/000563  
 (72) WEINHOLD KARL, Neuss (DE)  
 (73) WEINHOLD KARL, Neuss (DE)  
 (54) Urządzenie do łączenia przewodów rurowych, zwłaszcza rurociągów wysokiego ciśnienia

B1 (11) **212471** (41) 2009 06 08  
 (51) **F16M 11/00** (2006.01)  
**B23Q 11/10** (2006.01)  
**B23B 39/00** (2006.01)  
 (21) 383912 (22) 2007 11 29  
 (72) ZBROWSKI ANDRZEJ, Radom (PL)  
 (73) INSTYTUT TECHNOLOGII EKSPLOATACJI PAŃSTWOWY INSTYTUT BADAWCZY, Radom (PL)  
 (54) Statyw zwłaszcza do zamocowania oczyszczającej głowicy pneumatycznej

B1 (11) **212525** (41) 2007 07 09  
 (51) **F23G 7/10** (2006.01)  
**F24H 1/22** (2006.01)  
 (21) 381540 (22) 2007 01 17  
 (72) GRALAK JAN, Klotyldzin (PL); WOJTYSZYN MACIEJ, Mieścisko (PL); KOWALCZYK KRZYSZTOF, Kościelniki Dolne (PL)  
 (73) GRALAK JAN GRAJAN ZAKŁAD PRODUKCYJNO-USŁUGOWO-HANDLOWY, Klotyldzin (PL)  
 (54) Sposób podawania i spalania słomy uformowanej w baloty i urządzenie do realizacji tego sposobu

B1 (11) **212469** (41) 2007 10 01  
 (51) **F24D 3/10** (2006.01)  
**F24H 9/12** (2006.01)  
 (21) 379307 (22) 2006 03 27  
 (72) GORGIEL JAN, Wolsztyn (PL)  
 (73) GORGIEL JAN, Wolsztyn (PL)  
 (54) Rozdzielacz cieczy i sposób wytwarzania rozdzielacza cieczy

B1 (11) **212562** (41) 2010 05 24  
 (51) **G01B 5/20** (2006.01)  
**G01B 7/28** (2006.01)  
 (21) 386532 (22) 2008 11 17  
 (72) JERMAK CZESŁAW JANUSZ, Poznań (PL)  
 (73) POLITECHNIKA POZNAŃSKA, Poznań (PL)  
 (54) Urządzenie do pomiaru odchyłki okrągłości części typu tuleja

B1 (11) **212560** (41) 2010 01 04  
 (51) **G01C 23/00** (2006.01)  
 (21) 385486 (22) 2008 06 21  
 (72) STATECZNY ANDRZEJ, Gdynia (PL); KAZIMIERSKI WITOLD, Szczecin (PL)  
 (73) AKADEMIA MORSKA W SZCZECINIE, Szczecin (PL)  
 (54) Sposób i układ wyznaczania wektora ruchu śledzonych obiektów

B1 (11) **212527** (41) 2008 07 21  
 (51) **G01F 7/00** (2006.01)  
**G01F 15/00** (2006.01)  
 (21) 381524 (22) 2007 01 15  
 (72) FILA ANTONI, Czernin (PL)  
 (73) FILA ANTONI POLSKA FABRYKA WODOMIERZY I CIEPŁOMIERZY FILA, Sztum (PL)  
 (54) Zestaw pomiarowy przepływu płynu oraz sposób wytwarzania zestawu pomiarowego przepływu płynu

B1 (11) **212552** (41) 2008 07 21  
 (51) **G01N 11/14** (2006.01)  
 (21) 382321 (22) 2007 04 27

(72) WIŚNIEWSKI ROLAND, Warszawa (PL); WILCZYŃSKA-KITOWSKA TERESA, Warszawa (PL)  
 (73) NARODOWE CENTRUM BADAŃ JĄDROWYCH, Otwock (PL)  
 (54) Reometr wysokociśnieniowy

B1 (11) **212604** (41) 2009 06 22  
 (51) **G01N 17/00** (2006.01)  
**G01N 33/20** (2006.01)  
**G01N 3/06** (2006.01)  
 (21) 384067 (22) 2007 12 17  
 (72) WYPYCH WALDEMAR, Gdynia (PL); ŚWIĄTEK KRZYSZTOF, Reda (PL); JURCZAK WOJCIECH, Rumia (PL); MICHALSKI WALDEMAR, Gdańsk (PL); BRUSKI STANISŁAW, Gdynia (PL)  
 (73) AKADEMIA MARYNARKI WOJENNEJ IM. BOHATERÓW WESTERPLATTE, Gdynia (PL)  
 (54) Sposób i urządzenie do wykonywania badań odkształceń i pełzania materiałów w środowisku o podwyższonej agresywności korozyjnej

B1 (11) **212556** (41) 2005 05 02  
 (51) **G01N 21/90** (2006.01)  
 (21) 369543 (22) 2002 11 18  
 (30) 1019382 2001 11 16 NL  
 (86) 2002 11 18 PCT/NL02/00749  
 (87) 2003 05 22 WO03/042672  
 (72) AKKERMAN JENSEN PETER, Huizen (NL); VAN DER MEER DAN, Delft (NL); DE WIT JILLES, Delft (NL); ENDTZ FREDERIK NICO, Rotterdam (NL); VAN DE STADT AREND, Huizen (NL); LANDMAN BERNARDUS CORNELIS JOHANNES, Boskoop (NL)  
 (73) HEINEKEN TECHNICAL SERVICES B.V., Amsterdam (NL)  
 (54) Urządzenie do badania pojemnika wypełnionego ciekłym produktem

B1 (11) **212628** (41) 2011 05 09  
 (51) **G01N 29/14** (2006.01)  
**G01H 11/08** (2006.01)  
**G01M 19/00** (2006.01)  
 (21) 389391 (22) 2009 10 28  
 (72) TRĄMPCZYŃSKI WIESŁAW, Piaseczno (PL); ŚWIT GRZEGORZ, Bilcza (PL); GOŁASKI LESZEK, Kielce (PL); GOSZCZYŃSKA BARBARA, Kielce (PL); KANJI ONO, Los Angeles (US)  
 (73) POLITECHNIKA ŚWIĘTOKRZYSKA, Kielce (PL)  
 (54) Układ do diagnozowania stanu technicznego, betonowych konstrukcji zbrojonych i sprężonych

B1 (11) **212502** (41) 2010 04 12  
 (51) **G01R 21/133** (2006.01)  
 (21) 386165 (22) 2008 09 29  
 (72) KOLANKO JERZY, Wrocław (PL)  
 (73) POLITECHNIKA WROCŁAWSKA, Wrocław (PL)  
 (54) Sposób pomiaru mocy elektrycznej biernej

B1 (11) **212459** (41) 2007 08 20  
 (51) **G01T 1/208** (2006.01)  
 (21) 378974 (22) 2006 02 14  
 (72) MACHAJ BRONISŁAW, Warszawa (PL); BARTAK JAKUB, Warszawa (PL)  
 (73) INSTYTUT CHEMII I TECHNIKI JĄDROWEJ, Warszawa (PL)  
 (54) Detektor do pomiaru stężenia produktów rozpadu radonu w powietrzu

B1 (11) **212488** (41) 2009 09 28  
 (51) **G04B 19/00** (2006.01)  
**G04B 19/20** (2006.01)  
**G04G 9/02** (2006.01)  
 (21) 384702 (22) 2008 03 14  
 (72) BITNER PIOTR, Warszawa (PL)



(73) BITNER PIOTR, Warszawa (PL)  
 (54) Sposób wyświetlania czasu i zegar do wyświetlania czasu

B1 (11) **212477** (41) 2006 01 23  
 (51) **G06Q 40/00** (2006.01)  
**G07F 19/00** (2006.01)  
 (21) 377050 (22) 2003 12 15  
 (30) 60/433,888 2002 12 16 US  
 60/433,889 2002 12 16 US  
 (86) 2003 12 15 PCT/US03/39968  
 (87) 2004 07 15 WO04/059419  
 (72) JOHNSON MICHAEL S., Akron (US); HARTY MICHAEL, North Canton (US); GRAEF H. THOMAS, Bolivar (US); PERITT JONATHAN M., North Canton (US); KONTOR KENNETH, Chesterland (US)  
 (73) DIEBOLD, INCORPORATED, North Canton (US)  
 (54) Moduł wydający dla urządzenia do automatycznego przeprowadzania transakcji bankowych

B1 (11) **212577** (41) 2006 04 03  
 (51) **G07D 11/00** (2006.01)  
**B65H 3/06** (2006.01)  
**B65H 3/52** (2006.01)  
 (21) 378393 (22) 2004 03 09  
 (30) 60/453,146 2003 03 10 US  
 (86) 2004 03 09 PCT/US04/07211  
 (87) 2004 09 23 WO04/081884  
 (72) GRAEF HARRY THOMAS, Bolivar (US); KONTOR KENNETH, Chesterland (US); HARTY MICHAEL, North Canton (US); JONES BRIAN, Navarre (US)  
 (73) DIEBOLD, INCORPORATED, North Canton (US)  
 (54) Urządzenie do automatycznego przeprowadzania transakcji bankowych

B1 (11) **212626** (41) 2010 07 19  
 (51) **G09B 9/042** (2006.01)  
**G01M 17/007** (2006.01)  
**A61B 5/18** (2006.01)  
 (21) 390415 (22) 2010 02 10  
 (72) STAŃCZYK TOMASZ L., Kielce (PL); JURECKI RAFAŁ S., Kielce (PL); JAŚKIEWICZ MAREK, Kielce (PL); ZUSKA ANDRZEJ, Mieronice (PL); KAREDAŁ MICHAŁ, Kielce (PL)  
 (73) POLITECHNIKA ŚWIĘTOKRZYSKA, Kielce (PL)  
 (54) Makieta przeszkody, zwłaszcza wielkogabarytowa, do badania zachowań kierowców

B1 (11) **212541** (41) 2007 08 06  
 (51) **G09F 23/06** (2006.01)  
**G07D 9/02** (2006.01)  
 (21) 378861 (22) 2006 02 01  
 (72) BEYGER KRZYSZTOF, Piaseczno (PL)  
 (73) BEYGER KRZYSZTOF, Piaseczno (PL)  
 (54) Bilonownica

B1 (11) **212601** (41) 2009 09 28  
 (51) **H01M 2/14** (2006.01)  
**H01M 6/02** (2006.01)  
 (21) 384761 (22) 2008 03 21  
 (72) LEWANDOWSKI ANDRZEJ, Poznań (PL)  
 (73) POLITECHNIKA POZNAŃSKA, Poznań (PL)  
 (54) Sposób wytwarzania ogniwa elektrochemicznego

B1 (11) **212571** (41) 2011 06 06  
 (51) **H02B 1/21** (2006.01)  
**H02B 1/32** (2006.01)  
 (62) 384178  
 (21) 393450 (22) 2007 12 28  
 (72) JUREK TOMASZ, Bielsko-Biała (PL)

(73) GENERAL ELECTRIC COMPANY, Schenectady (US)  
 (54) Tablica rozdzielcza

B1 (11) **212569** (41) 2010 06 07  
 (51) **H05H 1/36** (2006.01)  
**H01L 21/30** (2006.01)  
 (21) 386664 (22) 2008 12 02  
 (72) KAZIMIERSKI PIOTR, Łódź (PL); TYCZKOWSKI JACEK, Łódź (PL); ZIELIŃSKI JAKUB, Łódź (PL)  
 (73) POLITECHNIKA ŁÓDZKA, Łódź (PL)  
 (54) Elektrodowy reaktor mikroplazmowy do obróbki powierzchni za pomocą nierównowagowej, niskotemperaturowej plazmy generowanej przy ciśnieniu atmosferycznym

INDEKS UDZIELONYCH PATENTÓW,  
 WEDŁUG SYMBOLI MKP

Symbol MKP	Nr patentu	Symbol MKP	Nr patentu
1	2	1	2
<b>A01C 5/06</b> (2006.01)	212614	<b>A61B 5/18</b> (2006.01)	212626*
<b>A01D 65/02</b> (2006.01)	212478	<b>A61F 5/04</b> (2006.01)	212474*
<b>A01G 1/04</b> (2006.01)	212448	<b>A61F 2/56</b> (2006.01)	212468
<b>A01H 1/02</b> (2006.01)	212433*	<b>A61F 9/02</b> (2006.01)	212472
<b>A01J 5/00</b> (2006.01)	212528	<b>A61K 8/06</b> (2006.01)	212436
<b>A01J 7/00</b> (2006.01)	212528*	<b>A61K 8/42</b> (2006.01)	212436*
<b>A01K 67/033</b> (2006.01)	212617	<b>A61K 8/46</b> (2006.01)	212436*
<b>A01N 37/10</b> (2006.01)	212625	<b>A61K 8/92</b> (2006.01)	212436*
<b>A01N 41/10</b> (2006.01)	212625*	<b>A61K 9/107</b> (2006.01)	212436*
<b>A01N 43/40</b> (2006.01)	212625*	<b>A61K 9/16</b> (2006.01)	212531
<b>A01N 43/54</b> (2006.01)	212625*	<b>A61K 38/09</b> (2006.01)	212531*
<b>A01N 43/56</b> (2006.01)	212625*	<b>A61K 47/34</b> (2006.01)	212531*
<b>A01N 43/66</b> (2006.01)	212625*	<b>A61K 9/51</b> (2006.01)	212567
<b>A01N 47/36</b> (2006.01)	212625*	<b>A61K 9/66</b> (2006.01)	212567*
<b>A01N 43/80</b> (2006.01)	212597*	<b>A61K 35/12</b> (2006.01)	212567*
<b>A01N 43/88</b> (2006.01)	212598*	<b>A61K 31/337</b> (2006.01)	212612
<b>A01P 13/00</b> (2006.01)	212625*	<b>A61K 31/401</b> (2006.01)	212479
<b>A21D 8/04</b> (2006.01)	212476	<b>A61K 31/198</b> (2006.01)	212479*
<b>A21D 2/36</b> (2006.01)	212476*	<b>A61K 31/455</b> (2006.01)	212479*
<b>A21D 15/04</b> (2006.01)	212476*	<b>A61K 31/375</b> (2006.01)	212479*
<b>A21D 13/08</b> (2006.01)	212481	<b>A61K 31/445</b> (2006.01)	212584
<b>A22C 13/00</b> (2006.01)	212555	<b>A61K 31/496</b> (2006.01)	212457
<b>A23G 1/32</b> (2006.01)	212482	<b>A61K 31/573</b> (2006.01)	212457*
<b>A23G 7/02</b> (2006.01)	212434	<b>A61K 9/08</b> (2006.01)	212457*
<b>A23J 1/08</b> (2006.01)	212529*	<b>A61K 31/662</b> (2006.01)	212609
<b>A23L 1/212</b> (2006.01)	212586	<b>A61K 31/13</b> (2006.01)	212609*
<b>A23L 1/214</b> (2006.01)	212586*	<b>A61K 31/4439</b> (2006.01)	212566
<b>A23L 1/216</b> (2006.01)	212586*	<b>A61K 31/7068</b> (2006.01)	212603
<b>A23L 1/217</b> (2006.01)	212586*	<b>A61K 39/00</b> (2006.01)	212483
<b>A23L 1/0522</b> (2006.01)	212602	<b>A61K 9/00</b> (2006.01)	212483*
<b>A23L 1/39</b> (2006.01)	212602*	<b>A61K 38/00</b> (2006.01)	212483*
<b>A23L 1/236</b> (2006.01)	212599*	<b>A61K 31/437</b> (2006.01)	212494*
<b>A47B 13/16</b> (2006.01)	212546	<b>A61K 31/4164</b> (2006.01)	212494*
<b>A47B 57/00</b> (2006.01)	212455	<b>A61K 31/165</b> (2006.01)	212494*
<b>A47B 83/00</b> (2006.01)	212530	<b>A61K 31/4433</b> (2006.01)	212616*
<b>A47F 1/04</b> (2006.01)	212455*	<b>A61K 31/4412</b> (2006.01)	212616*
<b>A47F 1/12</b> (2006.01)	212455*	<b>A61K 31/497</b> (2006.01)	212616*
<b>A47L 5/38</b> (2006.01)	212437	<b>A61K 31/351</b> (2006.01)	212616*
<b>A61B 17/60</b> (2006.01)	212474	<b>A61K 31/415</b> (2006.01)	212581*
<b>A61B 19/08</b> (2006.01)	212493	<b>A61K 31/4178</b> (2006.01)	212581*
<b>A61B 19/10</b> (2006.01)	212493*	<b>A61K 31/425</b> (2006.01)	212545*

\*) Patent oznaczony więcej niż jednym symbolem klasyfikacyjnym. Ogłoszenie dotyczące tego patentu można znaleźć pod symbolem klasyfikacyjnym odpowiadającym numerowi bez gwiazdki.

1	2	1	2	1	2	1	2
A61K 39/395 (2006.01)	212480*	B26D 1/15 (2006.01)	212462	C07C 47/00 (2006.01)	212514	C07K 17/08 (2006.01)	212473*
A61K 38/38 (2006.01)	212529*	B28B 7/00 (2006.01)	212548	C07C 47/267 (2006.01)	212514*	C07K 14/38 (2006.01)	212473*
A61K 38/46 (2006.01)	212529*	B28B 1/14 (2006.01)	212548*	C07C 45/29 (2006.01)	212514*	C07K 1/14 (2006.01)	212529*
A61L 15/28 (2006.01)	212576	B32B 27/34 (2006.01)	212555*	C07C 211/63 (2006.01)	212445	C07K 14/465 (2006.01)	212529*
A61L 15/32 (2006.01)	212576*	B32B 11/10 (2006.01)	212449	C07C 211/63 (2006.01)	212444	C08C 19/00 (2006.01)	212496
A61L 24/10 (2006.01)	212576*	B32B 17/06 (2006.01)	212585	C07C 215/40 (2006.01)	212629	C08F 2/02 (2006.01)	212500
A61L 27/44 (2006.01)	212620	B32B 11/04 (2006.01)	212585*	C07C 213/08 (2006.01)	212629*	C08F 2/38 (2006.01)	212500*
A61L 9/01 (2006.01)	212583*	B60B 29/00 (2006.01)	212610*	C07C 219/04 (2006.01)	212624	C08F 2/44 (2006.01)	212500*
A61P 5/06 (2006.01)	212531*	B60R 13/02 (2006.01)	212565	C07C 271/10 (2006.01)	212624*	C08F 220/34 (2006.01)	212500*
A61P 15/00 (2006.01)	212531*	B60R 21/239 (2006.01)	212619	C07C 269/06 (2006.01)	212624*	C08F 2/06 (2006.01)	212558
A61P 35/00 (2006.01)	212567*	B61F 5/52 (2006.01)	212568	C07C 237/06 (2006.01)	212623	C08F 220/18 (2006.01)	212558*
A61P 35/00 (2006.01)	212612*	B61F 3/02 (2006.01)	212568*	C07C 211/62 (2006.01)	212623*	C08F 2/30 (2006.01)	212506
A61P 3/06 (2006.01)	212479*	B61G 11/08 (2006.01)	212572	C07C 237/06 (2006.01)	212622	C08F 2/32 (2006.01)	212506*
A61P 25/28 (2006.01)	212584*	B62B 9/08 (2006.01)	212443	C07C 211/62 (2006.01)	212622*	C08F 2/56 (2006.01)	212506*
A61P 27/16 (2006.01)	212457*	B62D 57/024 (2006.01)	212554	C07C 319/18 (2006.01)	212491	C08F 220/26 (2006.01)	212516
A61P 35/00 (2006.01)	212609*	B62L 1/06 (2006.01)	212443*	C07C 319/20 (2006.01)	212491*	C08F 6/02 (2006.01)	212516*
A61P 7/02 (2006.01)	212566*	B63H 21/02 (2006.01)	212456	C07C 323/60 (2006.01)	212491*	C08F 220/34 (2006.01)	212515
A61P 25/28 (2006.01)	212603*	B63J 99/00 (2009.01)	212456*	C07C 233/65 (2006.01)	212494*	C08F 8/32 (2006.01)	212515*
A61P 3/04 (2006.01)	212616*	B65B 25/16 (2006.01)	212476*	C07C 43/20 (2006.01)	212616*	C08F 220/34 (2006.01)	212518
A61P 9/12 (2006.01)	212581*	B65B 1/00 (2006.01)	212605	C07C 211/62 (2006.01)	212573*	C08F 8/32 (2006.01)	212518*
A61P 27/06 (2006.01)	212581*	B65B 1/00 (2006.01)	212606	C07C 45/00 (2006.01)	212627*	C08G 18/00 (2006.01)	212617*
A61P 21/02 (2006.01)	212581*	B65B 1/00 (2006.01)	212608	C07C 49/00 (2006.01)	212627*	C08G 18/30 (2006.01)	212467
A61P 25/32 (2006.01)	212581*	B65B 1/12 (2006.01)	212607	C07C 45/00 (2006.01)	212630*	C08G 59/14 (2006.01)	212632
A61P 25/36 (2006.01)	212581*	B65B 1/28 (2006.01)	212615	C07C 49/00 (2006.01)	212630*	C08G 59/50 (2006.01)	212632*
A61P 1/12 (2006.01)	212581*	B65D 21/04 (2006.01)	212540	C07C 45/00 (2006.01)	212618*	C08G 61/02 (2006.01)	212466
A61P 29/00 (2006.01)	212581*	B65D 6/18 (2006.01)	212540*	C07C 49/00 (2006.01)	212618*	C08G 77/08 (2006.01)	212466*
A61P 35/00 (2006.01)	212545*	B65G 65/46 (2006.01)	212606*	C07D 209/42 (2006.01)	212544*	C08G 77/38 (2006.01)	212466*
A61P 35/00 (2006.01)	212447*	B65G 53/40 (2006.01)	212608*	C07D 231/44 (2006.01)	212491*	C08G 65/26 (2006.01)	212490
A61P 35/00 (2006.01)	212442*	B65G 45/12 (2006.01)	212615*	C07D 207/26 (2006.01)	212470	C08G 65/28 (2006.01)	212490*
A62B 1/14 (2006.01)	212484	B65H 3/06 (2006.01)	212577*	C07D 207/46 (2006.01)	212575	C08G 65/26 (2006.01)	212551
A62B 5/00 (2006.01)	212484*	B65H 3/52 (2006.01)	212577*	C07D 213/18 (2006.01)	212599	C08G 65/28 (2006.01)	212551*
A62B 35/04 (2006.01)	212484*	C01F 7/02 (2006.01)	212451*	C07D 213/20 (2006.01)	212599*	C08G 77/08 (2006.01)	212486
B01D 71/26 (2006.01)	212620*	C01G 1/02 (2006.01)	212451	C07D 275/06 (2006.01)	212599*	C08G 63/46 (2006.01)	212498*
B01D 67/00 (2006.01)	212620*	C01G 31/02 (2006.01)	212451*	C07D 213/18 (2006.01)	212553	C08G 63/78 (2006.01)	212498*
B01D 69/00 (2006.01)	212620*	C01G 41/02 (2006.01)	212451*	C07D 213/20 (2006.01)	212553*	C08J 5/22 (2006.01)	212620*
B01D 53/00 (2006.01)	212517	C01G 23/047 (2006.01)	212461*	C07D 311/82 (2006.01)	212553*	C08J 3/24 (2006.01)	212558*
B01D 3/14 (2006.01)	212498*	C03C 27/00 (2006.01)	212499	C07D 213/18 (2006.01)	212596	C08J 3/28 (2006.01)	212558*
B01J 8/06 (2006.01)	212446	C03C 27/08 (2006.01)	212499*	C07D 213/20 (2006.01)	212596*	C08J 3/24 (2006.01)	212516*
B01J 20/10 (2006.01)	212583	C04B 35/03 (2006.01)	212580	C07D 233/54 (2006.01)	212494	C08J 3/20 (2006.01)	212632*
B01J 35/04 (2006.01)	212524	C04B 35/106 (2006.01)	212580*	C07D 471/04 (2006.01)	212494*	C08J 5/14 (2006.01)	212504
B01J 23/40 (2006.01)	212524*	C04B 35/64 (2006.01)	212580*	C07D 241/24 (2006.01)	212616	C08J 11/24 (2006.01)	212498
B01J 19/10 (2006.01)	212570*	C04B 35/03 (2006.01)	212579	C07D 213/82 (2006.01)	212616*	C08J 11/26 (2006.01)	212498*
B01J 31/16 (2006.01)	212486*	C04B 35/48 (2006.01)	212579*	C07D 405/10 (2006.01)	212616*	C08J 3/24 (2006.01)	212508*
B01J 31/22 (2006.01)	212486*	C04B 35/64 (2006.01)	212579*	C07D 405/12 (2006.01)	212616*	C08K 5/5419 (2006.01)	212460*
B01J 31/24 (2006.01)	212486*	C07B 57/00 (2006.01)	212544	C07D 253/07 (2006.01)	212509	C08K 5/10 (2006.01)	212506*
B02C 23/12 (2006.01)	212475	C07C 47/04 (2006.01)	212617*	C07D 403/14 (2006.01)	212509*	C08K 3/04 (2006.01)	212518*
B03B 5/66 (2006.01)	212564	C07C 29/153 (2006.01)	212452	C07D 261/14 (2006.01)	212460	C08K 5/46 (2006.01)	212508*
B08B 3/12 (2006.01)	212570	C07C 29/159 (2006.01)	212452*	C07D 275/06 (2006.01)	212597	C08K 3/36 (2006.01)	212508*
B09B 1/00 (2006.01)	212517*	C07C 31/04 (2006.01)	212452*	C07D 291/06 (2006.01)	212598	C08K 3/36 (2006.01)	212507*
B22F 7/06 (2006.01)	212600*	C07C 31/26 (2006.01)	212495	C07D 311/02 (2006.01)	212519	C08K 5/14 (2006.01)	212507*
B23B 27/20 (2006.01)	212600	C07C 29/76 (2006.01)	212495*	C07D 311/30 (2006.01)	212520	C08K 5/11 (2006.01)	212503*
B23B 39/00 (2006.01)	212471*	C07C 29/88 (2006.01)	212495*	C07D 311/30 (2006.01)	212523	C08K 3/36 (2006.01)	212501*
B23C 5/20 (2006.01)	212613	C07C 29/141 (2006.01)	212495*	C07D 311/30 (2006.01)	212522	C08K 7/18 (2006.01)	212501*
B23D 21/04 (2006.01)	212487	C07C 33/035 (2006.01)	212559	C07D 311/30 (2006.01)	212521	C08K 9/04 (2006.01)	212501*
B23D 36/00 (2006.01)	212591	C07C 43/23 (2006.01)	212489	C07D 403/12 (2006.01)	212581	C08L 77/00 (2006.01)	212555*
B23K 9/173 (2006.01)	212547	C07C 215/00 (2006.01)	212489*	C07D 417/06 (2006.01)	212545	C08L 9/02 (2006.01)	212496*
B23K 26/28 (2006.01)	212547*	C07C 47/00 (2006.01)	212511	C07D 493/04 (2006.01)	212545*	C08L 13/00 (2006.01)	212496*
B23K 26/28 (2006.01)	212542	C07C 47/267 (2006.01)	212511*	C07D 487/04 (2006.01)	212447	C08L 83/04 (2006.01)	212486*
B23K 26/28 (2006.01)	212535	C07C 45/29 (2006.01)	212511*	C07D 487/04 (2006.01)	212442	C08L 61/10 (2006.01)	212504*
B23P 19/06 (2006.01)	212610	C07C 47/00 (2006.01)	212512	C07D 311/82 (2006.01)	212464*	C08L 9/02 (2006.01)	212508
B23Q 11/10 (2006.01)	212471*	C07C 47/267 (2006.01)	212512*	C07F 7/18 (2006.01)	212460*	C08L 9/06 (2006.01)	212507
B25B 21/00 (2006.01)	212610*	C07C 45/29 (2006.01)	212512*	C07H 19/048 (2006.01)	212573	C08L 21/00 (2006.01)	212503
B25B 13/10 (2006.01)	212587	C07C 47/00 (2006.01)	212513	C07H 19/10 (2006.01)	212573*	C08L 23/06 (2006.01)	212501
B26D 3/16 (2006.01)	212487*	C07C 47/267 (2006.01)	212513*	C07H 21/04 (2006.01)	212433*	C08L 23/12 (2006.01)	212501*
B26D 5/06 (2006.01)	212591*	C07C 45/29 (2006.01)	212513*	C07K 16/24 (2006.01)	212480	C08L 51/06 (2006.01)	212501*

1	2	1	2
C08L 23/22 (2006.01)	212561	C23C 14/06 (2006.01)	212461*
C08L 17/00 (2006.01)	212561*	C23G 5/00 (2006.01)	212570*
C08L 93/00 (2006.01)	212561*	C23G 5/00 (2006.01)	212441
C09B 57/00 (2006.01)	212553*	D06H 7/00 (2006.01)	212462*
C09B 11/20 (2006.01)	212596*	D06M 11/42 (2006.01)	212578
C09B 11/08 (2006.01)	212464	D06M 13/46 (2006.01)	212578*
C09J 7/00 (2006.01)	212558*	D06N 5/00 (2006.01)	212449*
C09J 133/08 (2006.01)	212558*	E01B 9/68 (2006.01)	212539
C09J 9/00 (2006.01)	212516*	E01C 7/26 (2006.01)	212595*
C09J 133/14 (2006.01)	212515*	E01C 11/24 (2006.01)	212595*
C09J 133/14 (2006.01)	212518*	E01C 13/08 (2006.01)	212454
C09K 21/04 (2006.01)	212585*	E01C 23/01 (2006.01)	212458
C09K 21/14 (2006.01)	212496*	E01H 5/09 (2006.01)	212465
C09K 3/10 (2006.01)	212561*	E04B 5/10 (2006.01)	212449*
C09K 3/14 (2006.01)	212595	E04B 1/70 (2006.01)	212516*
C10G 1/10 (2006.01)	212463	E04B 1/80 (2006.01)	212594
C10J 3/04 (2006.01)	212497	E04B 1/76 (2006.01)	212594*
C10J 3/04 (2006.01)	212557	E04B 1/48 (2006.01)	212594*
C10K 1/00 (2006.01)	212517*	E04B 2/88 (2006.01)	212492*
C10L 3/06 (2006.01)	212517*	E04C 2/38 (2006.01)	212594*
C10L 1/18 (2006.01)	212551*	E04C 2/30 (2006.01)	212594*
C10L 5/04 (2006.01)	212631	E04D 5/10 (2006.01)	212585*
C10L 5/44 (2006.01)	212631*	E04F 13/08 (2006.01)	212594*
C10M 105/40 (2006.01)	212593	E04F 11/18 (2006.01)	212492*
C10M 105/56 (2006.01)	212593*	E04H 17/24 (2006.01)	212485
C11D 17/00 (2006.01)	212563	E04H 17/02 (2006.01)	212485*
C11D 3/04 (2006.01)	212563*	E04H 17/08 (2006.01)	212485*
C11D 1/835 (2006.01)	212578*	E04H 17/10 (2006.01)	212485*
C12C 3/12 (2006.01)	212627	E04H 17/16 (2006.01)	212485*
C12C 3/10 (2006.01)	212627*	E06B 3/54 (2006.01)	212492
C12C 3/00 (2006.01)	212627*	E21C 27/00 (2006.01)	212588
C12C 3/12 (2006.01)	212630	E21C 35/18 (2006.01)	212590
C12C 3/10 (2006.01)	212630*	E21C 35/12 (2006.01)	212590*
C12C 3/00 (2006.01)	212630*	E21C 35/00 (2006.01)	212590*
C12C 3/12 (2006.01)	212618	E21C 35/187 (2006.01)	212589
C12C 3/10 (2006.01)	212618*	E21C 35/22 (2006.01)	212589*
C12C 3/00 (2006.01)	212618*	E21D 9/00 (2006.01)	212588*
C12N 1/14 (2006.01)	212448*	E21D 9/12 (2006.01)	212588*
C12N 15/13 (2006.01)	212480*	E21D 11/15 (2006.01)	212533
C12N 15/63 (2006.01)	212480*	E21D 11/15 (2006.01)	212532
C12N 1/20 (2006.01)	212549	E21D 15/44 (2006.01)	212582
C12N 9/52 (2006.01)	212549*	E21D 21/00 (2006.01)	212534
C12N 9/10 (2006.01)	212473	E21D 23/00 (2006.01)	212536
C12N 11/08 (2006.01)	212473*	E21D 23/06 (2006.01)	212536*
C12N 15/10 (2006.01)	212543	E21D 23/08 (2006.01)	212536*
C12N 15/33 (2006.01)	212543*	E21D 23/04 (2006.01)	212536*
C12N 15/29 (2006.01)	212543*	E21D 23/00 (2006.01)	212537
C12N 15/82 (2006.01)	212433	E21D 23/06 (2006.01)	212537*
C12P 1/02 (2006.01)	212559*	E21D 23/08 (2006.01)	212537*
C12P 7/18 (2006.01)	212559*	E21D 23/04 (2006.01)	212537*
C12P 7/02 (2006.01)	212520*	E21D 23/06 (2006.01)	212611
C12P 7/02 (2006.01)	212523*	E21D 15/44 (2006.01)	212440*
C12P 7/02 (2006.01)	212522*	E21D 15/51 (2006.01)	212440*
C12P 7/02 (2006.01)	212521*	E21F 11/00 (2006.01)	212453
C12P 21/00 (2006.01)	212473*	E21F 5/00 (2006.01)	212453*
C12P 21/00 (2006.01)	212529	F01C 1/00 (2006.01)	212592
C12Q 1/37 (2006.01)	212549*	F01C 21/02 (2006.01)	212592*
C12Q 1/68 (2006.01)	212433*	F02B 55/08 (2006.01)	212592*
C12R 1/01 (2006.01)	212549*	F03C 2/08 (2006.01)	212435
C12R 1/685 (2006.01)	212473*	F03C 2/30 (2006.01)	212435*
C21D 5/00 (2006.01)	212526*	F04B 43/00 (2006.01)	212438
C22C 26/00 (2006.01)	212600*	F04B 45/00 (2006.01)	212438*
C22C 37/10 (2006.01)	212526	F04B 43/12 (2006.01)	212438*
C22C 37/10 (2006.01)	212510	F04B 45/08 (2006.01)	212438*
C23C 14/35 (2006.01)	212461	F04D 29/28 (2006.01)	212505

1	2	1	2
F04D 29/38 (2006.01)	212505*	G01N 17/00 (2006.01)	212604
F04D 29/44 (2006.01)	212574	G01N 33/20 (2006.01)	212604*
F04D 29/18 (2006.01)	212574*	G01N 3/06 (2006.01)	212604*
F16C 3/00 (2006.01)	212605*	G01N 21/90 (2006.01)	212556
F16C 33/80 (2006.01)	212439	G01N 29/14 (2006.01)	212628
F16C 33/82 (2006.01)	212439*	G01R 21/133 (2006.01)	212502
F16F 7/12 (2006.01)	212546*	G01T 1/208 (2006.01)	212459
F16F 7/12 (2006.01)	212572*	G02C 5/00 (2006.01)	212472*
F16J 15/56 (2006.01)	212582*	G02C 5/14 (2006.01)	212472*
F16J 15/43 (2006.01)	212439*	G02C 5/16 (2006.01)	212472*
F16J 15/447 (2006.01)	212439*	G02F 1/35 (2006.01)	212467*
F16J 15/18 (2006.01)	212550	G02F 1/361 (2006.01)	212467*
F16J 15/34 (2006.01)	212538	G04B 19/00 (2006.01)	212488
F16K 17/04 (2006.01)	212440	G04B 19/20 (2006.01)	212488*
F16K 25/00 (2006.01)	212440*	G04G 9/02 (2006.01)	212488*
F16L 23/00 (2006.01)	212621	G06Q 40/00 (2006.01)	212477
F16L 19/02 (2006.01)	212621*	G07D 11/00 (2006.01)	212577
F16L 27/12 (2006.01)	212450	G07D 9/02 (2006.01)	212541*
F16L 51/00 (2006.01)	212450*	G07F 19/00 (2006.01)	212477*
F16M 11/00 (2006.01)	212471	G09B 9/042 (2006.01)	212626
F17C 9/02 (2006.01)	212456*	G09F 23/06 (2006.01)	212541
F23G 7/10 (2006.01)	212525	G10K 11/16 (2006.01)	212528*
F24D 3/10 (2006.01)	212469	G10K 11/16 (2006.01)	212546*
F24H 1/22 (2006.01)	212525*	H01B 13/00 (2006.01)	212605*
F24H 9/12 (2006.01)	212469*	H01B 13/00 (2006.01)	212606*
G01B 5/20 (2006.01)	212562	H01B 13/00 (2006.01)	212608*
G01B 7/28 (2006.01)	212562*	H01B 13/00 (2006.01)	212607*
G01C 23/00 (2006.01)	212560	H01B 13/00 (2006.01)	212615*
G01F 7/00 (2006.01)	212527	H01L 23/15 (2006.01)	212499*
G01F 15/00 (2006.01)	212527*	H01L 21/30 (2006.01)	212569*
G01H 11/08 (2006.01)	212628*	H01M 2/14 (2006.01)	212601
G01L 9/00 (2006.01)	212550*	H01M 6/02 (2006.01)	212601*
G01M 19/00 (2006.01)	212628*	H02B 1/21 (2006.01)	212571
G01M 17/007 (2006.01)	212626*	H02B 1/32 (2006.01)	212571*
G01N 11/14 (2006.01)	212552	H05H 1/36 (2006.01)	212569

INDEKS NUMEROWY  
UDZIELONYCH PATENTÓW

Nr patentu	Symbol MKP	Nr patentu	Symbol MKP
1	2	1	2
212433	C12N 15/82 (2006.01)	212452	C07C 29/153 (2006.01)
212434	A23G 7/02 (2006.01)	212453	E21F 11/00 (2006.01)
212435	F03C 2/08 (2006.01)	212454	E01C 13/08 (2006.01)
212436	A61K 8/06 (2006.01)	212455	A47B 57/00 (2006.01)
212437	A47L 5/38 (2006.01)	212456	B63H 21/02 (2006.01)
212438	F04B 43/00 (2006.01)	212457	A61K 31/496 (2006.01)
212439	F16C 33/80 (2006.01)	212458	E01C 23/01 (2006.01)
212440	F16K 17/04 (2006.01)	212459	G01T 1/208 (2006.01)
212441	C23G 5/00 (2006.01)	212460	C07D 26/14 (2006.01)
212442	C07D 487/04 (2006.01)	212461	C23C 14/35 (2006.01)
212443	B62B 9/08 (2006.01)	212462	B26D 1/15 (2006.01)
212444	C07C 211/63 (2006.01)	212463	C10G 1/10 (2006.01)
212445	C07C 211/63 (2006.01)	212464	C09B 11/08 (2006.01)
212446	B01J 8/06 (2006.01)	212465	E01H 5/09 (2006.01)
212447	C07D 487/04 (2006.01)	212466	C08G 61/02 (2006.01)
212448	A01G 1/04 (2006.01)	212467	C08G 18/30 (2006.01)
212449	B32B 11/10 (2006.01)	212468	A61F 2/56 (2006.01)
212450	F16L 27/12 (2006.01)	212469	F24D 3/10 (2006.01)
212451	C01G 1/02 (2006.01)	212470	C07D 207/26 (2006.01)

1	2
212471	F16M 11/00 (2006.01)
212472	A61F 9/02 (2006.01)
212473	C12N 9/10 (2006.01)
212474	A61B 17/60 (2006.01)
212475	B02C 23/12 (2006.01)
212476	A21D 8/04 (2006.01)
212477	G06Q 40/00 (2006.01)
212478	A01D 65/02 (2006.01)
212479	A61K 31/401 (2006.01)
212480	C07K 16/24 (2006.01)
212481	A21D 13/08 (2006.01)
212482	A23G 1/32 (2006.01)
212483	A61K 39/00 (2006.01)
212484	A62B 1/14 (2006.01)
212485	E04H 17/24 (2006.01)
212486	C08G 77/08 (2006.01)
212487	B23D 21/04 (2006.01)
212488	G04B 19/00 (2006.01)
212489	C07C 43/23 (2006.01)
212490	C08G 65/26 (2006.01)
212491	C07C 319/18 (2006.01)
212492	E06B 3/54 (2006.01)
212493	A61B 19/08 (2006.01)
212494	C07D 233/54 (2006.01)
212495	C07C 31/26 (2006.01)
212496	C08C 19/00 (2006.01)
212497	C10J 3/04 (2006.01)
212498	C08J 11/24 (2006.01)
212499	C03C 27/00 (2006.01)
212500	C08F 2/02 (2006.01)
212501	C08L 23/06 (2006.01)
212502	G01R 21/133 (2006.01)
212503	C08L 21/00 (2006.01)
212504	C08J 5/14 (2006.01)
212505	F04D 29/28 (2006.01)
212506	C08F 2/30 (2006.01)
212507	C08L 9/06 (2006.01)
212508	C08L 9/02 (2006.01)
212509	C07D 253/07 (2006.01)
212510	C22C 37/10 (2006.01)
212511	C07C 47/00 (2006.01)
212512	C07C 47/00 (2006.01)
212513	C07C 47/00 (2006.01)
212514	C07C 47/00 (2006.01)
212515	C08F 220/34 (2006.01)
212516	C08F 220/26 (2006.01)
212517	B01D 53/00 (2006.01)
212518	C08F 220/34 (2006.01)
212519	C07D 311/02 (2006.01)
212520	C07D 311/30 (2006.01)
212521	C07D 311/30 (2006.01)
212522	C07D 311/30 (2006.01)
212523	C07D 311/30 (2006.01)
212524	B01J 35/04 (2006.01)
212525	F23G 7/10 (2006.01)
212526	C22C 37/10 (2006.01)
212527	G01F 7/00 (2006.01)
212528	A01J 5/00 (2006.01)
212529	C12P 21/00 (2006.01)
212530	A47B 83/00 (2006.01)
212531	A61K 9/16 (2006.01)
212532	E21D 11/15 (2006.01)
212533	E21D 11/15 (2006.01)
212534	E21D 21/00 (2006.01)
212535	B23K 26/28 (2006.01)

1	2
212536	E21D 23/00 (2006.01)
212537	E21D 23/00 (2006.01)
212538	F16J 15/34 (2006.01)
212539	E01B 9/68 (2006.01)
212540	B65D 21/04 (2006.01)
212541	G09F 23/06 (2006.01)
212542	B23K 26/28 (2006.01)
212543	C12N 15/10 (2006.01)
212544	C07B 57/00 (2006.01)
212545	C07D 417/06 (2006.01)
212546	A47B 13/16 (2006.01)
212547	B23K 9/173 (2006.01)
212548	B28B 7/00 (2006.01)
212549	C12N 1/20 (2006.01)
212550	F16J 15/18 (2006.01)
212551	C08G 65/26 (2006.01)
212552	G01N 11/14 (2006.01)
212553	C07D 213/18 (2006.01)
212554	B62D 57/024 (2006.01)
212555	A22C 13/00 (2006.01)
212556	G01N 21/90 (2006.01)
212557	C10J 3/04 (2006.01)
212558	C08F 2/06 (2006.01)
212559	C07C 33/035 (2006.01)
212560	G01C 23/00 (2006.01)
212561	C08L 23/22 (2006.01)
212562	G01B 5/20 (2006.01)
212563	C11D 17/00 (2006.01)
212564	B03B 5/66 (2006.01)
212565	B60R 13/02 (2006.01)
212566	A61K 31/4439 (2006.01)
212567	A61K 9/51 (2006.01)
212568	B61F 5/52 (2006.01)
212569	H05H 1/36 (2006.01)
212570	B08B 3/12 (2006.01)
212571	H02B 1/21 (2006.01)
212572	B61G 11/08 (2006.01)
212573	C07H 19/048 (2006.01)
212574	F04D 29/44 (2006.01)
212575	C07D 207/46 (2006.01)
212576	A61L 15/28 (2006.01)
212577	G07D 11/00 (2006.01)
212578	D06M 11/42 (2006.01)
212579	C04B 35/03 (2006.01)
212580	C04B 35/03 (2006.01)
212581	C07D 403/12 (2006.01)
212582	E21D 15/44 (2006.01)
212583	B01J 20/10 (2006.01)
212584	A61K 31/445 (2006.01)
212585	B32B 17/06 (2006.01)
212586	A23L 1/212 (2006.01)
212587	B25B 13/10 (2006.01)
212588	E21C 27/00 (2006.01)
212589	E21C 35/187 (2006.01)
212590	E21C 35/18 (2006.01)
212591	B23D 36/00 (2006.01)
212592	F01C 1/00 (2006.01)
212593	C10M 105/40 (2006.01)
212594	E04B 1/80 (2006.01)
212595	C09K 3/14 (2006.01)
212596	C07D 213/18 (2006.01)
212597	C07D 275/06 (2006.01)
212598	C07D 291/06 (2006.01)
212599	C07D 213/18 (2006.01)
212600	B23B 27/20 (2006.01)

1	2
212601	H01M 2/14 (2006.01)
212602	A23L 1/0522 (2006.01)
212603	A61K 31/7068 (2006.01)
212604	G01N 17/00 (2006.01)
212605	B65B 1/00 (2006.01)
212606	B65B 1/00 (2006.01)
212607	B65B 1/12 (2006.01)
212608	B65B 1/00 (2006.01)
212609	A61K 31/662 (2006.01)
212610	B23P 19/06 (2006.01)
212611	E21D 23/06 (2006.01)
212612	A61K 31/337 (2006.01)
212613	B23C 5/20 (2006.01)
212614	A01C 5/06 (2006.01)
212615	B65B 1/28 (2006.01)
212616	C07D 241/24 (2006.01)

1	2
212617	A01K 67/033 (2006.01)
212618	C12C 3/12 (2006.01)
212619	B60R 21/239 (2006.01)
212620	A61L 27/44 (2006.01)
212621	F16L 23/00 (2006.01)
212622	C07C 237/06 (2006.01)
212623	C07C 237/06 (2006.01)
212624	C07C 219/04 (2006.01)
212625	A01N 37/10 (2006.01)
212626	G09B 9/042 (2006.01)
212627	C12C 3/12 (2006.01)
212628	G01N 29/14 (2006.01)
212629	C07C 215/40 (2006.01)
212630	C12C 3/12 (2006.01)
212631	C10L 5/04 (2006.01)
212632	C08G 59/14 (2006.01)

325

#### UDZIELONE DODATKOWE PRAWA OCHRONNE

*Poniższe zestawienie zawiera kolejno: numer patentu podstawowego i tytuł wynalazku, nazwisko i imię lub nazwę i adres uprawnionego, numer i datę pierwszego zezwolenia na wprowadzenie produktu na rynek oraz nazwę organu, który je wydał, oznaczenie produktu opisanego w tym zezwoleniu, datę od której powstaje i czas trwania dodatkowego prawa ochronnego.*

(68) 180002

(54) 17β-N-[2,5-bis(trifluorometylo)]fenylokarbamoilo-4-aza-5α-androst-1-en-3-on, preparat farmaceutyczny zawierający 17β-N-[2,5-bis(trifluorometylo)]fenylo -karbamoilo-4-aza-5α-androst-1-en-3-on, sposób wytwarzania 17β-N-[2,5-bis(trifluorometylo)]fenylokarbamoilo-4-aza-5α-androst-1-en-3-onu oraz związki pośrednie

(73) SMITHKLINE BEECHAM CORPORATION, FILADELFA (US)

(93) 16.12.2004, 11164 do 11165, Minister Zdrowia (PL)

(93) 19.07.2002, 17871 do 17872, Agencja ds. Produktów

Medycznych (SE)

(95) Dutasteryd

(94) 16.09.2014 - 19.07.2017

(68) 180717

(54) Nowe 1-[4-(aminosulfonylo)fenylo]pirazolilobenzenosulfonamidy do leczenia stanów zapalnych

(73) G.D. SEARLE and Company, CHICAGO (US)

(93) 09.09.2008, EU/2/08/084/001 do 005, Komisja Wspólnot

Europejskich (EU)

(95) Mawakoksyb lub jego farmaceutycznie dopuszczalnych soli

(94) 14.11.2014 - 14.11.2019

(68) 182617

(54) Nowe pochodne hydroksylowe związków typu azetydynonu, sposób ich wytwarzania i kompozycja farmaceutyczna je zawierająca przeznaczona do leczenia lub zapobiegania miażdżycy tętnic albo do obniżania poziomu cholesterolu w osoczu

(73) SCHERING CORPORATION, KENILWORTH (US)

(93) 29.04.2005, 11476, Minister Zdrowia (PL)

(93) 17.10.2002, 54486.00.00 do 54489.00.00, Bundesinstitut für

Arzneimittel und Medizinprodukte (DE)

(95) Ezetymib ewentualnie w postaci farmaceutycznie

dopuszczalnej soli

(94) 14.09.2014 - 17.10.2017

326

## TŁUMACZENIA PATENTÓW EUROPEJSKICH

Poniższe zestawienie zawiera kolejno: kod rodzaju tłumaczenia patentu europejskiego chronionego na terytorium Rzeczypospolitej Polskiej, datę publikacji o udzieleniu lub zmianie patentu europejskiego, rok wydania i numer Europejskiego Biuletynu Patentowego, w którym ogłoszono o udzieleniu lub zmianie patentu, numer patentu europejskiego.

T3 (97) 09 05 2012	2012/19	EP 1479320 B1	T3 (97) 30 05 2012	2012/22	EP 1718585 B1
T5 (97) 25 04 2007	2007/17	EP 1571271 B1	T3 (97) 06 06 2012	2012/23	EP 1716612 B1
T3 (97) 30 05 2012	2012/22	EP 1464341 B1	T3 (97) 09 05 2012	2012/19	EP 1723375 B1
T3 (97) 06 06 2012	2012/23	EP 1517347 B1	T5 (97) 12 09 2007	2007/37	EP 1721044 B1
T3 (97) 09 05 2012	2012/19	EP 1493846 B1	T3 (97) 30 05 2012	2012/22	EP 1713726 B1
T3 (97) 12 09 2007	2007/37	EP 1629844 B1	T3 (97) 02 05 2012	2012/18	EP 1720489 B1
T3 (97) 30 05 2012	2012/22	EP 1601744 B1	T3 (97) 09 05 2012	2012/19	EP 1848731 B1
T3 (97) 02 05 2012	2012/18	EP 1613449 B1	T3 (97) 09 05 2012	2012/19	EP 1730131 B1
T3 (97) 09 05 2012	2012/19	EP 1602154 B1	T3 (97) 09 05 2012	2012/19	EP 1792024 B1
T3 (97) 02 05 2012	2012/18	EP 1601530 B1	T3 (97) 02 05 2012	2012/18	EP 1871276 B1
T3 (97) 09 05 2012	2012/19	EP 1610938 B1	T3 (97) 23 05 2012	2012/21	EP 1737620 B1
T3 (97) 14 03 2012	2012/11	EP 1616079 B1	T3 (97) 27 06 2012	2012/26	EP 1636190 B1
T3 (97) 13 06 2012	2012/24	EP 1626051 B1	T3 (97) 13 06 2012	2012/24	EP 1734927 B1
T3 (97) 23 05 2012	2012/21	EP 1643929 B1	T3 (97) 02 05 2012	2012/18	EP 1725706 B1
T3 (97) 07 03 2012	2012/10	EP 1638525 B1	T3 (97) 27 04 2011	2011/17	EP 1753669 B1
T3 (97) 23 05 2012	2012/21	EP 1636140 B1	T3 (97) 20 06 2012	2012/25	EP 1763374 B1
T3 (97) 06 06 2012	2012/23	EP 1656780 B1	T6 (97) 02 09 2009	2009/36	EP 1773576 B1
T3 (97) 23 05 2012	2012/21	EP 1627015 B1	T3 (97) 02 05 2012	2012/18	EP 1877345 B1
T3 (97) 23 05 2012	2012/21	EP 1622745 B1	T3 (97) 06 06 2012	2012/23	EP 1773174 B1
T3 (97) 14 03 2012	2012/11	EP 1622632 B1	T3 (97) 28 03 2012	2012/13	EP 1859041 B1
T3 (97) 23 05 2012	2012/21	EP 1653807 B1	T3 (97) 29 02 2012	2012/09	EP 1786680 B1
T3 (97) 21 03 2012	2012/12	EP 1665446 B1	T3 (97) 23 05 2012	2012/21	EP 1769064 B1
T6 (97) 14 04 2010	2010/15	EP 1685093 B1	T3 (97) 13 06 2012	2012/24	EP 1773537 B1
T3 (97) 04 04 2012	2012/14	EP 1658277 B1	T3 (97) 09 05 2012	2012/19	EP 1776032 B1
T3 (97) 13 06 2012	2012/24	EP 1658166 B1	T3 (97) 09 05 2012	2012/19	EP 1793986 B1
T3 (97) 13 06 2012	2012/24	EP 1663730 B1	T3 (97) 23 05 2012	2012/21	EP 1851121 B1
T3 (97) 30 05 2012	2012/22	EP 1670841 B1	T3 (97) 23 05 2012	2012/21	EP 1789067 B1
T5 (97) 06 05 2009	2009/19	EP 1689958 B1	T3 (97) 13 06 2012	2012/24	EP 1793530 B1
T3 (97) 08 08 2012	2012/32	EP 1702519 B1	T3 (97) 16 05 2012	2012/20	EP 1802454 B1
T3 (97) 30 05 2012	2012/22	EP 1778918 B1	T3 (97) 23 05 2012	2012/21	EP 1804637 B1
T3 (97) 06 06 2012	2012/23	EP 1789433 B1	T3 (97) 06 06 2012	2012/23	EP 1784609 B1
T3 (97) 23 05 2012	2012/21	EP 1660057 B1	T3 (97) 30 05 2012	2012/22	EP 1838915 B1
T3 (97) 02 05 2012	2012/18	EP 1799289 B1	T3 (97) 20 06 2012	2012/25	EP 1799027 B1
T3 (97) 30 05 2012	2012/22	EP 1677613 B1	T3 (97) 13 06 2012	2012/24	EP 1899091 B1
T3 (97) 02 05 2012	2012/18	EP 1687191 B1	T3 (97) 23 05 2012	2012/21	EP 1812448 B1
T3 (97) 06 06 2012	2012/23	EP 1685125 B1	T3 (97) 02 05 2012	2012/18	EP 1810442 B1
T3 (97) 23 05 2012	2012/21	EP 1681977 B1	T3 (97) 11 01 2012	2012/02	EP 1807358 B1
T5 (97) 20 02 2008	2008/08	EP 1676620 B1	T3 (97) 30 05 2012	2012/22	EP 1761245 B1
T3 (97) 09 05 2012	2012/19	EP 1714794 B1	T3 (97) 16 05 2012	2012/20	EP 1971052 B1
T5 (97) 22 10 2008	2008/43	EP 1675573 B1	T3 (97) 13 06 2012	2012/24	EP 1833768 B1
T3 (97) 06 06 2012	2012/23	EP 1769058 B1	T3 (97) 23 05 2012	2012/21	EP 1828442 B1
T3 (97) 09 05 2012	2012/19	EP 1685084 B1	T3 (97) 02 05 2012	2012/18	EP 1705301 B1
T3 (97) 23 05 2012	2012/21	EP 1701647 B1	T3 (97) 30 05 2012	2012/22	EP 1693517 B1
T3 (97) 07 12 2011	2011/49	EP 1699987 B1	T3 (97) 04 07 2012	2012/27	EP 1708540 B1
T3 (97) 30 05 2012	2012/22	EP 1682116 B1	T3 (97) 16 05 2012	2012/20	EP 1772792 B1
T3 (97) 01 08 2012	2012/31	EP 1682869 B1	T3 (97) 16 05 2012	2012/20	EP 1925785 B1
T3 (97) 23 05 2012	2012/21	EP 1689280 B1	T3 (97) 02 05 2012	2012/18	EP 1798828 B1
T3 (97) 25 04 2012	2012/17	EP 1691637 B1	T3 (97) 25 04 2012	2012/17	EP 1798057 B1
T3 (97) 06 06 2012	2012/23	EP 1580390 B1	T3 (97) 23 05 2012	2012/21	EP 1793057 B1
T3 (97) 06 06 2012	2012/23	EP 1579992 B1	T3 (97) 23 05 2012	2012/21	EP 1762170 B1
T3 (97) 22 02 2012	2012/08	EP 1665952 B1	T3 (97) 25 04 2012	2012/17	EP 1767731 B1
T3 (97) 30 05 2012	2012/22	EP 1750070 B1	T3 (97) 23 05 2012	2012/21	EP 1795642 B1
T3 (97) 04 04 2012	2012/14	EP 1564454 B1	T3 (97) 23 05 2012	2012/21	EP 1792626 B1
T5 (97) 11 06 2008	2008/24	EP 1576929 B1	T3 (97) 30 05 2012	2012/22	EP 1779881 B1
T3 (97) 23 05 2012	2012/21	EP 1580471 B1	T3 (97) 28 03 2012	2012/13	EP 1850532 B1
T3 (97) 06 06 2012	2012/23	EP 1714127 B1	T3 (97) 07 03 2012	2012/10	EP 1892331 B1
			T3 (97) 02 05 2012	2012/18	EP 1843937 B1
			T3 (97) 23 05 2012	2012/21	EP 1858782 B1
			T3 (97) 02 05 2012	2012/18	EP 1842086 B1
			T3 (97) 30 05 2012	2012/22	EP 1852022 B1
			T3 (97) 16 05 2012	2012/20	EP 1852428 B1
			T3 (97) 23 05 2012	2012/21	EP 1871691 B1
			T3 (97) 06 06 2012	2012/23	EP 1879335 B1
			T3 (97) 16 05 2012	2012/20	EP 1859016 B1
			T3 (97) 27 06 2012	2012/26	EP 1874597 B1
			T3 (97) 01 08 2012	2012/31	EP 1879824 B1
			T3 (97) 02 05 2012	2012/18	EP 1861403 B1

T3 (97) 23 05 2012	2012/21	EP 1888147 B1	T3 (97) 07 12 2011	2011/49	EP 2004911 B1
T3 (97) 06 06 2012	2012/23	EP 1848928 B1	T3 (97) 16 05 2012	2012/20	EP 2002315 B1
T3 (97) 16 05 2012	2012/20	EP 1867026 B1	T3 (97) 23 05 2012	2012/21	EP 1992002 B1
T3 (97) 16 05 2012	2012/20	EP 1864665 B1	T3 (97) 02 05 2012	2012/18	EP 1992361 B1
T3 (97) 20 06 2012	2012/25	EP 1865347 B1	T3 (97) 29 02 2012	2012/09	EP 2037949 B1
T3 (97) 16 05 2012	2012/20	EP 1863711 B1	T3 (97) 16 05 2012	2012/20	EP 2004424 B1
T3 (97) 16 05 2012	2012/20	EP 1888443 B1	T3 (97) 16 05 2012	2012/20	EP 2024067 B1
T3 (97) 06 06 2012	2012/23	EP 1851250 B1	T3 (97) 23 05 2012	2012/21	EP 2027096 B1
T3 (97) 30 05 2012	2012/22	EP 2038485 B1	T3 (97) 16 05 2012	2012/20	EP 2005014 B1
T3 (97) 16 05 2012	2012/20	EP 1874726 B1	T3 (97) 30 05 2012	2012/22	EP 2012646 B1
T3 (97) 16 05 2012	2012/20	EP 2007943 B1	T3 (97) 23 05 2012	2012/21	EP 2057303 B1
T3 (97) 11 01 2012	2012/02	EP 1879831 B1	T3 (97) 28 03 2012	2012/13	EP 2027076 B1
T3 (97) 01 02 2012	2012/05	EP 1877426 B1	T3 (97) 30 05 2012	2012/22	EP 2051811 B1
T3 (97) 23 05 2012	2012/21	EP 1890973 B1	T3 (97) 02 05 2012	2012/18	EP 2005226 B1
T3 (97) 15 08 2012	2012/33	EP 1908249 B1	T3 (97) 23 05 2012	2012/21	EP 2012940 B1
T3 (97) 06 06 2012	2012/23	EP 1982222 B1	T3 (97) 23 05 2012	2012/21	EP 2004897 B1
T3 (97) 18 01 2012	2012/03	EP 1866414 B1	T3 (97) 22 02 2012	2012/08	EP 1907638 B1
T3 (97) 30 05 2012	2012/22	EP 1899454 B1	T3 (97) 21 03 2012	2012/12	EP 2001522 B1
T3 (97) 30 05 2012	2012/22	EP 1915451 B1	T3 (97) 23 05 2012	2012/21	EP 2044099 B1
T3 (97) 04 04 2012	2012/14	EP 1898881 B1	T3 (97) 23 05 2012	2012/21	EP 1998939 B1
T3 (97) 06 06 2012	2012/23	EP 1919127 B1	T3 (97) 23 05 2012	2012/21	EP 2160261 B1
T3 (97) 16 05 2012	2012/20	EP 1920040 B1	T3 (97) 23 05 2012	2012/21	EP 2001469 B1
T3 (97) 04 07 2012	2012/27	EP 1928436 B1	T3 (97) 16 05 2012	2012/20	EP 2029946 B1
T3 (97) 02 05 2012	2012/18	EP 1920395 B1	T3 (97) 27 06 2012	2012/26	EP 2057031 B1
T3 (97) 23 05 2012	2012/21	EP 1920411 B1	T3 (97) 23 05 2012	2012/21	EP 2046740 B1
T3 (97) 16 05 2012	2012/20	EP 1928831 B1	T3 (97) 07 03 2012	2012/10	EP 1948155 B1
T3 (97) 25 04 2012	2012/17	EP 2020234 B1	T3 (97) 28 03 2012	2012/13	EP 2052236 B1
T3 (97) 16 05 2012	2012/20	EP 1904631 B1	T3 (97) 04 04 2012	2012/14	EP 2041441 B1
T3 (97) 16 05 2012	2012/20	EP 1919514 B1	T3 (97) 30 05 2012	2012/22	EP 2064040 B1
T3 (97) 30 05 2012	2012/22	EP 1928903 B1	T3 (97) 27 06 2012	2012/26	EP 2047721 B1
T3 (97) 16 05 2012	2012/20	EP 1926582 B1	T3 (97) 27 06 2012	2012/26	EP 2057106 B1
T3 (97) 04 07 2012	2012/27	EP 1941016 B1	T3 (97) 16 05 2012	2012/20	EP 2053161 B1
T3 (97) 23 05 2012	2012/21	EP 1945090 B1	T3 (97) 30 05 2012	2012/22	EP 2051818 B1
T3 (97) 11 04 2012	2012/15	EP 1924465 B1	T3 (97) 19 10 2011	2011/42	EP 2069215 B1
T3 (97) 02 05 2012	2012/18	EP 1957341 B1	T3 (97) 04 05 2011	2011/18	EP 2057082 B1
T3 (97) 02 05 2012	2012/18	EP 1931496 B1	T3 (97) 06 06 2012	2012/23	EP 2196475 B1
T3 (97) 16 05 2012	2012/20	EP 1928601 B1	T3 (97) 18 04 2012	2012/16	EP 2074615 B1
T3 (97) 21 03 2012	2012/12	EP 1952142 B1	T3 (97) 16 05 2012	2012/20	EP 2066220 B1
T3 (97) 16 05 2012	2012/20	EP 1917139 B1	T3 (97) 30 05 2012	2012/22	EP 2097102 B1
T3 (97) 16 05 2012	2012/20	EP 2024582 B1	T3 (97) 14 03 2012	2012/11	EP 2046647 B1
T3 (97) 04 04 2012	2012/14	EP 1971997 B1	T3 (97) 16 05 2012	2012/20	EP 2214522 B1
T3 (97) 11 07 2012	2012/28	EP 1938442 B1	T3 (97) 11 04 2012	2012/15	EP 2068838 B1
T3 (97) 06 06 2012	2012/23	EP 2097501 B1	T3 (97) 02 05 2012	2012/18	EP 2102093 B1
T3 (97) 25 04 2012	2012/17	EP 1991509 B1	T3 (97) 13 06 2012	2012/24	EP 2095303 B1
T3 (97) 02 05 2012	2012/18	EP 1969108 B1	T3 (97) 23 05 2012	2012/21	EP 2076568 B1
T3 (97) 16 05 2012	2012/20	EP 1969163 B1	T3 (97) 25 01 2012	2012/04	EP 2090183 B1
T3 (97) 23 05 2012	2012/21	EP 1816293 B1	T3 (97) 23 05 2012	2012/21	EP 2082861 B1
T3 (97) 16 05 2012	2012/20	EP 1833145 B1	T3 (97) 04 01 2012	2012/01	EP 2059587 B1
T5 (97) 28 10 2009	2009/44	EP 1876048 B1	T3 (97) 18 04 2012	2012/16	EP 2054129 B1
T3 (97) 30 05 2012	2012/22	EP 2016992 B1	T3 (97) 11 07 2012	2012/28	EP 2080271 B1
T3 (97) 16 05 2012	2012/20	EP 1892132 B1	T3 (97) 16 05 2012	2012/20	EP 2169118 B1
T3 (97) 02 05 2012	2012/18	EP 1919024 B1	T3 (97) 30 05 2012	2012/22	EP 2106236 B1
T3 (97) 18 04 2012	2012/16	EP 1925526 B1	T3 (97) 16 05 2012	2012/20	EP 2086940 B1
T3 (97) 02 05 2012	2012/18	EP 2060482 B1	T3 (97) 23 05 2012	2012/21	EP 2081547 B1
T3 (97) 16 05 2012	2012/20	EP 1845591 B1	T3 (97) 16 05 2012	2012/20	EP 2106328 B1
T3 (97) 30 05 2012	2012/22	EP 1862065 B1	T3 (97) 14 03 2012	2012/11	EP 2101903 B1
T3 (97) 13 06 2012	2012/24	EP 2017795 B1	T3 (97) 23 05 2012	2012/21	EP 2228370 B1
T3 (97) 30 05 2012	2012/22	EP 1935312 B1	T3 (97) 28 03 2012	2012/13	EP 2091478 B1
T3 (97) 02 05 2012	2012/18	EP 1916655 B1	T3 (97) 11 07 2012	2012/28	EP 2106376 B1
T3 (97) 11 04 2012	2012/15	EP 2075167 B1	T3 (97) 20 06 2012	2012/25	EP 2126238 B1
T3 (97) 02 05 2012	2012/18	EP 1964571 B1	T3 (97) 16 05 2012	2012/20	EP 2114276 B1
T3 (97) 02 05 2012	2012/18	EP 1815778 B1	T3 (97) 22 02 2012	2012/08	EP 2235847 B1
T3 (97) 02 05 2012	2012/18	EP 2026462 B1	T3 (97) 01 08 2012	2012/31	EP 2089595 B1
T3 (97) 28 03 2012	2012/13	EP 1969857 B1	T3 (97) 16 05 2012	2012/20	EP 2139366 B1
T3 (97) 28 03 2012	2012/13	EP 1977704 B1	T3 (97) 06 06 2012	2012/23	EP 2115003 B1
T3 (97) 07 03 2012	2012/10	EP 1979331 B1	T3 (97) 06 06 2012	2012/23	EP 2061814 B1
T3 (97) 02 05 2012	2012/18	EP 1976679 B1	T3 (97) 18 04 2012	2012/16	EP 2106502 B1

T3 (97) 02 05 2012	2012/18	EP 2122052 B1	T3 (97) 02 05 2012	2012/18	EP 2190760 B1
T3 (97) 30 05 2012	2012/22	EP 2219779 B1	T3 (97) 02 05 2012	2012/18	EP 2077087 B1
T3 (97) 21 03 2012	2012/12	EP 2115445 B1	T3 (97) 23 05 2012	2012/21	EP 2152785 B1
T3 (97) 16 05 2012	2012/20	EP 2082054 B1	T3 (97) 23 05 2012	2012/21	EP 2175972 B1
T3 (97) 02 05 2012	2012/18	EP 2068918 B1	T3 (97) 27 06 2012	2012/26	EP 2164844 B1
T3 (97) 16 05 2012	2012/20	EP 1970214 B1	T3 (97) 04 07 2012	2012/27	EP 2219908 B1
T3 (97) 16 05 2012	2012/20	EP 2016854 B1	T3 (97) 20 06 2012	2012/25	EP 2178384 B1
T3 (97) 02 05 2012	2012/18	EP 1975274 B1	T3 (97) 13 06 2012	2012/24	EP 2175888 B1
T3 (97) 30 05 2012	2012/22	EP 2014557 B1	T3 (97) 02 05 2012	2012/18	EP 2137327 B1
T3 (97) 23 05 2012	2012/21	EP 2149444 B1	T3 (97) 02 05 2012	2012/18	EP 2178377 B1
T3 (97) 16 05 2012	2012/20	EP 2158978 B1	T3 (97) 02 05 2012	2012/18	EP 2171093 B1
T3 (97) 30 05 2012	2012/22	EP 2051560 B1	T3 (97) 28 03 2012	2012/13	EP 2250163 B1
T3 (97) 30 05 2012	2012/22	EP 2169185 B1	T3 (97) 02 05 2012	2012/18	EP 2178900 B1
T3 (97) 30 05 2012	2012/22	EP 2063199 B1	T3 (97) 16 05 2012	2012/20	EP 2176552 B1
T3 (97) 16 05 2012	2012/20	EP 1972212 B1	T3 (97) 14 03 2012	2012/11	EP 2183374 B1
T3 (97) 30 05 2012	2012/22	EP 1961803 B1	T3 (97) 07 03 2012	2012/10	EP 2197753 B1
T3 (97) 30 05 2012	2012/22	EP 2119715 B1	T3 (97) 14 03 2012	2012/11	EP 2183148 B1
T3 (97) 16 05 2012	2012/20	EP 1975101 B1	T3 (97) 30 05 2012	2012/22	EP 2168790 B1
T3 (97) 07 03 2012	2012/10	EP 2083221 B1	T3 (97) 16 05 2012	2012/20	EP 2176472 B1
T3 (97) 23 05 2012	2012/21	EP 1958767 B1	T3 (97) 16 05 2012	2012/20	EP 2183071 B1
T3 (97) 16 05 2012	2012/20	EP 1972223 B1	T3 (97) 25 04 2012	2012/17	EP 2190920 B1
T3 (97) 06 06 2012	2012/23	EP 2008798 B1	T3 (97) 02 05 2012	2012/18	EP 2190921 B1
T3 (97) 16 05 2012	2012/20	EP 1990862 B1	T3 (97) 02 05 2012	2012/18	EP 2201048 B1
T3 (97) 21 03 2012	2012/12	EP 2047949 B1	T3 (97) 30 05 2012	2012/22	EP 2217781 B1
T3 (97) 27 06 2012	2012/26	EP 2145547 B1	T3 (97) 16 05 2012	2012/20	EP 2189264 B1
T3 (97) 16 05 2012	2012/20	EP 2161112 B1	T3 (97) 13 06 2012	2012/24	EP 2178924 B1
T3 (97) 27 06 2012	2012/26	EP 2174876 B1	T3 (97) 28 03 2012	2012/13	EP 2136050 B1
T3 (97) 30 05 2012	2012/22	EP 2070575 B1	T3 (97) 18 07 2012	2012/29	EP 2178925 B1
T3 (97) 14 03 2012	2012/11	EP 2110647 B1	T3 (97) 25 04 2012	2012/17	EP 2200621 B1
T3 (97) 16 05 2012	2012/20	EP 2027945 B1	T3 (97) 30 05 2012	2012/22	EP 2197804 B1
T3 (97) 30 05 2012	2012/22	EP 2034693 B1	T3 (97) 27 06 2012	2012/26	EP 2197650 B1
T3 (97) 04 04 2012	2012/14	EP 2077297 B1	T3 (97) 30 05 2012	2012/22	EP 2201304 B1
T3 (97) 23 05 2012	2012/21	EP 2090554 B1	T3 (97) 27 06 2012	2012/26	EP 2208408 B1
T3 (97) 11 01 2012	2012/02	EP 2160936 B1	T3 (97) 01 08 2012	2012/31	EP 2195400 B1
T3 (97) 11 04 2012	2012/15	EP 2187363 B1	T3 (97) 30 05 2012	2012/22	EP 2209532 B1
T3 (97) 23 05 2012	2012/21	EP 2111774 B1	T3 (97) 16 05 2012	2012/20	EP 2225768 B1
T3 (97) 30 05 2012	2012/22	EP 2138434 B1	T3 (97) 29 02 2012	2012/09	EP 2217089 B1
T3 (97) 28 12 2011	2011/52	EP 2096965 B1	T3 (97) 30 11 2011	2011/48	EP 2235389 B1
T3 (97) 16 05 2012	2012/20	EP 2126243 B1	T3 (97) 22 02 2012	2012/08	EP 2222550 B1
T3 (97) 27 06 2012	2012/26	EP 2104764 B1	T3 (97) 14 03 2012	2012/11	EP 2219808 B1
T3 (97) 20 06 2012	2012/25	EP 2117796 B1	T3 (97) 02 05 2012	2012/18	EP 2234645 B1
T3 (97) 30 05 2012	2012/22	EP 2135097 B1	T3 (97) 02 05 2012	2012/18	EP 2224871 B1
T3 (97) 30 05 2012	2012/22	EP 2117856 B1	T3 (97) 23 05 2012	2012/21	EP 2234830 B1
T3 (97) 16 05 2012	2012/20	EP 2142737 B1	T3 (97) 16 05 2012	2012/20	EP 2242826 B1
T3 (97) 30 05 2012	2012/22	EP 2127498 B1	T3 (97) 30 05 2012	2012/22	EP 2234840 B1
T3 (97) 16 05 2012	2012/20	EP 2134828 B1	T3 (97) 02 05 2012	2012/18	EP 2225137 B1
T3 (97) 23 05 2012	2012/21	EP 2129504 B1	T3 (97) 02 05 2012	2012/18	EP 2229201 B1
T3 (97) 21 03 2012	2012/12	EP 2134662 B1	T3 (97) 16 05 2012	2012/20	EP 2238810 B1
T3 (97) 23 05 2012	2012/21	EP 2124946 B1	T3 (97) 18 04 2012	2012/16	EP 2238750 B1
T3 (97) 30 05 2012	2012/22	EP 2132105 B1	T3 (97) 06 06 2012	2012/23	EP 2116605 B1
T3 (97) 11 07 2012	2012/28	EP 2114531 B1	T3 (97) 30 05 2012	2012/22	EP 2208835 B1
T3 (97) 16 05 2012	2012/20	EP 2120570 B1	T3 (97) 02 05 2012	2012/18	EP 2085170 B1
T3 (97) 16 05 2012	2012/20	EP 2114147 B1	T3 (97) 02 05 2012	2012/18	EP 2216254 B1
T3 (97) 06 06 2012	2012/23	EP 2114423 B1	T3 (97) 16 05 2012	2012/20	EP 2060181 B1
T3 (97) 27 06 2012	2012/26	EP 2134742 B1	T3 (97) 23 05 2012	2012/21	EP 2058429 B1
T3 (97) 30 05 2012	2012/22	EP 2142454 B1	T3 (97) 06 06 2012	2012/23	EP 2226447 B1
T3 (97) 30 05 2012	2012/22	EP 2144880 B1	T3 (97) 16 05 2012	2012/20	EP 2226375 B1
T3 (97) 23 05 2012	2012/21	EP 2143621 B1	T3 (97) 23 05 2012	2012/21	EP 2077190 B1
T3 (97) 25 07 2012	2012/30	EP 2147555 B1	T3 (97) 23 05 2012	2012/21	EP 2140951 B1
T3 (97) 22 02 2012	2012/08	EP 2130126 B1	T3 (97) 20 06 2012	2012/25	EP 2151356 B1
T3 (97) 16 05 2012	2012/20	EP 2134477 B1	T3 (97) 02 05 2012	2012/18	EP 2128041 B1
T3 (97) 29 02 2012	2012/09	EP 2129713 B1	T3 (97) 30 05 2012	2012/22	EP 2184002 B1
T3 (97) 02 05 2012	2012/18	EP 2160430 B1	T3 (97) 02 05 2012	2012/18	EP 2133612 B1
T3 (97) 30 05 2012	2012/22	EP 2272174 B1	T3 (97) 16 05 2012	2012/20	EP 2281444 B1
T3 (97) 02 05 2012	2012/18	EP 2154993 B1	T3 (97) 30 05 2012	2012/22	EP 2159339 B1
T3 (97) 16 05 2012	2012/20	EP 2160487 B1	T3 (97) 30 05 2012	2012/22	EP 2129182 B1
T3 (97) 08 08 2012	2012/32	EP 2170297 B1	T3 (97) 16 05 2012	2012/20	EP 2163417 B1

T3 (97) 30 05 2012	2012/22	EP 2316590 B1	T3 (97) 06 06 2012	2012/23	EP 2309870 B1
T3 (97) 02 05 2012	2012/18	EP 2322917 B1	T3 (97) 04 01 2012	2012/01	EP 2282948 B1
T3 (97) 30 05 2012	2012/22	EP 2333187 B1	T3 (97) 25 04 2012	2012/17	EP 2288574 B1
T3 (97) 25 04 2012	2012/17	EP 2198708 B1	T3 (97) 25 04 2012	2012/17	EP 2300713 B1
T3 (97) 06 06 2012	2012/23	EP 2338693 B1	T3 (97) 16 05 2012	2012/20	EP 2288459 B1
T3 (97) 02 05 2012	2012/18	EP 2042623 B1	T3 (97) 23 05 2012	2012/21	EP 2294431 B1
T3 (97) 11 07 2012	2012/28	EP 2215916 B1	T3 (97) 06 06 2012	2012/23	EP 2334968 B1
T3 (97) 11 07 2012	2012/28	EP 2085169 B1	T3 (97) 09 05 2012	2012/19	EP 2288666 B1
T3 (97) 18 07 2012	2012/29	EP 2220944 B1	T3 (97) 04 07 2012	2012/27	EP 2300331 B1
T3 (97) 14 03 2012	2012/11	EP 2230568 B1	T3 (97) 09 05 2012	2012/19	EP 2299806 B1
T3 (97) 06 06 2012	2012/23	EP 2103881 B1	T3 (97) 16 05 2012	2012/20	EP 2315916 B1
T3 (97) 16 05 2012	2012/20	EP 2110621 B1	T3 (97) 07 03 2012	2012/10	EP 2288434 B1
T3 (97) 02 05 2012	2012/18	EP 2109109 B1	T3 (97) 07 03 2012	2012/10	EP 2283594 B1
T3 (97) 18 04 2012	2012/16	EP 2279935 B1	T3 (97) 30 05 2012	2012/22	EP 2303702 B1
T3 (97) 30 05 2012	2012/22	EP 2280383 B1	T3 (97) 04 04 2012	2012/14	EP 2294647 B1
T3 (97) 28 03 2012	2012/13	EP 2159584 B1	T3 (97) 29 02 2012	2012/09	EP 2323563 B1
T3 (97) 18 04 2012	2012/16	EP 2165704 B1	T3 (97) 25 01 2012	2012/04	EP 2293946 B1
T3 (97) 27 06 2012	2012/26	EP 2186869 B1	T3 (97) 04 04 2012	2012/14	EP 2313905 B1
T3 (97) 02 05 2012	2012/18	EP 2308761 B1	T3 (97) 16 05 2012	2012/20	EP 2313762 B1
T3 (97) 30 05 2012	2012/22	EP 2177280 B1	T3 (97) 09 05 2012	2012/19	EP 2312931 B1
T3 (97) 23 05 2012	2012/21	EP 2251398 B1	T3 (97) 16 05 2012	2012/20	EP 2326551 B1
T3 (97) 16 05 2012	2012/20	EP 2206997 B1	T3 (97) 30 05 2012	2012/22	EP 2318884 B1
T3 (97) 30 05 2012	2012/22	EP 2177363 B1	T3 (97) 23 05 2012	2012/21	EP 2328696 B1
T3 (97) 27 06 2012	2012/26	EP 2106774 B1	T3 (97) 16 05 2012	2012/20	EP 2324217 B1
T3 (97) 23 05 2012	2012/21	EP 2230444 B1	T3 (97) 29 02 2012	2012/09	EP 2323980 B1
T3 (97) 11 07 2012	2012/28	EP 2204111 B1	T3 (97) 16 05 2012	2012/20	EP 2324158 B1
T3 (97) 30 05 2012	2012/22	EP 2107327 B1	T3 (97) 06 06 2012	2012/23	EP 2328822 B1
T3 (97) 25 04 2012	2012/17	EP 2245241 B1	T3 (97) 25 07 2012	2012/30	EP 2340332 B1
T3 (97) 04 04 2012	2012/14	EP 2242611 B1	T3 (97) 09 05 2012	2012/19	EP 2296488 B1
T3 (97) 30 05 2012	2012/22	EP 2237874 B1	T3 (97) 30 05 2012	2012/22	EP 2308244 B1
T3 (97) 20 06 2012	2012/25	EP 2252581 B1	T3 (97) 11 07 2012	2012/28	EP 2328811 B1
T3 (97) 09 05 2012	2012/19	EP 2245129 B1	T3 (97) 09 05 2012	2012/19	EP 2320870 B1
T3 (97) 06 06 2012	2012/23	EP 2239257 B1	T3 (97) 09 05 2012	2012/19	EP 2326896 B1
T3 (97) 16 05 2012	2012/20	EP 2238054 B1	T3 (97) 06 06 2012	2012/23	EP 2327181 B1
T3 (97) 14 03 2012	2012/11	EP 2250318 B1	T3 (97) 11 07 2012	2012/28	EP 2326766 B1
T3 (97) 20 06 2012	2012/25	EP 2242701 B1	T3 (97) 30 05 2012	2012/22	EP 2382722 B1
T3 (97) 25 04 2012	2012/17	EP 2245117 B1	T3 (97) 30 05 2012	2012/22	EP 2297759 B1
T3 (97) 09 05 2012	2012/19	EP 2244838 B1	T3 (97) 30 05 2012	2012/22	EP 2304749 B1
T3 (97) 20 06 2012	2012/25	EP 2252517 B1	T3 (97) 23 05 2012	2012/21	EP 2354539 B1
T3 (97) 30 05 2012	2012/22	EP 2250333 B1	T3 (97) 16 05 2012	2012/20	EP 2226442 B1
T3 (97) 16 05 2012	2012/20	EP 2249996 B1	T3 (97) 09 05 2012	2012/19	EP 2220946 B1
T3 (97) 16 05 2012	2012/20	EP 2276590 B1	T3 (97) 09 05 2012	2012/19	EP 2220948 B1
T3 (97) 09 05 2012	2012/19	EP 2250113 B1	T3 (97) 23 05 2012	2012/21	EP 2292187 B1
T3 (97) 25 04 2012	2012/17	EP 2274419 B1	T3 (97) 16 05 2012	2012/20	EP 2364896 B1
T3 (97) 13 06 2012	2012/24	EP 2268148 B1	T3 (97) 09 05 2012	2012/19	EP 2251579 B1
T3 (97) 04 07 2012	2012/27	EP 2265905 B1	T3 (97) 23 05 2012	2012/21	EP 2199817 B1
T3 (97) 16 05 2012	2012/20	EP 2257249 B1	T3 (97) 09 05 2012	2012/19	EP 2241519 B1
T3 (97) 16 05 2012	2012/20	EP 2254804 B1	T3 (97) 16 05 2012	2012/20	EP 2255799 B1
T3 (97) 16 05 2012	2012/20	EP 2274412 B1	T3 (97) 09 05 2012	2012/19	EP 2258972 B1
T3 (97) 20 06 2012	2012/25	EP 2271556 B1	T3 (97) 22 02 2012	2012/08	EP 2241850 B1
T3 (97) 16 05 2012	2012/20	EP 2274128 B1	T3 (97) 23 11 2011	2011/47	EP 2243603 B1
T3 (97) 30 05 2012	2012/22	EP 2260657 B1	T3 (97) 09 05 2012	2012/19	EP 2248809 B1
T3 (97) 16 05 2012	2012/20	EP 2260504 B1	T3 (97) 27 06 2012	2012/26	EP 2260862 B1
T3 (97) 23 05 2012	2012/21	EP 2274882 B1	T3 (97) 30 05 2012	2012/22	EP 2305691 B1
T3 (97) 09 05 2012	2012/19	EP 2268438 B1	T3 (97) 30 05 2012	2012/22	EP 2306112 B1
T3 (97) 16 05 2012	2012/20	EP 2268648 B1	T3 (97) 09 05 2012	2012/19	EP 2305370 B1
T3 (97) 25 04 2012	2012/17	EP 2264516 B1	T3 (97) 09 05 2012	2012/19	EP 2295175 B1
T3 (97) 09 05 2012	2012/19	EP 2274297 B1	T3 (97) 16 05 2012	2012/20	EP 2314891 B1
T3 (97) 20 06 2012	2012/25	EP 2268130 B1	T3 (97) 16 05 2012	2012/20	EP 2236155 B1
T3 (97) 16 05 2012	2012/20	EP 2280875 B1	T3 (97) 13 06 2012	2012/24	EP 2354214 B1
T3 (97) 18 04 2012	2012/16	EP 2279132 B1	T3 (97) 09 05 2012	2012/19	EP 2206662 B1
T3 (97) 30 05 2012	2012/22	EP 2265442 B1	T3 (97) 09 05 2012	2012/19	EP 2261876 B1
T3 (97) 06 06 2012	2012/23	EP 2268840 B1	T3 (97) 11 07 2012	2012/28	EP 2353403 B1
T3 (97) 09 05 2012	2012/19	EP 2229503 B1	T3 (97) 09 05 2012	2012/19	EP 2290411 B1
T3 (97) 02 05 2012	2012/18	EP 2338093 B1	T3 (97) 09 05 2012	2012/19	EP 2175671 B1
T3 (97) 27 06 2012	2012/26	EP 2280952 B1	T3 (97) 09 05 2012	2012/19	EP 2356922 B1
T3 (97) 16 05 2012	2012/20	EP 2291334 B1	T3 (97) 09 05 2012	2012/19	EP 2221506 B1



T3 (97) 09 05 2012	2012/19	EP 2227026 B1
T3 (97) 23 05 2012	2012/21	EP 2184342 B1
T3 (97) 09 05 2012	2012/19	EP 2192169 B1
T3 (97) 16 05 2012	2012/20	EP 2228804 B1
T3 (97) 16 05 2012	2012/20	EP 2229814 B1
T3 (97) 21 03 2012	2012/12	EP 2236354 B1
T3 (97) 27 06 2012	2012/26	EP 2374450 B1
T3 (97) 09 05 2012	2012/19	EP 2241171 B1
T3 (97) 23 05 2012	2012/21	EP 2378531 B1
T3 (97) 16 05 2012	2012/20	EP 2204174 B1
T3 (97) 23 05 2012	2012/21	EP 2251231 B1
T3 (97) 30 05 2012	2012/22	EP 2253555 B1
T3 (97) 23 05 2012	2012/21	EP 2298134 B1
T3 (97) 23 05 2012	2012/21	EP 2256264 B1
T3 (97) 27 06 2012	2012/26	EP 2261107 B1
T3 (97) 30 05 2012	2012/22	EP 2261413 B1
T3 (97) 09 05 2012	2012/19	EP 2266768 B1
T3 (97) 09 05 2012	2012/19	EP 2269484 B1
T3 (97) 09 05 2012	2012/19	EP 2275214 B1
T3 (97) 30 05 2012	2012/22	EP 2274968 B1
T3 (97) 23 05 2012	2012/21	EP 2277772 B1
T3 (97) 09 05 2012	2012/19	EP 2236254 B1
T3 (97) 23 05 2012	2012/21	EP 2277807 B1
T3 (97) 30 05 2012	2012/22	EP 2281939 B1
T3 (97) 23 05 2012	2012/21	EP 2236151 B1
T3 (97) 06 06 2012	2012/23	EP 2327945 B1
T3 (97) 23 05 2012	2012/21	EP 2292483 B1
T3 (97) 18 07 2012	2012/29	EP 2264042 B1
T3 (97) 09 05 2012	2012/19	EP 2295323 B1
T3 (97) 09 05 2012	2012/19	EP 2312381 B1
T3 (97) 09 05 2012	2012/19	EP 2258267 B1
T3 (97) 30 05 2012	2012/22	EP 2309178 B1
T3 (97) 16 05 2012	2012/20	EP 2316310 B1
T3 (97) 09 05 2012	2012/19	EP 2316309 B1
T3 (97) 09 05 2012	2012/19	EP 2267024 B1
T3 (97) 30 05 2012	2012/22	EP 2279991 B1
T3 (97) 09 05 2012	2012/19	EP 2308477 B1
T3 (97) 09 05 2012	2012/19	EP 2353484 B1
T3 (97) 09 05 2012	2012/19	EP 2314195 B1
T3 (97) 23 05 2012	2012/21	EP 2316762 B1
T3 (97) 02 05 2012	2012/18	EP 2287502 B1
T3 (97) 09 05 2012	2012/19	EP 2332685 B1
T3 (97) 23 05 2012	2012/21	EP 2292229 B1
T3 (97) 23 05 2012	2012/21	EP 2292230 B1
T3 (97) 09 05 2012	2012/19	EP 2295994 B1
T3 (97) 09 05 2012	2012/19	EP 2332870 B1
T3 (97) 23 05 2012	2012/21	EP 2218827 B1
T3 (97) 20 06 2012	2012/25	EP 2278243 B1
T3 (97) 30 05 2012	2012/22	EP 2314371 B1
T3 (97) 23 05 2012	2012/21	EP 2341589 B1
T3 (97) 04 04 2012	2012/14	EP 2246022 B1
T3 (97) 30 05 2012	2012/22	EP 2254136 B1
T3 (97) 23 05 2012	2012/21	EP 2320438 B1
T3 (97) 23 05 2012	2012/21	EP 2233201 B1
T3 (97) 09 05 2012	2012/19	EP 2329745 B1
T3 (97) 04 07 2012	2012/27	EP 2381029 B1
T3 (97) 09 05 2012	2012/19	EP 2341273 B1
T3 (97) 23 05 2012	2012/21	EP 2289823 B1
T3 (97) 16 05 2012	2012/20	EP 2258497 B1
T3 (97) 30 05 2012	2012/22	EP 2396932 B1
T3 (97) 06 06 2012	2012/23	EP 2411307 B1
T3 (97) 09 05 2012	2012/19	EP 2271842 B1
T3 (97) 09 05 2012	2012/19	EP 2245150 B1
T3 (97) 30 05 2012	2012/22	EP 2353089 B1
T3 (97) 30 05 2012	2012/22	EP 2382895 B1
T3 (97) 02 05 2012	2012/18	EP 2388211 B1
T3 (97) 09 05 2012	2012/19	EP 2381425 B1

T3 (97) 09 05 2012	2012/19	EP 2378489 B1
T3 (97) 09 05 2012	2012/19	EP 2374361 B1
T3 (97) 23 05 2012	2012/21	EP 2366517 B1
T3 (97) 04 04 2012	2012/14	EP 2357858 B1
T3 (97) 09 05 2012	2012/19	EP 2357814 B1
T3 (97) 23 05 2012	2012/21	EP 2366594 B1

## 327

**DECYZJE O ODMOWIE UDZIELENIA PATENTU  
(wydane po ogłoszeniu o zgłoszeniu)**

*Poniższe zestawienie zawiera kolejno: numer zgłoszenia wynalazku oraz numer i rok wydania Biuletynu Urzędu Patentowego, w którym zgłoszenie zostało ogłoszone (dla zgłoszeń wydzielonych umieszczono w nawiasie numer zgłoszenia macierzystego).*

351349	13/2003	375576	25/2006
356094	12/2004	375614	25/2006
356752	09/2004	375642	25/2006
358272	16/2004	375779	25/2005
359895	22/2004	375890	25/2005
360992	19/2004	375976	25/2005
363109	23/2004	376096	25/2005
364783	16/2005	376135	05/2007
365515	18/2005	376171	26/2005
366278	19/2005	376630	04/2007
366560	03/2005	376789	01/2006
366606	03/2005	376862	01/2006
366750	20/2005	377000	02/2006
366783	03/2005	377029	06/2007
367409	22/2005	377251	07/2007
367716	05/2005	377251	07/2007
367861	23/2005	377596	08/2007
368104	24/2005	377872	09/2007
368280	06/2005	377970	10/2007
369513	08/2005	378026	04/2006
369913	06/2006	378076	04/2006
371204	12/2005	378235	06/2006
371346	12/2005	378249	06/2006
371398	11/2006	378372	07/2006
371692	12/2006	378482	16/2006
371810	13/2005	378630	10/2006
372061	14/2006	378886	16/2007
372086	14/2006	379004	17/2007
372162	14/2005	379085	18/2007
372256	15/2006	379095	19/2007
372911	18/2005	379096	19/2007
372949	17/2006	379197	15/2006
373014	18/2006	379726	24/2007
373020	18/2006	379727	24/2007
373269	17/2005	379870	25/2007
373428	17/2005	379894	25/2007
373442	19/2006	380382	04/2008
373460	17/2005	380463 <sup>u)</sup>	05/2008
373554	18/2005	380483	05/2008
373574	18/2005	380699	07/2008
373684	19/2006	380762	05/2007
374073	20/2006	380793	08/2008
374077	19/2005	380815	06/2007
374169	21/2006	381223	12/2008
374453	22/2006	381577	16/2008
374462	22/2005	381578	16/2008
374682	22/2006	381597	16/2008
374958	23/2006	381714	17/2008
375021	23/2005	381716	17/2008
375530	24/2005	381965	19/2008

382304	16/2007	386139	07/2010
382414(346843)	05/2002	386179	08/2010
382508	25/2008	386559 <sup>u)</sup>	11/2010
382560	25/2008	386872 <sup>u)</sup>	13/2010
382606	26/2008	386873 <sup>u)</sup>	13/2010
383008(346843)	05/2002	386875 <sup>u)</sup>	13/2010
383178 <sup>u)</sup>	05/2009	386953 <sup>u)</sup>	14/2010
383558	09/2009	387068	16/2010
383734	10/2008	387242	15/2009
383792	13/2009	387296	18/2010
384272	20/2008	387666	21/2010
384472	18/2009	387951	23/2010
384727	20/2008	388024	24/2010
384768	20/2009	388024	24/2010
384982	22/2009	388605(356698)	20/2009
385193	24/2009	388934	06/2011
385638	02/2010	389582	11/2011
385806	04/2010	389726	14/2010
385807	04/2010	390686	19/2011
385808	04/2010	393179	10/2011
386095	06/2009		

<sup>u)</sup> zgłoszenie będzie rozpatrywane jako zgłoszenie wzoru użytkowego

### 328

#### DECYZJE O UMORZENIU POSTĘPOWANIA (wydane po ogłoszeniu o zgłoszeniu)

Poniższe zestawienie zawiera kolejno: numer zgłoszenia wynalazku oraz numer i rok wydania Biuletynu Urzędu Patentowego, w którym zgłoszenie zostało ogłoszone (dla zgłoszeń wydzielonych umieszczono w nawiasie numer zgłoszenia macierzystego).

353831	24/2003	377490	03/2006
359592	21/2004	377731	03/2006
360294	18/2004	377849	09/2007
361082	01/2004	378529	14/2007
361676	20/2004	378624	14/2007
363488	11/2005	379194	15/2006
363897(328746)	06/1999	379646	23/2007
366005	02/2005	380117	01/2008
367925	23/2005	380266	01/2007
368020	24/2005	380442	03/2007
368472	25/2005	380480	03/2007
370609	08/2006	380589	06/2008
370650	08/2006	380651	07/2008
371532	12/2006	380724	08/2008
372312	15/2006	380879	13/2007
374082	19/2005	382356 <sup>u)</sup>	23/2008
374808	23/2006	383427	07/2009
375808	26/2006	383533 <sup>u)</sup>	08/2009
375837	26/2006	384630	19/2009
376108	01/2007	386301	09/2010
376179	02/2007	393275	13/2012
376277	03/2007	393275	13/2012
376287	03/2007	394119	15/2011
376984	06/2007	394119	15/2011

<sup>u)</sup> zgłoszenie będzie rozpatrywane jako zgłoszenie wzoru użytkowego

### 329

#### DECYZJE STWIERDZAJĄCE WYGAŚNIĘCIE DECYZJI O UDZIELENIU PATENTU

Poniższe zestawienie zawiera kolejno: numer zgłoszenia wynalazku oraz numer i rok wydania Biuletynu Urzędu Patentowego, w którym

zgłoszenie zostało ogłoszone (dla zgłoszeń wydzielonych umieszczono w nawiasie numer zgłoszenia macierzystego).

366746	20/2005	378663	14/2007
368799	01/2006	378854	20/2006
368802	07/2005	379460	21/2007
373213	18/2006	380040	01/2008
373927	20/2006	381569	16/2008
378311	12/2007	382136	21/2008

### 330

#### WPISY I ZMIANY W REJESTRZE PATENTOWYM (nieuwzględnione w innych samodzielnych ogłoszeniach)

Poniższe zestawienie zawiera kolejno: kod rodzaju patentu, numer patentu, datę wpisu, oznaczenie rubryki, w której dokonano wpisu lub zmiany oraz treść wpisu. Poszczególne rubryki rejestru patentowego zawierają następujące dane:

rubryka A - nazwisko i imię albo nazwa, miejsce zamieszkania albo siedziba uprawnionego z patentu (miejscowość, kraj) oraz numer identyfikacji podatkowej NIP, a także numer PESEL albo numer identyfikacyjny REGON, o ile zgłaszający je wskazał,

rubryka B - tytuł wynalazku,

rubryka C - nazwisko i imię twórcy wynalazku oraz jego miejsce zamieszkania (miejscowość, kraj),

rubryka D - prawa ograniczające patent,

rubryka E - wpisy uzupełniające stan prawny patentu (w szczególności patenty dodatkowe, zamiana patentu dodatkowego na patent), a także numer dodatkowego prawa ochronnego, data pierwszego zezwolenia na wprowadzenie produktu na rynek w Rzeczypospolitej Polskiej i Unii Europejskiej oraz oznaczenie organu, który wydał zezwolenie,

rubryka F - wnioski o unieważnienie i sprzeciwy, wnioski o udzielenie dodatkowego prawa ochronnego oraz decyzje dotyczące danego patentu,

rubryka G - data unieważnienia lub data i przyczyna wygaśnięcia patentu, a także data stwierdzenia wygaśnięcia decyzji o udzieleniu dodatkowego prawa ochronnego lub data unieważnienia albo data i przyczyna wygaśnięcia dodatkowego prawa ochronnego.

**Uwaga:** Publikacji podlegają: zmiana uprawnionego, twórcy, zmiana nazwy uprawnionego, prawa ograniczające patent, sprostowania istotnych pomyłek.

(B1) **173026** 2012 06 18 A. Wprowadzono zmianę uprawnionego przez wykreślenie wpisu: ROCHE DIAGNOSTICS GmbH, Mannheim, Niemcy i dokonanie wpisu: RIEMSER Arzneimittel AG, Greifswald - Insel Riems, Niemcy

(B1) **179508** 2012 06 18 A. Wprowadzono zmianę uprawnionego przez wykreślenie wpisu: Gambro Lundia AB, Lund, Szwecja i dokonanie wpisu: Fresenius Medical Care Deutschland GmbH, Bad Homburg, Niemcy

(B1) **180465** 2012 06 05 A. Wprowadzono zmianę uprawnionego przez wykreślenie wpisu: N.V. ORGANON, Oss, Holandia i dokonanie wpisu: MSD Oss B.V., Oss, Holandia

(B1) **181523** 2012 06 12 A. Wprowadzono zmianę uprawnionego przez wykreślenie wpisu: CEPHALON, INC., West Chester, Stany Zjednoczone Ameryki i dokonanie wpisu: CEPHALON, INC., Frazer, Stany Zjednoczone Ameryki

(B1) **181523** 2012 06 14 D. Dokonać wpis o brzmieniu: „Na mocy umowy z dnia 06 maja 2010 r., udzielono licencji pełnej i wyłącznej na korzystanie z wynalazku przez CEPHALON France z siedzibą we Francji na czas nieokreślony.”

(B1) **182432, 185332** 2012 06 05 A. Wprowadzono zmianę uprawnionego przez wykreślenie wpisu: JANSSEN PHARMACEUTICA N.V., Beerse, Belgia i dokonanie wpisu: ELANCO ANIMAL HEALTH IRELAND LIMITED, Dublin, Irlandia

(B1) **185744** 2012 06 05 A. Wprowadzono zmianę uprawnionego przez wykreślenie wpisu: MERCK & CO., INC., Rahway, Stany Zjednoczone Ameryki i dokonanie wpisu: Iroko Cardio LLC, Filadelfia, Stany Zjednoczone Ameryki

(B1) **188645** 2012 06 18 A. Wprowadzono zmianę uprawnionego przez wykreślenie wpisu: BASF AKTIENGESELLSCHAFT, Ludwigshafen, Niemcy i dokonanie wpisu: BASF SE, Ludwigshafen, Niemcy

(B1) **188724** 2012 02 15 A. Wprowadzono zmianę uprawnionego przez wykreślenie wpisu: CZEKAŁA ZYGMUNT, Piastów, Polska i dokonanie wpisu: „PROFILTER” SPÓŁKA Z OGRANICZONĄ ODPOWIEDZIALNOŚCIĄ, Piastów, Polska 017391800

(B1) **189906** 2012 05 15 A. Wprowadzono zmianę uprawnionego przez wykreślenie wpisu: CENTRUM NAUKOWO-PRODUKCYJNE ELEKTRONIKI PROFESJONALNEJ RADWAR SPÓŁKA AKCYJNA WARSZAWSKIE ZAKŁADY RADIOWE RAWAR, Warszawa, Polska 010829848 i dokonanie wpisu: PRZEMYSŁOWY INSTYTUT TELEKOMUNIKACJI SPÓŁKA AKCYJNA, Warszawa, Polska 141301063

(B1) **189906** 2012 06 01 A. Wprowadzono zmianę nazwy uprawnionego przez wykreślenie wpisu: PRZEMYSŁOWY INSTYTUT TELEKOMUNIKACJI SPÓŁKA AKCYJNA, Warszawa, Polska 141301063 i dokonanie wpisu: BUMAR ELEKTRONIKA SPÓŁKA AKCYJNA, Warszawa, Polska 141301063

(B1) **190960** 2012 06 05 A. Wprowadzono zmianę uprawnionego przez wykreślenie wpisu: JANSSEN PHARMACEUTICA N.V., Beerse, Belgia i dokonanie wpisu: ELANCO ANIMAL HEALTH IRELAND LIMITED, Dublin, Irlandia

(B1) **191381** 2012 08 28 F. Dokonano wpisu o brzmieniu „W dniu 15 grudnia 2011 r. do Urzędu Patentowego RP wpłynął wniosek o dokonanie w rejestrze wpisu informacji o zajęciu przedmiotowego patentu (Nr zaw. PSUS/EA/721-01/461/11/CWE/149442/2011”.

(B1) **191381** 2012 08 28 F. Dokonano wpisu o brzmieniu „W dniu 22 lutego 2012 r. do Urzędu Patentowego RP wpłynął wniosek o dokonanie w rejestrze wpisu informacji o zajęciu przedmiotowego patentu (Nr zaw. PSUS/EA/721-01/10/12/BI/22046/2012”.

(B1) **191382** 2012 08 28 F. Dokonano wpisu o brzmieniu „W dniu 15 grudnia 2011 r. do Urzędu Patentowego RP wpłynął wniosek o dokonanie w rejestrze wpisu informacji o zajęciu przedmiotowego patentu (Nr zaw. PSUS/EA/721-01/461/11/CWE/149442/2011”.

(B1) **191382** 2012 08 28 F. Dokonano wpisu o brzmieniu „W dniu 22 lutego 2012 r. do Urzędu Patentowego RP wpłynął wniosek o dokonanie w rejestrze wpisu informacji o zajęciu przedmiotowego patentu (Nr zaw. PSUS/EA/721-01/10/12/BI/22046/2012”.

(B1) **191383** 2012 08 28 F. Dokonano wpisu o brzmieniu „W dniu 15 grudnia 2011 r. do Urzędu Patentowego RP wpłynął wniosek o dokonanie w rejestrze wpisu informacji o zajęciu przedmiotowego patentu (Nr zaw. PSUS/EA/721-01/461/11/CWE/149442/2011”.

(B1) **191383** 2012 08 28 F. Dokonano wpisu o brzmieniu „W dniu 22 lutego 2012 r. do Urzędu Patentowego RP wpłynął wniosek o dokonanie w rejestrze wpisu informacji o zajęciu przedmiotowego patentu (Nr zaw. PSUS/EA/721-01/10/12/BI/22046/2012”.

(B1) **192472** 2012 06 05 A. Wprowadzono zmianę uprawnionego przez wykreślenie wpisu: AGROFUEL AB, Sztokholm, Szwecja i dokonanie wpisu: Bio Petroleum Limited, Londyn, Wielka Brytania

(B1) **192541** 2012 06 18 A. Wprowadzono zmianę uprawnionego przez wykreślenie wpisu: AXCAN PHARMA INC., Mont Saint-Hilaire, Kanada i dokonanie wpisu: Aptalis Pharma Canada Inc., Mont-Saint-Hilaire, Kanada

(B1) **193169** 2012 06 05 A. Wprowadzono zmianę uprawnionego przez wykreślenie wpisu: Moore Garry, Ilford, Wielka Brytania i dokonanie wpisu: Phoenix Product Development Ltd., Londyn, Wielka Brytania

(B1) **194211** 2012 06 18 A. Wprowadzono zmianę uprawnionego przez wykreślenie wpisu: INEOS HEALTHCARE LIMITED, Warrington, Wielka Brytania i dokonanie wpisu: Cytochroma Development Inc., St. Michael, Barbados

(B1) **195163, 195526** 2012 06 06 A. Wprowadzono zmianę uprawnionego przez wykreślenie wpisu: N.V. ORGANON, Oss, Holandia i dokonanie wpisu: MSD Oss B.V., Oss, Holandia

(B1) **196279** 2012 06 05 A. Wprowadzono zmianę uprawnionego przez wykreślenie wpisu: ALSTOM Power Boiler Service GmbH, Neumark, Niemcy i dokonanie wpisu: Alstom Technology Ltd, Baden, Szwajcaria

(B1) **196495** 2012 02 15 A. Wprowadzono zmianę uprawnionego przez wykreślenie wpisu: DUBIEL ANDRZEJ, Rabka, Polska i dokonanie wpisu: DUBIEL VITRUM SPÓŁKA JAWNA, Rabka-Zdrój, Polska 122399341

(B1) **199606** 2012 03 26 A. Wprowadzono zmianę uprawnionego przez wykreślenie wpisu: A. Friedr. Flender Aktiengesellschaft, Bocholt, Niemcy i dokonanie wpisu: Siemens Aktiengesellschaft, München, Niemcy

(B1) **200858** 2012 06 06 A. Wprowadzono zmianę uprawnionego przez wykreślenie wpisu: N.V. ORGANON, Oss, Holandia i dokonanie wpisu: MSD Oss B.V., Oss, Holandia

(B1) **201484** 2012 05 31 A. Wprowadzono zmianę uprawnionego przez wykreślenie wpisu: JANSSEN PHARMACEUTICA N.V., Beerse, Belgia i dokonanie wpisu: ELANCO ANIMAL HEALTH IRELAND LIMITED, Dublin, Irlandia

(B1) **202091** 2012 06 05 A. Wprowadzono zmianę uprawnionego przez wykreślenie wpisu: BIOHIT OY, Helsinki, Finlandia i dokonanie wpisu: SARTORIUS BIOHIT LIQUID HANDLING OY, Helsinki, Finlandia

(B1) **202840, 203012** 2012 06 06 A. Wprowadzono zmianę uprawnionego przez wykreślenie wpisu: N.V. ORGANON, Oss, Holandia i dokonanie wpisu: MSD Oss B.V., Oss, Holandia

(B1) **203693** 2012 06 18 A. Wprowadzono zmianę uprawnionego przez wykreślenie wpisu: Flender Service GmbH, Herne, Niemcy i dokonanie wpisu: SIEMENS AKTIENGESELLSCHAFT, München, Niemcy

(B1) **204341** 2011 11 02 A. Wprowadzono zmianę uprawnionego przez wykreślenie wpisu: BASF AKTIENGESELLSCHAFT, Ludwigshafen, Niemcy i dokonanie wpisu: BASF SE, Ludwigshafen, Niemcy

(B1) **205401** 2012 05 15 A. Wprowadzono zmianę uprawnionego przez wykreślenie wpisu: CENTRUM NAUKOWO-PRODUKCYJNE ELEKTRONIKI PROFESJONALNEJ RADWAR SPÓŁKA AKCYJNA WARSZAWSKIE ZAKŁADY RADIOWE RAWAR, Warszawa, Polska 010829794 i dokonanie wpisu: PRZEMYSŁOWY INSTYTUT TELEKOMUNIKACJI SPÓŁKA AKCYJNA, Warszawa, Polska 141301063

(B1) **205401** 2012 06 01 A. Wprowadzono zmianę nazwy uprawnionego przez wykreślenie wpisu: PRZEMYSŁOWY INSTYTUT TELEKOMUNIKACJI SPÓŁKA AKCYJNA, Warszawa, Polska 141301063 i dokonanie wpisu: BUMAR ELEKTRONIKA SPÓŁKA AKCYJNA, Warszawa, Polska 141301063

(B1) **205619** 2012 06 05 A. Wprowadzono zmianę uprawnionego przez wykreślenie wpisu: Kwasny Siegfried, Gütersloh, Niemcy i dokonanie wpisu: WEMAS Absperntechnik GmbH, Gütersloh, Niemcy

(B1) **206380** 2012 06 18 A. Wprowadzono zmianę uprawnionego przez wykreślenie wpisu: CELLCOMB AKTIEBOLAG, Karlstad, Szwecja i dokonanie wpisu: LÖFTET HOLDING AB, Karlstad, Szwecja

(B1) **206966** 2012 08 28 D. Dokonano wpisu o brzmieniu: „W dniu 20 października 2011 r. na podstawie postanowienia Sądu Rejonowego Katowice-Wschód w Katowicach Wydział IX Gospodarczy - Rejestru Zastawów (sygn. akt KA.IX.Ns-Rej.Za 9741/11/035) wpisano do Rejestru Zastawów pod pozycją 2279867 zastaw rejestrowy na patencie o numerze Pat-206966 w celu zabezpieczenia wierzytelności przysługujących ING Bank Śląski S.A. z siedzibą w Katowicach od Zakładu Produkcyjno-Usługowo-Handlowego „Best-Pest” Małgorzata Świętosławska, Jacek Świętosławski Spółka jawna z siedzibą w Jaworznie”.

(B1) **207279** 2012 03 09 A. Wprowadzono zmianę nazwy uprawnionego przez wykreślenie wpisu: BASF AKTIENGESELLSCHAFT, Ludwigshafen, Niemcy i dokonanie wpisu: BASF SE, Ludwigshafen, Niemcy

(B1) **207363** 2012 06 13 A. Wprowadzono zmianę uprawnionego przez wykreślenie wpisu: TOPLIFTER BETEILIGUNGS- UND VERTRIEBS- GMBH & CO. KG, Bad Essen, Niemcy i dokonanie wpisu: HUWIL Bútoripari és Üzletberendezési Rendszerek kft., Budapest, Węgry

(B1) **207518** 2012 06 05 A. Wprowadzono zmianę uprawnionego przez wykreślenie wpisu: ALSTOM POWER BOILER GMBH, Stuttgart, Niemcy; ALSTOM Power Boiler Service GmbH, Neumark, Niemcy i dokonanie wpisu: Alstom Technology Ltd, Baden, Szwajcaria

(B1) **207755, 208163** 2012 06 05 A. Wprowadzono zmianę uprawnionego przez wykreślenie wpisu: N.V. ORGANON, Oss, Holandia i dokonanie wpisu: MSD Oss B.V., Oss, Holandia

(B1) **208222** 2012 03 09 A. Wprowadzono zmianę nazwy uprawnionego przez wykreślenie wpisu: BASF AKTIENGESELLSCHAFT, Ludwigshafen, Niemcy i dokonanie wpisu: BASF SE, Ludwigshafen, Niemcy

(B1) **208557** 2012 06 18 A. Wprowadzono zmianę uprawnionego przez wykreślenie wpisu: WASYŁECZKO ZENON, Katowice, Polska i dokonanie wpisu: F.P.H.U. BASTAR WŁADYSŁAW PIWOWARCZYK, Mysłowice, Polska 271012266

(B1) **208907** 2012 06 01 A. Wprowadzono zmianę uprawnionego przez wykreślenie wpisu: WICZKOWSKI EDWARD, Wrocław, Polska; KRĘCICKI TOMASZ, Wrocław, Polska i dokonanie wpisu: AKADEMIA MEDYCZNA IM. PIASTÓW ŚLĄSKICH, Wrocław, Polska

(B1) **209632** 2012 05 30 D. Wykreślić wpisu o brzmieniu: Na mocy umowy z dnia 27 maja 2008 r. udzielono licencji pełnej i wyłącznej na korzystanie z wynalazku przez Władysława Piwowarczyka, prowadzącego działalność gospodarczą pod firmą F.P.H.U. BASTAR w Mysłowicach, na czas określony tj. na 20 lat.

(B1) **209632** 2012 05 30 A. Wprowadzono zmianę uprawnionego przez wykreślenie wpisu: WASYŁECZKO ZENON, Katowice, Polska i dokonanie wpisu: FIRMA PRODUKCYJNO HANDLOWO USŁUGOWA BASTAR WŁADYSŁAW PIWOWARCZYK, Mysłowice, Polska 271012266

(B1) **209796** 2012 06 04 D. Dokonać wpisu o brzmieniu: „Na mocy umowy z dnia 29 października 2011 r. udzielono licencji pełnej i niewyłącznej na korzystanie z wynalazku przez spółkę EC Test Systems Spółka z ograniczoną odpowiedzialnością, Kraków, Polska na czas nieokreślony.”

(B1) **209820** 2012 06 18 A. Wprowadzono zmianę uprawnionego przez wykreślenie wpisu: RAMATTI SPÓŁKA Z OGRANICZONĄ ODPOWIEDZIALNOŚCIĄ, Klaudyn, Polska 141390670 i dokonanie wpisu: RAMATTI SPÓŁKA AKCYJNA, Klaudyn, Polska 141390670

(B1) **210266** 2012 06 01 D. Dokonać wpisu o brzmieniu: „Na mocy umowy z dnia 30 grudnia 2011 r. udzielono licencji pełnej i niewyłącznej na korzystanie z wynalazku przez firmę Arkona Laboratorium Farmakologii Stomatologicznej Grzegorz Kalbarczyk, Nasuwów, Polska na czas nieokreślony.”

(B1) **210430** 2012 05 30 D. Dokonać wpisu o brzmieniu: „Na mocy umowy z dnia 17 listopada 2011 r., udzielono licencji pełnej i wyłącznej na korzystanie z wynalazku przez Przedsiębiorstwo Badawczo – Produkcyjne Enamor spółka z ograniczoną odpowiedzialnością z siedzibą w Gdyni na czas określony tj. 10 lat.”

(B1) **210693** 2012 06 01 A. Wprowadzono zmianę uprawnionego przez wykreślenie wpisu: WICZKOWSKI EDWARD, Wrocław, Polska; ZALESSKA-KRĘCICKA MARIA, Wrocław, Polska i dokonanie wpisu: AKADEMIA MEDYCZNA IM. PIASTÓW ŚLĄSKICH, Wrocław, Polska

(B1) **210841** 2012 08 07 C. Sprostowano wpis w rejestrze patentowym poprzez wkreślenie ADAM JEAN-MICHEL, Reinach, Szwajcaria, LOHRI BRUNO, Reinach, Szwajcaria

i wpisanie ADAM JEAN-MICHEL, Reinach BL, Szwajcaria, LOHRI BRUNO, Reinach BL, Szwajcaria

(B1) **210907** 2012 05 31 A. Wprowadzono zmianę uprawnionego przez wykreślenie wpisu: SARNA SZYMON, Słupsk, Polska i dokonanie wpisu: M&S POMORSKA FABRYKA OKIEN SPÓŁKA Z OGRANICZONĄ ODPOWIEDZIALNOŚCIĄ, Słupsk, Polska 770875854

(B1) **210935** 2012 06 01 D. Dokonać wpisu o brzmieniu: „Na mocy umowy z dnia 15 lutego 2012 r. udzielono licencji pełnej i niewyłącznej na korzystanie z wynalazku przez firmę Inżynieria Spożywcza Doradztwo i Projektowanie Eureka. Jan Gózdź, Lublin, Polska na czas nieokreślony.”

(B1) **211003** 2012 06 15 A. Wprowadzono zmianę uprawnionego przez wykreślenie wpisu: OLSZOWSKI TADEUSZ, Warszawa, Polska i dokonanie wpisu: Günther Heisskanaltechnik GmbH, Franckenberg, Niemcy

(B1) **211316** 2012 05 21 A. Wprowadzono zmianę uprawnionego przez wykreślenie wpisu: CENTRUM NAUKOWO-PRODUKCYJNE ELEKTRONIKI PROFESJONALNEJ RADWAR SPÓŁKA AKCYJNA, Warszawa, Polska 010829794 i dokonanie wpisu: PRZEMYSŁOWY INSTYTUT TELEKOMUNIKACJI SPÓŁKA AKCYJNA, Warszawa, Polska 141301063

(B1) **211316** 2012 06 01 A. Wprowadzono zmianę nazwy uprawnionego przez wykreślenie wpisu: PRZEMYSŁOWY INSTYTUT TELEKOMUNIKACJI SPÓŁKA AKCYJNA, Warszawa, Polska 141301063 i dokonanie wpisu: BUMAR ELEKTRONIKA SPÓŁKA AKCYJNA, Warszawa, Polska 141301063

### 331

#### DECYZJE O UNIEWAŻNIENIU PATENTU

*Poniższe zestawienie zawiera kolejno: kod rodzaju patentu, numer unieważnionego patentu, datę unieważnienia oraz treść decyzji.*

(B1) 192457	2009 06 19	unieważniono w całości
(B1) 200665	2012 03 07	unieważniono w całości
(B1) 201591	2012 03 09	unieważniono w całości
(B1) 206837	2012 03 05	unieważniono w całości

### 332

#### DECYZJE O WYGAŚNIĘCIU PATENTU

*Poniższe zestawienie zawiera kolejno: kod rodzaju patentu, numery patentów, które wygasły na podstawie art. 90 ust. 1 pkt 2 - 4 ustawy z dnia 30.06.2000r. - Prawo własności przemysłowej oraz datę wygaśnięcia patentu.*

(B1) 168578	2011 08 31	(B1) 170131	2007 06 21
(B1) 169532	2011 08 26	(B1) 170831	2011 08 23
(B1) 169562	2011 08 20	(B1) 170870	2011 08 23



(T3)1979552	2010 12 12	(T3)2004653	2011 04 02
(T3)1979902	2011 01 29	(T3)2007771	2011 04 12
(T3)1981667	2011 02 09	(T3)2011667	2011 04 11
(T3)1981858	2011 01 25	(T3)2012759	2011 04 19
(T3)1982673	2011 03 26	(T3)2014481	2011 04 11
(T3)1985480	2011 04 21	(T3)2018127	2011 04 20
(T3)1987063	2011 02 23	(T3)2028118	2011 04 13
(T3)1991875	2011 03 03	(T3)2090203	2011 01 23
(T3)1993938	2011 03 08	(T3)2098141	2011 02 04
(T3)1999110	2011 03 21	(T3)2108605	2011 04 08
(T3)2000728	2011 03 29	(T3)2109266	2011 02 05
(T3)2002142	2011 03 29	(T3)2134787	2011 04 09
(T3)2004354	2011 04 11	(T3)2137286	2011 04 17

334

**DECYZJE O ZMIANIE LUB UCHYLENIU DECYZJI  
(opublikowanych w Wiadomościach Urzędu Patentowego)**

*Poniższe zestawienie zawiera kolejno: numer zgłoszenia wynalazku albo kod i numer patentu, numer i rok wydania Wiadomości Urzędu Patentowego, w którym zmieniona lub uchylona decyzja została ogłoszona oraz datę i treść decyzji, w której zmieniono lub uchylono decyzję poprzednią.*

(B1) 197164 03/2008 07.05.2012 Uchylono decyzję o udzieleniu patentu

**B. WZORY UŻYTKOWE**

335

**UDZIELONE PRAWA OCHRONNE**

(od nr 66 121 do nr 66 172)

Y1 (11) **66165** (41) 2012 02 13  
 (51) **A01M 7/00** (2006.01)  
**A01M 11/00** (2006.01)  
 (21) 119303 (22) 2010 08 12  
 (72) DOMINIAK PAWEŁ, Zimnice (PL)  
 (73) DOMINIAK PAWEŁ, Zimnice (PL)  
 (54) Przystawka wentylatorowa do opryskiwacza sadowniczego

Y1 (11) **66172** (41) 2011 10 10  
 (51) **A41D 25/00** (2006.01)  
 (21) 119762 (22) 2011 02 17  
 (72) GÓRA JACEK, Jodłówka (PL)  
 (73) GÓRA JACEK, Jodłówka (PL)  
 (54) Krawat

Y1 (11) **66131** (41) 2011 09 26  
 (51) **A47F 5/00** (2006.01)  
**A47B 91/00** (2006.01)  
**A47B 96/07** (2006.01)  
 (21) 118866 (22) 2010 03 19  
 (72) PIŁKA RAFAŁ, Majdan (PL)  
 (73) MERA METAL SPÓŁKA AKCYJNA, Warszawa (PL)  
 (54) Podstawa nogi regału, zwłaszcza sklepowego

Y1 (11) **66138** (41) 2011 10 24  
 (51) **A47F 5/11** (2006.01)  
**B65D 5/00** (2006.01)  
**G09F 5/00** (2006.01)  
 (21) 118958 (22) 2010 04 22  
 (72) ŁĘSZCZAK TOMASZ, Kórnik (PL)  
 (73) TFP GRAFIKA SPÓŁKA Z OGRANICZONĄ  
 ODPOWIEDZIALNOŚCIĄ, Dzieńmierowo (PL)  
 (54) Regał ekspozycyjny

Y1 (11) **66132** (41) 2011 10 10  
 (51) **A47G 1/04** (2006.01)  
**A47G 1/00** (2006.01)  
 (21) 118884 (22) 2010 03 26  
 (72) MASIEWICZ JAKUB, Dorotowo (PL)  
 (73) MASIEWICZ ANDRZEJ P.P.H.U ETAP, Dorotowo (PL)  
 (54) Lustro podświetlane

Y1 (11) **66133** (41) 2011 10 10  
 (51) **B02C 18/12** (2006.01)  
 (21) 118888 (22) 2010 03 29  
 (72) FLIZIKOWSKI JÓZEF, Bydgoszcz (PL); MACKO MAREK,  
 Bydgoszcz (PL)  
 (73) UNIWERSYTET TECHNOLOGICZNO-PRZYRODNICZY IM. JANA  
 I JĘDRZEJA ŚNIADECKICH, Bydgoszcz (PL)  
 (54) Młyn żyłkowy

Y1 (11) **66129** (41) 2011 09 12  
 (51) **B21H 3/08** (2006.01)

**B23G 7/02** (2006.01)  
**B21B 31/07** (2006.01)  
 (21) 118832 (22) 2010 03 08  
 (72) OKOŃSKI STANISŁAW, Kraków (PL); WOŁOWICZ MARCIN,  
 Tarnów (PL)  
 (73) POLITECHNIKA KRAKOWSKA IM. TADEUSZA KOŚCIUSZKI,  
 Kraków (PL)  
 (54) Głowica trójrolkowa uniwersalna do kształtowania plastyczne-  
 go gwintów wewnętrznych

Y1 (11) **66130** (41) 2011 09 12  
 (51) **B21H 3/08** (2006.01)  
**B23G 7/02** (2006.01)  
**B21B 31/07** (2006.01)  
 (21) 118833 (22) 2010 03 08  
 (72) OKOŃSKI STANISŁAW, Kraków (PL); WOŁOWICZ MARCIN,  
 Tarnów (PL)  
 (73) POLITECHNIKA KRAKOWSKA IM. TADEUSZA KOŚCIUSZKI,  
 Kraków (PL)  
 (54) Głowica trójrolkowa do walcowania lub nagniatania dużych  
 gwintów wewnętrznych

Y1 (11) **66147** (41) 2012 01 02  
 (51) **B24B 39/04** (2006.01)  
**B23P 9/04** (2006.01)  
 (21) 119113 (22) 2010 06 21  
 (72) KORZYŃSKI MIECZYŚLAW, Rzeszów (PL); KORZYŃSKA  
 KATARZYNA, Rzeszów (PL); GANCARZ JANUSZ, Rzeszów (PL);  
 DUDEK KAZIMIERA, Przedmieście Czudeckie (PL)  
 (73) UNIWERSYTET RZESZOWSKI, Rzeszów (PL)  
 (54) Głowica do nagniatania powierzchni walcowych zewnętrznych

Y1 (11) **66152** (41) 2012 01 02  
 (51) **B27L 11/00** (2006.01)  
**A01G 23/095** (2006.01)  
 (21) 119154 (22) 2010 06 30  
 (72) STACHOWICZ FELIKS, Rzeszów (PL); NIEMIEC WITOLD,  
 Rzeszów (PL); SKIBA STANISŁAW, Lesko (PL)  
 (73) POLITECHNIKA RZESZOWSKA IM. IGNACEGO ŁUKASIEWICZA,  
 Rzeszów (PL)  
 (54) Podajnik ciętego materiału w siewkarni do drewna

Y1 (11) **66155** (41) 2012 01 30  
 (51) **B27M 3/08** (2006.01)  
**B32B 9/02** (2006.01)  
**E04B 1/80** (2006.01)  
 (21) 119201 (22) 2010 07 21  
 (72) BORYSIUK PIOTR, Warszawa (PL); ZBIĘĆ MARCIN, Wołomin  
 (PL); CZECHOWSKA JOANNA, Życzyn (PL)  
 (73) SZKOŁA GŁÓWNA GOSPODARSTWA WIEJSKIEGO  
 W WARSZAWIE, Warszawa (PL)  
 (54) Płyta wiórowa o obniżonej gęstości

Y1 (11) **66127** (41) 2011 07 04  
 (51) **B42B 2/10** (2006.01)  
**B25C 5/02** (2006.01)  
 (21) 118696 (22) 2009 12 30  
 (72) ORNAT ZYGMUNT, Piła (PL); PAWLAK KRZYSZTOF, Piła (PL)  
 (73) WINKOWSKI ENGINEERING SPÓŁKA Z OGRANICZONĄ  
 ODPOWIEDZIALNOŚCIĄ, Piła (PL)  
 (54) Gniazdo do zaginania zszywek

---

Y1 (11) **66151** (41) 2012 01 02  
 (51) **B60Q 1/26** (2006.01)  
 (21) 119149 (22) 2010 06 29  
 (72) VERNISSE BENJAMIN, Saint Clement (FR); SEIF LOTHAR, Saint  
 Clement (FR); NEYTCHEV EUGENIY, Saint Clement (FR); SANTERO  
 WALTER, Saint Clement (FR); COUTIN ALAIN, Saint Clement (FR);  
 FLEURENCE THIERRY, Saint Clement (FR)  
 (73) VALEO AUTOSYSTEMY SPÓŁKA Z OGRANICZONĄ  
 ODPOWIEDZIALNOŚCIĄ, Skawina (PL)  
 (54) Tylna lampa samochodowa

---

Y1 (11) **66146** (41) 2011 12 19  
 (51) **B60Q 1/32** (2006.01)  
**B62J 6/00** (2006.01)  
 (21) 119102 (22) 2010 06 14  
 (72) KAMIŃSKI WALDEMAR, Szczecin (PL)  
 (73) KAMIŃSKI WALDEMAR, Szczecin (PL)  
 (54) Urządzenie do oświetlania kół rowerowych

---

Y1 (11) **66169** (41) 2008 02 18  
 (51) **B61G 5/02** (2006.01)  
 (62) 380419  
 (21) 119669 (22) 2006 08 16  
 (72) MEDWID MARIAN, Poznań (PL); SIENICKI ADAM, Bogucin (PL);  
 PRZEPIÓRA KRZYSZTOF, Poznań (PL)  
 (73) INSTYTUT POJAZDÓW SZYNOWYCH TABOR, Poznań (PL)  
 (54) Połączenie międzywagonowe krótkosprzęgniętych wagonów  
 towarowych

---

Y1 (11) **66148** (41) 2012 01 02  
 (51) **B62B 7/06** (2006.01)  
**B62B 9/12** (2006.01)  
 (21) 119114 (22) 2010 06 21  
 (72) MACHURA PIOTR, Częstochowa (PL)  
 (73) DELTIM MACHURA MACHURA SPÓŁKA JAWNA,  
 Częstochowa (PL)  
 (54) Zespół zawieszenia wózka dziecięcego

---

Y1 (11) **66142** (41) 2011 11 21  
 (51) **B65D 5/32** (2006.01)  
 (21) 119023 (22) 2010 05 12  
 (72) MARCZUK ADAM, Krzycko Wielkie (PL)  
 (73) WERNER KENKEL SPÓŁKA Z OGRANICZONĄ  
 ODPOWIEDZIALNOŚCIĄ, Krzycko Wielkie (PL)  
 (54) Tacka ekspozycyjna z funkcją transportową

---

Y1 (11) **66153** (41) 2012 01 16  
 (51) **B65D 5/32** (2006.01)  
**B65D 5/64** (2006.01)  
 (21) 119178 (22) 2010 07 09  
 (72) PROKOPEK JAN, Toruń (PL)  
 (73) PROKOPEK JAN PRZEDSIĘBIORSTWO PRODUKCYJNO-  
 HANDLOWO-USŁUGOWE PROJAN, Toruń (PL)  
 (54) Opakowanie

---

Y1 (11) **66170** (41) 2006 10 30  
 (51) **B65D 88/12** (2006.01)  
 (62) 374619

(21) 119670 (22) 2005 04 25  
 (72) MEDWID MARIAN, Poznań (PL); SZERBART RYSZARD, Poznań  
 (PL); STAWECKI WŁODZIMIERZ, Swarzędz (PL); KARDACZ ANTONI,  
 Swarzędz (PL); PRZEPIÓRA KRZYSZTOF, Poznań (PL)  
 (73) INSTYTUT POJAZDÓW SZYNOWYCH TABOR, Poznań (PL)  
 (54) Kontener

---

Y1 (11) **66123** (41) 2011 06 20  
 (51) **B65G 19/20** (2006.01)  
**F16G 13/18** (2006.01)  
 (21) 118632 (22) 2009 12 07  
 (72) FIAŁEK MARIUSZ, Katowice (PL); GUZY ZOFIA, Katowice (PL);  
 HANUSZKIEWICZ KAZIMIERZ, Katowice (PL); STOJEK TOMASZ,  
 Katowice (PL)  
 (73) FABRYKI SPRZĘTU I NARZĘDZI GÓRNICZYCH GRUPA  
 KAPITAŁOWA FASING SPÓŁKA AKCYJNA, Katowice (PL)  
 (54) Ogniwo pionowe łańcucha górniczego

---

Y1 (11) **66162** (41) 2012 03 12  
 (51) **B66B 17/00** (2006.01)  
**B66B 17/04** (2006.01)  
 (21) 119286 (22) 2010 08 27  
 (72) STANUSZ SEBASTIAN, Chorzów (PL); ZAWADA JAN, Katowice  
 (PL); SIMIŃSKI KRZYSZTOF, Katowice (PL); DROBNIAK ADAM,  
 Jaworzno (PL)  
 (73) ZAKŁAD BUDOWY URZĄDZEŃ I APARATURY  
 NAUKOWO-DOŚWIADCZALNEJ SPÓŁKA Z OGRANICZONĄ  
 ODPOWIEDZIALNOŚCIĄ, Katowice (PL)  
 (54) Prowadnica naczyń wyciągowego w wyciągu kontrolno-re-  
 wizyjnym szybu głębinowego

---

Y1 (11) **66158** (41) 2012 02 13  
 (51) **E04B 1/38** (2006.01)  
**E04G 25/08** (2006.01)  
**F16B 7/06** (2006.01)  
 (21) 119229 (22) 2010 08 02  
 (72) BRYCH ZBIGNIEW, Ustroń (PL)  
 (73) BRYCH ZBIGNIEW, Ustroń (PL)  
 (54) Rozpora dystansowa regulowana

---

Y1 (11) **66159** (41) 2012 02 13  
 (51) **E04B 1/38** (2006.01)  
**E21B 17/00** (2006.01)  
**F16B 35/04** (2006.01)  
 (21) 119249 (22) 2010 08 12  
 (72) PRZESTRZELSKI DARIUSZ, Jastrzębie Zdrój (PL); KRAKOWSKI  
 MACIEJ, Pawłowice (PL)  
 (73) PRZESTRZELSKI DARIUSZ ZAKŁAD WYROBÓW METALOWYCH  
 CARBONEX, Jastrzębie Zdrój (PL)  
 (54) Łącznik wiertniczy

---

Y1 (11) **66157** (41) 2012 01 30  
 (51) **E04B 1/48** (2006.01)  
**F16B 7/18** (2006.01)  
**F16B 7/04** (2006.01)  
 (21) 119216 (22) 2010 07 27  
 (72) CIEŚLAWSKI ANDRZEJ, Wrocław (PL)  
 (73) CIEŚLAWSKI ANDRZEJ CROQUET SPÓŁKA CYWILNA, Wrocław  
 (PL); WRONECKI ADAM CROQUET SPÓŁKA CYWILNA, Szczodre (PL)  
 (54) Kotwa do mocowania elementów na placach zabaw

---

Y1 (11) **66122** (41) 2011 03 28  
 (51) **E04F 17/04** (2006.01)  
**F24F 13/08** (2006.01)  
**E04B 5/48** (2006.01)  
**A62C 2/06** (2006.01)  
 (21) 118522 (22) 2009 09 25



(72) ŁUKASIAK EDWARD, Piastów (PL)  
 (73) ZAKŁAD PRODUKCYJNO-USŁUGOWO-HANDLOWY PAWEŁ  
 ŁUKASIAK I S-KA SPÓŁKA KOMANDYTOWA, Piastów (PL)  
 (54) Kratka pożarowa do podłóg podniesionych

Y1 (11) **66160** (41) 2012 02 13

(51) **E04G 13/04** (2006.01)  
**E04C 1/00** (2006.01)  
**E04C 3/02** (2006.01)  
**E04C 3/20** (2006.01)  
**E04B 5/19** (2006.01)

(21) 119251 (22) 2010 08 11  
 (72) SADOWSKI CZESŁAW, Czamaninek (PL)  
 (73) SADOWSKI CZESŁAW CZAMANINEK PRODUCENT  
 MATERIAŁÓW BUDOWLANYCH, Czamaninek (PL)  
 (54) Kształtka szalunkowa

Y1 (11) **66140** (41) 2011 11 07

(51) **E04H 15/34** (2006.01)  
**E04H 15/60** (2006.01)  
**E04H 4/00** (2006.01)  
**E04H 4/08** (2006.01)

(21) 119006 (22) 2010 05 06  
 (72) BOGUNIA MARIA, Janów (PL); BOGUNIA KAZIMIERZ, Janów (PL)  
 (73) KABEX M I K BOGUNIA SPÓŁKA JAWNA, Janów (PL)  
 (54) Piaskownica z opuszczanym dachem

Y1 (11) **66154** (41) 2012 01 30

(51) **E04H 17/00** (2006.01)  
**E04H 15/58** (2006.01)  
**E04H 15/00** (2006.01)

(21) 119189 (22) 2010 07 16  
 (72) KOWALSKI MACIEJ, Cieszyn (PL)  
 (73) KOWALSKI MACIEJ, Cieszyn (PL)  
 (54) Parawan

Y1 (11) **66145** (41) 2011 12 19

(51) **E05C 21/02** (2006.01)  
**E06B 7/36** (2006.01)

(21) 119076 (22) 2010 06 07  
 (72) ZWIERZYŃSKI MICHAŁ, Kobyłka (PL); SOKOŁOWSKI ROBERT,  
 Kobyłka (PL)  
 (73) SAKS-POL SPÓŁKA JAWNA, Słupno k.  
 Radzymina (PL)  
 (54) Blokada drzwi

Y1 (11) **66143** (41) 2011 11 21

(51) **E05G 1/026** (2006.01)

(21) 119033 (22) 2010 05 14  
 (72) KŁOS ZBIGNIEW, Laski (PL)  
 (73) KŁOS ZBIGNIEW, Laski (PL)  
 (54) Wrzutnia elektroniczna do skarbca nocnego

Y1 (11) **66163** (41) 2012 03 12

(51) **E06B 3/22** (2006.01)  
**E06B 3/26** (2006.01)

(21) 119291 (22) 2010 08 27  
 (72) CZYŻ TOMASZ, Michałów (PL)  
 (73) BUDMAT POŁUDNIE SPÓŁKA Z OGRANICZONĄ  
 ODPOWIEDZIALNOŚCIĄ, Ostrowiec Świętokrzyski (PL)  
 (54) Wzmocnienie profilu komorowego drzwi i okien

Y1 (11) **66164** (41) 2012 03 12

(51) **E06B 3/22** (2006.01)  
**E06B 3/26** (2006.01)

(21) 119294 (22) 2010 08 27  
 (72) CZYŻ TOMASZ, Michałów (PL)

(73) BUDMAT POŁUDNIE SPÓŁKA Z OGRANICZONĄ  
 ODPOWIEDZIALNOŚCIĄ, Ostrowiec Świętokrzyski (PL)  
 (54) Wzmocnienie profilu komorowego drzwi i okien

Y1 (11) **66166** (41) 2012 03 12

(51) **F16K 5/06** (2006.01)  
**F16K 27/07** (2006.01)

(21) 119315 (22) 2010 09 08  
 (72) PACHOLSKI TADEUSZ, Bydgoszcz (PL); TRZPIS MARCIN,  
 Bydgoszcz (PL)  
 (73) POJAZDY SZYNOWE PESA BYDGOSZCZ SPÓŁKA AKCYJNA  
 HOLDING, Bydgoszcz (PL)  
 (54) Zawór kulowy upustowy

Y1 (11) **66136** (41) 2011 10 10

(51) **F16L 13/007** (2006.01)  
**F16L 47/02** (2006.01)  
**F16L 21/02** (2006.01)

(21) 118909 (22) 2010 04 06  
 (72) TOKARZ KAROL, Jasło (PL); SEPIOŁ MAREK, Jasło (PL);  
 SEREDYŃSKI WACŁAW, Jasło (PL); NOWAK JANUSZ, Żółków  
 (PL); CHACIŃSKI ZBIGNIEW, Podkowa Leśna (PL); KOĆ RYSZARD,  
 Warszawa (PL)  
 (73) ZAKŁADY TWORZYW SZTUCZNYCH GAMRAT SPÓŁKA  
 AKCYJNA, Jasło (PL)  
 (54) Element rurowy z tworzywa sztucznego

Y1 (11) **66135** (41) 2011 10 10

(51) **F16L 21/02** (2006.01)  
**F16L 47/00** (2006.01)

(21) 118908 (22) 2010 04 06  
 (72) TOKARZ KAROL, Jasło (PL); SEPIOŁ MAREK, Jasło (PL);  
 SEREDYŃSKI WACŁAW, Jasło (PL); NOWAK JANUSZ, Żółków  
 (PL); CHACIŃSKI ZBIGNIEW, Podkowa Leśna (PL); KOĆ RYSZARD,  
 Warszawa (PL)  
 (73) ZAKŁADY TWORZYW SZTUCZNYCH GAMRAT SPÓŁKA  
 AKCYJNA, Jasło (PL)  
 (54) Element rurowy z tworzywa sztucznego

Y1 (11) **66137** (41) 2011 10 10

(51) **F16L 21/02** (2006.01)  
**F16L 47/00** (2006.01)

(21) 118910 (22) 2010 04 06  
 (72) TOKARZ KAROL, Jasło (PL); SEPIOŁ MAREK, Jasło (PL);  
 SEREDYŃSKI WACŁAW, Jasło (PL); NOWAK JANUSZ, Żółków  
 (PL); CHACIŃSKI ZBIGNIEW, Podkowa Leśna (PL); KOĆ RYSZARD,  
 Warszawa (PL)  
 (73) ZAKŁADY TWORZYW SZTUCZNYCH GAMRAT SPÓŁKA  
 AKCYJNA, Jasło (PL)  
 (54) Element rurowy z tworzywa sztucznego

Y1 (11) **66161** (41) 2012 02 27

(51) **F21V 35/00** (2006.01)  
**F21S 10/04** (2006.01)  
**F21L 4/00** (2006.01)

(21) 119281 (22) 2010 08 26  
 (72) JAWORCZYKOWSKI MACIEJ, Warszawa (PL); STEFANIAK  
 ROBERT, Oława (PL); FIGIEL PIOTR, Wrocław (PL)  
 (73) ASSAI SPÓŁKA Z OGRANICZONĄ ODPOWIEDZIALNOŚCIĄ,  
 Wrocław (PL)  
 (54) Znicz diodowy

Y1 (11) **66134** (41) 2011 10 10

(51) **F24B 1/02** (2006.01)

(21) 118905 (22) 2010 04 02  
 (72) PAWLIK KRZYSZTOF, Katowice (PL); KARNY RAFAŁ,  
 Białystok (PL)

(73) KARNY RAFAŁ KAFLARNIA KAFEL-KAR, Hryniewicze (PL)  
 (54) Akumulacyjny piec grzewczy

Y1 (11) **66149** (41) 2012 01 02  
 (51) **F24D 3/10** (2006.01)  
**F24H 9/12** (2006.01)  
 (21) 119142 (22) 2010 06 28  
 (72) DRYJAK JAN, Kęty (PL)  
 (73) FINISH A ANNA DRYJAK SPÓŁKA JAWNA, Kęty (PL)  
 (54) Przegroda przepływu do rozdzielacza obiegów czynnika grzewczego w układach centralnego ogrzewania

Y1 (11) **66141** (41) 2011 11 21  
 (51) **F24D 5/00** (2006.01)  
**F24J 3/00** (2006.01)  
**F28C 3/06** (2006.01)  
 (21) 119017 (22) 2010 05 11  
 (72) SZULC ROBERT, Poznań (PL); GOLIMOWSKI WOJCIECH, Poznań (PL); PODLESKI JACEK, Poznań (PL)  
 (73) INSTYTUT TECHNOLOGICZNO-PRZYRODNICZY, Falenty (PL)  
 (54) Urządzenie do dogrzewania pomieszczeń inwentarskich odzyskaną energią ciepłą ze zużytej wody myjącej

Y1 (11) **66171** (41) 2004 11 29  
 (51) **F24H 1/22** (2006.01)  
 (62) 360342  
 (21) 119677 (22) 2003 05 26  
 (72) TILGNER JERZY, Pleszew (PL); ŚLIWA MIROSŁAW, Pleszew (PL)  
 (73) TILGNER JERZY, Pleszew (PL); ŚLIWA MIROSŁAW, Pleszew (PL)  
 (54) Palnik kotła centralnego ogrzewania na paliwo stałe, zwłaszcza miał węglowy

Y1 (11) **66124** (41) 2011 06 20  
 (51) **F24H 1/28** (2006.01)  
 (21) 118645 (22) 2009 12 08  
 (72) PIĄTKOWSKI STEFAN, Kłobuck (PL)  
 (73) PIĄTKOWSKI STEFAN PRZEDSIĘBIORSTWO PRODUKCYJNO-USŁUGOWO-HANDLOWE KOTREM, Kłobuck (PL)  
 (54) Piec do centralnego ogrzewania na paliwo stałe

Y1 (11) **66144** (41) 2011 11 21  
 (51) **F24H 1/28** (2006.01)  
**F24H 9/18** (2006.01)  
**F23B 50/12** (2006.01)  
 (21) 119041 (22) 2010 05 19  
 (72) JURKIEWICZ WOJCIECH, Głubczyce (PL)  
 (73) JURKIEWICZ WOJCIECH ZAKŁAD URZĄDZEŃ GRZEWZYCH ELEKTROMET, Gołuszowice (PL)  
 (54) Kocioł centralnego ogrzewania

Y1 (11) **66150** (41) 2012 01 02  
 (51) **G01C 15/08** (2006.01)  
**F16M 13/00** (2006.01)  
 (21) 119143 (22) 2010 06 28  
 (72) KOWALCZYK KAMIL, Sząbruk (PL)  
 (73) UNIWERSYTET WARMIŃSKO-MAZURSKI W OLSZTYNIE, Olsztyn (PL)  
 (54) Widełki pomiarowe, zwłaszcza do tyczki geodezyjnej

Y1 (11) **66156** (41) 2012 01 30  
 (51) **G01D 5/347** (2006.01)  
**G01F 15/00** (2006.01)  
 (21) 119203 (22) 2010 07 22  
 (72) GEISEL JANUSZ, Toruń (PL); ZIÓŁKOWSKI JERZY, Poznań (PL)  
 (73) APATOR POWOGAZ SPÓŁKA AKCYJNA, Poznań (PL)  
 (54) Optyczny czujnik obrotów urządzenia pomiarowego zwłaszcza wodomierza

Y1 (11) **66139** (41) 2011 11 07  
 (51) **G01L 1/22** (2006.01)  
**E21F 17/18** (2006.01)  
 (21) 118985 (22) 2010 04 27  
 (72) HAŁADEWICZ MIECZYŚLAW, Wrocław (PL)  
 (73) KGHM CUPRUM SPÓŁKA Z OGRANICZONĄ ODPOWIEDZIALNOŚCIĄ CENTRUM BADAWCZO-ROZWOJOWE, Wrocław (PL)  
 (54) Czujnik tensometryczny do pomiaru zmian naprężeń w skałach lub betonach

Y1 (11) **66121** (41) 2011 03 14  
 (51) **G02B 6/50** (2006.01)  
**G02B 6/52** (2006.01)  
**G02B 6/54** (2006.01)  
**G02B 6/46** (2006.01)  
**H02G 1/08** (2006.01)  
**B65H 51/10** (2006.01)  
 (21) 118473 (22) 2009 09 11  
 (72) MALAK MAREK, Bydgoszcz (PL)  
 (73) Malak Marek Z.P.H.U. MAL-MET, Brzoza Bydgoska (PL)  
 (54) Podajnik mechaniczny rolkowy do wprowadzania przewodów w rury

Y1 (11) **66168** (41) 2011 10 10  
 (51) **G05B 19/04** (2006.01)  
**H02H 9/00** (2006.01)  
**H02B 1/28** (2006.01)  
 (21) 119478 (22) 2010 11 15  
 (30) PUV2010-22510 2010 04 01 CZ  
 (72) JEŽEK KAREL, Ostrava (CZ)  
 (73) Q-ELEKTRIK A.S., Ostrava-Slezska Ostrava (CZ)  
 (54) Urządzenie do sterowania podzespołami umieszczonymi w szafie z obudową przeciwwybuchową

Y1 (11) **66125** (41) 2011 06 20  
 (51) **G06F 3/041** (2006.01)  
**G12B 9/10** (2006.01)  
**H05K 7/18** (2006.01)  
 (21) 118660 (22) 2009 12 11  
 (72) SUSZ TOMASZ, Dębica (PL)  
 (73) KOHER Spółka Akcyjna, Dębica (PL)  
 (54) Obudowa panelu dotykowego

Y1 (11) **66167** (41) 2011 10 24  
 (51) **G10K 1/06** (2006.01)  
 (21) 119397 (22) 2010 10 10  
 (30) 001695529-0001 2010 04 14 EM  
 001739574-0002 2010 08 03 EM  
 (72) DZIDA WOJCIECH, Pszczyna (PL)  
 (73) ZAMEL SPÓŁKA Z OGRANICZONĄ ODPOWIEDZIALNOŚCIĄ, Pszczyna (PL)  
 (54) Gong elektromechaniczno-elektroniczny

Y1 (11) **66128** (41) 2011 07 18  
 (51) **H02G 3/22** (2006.01)  
**F16L 5/02** (2006.01)  
 (21) 118711 (22) 2010 01 15  
 (72) ŁUKASIAK EDWARD, Piastów (PL); WITKOWSKI LESZEK, Piastów (PL)  
 (73) ZAKŁAD PRODUKCYJNO-USŁUGOWO-HANDLOWY PAWEŁ ŁUKASIAK I S-KA SPÓŁKA KOMANDYTOWA, Piastów (PL); WITKOWSKI SPÓŁKA Z OGRANICZONĄ ODPOWIEDZIALNOŚCIĄ, Pruszków (PL)  
 (54) Przeciwpożarowy przepust kablowy

Y1 (11) **66126** (41) 2011 07 04  
 (51) **H02G 3/30** (2006.01)  
**F16L 3/08** (2006.01)  
 (21) 118688 (22) 2009 12 29  
 (72) WITUŁA MAREK, Tarnowskie Góry (PL); ZORYCHTA HENRYK,  
 Wesel (DE)  
 (73) CARBOMECH SPÓŁKA Z OGRANICZONĄ  
 ODPOWIEDZIALNOŚCIĄ, Ruda Śląska (PL)  
 (54) Uchwyt samozaciskowy do kabli i przewodów

INDEKS UDZIELONYCH PRAW OCHRONNYCH,  
 WEDŁUG SYMBOLI MKP

Symbol MKP	Nr prawa ochronn.	Symbol MKP	Nr prawa ochronn.
1	2	1	2
<b>A01G 23/095</b> (2006.01)	66152*	<b>E04B 5/19</b> (2006.01)	66160*
<b>A01M 7/00</b> (2006.01)	66165	<b>E04C 1/00</b> (2006.01)	66160*
<b>A01M 11/00</b> (2006.01)	66165*	<b>E04C 3/02</b> (2006.01)	66160*
<b>A41D 25/00</b> (2006.01)	66172	<b>E04C 3/20</b> (2006.01)	66160*
<b>A47B 91/00</b> (2006.01)	66131*	<b>E04F 17/04</b> (2006.01)	66122
<b>A47B 96/07</b> (2006.01)	66131*	<b>E04G 25/08</b> (2006.01)	66158*
<b>A47F 5/00</b> (2006.01)	66131	<b>E04G 13/04</b> (2006.01)	66160
<b>A47F 5/11</b> (2006.01)	66138	<b>E04H 15/34</b> (2006.01)	66140
<b>A47G 1/04</b> (2006.01)	66132	<b>E04H 15/60</b> (2006.01)	66140*
<b>A47G 1/00</b> (2006.01)	66132*	<b>E04H 4/00</b> (2006.01)	66140*
<b>A62C 2/06</b> (2006.01)	66122*	<b>E04H 4/08</b> (2006.01)	66140*
<b>B02C 18/12</b> (2006.01)	66133	<b>E04H 17/00</b> (2006.01)	66154
<b>B21B 31/07</b> (2006.01)	66129*	<b>E04H 15/58</b> (2006.01)	66154*
<b>B21B 31/07</b> (2006.01)	66130*	<b>E04H 15/00</b> (2006.01)	66154*
<b>B21H 3/08</b> (2006.01)	66129	<b>E05C 21/02</b> (2006.01)	66145
<b>B21H 3/08</b> (2006.01)	66130	<b>E05G 1/026</b> (2006.01)	66143
<b>B23G 7/02</b> (2006.01)	66129*	<b>E06B 7/36</b> (2006.01)	66145*
<b>B23G 7/02</b> (2006.01)	66130*	<b>E06B 3/22</b> (2006.01)	66163
<b>B23P 9/04</b> (2006.01)	66147*	<b>E06B 3/26</b> (2006.01)	66163*
<b>B24B 39/04</b> (2006.01)	66147	<b>E06B 3/22</b> (2006.01)	66164
<b>B25C 5/02</b> (2006.01)	66127*	<b>E06B 3/26</b> (2006.01)	66164*
<b>B27L 11/00</b> (2006.01)	66152	<b>E21B 17/00</b> (2006.01)	66159*
<b>B27M 3/08</b> (2006.01)	66155	<b>E21F 17/18</b> (2006.01)	66139*
<b>B32B 9/02</b> (2006.01)	66155*	<b>F16B 7/06</b> (2006.01)	66158*
<b>B42B 2/10</b> (2006.01)	66127	<b>F16B 35/04</b> (2006.01)	66159*
<b>B60Q 1/26</b> (2006.01)	66151	<b>F16B 7/18</b> (2006.01)	66157*
<b>B60Q 1/32</b> (2006.01)	66146	<b>F16B 7/04</b> (2006.01)	66157*
<b>B61G 5/02</b> (2006.01)	66169	<b>F16G 13/18</b> (2006.01)	66123*
<b>B62B 7/06</b> (2006.01)	66148	<b>F16K 5/06</b> (2006.01)	66166
<b>B62B 9/12</b> (2006.01)	66148*	<b>F16K 27/07</b> (2006.01)	66166*
<b>B62J 6/00</b> (2006.01)	66146*	<b>F16L 13/007</b> (2006.01)	66136
<b>B65D 5/00</b> (2006.01)	66138*	<b>F16L 47/02</b> (2006.01)	66136*
<b>B65D 5/32</b> (2006.01)	66142	<b>F16L 21/02</b> (2006.01)	66136*
<b>B65D 5/32</b> (2006.01)	66153	<b>F16L 21/02</b> (2006.01)	66135
<b>B65D 5/64</b> (2006.01)	66153*	<b>F16L 47/00</b> (2006.01)	66135*
<b>B65D 88/12</b> (2006.01)	66170	<b>F16L 21/02</b> (2006.01)	66137
<b>B65G 19/20</b> (2006.01)	66123	<b>F16L 47/00</b> (2006.01)	66137*
<b>B65H 51/10</b> (2006.01)	66121*	<b>F16L 5/02</b> (2006.01)	66128*
<b>B66B 17/00</b> (2006.01)	66162	<b>F16L 3/08</b> (2006.01)	66126*
<b>B66B 17/04</b> (2006.01)	66162*	<b>F16M 13/00</b> (2006.01)	66150*
<b>E04B 1/80</b> (2006.01)	66155*	<b>F21L 4/00</b> (2006.01)	66161*
<b>E04B 1/38</b> (2006.01)	66158	<b>F21S 10/04</b> (2006.01)	66161*
<b>E04B 1/38</b> (2006.01)	66159	<b>F21V 35/00</b> (2006.01)	66161
<b>E04B 1/48</b> (2006.01)	66157	<b>F23B 50/12</b> (2006.01)	66144*
<b>E04B 5/48</b> (2006.01)	66122*	<b>F24B 1/02</b> (2006.01)	66134

1	2	1	2
<b>F24D 3/10</b> (2006.01)	66149	<b>G02B 6/52</b> (2006.01)	66121*
<b>F24D 5/00</b> (2006.01)	66141	<b>G02B 6/54</b> (2006.01)	66121*
<b>F24F 13/08</b> (2006.01)	66122*	<b>G02B 6/46</b> (2006.01)	66121*
<b>F24H 9/12</b> (2006.01)	66149*	<b>G05B 19/04</b> (2006.01)	66168
<b>F24H 1/22</b> (2006.01)	66171	<b>G06F 3/041</b> (2006.01)	66125
<b>F24H 1/28</b> (2006.01)	66124	<b>G09F 5/00</b> (2006.01)	66138*
<b>F24H 1/28</b> (2006.01)	66144	<b>G10K 1/06</b> (2006.01)	66167
<b>F24H 9/18</b> (2006.01)	66144*	<b>G12B 9/10</b> (2006.01)	66125*
<b>F24J 3/00</b> (2006.01)	66141*	<b>H02B 1/28</b> (2006.01)	66168*
<b>F28C 3/06</b> (2006.01)	66141*	<b>H02G 1/08</b> (2006.01)	66121*
<b>G01C 15/08</b> (2006.01)	66150	<b>H02G 3/22</b> (2006.01)	66128
<b>G01D 5/347</b> (2006.01)	66156	<b>H02G 3/30</b> (2006.01)	66126
<b>G01F 15/00</b> (2006.01)	66156*	<b>H02H 9/00</b> (2006.01)	66168*
<b>G01L 1/22</b> (2006.01)	66139	<b>H05K 7/18</b> (2006.01)	66125*
<b>G02B 6/50</b> (2006.01)	66121		

INDEKS NUMEROWY  
 UDZIELONYCH PRAW OCHRONNYCH

Nr prawa ochronn.	Symbol MKP	Nr prawa ochronn.	Symbol MKP
66121	<b>G02B 6/50</b> (2006.01)	66147	<b>B24B 39/04</b> (2006.01)
66122	<b>E04F 17/04</b> (2006.01)	66148	<b>B62B 7/06</b> (2006.01)
66123	<b>B65G 19/20</b> (2006.01)	66149	<b>F24D 3/10</b> (2006.01)
66124	<b>F24H 1/28</b> (2006.01)	66150	<b>G01C 15/08</b> (2006.01)
66125	<b>G06F 3/041</b> (2006.01)	66151	<b>B60Q 1/26</b> (2006.01)
66126	<b>H02G 3/30</b> (2006.01)	66152	<b>B27L 11/00</b> (2006.01)
66127	<b>B42B 2/10</b> (2006.01)	66153	<b>B65D 5/32</b> (2006.01)
66128	<b>H02G 3/22</b> (2006.01)	66154	<b>E04H 17/00</b> (2006.01)
66129	<b>B21H 3/08</b> (2006.01)	66155	<b>B27M 3/08</b> (2006.01)
66130	<b>B21H 3/08</b> (2006.01)	66156	<b>G01D 5/347</b> (2006.01)
66131	<b>A47F 5/00</b> (2006.01)	66157	<b>E04B 1/48</b> (2006.01)
66132	<b>A47G 1/04</b> (2006.01)	66158	<b>E04B 1/38</b> (2006.01)
66133	<b>B02C 18/12</b> (2006.01)	66159	<b>E04B 1/38</b> (2006.01)
66134	<b>F24B 1/02</b> (2006.01)	66160	<b>E04G 13/04</b> (2006.01)
66135	<b>F16L 21/02</b> (2006.01)	66161	<b>F21V 35/00</b> (2006.01)
66136	<b>F16L 13/007</b> (2006.01)	66162	<b>B66B 17/00</b> (2006.01)
66137	<b>F16L 21/02</b> (2006.01)	66163	<b>E06B 3/22</b> (2006.01)
66138	<b>A47F 5/11</b> (2006.01)	66164	<b>E06B 3/22</b> (2006.01)
66139	<b>G01L 1/22</b> (2006.01)	66165	<b>A01M 7/00</b> (2006.01)
66140	<b>E04H 15/34</b> (2006.01)	66166	<b>F16K 5/06</b> (2006.01)
66141	<b>F24D 5/00</b> (2006.01)	66167	<b>G10K 1/06</b> (2006.01)
66142	<b>B65D 5/32</b> (2006.01)	66168	<b>G05B 19/04</b> (2006.01)
66143	<b>E05G 1/026</b> (2006.01)	66169	<b>B61G 5/02</b> (2006.01)
66144	<b>F24H 1/28</b> (2006.01)	66170	<b>B65D 88/12</b> (2006.01)
66145	<b>E05C 21/02</b> (2006.01)	66171	<b>F24H 1/22</b> (2006.01)
66146	<b>B60Q 1/32</b> (2006.01)	66172	<b>A41D 25/00</b> (2006.01)

336

**DECYZJE O ODMOWIE UDZIELENIA  
 PRAWA OCHRONNEGO  
 (wydane po ogłoszeniu o zgłoszeniu)**

Poniższe zestawienie zawiera kolejno: numer zgłoszenia wzoru użytkowego oraz numer i rok wydania Biuletynu Urzędu Patentowego, w którym zgłoszenie zostało ogłoszone (dla zgłoszeń wydzielonych lub przekształconych ze zgłoszenia wynalazku umieszczono w nawiasie numer zgłoszenia macierzystego).

117893	13/2010	118841	19/2011
118613	12/2011	118945	22/2011
118704	15/2011	118978	23/2011

\*) Prawo ochronne oznaczone więcej niż jednym symbolem klasyfikacyjnym. Ogłoszenie dotyczące tego prawa ochronnego można znaleźć pod symbolem klasyfikacyjnym odpowiadającym numerowi bez gwiazdki.

118987	23/2011	119163	01/2012
119090	26/2011	119174	02/2012
119118	01/2012	120029	20/2011
119124	01/2012	120234	26/2011
119125	01/2012	120235	26/2011
119157	01/2012	120236	26/2011

**337****DECYZJE O UMORZENIU POSTĘPOWANIA  
(wydane po ogłoszeniu o zgłoszeniu)**

Poniższe zestawienie zawiera kolejno: numer zgłoszenia wzoru użytkowego oraz numer i rok wydania Biuletynu Urzędu Patentowego, w którym zgłoszenie zostało ogłoszone (dla zgłoszeń wydzielonych lub przekształconych ze zgłoszenia wynalazku umieszczono w nawiasie numer zgłoszenia macierzystego).

117055	21/2008	118916	21/2011
118559	12/2011	119217	03/2012
118593	11/2011		

**338****DECYZJE STWIERDZAJĄCE WYGAŚNIĘCIE  
DECYZJI O UDZIELENIU PRAWA OCHRONNEGO**

Poniższe zestawienie zawiera kolejno: numer zgłoszenia wzoru użytkowego oraz numer i rok wydania Biuletynu Urzędu Patentowego, w którym zgłoszenie zostało ogłoszone (dla zgłoszeń wydzielonych lub przekształconych ze zgłoszenia wynalazku umieszczono w nawiasie numer zgłoszenia macierzystego).

118551	09/2011	118820	19/2011
118816	19/2011	118821	19/2011
118817	19/2011	118822	19/2011
118818	19/2011	118823	19/2011
118819	19/2011		

**339****DECYZJE O WYGAŚNIĘCIU PRAWA OCHRONNEGO**

Poniższe zestawienie zawiera kolejno: kod rodzaju prawa, numery praw ochronnych, które wygasły na podstawie art. 90 ust. 1 pkt 2 - 4 w związku z art. 100 ust. 1 ustawy z dnia 30.06.2000 r. - Prawo własności przemysłowej oraz datę wygaśnięcia prawa ochronnego.

(Y1) 62482	2011 09 10	(Y1) 65220	2011 09 02
(Y1) 62665	2011 09 15	(Y1) 65221	2011 09 05
(Y1) 62745	2011 09 01	(Y1) 65222	2011 09 05
(Y1) 62829	2011 09 08	(Y1) 65231	2011 09 26
(Y1) 62859	2011 09 01	(Y1) 65232	2011 09 26
(Y1) 64129	2011 09 21	(Y1) 65233	2011 09 26
(Y1) 64154	2011 09 04	(Y1) 65253	2011 09 16
(Y1) 64157	2011 09 05	(Y1) 65263	2011 09 19
(Y1) 64165	2011 09 20	(Y1) 65264	2011 09 19
(Y1) 64202	2011 09 07	(Y1) 65265	2011 09 25
(Y1) 64218	2011 09 07	(Y1) 65266	2011 09 29
(Y1) 64219	2011 09 07	(Y1) 65282	2011 09 02
(Y1) 64430	2011 09 25	(Y1) 65314	2011 09 08
(Y1) 64606	2011 09 29	(Y1) 65320	2011 09 01
(Y1) 64748	2011 09 19	(Y1) 65344	2011 09 24
(Y1) 64994	2011 09 16	(Y1) 65399	2011 09 03
(Y1) 65186	2011 09 01	(Y1) 65442	2011 09 08
(Y1) 65189	2011 09 10	(Y1) 65705	2005 06 14

**C. WZORY PRZEMYSŁOWE**

Cyfrowe kody identyfikacyjne (wg normy WIPO ST. 80), które poprzedzają informacje o dokonanej rejestracji oznaczają:

- (11) – numer rejestracji oraz rejestracji międzynarodowej
- (15) – data rejestracji międzynarodowej
- (21) – numer zgłoszenia
- (22) – data zgłoszenia
- (30) – pierwszeństwo
- (45) – data publikacji rejestracji międzynarodowej
- (51) – symbol klasy wzoru przemysłowego
- (54) – określenie przedmiotu wzoru
- (55) – rysunek wzoru lub fotografię wzoru
- (72) – imię i nazwisko twórcy wzoru
- (73) – nazwisko i imię bądź nazwę uprawnionego

340

**REJESTRACJA**

(od nr 18 521 do nr 18 582)

(51) 05-05 (11) **18521** (22) 2011 02 11 (21) 17811  
 (73) TOPTEXTIL SPÓŁKA Z OGRANICZONĄ  
 ODPOWIEDZIALNOŚCIĄ, Kraków, (PL)  
 (72) AYDIN ALI SAMI  
 (54) Materiał obciowy  
 (55)

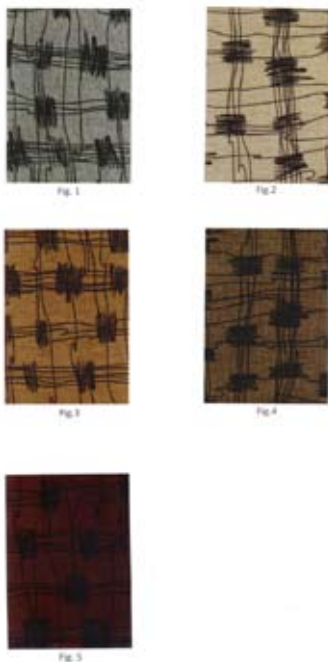

(51) 99-00 (11) **18522** (22) 2011 09 26 (21) 18768  
 (73) ZADROŻNA VIOLETTA INDYWIDUALNA SPECJALISTYCZNA  
 PRAKTYKA LEKARSKA, Gdynia, (PL)  
 (72) ZADROŻNA VIOLETTA

(54) Znak graficzny indywidualnej specjalistycznej praktyki lekar-  
 skiej i stomatologicznej  
 (55)



(51) 25-02 (11) **18523** (22) 2011 11 22 (21) 18996  
 (73) BETAFENCE SPÓŁKA Z OGRANICZONĄ  
 ODPOWIEDZIALNOŚCIĄ, Kotłarnia, (PL)  
 (72) KRZYSICA MAREK, ŻYŁA GABRIEL  
 (54) Element ogrodzenia  
 (55)

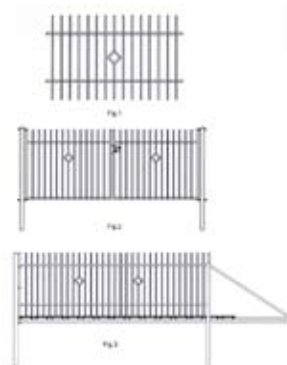

(51) 25-02 (11) **18524** (22) 2011 11 22 (21) 18997  
 (73) BETAFENCE SPÓŁKA Z OGRANICZONĄ  
 ODPOWIEDZIALNOŚCIĄ, Kotlarnia, (PL)  
 (72) KRZYSICA MAREK, ŻYŁA GABRIEL  
 (54) Element ogrodzenia  
 (55)



Fig. 1

(51) 25-02 (11) **18525** (22) 2011 11 22 (21) 18998  
 (73) BETAFENCE SPÓŁKA Z OGRANICZONĄ  
 ODPOWIEDZIALNOŚCIĄ, Kotlarnia, (PL)  
 (72) KRZYSICA MAREK, ŻYŁA GABRIEL  
 (54) Element ogrodzenia  
 (55)

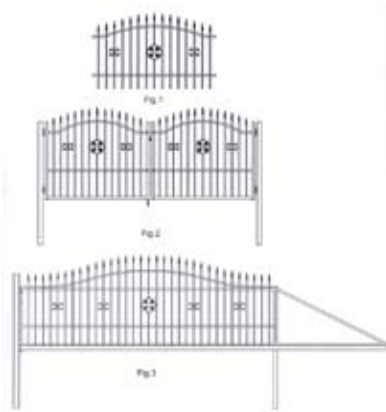

(51) 26-02 (11) **18526** (22) 2011 12 16 (21) 19090  
 (73) HUTA SZKŁA WYMIARKI SPÓŁKA AKCYJNA, Wymiarki, (PL)  
 (72) WESOŁY WOJCIECH, DREJER ANDRZEJ, NAGI EWA,  
 FIŁOŃCZUK MAREK  
 (54) Osłona znicza  
 (55)



Fig. 1



Fig. 2

(51) 26-02 (11) **18527** (22) 2011 12 16 (21) 19091  
 (73) HUTA SZKŁA WYMIARKI SPÓŁKA AKCYJNA, Wymiarki, (PL)  
 (72) WESOŁY WOJCIECH, DREJER ANDRZEJ, NAGI EWA,  
 FIŁOŃCZUK MAREK  
 (54) Osłona znicza  
 (55)



Fig. 1

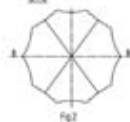
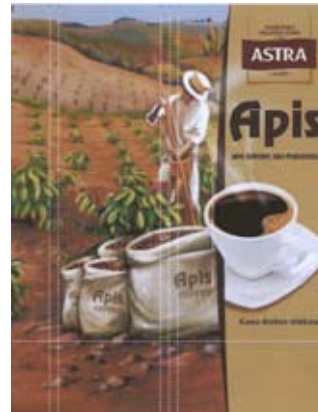

Fig. 2

(51) 19-08 (11) **18528** (22) 2011 12 19 (21) 19106  
 (73) POZNAŃSKA PALARNIA KAWY ASTRA SPÓŁKA Z  
 OGRANICZONĄ ODPOWIEDZIALNOŚCIĄ, Poznań, (PL)  
 (72) KRETKOWSKI MIROŚŁAW PIOTR  
 (54) Etykieta  
 (55)



(51) 19-08 (11) **18529** (22) 2011 12 19 (21) 19107  
 (73) POZNAŃSKA PALARNIA KAWY ASTRA SPÓŁKA Z  
 OGRANICZONĄ ODPOWIEDZIALNOŚCIĄ, Poznań, (PL)  
 (72) KRETKOWSKI MIROŚŁAW PIOTR  
 (54) ETYKIETA  
 (55)



(51) 07-02 (11) **18530** (22) 2011 12 20 (21) 19124  
 (73) EMALIA OLKUSZ SPÓŁKA AKCYJNA, Olkusz, (PL)  
 (72) STASIURKA JANUSZ  
 (54) Naczynie z uchwytem  
 (55)

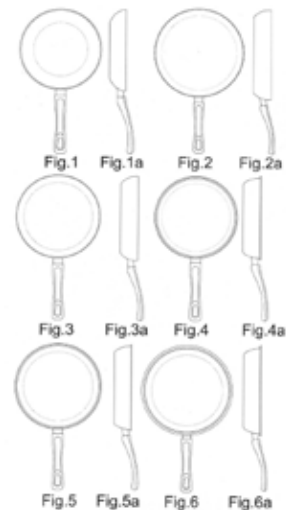

(51) 07-02 (11) **18531** (22) 2011 12 20 (21) 19125  
 (73) EMALIA OLKUSZ SPÓŁKA AKCYJNA, Olkusz, (PL)  
 (72) STASIURKA JANUSZ  
 (54) Naczynie z uchwytem  
 (55)

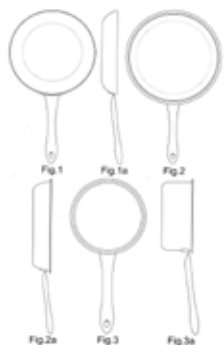

(51) 07-02 (11) **18532** (22) 2011 12 20 (21) 19126  
 (73) EMALIA OLKUSZ SPÓŁKA AKCYJNA, Olkusz, (PL)  
 (72) STASIURKA JANUSZ  
 (54) Naczynie z uchwytem  
 (55)

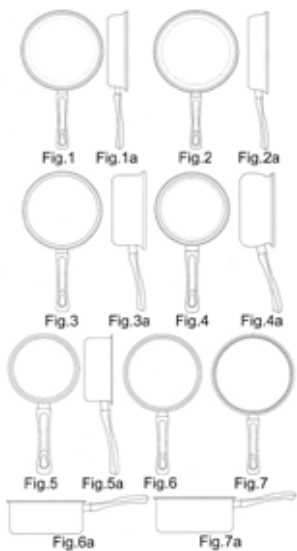

(51) 07-02 (11) **18533** (22) 2011 12 20 (21) 19127  
 (73) EMALIA OLKUSZ SPÓŁKA AKCYJNA, Olkusz, (PL)  
 (72) STASIURKA JANUSZ  
 (54) Naczynie z uchwytem  
 (55)

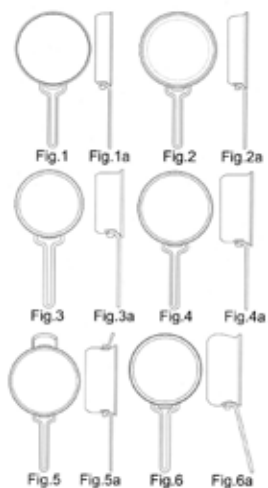

(51) 07-02 (11) **18534** (22) 2011 12 20 (21) 19128  
 (73) EMALIA OLKUSZ SPÓŁKA AKCYJNA, Olkusz, (PL)  
 (72) STASIURKA JANUSZ  
 (54) Naczynie z uchwytem  
 (55)

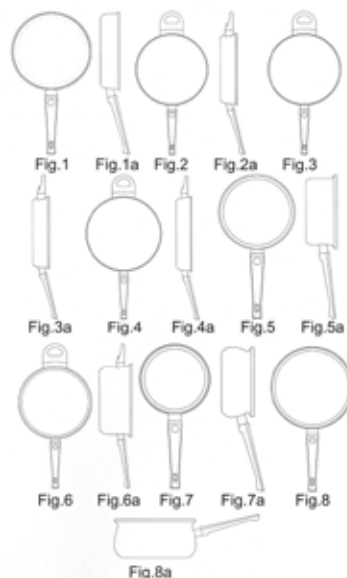

(51) 20-01 (11) **18535** (22) 2011 06 07 (21) 19146  
 (73) STEFANEK WOJCIECH GASTRONOMASZ PPUH IMPORT-  
 EKSPORT, Bydgoszcz, (PL)  
 (72) STEFANEK WOJCIECH  
 (54) Makieta reklamowa lodów typu świderk  
 (55)



(51) 20-01 (11) **18536** (22) 2011 06 07 (21) 19147  
 (73) STEFANEK WOJCIECH GASTRONOMASZ PPUH IMPORT-  
 EKSPORT, Bydgoszcz, (PL)  
 (72) STEFANEK WOJCIECH  
 (54) Makieta reklamowa lodów włoskich  
 (55)



(51) 20-01 (11) **18537** (22) 2011 06 07 (21) 19149  
 (73) STEFANEK WOJCIECH GASTRONOMASZ PPUH IMPORT-  
 EKSPORT, Bydgoszcz, (PL)  
 (72) STEFANEK WOJCIECH



(54) Makietka reklamowa lodów włoskich  
(55)



(51) 06-01 (11) **18538** (22) 2011 12 30 (21) 19166  
(73) FABRYKA MEBLI BODZIO BOGDAN SZEWCZYK SPÓŁKA JAWNA, Goszcz, (PL)  
(72) SZEWCZYK BOGDAN  
(54) Wersalka rozkładana  
(55)

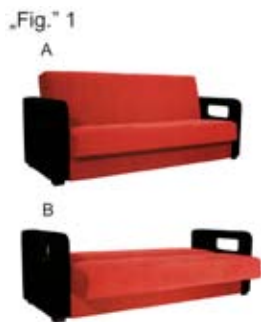

(51) 09-05 (11) **18539** (22) 2011 12 30 (21) 19167  
(73) KACZOROWSKI RYSZARD EKO-MAK MAKARONY BABUNI, Rudniki, (PL)  
(72) KACZOROWSKI RYSZARD  
(54) Opakowanie  
(55)



(51) 09-05 (11) **18540** (22) 2011 12 30 (21) 19168  
(73) KACZOROWSKI RYSZARD EKO-MAK MAKARONY BABUNI, Rudniki, (PL)  
(72) KACZOROWSKI RYSZARD  
(54) Opakowanie  
(55)



(51) 06-06 (11) **18541** (22) 2011 12 31 (21) 19173  
(73) KUBASIAK TOMASZ F.P.U.H. AKCES-PLAST, Sucha Beskidzka, (PL)  
(72) KUBASIAK TOMASZ  
(54) Listwa, zwłaszcza do mebli  
(55)

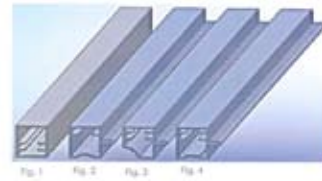

(51) 25-01 (11) **18542** (22) 2012 01 02 (21) 19176  
(73) CERKOLOR SPÓŁKA Z OGRANICZONĄ ODPOWIEDZIALNOŚCIĄ, Bytom, (PL)  
(72) RÓG ELŻBIETA  
(54) Płytką ceramiczną  
(55)



(51) 21-01 (11) **18543** (22) 2012 01 02 (21) 19177  
(73) FIRMA PRODUKCYJNO-HANDLOWO-USŁUGOWA MIKRUS KUCHARCZYK SPÓŁKA JAWNA, Lubojenka, (PL)  
(72) KUCHARCZYK MARCIN  
(54) Wózek dla lalek  
(55)



(51) 21-01 (11) **18544** (22) 2012 01 02 (21) 19178  
(73) FIRMA PRODUKCYJNO-HANDLOWO-USŁUGOWA MIKRUS KUCHARCZYK SPÓŁKA JAWNA, Lubojenka, (PL)  
(72) KUCHARCZYK MARCIN  
(54) Wózek dla lalek  
(55)



(51) 19-08 (11) **18545** (22) 2012 01 05 (21) 19179  
(73) ZAKŁAD PRODUKCYJNO-HANDLOWY WOJNA SPÓŁKA Z OGRANICZONĄ ODPOWIEDZIALNOŚCIĄ, Dąbrowa, (PL)  
(72) KAKTUS JAROSŁAW



(54) Etykieta opakowania produktu spożywczego  
(55)



(51) 19-08 (11) **18546** (22) 2012 01 10 (21) 19185

(73) BAKALLAND BRANDS SPÓŁKA Z OGRANICZONĄ ODPOWIEDZIALNOŚCIĄ, Warszawa, (PL)

(72) KRYGIER MARCIN

(54) Etykieta

(55)



(51) 08-07 (11) **18547** (22) 2012 01 11 (21) 19187

(73) ANWIS A.G. WIŚNIEWSKY SPÓŁKA JAWNA, Włocławek, (PL)

(72) WIŚNIEWSKI ANTONI

(54) Zaczep blokujący

(55)

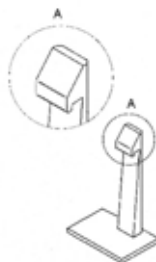

(51) 06-01 (11) **18548** (22) 2012 01 13 (21) 19191

(73) PACYGA IMPORT-EXPORT, KRZYSZTOF PACYGA, Krzeszów, (PL)

(72) PACYGA KRZYSZTOF

(54) Łóżeczko dziecięce

(55)



(51) 06-01 (11) **18549** (22) 2012 01 13 (21) 19192

(73) PACYGA IMPORT-EXPORT KRZYSZTOF PACYGA, Krzeszów, (PL)

(72) PACYGA KRZYSZTOF

(54) Zestaw mebli dziecięcych

(55)



(51) 02-03 (11) **18550** (22) 2012 01 12 (21) 19193

(73) SKAŁECKI PIOTR HENRYK, Świdnik, (PL)

(72) SKAŁECKI PIOTR HENRYK

(54) Nakrycie głowy kibica

(55)

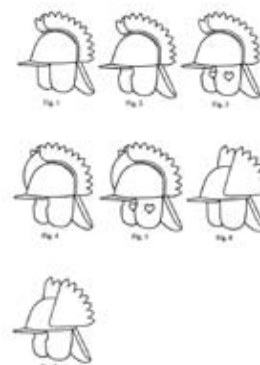

(51) 02-03 (11) **18551** (22) 2012 01 16 (21) 19196  
 (73) STAFIŃSKI ŁUKASZ PIOTR, Jordanów, (PL)  
 (72) STAFIŃSKI ŁUKASZ PIOTR  
 (54) Czapka z włosami  
 (55)



(51) 06-04 (11) **18552** (22) 2012 01 16 (21) 19197  
 (73) KMK KOLEKCJA MEBLI SPÓŁKA Z OGRANICZONĄ ODPOWIEDZIALNOŚCIĄ, Nowe, (PL)  
 (72) BĄCZYK ZENON  
 (54) Zestaw mebli  
 (55)



(51) 06-04 (11) **18553** (22) 2012 01 16 (21) 19198  
 (73) KMK KOLEKCJA MEBLI SPÓŁKA Z OGRANICZONĄ ODPOWIEDZIALNOŚCIĄ, Nowe, (PL)  
 (72) CHROSTOWSKA-SŁABY MARIA  
 (54) Modułowy zestaw mebli  
 (55)



(51) 11-01 (11) **18554** (22) 2012 01 18 (21) 19202  
 (73) INWEST AP SPÓŁKA Z OGRANICZONĄ ODPOWIEDZIALNOŚCIĄ, Suchy Las, (PL)  
 (72) MUSZYŃSKI SEBASTIAN  
 (54) Zawieszka typu koralik  
 (55)



(51) 26-05 (11) **18555** (22) 2012 01 19 (21) 19208  
 (73) RODAK DARIUSZ SIGMA, Częstochowa, (PL)  
 (72) RODAK DARIUSZ  
 (54) Lampa  
 (55)

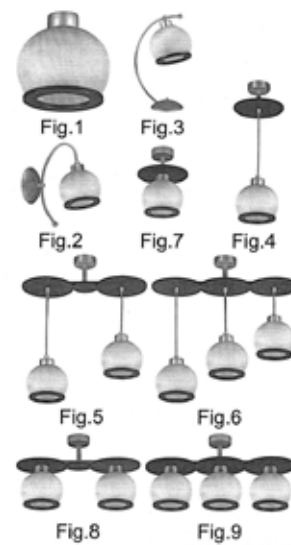

(51) 26-05 (11) **18556** (22) 2012 01 19 (21) 19209  
 (73) RODAK DARIUSZ SIGMA, Częstochowa, (PL)  
 (72) RODAK DARIUSZ  
 (54) Lampa  
 (55)

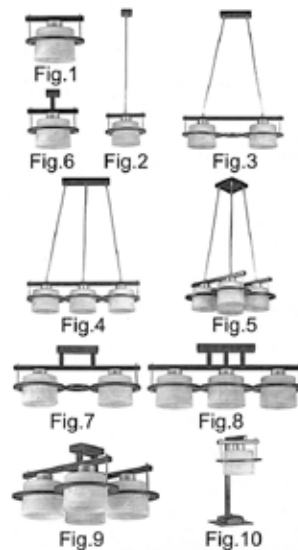

(51) 26-05 (11) **18557** (22) 2012 01 19 (21) 19210  
 (73) RODAK DARIUSZ SIGMA, Częstochowa, (PL)  
 (72) RODAK DARIUSZ

(54) Lampa  
(55)

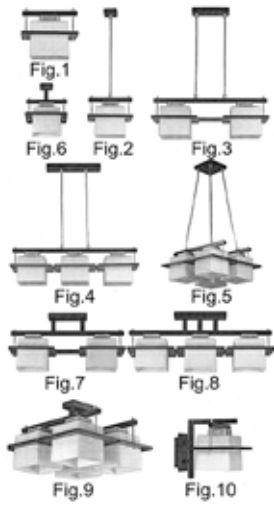

(51) 19-08 (11) **18558** (22) 2012 01 23 (21) 19219  
(73) TYMBARK-MWS SPÓŁKA Z OGRANICZONĄ ODPOWIEDZIALNOŚCIĄ SPÓŁKA KOMANDYTOWO AKCYJNA, Tymbark, (PL)  
(72) CYRANEK JACEK  
(54) Etykieta na opakowanie produktu spożywczego  
(55)



(51) 12-16 (11) **18559** (22) 2012 01 23 (21) 19223  
(73) ŚWIRKO PIOTR ALU-FROST PIOTR ŚWIRKO, Białystok, (PL)  
(72) ŚWIRKO PIOTR  
(54) Nakładka zderzakowa  
(55)

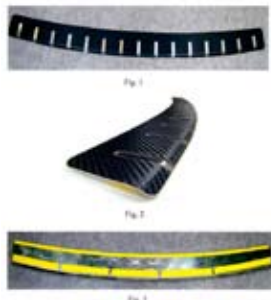

(51) 05-05 (11) **18560** (22) 2012 01 24 (21) 19228  
(73) EURO PACIFIC GROUP SPÓŁKA Z OGRANICZONĄ ODPOWIEDZIALNOŚCIĄ, Warszawa, (PL)  
(72) YU LIY ANG

(54) Tkanina obiciowa  
(55)



(51) 12-16 (11) **18561** (22) 2012 02 01 (21) 19249  
(73) AC SPÓŁKA AKCYJNA, Białystok, (PL)  
(72) JUZIUCZUK PIOTR  
(54) Obudowa sterownika wtrysku gazu  
(55)

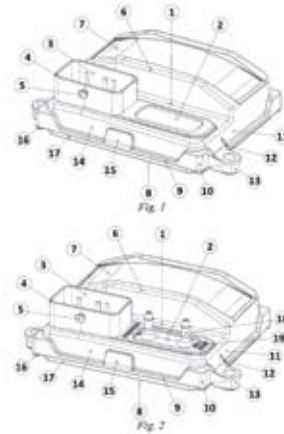

(51) 19-08 (11) **18562** (22) 2012 02 28 (21) 19324  
(73) PURSKI RYSZARD, Warszawa, (PL)  
(72) PURSKI RYSZARD  
(54) Kartka okolicznościowa  
(55)

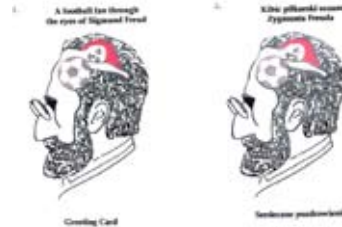

(51) 19-08 (11) **18563** (22) 2011 09 22 (21) 18755  
(73) PELEX SPÓŁKA Z OGRANICZONĄ ODPOWIEDZIALNOŚCIĄ, Warszawa, (PL)  
(72) BAJON HOA  
(54) Metka  
(55)



(51) 26-03 (11) **18564** (22) 2011 11 29 (21) 19022  
 (73) ELMARCO TECHNIKA ŚWIETLNA SPÓŁKA Z OGRANICZONĄ  
 ODPOWIEDZIALNOŚCIĄ, Chwaszczyno, (PL)  
 (72) MARTYNIUK-PĘCZEK JUSTYNA  
 (54) Latarnia parkowo-uliczna  
 (55)



(51) 09-03 (11) **18565** (22) 2011 11 10 (21) 18939  
 (73) ALTER SPÓŁKA Z OGRANICZONĄ ODPOWIEDZIALNOŚCIĄ,  
 Dobre Miasto, (PL); HUTA STALOWA WOLA SPÓŁKA AKCYJNA,  
 Stalowa Wola, (PL)  
 (72) WADAS KAROL, ZAJĄC JERZY, KUTER JERZY  
 (54) Pojemnik na amunicję  
 (55)



(51) 08-06 (11) **18566** (22) 2011 07 18 (21) 18509  
 (73) KOLMAN ARTUR, Nowy Sącz, (PL)  
 (72) KOLMAN ARTUR  
 (54) Klamka z czarnym chwytem  
 (55)



(51) 09-03 (11) **18567** (22) 2011 11 10 (21) 18940  
 (73) ALTER SPÓŁKA Z OGRANICZONĄ ODPOWIEDZIALNOŚCIĄ,  
 Dobre Miasto, (PL); HUTA STALOWA WOLA SPÓŁKA AKCYJNA,  
 Stalowa Wola, (PL)  
 (72) WADAS KAROL, ZAJĄC JERZY, KUTER JERZY  
 (54) Pojemnik na amunicję moździerzową  
 (55)



(51) 03-01 (11) **18568** (22) 2011 11 21 (21) 18990  
 (73) KOTLONEK MAŁGORZATA GOSHICO, Radom, (PL)  
 (72) KOTLONEK MAŁGORZATA  
 (54) Torba damska  
 (55)



(51) 08-08 (11) **18569** (22) 2011 11 21 (21) 18986  
 (73) CB SPÓŁKA AKCYJNA, Chrzastowice, (PL)  
 (72) GÓRSKI JERZY  
 (54) Hak stalowy do mocowania na ścianach kartonowo-gipsowych  
 (55)



(51) 09-01 (11) **18570** (22) 2011 11 22 (21) 18995  
 (73) HUTA SZKŁA WYMIARKI SPÓŁKA AKCYJNA, Wymiarki, (PL)  
 (72) WESOŁY WOJCIECH, DREJER ANDRZEJ, NAGI EWA,  
 FIŁOŃCZUK MAREK  
 (54) Słój szklany  
 (55)

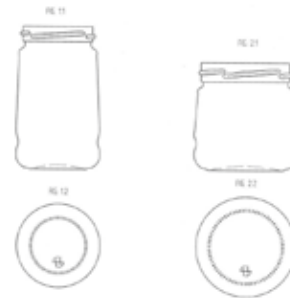

(51) 25-01 (11) **18571** (22) 2011 05 20 (21) 19044  
 (73) KACZMAREK WITOLD STU-RE P.W., Lubliniec, (PL)  
 (72) KACZMAREK WITOLD  
 (54) Słupek ogrodzeniowy  
 (55)



(51) 09-03 (11) **18572** (22) 2012 01 19 (21) 19205  
 (73) BOTT JAN BIURO TECHNICZNE BOTT, Leszno, (PL)



(72) BOTT JAN  
 (54) Opakowanie urządzenia pomiarowego  
 (55)

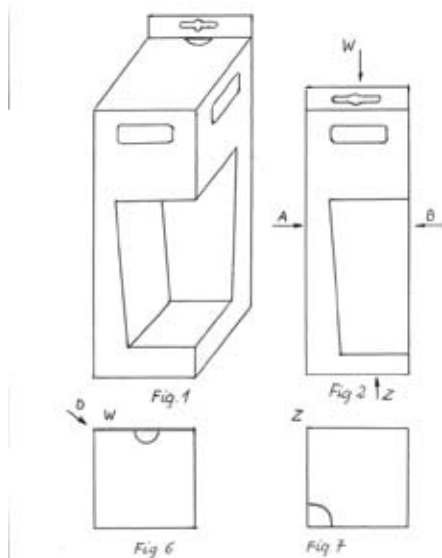

(51) 25-01 (11) **18573** (22) 2011 05 20 (21) 18165  
 (73) KACZMAREK WITOLD FIRMA STU-RE P.W., Lubliniec, (PL)  
 (72) KACZMAREK WITOLD  
 (54) Słupek ogrodzeniowy  
 (55)



(51) 06-06 (11) **18574** (22) 2011 08 31 (21) 18676  
 (73) PTM SPÓŁKA Z OGRANICZONĄ ODPOWIEDZIALNOŚCIĄ, Sucha Beskidzka, (PL)  
 (72) MOSKAŁA JERZY  
 (54) Belka-element materacy i siedzisk meblowych  
 (55)

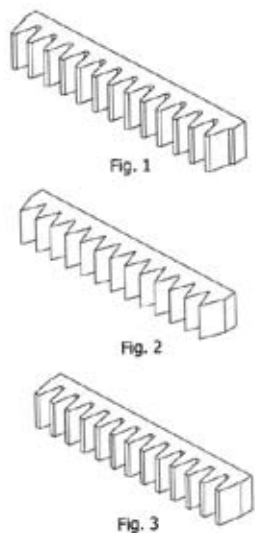

(51) 06-01 (11) **18575** (22) 2011 04 01 (21) 18057  
 (73) RAMATTI SPÓŁKA AKCYJNA, Klaudyn, (PL)  
 (72) KUJAWSKI EDWARD  
 (54) Fotelik samochodowy  
 (55)



(51) 22-01 (11) **18576** (22) 2010 11 10 (21) 17416  
 (73) ATAK SILAH SAN TIC. Ltd. STI, Umraniye/IST, (TR)  
 (72) KLEKOT MIROSLAW  
 (54) Bęben do rewolweru alarmowego  
 (55)

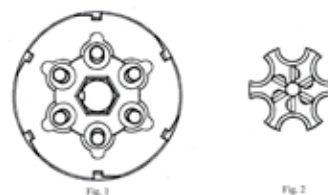

(51) 25-02 (11) **18577** (22) 2011 05 23 (21) 18284  
 (73) ARCHISPAW SPÓŁKA CYWILNA, Trzebinia, (PL); DOMAGAŁA TOMASZ, Chrzanów, (PL); BOLECH KRZYSZTOF, Psary, (PL)  
 (72) DOMAGAŁA TOMASZ, BOLECH KRZYSZTOF  
 (54) Słupek ogrodzeniowy  
 (55)

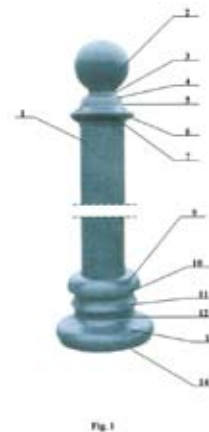

(51) 06-01 (11) **18578** (22) 2011 06 16 (21) 18391  
 (73) OSTAŃSKI MACIEJ, Gruszczyn, (PL)  
 (72) OSTAŃSKI MACIEJ  
 (54) Stelaż fotela  
 (55)



(51) 09-03 (11) **18579** (22) 2011 07 14 (21) 18506  
 (73) ŁOSKIEWICZ-ZAKRZEWSKA ANNA STRUMIĘŁO-SUKIENNIK ZOFIA BEZA PROJEKT SPÓŁKA CYWILNA, Warszawa, (PL)  
 (72) ŁOSKIEWICZ-ZAKRZEWSKA ANNA, STRUMIĘŁO-SUKIENNIK ZOFIA

(54) Opakowanie do zestawu upominkowego do mleka i miodu  
(55)



(51) 05-06 (11) **18580** (22) 2011 11 03 (21) 18890  
(73) SZCZERBA DIONIZY, Lubliniec, (PL)  
(72) SZCZERBA DIONIZY  
(54) Antypoślizgowa mata schodowa  
(55)

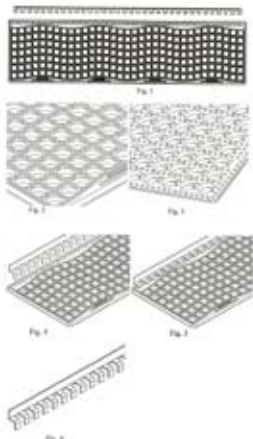

(51) 21-01 (11) **18581** (22) 2011 11 29 (21) 19021  
(73) FUNDACJA SYNAPSIS, Warszawa, (PL)  
(72) Zandberg Anna Joanna, Świeża Olga Barbara, Tokarczyk Agnieszka  
(54) Zestaw pomocy terapeutycznych SYNAPSIS  
(55)

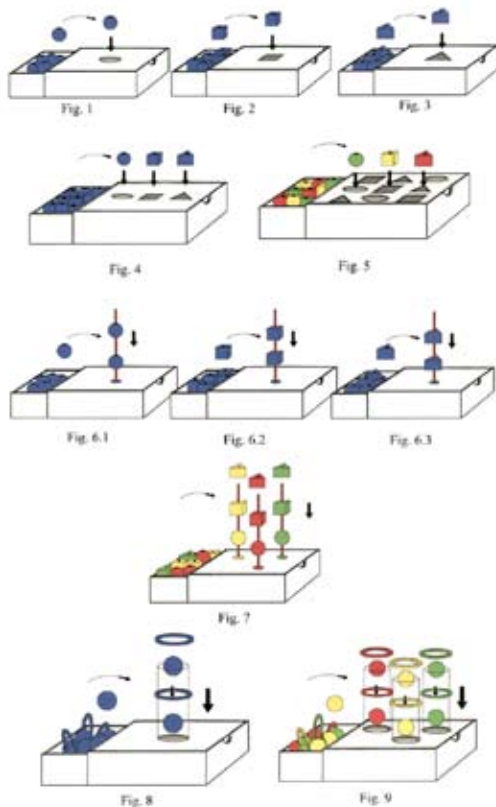

(51) 20-02 (11) **18582** (22) 2011 09 07 (21) 19316  
(73) OPTIGUARD SPÓŁKA Z OGRANICZONĄ ODPOWIEDZIALNOŚCIĄ, Toruń, (PL)  
(72) GIERSZAL ROMUALD  
(54) Prezenter  
(55)

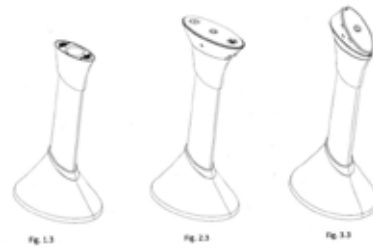

341

### WPISY I ZMIANY W REJESTRZE WZORÓW PRZEMYSŁOWYCH (nieuwzględnione w innych samodzielnych ogłoszeniach)

Poniższe zestawienie zawiera kolejno: numer rejestracji wzoru przemysłowego, datę wpisu, oznaczenie rubryki, w której dokonano wpisu lub zmiany oraz treść wpisu. Poszczególne rubryki rejestru wzorów przemysłowych zawierają następujące dane:

rubryka A - nazwisko i imię albo nazwa, miejsce zamieszkania albo siedziba uprawnionego z prawa z rejestracji wzoru przemysłowego (miejscowość, kraj) oraz numer identyfikacji podatkowej NIP, a także numer PESEL albo numer identyfikacyjny REGON, o ile zgłaszający je wskazał,

rubryka B - przedmiot wzoru przemysłowego,

rubryka C - nazwisko i imię twórcy wzoru przemysłowego oraz jego miejsce zamieszkania (miejscowość, kraj),

rubryka D - prawa ograniczające prawo z rejestracji,

rubryka E - wnioski o unieważnienie i sprzeciwy oraz decyzje dotyczące danego prawa z rejestracji,

rubryka F - data unieważnienia lub data i przyczyna wygaśnięcia prawa z rejestracji.

**Uwaga:** Publikacji podlegają: zmiana uprawnionego, twórcy, zmiana nazwy uprawnionego, prawa ograniczające prawo z rejestracji wzoru przemysłowego, sprostowania istotnych pomyłek.

**2331** 2012 05 28 A. Wprowadzono zmianę uprawnionego przez wykreślenie wpisu: N.V. Organon, Oss, Holandia i dokonanie wpisu: MSD OSS B.V., Oss, Holandia

**2559** 2012 05 21 A. Wprowadzono zmianę uprawnionego przez wykreślenie wpisu: Kordylewski Roman, Wojtkowiak Maria, Poznań, Polska i dokonanie wpisu: Firma „KOLTER” Mirosław Klekot, Częstochowa, Polska NIP 573-024-53-20

**3346** 2012 05 10 A. Wprowadzono zmianę uprawnionego przez wykreślenie wpisu: V & S Luksusowa Zielona Góra S.A., Zielona Góra, Polska i dokonanie wpisu: PR BM SPÓŁKA Z OGRANICZONĄ ODPOWIEDZIALNOŚCIĄ, Warszawa, Polska 142762168

**3346** 2012 05 10 A. Wprowadzono zmianę uprawnionego przez wykreślenie wpisu: PR BM SPÓŁKA Z OGRANICZONĄ ODPOWIEDZIALNOŚCIĄ, Warszawa, Polska 142762168 i dokonanie wpisu: V&S POLISH BRANDS SPÓŁKA Z OGRANICZONĄ ODPOWIEDZIALNOŚCIĄ, Warszawa, Polska 142762168

**6452** 2012 05 21 A. Wprowadzono zmianę uprawnionego przez wykreślenie wpisu: PERFUMS GIVENCHY (joint stock company), Levallois Perret, Francja i dokonanie wpisu: LVMH FRAGRANCE BRANDS (Société Anonyme), Levallois Perret, Francja

**10277** 2012 08 23 D. Dokonano wpisu: "W dniu 10 maja 2012 r. do Urzędu Patentowego RP wpłynął wniosek o dokonanie w reje-

strze wpisu informacji o zajęciu prawa z rejestracji przedmiotowego wzoru przemysłowego (Sygn. post. egz. VI KM 1293/11/GZ)".

**14034** 2012 05 25 A. Wprowadzono zmianę uprawnionego przez wykreślenie wpisu: "IZOTERM" Styropian i Systemy Dociepleń Bogusław Wałek ,Goździelin , Polska 290402469 i dokonanie wpisu: IZOTERM MARIUSZ WAŁEK SPÓŁKA JAWNA, Goździelin , Polska 260571014

**14043** 2012 05 07 A. Wprowadzono zmianę uprawnionego przez wykreślenie wpisu: KOTLIN Sp. z o.o., Kotlin, Polska 250713150 i dokonanie wpisu: KOTLIN SPÓŁKA Z OGRANICZONĄ ODPOWIEDZIALNOŚCIĄ W LIKWIDACJI , Kotlin, Polska 250713150

**14043** 2012 05 07 A. Wprowadzono zmianę uprawnionego przez wykreślenie wpisu: KOTLIN SPÓŁKA Z OGRANICZONĄ ODPOWIEDZIALNOŚCIĄ W LIKWIDACJI , Kotlin, Polska 250713150 i dokonanie wpisu: INVEST NOVA SPÓŁKA Z OGRANICZONĄ ODPOWIEDZIALNOŚCIĄ ,Warszawa, Polska 141718751

**14043** 2012 05 07 A. Wprowadzono zmianę uprawnionego przez wykreślenie wpisu: INVEST NOVA SPÓŁKA Z OGRANICZONĄ ODPOWIEDZIALNOŚCIĄ ,Warszawa, Polska 141718751 i dokonanie wpisu: PAMAPOL SPÓŁKA AKCYJNA , Rusiec, Polska 730365765

**14043** 2012 05 07 A. Wprowadzono zmianę uprawnionego przez wykreślenie wpisu: PAMAPOL SPÓŁKA AKCYJNA , Rusiec, Polska 730365765 i dokonanie wpisu: WARMIŃSKIE ZAKŁADY PRZETWÓRSTWA OWOCOWO-WARZYWNEGO SPÓŁKA Z OGRANICZONĄ ODPOWIEDZIALNOŚCIĄ , Kwidzyn, Polska 170237173

**17244** 2012 05 07 A. Wprowadzono zmianę uprawnionego przez wykreślenie wpisu: IZOTERM STYROPIAN I SYSTEMY DOCIEPLEŃ BOGUSŁAW WAŁEK, Goździelin, Polska 290402469 i dokonanie wpisu: IZOTERM MARIUSZ WAŁEK SPÓŁKA JAWNA, Goździelin, Polska 260571014

### 342

#### DECYZJE STWIERDZAJĄCE WYGAŚNIĘCIE DECYZJI O UDZIELENIU PRAWA Z REJESTRACJI

Poniższe zestawienie zawiera numer zgłoszenia wzoru przemysłowego.

17399	18082	18332	18644
17770	18215	18361	
17994	18216	18433	

### 343

#### DECYZJE O WYGAŚNIĘCIU PRAWA Z REJESTRACJI

Poniższe zestawienie zawiera kolejno: numer rejestracji wzorów przemysłowych i datę wygaśnięcia prawa z rejestracji.

9400	2010 05 16	9431	2010 04 29
9401	2010 05 20	9432	2010 06 28
9402	2010 04 25	9435	2010 03 24
9406	2010 06 24	9436	2010 03 24
9410	2010 05 23	9437	2010 03 24
9412	2010 05 20	9438	2009 12 15
9416	2010 05 16	9440	2010 05 30
9417	2010 05 16	9441	2010 06 28
9419	2010 05 24	9442	2010 06 28
9422	2010 04 20	9444	2010 06 26
9426	2010 04 18	9446	2010 05 27
9427	2010 06 26	9447	2010 06 30
9428	2010 06 30	9451	2010 06 20
9430	2010 04 29	9453	2010 07 12

9454	2010 07 12	9550	2010 07 07
9455	2010 07 12	9551	2010 06 20
9457	2010 06 16	9552	2010 06 20
9458	2010 06 16	9553	2010 06 20
9461	2010 07 14	9556	2010 06 22
9462	2010 07 06	9564	2010 08 17
9466	2010 05 23	9568	2010 08 08
9467	2010 06 13	9569	2010 08 08
9468	2010 06 13	9570	2010 07 25
9469	2010 06 13	9571	2010 07 29
9470	2010 06 13	9572	2010 07 04
9471	2010 06 13	9577	2010 08 09
9472	2010 06 13	9580	2010 08 01
9473	2010 07 08	9583	2010 08 04
9479	2010 07 06	9585	2010 07 26
9480	2010 07 04	9593	2010 05 12
9481	2010 06 15	9601	2010 06 20
9482	2010 06 16	9603	2010 08 02
9483	2010 05 23	9604	2010 07 27
9484	2010 05 23	9606	2010 07 04
9485	2010 07 05	9608	2010 08 16
9486	2010 07 05	9609	2010 08 17
9487	2010 07 05	9610	2010 08 18
9489	2010 07 04	9612	2010 05 24
9491	2010 07 05	9613	2010 07 22
9492	2010 06 13	9614	2010 04 29
9493	2010 07 07	9615	2010 07 20
9495	2010 06 13	9616	2010 07 11
9496	2010 06 13	9617	2010 07 22
9498	2010 07 04	9618	2010 07 25
9499	2010 07 05	9620	2010 07 21
9501	2010 07 04	9621	2010 05 23
9503	2010 06 17	9622	2010 08 11
9508	2010 01 24	9624	2010 05 23
9509	2010 01 24	9625	2010 07 25
9510	2010 01 24	9626	2010 07 21
9511	2010 01 24	9627	2010 07 20
9512	2010 01 24	9628	2010 01 24
9513	2010 01 24	9629	2010 07 20
9514	2010 01 24	9632	2010 04 29
9515	2010 01 24	9635	2010 06 30
9516	2010 01 24	9637	2010 07 15
9517	2010 01 24	9639	2010 07 11
9518	2010 07 06	9640	2010 06 16
9519	2009 11 02	9646	2010 08 01
9520	2010 07 05	9647	2010 07 27
9523	2010 07 05	9648	2010 05 30
9524	2010 07 05	9650	2010 08 11
9525	2010 07 05	9654	2010 06 16
9528	2009 11 02	9656	2010 06 28
9529	2010 06 02	9658	2010 07 12
9530	2010 06 20	9659	2010 07 12
9531	2010 06 02	9664	2010 06 30
9532	2010 03 24	9665	2010 06 30
9533	2010 03 24	9667	2010 03 08
9535	2010 05 16	9668	2010 03 08
9536	2010 05 12	9669	2010 03 08
9539	2010 07 01	9670	2010 03 08
9541	2010 07 07	9671	2010 03 08
9542	2010 07 07	9672	2010 03 08
9543	2010 07 07	9673	2010 03 08
9544	2010 07 07	9674	2010 03 08
9545	2010 07 07	9675	2010 05 30
9546	2010 07 07	9676	2010 05 30
9547	2010 07 07	9678	2010 05 05
9548	2010 07 07	9679	2010 08 11
9549	2010 07 07	9683	2010 07 25

---

9684	2010 05 19	9893	2010 09 01	9984	2010 10 28	10041	2010 12 09
9686	2010 08 02	9894	2010 09 01	9986	2010 06 13	10045	2010 07 08
9688	2010 07 15	9895	2010 09 01	9987	2010 09 15	10046	2010 10 05
9692	2010 06 22	9921	2010 10 03	9989	2010 10 07	10047	2010 11 24
9693	2010 08 17	9935	2010 08 29	9990	2010 07 01	10048	2010 11 21
9695	2010 08 19	9936	2010 02 14	9992	2010 11 02	10049	2010 11 21
9699	2010 08 19	9940	2010 08 29	9993	2010 11 02	10050	2010 10 28
9700	2010 08 16	9943	2010 10 19	9994	2010 11 02	10051	2010 10 28
9701	2010 08 16	9944	2010 05 12	9995	2010 11 02	10052	2010 11 25
9703	2010 07 01	9946	2010 10 24	9996	2010 11 03	10053	2010 11 24
9704	2010 07 01	9947	2010 10 24	9999	2010 10 31	10054	2010 10 28
9705	2010 07 01	9948	2010 10 24	10002	2010 10 31	10055	2010 11 29
9706	2010 10 05	9949	2010 10 24	10004	2010 03 14	10056	2010 11 21
9708	2010 09 27	9950	2010 10 24	10005	2010 10 31	10058	2010 12 12
9716	2010 08 23	9951	2010 10 24	10007	2010 10 28	10060	2010 10 28
9717	2010 08 22	9953	2010 08 24	10008	2010 10 31	10062	2009 06 04
9718	2010 05 27	9954	2010 08 24	10009	2010 07 25	10063	2009 06 04
9719	2010 06 23	9955	2010 10 05	10010	2010 06 30	10064	2000 06 04
9720	2010 05 30	9957	2010 10 17	10111	2010 06 30	10065	2009 06 04
9722	2010 07 17	9961	2010 07 25	10012	2010 08 30	10066	2010 08 19
9730	2010 10 05	9962	2010 09 05	10013	2010 08 16	10067	2009 06 04
9731	2010 08 29	9963	2010 07 04	10014	2010 11 10	10068	2010 09 15
9732	2010 08 29	9967	2010 10 10	10021	2010 07 28	10069	2010 11 16
9733	2010 05 24	9968	2010 10 10	10026	2010 09 15	10070	2010 11 16
9735	2010 08 29	9969	2010 10 10	10027	2010 09 15	10071	2010 11 16
9736	2010 08 29	9970	2010 10 10	10028	2010 11 03	10072	2010 11 29
9804	2010 10 03	9973	2010 09 21	10029	2010 11 16	10073	2010 11 07
9880	2010 07 14	9974	2010 07 25	10030	2010 11 14	10075	2010 12 07
9884	2010 06 13	9975	2010 07 25	10032	2010 12 07	10076	2010 12 05
9886	2010 10 06	9976	2010 10 14	10034	2010 10 21	10077	2010 10 24
9887	2010 09 22	9977	2010 07 25	10036	2010 12 07	10079	2010 10 06
9888	2010 08 31	9978	2010 11 02	10038	2010 11 24	10080	2010 09 29
9890	2010 09 05	9979	2010 10 28	10039	2010 10 19	10081	2010 11 04
9891	2010 09 01	9980	2010 10 28	10040	2010 10 24	10084	2010 07 28
9892	2010 09 01	9982	2010 08 09				



## D. ZNAKI TOWAROWE

Cyfrowe kody identyfikacyjne (wg normy WIPO ST. 60), które poprzedzają informacje o dokonanej rejestracji oznaczają:

- (111) – numer prawa ochronnego
- (151) – data wydania decyzji o udzieleniu prawa ochronnego
- (210) – numer zgłoszenia
- (220) – data zgłoszenia (w przypadku konwersji – oznaczono literą K – jest to data od której liczy się okres ochrony na terenie Polski)
- (441) – data ogłoszenia o zgłoszeniu
- (510) – wykaz towarów
- (511) – klasy towarowe
- (531) – symbol klasyfikacji elementów graficznych znaku
- (540) – określenie znaku towarowego ze wskazaniem kolorów
- (551) – wskazanie kategorii znaku towarowego lub udzielonego prawa jeżeli dotyczy wspólnego prawa ochronnego, wspólnego znaku towarowego albo wspólnego znaku towarowego gwarancyjnego
- (732) – nazwisko i imię lub nazwę uprawnionego, jego miejsce zamieszkania lub siedzibę oraz kod kraju

344

### REJESTRACJA

(od nr 246 371 do nr 247 440)

(111) **246371** (220) 2006 07 31 K (210) 377024  
 (151) 2011 12 06 (441) 2011 01 17  
 (732) Retail Royalty Company, Las Vegas, US.  
 (540) AMERICAN EAGLE  
 (510), (511) **09** sprzęt audio, odtwarzacze i nagrywarki MP3, muzyka zapisana na płytach kompaktowych, taśmach i nośnikach elektronicznych, okulary przeciwsłoneczne, kompas i przenośne termometry do pomiaru temperatury otoczenia, **14** wyroby jubilerskie / biżuteria; klamry pasków z metali szlachetnych do odzieży, bransoletki na kostkę, bransoletki, bransoletki identyfikacyjne, bransoletki z metali szlachetnych, broszki, biżuteria, łańcuszki do zegarków, talizmany, klipsy, kolczyki, sztuczna biżuteria, spinki do mankietów, zapięcia do krawatów, naszyjniki, szpilki ozdobne, wisiorki, szpilki do kłapy, szpilki i pierścionki; zegarki, stopery, zegarki na rękę; spinacze do banknotów wykonane z metali szlachetnych; zegary, radia z zegarem i zegary ściennie, **25** odzież, ubrania i dodatki odzieżowe, anoraki, parki, kostiumy kąpielowe, kąpielówki, płaszcze kąpielowe, plażowe okrycia wierzchnie, stroje plażowe, paski, paski na pieniądze, bermudy, bikini, blezery, bluzki, bluzy, majtki, staniki, biustonosze, slipy /figi, bryczesy, slipy, slipy męskie, halki, hałeczki na ramiączkach, peleryny, swetry rozpinane, prochowce, płaszcze skórzane, palta, odzież przeciwdeszczowa, płaszcze przeciwdeszczowe, kombinezony, ogrodniczki garnitury, płaszcze, płaszcze sportowe, palta, sukienki, ogrodniczki, odzież na brzydką pogodę, rękawiczki, rękawice narciarskie, dresy, topy, topy wiązane na szyi, żakiety, kurtki skórzane, wiatrówki, dżinsy, dżerseje, bryczesy, swetry ogrodniczki jednoczęściowe, chustki na głowę, śliniaki, getry, legginsy, bielizna osobista, odzież codzienna, koszulki gimnastyczne, minispódniczki, rękawiczki z jednym palcem, szale, mufki, nauszniki, krawaty, muszki, akcesoria na szyję, kombinezony, koszule nocne, męskie koszule nocne, piżamy, majtki, spodnie, spodnie narciarskie, spodnie zimowe, stroje snowboardowe, spodnie treningowe, majtki, poncza, pulowery, stroje kąpielowe i odzież codzienna, sarongi, chusty, szaliki, szale, luźne sukienki, koszule, koszulki do golfa, koszule dzianinowe, koszulki polo, koszule sportowe, koszule tkane, bluzy sportowe, bluzy sportowe z polaru, pajacyki, ogrodniczki z krótkimi nogawkami, kalesony, szorty, bokserki, szorty gimnastyczne, szorty treningowe, odzież narciarska, spódnice, spodnie-cyklistówki, odzież Capri, spódnico-spodnie, nogawice kowbojskie (gauczo), spodnie, bielizna nocna, dresy do joggingu, dresy sportowe, odzież z polaru, dresy, swetry, golfy, swetry w serek, spodnie kąpielowe, odzież kąpielowa, stroje kąpielowe, t-shirty (bez rękawów, z krótkim rękawem, z długim rękawem), bezrękawniki, topy, topy z dzianiny, dresy, opaski przeciwopatne na ręce, spodnie, tuniki, golfy, bielizna osobista, bielizna, slipy, podkoszulki, bielizna osobista, figi (bielizna osobista), bielizna termoaktywna, podkoszulki, podkoszulki ocieplane; nakrycia głowy, w tym bandany, opaski na włosy, berety, daszki, daszki przeciwsłoneczne, opaska na

głowę, kapelusze, kaptury, opaski przeciwopatne na głowę, czapki, chustki na głowę, chusty na głowę, **35** usługi sklepów detalicznych, sprzedaży wysyłkowej, sprzedaży katalogowej oraz usługi elektronicznych sklepów detalicznych z wykorzystaniem światowej sieci komputerowej i/lub sieci komunikacyjnej, wszystkie w dziedzinie ubrań, odzieży, dodatków odzieżowych, bielizny, bielizny osobistej, hałeczek na ramiączkach, bielizny damskiej, piżam i koszul nocnych, spodni treningowych, bluz sportowych, spodni dresowych i kurtek, ubiorów kąpielowych, odzieży wierzchniej, prochowców, podkoszulków, parek, anoraków, żakietów, spodni, dżinsów, szortów, swetrów, koszuli, akcesoriów na szyję, spódnic, bluzek, odzieży narciarskiej, strojów snowboardowych, pasków, nakryć głowy, kapeluszy, czapek, chust, walizek, plecaków, toreb do mocowania w pasie, toreb sportowych, torebek, portmonetek, portfeli, parasoli, okularów przeciwsłonecznych, zabawek, gier, artykułów sportowych, zegarków na rękę, biżuterii, zegarów, artykuły biurowych, plakatów, magazynów ilustrowanych, druków artystycznych i kolorowych, kalendarzy i dzienników z podróży, piór, ołówków, portfeli, bloków biurowych, kartek z życzeniami, kartek do notesów, odtwarzaczy i nagrywarek dźwięku, zapisanej muzyki, kompasów, termometrów do pomiaru temperatury otoczenia i latarek.

(111) **246372** (220) 2000 07 06 (210) 220888  
 (151) 2012 04 26  
 (732) Przedsiębiorstwo Przemysłu Chłodniczego LODMOR  
 Spółka Akcyjna, Gdańsk, PL.  
 (540)

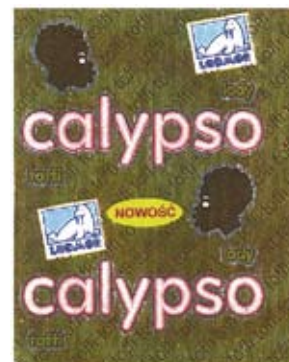

Kolor znaku: biały, srebrny, różowy, ciemnoróżowy, żółty, brązowy, niebieski, granatowy, czerwony, złoty, ciemnozłoty  
 (531) 2.1, 2.5, 3.11, 25.1, 27.5, 29.1

(510), (511) **30** lody, lody spożywcze, lody spożywcze w proszku, środki wiążące do lodów spożywczych.

(111) **246373** (220) 2005 03 03 (210) 291967

(151) 2012 04 18 (441) 2005 06 13

(732) Marquard Media AG, Zug, CH.

(540) HOT

(510), (511) **03** kosmetyki, środki perfumeryjne, dezodoranty osobiste, mydła, kremy, emulsje, płyny, żele, oliwki i balsamy do skóry, środki do pielęgnacji włosów, środki do makijażu i demakijażu, środki do pielęgnacji zębów i jamy ustnej, artykuły toaletowe, olejki eteryczne, wyroby chemii gospodarczej, środki do czyszczenia, polerowania, szorowania i ścierania, **16** materiały piśmienne zawarte w tej klasie, artykuły biurowe zawarte w tej klasie, wyroby z papieru i kartonu zawarte w tej klasie, czasopisma, gazety, dzienniki, książki, periodyki, afisze, albumy, atlasy, almanachy, blankiety, broszury, druk, formularze, fotografie, ramki do fotografii, kalendarze, katalogi, mapy, plany, plakaty, naklejki, nalepki, obwoluty, prospekty, publikacje, rysunki, wykroje do szycia, skoroszyty na dokumenty, zakładki do książek, podpórki do książek, koperty, kartki okolicznościowe, bilety, kupony papierowe, materiały instruktażowe i do nauczania, **25** odzież, bielizna, kostiumy kąpielowe, krawaty, szaliki, apaszki, chustki, obuwie, nakrycia głowy, paski zawarte w tej klasie, **35** usługi reklamowe na rzecz osób trzecich, rozpowszechnianie ogłoszeń reklamowych, rozpowszechnianie materiałów reklamowych, wynajmowanie miejsc na umieszczanie ogłoszeń i reklam, promocja sprzedaży na rzecz osób trzecich, publikowanie tekstów reklamowych, reklama za pośrednictwem sieci komputerowej, internetu, intranetu, usługi badania rynku i opinii społecznej, pośrednictwo handlowe, prenumerata gazet, czasopism na rzecz osób trzecich, organizowanie wystaw, targów i pokazów mody w celach handlowych lub reklamowych, usługi agencji informacji handlowej, usługi agencji prasowych, oferowanie do sprzedaży kosmetyków, środków perfumeryjnych, wyrobów jubilerskich, biżuterii, ozdób do strojów, odzieży, obuwia, nakryć głowy, dodatków do odzieży, toreb, wyrobów ze skóry i imitacji skóry, artykułów papierniczych, czasopism, gazet, dzienników, książek, periodyków, **41** usługi wydawnicze, publikowanie książek, publikowanie tekstów innych niż teksty reklamowe, publikacja elektroniczna on-line książek i periodyków, organizowanie i prowadzenie balów, seminariów, sympozjów, zjazdów, konferencji, kongresów, organizowanie konkursów edukacyjnych i rozrywkowych, konkursów piękności, organizowanie loterii, organizowanie pokazów i wystaw, usługi reporterskie, usługi informacji o imprezach rozrywkowych, usługi informacji o wypoczynku, usługi informacji o rekreacji.

(111) **246374** (220) 2005 11 22 (210) 302631

(151) 2012 03 16 (441) 2006 03 06

(732) WÓDKA POLSKA Spółka z ograniczoną odpowiedzialnością Spółka komandytowa, Lublin, PL.

(540)



Kolor znaku: złoty, żółty, czerwony, stalowy, czarny, biały

(531) 3.13.5, 7.1.1, 19.3.1, 25.1.15, 26.1.2, 27.5.1, 29.1.15

(510), (511) **33** wyroby i napoje alkoholowe.

(111) **246375** (220) 2006 01 24 (210) 305254

(151) 2012 03 16 (441) 2006 05 02

(732) Wódka Polska Spółka z ograniczoną odpowiedzialnością Spółka Komandytowa, Lublin, PL.

(540)



Kolor znaku: złoty, czarny, czerwony, biały

(531) 3.7.1, 24.9.2, 25.1.1, 25.1.15, 25.1.25, 27.5.1, 29.1.14

(510), (511) **33** wyroby i napoje alkoholowe.

(111) **246376** (220) 2006 01 24 (210) 305255

(151) 2012 03 16 (441) 2006 05 02

(732) Wódka Polska Spółka z ograniczoną odpowiedzialnością Spółka Komandytowa, Lublin, PL.

(540)



Kolor znaku: złoty, czerwony, zielony, czarny, biały

(531) 3.7.1, 24.9.2, 25.1.1, 25.1.15, 25.1.25, 27.5.1, 29.1.15

(510), (511) **33** wyroby i napoje alkoholowe.

(111) **246377** (220) 2006 01 24 (210) 305256

(151) 2012 03 16 (441) 2006 05 02

(732) Wódka Polska Spółka z ograniczoną odpowiedzialnością Spółka Komandytowa, Lublin, PL.

(540)



Kolor znaku: złoty, czerwony, czarny, biały

(531) 3.7.1, 24.9.2, 25.1.1, 25.1.15, 25.1.25, 27.5.1, 29.1.14

(510), (511) **33** wyroby i napoje alkoholowe.

(111) **246378** (220) 2006 01 24 (210) 305258  
 (151) 2012 03 16 (441) 2006 05 02  
 (732) Wódka Polska Spółka z ograniczoną odpowiedzialnością  
 Spółka Komandytowa, Lublin, PL.  
 (540)



(531) 25.1.1, 25.1.15, 25.1.25, 27.5.1  
 (510), (511) **33** wyroby i napoje alkoholowe.

(111) **246379** (220) 2006 03 17 (210) 307855  
 (151) 2012 03 29 (441) 2006 06 26  
 (732) BADARO INVESTMENTS B.V., Amsterdam, NL.  
 (540)



Kolor znaku: granatowy  
 (531) 26.13.25, 27.5.1, 29.1.4  
 (510), (511) **35** telefoniczny, pocztowy i internetowy kontakt z potencjalnymi klientami, organizacja spotkań z potencjalnymi klientami, odwiedzanie siedzib potencjalnych klientów; publikowanie broszur, folderów, plakatów, ulotek reklamowych, druków, formularzy, **40** usługi kompletowania towarów na zamówienie, **41** publikacje elektroniczne; publikowanie tekstów, czasopism, periodyków, katalogów, kalendarzy innych niż reklamowe.  
 (551) wspólny znak towarowy gwarancyjny

(111) **246380** (220) 2006 03 17 (210) 307856  
 (151) 2012 03 29 (441) 2006 06 26  
 (732) BADARO INVESTMENTS B.V., Amsterdam, NL.  
 (540)



Kolor znaku: granatowy  
 (531) 26.13.25, 27.5.1, 29.1.4  
 (510), (511) **35** telefoniczny, pocztowy i internetowy kontakt z potencjalnymi klientami, organizacja spotkań z potencjalnymi klientami, odwiedzanie siedzib potencjalnych klientów; publikowanie broszur, folderów, plakatów, ulotek reklamowych, druków, formularzy, **40** usługi kompletowania towarów na zamówienie, **41** publikacje elektroniczne; publikowanie tekstów, czasopism, periodyków, katalogów, kalendarzy innych niż reklamowe.  
 (551) wspólny znak towarowy gwarancyjny

(111) **246381** (220) 2007 05 11 (210) 325061  
 (151) 2012 03 13 (441) 2007 08 20  
 (732) Zakłady Chemiczne „ANSER” Spółka z ograniczoną odpowiedzialnością, Warszawa, PL.  
 (540)

**MOMEHT**

(531) 28.5.0

(510), (511) **01** aceton, aktywatory chemiczne do kauczuku, bezwodnik tytanowy do celów przemysłowych, cement, cement do naprawy stłuczonych przedmiotów, chemiczne dodatki do wiertniczych płuczek iłowych, chemiczne dodatki do paliw silnikowych, chemiczne pochodne celulozy, detergenty używane w procesach produkcyjnych, dodatki chemiczne do płuczek wiertniczych, dodatki detergentowe do benzyny, dyspersje tworzyw sztucznych, emulgatory, etery celulozy do celów przemysłowych, flokulanty, garbniki, gliceryna do celów przemysłowych, guma arabska, katalizatory chemiczne, klej ze skrobi do celów innych niż papiernicze i domowe, kleje do afiszów, kleje do apretury, kleje do bandaży chirurgicznych, kleje do celów przemysłowych, kleje do obuwia, kleje do płytek ceramicznych, kleje do płytek ściennych, kleje do skór, kleje do tapet, kleje inne niż do papieru lub do użytku domowego, kwas cytrynowy do celów przemysłowych, kwasy tłuszczowe, mastyksy, materiały syntetyczne do absorpcji oleju, mydła metaliczne do celów przemysłowych, octan celulozy w stanie surowym, odbarwiacze do celów przemysłowych, odczynniki chemiczne inne niż do celów medycznych lub weterynaryjnych, plastyfikatory, płyny do odsiarczania akumulatorów elektrycznych, preparaty chemiczne do impregnacji materiałów tekstylnych, preparaty do usuwania nafty, preparaty owadobójcze, preparaty chemiczne dla rolnictwa z wyjątkiem fungicydów, herbicydów, insektycydów i środków przeciw pasożytom, preparaty do usuwania oleju, preparaty antystatyczne inne niż do użytku domowego, preparaty chemiczne do barwienia emalii i szkła, preparaty chemiczne do czyszczenia grzejników, preparaty chemiczne do czyszczenia kominów, preparaty chemiczne do filtracji, preparaty chemiczne do impregnowania materiałów tekstylnych, preparaty chemiczne do matowienia emalii, preparaty chemiczne do impregnacji skór, preparaty chemiczne do nadawania nieprzepuszczalności tekstyliom, preparaty chemiczne do napowietrzania betonu, preparaty chemiczne do ożywiania kolorów tekstyliów, preparaty chemiczne do renowacji skór, preparaty chemiczne do rozpuszczania skrobi, preparaty chemiczne do uzdatniania wody, preparaty chemiczne do użyźniania gleby, preparaty chemiczne do wytwarzania barwników, preparaty chemiczne do wytwarzania emalii, preparaty chemiczne do zapobiegania powstawaniu plam na tkaninach, preparaty chemiczne które nadają nieprzepuszczalność skór, preparaty do odtłuszczania stosowane w procesach produkcyjnych, preparaty do garbowania skór, preparaty do gruntowania, preparaty do konserwacji murów z wyjątkiem farb i olejów, preparaty do konserwacji betonu z wyjątkiem farb i olejów, preparaty do konserwacji cegieł z wyjątkiem farb i olejów, preparaty do konserwacji cementu z wyjątkiem farb i olejów, preparaty do konserwacji dachówki z wyjątkiem farb i olejów, preparaty do konserwacji kauczuku, preparaty do lutowania, preparaty do nadawania nieprzepuszczalności cementowi z wyjątkiem farb, preparaty do ochrony przed ogniem, preparaty do oczyszczania oleju, preparaty do oczyszczania tłuszczu, preparaty do odklejania, preparaty do usuwania kamienia kotłowego inne niż w gospodarstwie domowym, preparaty do uzdatniania wody, preparaty do wulkanizacji, preparaty do wyprawiania skór, preparaty do zmiękczenia wody, preparaty do zwilżania stosowane w przemyśle włókienniczym, preparaty do zwilżania stosowane w farbiarstwie, preparaty grzybobójcze, preparaty konserwujące stosowane w murarstwie, preparaty które nadają nieprzepuszczalność cementom, preparaty które nadają nieprzepuszczalność materiałom tekstylnym, preparaty odbarwiające do celów przemysłowych, preparaty ognioodporne, preparaty ułatwiające wyjmowanie z form, preparaty wodoszczelne stosowane w murarstwie, preparaty zabezpieczające mury przed wilgocią z wyjątkiem farb, preparaty zapobiegające kondensacji pary, preparaty zapobiegające tworzeniu się osadów, preparaty zapobiegające tworzeniu się kamienia kotłowego, rozpuszczalniki do lakierów, roztwory kauczukowe, roztwory zapobiegające tworzeniu się piany w akumulatorach, saletra, siarczany do celów chemicznych, silikony, skrobia do celów przemysłowych, słabo zakwaszona woda do ładowania akumulatorów, sole do barwienia metali, sole do celów przemysłowych, spoiwa do betonu, substancje aktywne pochłaniaczy, substancje chemiczne ułatwiające wytwarzanie stopów metali, substancje zapobiegające zamarzaniu dróg, mostów i pasów startowych lotnisk, substancje żrące do celów przemysłowych, szkło wodne, krzemiany, środki do wyprawiania skór, tiosiarczany, toluen, topniki do lutowania, tworzywa sztuczne w stanie surowym, żywice w stanie surowym, żywice syntetyczne w stanie surowym, **02** balsam kanadyjski, barwniki do lakierów, barwniki do skór, bejce do drewna, biel cynkowa, czernidla jako barwniki lub

farby, emalie do malowania, farby bakteriobójcze, farby do ceramiki, farby do azbestu, farby ognioodporne, farby podkładowe do drewna, farby przeciw zanieczyszczeniom, farby wodne klejowe lub kazeinowe, gumożywice, impregnat do skór, kalafonia, kit olejowy, kit szklarski, koloranty, lakier bitumiczny, lakiery asfaltowe, lakiery wodne i rozpuszczalnikowe, mastyksy, metale w proszku dla malarzy dekoratorów, drukarzy i artystów, minia, oleje do konserwacji drewna, oleje przeciwrdzewne, pigmenty, powłoki, farby, powłoki i farby do krycia dachów, powłoki zabezpieczające podwozie pojazdów, preparaty antykorozyjne, preparaty do konserwacji drewna, preparaty do zdejmowania papierowych tapet, preparaty zabezpieczające przed rdzą, rozcieńczalniki do farb i lakierów, roztwór wapna gaszonego w wodzie, smary przeciwrdzewne, spoiwa do farb, sykatywy do farb, terpentyna, tusz do skór, tusze drukarskie, utrwalacze do lakierów, zagęszczacze do barwników, zagęszczacze do farb, zaprawa cementowa, żywice naturalne w stanie surowym, **03** preparaty czyszczące i szorujące stosowane w gospodarstwach domowych, preparaty do czyszczenia glazury, preparaty do czyszczenia rur odpływowych, **04** benzyna, brykiety drewna, brykiety materiałów palnych, brykiety węgla, denaturat, eter naftowy, ksylen, nafta, oleje do farb, oleje do konserwacji murów, oleje do konserwacji skór, oleje do smarowania, oleje ułatwiające wyjmowanie z formy, parafina, podpałki, preparaty antypoślizgowe do pasów, **17** farby hydroizolacyjne, kauczuk syntetyczny, kit, lakiery izolacyjne, lateks, półprodukty żywic syntetycznych, zaprawy izolacyjne, żywice sztuczne, **19** cement, cement magnezjowy, cement do budowy pieców, gips, glina ogniotrwała, krzemionka, materiały ogniotrwałe, materiały wiążące do produkcji brykietów, materiały budowlane niemetalowe z wyjątkiem rur, kominów, elementów kominowych i innych stosowanych w instalacjach wentylacyjnych, materiały wiążące do naprawy dróg, materiały wiążące do produkcji kamienia, odbłaskowe nawierzchnie drogowe, ogniotrwałe powłoki cementowe, piasek z wyjątkiem formierskiego, płyty cementowe, powłoki cementowe ognioodporne, słupy cementowe, ścienne okładziny niemetalowe dla budownictwa, zaczyn cementowy, zaprawy budowlane.

(111) **246382** (220) 2007 05 11 (210) 325062

(151) 2012 03 13 (441) 2007 08 20

(732) Zakłady Chemiczne „ANSER” Spółka z ograniczoną odpowiedzialnością, Warszawa, PL.

(540) DEIMOS

(510), (511) **01** aceton, aktywatory chemiczne do kauczuku, bezwodnik tytanowy do celów przemysłowych, cement, cement do naprawy stłuczonych przedmiotów, chemiczne dodatki do wiertniczych płuczek iłowych, chemiczne dodatki do paliw silnikowych, chemiczne pochodne celulozy, detergenty używane w procesach produkcyjnych, dodatki chemiczne do płuczek wiertniczych, dodatki detergentowe do benzyny, dyspersje tworzyw sztucznych, emulgatory, etery celulozy do celów przemysłowych, flokulanty, garbniki, gliceryna do celów przemysłowych, guma arabska, katalizatory chemiczne, klej ze skrobi do celów innych niż papiernicze i domowe, kleje do afiszów, kleje do apretury, kleje do bandaży chirurgicznych, kleje do celów przemysłowych, kleje do obuwia, kleje do płytek ceramicznych, kleje do płytek ściennych, kleje do skór, kleje do tapet, kleje inne niż do papieru lub do użytku domowego, kwas cytrynowy do celów przemysłowych, kwasy tłuszczowe, mastyksy, materiały syntetyczne do absorpcji oleju, mydła metaliczne do celów przemysłowych, octan celulozy w stanie surowym, odbarwiacze do celów przemysłowych, odczynniki chemiczne inne niż do celów medycznych lub weterynaryjnych, plastyfikatory, płyny do odsiarczania akumulatorów elektrycznych, preparaty chemiczne do impregnacji materiałów tekstylnych, preparaty do usuwania nafty, preparaty owadobójcze, preparaty chemiczne dla rolnictwa z wyjątkiem fungicydów, herbicydów, insektycydów i środków przeciw pasożytom, preparaty do usuwania oleju, preparaty antystatyczne inne niż do użytku domowego, preparaty chemiczne do barwienia emalii i szkła, preparaty chemiczne do czyszczenia grzejników, preparaty chemiczne do czyszczenia kominów, preparaty chemiczne do filtracji, preparaty chemiczne do impregnowania materiałów tekstylnych, preparaty chemiczne do matowienia emalii, preparaty chemiczne do impregnacji skór, preparaty chemiczne do nadawania nieprzepuszczalności tekstyliom, preparaty chemiczne do napowietrzania betonu, preparaty chemiczne do ożywiania kolorów tekstyliów, preparaty chemiczne do renowacji skór, preparaty chemiczne do rozpuszczania skrobi, preparaty chemiczne do uzdatniania wody, preparaty chemiczne do użyźniania gleby, preparaty chemiczne do

wytwarzania barwników, preparaty chemiczne do wytwarzania emalii, preparaty chemiczne do zapobiegania powstawaniu plam na tkaniach, preparaty chemiczne które nadają nieprzepuszczalność skór, preparaty do odtłuszczania stosowane w procesach produkcyjnych, preparaty do garbowania skór, preparaty do gruntowania, preparaty do konserwacji murów z wyjątkiem farb i olejów, preparaty do konserwacji betonu z wyjątkiem farb i olejów, preparaty do konserwacji cegieł z wyjątkiem farb i olejów, preparaty do konserwacji cementu z wyjątkiem farb i olejów, preparaty do konserwacji dachówki z wyjątkiem farb i olejów, preparaty do konserwacji kauczuku, preparaty do lutowania, preparaty do nadawania nieprzepuszczalności cementowi z wyjątkiem farb, preparaty do ochrony przed ogniem, preparaty do oczyszczania oleju, preparaty do oczyszczania tłuszczu, preparaty do odklejania, preparaty do usuwania kamienia kotłowego inne niż w gospodarstwie domowym, preparaty do uzdatniania wody, preparaty do wulkanizacji, preparaty do wyprawiania skór, preparaty do zmiękczenia wody, preparaty do zwilżania stosowane w przemyśle włókienniczym, preparaty do zwilżania stosowane w farbiarstwie, preparaty grzybobójcze, preparaty konserwujące stosowane w murarstwie, preparaty które nadają nieprzepuszczalność materiałom tekstylnym, preparaty odbarwiające do celów przemysłowych, preparaty ognioodporne, preparaty ułatwiające wyjmowanie z form, preparaty wodoszczelne stosowane w murarstwie, preparaty zabezpieczające mury przed wilgocią z wyjątkiem farb, preparaty zapobiegające kondensacji pary, preparaty zapobiegające tworzeniu się osadów, preparaty zapobiegające tworzeniu się kamienia kotłowego, rozpuszczalniki do lakierów, roztwory kauczukowe, roztwory zapobiegające tworzeniu się piany w akumulatorach, saletra, siarczany do celów chemicznych, silikony, skrobia do celów przemysłowych, słabo zakwaszona woda do ładowania akumulatorów, sole do barwienia metali, sole do celów przemysłowych, spoiwa do betonu, substancje aktywne pochłaniaczy, substancje chemiczne ułatwiające wytwarzanie stopów metali, substancje zapobiegające zamarzaniu dróg, mostów i pasów startowych lotnisk, substancje żrące do celów przemysłowych, szkło wodne, krzemiany, środki do wyprawiania skór, tiosiarczany, toluen, topniki do lutowania, tworzywa sztuczne w stanie surowym, żywice syntetyczne w stanie surowym, **02** balsam kanadyjski, barwniki do lakierów, barwniki do skór, bejce do drewna, biel cynkowa, czernidla jako barwniki lub farby, emalie do malowania, farby bakteriobójcze, farby do ceramiki, farby do azbestu, farby ognioodporne, farby podkładowe do drewna, farby przeciw zanieczyszczeniom, farby wodne klejowe lub kazeinowe, gumożywice, impregnat do skór, kalafonia, kit olejowy, kit szklarski, koloranty, lakier bitumiczny, lakiery asfaltowe, lakiery wodne i rozpuszczalnikowe, mastyksy, metale w proszku dla malarzy dekoratorów, drukarzy i artystów, minia, oleje do konserwacji drewna, oleje przeciwrdzewne, pigmenty, powłoki, farby, powłoki i farby do krycia dachów, powłoki zabezpieczające podwozie pojazdów, preparaty antykorozyjne, preparaty do konserwacji drewna, preparaty do zdejmowania papierowych tapet, preparaty zabezpieczające przed rdzą, rozcieńczalniki do farb i lakierów, roztwór wapna gaszonego w wodzie, smary przeciwrdzewne, spoiwa do farb, sykatywy do farb, terpentyna, tusz do skór, tusze drukarskie, utrwalacze do lakierów, zagęszczacze do barwników, zagęszczacze do farb, zaprawa cementowa, żywice naturalne w stanie surowym, **03** preparaty czyszczące i szorujące stosowane w gospodarstwach domowych, preparaty do czyszczenia glazury, preparaty do czyszczenia rur odpływowych, **04** benzyna, brykiety drewna, brykiety materiałów palnych, brykiety węgla, denaturat, eter naftowy, ksylen, nafta, oleje do farb, oleje do konserwacji murów, oleje do konserwacji skór, oleje do smarowania, oleje ułatwiające wyjmowanie z formy, parafina, podpałki, preparaty antypoślizgowe do pasów, **17** kauczuk syntetyczny, kit, lateks, półprodukty żywic syntetycznych, żywice sztuczne, **19** cement, cement magnezjowy, cement do budowy pieców, gips, glina ogniotrwała, krzemionka, materiały ogniotrwałe, materiały wiążące do produkcji brykietów, materiały wiążące do naprawy dróg, materiały wiążące do produkcji kamienia, odbłaskowe nawierzchnie drogowe, ogniotrwałe powłoki cementowe, piasek z wyjątkiem formierskiego, płyty cementowe, powłoki cementowe ognioodporne, słupy cementowe, ścienne okładziny niemetalowe dla budownictwa, zaczyn cementowy, zaprawy budowlane.

(111) **246383** (220) 2007 11 27 (210) 333342

(151) 2011 12 01 (441) 2008 03 03

(732) Przedsiębiorstwo Produkcyjno-Handlowe EVELINE COSMETICS Piotr Hubert Kasprzycki, Lesznowola, PL.

(540) E-LINE



(510), (511) **03** kosmetyki, kremy, balsamy, artykuły perfumeryjne, środki do makijażu, preparaty kosmetyczne do odchudzania, środki do pielęgnacji i malowania ust, środki do pielęgnacji i malowania paznokci, **05** preparaty medyczne do odchudzania, środki do higieny intymnej, lecznicze: kremy, balsamy, olejki, sole.

(111) **246384** (220) 2008 02 14 (210) 336590  
 (151) 2012 03 28 (441) 2008 05 26  
 (732) MNI Telecom Spółka Akcyjna, Radom, PL.  
 (540)



Kolor znaku: ciemnoszary

(531) 1.15.24, 2.1.23, 2.1.25, 27.5.1, 29.1.6  
 (510), (511) **38** agencje informacyjne aktualności i wiadomości, agencje prasowe, emisja radiowa, emisja telewizyjna, informacja o telekomunikacji, przesyłanie informacji, łączność poprzez terminale komputerowe, przesyłanie informacji tekstowej i obrazowej za pomocą komputera, łączność poprzez sieć światłowodów, łączność poprzez terminale komputerowe, łączność radiowa, łączność telefoniczna, łączność telegraficzna, usługi ogłoszeń elektronicznych, poczta elektroniczna, usługi połączeń i trasy połączeń dla telekomunikacji, połączenie ze światową siecią komputerową za pośrednictwem telekomunikacji, agencje prasowe, transmisja programów radiowych, transmisja programów telewizyjnych, przekaz satelitarny, wypożyczanie aparatury do przesyłania informacji, przesyłanie informacji tekstowej i obrazowej przy pomocy komputera, przesyłanie telekopii, przydzielanie dostępu do światowej sieci komputerowej, radiofonia, przekaz satelitarny, telefonia komórkowa, połączenia telefoniczne, usługi telefoniczne, informacja o telekomunikacji, obsługa telekonferencji, przesyłanie telekopii, usługi telexowe, telewizja kablowa, transmisja programów telewizyjnych, wypożyczanie modemów, wypożyczanie symiografów, wypożyczanie telefonów, wypożyczanie urządzeń do przesyłania informacji, wypożyczanie urządzeń telekomunikacyjnych, zlecenia przywoławcze poprzez radio, telefon lub inne środki łączności elektronicznej, **42** administrowanie stronami komputerowymi sieciowymi, analizy systemów komputerowych, usługi artystów grafików, prace badawczo-rozwojowe dla osób trzecich, doradztwo w sprawach sprzętu komputerowego, usługi graficy, instalacje oprogramowania komputerowego, ekspertyzy inżynierskie, doradztwo w zakresie sprzętu komputerowego, aktualizacja oprogramowania komputery, odzyskiwanie danych komputerowych, powielanie oprogramowania komputerowego, programowanie komputerowe, projektowanie systemów komputerowych, wypożyczanie komputerów, konserwacja oprogramowania komputerowego, konwersja danych lub dokumentów na formę elektroniczną, konwersja danych przez programy komputerowe, projektowanie oprogramowania komputerowego, wypożyczanie oprogramowania komputerowego, projektowanie opakowań, opracowywanie projektów technicznych, stylizacja jako wzornictwo przemysłowe, tworzenie i utrzymywanie stron internetowych dla osób trzecich.

(111) **246385** (220) 2008 05 19 (210) 341047  
 (151) 2011 11 29 (441) 2008 09 01  
 (732) Sanatorium Uzdrowskie „Przy Tężni” im. dr Józefa Krzymińskiego, Inowrocław, PL.  
 (540)



Kolor znaku: zielony, żółty, niebieski, biały

(531) 1.3.2, 7.1.6, 26.1.2, 27.5.1, 29.1.15  
 (510), (511) **44** usługi sanatoryjne.

(111) **246386** (220) 2008 08 12 (210) 344765  
 (151) 2012 03 27 (441) 2008 11 24  
 (732) GRUPA DYNAMIC Spółka z ograniczoną odpowiedzialnością, Bielsko-Biała, PL.  
 (540)



(531) 25.1.5, 26.4.2, 27.5.1

(510), (511) **16** podkładki pod szklanki i kufle z papieru lub z tektury, plakaty, tablice reklamowe z papieru lub z tektury, opakowania z papieru lub tektury, materiały z papieru i z tektury do pakowania, **32** piwo, **33** napoje alkoholowe, napoje niskoalkoholowe, ekstrakty alkoholowe, esencje alkoholowe, nalewki, koktajle, likiery, miód pitny, wino, wódka, brandy, dżin, whisky.

(111) **246387** (220) 2008 09 22 (210) 346439  
 (151) 2012 03 13 (441) 2009 01 05  
 (732) TRIADA Spółka Akcyjna, Warszawa, PL.  
 (540) turkus

(510), (511) **35** usługi sprzedaży różnych towarów i usług związanych ze świadczeniem usług turystycznych i usług świadczonych przez biura podróży pozwalające nabywcy wygodnie oglądać i kupować te towary (zapoznawać się i wybierać ofertę usług), w szczególności: w hurtowni, w sklepie, z katalogu różnych artykułów, wykorzystując zamówienie korespondencyjne, za pośrednictwem usługi elektronicznej, na stronie internetowej, za pośrednictwem systemu telezakupów, używając środków telekomunikacji, organizacja targów i wystaw w celach handlowych i/lub reklamowych, usługi biurowe, badania rynku, doradztwo specjalistyczne w sprawach działalności gospodarczej, pomoc w prowadzeniu działalności gospodarczej, zarządzanie i pomoc w zarządzaniu przedsiębiorstwami handlowymi na zasadzie franchisingu, usługi w zakresie komputerowych baz danych, usługi w zakresie reklamy i promocji, w tym: rozpowszechnianie materiałów reklamowych, informacja o powyższych usługach, **39** usługi biur turystycznych z wyjątkiem rezerwacji hoteli i pensjonatów, usługi turystyczne związane z organizacją wypoczynku zagranicznej i krajowej turystyki przejazdowej i wyjazdowej z wyjątkiem rezerwacji hoteli i pensjonatów, współpraca z różnymi podmiotami w zakresie organizowania wyjazdów turystycznych, z wyjątkiem rezerwacji hoteli i pensjonatów, organizowanie wczasów rekreacyjnych i wypoczynkowych jako zagranicznej i krajowej turystyki przejazdowej i wyjazdowej z wyjątkiem rezerwacji hoteli i pensjonatów, organizacja imprez turystycznych, podróży, wycieczek, w tym usługi turystyczne, w zakresie organizacji oraz obsługi zagranicznej i krajowej turystyki przyjazdowej i wyjazdowej, grupowej i indywidualnej z wyjątkiem rezerwacji hoteli i pensjonatów, usługi w zakresie organizacji pobytów biznesowych w kraju i za granicą z wyjątkiem rezerwacji hoteli i pensjonatów, rezerwacja miejsc w środkach transportu, w tym pośrednictwo i rezerwacja usług w zakresie komunikacji i podróży, czarterowanie, transport pasażerski, przewóz ludzi i towaru pojazdami mechanicznymi, koleją, statkami i samolotami, usługi bagażowe, transport pieniędzy i rzeczy wartościowych, transport chorych, wynajmowanie środków transportu podróży, informacja o transporcie, pośrednictwo transportowe, prowadzenie informacji turystycznej i podróży, zwiedzanie turystyczne związane z informacją dotyczącą podróży, informacja o taryfach, rozkładach jazdy i sposobach transportu, rezerwacja miejsc podróży, rezerwacja biletów lotniczych, kolejowych, promowych, pośrednictwo w usługach komunikacyjnych, zapewnienie zorganizowanych form zwiedzania, zwiedzanie turystyczne, towarzyszenie i opieka w podróży, wynajem samolotów, pojazdów mechanicznych, statków, promów, pakowanie towarów, dostawa i transport paczek, transport bagażu, pośrednictwo w rezerwacji i sprzedaży dokumentów przewozowych, przewoźników polskich i obcych w komunikacji krajowej i zagranicznej oraz organizacja przewozów wszelkimi dostępnymi środkami transportu, usługi związane z rezerwacją pokoi w hotelach i pensjonatach, organizacja i świadczenie usług w zakresie pilotażu, informacja o powyższych usługach, **41** rozrywka i rekreacja, rezerwowanie miejsc przez biura podróży na imprezy kulturalne, rozrywkowe oraz sportowe,

w szczególności organizowane podczas lub w związku z podróżą, usługi w zakresie edukacji, organizowanie i obsługa kongresów, konferencji, seminariów, sympozjów, zjazdów i szkoleń, kształcenie praktyczne, nauczanie korespondencyjne, informacja o imprezach rozrywkowych, informacja o rekreacji, nauczaniu, rozrywce, działalności sportowej i kulturalnej, organizacja wystaw o charakterze edukacyjnym i rozrywkowym, usługi impresariów w zakresie organizacji, prowadzenia i koordynacji imprez edukacyjnych i rozrywkowych, organizowanie wystaw z dziedziny kultury, edukacji lub związanych z turystyką i podróżami, obozy sportowe, wakacyjne, organizowanie zawodów sportowych, rozrywka, organizacja koncertów, widowisk artystycznych i innych imprez kulturalnych, usługi w zakresie nauczania i edukacji, informacja o powyższych usługach, **43** agencje zakwaterowania, świadczenie usług hotelarskich, organizowanie i zapewnianie zakwaterowania, w tym rezerwacja hoteli, wynajem pokoi oraz mieszkań wakacyjnych, domów wypoczynkowych i apartamentów na pobyt czasowy, udostępnianie miejsc na camping, usługi gastronomiczne wraz z usługami towarzyszącymi zawartymi w tej klasie w tym zapewnianiem noclegu, usługami kelnerskimi oraz room-service, obsługą gastronomiczną z własnym transportem, wynajmowaniem sal, wypożyczaniem stołów, krzeseł, zastawy i bielizny stołowej, informacja o powyższych usługach.

(111) **246388** (220) 2008 09 22 (210) 346442  
 (151) 2012 03 13 (441) 2009 01 05  
 (732) TRIADA Spółka Akcyjna, Warszawa, PL.  
 (540) turkus i kokos

(510), (511) **35** usługi sprzedaży różnych towarów i usług związanych ze świadczeniem usług turystycznych i usług świadczonych przez biura podróży pozwalające nabywcy wygodnie oglądać i kupować te towary (zapoznawać się i wybierać ofertę usług), w szczególności: w hurtowni, w sklepie, z katalogu różnych artykułów, wykorzystując zamówienie korespondencyjne, za pośrednictwem usługi elektronicznej, na stronie internetowej, za pośrednictwem systemu teledruków, używając środków telekomunikacji, organizacja targów i wystaw w celach handlowych i/lub reklamowych, usługi biurowe, badania rynku, doradztwo specjalistyczne w sprawach działalności gospodarczej, pomoc w prowadzeniu działalności gospodarczej, zarządzanie i pomoc w zarządzaniu przedsiębiorstwami handlowymi na zasadzie franchisingu, usługi w zakresie komputerowych baz danych, usługi w zakresie reklamy i promocji, w tym: rozpowszechnianie materiałów reklamowych, informacja o powyższych usługach, **39** usługi biur turystycznych z wyjątkiem rezerwacji hoteli i pensjonatów, usługi turystyczne związane z organizacją wypoczynku zagranicznej i krajowej turystyki przejazdowej i wyjazdowej z wyjątkiem rezerwacji hoteli i pensjonatów, współpraca z różnymi podmiotami w zakresie organizowania wyjazdów turystycznych, z wyjątkiem rezerwacji hoteli i pensjonatów, organizowanie wczasów rekreacyjnych i wypoczynkowych jako zagranicznej i krajowej turystyki przyjazdowej i wyjazdowej z wyjątkiem rezerwacji hoteli i pensjonatów, organizacja imprez turystycznych, podróży, wycieczek, w tym usługi turystyczne, w zakresie organizacji oraz obsługi zagranicznej i krajowej turystyki przyjazdowej i wyjazdowej, grupowej i indywidualnej z wyjątkiem rezerwacji hoteli i pensjonatów, usługi w zakresie organizacji pobytów biznesowych w kraju i za granicą z wyjątkiem rezerwacji hoteli i pensjonatów, rezerwacja miejsc w środkach transportu, w tym pośrednictwo i rezerwacja usług w zakresie komunikacji i podróży, czarterowanie, transport pasażerski, przewóz ludzi i towaru pojazdami mechanicznymi, koleją, statkami i samolotami, usługi bagażowe, transport pieniędzy i rzeczy wartościowych, transport chorych, wynajmowanie środków transportu podróży, informacja o transporcie, pośrednictwo transportowe, prowadzenie informacji turystycznej i podróżniczej, zwiedzanie turystyczne związane z informacją dotyczącą podróży, informacja o taryfach, rozkładach jazdy i sposobach transportu, rezerwacja miejsc podróży, rezerwacja biletów lotniczych, kolejowych, promowych, pośrednictwo w usługach komunikacyjnych, zapewnienie zorganizowanych form zwiedzania, zwiedzanie turystyczne, towarzyszenie i opieka w podróży, wynajem samolotów, pojazdów mechanicznych, statków, promów, pakowanie towarów, dostawa i transport paczek, transport bagażu, pośrednictwo w rezerwacji i sprzedaży dokumentów przewozowych, przewoźników polskich i obcych w komunikacji krajowej i zagranicznej oraz organizacja przewozów wszelkimi dostępnymi środkami transportu, usługi związane z rezerwacją pokoi w hotelach i pensjonatach, organizacja i świadczenie usług w zakresie pilotażu, informacja o powyższych usłu-

gach, **41** rozrywka i rekreacja, rezerwowanie miejsc przez biura podróży na imprezy kulturalne, rozrywkowe oraz sportowe, w szczególności organizowane podczas lub w związku z podróżą, usługi w zakresie edukacji, organizowanie i obsługa kongresów, konferencji, seminariów, sympozjów, zjazdów i szkoleń, kształcenie praktyczne, nauczanie korespondencyjne, informacja o imprezach rozrywkowych, informacja o rekreacji, nauczaniu, rozrywce, działalności sportowej i kulturalnej, organizacja wystaw o charakterze edukacyjnym i rozrywkowym, usługi impresariów w zakresie organizacji, prowadzenia i koordynacji imprez edukacyjnych i rozrywkowych, organizowanie wystaw z dziedziny kultury, edukacji lub związanych z turystyką i podróżami, obozy sportowe, wakacyjne, organizowanie zawodów sportowych, rozrywka, organizacja koncertów, widowisk artystycznych i innych imprez kulturalnych, usługi w zakresie nauczania i edukacji, informacja o powyższych usługach, **43** agencje zakwaterowania, świadczenie usług hotelarskich, organizowanie i zapewnianie zakwaterowania, w tym rezerwacja hoteli, wynajem pokoi oraz mieszkań wakacyjnych, domów wypoczynkowych i apartamentów na pobyt czasowy, udostępnianie miejsc na camping, usługi gastronomiczne wraz z usługami towarzyszącymi zawartymi w tej klasie w tym zapewnianiem noclegu, usługami kelnerskimi oraz room-service, obsługą gastronomiczną z własnym transportem, wynajmowaniem sal, wypożyczaniem stołów, krzeseł, zastawy i bielizny stołowej, informacja o powyższych usługach.

(111) **246389** (220) 2008 11 24 (210) 349013  
 (151) 2012 03 13 (441) 2009 03 02  
 (732) POLKOMTEL Spółka Akcyjna, Warszawa, PL.  
 (540)



Kolor znaku: granatowy, zielony, biały

(511) 26.4.1, 27.5.1, 29.1.13

(510), (511) **09** aparaty, przewody i słuchawki telefoniczne, automaty sprzedające i mechanizmy do urządzeń uruchamianych przez wrzucenie monety lub żetonu, kasy rejestrujące, komputery i sprzęt przetwarzający dane, magnetyczne nośniki danych, maszyny liczące, płyty (dyski) z nagraniami, urządzenia do gaszenia ognia, urządzenia do nagrywania, transmisji, reprodukcji danych, dźwięku lub obrazu; urządzenia i przyrządy naukowe, żeglarskie, geodezyjne, elektryczne, kinematograficzne, optyczne, wagowe, pomiarowe, sygnalizacyjne, kontrolne, do ratowania życia, do celów dydaktycznych, **35** usługi polegające na: rejestrowaniu, sporządzaniu odpisów, składzie, kompilacji, transkrypcji pisemnych informacji (komunikatów) oraz rejestrowaniu a także wykorzystaniu lub kompilacji danych matematycznych lub statystycznych oraz zarządzaniu zbiorami informatycznymi, elektroniczny serwis informacji typu on-line polegający na tworzeniu i prowadzeniu baz danych, informacja o działalności gospodarczej, handlu, reklamie, promocji, lokalizacji obiektów, agencje informacji handlowej, usługi w zakresie: reklamy, badania rynku, telefonicznego udzielania informacji, organizacja wystaw lub targów handlowych, pośrednictwa w zawieraniu umów kupna-sprzedaży poprzez telefon i Internet, obsługa klientów przy wykorzystaniu sieci Internet w zakresie przekazywania informacji o usługach reklamowych, zgrupowanie na rzecz osób trzecich towarów związanych ze świadczeniem usług telekomunikacyjnych, internetowych i elektronicznych, w tym urządzeń i akcesoriów, i ofert usług telekomunikacyjnych, elektronicznych, internetowych, finansowych, ubezpieczeniowych, licencji na przedmioty własności intelektualnej, doradczych, pozwalające nabywcy wygodnie oglądać lub zapoznać się z opisem usług oraz kupować te towary i zamawiać usługi w szczególności: z katalogu różnych towarów lub usług, za pośrednictwem usługi elektronicznej, na stronie internetowej oraz usługi pośrednictwa w powyższym zakresie, **36** usługi w zakresie: pośrednictwa w zawieraniu umów ubezpieczeniowych poprzez telefon i Internet, sprawdzania stanu konta poprzez telefon i Internet, usługi telekomunikacyjne on-line polegające na umożliwieniu: zawierania umów ubezpieczeniowych, umów kredytowych, umów bankowych oraz otwierania rachunków bankowych, dokonywania operacji bankowych, dostępu do konta bankowego, informacje finansowe i o usługach finansowych, informacja o ubezpieczeniach, **38** usługi telekomunikacyjne; usługi telekomunika-

cyjne on-line polegające na umożliwieniu: zlecenia usług, świadczenia usług, zawierania umów, umów pośrednictwa, umów kupna-sprzedaży, wykonywania umów; usługi w zakresie: rozpowszechniania systemów przekazywania dźwięku i obrazu w łączności radiofonicznej, telegraficznej, telefonicznej, telefonii komórkowej, telefaksowej, w systemie cyfrowym, usługi w zakresie łączności: radiofonicznej, telegraficznej, telefonicznej, telefonii komórkowej i poprzez Internet, telefaksowej, ustalania taryf i opłat, obsługi satelitów i przekazów satelitarnych, organizowania systemów transmisyjnych, przesyłania dźwięku, obrazu i sms-ów, informacja o telekomunikacji, usługach telekomunikacyjnych, elektronicznych i internetowych; przesyłanie informacji; gromadzenie i rozpowszechnianie wiadomości poprzez sieci komunikacyjne, w tym sieć telewizyjną, satelitarną i Internet, agencje informacyjne w zakresie wiadomości i aktualności, usługi polegające na transmisji, systematyzacji pisemnych informacji (komunikatów), usługi w zakresie: poczty elektronicznej, zleceń przywoławczych z zastosowaniem radia, telefonu lub innych środków komunikacji elektronicznej, usługi w zakresie prowadzenia: stacji radiowych, telewizyjnych oraz transmitowania dźwięku i obrazu; usługi w zakresie zbierania i przekazywania aktualności informacyjnych z wykorzystaniem: multimediiów, urządzeń telekomunikacyjnych, usługi w zakresie wypożyczania telefonów, modemów i innych urządzeń telekomunikacyjnych, obsługa klientów przy wykorzystaniu sieci Internet w zakresie przekazywania informacji o usługach telekomunikacyjnych, elektroniczny serwis informacji typu on-line polegający na udostępnianiu informacji z możliwością elektronicznego przyjmowania i przekazywania wiadomości, **41** usługi w zakresie nauczania poprzez telefon, Internet, radio i telewizję, informacja o nauczaniu, kształceniu, rozrywce, działalności sportowej i kulturalnej.

(111) **246390** (220) 2008 11 24 (210) 349014  
 (151) 2012 03 13 (441) 2009 03 02  
 (732) POLKOMTEL Spółka Akcyjna, Warszawa, PL.  
 (540)



Kolor znaku: niebieski, granatowy, biały

(531) 26.4.1, 27.5.1, 29.1.13

(510), (511) **09** aparaty, przewody i słuchawki telefoniczne, automaty sprzedające i mechanizmy do urządzeń uruchamianych przez wrzucenie monety lub żetonu, kasy rejestrujące, komputery i sprzęt przetwarzający dane, magnetyczne nośniki danych, maszyny liczące, płyty (dyski) z nagraniami, urządzenia do gaszenia ognia, urządzenia do nagrywania, transmisji, reprodukcji danych, dźwięku lub obrazu; urządzenia i przyrządy naukowe, żeglarskie, geodezyjne, elektryczne, kinematograficzne, optyczne, wagowe, pomiarowe, sygnalizacyjne, kontrolne, do ratowania życia, do celów dydaktycznych, **35** usługi polegające na: rejestrowaniu, sporządzaniu odpisów, składzie, kompilacji, transkrypcji pisemnych informacji (komunikatów) oraz rejestrowaniu a także wykorzystaniu lub kompilacji danych matematycznych lub statystycznych oraz zarządzaniu zbiorami informatycznymi, elektroniczny serwis informacji typu on-line polegający na tworzeniu i prowadzeniu baz danych, informacja o działalności gospodarczej, handlu, reklamie, promocji, lokalizacji obiektów, agencje informacji handlowej, usługi w zakresie: reklamy, badania rynku, telefonicznego udzielania informacji, organizacji wystaw lub targów handlowych, pośrednictwa w zawieraniu umów kupna-sprzedaży poprzez telefon i Internet, obsługa klientów przy wykorzystaniu sieci Internet w zakresie przekazywania informacji o usługach reklamowych, zgrupowanie na rzecz osób trzecich towarów związanych ze świadczeniem usług telekomunikacyjnych, internetowych i elektronicznych, w tym urządzeń i akcesoriów, i ofert usług telekomunikacyjnych, elektronicznych, internetowych, finansowych, ubezpieczeniowych, licencji na przedmioty własności intelektualnej, doradczych, pozwalające nabywcy wygodnie oglądać lub zapoznać się z opisem usług oraz kupować te towary i zamawiać usługi w szczególności: z katalogu różnych towarów lub usług, za pośrednictwem usługi elektronicznej, na stronie internetowej oraz usługi pośrednictwa w powyższym zakresie, **36** usługi w zakresie: pośrednictwa w zawieraniu umów ubezpieczeniowych poprzez telefon i Internet, sprawdzania stanu konta poprzez telefon i Internet, usługi telekomunikacyjne on-line polegające na umożliwieniu: zawierania umów ubezpieczeniowych, umów kredytowych, umów bankowych oraz

otwierania rachunków bankowych, dokonywania operacji bankowych, dostępu do konta bankowego, informacja finansowe i o usługach finansowych, informacja o ubezpieczeniach, **38** usługi telekomunikacyjne; usługi telekomunikacyjne on-line polegające na umożliwieniu: zlecenia usług, świadczenia usług, zawierania umów, umów pośrednictwa, umów kupna-sprzedaży, wykonywania umów; usługi w zakresie: rozpowszechniania systemów przekazywania dźwięku i obrazu w łączności radiofonicznej, telegraficznej, telefonicznej, telefonii komórkowej, telefaksowej, w systemie cyfrowym, usługi w zakresie łączności: radiofonicznej, telegraficznej, telefonicznej, telefonii komórkowej i poprzez Internet, telefaksowej, ustalania taryf i opłat, obsługi satelitów i przekazów satelitarnych, organizowania systemów transmisyjnych, przesyłania dźwięku, obrazu i sms-ów, informacja o telekomunikacji, usługach telekomunikacyjnych, elektronicznych i internetowych; przesyłanie informacji; gromadzenie i rozpowszechnianie wiadomości poprzez sieci komunikacyjne, w tym sieć telewizyjną, satelitarną i Internet, agencje informacyjne w zakresie wiadomości i aktualności, usługi polegające na transmisji, systematyzacji pisemnych informacji (komunikatów), usługi w zakresie: poczty elektronicznej, zleceń przywoławczych z zastosowaniem radia, telefonu lub innych środków komunikacji elektronicznej, usługi w zakresie prowadzenia: stacji radiowych, telewizyjnych oraz transmitowania dźwięku i obrazu; usługi w zakresie zbierania i przekazywania aktualności informacyjnych z wykorzystaniem: multimediiów, urządzeń telekomunikacyjnych, usługi w zakresie wypożyczania telefonów, modemów i innych urządzeń telekomunikacyjnych, obsługa klientów przy wykorzystaniu sieci Internet w zakresie przekazywania informacji o usługach telekomunikacyjnych, elektroniczny serwis informacji typu on-line polegający na udostępnianiu informacji z możliwością elektronicznego przyjmowania i przekazywania wiadomości, **41** usługi w zakresie nauczania poprzez telefon, Internet, radio i telewizję, informacja o nauczaniu, kształceniu, rozrywce, działalności sportowej i kulturalnej.

(111) **246391** (220) 2008 11 24 (210) 349015  
 (151) 2012 03 13 (441) 2009 03 02  
 (732) POLKOMTEL Spółka Akcyjna, Warszawa, PL.  
 (540)

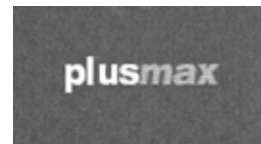

Kolor znaku: biały, ciemnoszary, czarny

(531) 26.4.1, 27.5.1, 29.1.13

(510), (511) **09** aparaty, przewody i słuchawki telefoniczne, automaty sprzedające i mechanizmy do urządzeń uruchamianych przez wrzucenie monety lub żetonu, kasy rejestrujące, komputery i sprzęt przetwarzający dane, magnetyczne nośniki danych, maszyny liczące, płyty (dyski) z nagraniami, urządzenia do gaszenia ognia, urządzenia do nagrywania, transmisji, reprodukcji danych, dźwięku lub obrazu; urządzenia i przyrządy naukowe, żeglarskie, geodezyjne, elektryczne, kinematograficzne, optyczne, wagowe, pomiarowe, sygnalizacyjne, kontrolne, do ratowania życia, do celów dydaktycznych, **35** usługi polegające na: rejestrowaniu, sporządzaniu odpisów, składzie, kompilacji, transkrypcji pisemnych informacji (komunikatów) oraz rejestrowaniu a także wykorzystaniu lub kompilacji danych matematycznych lub statystycznych oraz zarządzaniu zbiorami informatycznymi, elektroniczny serwis informacji typu on-line polegający na tworzeniu i prowadzeniu baz danych, informacja o działalności gospodarczej, handlu, reklamie, promocji, lokalizacji obiektów, agencje informacji handlowej, usługi w zakresie: reklamy, badania rynku, telefonicznego udzielania informacji, organizacji wystaw lub targów handlowych, pośrednictwa w zawieraniu umów kupna-sprzedaży poprzez telefon i Internet, obsługa klientów przy wykorzystaniu sieci Internet w zakresie przekazywania informacji o usługach reklamowych, zgrupowanie na rzecz osób trzecich towarów związanych ze świadczeniem usług telekomunikacyjnych, internetowych i elektronicznych, w tym urządzeń i akcesoriów, i ofert usług telekomunikacyjnych, elektronicznych, internetowych, finansowych, ubezpieczeniowych, licencji na przedmioty własności intelektualnej, doradczych, pozwalające nabywcy wygodnie oglądać lub zapoznać się z opisem usług oraz kupować te towary i zamawiać usługi w szczególności: z katalogu różnych towarów lub usług, za pośrednictwem usługi elektronicznej, na stronie internetowej oraz usługi pośrednictwa w powyższym zakresie, **36** usługi



w zakresie: pośrednictwa w zawieraniu umów ubezpieczeniowych poprzez telefon i Internet, sprawdzania stanu konta poprzez telefon i Internet, usługi telekomunikacyjne on-line polegające na umożliwieniu: zawierania umów ubezpieczeniowych, umów kredytowych, umów bankowych oraz otwierania rachunków bankowych, dokonywania operacji bankowych, dostępu do konta bankowego, informacji finansowe i o usługach finansowych, informacja o ubezpieczeniach, **38** usługi telekomunikacyjne; usługi telekomunikacyjne on-line polegające na umożliwieniu: zlecenia usług, świadczenia usług, zawierania umów, umów pośrednictwa, umów kupna-sprzedaży, wykonywania umów; usługi w zakresie: rozpowszechniania systemów przekazywania dźwięku i obrazu w łączności radiofonicznej, telegraficznej, telefonicznej, telefonii komórkowej, telefaksowej, w systemie cyfrowym, usługi w zakresie łączności: radiofonicznej, telegraficznej, telefonicznej, telefonii komórkowej i poprzez Internet, telefaksowej, ustalania taryf i opłat, obsługi satelitów i przekazów satelitarnych, organizowania systemów transmisyjnych, przesyłania dźwięku, obrazu i sms-ów, informacja o telekomunikacji, usługach telekomunikacyjnych, elektronicznych i internetowych; przesyłanie informacji; gromadzenie i rozpowszechnianie wiadomości poprzez sieci komunikacyjne, w tym sieć telewizyjną, satelitarną i Internet, agencje informacyjne w zakresie wiadomości i aktualności, usługi polegające na transmisji, systematyzacji pisemnych informacji (komunikatów), usługi w zakresie: poczty elektronicznej, zleceń przywoławczych z zastosowaniem radia, telefonu lub innych środków komunikacji elektronicznej, usługi w zakresie prowadzenia: stacji radiowych, telewizyjnych oraz transmitowania dźwięku i obrazu; usługi w zakresie zbierania i przekazywania aktualności informacyjnych z wykorzystaniem: multimediów, urządzeń telekomunikacyjnych, usługi w zakresie wypożyczania telefonów, modemów i innych urządzeń telekomunikacyjnych, obsługa klientów przy wykorzystaniu sieci Internet w zakresie przekazywania informacji o usługach telekomunikacyjnych, elektroniczny serwis informacji typu on-line polegający na udostępnianiu informacji z możliwością elektronicznego przyjmowania i przekazywania wiadomości, **41** usługi w zakresie nauczania poprzez telefon, Internet, radio i telewizję, informacja o nauczaniu, kształceniu, rozrywce, działalności sportowej i kulturalnej.

(111) **246392** (220) 2008 12 16 (210) 350074  
 (151) 2011 12 30 (441) 2009 03 30  
 (732) Przedsiębiorstwo Produkcyjno-Handlowe EVELINE  
 COSMETICS Piotr Hubert Kasprzycki, Lesznowola, PL.  
 (540)



Kolor znaku: złoty, czarny  
 (531) 25.1.15, 27.5.1, 29.1.12  
 (510), (511) **03** kosmetyki: kremy, emulsje, płyny, żele i oliwki do skóry, maseczki do twarzy, maseczki do peelingu, podkłady barwiące (płyny, pasty, pudry), pudry do makijażu, pudry po kąpieli, pudry higieniczne, mydła toaletowe, mydła dezodoryzujące, perfumy, wody toaletowe i kolońskie, środki do kąpieli i pod prysznic (sole, pianki, oliwki, żele), depilatory, dezodoranty i środki przeciw poceniu, środki do pielęgnacji włosów, środki do golenia (kremy, pianki, płyny), środki do makijażu i demakijażu twarzy i oczu, środki przeznaczone do ust, środki do pielęgnacji zębów i jamy ustnej, środki do pielęgnacji i malowania paznokci, środki do higieny intymnej, środki do opalania, środki samoopalające, środki do rozjaśniania skóry, środki przeciw zmarszczkom, preparaty kosmetyczne do ujędrniania skóry, preparaty antycellulitowe, preparaty dla skóry trądzikowej, wrażliwej, wymagającej i alergicznej, **05** kosmetyki do zastosowań medycznych: balsamy, maści, olejki, płyny sole, żele, kremy dla skóry wrażliwej i wymagającej.

(111) **246393** (220) 2009 01 06 (210) 350571  
 (151) 2012 03 16 (441) 2009 04 14  
 (732) Zakłady Chemiczne „ANSER” Spółka z ograniczoną  
 odpowiedzialnością, Warszawa, PL.

(540)



Kolor znaku: czerwony, czarny, biały  
 (531) 3.7.6, 26.1.1, 26.1.15, 27.5.1, 29.1.13  
 (510), (511) **01** materiały syntetyczne do absorpcji oleju, aceton, żywice akrylowe w stanie surowym, aktywatory chemiczne do kauczuku, roztwory zapobiegające tworzeniu się piany w akumulatorach, płyny do odsiarczania akumulatorów elektrycznych, preparaty antystatyczne inne niż do użytku domowego, preparaty chemiczne do barwienia emalii i szkła, preparaty chemiczne do wytwarzania barwników, środki chemiczne do ożywiania kolorów barwników do celów przemysłowych, dodatki detergentowe do benzyny, spoiwa do betonu, środki chemiczne do napowietrzania betonu, środki do konserwacji betonu z wyjątkiem farb i olejów, estry celulozy do celów przemysłowych, etery celulozy do celów przemysłowych, octan celulozy w stanie surowym, pochodne chemiczne celulozy, preparaty do konserwacji cementu z wyjątkiem farb i olejów, preparaty do nadawania nieprzepuszczalności cementu z wyjątkiem farb, odczynniki chemiczne inne niż do celów medycznych lub weterynaryjnych, substancje chemiczne ułatwiające wytwarzanie stopów metali, środki chemiczne dla przemysłu, środki chemiczne dla rolnictwa z wyjątkiem fungicydów, herbicydów, insektycydów oraz środków przeciw pasożytom, kwas cytrynowy do celów przemysłowych, dodatki detergentowe do benzyny, detergenty używane w procesach produkcyjnych, dodatki chemiczne do paliw silnikowych, preparaty i produkty chemiczne do matowienia emalii, preparaty chemiczne do wytwarzania emalii z wyjątkiem pigmentów, emulgatory, żywice epoksydowe w stanie surowym, materiały do filtracji-preparaty chemiczne, flokulanty, preparaty ułatwiające wyjmowanie z formy inne niż oleje, garbniki, preparaty garbujące, gliceryna do celów przemysłowych, preparaty chemiczne do czyszczenia grzejników, guma arabska, środki chemiczne do impregnacji materiałów tekstylnych, środki chemiczne do impregnacji skóry, preparaty do usuwania kamienia kotłowego, preparaty do usuwania kamienia kotłowego inne niż w gospodarstwie domowym, preparaty zapobiegające tworzeniu się kamienia kotłowego, katalizatory chemiczne, preparaty do konserwacji kauczuku, roztwory kauczukowe, kleje-apretura, materiały klejące do celów przemysłowych, kleje do bandaży chirurgicznych, kleje do celów przemysłowych, kleje do obuwia, kleje do płytek ściennych, kleje do tapet, kleje inne niż do papieru lub do użytku domowego zawarte w tej klasie, preparaty do klejenia i gruntowania, środki chemiczne do czyszczenia kominów, środki do konserwacji cegieł z wyjątkiem farb i olejów, środki do konserwacji dachówek z wyjątkiem farb i olejów, preparaty do konserwacji murów z wyjątkiem farb i olejów, preparaty chemiczne do konserwowania artykułów spożywczych, kwiat siarczany do celów chemicznych, rozpuszczalniki do lakieru, preparaty do lutowania, topniki do lutowania, preparaty konserwujące stosowane w murarstwie z wyłączeniem farb i olejów, preparaty wodoszczelne stosowane w murarstwie z wyjątkiem farb, mydła metaliczne do celów przemysłowych, środki do usuwania nafty, preparaty do oczyszczania oleju, odbarwiacze do celów przemysłowych, odczynniki chemiczne inne niż do celów medycznych lub weterynaryjnych, preparaty do odklejania, środki do odklejania, środki do odklejania - środki chemiczne do rozpuszczania skrobi, preparaty do odtłuszczania stosowane w procesach produkcyjnych, materiały do ochrony przed ogniem, środki do usuwania oleju, środki zapobiegające kondensacji pary, plastyfikatory, dodatki chemiczne do płuczek wiertniczych, kleje do płytek ceramicznych, pochłaniacze-substancje aktywne, roztwory kauczukowe, saletra, silikon, kleje do skóry, mastyksy do skór, preparaty do garbowania skóry, środki chemiczne do impregnowania skóry, środki chemiczne do nadawania nieprzepuszczalności skóry, środki chemiczne do renowacji skóry, klej ze skrobi do celów innych niż papiernicze i domowe, środki chemiczne do rozpuszczania skrobi-środki odklejające, skrobia do celów przemysłowych, słabo zakwaszona woda do ładowania akumulatorów, sole-preparaty chemiczne, sole do barwienia metali, sole do celów przemysłowych, spoiwa do betonu, substancje zapobiegające zamarzaniu, substancje żrące do celów przemysłowych, szkło wodne-krzemiany, tworzywa sztuczne w stanie surowym, dodatki chemiczne do środków grzybobójczych, dodatki chemiczne do środków owadobójczych, kleje do tapet papierowych, preparaty chemiczne do nadawania nieprzepuszczalności tekstyliom, preparaty chemiczne do ożywiania kolorów tekstyliów, tiosiarczany, środki chemiczne zapobiegające tworzeniu się plam na tkaninach, kwasy tłuszczowe, preparaty do oczyszczania tłuszczu, toluen, topniki do lutowania, preparaty zapobiegające tworzeniu się osadów, dyspersja tworzyw sztucznych, preparaty chemiczne do uzdatniania wody, preparaty chemiczne do



użyźniania gleby, dodatki chemiczne do płuczek-wiertnictwo, środki zabezpieczające przed wilgocią w murach z wyjątkiem farb, preparaty do uzdatniania wody, preparaty do zmiękczenia wody, preparaty do wulkanizacji, preparaty do wybielania-środki odbarwiające do celów przemysłowych, preparaty do wyprawiania skór oprócz olejów, środki do zmiękczenia do celów przemysłowych, środki do zmiękczenia wody, preparaty do zwilżania-farbiarstwo, preparaty do zwilżania dla przemysłu włókienniczego, żywice syntetyczne w stanie surowym, żywice sztuczne w stanie surowym, **02** środki antykorozyjne, lakier asfaltowy, farby do azbestu, farby bakterioobójcze, tusz do barwienia, barwniki do lakierów, barwniki do skór, bejce, bejce do drewna, bejce do skór, biel cynkowa-pigment, bielebarwniki lub farby, lakier bitumiczny, kit stolarski, farby do ceramiki, czernidła-barwniki lub farby, barwniki do drewna, podkłady do drewna-malowanie, preparaty do konserwacji drewna, tusze drukarskie, emalie-lakiery, emalie do malowania, rozcieńczalniki do farb, farby ognioodporne, farby przeciw zanieczyszczeniom, farby wodne klejowe lub kazeinowe, gumożywice, kalafonia, balsam kanadyjski, kit olejowy, kit szklarski, koloranty, powłoki do krycia smoła-farby, rozcieńczalniki do lakierów, lakiery, mastyks-żywica naturalna, metale w proszku dla malarzy, dekoratorów, drukarzy i artystów, mieszanki drukarskie-tusz, minia, oleje do konserwacji drewna, oleje przeciwrdzewne, preparaty do zdejmowania papierowych tapet, pigmenty, powłoki-farby, powłoki do krycia dachów-farby, powłoki zabezpieczające podwozie pojazdów, powłoki zabezpieczające przed korozją podwozie pojazdów, preparaty zabezpieczające do metali, smary przeciwrdzewne, preparaty zabezpieczające przed rdzą, impregnat do skóry, tusz do skóry, spoiwa do farb, sykatywy-środki wysuszające do farb, terpentyna-rozcieńczalniki do farb, tusze do barwienia skór, utrwalacze-lakiery, wapno gaszone-roztwór wodny, zagęszczacze do barwników, zagęszczacze do farb, kit, żywice naturalne w stanie surowym, **03** preparaty do czyszczenia, środki do czyszczenia glazury, preparaty do czyszczenia rur odpływowych, **04** środki antypoślizgowe do pasów, benzyna, brykiety drewna, brykiety materiałów palnych, brykiety węgla, denaturat, brykiety z drewna, eter naftowy, oleje do farb, oleje do konserwacji murów, środki do konserwacji skóry - oleje, tłuszcze i smary, ksylen, nafta, oleje do natłuszczania, oleje do konserwacji skór, oleje do smarowania, oleje ułatwiające wyjmowanie z formy, parafina, przeciwpoślizgowe preparaty do pasów, podpałki, **05** estry celulozy do celów farmaceutycznych, **16** kleje do afiszów, **17** farby izolacyjne, kit, lakier izolacyjny, lateks-guma, cement, kauczuk syntetyczny, sztuczne żywice-półprodukty, zaprawy izolacyjne, żywice syntetyczne-półprodukty, żywice sztuczne, **19** beton, betonowe elementy budowlane, materiały budowlane niemetalowe, cement, płyty cementowe, powłoki cementowe ognioodporne, słupy cementowe, materiały wiążące do naprawy drogi, nawierzchnie drogowe odblaskowe, gips, materiały wiążące do produkcji kamieni, krzemionka, cement magnezjowy, glina ogniotrwała, materiały ogniotrwałe, cement do naprawy stłuczonych przedmiotów, piasek z wyjątkiem formierskiego, cement do budowy pieców, okładziny ścienne niemetalowe dla budownictwa, materiały wiążące do produkcji brykietów, zaczyn cementowy, zaprawy budowlane, zaprawy cementowe.

(111) **246394** (220) 2009 04 24 (210) 355105  
 (151) 2012 03 28 (441) 2009 08 03  
 (732) „ZAS-POL” Spółka z ograniczoną odpowiedzialnością,  
 Warszawa, PL.  
 (540)



Kolor znaku: biały, granatowy, złoty, brązowy, zielony, czarny, beżowy, jasnobrązowy, czerwony  
 (531) 5.3.11, 11.3.4, 11.3.5, 24.9.2, 25.1.15, 27.5.1, 29.1.15  
 (510), (511) **05** lecznicze herbatki ziołowe, mieszanki ziołowe, **30** herbata, herbaty czarne, owocowe, zielone, białe, czerwone, aromatyzowane, napoje na bazie herbaty.

(111) **246395** (220) 2009 05 12 (210) 355731  
 (151) 2012 02 22 (441) 2009 08 17  
 (732) Doctor X Tomasz Kiska, Marki, PL.  
 (540) CODEPHARMA  
 (510), (511) **05** leki do celów medycznych, dodatki odżywcze do celów leczniczych.

(111) **246396** (220) 2009 05 15 (210) 355910  
 (151) 2010 06 28 (441) 2009 08 17  
 (732) „LEGE ARTIS” Spółka z ograniczoną odpowiedzialnością,  
 Bielsko-Biała, PL.  
 (540)



Kolor znaku: niebieski, biały, czerwony  
 (531) 26.4.2, 27.5.1, 29.1.13  
 (510), (511) **35** reklama za pośrednictwem sieci komputerowej, wynajmowanie przestrzeni reklamowej, rozpowszechnianie ogłoszeń reklamowych, tworzenie tekstów reklamowych i sponsorowanych, publikowanie tekstów sponsorowanych, prezentowanie produktów w mediach dla celów sprzedaży detalicznej, pozyskiwanie danych do komputerowych baz danych, systematyzacja danych w komputerowych bazach danych, zarządzanie zbiorami informatycznymi, wyszukiwanie w komputerowych bazach danych, sondaże opinii, **38** udostępnianie internetowego forum dyskusyjnego, usługi ogłoszeń elektronicznych w dziedzinie telekomunikacji, **41** pisanie tekstów innych niż reklamowe, **42** architektura, doradztwo budowlane, projektowanie budynków, projektowanie dekoracji wnętrz.

(111) **246397** (220) 2009 05 19 (210) 356041  
 (151) 2012 04 26 (441) 2009 08 31  
 (732) TESCO (Polska) Spółka z ograniczoną odpowiedzialnością,  
 Kraków, PL.  
 (540)



Kolor znaku: czerwony, czarny, biały, szary i odcienie  
 (531) 3.7.1, 9.1.10, 24.5.7, 25.1.15, 26.4.2, 27.5.1, 29.1.14  
 (510), (511) **16** katalogi, prospekty, menu, reprodukcje graficzne, fotografie, publikacje, papierowe materiały przylepne, artykuły papiernicze zawarte w tej klasie, papier listowy i do pakowania, opakowania z tektury lub z papieru, obrusy papierowe, torby do pakowania z papieru lub tworzyw sztucznych, worki do pakowania z papieru lub tworzyw sztucznych, koperty i woreczki do pakowania z papieru lub tworzyw sztucznych, taśmy przylepne do celów papierniczych lub do użytku domowego, naklejki z papieru lub tworzyw sztucznych, plakaty z papieru lub tworzyw sztucznych, bannery z papieru i tworzyw sztucznych, wizytówki, nalepki z papieru lub tworzyw sztucznych, wyroby z kartonu, pudła tekturowe lub papierowe, pudełka tekturowe lub papierowe, kalendarze, kalkomanie, druki, broszury, zawiadomienia, albumy, rysunki, ręczniki papierowe, serwetki papierowe, szylidy kartonowe, kartki z życzeniami, karki okolicznościowe, teczki papierowe i z tworzyw sztucznych, segregatory, stemple, taśmy klejące do celów papierniczych lub do użytku domowego, zakładki do książek, zeszyty, artykuły i materiały piśmienne zawarte w tej klasie, podręczniki, mapy; żetony kontrolne z papieru lub tworzyw sztucznych inne niż używane do gier, **33** napoje alkoholowe: wódki, likiery, napoje alkoholowe zawierające owoce, whisky, wino, sake, miód pitny, owocowe

ekstrakty z alkoholem, cydr, dżin, brandy, **35** usługi w zakresie reklamy, promocji sprzedaży na rzecz osób trzecich, przekazywania informacji handlowej, usługi sprzedaży detalicznej i hurtowej z artykułami spożywczymi, rozpowszechnianie materiałów reklamowych, organizowanie prezentacji towarów w celach handlowych i reklamowych, organizowanie wystaw w celach handlowych i reklamowych; prezentowanie i informowanie o napojach alkoholowych typu wódka w Internecie w celach handlowych i reklamowych.

(111) **246398** (220) 2009 06 29 (210) 357550  
 (151) 2012 03 22 (441) 2009 10 12  
 (732) Firma Handlowo-Usługowa „MASMAL” Piotr Jastrzębski, Warlubie, PL.  
 (540)



Kolor znaku: żółty, niebieski, czerwony, brązowy, biały  
 (531) 3.4.1, 3.4.2, 19.9.1, 25.5.25, 27.5.1, 29.1.15  
 (510), (511) **29** masło, tłuszcze i oleje jadalne.

(111) **246399** (220) 2006 05 22 K (210) 358239  
 (151) 2012 04 11 (441) 2009 08 31  
 (732) ITALFARMACO S.p.A., Mediolan, IT.  
 (540) FOLIDEX  
 (510), (511) **05** preparaty na bazie kwasu foliowego.

(111) **246400** (220) 2009 08 10 (210) 359205  
 (151) 2012 04 12 (441) 2009 11 23  
 (732) Bahlsen Polska Spółka z ograniczoną odpowiedzialnością Spółka Komandytowa, Skawina, PL.  
 (540)



Kolor znaku: brązowy, kremowy, biały, bordowy, niebieski, czerwony  
 (531) 2.7.4, 5.7.6, 8.1.11, 11.3.2, 27.5.1, 29.1.15  
 (510), (511) **30** wyroby cukiernicze, ciastka.

(111) **246401** (220) 2009 08 10 (210) 359206  
 (151) 2012 04 12 (441) 2009 11 23  
 (732) Bahlsen Polska Spółka z ograniczoną odpowiedzialnością Spółka Komandytowa, Skawina, PL.  
 (540)



Kolor znaku: kremowy, ciemnożółty, biały, bordowy, niebieski, czerwony  
 (531) 2.7.4, 5.5.19, 8.1.11, 11.3.2, 27.5.1, 29.1.15  
 (510), (511) **30** wyroby cukiernicze, ciastka.

(111) **246402** (220) 2009 08 13 (210) 359326  
 (151) 2011 12 30 (441) 2009 11 23

(732) Przedsiębiorstwo Produkcyjno-Handlowe „Eveline Cosmetics” Piotr Hubert Kasprzycki, Lesznowola, PL.

(540) eveline for men  
 (510), (511) **03** kremy, emulsje, płyny, żele i oliwki do skóry, maseczki do twarzy, maseczki do peelingu, podkłady barwiące (płyny, pasty, pudry), pudry do makijażu, pudry po kąpieli, pudry higieniczne, mydła toaletowe, mydła dezodoryzujące, perfumy, wody toaletowe i kolońskie, środki do kąpieli i pod prysznic (sole, pianki, oliwki, żele), środki do depilacji, dezodoranty i środki przeciw poceniu, środki do pielęgnacji włosów, środki do golenia (kremy, pianki, płyny), środki do makijażu i demakijażu twarzy i oczu, środki przeznaczone do pielęgnacji i makijażu ust, środki do pielęgnacji zębów i jamy ustnej, środki do pielęgnacji i malowania paznokci, środki do higieny intymnej, środki kosmetyczne do opalania, środki kosmetyczne samoopalające, środki kosmetyczne do rozjaśniania skóry, środki kosmetyczne przeciw zmarszczkom, preparaty kosmetyczne do ujędrniania skóry, preparaty kosmetyczne antycellulitowe, preparaty kosmetyczne dla skóry trądzikowej i alergicznej, **05** kosmetyki do zastosowań medycznych: balsamy, maści, olejki, płyny, sole, żele, kremy, **33** alkohol, ekstrakty, esencje, napoje alkoholowe, koktajle, likiery, miody pitne, wina, wódki.

(111) **246403** (220) 2009 08 13 (210) 359328  
 (151) 2011 12 30 (441) 2009 11 23  
 (732) Przedsiębiorstwo Produkcyjno-Handlowe „Eveline Cosmetics” Piotr Hubert Kasprzycki, Lesznowola, PL.  
 (540)

### ЭВЕЛИН КОСМЕТИКС

(531) 28.5.0  
 (510), (511) **03** kremy, emulsje, płyny, żele i oliwki do skóry, maseczki do twarzy, maseczki do peelingu, podkłady barwiące (płyny, pasty, pudry), pudry do makijażu, pudry po kąpieli, pudry higieniczne, mydła toaletowe, mydła dezodoryzujące, perfumy, wody toaletowe i kolońskie, środki do kąpieli i pod prysznic (sole, pianki, oliwki, żele), środki depilujące, dezodoranty i środki przeciw poceniu, środki do pielęgnacji włosów, środki do golenia (kremy, pianki, płyny), środki do makijażu i demakijażu twarzy i oczu, środki przeznaczone do pielęgnacji i makijażu ust, środki do pielęgnacji zębów i jamy ustnej, środki do pielęgnacji i malowania paznokci, środki do higieny intymnej, środki kosmetyczne do opalania, środki kosmetyczne samoopalające, środki kosmetyczne do rozjaśniania skóry, środki kosmetyczne przeciw zmarszczkom, preparaty kosmetyczne do ujędrniania skóry, preparaty kosmetyczne antycellulitowe, preparaty kosmetyczne dla skóry trądzikowej i alergicznej, **05** kosmetyki do zastosowań medycznych: balsamy, maści, olejki, płyny, sole, żele, kremy, **44** usługi salonów kosmetycznych, usługi klinik kosmetycznych.

(111) **246404** (220) 2009 08 14 (210) 359395  
 (151) 2012 03 28 (441) 2009 11 23  
 (732) DADAN TRANSLATIONS Michał Dadan, Zduńska Wola, PL.  
 (540) FalconDev  
 (510), (511) **38** przydzielanie dostępu do baz danych.

(111) **246405** (220) 2009 08 19 (210) 359661  
 (151) 2011 12 30 (441) 2009 11 23  
 (732) Przedsiębiorstwo Produkcyjno-Handlowe „EVELINE COSMETICS” Piotr Hubert Kasprzycki, Lesznowola, PL.  
 (540)



Kolor znaku: żółty, złoty, pomarańczowy, granatowy  
 (531) 26.2.7, 26.11.1, 27.5.1, 29.1.14

(510), (511) **03** kremy, emulsje, płyny, żele i oliwki do skóry, maseczki do twarzy, maseczki do peelingu, podkłady barwiące-płyny, pasty, pudry, pu-

dry do makijażu, pudry po kąpielach, pudry higieniczne, mydła toaletowe, mydła dezodoryzujące, perfumy, wody toaletowe i kolońskie, środki do kąpieli i pod prysznic-sole, pianki, oliwki, żele, preparaty do depilacji, dezodoranty i środki przeciw poceniu, środki do pielęgnacji włosów, środki do golenia-kremy, pianki, płyny, środki do makijażu i demakijażu twarzy i oczu, środki przeznaczone do ust, środki do pielęgnacji zębów i jamy ustnej, środki do pielęgnacji i malowania paznokci, środki do higieny intymnej, środki do opalania, środki samoopalające, środki do rozjaśniania skóry, środki przeciw zmarszczkom, preparaty kosmetyczne do ujędrniania skóry, preparaty antycellulitowe, preparaty dla skóry trądzikowej i alergicznej, **05** kosmetyki do zastosowań medycznych: balsamy, maści, olejki, płyny, sole, żele, kremy.

(111) **246406** (220) 2009 09 01 (210) 360096  
(151) 2012 03 30 (441) 2009 12 07

(732) ZET PREMIUM Spółka z ograniczoną odpowiedzialnością, Warszawa, PL.

(540) ZET na punkcie muzyki

(510), (511) **09** dyskiety, kasety video, płyty CD-ROM, płyty DVD i inne nośniki elektroniczne jako takie oraz z nagraniem dźwiękiem, obrazem, grafiką, tekstami, **16** papier i artykuły papiernicze zawarte w klasie 16, publikacje drukowane, afisze, prospekty, katalogi, broszury, naklejki, periodyki, czasopisma, materiały szkoleniowe i instruktażowe z wyjątkiem aparatów, kalendarze, papeteria, galanteria papiernicza, materiały piśmienne, artykuły biurowe, **35** usługi reklamowe i promocyjne, w tym promowanie i reklamowanie za pośrednictwem Internetu, w prasie, radiu i telewizji; badanie rynku i opinii publicznej; dystrybucja i rozpowszechnianie programów i materiałów reklamowych; informacja handlowa i biznesowa; doradztwo, zarządzanie i pomoc w działalności gospodarczej; organizacja wystaw handlowych lub reklamowych; zdobywanie i przetwarzanie informacji, zarządzanie zbiorami informatycznymi, **38** usługi agencji informacyjnej w zakresie udostępniania aktualności i wiadomości, usługi łączności telefonicznej poprzez terminale komputerowe, emisja programów radiowych i telewizyjnych, transmisje i retransmisje programów radiowych i telewizyjnych, organizowanie i rozpowszechnianie programów edukacyjnych i rozrywkowych; usługi portalu internetowego obejmujące przesyłanie za pośrednictwem Internetu informacji tekstowych, obrazowych i dźwiękowych; rozpowszechnianie programów radiowych i telewizyjnych, prowadzenie i organizowanie transmisji, retransmisja programów, opracowywanie i przekazywanie wiadomości, **41** produkcja i montaż programów radiowych i telewizyjnych, organizowanie konkursów edukacyjnych i rozrywkowych, rozrywka prasowa, radiowa i telewizyjna, organizacja czasu wolnego: produkcja i organizowanie widowisk, pokazów, spektakli, koncertów i imprez rozrywkowych oraz kulturalnych, organizowanie imprez sportowych, usługi impresariów w zakresie organizowania spektakli, udostępnianie nagranych nośników obrazu i dźwięku, wypożyczanie nagrań, usługi w zakresie opracowywania reportaży, usługi w zakresie opracowywania tłumaczeń, **42** usługi w zakresie doradztwa oraz opracowywania ekspertyz i raportów naukowo-badawczych w dziedzinie mediów, **45** zarządzanie prawami autorskimi do utworów literackich, publicystycznych, naukowych, muzycznych, słowno-muzycznych, audialnych w zakresie reprodukcji, wprowadzania do obrotu, zwielokrotniania i rozpowszechniania.

(111) **246407** (220) 2009 09 07 (210) 360264  
(151) 2012 03 23 (441) 2009 12 21

(732) Alupol Packaging S.A.(dawniej ALUPOL Sp. z o. o.) w Tychach, Tychy, PL.

(540)



Kolor znaku: niebieski, jasnoniebieski, ciemnoszary, szary

(531) 26.11.3, 27.5.1, 29.1.12

(510), (511) **06** kształtki z aluminium i stopów aluminium, folia polistyrenowa, folia polipropylenowa połączona z folią aluminiową, folia polistyrenowa metalizowana, folia polistyrenowa połączona z folią aluminiową, folia polistyrenowa metalizowana z nadrukiem, lub bez nadruku, folia nacinana laserowo, lub lakierowana do zawijania i pakowania, folie aluminiowe z nadrukiem lub bez nadruku, **16** papier falisty, tektura i opakowania z tektury i tworzyw sztucznych, papier powierzchniowo-połączony

jedno lub dwustronny z tworzywem sztucznym z jednostronnym nadrukiem lub bez nadruku, **17** kształtki, arkusze i rury z tworzyw sztucznych, **42** badania naukowe i prace rozwojowe z zakresu nauk technicznych.

(111) **246408** (220) 2009 09 07 (210) 360265  
(151) 2012 03 23 (441) 2009 12 21

(732) Alupol Packaging S.A.(dawniej ALUPOL Sp. z o. o.) w Tychach, Tychy, PL.

(540)



Kolor znaku: niebieski, jasnoniebieski, szary, ciemnoszary

(531) 26.11.3, 26.13.25, 27.5.1, 29.1.13

(510), (511) **06** kształtki z aluminium i stopów aluminium, folia polistyrenowa, folia polipropylenowa połączona z folią aluminiową, folia polistyrenowa metalizowana, folia polistyrenowa połączona z folią aluminiową, folia polistyrenowa metalizowana z nadrukiem, lub bez nadruku, folia nacinana laserowo, lub lakierowana do zawijania i pakowania, folie aluminiowe z nadrukiem lub bez nadruku, **16** papier falisty, tektura i opakowania z tektury i tworzyw sztucznych, papier powierzchniowo-połączony jedno lub dwustronny z tworzywem sztucznym z jednostronnym nadrukiem lub bez nadruku, **17** kształtki, arkusze i rury z tworzyw sztucznych, **42** badania naukowe i prace rozwojowe z zakresu nauk technicznych.

(111) **246409** (220) 2009 09 07 (210) 360266  
(151) 2012 03 23 (441) 2009 12 21

(732) Alupol Packaging S.A.(dawniej ALUPOL Sp. z o. o.) w Tychach, Tychy, PL.

(540)



Kolor znaku: niebieski, jasnoniebieski, ciemnoszary

(531) 26.11.3, 26.13.25, 29.1.13

(510), (511) **06** kształtki z aluminium i stopów aluminium, folia polistyrenowa, folia polipropylenowa połączona z folią aluminiową, folia polistyrenowa metalizowana, folia polistyrenowa połączona z folią aluminiową, folia polistyrenowa metalizowana z nadrukiem, lub bez nadruku, folia nacinana laserowo, lub lakierowana do zawijania i pakowania, folie aluminiowe z nadrukiem lub bez nadruku, **16** papier falisty, tektura i opakowania z tektury i tworzyw sztucznych, papier powierzchniowo-połączony jedno lub dwustronny z tworzywem sztucznym z jednostronnym nadrukiem lub bez nadruku, **17** kształtki, arkusze i rury z tworzyw sztucznych, **42** badania naukowe i prace rozwojowe z zakresu nauk technicznych.

(111) **246410** (220) 2009 09 16 (210) 360570  
(151) 2012 04 23 (441) 2009 12 21

(732) NOVA-STAL Spółka z ograniczoną odpowiedzialnością, Płock, PL.

(540) DUOSTEEL

(510), (511) **06** blachy, metalowe profile konstrukcyjne.

(111) **246411** (220) 2009 10 07 (210) 361393  
(151) 2012 01 19 (441) 2010 01 18

(732) GROSZ-BUD SPÓŁKA Z OGRANICZONĄ ODPOWIEDZIALNOŚCIĄ, Gorzów Wlkp., PL.

(540)



Kolor znaku: fioletowy, zielony

(531) 7.1.8, 7.3.11, 27.5.1, 29.1.12



(510), (511) **35** agencje importowo-eksportowe, agencje informacji handlowej, analizy kosztów, analizy rynkowe, audyt, badania marketingowe, badania w dziedzinie działalności gospodarczej, biura pośrednictwa pracy, doradztwo handlowe w postaci outsourcing'u, doradztwo specjalistyczne w sprawach działalności gospodarczej, doradztwo w zakresie organizowania i prowadzenia działalności gospodarczej, doręczanie gazet osobom trzecim, dystrybucja materiałów reklamowych w postaci próbek, druków, prospektów, broszur, ekspertyzy w zakresie wydolności przedsiębiorstw, fakturowanie, handlowe wyceny, informacja o działalności gospodarczej, kreowanie wizerunku firmy, usług, towaru, księgowość, oferowanie w mediach produktów dla handlu detalicznego, organizowanie targów w celach handlowych lub reklamowych, organizowanie sprzedaży w trybie aukcji i przetargów publicznych, pomoc przedsiębiorstwom w przemysłowej lub handlowej działalności gospodarczej, pomoc w zarządzaniu działalnością gospodarczą, prenumerata gazety dla osób trzecich, prezentowanie produktów w mediach dla celów sprzedaży detalicznej, prognozy ekonomiczne, promocja sprzedaży dla osób trzecich, przygotowanie listy płac, przygotowywanie reklam prasowych, przygotowywanie zeznań podatkowych, publikowanie tekstów sponsorowanych, punkty informacji konsumenckiej udzielające informacji handlowych i porad konsumentom, rachunkowość, reklama, reklama billboardowa, reklama radiowa, reklama za pośrednictwem sieci komputerowej, reklamy korespondencyjne, reklamy telewizyjne, rekrutacja personelu, rozlepianie plakatów reklamowych, rozpowszechnianie ogłoszeń reklamowych, sortowanie danych w bazach komputerowych, sporządzanie sprawozdań rachunkowych, szacowanie kompleksów leśnych, szacowanie wełny, telefoniczne udzielanie informacji dla nieobecnych abonentów, transkrypcja formy wiadomości i komunikatów, tworzenie reklamowych i sponsorowanych tekstów, uaktualnianie materiałów reklamowych, udzielanie informacji o działalności gospodarczej, usługi porównywania cen, usługi sekretarskie, usługi związane z przenoszeniem przedsiębiorstw, wycena drewna na pniu, wycena drzew, wycena kompleksów leśnych, wycena wełny, wyceny handlowe, wynajem fotokopiarek, wynajmowanie nośników reklamowych, wynajmowanie przestrzeni reklamowej, wynajmowanie urządzeń i wyposażenia biurowego, wystawy handlowe, wyszukiwanie w komputerowych bazach danych, zarobkowe zarządzanie w zakresie koncesjonowania dóbr i usług na rzecz osób trzecich, zarządzanie w ramach prowadzonej działalności gospodarczej w zakresie udzielania licencji na towary i usługi na rzecz osób trzecich, zarządzanie w zakresie zamówień handlowych, zestawienia statystyczne, **37** asfaltowanie, bieżnikowanie opon, budownictwo, budowa i konserwacja rurociągów, budowa i naprawy magazynów, budowa pawilonów i sklepów targowych, budowa falochronów, budownictwo podwodne, budownictwo portowe, budownictwo przemysłowe, czyszczenie budynków od wewnątrz, czyszczenie budynków od zewnątrz, czyszczenie i naprawa kotłów, czyszczenie kominów, czyszczenie okien, czyszczenie pojazdów, eliminacja zakłóceń w instalacjach elektrycznych, informacja budowlana, informacja o naprawach, instalacja, konserwacja i naprawy maszyn, instalowanie drzwi i okien, instalowanie i naprawa pieców, instalowanie i naprawa urządzeń elektrycznych, instalowanie i naprawa wind, instalowanie i naprawy alarmów przeciwwłamaniowych, instalowanie i naprawy urządzeń dla chłodnictwa, instalowanie i naprawy urządzeń do nawadniania, instalowanie oraz naprawa urządzeń klimatyzacyjnych, instalowanie, konserwacja oraz naprawy maszyn i urządzeń biurowych, izolowanie budynków, kamieniarstwo, konserwacja i naprawy palników, lakierowanie, malowanie, malowanie i naprawy znaków, montaż i naprawa instalacji alarmowych przeciwpożarowych, montaż i naprawy instalacji grzewczych, montaż rusztowań, montaż urządzeń kuchennych, murywanie, nadzór budowlany, naprawa pomp, naprawy w zakresie stolarstwa meblowego, naprawy podwodne, naprawy tapicerskie, nitowanie, obsługa basenów kąpielowych, obsługa pojazdów, oczyszczanie dróg, piaskosoga, regeneracja maszyn zużytych lub częściowo zniszczonych, renowacja powłok cynowych, rozbiórka budynków, szlifowanie proszkiem, sztuczne naśnieżanie, tapetowanie, tapicerowanie mebli, tynkowanie, układanie nawierzchni drogowych, usługi dekarские, usługi eksploatacji kamieniołomów, usługi hydrauliczne, usługi stoczniowe, wiercenie studni, wynajem buldożerów, wynajem koparek, wynajem maszyn budowlanych w postaci żurawi, wynajem sprzętu budowlanego, wynajem sprzętu do oczyszczania dróg, wypożyczanie maszyn do czyszczenia, zabezpieczanie budynków przed wilgocią, zabezpieczanie przed korozją, **39** autobusowe usługi transportowe, chroniony transport przedmiotów wartościowych, dostarczanie przesyłek, dostarczanie towarów, dostarczanie towarów zamówionych korespondencyjnie, dystrybucja energii, dystrybucja wody, fracht, holowanie, informacja o magazynowaniu, informacja o składowaniu, informacja o transporcie, informacja o ruchu drogowym,

magazynowanie, magazynowanie elektronicznych nośników danych lub dokumentów, maklerstwo okrętowe, maklerstwo transportowe, pakowanie produktów, pakowanie towarów, pilotowanie, pomoc w postaci holowania w przypadku awarii pojazdów, pośrednictwo frachtowe, pośrednictwo w transporcie, prowadzenie parkingów, przechowywanie łodzi, przenoszenie, przewóz bagaży, przeprowadzki, przewożenie ładunków, przewóz samochodami ciężarowymi, rezerwacja transportu, rozładunek, składowanie, składowanie towarów, spedycja, transport i wyładunek odpadów, transport kolejowy, transport łodziami, statkami, transport mebli, transport morski, transport pasażerski, transport podróży, transport poprzez rurociągi, transport powietrzny, transport promowy, transport przedmioty wartościowe, transport rzeczny, transport samochodowy, transport sanitarny, transport, wyładunek i składowanie odpadów, uruchamianie śluz, usługi kierowcy, usługi kurierskie w postaci dostarczania listów lub towarów, usługi nawigacji w transporcie, wynajmowanie garaży, wynajmowanie magazynów, wynajmowanie miejsc parkingowych, wypożyczanie bagażników dachowych, wypożyczanie ciężarówek, wypożyczanie ciężkich skafandrów, wypożyczanie dzwonów nurkowych, wypożyczanie kontenerów magazynowych, wypożyczanie pojazdów, wypożyczanie samochodów, załadunek statków, zaopatrzenie poprzez dostarczanie towarów.

(111) **246412** (220) 2009 10 09 (210) 361510  
 (151) 2012 04 03 (441) 2010 01 18  
 (732) HORTEX HOLDING SPÓŁKA AKCYJNA, Warszawa, PL.  
 (540)



Kolor znaku: biały, żółty, jasnożółty, ciemnożółty, zielony, jasnozielony, ciemnozielony, złoty, niebieski, jasnoniebieski, ciemnoniebieski, granatowy, czerwony, bordowy, brązowy  
 (531) 1.3.2, 5.7.13, 25.1.15, 26.1.1, 27.5.1, 29.1.15

(510), (511) **32** napoje bezalkoholowe, soki, napoje i nektary owocowe, warzywne i owocowo-warzywne, zagęszczone soki owocowe i warzywne, soki przecierowe owocowe i warzywne, owocowo-warzywne, soki i napoje o obniżonej wartości energetycznej, owocowe, warzywne i owocowo-warzywne soki i napoje wzbogacone witaminami i/lub wapniem, sorbety, napoje izotoniczne, napoje energetyczne, napoje serwatkowe, syropy i preparaty do sporządzania napojów, esencje do napojów, ekstrakty do napojów.

(111) **246413** (220) 2011 01 20 (210) 380258  
 (151) 2012 05 17 (441) 2011 04 26  
 (732) GRUPA KAPITAŁOWA BOMI CENTRALA SPÓŁKA  
 Z OGRANICZONĄ ODPOWIEDZIALNOŚCIĄ, Gdynia, PL.  
 (540)



Kolor znaku: biały, żółty, zielony, czerwony  
 (531) 1.15.23, 25.1.15, 27.5.1, 29.1.14

(510), (511) **29** orzechy zawarte w tej klasie, chipsy i chrupki z ziemniaków; chrupki owocowe, **30** chipsy z produktów zbożowych.

(111) **246414** (220) 2011 02 22 (210) 381717  
(151) 2012 06 06 (441) 2011 06 06  
(732) ORION CORPORATION, Espoo, FI.  
(540) PROBICO  
(510), (511) **05** preparaty farmaceutyczne przeznaczone dla ludzi.

(111) **246415** (220) 2009 10 23 (210) 362027  
(151) 2011 11 14 (441) 2010 02 01  
(732) INDOS-WARSZAWA Spółka z ograniczoną odpowiedzialnością, Warszawa, PL.  
(540)



Kolor znaku: czerwony, biały, czarny

(531) 24.17.25, 26.1.1, 26.11.1, 27.5.1, 29.1.13  
(510), (511) **35** zarządzanie zbiorami informatycznymi, sprzedaż dla osób trzecich w zakresie usług finansowych, usług factoringowych, usług windykacyjnych, usług prawnych, usług reklamowych, agencje importowo-eksportowe, agencje informacji handlowej, badania opinii publicznej, agencje reklamowe, promocja sprzedaży, informacja o działalności gospodarczej, uaktualnianie materiałów reklamowych, pozyskiwanie i systematyzacja danych do komputerowych baz danych, systematyzacja i udostępnianie komputerowych baz danych, usługi reklamowe dla osób trzecich, agencja informacji handlowej, edycja tekstów, komputerowe zarządzanie plikami, informacja handlowa, transkrypcja informacji, usługi zamieszczania kolumn reklamowych w prasie, kompilacja informacji w komputerowych bazach danych, uaktualnianie materiałów reklamowych, projektowanie, testowanie, wdrażanie narzędzi marketingowych, pomoc w zarządzaniu przedsiębiorstwami handlowymi lub przemysłowymi; doradztwo w zakresie zarządzania personalnego, **36** factoring, factoring z regresem, factoring bez regresu, pożyczki (finansowanie), pożyczki pod zastaw, operacje na wierzytelnościach, zakup wierzytelności, ściąganie należności, monitoring należności, windykacja, ubezpieczenia wierzytelności, agencje ściągania wierzytelności, doradztwo w sprawach finansowych, **45** usługi prawne, usługi w zakresie zapewnienia bezpieczeństwa i ochrony osób i mienia.

(111) **246416** (220) 2009 10 27 (210) 362168  
(151) 2012 03 13 (441) 2010 02 01  
(732) ATLAS Spółka z ograniczoną odpowiedzialnością, Łódź, PL.  
(540)

**Y GAMMA**

(531) 27.5.1, 28.7.0  
(510), (511) **01** środki chemiczne przeznaczone dla przemysłu, prac badawczych, fotografii jak również rolnictwa, ogrodnictwa i leśnictwa; żywice syntetyczne w stanie surowym, tworzywa sztuczne w stanie surowym; nawozy do użyźniania gleby; mieszanki do gąsienic; preparaty do hartowania i lutowania metali; produkty chemiczne do konserwowania żywności; substancje garbujące; kleje (spoiwa) przeznaczone dla przemysłu, piasek odlewniczy, kaolin, tworzywa sztuczne w stanie surowym, środki do konserwacji cementu za wyjątkiem farb i olejów, dodatki chemiczne modyfikujące właściwości cementu-szczelność, mrozoodporność, spoiwa do betonu, dodatki modyfikujące właściwości betonu, dodatki modyfikujące właściwości materiałów ściennych, **02** farby, pokosty, lakiery; środki zapobiegające korozji i zabezpieczające drewno; barwniki; zaprawy farbierskie; żywice naturalne; folie metalowe i formy proszkowe dla malarzy, dekoratorów, drukarzy i artystów, zaprawy i kity cementowe stosowane do uzupełniania ubytków w wyrobach z kamienia sztucznego i naturalnego, **17** kauczuk, gutaperka, guma, azbest, mika i wyroby z tych materiałów nie ujęte w innych klasach; folie z tworzyw sztucznych inne niż do pakowania, włókna z tworzyw sztucznych nie dla włókiennictwa, tworzywa sztuczne półprzetworzone, druty i pręty

z tworzyw sztucznych, wełny izolujące ujęte w tej klasie, dielektryki przeznaczone do izolacji, izolatory, wyroby izolacyjne ujęte w tej klasie, farby izolacyjne, **19** materiały budowlane niemetalowe za wyjątkiem ceramicznych okładzin ściennych i podłogowych; rury sztywne niemetalowe stosowane w budownictwie; asfalt, smoła i bitumy; budynki przenośne niemetalowe; pomniki niemetalowe; żwir, piasek z wyjątkiem formierskiego ujęte w tej klasie, glina-w tym glina ogniotrwała, szkło budowlane, w tym szkło izolacyjne, zaprawy budowlane, elementy budowlane i półfabrykaty zawierające gips, gips, zaprawy gipsowe, zaprawy cementowe i zawierające cement, prefabrykowane elementy budowlane zawierające cement i wapno, niemetalowe materiały budowlane do systemów dociepleń, wapno, artykuły ceramiczne-w tym dachówki ceramiczne, kształtowniki budowlane ceramiczne, rury ceramiczne, cegła, ceramiczne wkłady kominowe, tynki gipsowe, tynki gipsowe mechaniczne, mieszaniny do ręcznego i mechanicznego wykonywania gładzi gipsowych.

(111) **246417** (220) 2009 11 10 (210) 362719  
(151) 2011 07 11 (441) 2010 02 15  
(732) KINETIC Spółka z ograniczoną odpowiedzialnością, Warszawa, PL.  
(540) GATEWAY  
(510), (511) **18** torby, plecaki.

(111) **246418** (220) 2009 11 16 (210) 362916  
(151) 2012 04 20 (441) 2010 03 01  
(732) PRZEDSIĘBIORSTWO PRODUKCYJNO-HANDLOWO-USŁUGOWE „BAMAR-ROL” SPÓŁKA JAWNA R.WIECZOREK, Opole, PL.  
(540) BAMAR-ROL  
(510), (511) **06** aluminium, folia aluminiowa, bramy metalowe, daszki metalowe, druty metalowe, ekrany i siatki przeciw owadom, haki metalowe, liny metalowe, łańcuchy metalowe, napinacze drutu metalowe, ościeżnice metalowe, podkładki regulacyjne, pojemniki i kasety metalowe, rury i rurki metalowe, rolety zewnętrzne metalowe, rolki i bloki metalowe, taśmy stalowe, szyny, żaluzje metalowe, złączki metalowe do łańcuchów, rur i taśm, **17** wyroby z tworzyw sztucznych, ebonit, gięte przewody niemetalowe, taśmy przyklepne i samoprzylepne do użytku domowego, folie z tworzyw sztucznych nie do pakowania, włókna z tworzyw sztucznych nie dla włókiennictwa, tworzywa sztuczne półprzetworzone, części do rolet z tworzyw sztucznych, **22** bawełna surowa, jedwab surowy, płótno lniane surowe, markizy z materiałów tekstylnych i tworzyw sztucznych, sznury, sznurki i szpagaty, taśmy do żaluzji, materiały tekstylne surowe, surowe włókna tekstylne, żaluzje tekstylne, rolety tekstylne, żyłki do wiązań niemetalowe, wiązadła niemetalowe, materiały tekstylne na rolety.

(111) **246419** (220) 2009 11 17 (210) 363001  
(151) 2012 04 03 (441) 2010 03 01  
(732) „CHATA POLSKA” Spółka Akcyjna, Poznań, PL.  
(540)



Kolor znaku: zielony, czerwony, pomarańczowy, jasnożółty, biały, czarny

(531) 2.3.4, 8.1.1, 26.1.14, 29.1.15  
(510), (511) **02** farby, pokosty, lakiery, bejce, środki zapobiegające korozji i zabezpieczające drewno, pigmenty, rozcieńczalniki, **03** środki wybielające, środki do prania, środki do czyszczenia, polerowania, mydła, środki perfumeryjne, olejki i esencje eteryczne, kosmetyki, płyny do pielęgnacji włosów, preparaty i środki zapachowe, środki antystatyczne do celów domowych, depilatory i preparaty do depilacji, preparaty do golenia, kadzidła, preparaty kosmetyczne do odchudzania, kosmetyki dla zwierząt, wody kolońskie toaletowe, perfu-

my, sztuczne paznokcie, sztuczne rzęsy i kleje do ich mocowania, talk kosmetyczny, wata do celów kosmetycznych, **09** urządzenia i przyrządy geodezyjne, elektryczne, fotograficzne, kinematograficzne, optyczne, wagowe, pomiarowe, sygnalizacyjne, kontrolne, do ratowania życia, do celów dydaktycznych, urządzenia do nagrywania, transmisji, reprodukcji oraz odtwarzania dźwięku lub obrazu, magnetyczne nośniki danych, płyty CD i DVD, komputery i osprzęt komputerowy, programy komputerowe, publikacje elektroniczne; kasy sklepowe, maszyny liczące, oprawki do okularów, urządzenia elektryczne do zwabiania i zabijania owadów, **11** urządzenia do oświetlania, ogrzewania, wytwarzania pary, gotowania, chłodzenia, suszenia, wentylacji, klimatyzacji, zasilania wodą i do celów sanitarnych, zapalniczki do gazu, filtry do wody, różna, **13** ognie sztuczne, ognie bengalskie, **16** papier, karton, albumy, fotografie, broszury, bilety, papierowa bielizna stołowa, afisze, akwarele, artykuły biurowe z wyjątkiem mebli, bloki rysunkowe, galanteria papierowa, papier pakowy, figurki z miazgi papierowej i papierniczej, kalkomania, kalendarze, gazety, broszury, foldery, książki, folie sztuczne do pakowania, filtry papierowe, kleje do materiałów piśmiennych i do użytku domowego, reprodukcje, ręczniki papierowe, rolety z papieru, chusteczki i serwetki papierowe, tablice szkolne, torby do pakowania z papieru lub z tworzyw sztucznych, torby na śmieci, znaczki pocztowe, kartki okolicznościowe, przybory kuchenne i gospodarstwa domowego oraz pojemniki ze szkła, drewna, tworzywa sztucznego, nie z metali szlachetnych, ceramiki, tworzywa sztucznego, grzebień, gąbki, ircha do czyszczenia, kosze piknikowe z wyposażeniem, pędzle do golenia, polewaczki, pułapki na myszy i szczury, rękawice do prac domowych, ruszty kuchenne, suszarki do bielizny, szczotki, ściereczki do mycia podłóg, ściereczki do czyszczenia, ściereczki do wycierania kurzu, wanienki przenośne dla niemowląt, wiadra, termoizolowane pojemniki, **24** bielizna domowa, bielizna pościelowa i stołowa, obrusy, chusteczki do nosa tekstylne, kapy, narzuty, pledy, poszewki, ręczniki tekstylne, ściereczki do osuszania szkła, szmatki, zasłony z materiałów włókienniczych lub tworzyw sztucznych, serwety i serwetki tekstylne, **28** gry i zabawki, artykuły sportowe i gimnastyczne, baseny kąpielowe jako zabawki, ozdoby choinkowe, choinki z materiałów syntetycznych, deskorolki, przyrządy gimnastyczne, przybory wędkarskie, rowery treningowe (stacjonarne), **29** mięso, ryby, drób, dziczyzna, ekstrakty mięsne, warzywa i owoce konserwowane, suszone i gotowane, galaretki jadalne, dżemy, kompoty, jaja, mleko, produkty mleczne, oleje i tłuszcze jadalne, orzechy, ziola ogrodowe konserwowane, zupy, żelatyna do celów spożywczych, mieszanek jarzyn i owoców marynowanych lub konserwowanych, **30** kawa, herbata, kakao, cukier, ryż, tapioka, sago, kawa nienaturalna, mąka i produkty zbożowe, chleb, wyroby ciastkarskie i piekarskie, galaretki owocowe, słodczy, czekolada, wyroby czekoladowe, lody, miód, ciastka, przyprawy, drożdże, sosy, keczupy, majonezy, migdały preparowane, musztardy, ocet, pizze, słodziki naturalne, melasa, sól, sorbety, sushi, szafran, wanilia, wermiszel, zagęszczacze do lodów jadalnych, orzechy preparowane, produkty rolne i leśne, ryby, homary i ostrygi żywe, świeże owoce i warzywa, nasiona, rośliny, kwiaty, karma dla zwierząt, sadzonki, sezam, wieńce z kwiatów naturalnych, ziarna kakaowe, ziemniaki, **32** napoje bezalkoholowe, wody mineralne i gazowane, napoje owocowe i soki owocowe, syropy, piwo, soki warzywne, **33** napoje alkoholowe, **34** papierosy, cygara, tytoń, przybory dla palaczy, zapalniczki, **35** zgrupowanie na rzecz osób trzecich różnych towarów pozwalające nabywcy wygodnie oglądać i kupować takie towary jak; farby, pokosty, lakiery, bejce, środki zapobiegające korozji i zabezpieczające drewno, pigmenty, rozcieńczalniki, środki wybielające, środki do prania, środki do czyszczenia, polerowania, mydła, środki perfumeryjne, olejki i esencje eteryczne, kosmetyki, płyny do pielęgnacji włosów, preparaty i środki zapachowe, środki antystatyczne do celów domowych, depilatory i preparaty do depilacji, preparaty do golenia, kadzidła, preparaty kosmetyczne do odchudzania, kosmetyki dla zwierząt, wody kolońskie, toaletowe, perfumy, sztuczne paznokcie, sztuczne rzęsy i kleje do ich mocowania, talk kosmetyczny, wata do celów kosmetycznych, urządzenia i przyrządy geodezyjne, elektryczne, fotograficzne, kinematograficzne, optyczne, wagowe, pomiarowe, sygnalizacyjne, kontrolne, do ratowania życia, do celów dydaktycznych, urządzenia do nagrywania, transmisji, reprodukcji oraz odtwarzania dźwięku lub obrazu, magnetyczne nośniki danych, płyty CD i DVD, komputery i osprzęt komputerowy, programy komputerowe, publikacje elektroniczne; kasy sklepowe, maszyny liczące, oprawki do okularów, urządzenia elektryczne do zwabiania i zabijania owadów, urządzenia do

oświetlania, ogrzewania, wytwarzania pary, gotowania, chłodzenia, suszenia, wentylacji, klimatyzacji, zasilania wodą i do celów sanitarnych, zapalniczki do gazu, filtry do wody, różna, ognie sztuczne, ognie bengalskie, papier, karton, albumy, fotografie, broszury, bilety, papierowa bielizna stołowa, afisze, akwarele, artykuły biurowe z wyjątkiem mebli, bloki rysunkowe, galanteria papierowa, papier pakowy, figurki z miazgi papierowej i papierniczej, kalkomania, kalendarze, gazety, broszury, foldery, książki, folie sztuczne do pakowania, filtry papierowe, kleje do materiałów piśmiennych i do użytku domowego, reprodukcje, ręczniki papierowe, rolety z papieru, chusteczki i serwetki papierowe, tablice szkolne, torby do pakowania z papieru lub z tworzyw sztucznych, torby na śmieci, znaczki pocztowe, kartki okolicznościowe, przybory kuchenne i gospodarstwa domowego oraz pojemniki ze szkła, drewna, tworzywa sztucznego, nie z metali szlachetnych, ceramiki, tworzywa sztucznego, grzebień, gąbki, ircha do czyszczenia, kosze piknikowe z wyposażeniem, pędzle do golenia, polewaczki, pułapki na myszy i szczury, rękawice do prac domowych, ruszty kuchenne, suszarki do bielizny, szczotki, ściereczki do mycia podłóg, ściereczki do czyszczenia, ściereczki do wycierania kurzu, wanienki przenośne dla niemowląt, wiadra, termoizolowane pojemniki, bielizna domowa, bielizna pościelowa i stołowa, obrusy, chusteczki do nosa tekstylne, kapy, narzuty, pledy, poszewki, ręczniki tekstylne, ściereczki do osuszania szkła, szmatki, zasłony z materiałów włókienniczych lub tworzyw sztucznych, serwety i serwetki tekstylne, gry i zabawki, artykuły sportowe i gimnastyczne, baseny kąpielowe jako zabawki, ozdoby choinkowe, choinki z materiałów syntetycznych, deskorolki, przyrządy gimnastyczne, przybory wędkarskie, rowery treningowe (stacjonarne), mięso, ryby, drób, dziczyzna, ekstrakty mięsne, warzywa i owoce konserwowane, suszone i gotowane, galaretki, dżemy, kompoty, jaja, mleko, produkty mleczne, oleje i tłuszcze jadalne, orzechy, ziola ogrodowe konserwowane, zupy, żelatyna do celów spożywczych, mieszanek jarzyn i owoców marynowanych lub konserwowanych, kawa, herbata, kakao, cukier, ryż, tapioka, sago, kawa nienaturalna, mąka i produkty zbożowe, chleb, wyroby ciastkarskie i piekarskie, słodczy, czekolada, wyroby czekoladowe, lody, miód, ciastka, przyprawy, drożdże, sosy, keczupy, majonezy, migdały preparowane, musztardy, ocet, pizze, słodziki naturalne, melasa, sól, sorbety, sushi, szafran, wanilia, wermiszel, zagęszczacze do lodów jadalnych, orzechy preparowane, produkty rolne i leśne, ryby, homary i ostrygi żywe, świeże owoce i warzywa, nasiona, rośliny, kwiaty, karma dla zwierząt, sadzonki, sezam, wieńce z kwiatów naturalnych, ziarna kakaowe, ziemniaki, napoje bezalkoholowe, wody mineralne i gazowane, napoje owocowe i soki owocowe, syropy, piwo, soki warzywne, napoje alkoholowe, papierosy, cygara, tytoń, przybory dla palaczy, zapalniczki w szczególności w sklepie, hurtowni, z katalogu różnych artykułów, na stronie internetowej, za pośrednictwem systemu telezakupów, wykorzystując zamówienie korespondencyjne, używając środków telekomunikacji; zarządzanie w działalności handlowej, audyty podatkowe, administrowanie działalnością handlową, doradztwo w zakresie działalności gospodarczej, usługi w zakresie reklamy, dystrybucja materiałów reklamowych i promocyjnych, a w szczególności gazetek i ulotek reklamowych, rozpowszechnianie próbek towarów, reklama radiowa, reklama telewizyjna, reklama za pośrednictwem środków elektronicznych, wynajmowanie powierzchni na cele reklamowe, wynajmowanie miejsc na umieszczenie ogłoszeń lub reklam, publikowanie tekstów reklamowych, rozpowszechnianie ogłoszeń reklamowych, reklamy korespondencyjne, reklamy prasowe, zamieszczanie manekinów do celów reklamowych i promowania sprzedaży, pokazy towarów, promocja sprzedaży dla osób trzecich, organizacja wystaw w celach handlowych lub promocyjnych, dekoracja wystaw sklepowych, usługi w zakresie udostępniania komputerowych baz danych, konsultacje w zakresie rachunkowości, przygotowywanie dokumentacji podatkowych, **36** doradztwo w inwestycjach zagranicznych, organizacja systemów ewidencji podatkowych wspomagających zarządzanie, planowanie optymalnych systemów wynagradzania; usługi finansowe, kredytowe, ubezpieczeniowe i księgowe; usługi w zakresie: pośrednictwa w obrocie nieruchomościami, administrowania i zarządzania nieruchomościami, wykonywania analiz finansowych, wyceny nieruchomości i majątku, wynajmowania mieszkań i nieruchomości, wyceny i kupna-sprzedaży nieruchomości, zarządzanie emeryturami, usługi funduszy emerytalnych, programy emerytalne, produkty kapitałowe o zmiennym ryzyku i projekty emerytur dla przedsiębiorstw, doradztwo inwestycyjne i fundusze inwestycyjne dla instytucji charytatywnych, informacje, opinie, wyceny i prognozy doty-

częce inwestycji, środków inwestycyjnych, papierów wartościowych, rynków ogólnosiwiatowych, środków płatniczych, funkcjonowanie przedsiębiorstw, raporty i uaktualnienia raportów dotyczące funkcjonowania pakietu papierów wartościowych, prognozy dotyczące zysków przedsiębiorstw oraz współczynnika ceny do zarobków, zarządzanie emeryturami, zarządzanie finansami, zarządzanie aktywami zawierające zarządzane w odniesieniu do własności, akcji, obligacji i produktów strukturalnych, zarządzanie pieniędzmi, **39** usługi transportowe w zakresie dostarczania towarów, usługi w zakresie pakowania, składowania, spedycji i magazynowania towarów, usługi w zakresie parkowania samochodów, **41** organizowanie i obsługa sympozjów, zjazdów, seminariów, konferencji oraz szkoleń w zakresie finansów i księgowości, organizowanie festynów, zabaw, konkursów połączonych z wręczaniem nagród, organizowanie plebiscytów i spektakli w celach edukacyjnych i kulturalnych, **42** opracowywanie programów komputerowych, aktualizacja, konserwacja, powielanie i wypożyczanie oprogramowania komputerowego; projektowanie systemów komputerowych; tworzenie i utrzymywanie stron internetowych dla osób trzecich, **45** usługi w zakresie licencjonowania znaków towarowych, usługi w zakresie franszyzy na korzystanie z własności intelektualnej.

(111) **246420** (220) 2009 11 27 (210) 363399  
(151) 2012 03 20 (441) 2010 03 01  
(732) Best Metal Spółka z ograniczoną odpowiedzialnością,  
Lublin, PL.

(540) best metal  
(510), (511) **06** formy odlewnicze metalowe, formy wtryskowe, konstrukcje metalowe, materiały konstrukcyjne metalowe, bramy i ogrodzenia metalowe, okucia metalowe, **07** giętaki, manipulatory przemysłowe-maszyny, matryce, tłoczniaki, narzędzia i przyrządy do maszyn i obrabiarek o napędzie elektrycznym, pneumatycznym i hydraulicznym zawarte w tej klasie, obrabiarki, uchwyty obróbkowe, wykrojniki, **08** przyrządy spawalnicze zawarte w tej klasie, narzędzia o napędzie ręcznym, **37** budownictwo przemysłowe, budowa i konserwacja rurociągów, budowa małej architektury, instalacja, konserwacja i naprawy maszyn i narzędzi, nadzór budowlany, montaż konstrukcji stalowych, regeneracja maszyn zużytych lub częściowo uszkodzonych, **40** obróbka metali, obróbka cieplno-chemiczna, odlewanie metali, cięcie, galwanizacja, spawanie i lutowanie, trasowanie, **42** badania techniczne, doradztwo budowlane, pomiary części maszyn, testowanie materiałów, opracowywanie projektów technicznych, usługi małej architektury.

(111) **246421** (220) 2009 12 04 (210) 363731  
(151) 2012 03 20 (441) 2010 03 15  
(732) BNP PARIBAS BANK POLSKA SPÓŁKA AKCYJNA,  
Warszawa, PL.

(540) Biznes Profit Class  
(510), (511) **36** usługi związane z ubezpieczeniem, usługi brokerskie, usługi świadczone ubezpieczonym i ubezpieczającym w zakresie dochodzenia roszczeń i ich wysokości, usługi assistance, usługi autotasco (AC), usługi od odpowiedzialności cywilnej (OC); usługi w zakresie ubezpieczeń komunikacyjnych, ubezpieczeń na życie, ubezpieczeń osobowych innych niż ubezpieczenia na życie, ubezpieczeń majątkowych, informacja o ubezpieczeniach, usługi związane z zawieraniem umów ubezpieczeniowych, pośredniczenie w sprzedaży ubezpieczeń, doradztwo w sprawach dotyczących ubezpieczeń, usługi funduszy inwestycyjnych, usługi funduszy emerytalno-rentowych, zarządzanie funduszami; usługi finansowe, analizy finansowe, powiernictwo finansowe, usługi pośrednictwa finansowego, doradztwo w sprawach finansowych, finansowanie pożyczek, spłaty ratalne, sponsorowanie finansowe, transakcje finansowe, operacje walutowe, zarządzanie finansami; usługi bankowe, w tym również z bezpośrednim dostępem przez Internet, operacje bankowe, doradztwo bankowe, informacja bankowe, usługi pośrednictwa walutowego, prowadzenie rachunków i kont bankowych, depozyty, a w tym: lokaty terminowe, papiery wartościowe, depozyty przedmiotów wartościowych, depozyty sejfowe; usługi związane z udzielaniem różnorodnych kredytów, emisja kart kredytowych i kart płatniczych, usługi związane z obsługą kart kredytowych i debetowych, udziela-

nie kredytów samochodowych, organizowanie sprzedaży kredytów bieżących, odnawialnych, inwestycyjnych, lombardowych, kasowych, czekowych; usługi likwidacji szkód komunikacyjnych w zakresie dochodzenia roszczeń odszkodowawczych przez ubezpieczonego; usługi inwestycji kapitałowych, usługi związane z tworzeniem kapitału, nakładów kapitałowych, lokat kapitału; usługi w zakresie majątku nieruchomego i nieruchomości: kupno, sprzedaż, dzierżawa, zarządzanie, administrowanie, wycena, wynajem, finansowanie, pośrednictwo, sporządzanie umów najmu; usługi powiernicze; usługi świadczeń emerytalnych; usługi maklerskie na rynkach papierów wartościowych oraz zarządzanie funduszami; leasing samochodów oraz innych środków trwałych takich jak sprzęt medyczny, maszyny i urządzenia przemysłowe, linie technologiczne, nieruchomości.

(111) **246422** (220) 2009 12 04 (210) 363732  
(151) 2012 03 20 (441) 2010 03 15  
(732) BNP PARIBAS BANK POLSKA SPÓŁKA AKCYJNA,  
Warszawa, PL.

(540) Biznes Profit Premium  
(510), (511) **36** usługi związane z ubezpieczeniem, usługi brokerskie, usługi świadczone ubezpieczonym i ubezpieczającym w zakresie dochodzenia roszczeń i ich wysokości, usługi assistance, usługi autotasco (AC), usługi od odpowiedzialności cywilnej (OC); usługi w zakresie ubezpieczeń komunikacyjnych, ubezpieczeń na życie, ubezpieczeń osobowych innych niż ubezpieczenia na życie, ubezpieczeń majątkowych, informacja o ubezpieczeniach, usługi związane z zawieraniem umów ubezpieczeniowych, pośredniczenie w sprzedaży ubezpieczeń, doradztwo w sprawach dotyczących ubezpieczeń, usługi funduszy inwestycyjnych, usługi funduszy emerytalno-rentowych, zarządzanie funduszami; usługi finansowe, analizy finansowe, powiernictwo finansowe, usługi pośrednictwa finansowego, doradztwo w sprawach finansowych, finansowanie pożyczek, spłaty ratalne, sponsorowanie finansowe, transakcje finansowe, operacje walutowe, zarządzanie finansami; usługi bankowe, w tym również z bezpośrednim dostępem przez Internet, operacje bankowe, doradztwo bankowe, informacja bankowe, usługi pośrednictwa walutowego, prowadzenie rachunków i kont bankowych, depozyty, a w tym: lokaty terminowe, papiery wartościowe, depozyty przedmiotów wartościowych, depozyty sejfowe; usługi związane z udzielaniem różnorodnych kredytów, emisja kart kredytowych i kart płatniczych, usługi związane z obsługą kart kredytowych i debetowych, udzielenie kredytów samochodowych, organizowanie sprzedaży kredytów bieżących, odnawialnych, inwestycyjnych, lombardowych, kasowych, czekowych; usługi likwidacji szkód komunikacyjnych w zakresie dochodzenia roszczeń odszkodowawczych przez ubezpieczonego; usługi inwestycji kapitałowych, usługi związane z tworzeniem kapitału, nakładów kapitałowych, lokat kapitału; usługi w zakresie majątku nieruchomego i nieruchomości: kupno, sprzedaż, dzierżawa, zarządzanie, administrowanie, wycena, wynajem, finansowanie, pośrednictwo, sporządzanie umów najmu; usługi powiernicze; usługi świadczeń emerytalnych; usługi maklerskie na rynkach papierów wartościowych oraz zarządzanie funduszami; leasing samochodów oraz innych środków trwałych takich jak sprzęt medyczny, maszyny i urządzenia przemysłowe, linie technologiczne, nieruchomości.

(111) **246423** (220) 2009 12 04 (210) 363733  
(151) 2012 03 20 (441) 2010 03 15  
(732) BNP PARIBAS BANK POLSKA SPÓŁKA AKCYJNA,  
Warszawa, PL.

(540) Biznes Profit Moja Firma  
(510), (511) **36** usługi związane z ubezpieczeniem, usługi brokerskie, usługi świadczone ubezpieczonym i ubezpieczającym w zakresie dochodzenia roszczeń i ich wysokości, usługi assistance, usługi autotasco (AC), usługi od odpowiedzialności cywilnej (OC); usługi w zakresie ubezpieczeń komunikacyjnych, ubezpieczeń na życie, ubezpieczeń osobowych innych niż ubezpieczenia na życie, ubezpieczeń majątkowych, informacja o ubezpieczeniach, usługi związane z zawieraniem umów ubezpieczeniowych, pośredniczenie w sprzedaży ubezpieczeń, doradztwo w sprawach dotyczących ubezpieczeń, usługi funduszy inwestycyjnych, usługi funduszy emerytalno-rentowych, zarządzanie funduszami; usługi finansowe, analizy finansowe, powiernictwo finansowe, usługi pośrednictwa finansowego, doradztwo w sprawach finansowych, finansowanie pożyczek, spłaty ratalne,



sponsorowanie finansowe, transakcje finansowe, operacje walutowe, zarządzanie finansami; usługi bankowe, w tym również z bezpośrednim dostępem przez Internet, operacje bankowe, doradztwo bankowe, informacje bankowe, usługi pośrednictwa walutowego, prowadzenie rachunków i kont bankowych, depozyty, a w tym: lokaty terminowe, papiery wartościowe, depozyty przedmiotów wartościowych, depozyty sejfowe; usługi związane z udzielaniem różnorodnych kredytów, emisja kart kredytowych i kart płatniczych, usługi związane z obsługą kart kredytowych i debetowych, udzielanie kredytów samochodowych, organizowanie sprzedaży kredytów bieżących, odnawialnych, inwestycyjnych, lombardowych, kasowych, czekowych; usługi likwidacji szkód komunikacyjnych w zakresie dochodzenia roszczeń odszkodowawczych przez ubezpieczonego; usługi inwestycji kapitałowych, usługi związane z tworzeniem kapitału, nakładów kapitałowych, lokat kapitału; usługi w zakresie majątku nieruchomego i nieruchomości: kupno, sprzedaż, dzierżawa, zarządzanie, administrowanie, wycena, wynajem, finansowanie, pośrednictwo, sporządzanie umów najmu; usługi powiernicze; usługi świadczeń emerytalnych; usługi maklerskie na rynkach papierów wartościowych oraz zarządzanie funduszami; leasing samochodów oraz innych środków trwałych takich jak sprzęt medyczny, maszyny i urządzenia przemysłowe, linie technologiczne, nieruchomości.

(111) **246424** (220) 2009 12 04 (210) 363734  
 (151) 2012 03 20 (441) 2010 03 15  
 (732) BNP PARIBAS BANK POLSKA SPÓŁKA AKCYJNA,  
 Warszawa, PL.

(540) Biznes Profit Organizacja  
 (510), (511) **36** usługi związane z ubezpieczeniem, usługi brokerskie, usługi świadczone ubezpieczonym i ubezpieczającym w zakresie dochodzenia roszczeń i ich wysokości, usługi assistance, usługi autocasco (AC), usługi od odpowiedzialności cywilnej (OC); usługi w zakresie ubezpieczeń komunikacyjnych, ubezpieczeń na życie, ubezpieczeń osobowych innych niż ubezpieczenia na życie, ubezpieczeń majątkowych, informacja o ubezpieczeniach, usługi związane z zawieraniem umów ubezpieczeniowych, pośredniczenie w sprzedaży ubezpieczeń, doradztwo w sprawach dotyczących ubezpieczeń, usługi funduszy inwestycyjnych, usługi funduszy emerytalno-rentowych, zarządzanie funduszami; usługi finansowe, analizy finansowe, powiernictwo finansowe, usługi pośrednictwa finansowego, doradztwo w sprawach finansowych, finansowanie pożyczek, spłaty ratalne, sponsorowanie finansowe, transakcje finansowe, operacje walutowe, zarządzanie finansami; usługi bankowe, w tym również z bezpośrednim dostępem przez Internet, operacje bankowe, doradztwo bankowe, informacje bankowe, usługi pośrednictwa walutowego, prowadzenie rachunków i kont bankowych, depozyty, a w tym: lokaty terminowe, papiery wartościowe, depozyty przedmiotów wartościowych, depozyty sejfowe; usługi związane z udzielaniem różnorodnych kredytów, emisja kart kredytowych i kart płatniczych, usługi związane z obsługą kart kredytowych i debetowych, udzielanie kredytów samochodowych, organizowanie sprzedaży kredytów bieżących, odnawialnych, inwestycyjnych, lombardowych, kasowych, czekowych; usługi likwidacji szkód komunikacyjnych w zakresie dochodzenia roszczeń odszkodowawczych przez ubezpieczonego; usługi inwestycji kapitałowych, usługi związane z tworzeniem kapitału, nakładów kapitałowych, lokat kapitału; usługi w zakresie majątku nieruchomego i nieruchomości: kupno, sprzedaż, dzierżawa, zarządzanie, administrowanie, wycena, wynajem, finansowanie, pośrednictwo, sporządzanie umów najmu; usługi powiernicze; usługi świadczeń emerytalnych; usługi maklerskie na rynkach papierów wartościowych oraz zarządzanie funduszami; leasing samochodów oraz innych środków trwałych takich jak sprzęt medyczny, maszyny i urządzenia przemysłowe, linie technologiczne, nieruchomości.

(111) **246425** (220) 2009 12 21 (210) 364376  
 (151) 2012 03 20 (441) 2010 03 29  
 (732) AB Project Adam Bieńkowski, Poznań, PL.

(540) AB Project  
 (510), (511) **09** CPU-procesory, CDs, CD-ROM, CD-I, DVD, dane na nośnikach optycznych i magnetycznych, dyski: kompaktowe, magnetyczne i optyczne, dyski optyczne kompaktowe, dyskietki, filmy, instrukcje obsługi i podręczniki dla użytkowników systemów użytkownikom automatyki przemysłowej, zapisane w formie cyfrowej do

komputerów i oprogramowania komputerowego w szczególności na dyskietkach lub CD-ROM-ach, DVD i innych nośnikach danych, karty magnetyczne i inteligentne, komputerowe programy, karty magnetyczne kodowane, nośniki: danych magnetycznych, magnetyczne informacje, optyczne informacje i płyt ciemniowych, notesy elektroniczne, oprogramowanie komputerowe do wprowadzania i wywoływania informacji z Internetu i światowej sieci www, programy komputerowe rozprowadzane on-line poprzez Internet i sieć, taśmy do rejestracji dźwięku, taśmy magnetyczne, zintegrowane karty z obwodami, **16** afisze, albumy, plakaty, akwaforty, akwarele, artykuły biurowe z wyjątkiem mebli, bilety, błony z tworzyw sztucznych do paletyzacji, broszury, arkusze z celulozy regenerowanej do pakowania, chorągiewki papierowe, czasopisma, druki, odbitki graficzne, emblematy, etykiety nie z materiału tekstylnego formularze, fotografie, gazety, kalendarze, karty pocztowe, katalogi, koperty, książki, mapy, materiały drukowane, materiały piśmienne, naklejki adresowe, nalepki, notatniki, obwoluty papierowe na dokumenty, okładki na czeki i paszporty, opaski papierowe na cygara, oprawy, folia z tworzywa sztucznego i z pęcherzykami powietrza do pakowania lub zabezpieczania w transporcie, papier i tworzywa sztuczne do pakowania, torby do pakowania z papieru lub z tworzyw sztucznych, błony z tworzyw sztucznych do paletyzacji samoprzylepne, plansze, plany, taśmy i karty papierowe do zapisu programu komputerowego, przezrocza, publikacje, rejestry, reprodukcje graficzne, rozkłady, repertuary godzinowe, rury tekturowe, rysunki, segregatory, szyldy z papieru lub z kartonu, tablice ogłoszeniowe na afisze z kartonu lub papieru, taśmy papierowe, wyroby z kartonu, zeszyty, materiały z tworzyw sztucznych do pakowania (nie ujęte w innych klasach), **36** usługi-administrowanie nieruchomościami, agencje: mieszkaniowe, nieruchomości i kredytowe, agencje pośrednictwa w handlu nieruchomościami i ściągania wierzytelności, analizy finansowe, ściąganie czynszów, doradztwo w sprawach finansowych i ubezpieczeniowych zwłaszcza nieruchomości, dzierżawa gospodarstw rolnych i majątku nieruchomego, ekspertyzy dla celów fiskalnych, finansowe: doradztwo, informacje, finansowa wycena, tworzenie funduszy, informacja o ubezpieczeniach, inwestycje kapitałowe, nakłady kapitałowe, kaucje, kredytowanie, pośrednictwo i wycena majątku nieruchomego, wynajmowanie mieszkań, ubezpieczenia, usługi powiernicze, wycena kosztów naprawy nieruchomości zwłaszcza obiektów budowlanych, kosztorysowanie, wynajmowanie pomieszczeń biurowych i mieszkań, zarządzanie majątkiem nieruchomym i nieruchomościami, **37** usługi-asfaltowania, budowa pawilonów i sklepów targowych, budownictwo mieszkaniowe, budownictwo obiektów użyteczności publicznej, budowa obiektów sportowych, wypoczynku i rekreacji, informacja i nadzór budowlany, wynajem sprzętu budowlanego, budownictwo, czyszczenie budynków, izolowanie i uszczelnianie budynków, instalowanie i naprawa urządzeń dla: chłodnictwa, instalacji sanitarnych, klimatyzacji, wentylacji czy automatyki przemysłowej, dekarstwo, oczyszczanie i układanie nawierzchni drogi, kamieniarstwo, instalowanie, konserwacja i naprawy komputerów oraz systemów automatyki przemysłowej, zabezpieczenia przed korozją, budowa i naprawa magazynów, malowanie, instalacja, murowanie, wykonywanie konstrukcji z betonu, montaż i naprawa instalacji: alarmowych, przeciwpożarowych i automatyki przemysłowej, budownictwo przemysłowe, roboty wydobywcze, rozbórka budynków, budowa i konserwacja rurociągów, montaż rusztowań, piaskowanie, lakierowanie, zabezpieczenie budynków przed wilgocią, instalowanie i naprawy alarmów przeciwwłamaniowych, wynajmowanie sprzętu budowlanego, wynajem elementów, urządzeń i aparatów automatyki przemysłowej, **38** usługi-agencje informacyjne, wypożyczanie czasu dostępu do światowej sieci, udostępnianie Internetu dla forum dyskusyjnego, łączność telegraficzna i za pomocą telefonii komórkowej, przesyłanie informacji tekstowej i obrazowej za pomocą komputera, połączeń ze światową siecią komputerową za pośrednictwem telekomunikacji, przesyłanie informacji, przydzielanie dostępu do baz danych, przydzielanie kanałów telekomunikacyjnych dla usług związanych z telezakupami, przydzielanie dostępu do światowej sieci komputerowej, telewizja kablowa, transmisja programów radiowych i telewizyjnych, transmisja satelitarna, ogłoszeń elektronicznych, poczty elektronicznej, połączenia i trasy połączeń dla telekomunikacji przekazów satelitarnych, zlecenia przywoławcze, **42** usługi-analizy systemów komputerowych oraz systemów automatyki przemysłowej, administrowanie stronami komputerowymi, analizy chemiczne, badania: chemiczne,



techniczne, w dziedzinie mechaniki budowlanej, w dziedzinie automatyki przemysłowej i ochrony środowiska naturalnego, prace badawczo-rozwojowe w zakresie stron www, doradztwo: w sprawach sprzętu komputerowego, oprogramowania komputerowego, w zakresie ochrony środowiska, w zakresie projektowania automatyki przemysłowej, elektroniczna konwersja danych lub programów, instalacje oprogramowania komputerowego, inżynieria techniczna, odzyskiwanie danych komputerowych, projektowania systemów komputerowych, konwersja danych lub dokumentów na formę elektroniczną, oprogramowania komputerowe w zakresie: instalacji, konserwacji, powielania, projektowania i ich wypożyczania, oprogramowanie sterowników przemysłowych paneli HMI, systemów Scada w zakresie instalacji, konserwacji, powielania, projektowania i ich wypożyczania, kontrola jakości w tym instalacji automatyki przemysłowej, testowanie materiałów i materiałów stosowanych w budownictwie oraz w przemyśle, opracowywanie projektów technicznych w tym z zakresu budownictwa i automatyki przemysłowej, wypożyczanie serwerów, tworzenie i utrzymywanie stron internetowych dla osób trzecich, wzornictwo przemysłowe.

(111) **246426** (220) 2009 12 29 (210) 364598  
 (151) 2012 04 23 (441) 2010 06 07  
 (732) „AGRO-TEST” Marek Galiczak, Ługi-Radły, PL.  
 (540)



(531) 1.17.11, 1.17.16, 3.6.1, 3.6.3, 26.1.1, 26.1.16, 26.1.18, 27.5.1  
 (510), (511) **31** krowy: mleczne i mięsne, **44** zabiegi pielęgnacyjne zwierząt w zakresie usług korekcji racic poprzez obcinanie rogów u krów, pielęgnacji kopyt poprzez korekcję racic i przygotowywanie krów do wystaw.

(111) **246427** (220) 2010 01 07 (210) 364807  
 (151) 2012 02 27 (441) 2010 04 12  
 (732) „PAN SZKLARZ”-KONSTRUKCJE SZKLANE Wojciech Buczkowski, Wrocław, PL.  
 (540)

**Pan Szklarz**  
 WOJCIECH BUCZKOWSKI

Kolor znaku: czerwony, szary, biały, czarny

(531) 27.5.1, 29.1.14  
 (510), (511) **37** montaż urządzeń i instalacji centralnego ogrzewania, usługi stolarskie dotyczące montażu, naprawy i regeneracji mebli i stolarki budowlanej, usługi ślusarskie dotyczące montażu i naprawy osprzętu do mebli i stolarki budowlanej, usługi szklarskie dotyczące montażu szklanej stolarki budowlanej, szyb, luster, ścian lustrzanych i szklanych; czyszczenie budynków od wewnątrz, czyszczenie budynków od zewnątrz.

(111) **246428** (220) 2010 02 09 (210) 366081  
 (151) 2011 07 06 (441) 2010 05 24  
 (732) Centrum Filmowe ATV Film Jerzy Dworczyk, Łódź, PL.  
 (540) scenaria  
 (510), (511) **16** kalendarze, **35** reklama, **41** organizacje konkursów piękności, castingi, pokazy mody, agencje modelek i fotomodelek, sesje zdjęciowe.

(111) **246429** (220) 2010 02 24 (210) 366805  
 (151) 2011 12 30 (441) 2010 06 07  
 (732) Przedsiębiorstwo Produkcyjno-Handlowe EVELINE COSMETICS Piotr Hubert Kasprzycki, Lesznowola, PL.  
 (540) FRUTTELINE

(510), (511) **03** kosmetyki do pielęgnacji skóry, ciała i włosów, kremy, balsamy, emulsje, płyny, żele i oliwki do skóry, maseczki do twarzy, maseczki do peelingu, podkłady barwiące (płyny, pasty, pudry), pudry do makijażu, pudry po kąpieli, pudry higieniczne, mydła toaletowe, mydła dezodoryzujące, środki do kąpieli i pod prysznic (sole, pianki, oliwki, żele), depilatory, dezodoranty i środki przeciw poceniu, środki do pielęgnacji włosów, środki do golenia (kremy, pianki, płyny), środki do makijażu i demakijażu, środki przeznaczone do ust, kremy do powiek, środki do pielęgnacji i malowania paznokci, środki do higieny intymnej, środki do opalania, środki samoopalające, środki do rozjaśniania skóry, środki przeciw zmarszczkom, preparaty kosmetyczne do ujędrniania skóry, preparaty antycellulitowe, preparaty dla skóry trądzikowej i alergicznej, **05** kosmetyki do zastosowań medycznych w szczególności: balsamy, maści, olejki, płyny, sole, żele, kremy, **44** usługi salonów kosmetycznych, usługi klinik kosmetycznych.

(111) **246430** (220) 2010 02 24 (210) 366806  
 (151) 2011 12 30 (441) 2010 06 07  
 (732) Przedsiębiorstwo Produkcyjno-Handlowe EVELINE COSMETICS Piotr Hubert Kasprzycki, Lesznowola, PL.  
 (540) FRUTTINEONI

(510), (511) **03** kosmetyki do pielęgnacji skóry, ciała i włosów, kremy, balsamy, emulsje, płyny, żele i oliwki do skóry, maseczki do twarzy, maseczki do peelingu, podkłady barwiące (płyny, pasty, pudry), pudry do makijażu, pudry po kąpieli, pudry higieniczne, mydła toaletowe, mydła dezodoryzujące, środki do kąpieli i pod prysznic (sole, pianki, oliwki, żele), depilatory, dezodoranty i środki przeciw poceniu, środki do pielęgnacji włosów, środki do golenia (kremy, pianki, płyny), środki do makijażu i demakijażu, środki przeznaczone do ust, kremy do powiek, środki do pielęgnacji i malowania paznokci, środki do higieny intymnej, środki do opalania, środki samoopalające, środki do rozjaśniania skóry, środki przeciw zmarszczkom, preparaty kosmetyczne do ujędrniania skóry, preparaty antycellulitowe, preparaty dla skóry trądzikowej i alergicznej, **05** kosmetyki do zastosowań medycznych w szczególności: balsamy, maści, olejki, płyny, sole, żele, kremy, **44** usługi salonów kosmetycznych, usługi klinik kosmetycznych.

(111) **246431** (220) 2010 02 24 (210) 366807  
 (151) 2011 12 30 (441) 2010 06 07  
 (732) Przedsiębiorstwo Produkcyjno-Handlowe EVELINE COSMETICS Piotr Hubert Kasprzycki, Lesznowola, PL.  
 (540) FRUTACTIVE

(510), (511) **03** kosmetyki do pielęgnacji skóry, ciała i włosów, kremy, balsamy, emulsje, płyny, żele i oliwki do skóry, maseczki do twarzy, maseczki do peelingu, podkłady barwiące (płyny, pasty, pudry), pudry do makijażu, pudry po kąpieli, pudry higieniczne, mydła toaletowe, mydła dezodoryzujące, środki do kąpieli i pod prysznic (sole, pianki, oliwki, żele), depilatory, dezodoranty i środki przeciw poceniu, środki do pielęgnacji włosów, środki do golenia (kremy, pianki, płyny), środki do makijażu i demakijażu, środki przeznaczone do ust, kremy do powiek, środki do pielęgnacji i malowania paznokci, środki do higieny intymnej, środki do opalania, środki samoopalające, środki do rozjaśniania skóry, środki przeciw zmarszczkom, preparaty kosmetyczne do ujędrniania skóry, preparaty antycellulitowe, preparaty dla skóry trądzikowej i alergicznej, **05** kosmetyki do zastosowań medycznych w szczególności: balsamy, maści, olejki, płyny, sole, żele, kremy, **44** usługi salonów kosmetycznych, usługi klinik kosmetycznych.

(111) **246432** (220) 2010 03 12 (210) 367699  
 (151) 2012 04 17 (441) 2010 06 21  
 (732) TAX CARE Spółka Akcyjna, Warszawa, PL.  
 (540) Tax Care Doradcy Finansowi

(510), (511) **16** materiały drukowane, publikacje, wydawnictwa reklamowe, katalogi, czasopisma, periodyki, magazyny, broszury, foldery, ulotki, prospekty, druki, afisze, plakaty, naklejki, materiały biurowe, książki, materiały szkoleniowe i instruktażowe (z wyjątkiem aparatów), materiały papiernicze i piśmienne, **35** specjalistyczne doradztwo i konsulting w sprawach działalności gospodarczej, organizacja i zarządzanie działalnością gospodarczą, przedsiębiorstwami oraz przedsięwzięciami gospodarczymi i handlowymi, usługi audytorskie, pośrednictwo w zawieraniu transakcji handlowych, usługi w zakresie doradztwa handlowego i gospodarczego, promocja sprzedaży, organizowanie przetargów, analizy i ekspertyzy w dziedzinie działalności gospodar-

czej, ekspertyzy opłacalności, analizy kosztów, wykonywanie prognoz ekonomicznych i analiz rynkowych, usługi w zakresie badań statystycznych i przeprowadzania wyceny działalności gospodarczej, gromadzenie i opracowywanie informacji, zarządzanie zbiorami informacyjnymi i zbiorami danych w systemach komputerowych, pozyskiwanie danych do komputerowych baz danych, usługi systematyzacji, sortowania i kompilacji danych w komputerowych bazach danych, komputerowe zarządzanie plikami, wyszukiwanie informacji dla osób trzecich w bazach i plikach komputerowych, usługi w zakresie reklamy z wykorzystaniem metod słownych, dźwiękowych, audiowizualnych i multimedialnych oraz za pośrednictwem sieci komputerowej, udostępnienie powierzchni reklamowych i czasu reklamowego, zgrupowanie na rzecz osób trzecich różnych towarów pozwalające nabywcy wygodnie oglądać te towary z katalogu za pośrednictwem usługi elektronicznej, na stronie internetowej, organizacja targów i wystaw, rozpowszechnianie materiałów reklamowych, badania rynku, reklama, zarządzanie biznesem, administrowanie biznesem, informacja o powyższych usługach, **36** ubezpieczenia, usługi finansowe, usługi w zakresie działalności monetarnej, majątek nieruchomy, usługi agencji nieruchomości, pośrednictwo w handlu nieruchomościami, pośrednictwo w sprawach kupna, sprzedaży, najmu nieruchomości, wycena nieruchomości, wynajmowanie mieszkań i pomieszczeń biurowych, zarządzanie majątkiem nieruchomości, analizy finansowe, doradztwo w sprawach finansowych, pośrednictwo przy zawieraniu umów kredytowych, zarządzanie finansami, usługi wykonywane przez agencje ubezpieczeniowe, doradztwo w sprawach ubezpieczeniowych, informacja o ubezpieczeniach, wycena ubezpieczenia, usługi dotyczące leasingu nieruchomości, usługi brokerskie w zakresie nieruchomości, usługi świadczone przez rzeczoznawców majątkowych, dzierżawa nieruchomości, porady dotyczące inwestowania w nieruchomości, doradztwo w dziedzinie nieruchomości, usługi zarządzania aktywami finansowymi, usługi zarządzania portfelem nieruchomości na zlecenie klienta, obrót nieruchomościami na zlecenie osób trzecich, prowadzenie rozliczeń z tytułu posiadania, nabycia lub zbycia nieruchomości, wykonywanie analiz na rynku nieruchomości, wykonywanie ekspertyz i prognoz finansowych, usługi udzielania i obsługi kredytu na zakup nieruchomości, zarządzanie powierzonymi środkami pieniężnymi oraz innymi aktywami, zarządzanie ryzykiem i doradztwo w dziedzinie zarządzania ryzykiem, udzielanie oraz zaciąganie kredytów i pożyczek, przeprowadzanie rozliczeń transakcji, operacje finansowe, wycena aktywów ruchomych i nieruchomości, zarządzanie majątkiem, sponsorowanie finansowe, informacja o powyższych usługach, **41** usługi w zakresie rozrywki, nauczania, kształcenia, edukacji, organizowanie i obsługa konferencji, imprez i wystaw w celach innych niż reklamowe, organizowanie loterii, organizacja i prowadzenie zjazdów, kongresów, wyjazdów i imprez integracyjnych, przyjęć, bankietów, zawodów sportowych, konkursów oraz turniejów sportowych, edukacyjnych i rozrywkowych, publikacje multimedialne, publikowanie tekstów innych niż reklamowe, informacja o powyższych usługach, **42** tworzenie i utrzymywanie serwisów internetowych i multimedialnych, administrowanie serwisami internetowymi, usługi w zakresie tworzenia prezentacji internetowych i multimedialnych, doradztwo komputerowe, informacja o powyższych usługach, prowadzenie portali internetowych, zapewnienie dostępu do usług finansowych, brokerskich, ubezpieczeniowych i informacji o ww. usługach za pośrednictwem komputera i ogólnodostępnej sieci komputerowej, pomiary geodezyjne, doradztwo budowlane, **45** doradztwo, analizy i usługi prawne, obsługa notarialna.

(111) **246433** (220) 2010 03 26 (210) 368308  
 (151) 2012 04 11 (441) 2010 07 05  
 (732) GREHEN Spółka z ograniczoną odpowiedzialnością, Dyżin, PL.  
 (540)



Kolor znaku: szary, pomarańczowy  
 (531) 5.3.11, 5.3.16, 27.5.1, 29.1.12  
 (510), (511) **03** kosmetyki, **05** środki czystości, **35** materiały reklamowe.

(111) **246434** (220) 2010 03 31 (210) 368583  
 (151) 2012 03 26 (441) 2010 07 05  
 (732) Neeraj Dutt, Warszawa, PL.  
 (540) BOLLYWOOD LOUNGE ON THE BEACH  
 (510), (511) **35** usługi reklamowe i promocyjne; organizowanie i przeprowadzanie kampanii ogłoszeniowych i promocyjnych; rozpowszechnianie materiałów reklamowych; usługi świadczone przez agencje reklamowe; publikowanie tekstów reklamowych; reklamy korespondencyjne; reklamy radiowe, telewizyjne; rozpowszechnianie ogłoszeń reklamowych; wynajmowanie powierzchni na cele reklamowe; projektowanie i wykonanie form reklamowych; projektowanie materiałów promocyjnych; edycja tekstów; organizowanie targów, wystaw w celach handlowych lub reklamowych; usługi public relations; zgrupowanie na rzecz osób trzecich różnych towarów spożywczych i napojów, w tym alkoholowych, mebli, artykułów dekoracyjnych, biżuterii, ubrań pozwalające nabywcy wygodnie je oglądać i kupować; sprzedaż artykułów spożywczych i napojów, w tym alkoholowych, mebli, artykułów dekoracyjnych, biżuterii, ubrań, **41** organizowanie i obsługa imprez rozrywkowych, sportowych, edukacyjnych i kulturalnych; usługi związane z organizowaniem i obsługą dyskotek; organizowanie i obsługa przyjęć, wesel, bankietów; usługi związane z organizacją imprez karaoke; usługi klubowe; usługi związane z kompozycjami muzycznymi; organizowanie konkursów; usługi związane z nocnymi klubami; organizowanie bałków; rozrywka; organizowanie, prowadzenie i produkcja telewizyjnych programów rozrywkowych; organizowanie i prowadzenie pracowni specjalistycznych; szkolenia; organizowanie i prowadzenie koncertów; organizowanie wystaw z dziedziny kultury lub edukacji, **43** bary szybkiej obsługi; kawiarnie; obsługa gastronomiczna z własnym zapleczem, produktami i transportem; usługi cateringowe; restauracje; restauracje samoobsługowe; usługi barowe; kafeterie; hotele.

(111) **246435** (220) 2010 04 09 (210) 368962  
 (151) 2012 03 29 (441) 2010 07 19  
 (732) Polski Ogród Spółka z ograniczoną odpowiedzialnością,  
 Warszawa, PL.  
 (540)



Kolor znaku: biały, jasnoczerwony, ciemnoczerwony, jasnozielony, ciemnozielony, bordowy, żółty  
 (531) 5.3.11, 5.7.14, 9.1.10, 11.3.5, 11.3.9, 11.3.20, 25.1.15, 26.1.2, 26.4.1, 27.5.1, 29.1.15  
 (510), (511) **29** konserwowane, suszone i gotowane owoce, owoce konserwowane w alkoholu, przetwory owocowe, mrożone owoce, mrożone owoce z dodatkiem sosów i/lub ziół i/lub przypraw, mrożone mieszanki owocowe, mrożone mieszanki owocowe z dodatkiem sosów i/lub ziół i/lub przypraw, mrożone dania gotowe z owoców, mrożone dania gotowe wegetariańskie i z dodatkiem mięsa, mrożone dania gotowe z produktów zawartych w tej klasie z dodatkiem wyrobów mącznych, mrożone dania gotowe z produktów zawartych w tej klasie z dodatkiem sosów i/lub ziół i/lub przypraw, sałatki owocowe, owoce puszkowane, zupy owocowe, zupy z dodatkiem wyrobów mącznych, składniki do sporządzania zup, żywność dietetyczna, żywność o obniżonej zawartości tłuszczu i cholesterolu zawarta w tej klasie, **30** wyroby mączne z dodatkiem owoców, makarony z dodatkiem owoców.

(111) **246436** (220) 2010 04 09 (210) 368964  
 (151) 2012 03 29 (441) 2010 07 19  
 (732) Polski Ogród Spółka z ograniczoną odpowiedzialnością,  
 Warszawa, PL.

(540)



Kolor znaku: biały, jasnoczerwony, ciemnoczerwony, jasnozielony, ciemnozielony, żółty, pomarańczowy

(531) 5.3.11, 5.9.24, 9.1.10, 11.3.5, 11.3.9, 11.3.20, 25.1.15, 26.1.2, 26.4.1, 27.5.1, 29.1.15

(510), (511) **29** konserwowane, suszone i gotowane warzywa, kiszzone warzywa, warzywa konserwowane w alkoholu, przetwory warzywne, mrożone warzywa, mrożone warzywa z dodatkiem sosów i/lub ziół i/lub przypraw, mrożone mieszanki warzywne, mrożone mieszanki warzywne z dodatkiem sosów i/lub ziół i/lub przypraw, mrożone dania gotowe z warzyw, mrożone dania gotowe wegetariańskie i z dodatkiem mięsa, mrożone dania gotowe z produktów zawartych w tej klasie z dodatkiem wyrobów mącznych, mrożone dania gotowe z produktów zawartych w tej klasie z dodatkiem sosów i/lub ziół i/lub przypraw, sałatki warzywne, warzywa puszkowane, zupy warzywne, zupy z dodatkiem wyrobów mącznych, zupy z dodatkiem mięsa, składniki do sporządzania zup, żywność dietetyczna, żywność o obniżonej zawartości tłuszczu i cholesterolu zawarta w tej klasie, **30** wyroby mączne z dodatkiem warzyw, makarony z dodatkiem warzyw.

(111) **246437** (220) 2010 04 15 (210) 369199  
 (151) 2012 03 29 (441) 2010 07 19  
 (732) PKP INTERCITY Spółka Akcyjna, Warszawa, PL.  
 (540)



Kolor znaku: szary, pomarańczowy

(531) 25.7.1, 27.5.1, 29.1.12

(510), (511) **16** bilety, **35** usługi agencji importowo-eksportowych, usługi agencji reklamowych, reklamy korespondencyjne prasowe, radiowe i telewizyjne, reklama za pośrednictwem sieci komputerowej, publikowanie tekstów reklamowych, rozpowszechnianie ogłoszeń reklamowych i materiałów reklamowych, wypożyczanie materiału reklamowego, wynajmowanie powierzchni na cele reklamowe, organizowanie targów i wystaw w celach handlowych i reklamowych, badania rynku i opinii publicznej, komputerowe zarządzanie plikami i bazami danych, **37** usługi w zakresie: naprawy, konserwacji, remontów, obsługi taboru kolejowego i innych pojazdów, instalowania, konserwacji i naprawy sprzętu komputerowego, **39** transport kolejowy pasażerski krajowy i międzynarodowy, usługi sypialne w wagonach kolejowych, transport kolejowy towarowy krajowy i międzynarodowy, rozładunek i przeładunek towarów, pośrednictwo frachtowe, spedycja towarowa, transport przedmiotów wartościowych, wynajmowanie wagonów, usługi tranzytowe, magazynowanie towarów, działalność kolejowych dworców pasażerskich i stacji towarowych, usługi kurierskie, przewóz i dostarczanie przesyłek listowych i paczek, czarterowanie, usługi transportowe autobusowe, transport samochodowy, wypożyczanie samochodów i pojazdów, usługi związane z parkowaniem samochodów, wynajmowanie miejsc na parkingi, transport przedmiotów wartościowych, informacja o transporcie, działalność biur turystycznych i agencji podróży, transport powietrzny i rzeczny, organizowanie rejsów statkami wycieczkowymi, organizowanie podróży i turystyki, **41** organizowanie i prowadzenie konferencji, seminariów, kongresów, sympozjów, zjazdów, szkoleń, konkursów edukacyjnych i rozrywkowych, produkcja filmów, studia filmowe, projekcje filmów, usługi w zakresie prowadzenia nocnych klubów, organizowanie wystaw z dziedziny kultury i edukacji,

organizowanie obozów wakacyjnych i sportowych, rezerwacja miejsc na spektakle, informacja o wypoczynku, usługi związane z organizacją wypoczynku, **43** usługi barowe, usługi w zakresie prowadzenia barów szybkiej obsługi, usługi kawiarniane, usługi restauracyjne w pociągach, rezerwowanie i wynajmowanie noclegów, usługi zakwaterowania dla obozów wakacyjnych, usługi w zakresie prowadzenia pensjonatów, domów turystycznych, hoteli.

(111) **246438** (220) 2010 04 16 (210) 369244  
 (151) 2011 12 30 (441) 2010 07 19  
 (732) Przedsiębiorstwo Produkcyjno-Handlowe EVELINE  
 COSMETICS Piotr Hubert Kasprzycki, Lesznowola, PL.

(540) HYALLURON ACTIVE

(510), (511) **03** kremy, emulsje, płyny, żele i oliwki do skóry, maseczki do twarzy, maseczki do peelingu, podkłady barwiące (płyny, pasty, pudry), pudry do makijażu, pudry po kąpieli, pudry higieniczne, mydła toaletowe, mydła dezodoryzujące, perfumy, wody toaletowe i kolońskie, środki do kąpieli i pod prysznic (sole, pianki, oliwki, żele), depilatory, dezodoranty i środki przeciw poceniu, środki do pielęgnacji włosów, środki do golenia (kremy, pianki, płyny), środki do makijażu i demakijażu twarzy i oczu, środki przeznaczone do ust, środki do pielęgnacji zębów i jamy ustnej, środki do pielęgnacji i malowania paznokci, środki do higieny intymnej, środki do opalania, środki samoopalające, środki do rozjaśniania skóry, środki przeciw zmarszczkom, preparaty kosmetyczne do ujędrniania skóry, preparaty antycellulitowe, preparaty dla skóry trądzikowej i alergicznej, **05** kosmetyki do zastosowań medycznych w szczególności: balsamy, maści, olejki, płyny, sole, żele, kremy, **44** usługi salonów kosmetycznych, usługi klinik kosmetycznych.

(111) **246439** (220) 2010 04 26 (210) 369557  
 (151) 2012 03 23 (441) 2010 08 02  
 (732) Jarosław Tomasz Dydo, Szczecin, PL.

(540) LABMIND

(510), (511) **07** roboty, suwnice, podnośniki, maszyny transportujące-przenośniki i podajniki taśmowe, podajniki, **09** programy komputerowe, komputerowe systemy operacyjne, komputerowe urządzenia peryferyjne, komputery, urządzenia sterujące, automaty, **38** usługi w zakresie przesyłania informacji za pomocą terminali komputerowych, przesyłania wiadomości tekstowych oraz obrazu za pomocą komputerów, rozpowszechniania programów informacyjnych za pośrednictwem sieci, zbieranie i przekazywanie wiadomości poprzez sieci komunikacyjne, w tym sieć telewizyjną, satelitarną i Internet, **42** usługi projektowania programów komputerowych i systemów komputerowych oraz ich aktualizacji, odyskiwanie danych komputerowych, powielanie oprogramowania komputerowego, instalacja i konserwacja oprogramowania komputerów, usługi tworzenia i administrowania stronami komputerowymi oraz siecią, usługi konwersji danych przez programy komputerowe, usługi graficzne, usługi doradztwa w zakresie sprzętu i oprogramowania komputerów, usługi agencyjne i przedstawicielskie: prowadzenie interesów osób trzecich w zakresie: doradztwa technicznego przy organizowaniu firm komputerowych oraz firm w branży informatycznej, usługi kompleksowej obsługi informatycznej przedsiębiorstw.

(111) **246440** (220) 2010 04 29 (210) 369753  
 (151) 2012 04 02 (441) 2010 08 02  
 (732) Dakoma Spółka z ograniczoną odpowiedzialnością,  
 Żanęcin-Rudka, PL.  
 (540)



Kolor znaku: biały, złoty, czarny

(531) 2.1.1, 2.1.5, 26.1.2, 26.1.14, 26.11.2, 26.11.8, 27.5.1, 29.1.13



(510), (511) **01** produkty chemiczne do renowacji skór, silikonu do skór, preparaty do zmiękczenia skóry, środki chemiczne do impregnacji materiałów tekstylnych i skóry, **03** pasty, woski i kremy do obuwia, preparaty czyszczące do obuwia, farby do obuwia, kosmetyki do obuwia, dezodoranty do obuwia, środki do konserwacji skóry, **05** dezodoranty do obuwia, wkładki do obuwia, **10** wkładki do obuwia profilaktyczne, **21** szczotki do butów, łyżki do butów, prawidła do butów, **26** sznurowadła do butów.

(111) **246441** (220) 2010 05 14 (210) 370335  
(151) 2012 02 22 (441) 2010 08 16

(732) POLKOMTEL Spółka Akcyjna, Warszawa, PL.

(540) plus music4all

(510), (511) **09** aparaty, przewody i słuchawki telefoniczne; automaty sprzedające i mechanizmy do urządzeń uruchamianych przez wrzucenie monety lub żetonu; kasy rejestrujące; komputery i sprzęt przetwarzający dane; nośniki danych, w tym magnetyczne i cyfrowe; maszyny liczące, płyty (dyski) z nagraniami; urządzenia do gaszenia ognia; urządzenia do nagrywania, transmisji, reprodukcji danych, dźwięku lub obrazu; urządzenia i przyrządy naukowe, żeglarskie, geodezyjne, elektryczne, kinematograficzne, optyczne, wagowe, pomiarowe, sygnalizacyjne, kontrolne, do ratowania życia, do celów dydaktycznych, **35** usługi polegające na: rejestrowaniu, sporządzaniu odpisów, składzie, kompilacji, transkrypcji pisemnych informacji (komunikatów) oraz rejestrowaniu a także wykorzystaniu lub kompilacji danych matematycznych lub statystycznych oraz zarządzaniu zbiorami informatycznymi; usługi w zakresie: reklamy, badania rynku, telefonicznego udzielania informacji, organizacji wystaw lub targów handlowych, pośrednictwa w zawieraniu umów kupna-sprzedaży poprzez telefon i Internet, informacja o działalności gospodarczej, handlu, reklamie, promocji, lokalizacji obiektów, agencje informacji handlowej, obsługa klientów przy wykorzystaniu sieci Internet, usługi telekomunikacyjne on line polegające na umożliwieniu: zlecenia usług, świadczenia usług, zawierania umów, umów pośrednictwa, umów kupna-sprzedaży, wykonywania umów; elektroniczny serwis informacji typu on-line polegający na tworzeniu, prowadzeniu baz danych; zgrupowanie na rzecz osób trzecich towarów związanych ze świadczeniem usług telekomunikacyjnych, internetowych i elektronicznych, w tym urządzeń i akcesoriów, i ofert usług telekomunikacyjnych, elektronicznych, internetowych, finansowych, ubezpieczeniowych, licencji na przedmioty własności intelektualnej, doradczych, pozwalające nabywcy wygodnie oglądać lub zapoznać się z opisem usług oraz kupować te towary i zamawiać usługi w szczególności: z katalogu różnych towarów lub usług, za pośrednictwem usługi elektronicznej, na stronie internetowej oraz usługi pośrednictwa w powyższym zakresie; usługi w zakresie promocji kontentu muzycznego i audiowizualnego; zarządzanie działalnością artystyczną; informacja o powyższych usługach, **36** usługi w zakresie: pośrednictwa w zawieraniu umów ubezpieczeniowych poprzez telefon i Internet, sprawdzania stanu konta poprzez telefon i Internet; usługi telekomunikacyjne on-line polegające na umożliwieniu: zawierania umów ubezpieczeniowych, umów kredytowych, umów bankowych oraz otwierania rachunków bankowych, dokonywania operacji bankowych, dostępu do konta bankowego; informacje finansowe i o usługach finansowych, informacja o ubezpieczeniach, **38** usługi telekomunikacyjne; usługi w zakresie: rozpowszechniania systemów przekazywania dźwięku i obrazu w łączności radiofonicznej, telegraficznej, telefonicznej, telefonii komórkowej, telefaksowej, w systemie cyfrowym; usługi w zakresie dystrybucji kontentu muzycznego i audiowizualnego; usługi polegające na transmisji, systematyzacji pisemnych informacji (komunikatów); usługi w zakresie łączności: radiofonicznej, telegraficznej, telefonicznej, telefonii komórkowej i poprzez Internet, telefaksowej, ustalania taryf i opłat, obsługi satelitów i przekazów satelitarnych, organizowania systemów transmisyjnych, przesyłania dźwięku, obrazu i sms-ów; usługi w zakresie: poczty elektronicznej, zleceń przywoławczych z zastosowaniem radia, telefonu lub innych środków komunikacji elektronicznej; usługi w zakresie prowadzenia: stacji radiowych, telewizyjnych oraz transmitowania dźwięku i obrazu; usługi w zakresie zbierania i przekazywania aktualności informacyjnych z wykorzystaniem: multimediiów, urządzeń telekomunikacyjnych; usługi w zakresie wypożyczania telefonów, modemów i innych urządzeń telekomunikacyjnych; obsługa klientów przy wykorzystaniu sieci Internet; informacja o telekomunikacji, usługach telekomunikacyjnych, elektronicznych i internetowych;

przesyłanie informacji; gromadzenie i rozpowszechnianie wiadomości poprzez sieci komunikacyjne, w tym sieć telewizyjną, satelitarną i Internet, agencje informacyjne w zakresie wiadomości i aktualności; elektroniczny serwis informacji typu on-line polegający na udostępnianiu informacji z możliwością elektronicznego przyjmowania i przekazywania wiadomości, **41** usługi w zakresie nauczania poprzez telefon, Internet, radio i telewizję; informacja o nauczaniu, kształceniu, rozrywce, działalności sportowej i kulturalnej; rozrywka, usługi w zakresie kultury, usługi związane z rozpowszechnianiem i promowaniem twórczości muzycznej i audiowizualnej, informacja o powyższych usługach.

(111) **246442** (220) 2010 05 14 (210) 370336  
(151) 2012 02 22 (441) 2010 08 16

(732) POLKOMTEL Spółka Akcyjna, Warszawa, PL.

(540) music4all

(510), (511) **09** aparaty, przewody i słuchawki telefoniczne; automaty sprzedające i mechanizmy do urządzeń uruchamianych przez wrzucenie monety lub żetonu; kasy rejestrujące; komputery i sprzęt przetwarzający dane; nośniki danych, w tym magnetyczne i cyfrowe; maszyny liczące, płyty (dyski) z nagraniami; urządzenia do gaszenia ognia; urządzenia do nagrywania, transmisji, reprodukcji danych, dźwięku lub obrazu; urządzenia i przyrządy naukowe, żeglarskie, geodezyjne, elektryczne, kinematograficzne, optyczne, wagowe, pomiarowe, sygnalizacyjne, kontrolne, do ratowania życia, do celów dydaktycznych, **35** usługi polegające na: rejestrowaniu, sporządzaniu odpisów, składzie, kompilacji, transkrypcji pisemnych informacji (komunikatów) oraz rejestrowaniu a także wykorzystaniu lub kompilacji danych matematycznych lub statystycznych oraz zarządzaniu zbiorami informatycznymi; usługi w zakresie: reklamy, badania rynku, telefonicznego udzielania informacji, organizacji wystaw lub targów handlowych, pośrednictwa w zawieraniu umów kupna-sprzedaży poprzez telefon i Internet, informacja o działalności gospodarczej, handlu, reklamie, promocji, lokalizacji obiektów, agencje informacji handlowej, obsługa klientów przy wykorzystaniu sieci Internet, usługi telekomunikacyjne on line polegające na umożliwieniu: zlecenia usług, świadczenia usług, zawierania umów, umów pośrednictwa, umów kupna-sprzedaży, wykonywania umów; elektroniczny serwis informacji typu on-line polegający na tworzeniu, prowadzeniu baz danych; zgrupowanie na rzecz osób trzecich towarów związanych ze świadczeniem usług telekomunikacyjnych, internetowych i elektronicznych, w tym urządzeń i akcesoriów, i ofert usług telekomunikacyjnych, elektronicznych, internetowych, finansowych, ubezpieczeniowych, licencji na przedmioty własności intelektualnej, doradczych, pozwalające nabywcy wygodnie oglądać lub zapoznać się z opisem usług oraz kupować te towary i zamawiać usługi w szczególności: z katalogu różnych towarów lub usług, za pośrednictwem usługi elektronicznej, na stronie internetowej oraz usługi pośrednictwa w powyższym zakresie; usługi w zakresie promocji kontentu muzycznego i audiowizualnego; zarządzanie działalnością artystyczną; informacja o powyższych usługach, **36** usługi w zakresie: pośrednictwa w zawieraniu umów ubezpieczeniowych poprzez telefon i Internet, sprawdzania stanu konta poprzez telefon i Internet; usługi telekomunikacyjne on-line polegające na umożliwieniu: zawierania umów ubezpieczeniowych, umów kredytowych, umów bankowych oraz otwierania rachunków bankowych, dokonywania operacji bankowych, dostępu do konta bankowego; informacje finansowe i o usługach finansowych, informacja o ubezpieczeniach, **38** usługi telekomunikacyjne; usługi w zakresie: rozpowszechniania systemów przekazywania dźwięku i obrazu w łączności radiofonicznej, telegraficznej, telefonicznej, telefonii komórkowej, telefaksowej, w systemie cyfrowym; usługi w zakresie dystrybucji kontentu muzycznego i audiowizualnego; usługi polegające na transmisji, systematyzacji pisemnych informacji (komunikatów); usługi w zakresie łączności: radiofonicznej, telegraficznej, telefonicznej, telefonii komórkowej i poprzez Internet, telefaksowej, ustalania taryf i opłat, obsługi satelitów i przekazów satelitarnych, organizowania systemów transmisyjnych, przesyłania dźwięku, obrazu i sms-ów; usługi w zakresie: poczty elektronicznej, zleceń przywoławczych z zastosowaniem radia, telefonu lub innych środków komunikacji elektronicznej; usługi w zakresie prowadzenia: stacji radiowych, telewizyjnych oraz transmitowania dźwięku i obrazu; usługi w zakresie zbierania i przekazywania aktualności informacyjnych z wykorzystaniem: multimediiów, urządzeń telekomunikacyjnych; usługi w zakresie wypożyczania telefonów,

modemów i innych urządzeń telekomunikacyjnych; obsługa klientów przy wykorzystaniu sieci Internet; informacja o telekomunikacji, usługach telekomunikacyjnych, elektronicznych i internetowych; przesyłanie informacji; gromadzenie i rozpowszechnianie wiadomości poprzez sieci komunikacyjne, w tym sieć telewizyjną, satelitarną i Internet, agencje informacyjne w zakresie wiadomości i aktualności; elektroniczny serwis informacji typu on-line polegający na udostępnianiu informacji z możliwością elektronicznego przyjmowania i przekazywania wiadomości, **41** usługi w zakresie nauczania poprzez telefon, Internet, radio i telewizję; informacja o nauczaniu, kształceniu, rozrywce, działalności sportowej i kulturalnej; rozrywka, usługi w zakresie kultury, usługi związane z rozpowszechnianiem i promowaniem twórczości muzycznej i audiowizualnej, informacja o powyższych usługach.

(111) **246443** (220) 2010 05 14 (210) 370337  
(151) 2012 02 22 (441) 2010 08 16

(732) POLKOMTEL Spółka Akcyjna, Warszawa, PL.

(540) plus musicshop

(510), (511) **09** aparaty, przewody i słuchawki telefoniczne; automaty sprzedające i mechanizmy do urządzeń uruchamianych przez wrzucenie monety lub żetonu; kasy rejestrujące; komputery i sprzęt przetwarzający dane; nośniki danych, w tym magnetyczne i cyfrowe; maszyny liczące, płyty (dyski) z nagraniami; urządzenia do gaszenia ognia; urządzenia do nagrywania, transmisji, reprodukcji danych, dźwięku lub obrazu; urządzenia i przyrządy naukowe, żeglarskie, geodezyjne, elektryczne, kinematograficzne, optyczne, wagowe, pomiarowe, sygnalizacyjne, kontrolne, do ratowania życia, do celów dydaktycznych, **35** usługi polegające na: rejestrowaniu, sporządzaniu odpisów, składzie, kompilacji, transkrypcji pisemnych informacji (komunikatów) oraz rejestrowaniu a także wykorzystaniu lub kompilacji danych matematycznych lub statystycznych oraz zarządzaniu zbiorami informatycznymi; usługi w zakresie: reklamy, badania rynku, telefonicznego udzielania informacji, organizacji wystaw lub targów handlowych, pośrednictwa w zawieraniu umów kupna-sprzedaży poprzez telefon i Internet, informacja o działalności gospodarczej, handlu, reklamie, promocji, lokalizacji obiektów, agencje informacji handlowej, obsługa klientów przy wykorzystaniu sieci Internet, usługi telekomunikacyjne on line polegające na umożliwieniu: zlecenia usług, świadczenia usług, zawierania umów, umów pośrednictwa, umów kupna-sprzedaży, wykonywania umów; elektroniczny serwis informacji typu on-line polegający na tworzeniu, prowadzeniu baz danych; zgrupowanie na rzecz osób trzecich towarów związanych ze świadczeniem usług telekomunikacyjnych, internetowych i elektronicznych, w tym urządzeń i akcesoriów, i ofert usług telekomunikacyjnych, elektronicznych, internetowych, finansowych, ubezpieczeniowych, licencji na przedmioty własności intelektualnej, doradczych, pozwalające nabywcy wygodnie oglądać lub zapoznać się z opisem usług oraz kupować te towary i zamawiać usługi w szczególności: z katalogu różnych towarów lub usług, za pośrednictwem usługi elektronicznej, na stronie internetowej oraz usługi pośrednictwa w powyższym zakresie; usługi w zakresie promocji kontentu muzycznego i audiowizualnego; zarządzanie działalnością artystyczną; informacja o powyższych usługach, **36** usługi w zakresie: pośrednictwa w zawieraniu umów ubezpieczeniowych poprzez telefon i Internet, sprawdzania stanu konta poprzez telefon i Internet; usługi telekomunikacyjne on-line polegające na umożliwieniu: zawierania umów ubezpieczeniowych, umów kredytowych, umów bankowych oraz otwierania rachunków bankowych, dokonywania operacji bankowych, dostępu do konta bankowego; informacje finansowe i o usługach finansowych, informacja o ubezpieczeniach, **38** usługi telekomunikacyjne; usługi w zakresie: rozpowszechniania systemów przekazywania dźwięku i obrazu w łączności radiofonicznej, telegraficznej, telefonicznej, telefonii komórkowej, telefaksowej, w systemie cyfrowym; usługi w zakresie dystrybucji kontentu muzycznego i audiowizualnego; usługi polegające na transmisji, systematyzacji pisemnych informacji (komunikatów); usługi w zakresie łączności: radiofonicznej, telegraficznej, telefonicznej, telefonii komórkowej i poprzez Internet, telefaksowej, ustalania taryf i opłat, obsługi satelitów i przekazów satelitarnych, organizowania systemów transmisyjnych, przesyłania dźwięku, obrazu i sms-ów; usługi w zakresie: poczty elektronicznej, zleceń przywoławczych z zastosowaniem radia, telefonu lub innych środków komunikacji elektronicznej; usługi w zakresie prowadzenia: stacji radiowych, telewizyjnych oraz transmitowania

dźwięku i obrazu; usługi w zakresie zbierania i przekazywania aktualności informacyjnych z wykorzystaniem: multimedialnych, urządzeń telekomunikacyjnych; usługi w zakresie wypożyczania telefonów, modemów i innych urządzeń telekomunikacyjnych; obsługa klientów przy wykorzystaniu sieci Internet; informacja o telekomunikacji, usługach telekomunikacyjnych, elektronicznych i internetowych; przesyłanie informacji; gromadzenie i rozpowszechnianie wiadomości poprzez sieci komunikacyjne, w tym sieć telewizyjną, satelitarną i Internet, agencje informacyjne w zakresie wiadomości i aktualności; elektroniczny serwis informacji typu on-line polegający na udostępnianiu informacji z możliwością elektronicznego przyjmowania i przekazywania wiadomości, **41** usługi w zakresie nauczania poprzez telefon, Internet, radio i telewizję; informacja o nauczaniu, kształceniu, rozrywce, działalności sportowej i kulturalnej; rozrywka, usługi w zakresie kultury, usługi związane z rozpowszechnianiem i promowaniem twórczości muzycznej i audiowizualnej, informacja o powyższych usługach.

(111) **246444** (220) 2010 05 14 (210) 370338  
(151) 2012 02 22 (441) 2010 08 16

(732) POLKOMTEL Spółka Akcyjna, Warszawa, PL.

(540) musicshop

(510), (511) **09** aparaty, przewody i słuchawki telefoniczne; automaty sprzedające i mechanizmy do urządzeń uruchamianych przez wrzucenie monety lub żetonu; kasy rejestrujące; komputery i sprzęt przetwarzający dane; nośniki danych, w tym magnetyczne i cyfrowe; maszyny liczące, płyty (dyski) z nagraniami; urządzenia do gaszenia ognia; urządzenia do nagrywania, transmisji, reprodukcji danych, dźwięku lub obrazu; urządzenia i przyrządy naukowe, żeglarskie, geodezyjne, elektryczne, kinematograficzne, optyczne, wagowe, pomiarowe, sygnalizacyjne, kontrolne, do ratowania życia, do celów dydaktycznych, **35** usługi polegające na: rejestrowaniu, sporządzaniu odpisów, składzie, kompilacji, transkrypcji pisemnych informacji (komunikatów) oraz rejestrowaniu a także wykorzystaniu lub kompilacji danych matematycznych lub statystycznych oraz zarządzaniu zbiorami informatycznymi; usługi w zakresie: reklamy, badania rynku, telefonicznego udzielania informacji, organizacji wystaw lub targów handlowych, pośrednictwa w zawieraniu umów kupna-sprzedaży poprzez telefon i Internet, informacja o działalności gospodarczej, handlu, reklamie, promocji, lokalizacji obiektów, agencje informacji handlowej, obsługa klientów przy wykorzystaniu sieci Internet, usługi telekomunikacyjne on line polegające na umożliwieniu: zlecenia usług, świadczenia usług, zawierania umów, umów pośrednictwa, umów kupna-sprzedaży, wykonywania umów; elektroniczny serwis informacji typu on-line polegający na tworzeniu, prowadzeniu baz danych; zgrupowanie na rzecz osób trzecich towarów związanych ze świadczeniem usług telekomunikacyjnych, internetowych i elektronicznych, w tym urządzeń i akcesoriów, i ofert usług telekomunikacyjnych, elektronicznych, internetowych, finansowych, ubezpieczeniowych, licencji na przedmioty własności intelektualnej, doradczych, pozwalające nabywcy wygodnie oglądać lub zapoznać się z opisem usług oraz kupować te towary i zamawiać usługi w szczególności: z katalogu różnych towarów lub usług, za pośrednictwem usługi elektronicznej, na stronie internetowej oraz usługi pośrednictwa w powyższym zakresie; usługi w zakresie promocji kontentu muzycznego i audiowizualnego; zarządzanie działalnością artystyczną; informacja o powyższych usługach, **36** usługi w zakresie: pośrednictwa w zawieraniu umów ubezpieczeniowych poprzez telefon i Internet, sprawdzania stanu konta poprzez telefon i Internet; usługi telekomunikacyjne on-line polegające na umożliwieniu: zawierania umów ubezpieczeniowych, umów kredytowych, umów bankowych oraz otwierania rachunków bankowych, dokonywania operacji bankowych, dostępu do konta bankowego; informacje finansowe i o usługach finansowych, informacja o ubezpieczeniach, **38** usługi telekomunikacyjne; usługi w zakresie: rozpowszechniania systemów przekazywania dźwięku i obrazu w łączności radiofonicznej, telegraficznej, telefonicznej, telefonii komórkowej, telefaksowej, w systemie cyfrowym; usługi w zakresie dystrybucji kontentu muzycznego i audiowizualnego; usługi polegające na transmisji, systematyzacji pisemnych informacji (komunikatów); usługi w zakresie łączności: radiofonicznej, telegraficznej, telefonicznej, telefonii komórkowej i poprzez Internet, telefaksowej, ustalania taryf i opłat, obsługi satelitów i przekazów satelitarnych, organizowania systemów transmisyjnych, przesyłania dźwięku, obrazu i sms-ów; usługi w zakresie: poczty elek-

tronicznej, zleceń przywoławczych z zastosowaniem radia, telefonu lub innych środków komunikacji elektronicznej; usługi w zakresie prowadzenia: stacji radiowych, telewizyjnych oraz transmitowania dźwięku i obrazu; usługi w zakresie zbierania i przekazywania aktualności informacyjnych z wykorzystaniem: multimediiów, urządzeń telekomunikacyjnych; usługi w zakresie wypożyczania telefonów, modemów i innych urządzeń telekomunikacyjnych; obsługa klientów przy wykorzystaniu sieci Internet; informacja o telekomunikacji, usługach telekomunikacyjnych, elektronicznych i internetowych; przesyłanie informacji; gromadzenie i rozpowszechnianie wiadomości poprzez sieci komunikacyjne, w tym sieć telewizyjną, satelitarną i Internet, agencje informacyjne w zakresie wiadomości i aktualności; elektroniczny serwis informacji typu on-line polegający na udostępnianiu informacji z możliwością elektronicznego przyjmowania i przekazywania wiadomości, **41** usługi w zakresie nauczania poprzez telefon, Internet, radio i telewizję; informacja o nauczaniu, kształceniu, rozrywce, działalności sportowej i kulturalnej; rozrywka, usługi w zakresie kultury, usługi związane z rozpowszechnianiem i promowaniem twórczości muzycznej i audiowizualnej, informacja o powyższych usługach.

(111) **246445** (220) 2010 05 14 (210) 370339  
 (151) 2012 02 22 (441) 2010 08 16  
 (732) POLKOMTEL Spółka Akcyjna, Warszawa, PL.  
 (540) musicrent

(510), (511) **09** aparaty, przewody i słuchawki telefoniczne; automaty sprzedające i mechanizmy do urządzeń uruchamianych przez wrzucenie monety lub żetonu; kasy rejestrujące; komputery i sprzęt przetwarzający dane; nośniki danych, w tym magnetyczne i cyfrowe; maszyny liczące, płyty (dyski) z nagraniami; urządzenia do gaszenia ognia; urządzenia do nagrywania, transmisji, reprodukcji danych, dźwięku lub obrazu; urządzenia i przyrządy naukowe, żeglarskie, geodezyjne, elektryczne, kinematograficzne, optyczne, wagowe, pomiarowe, sygnalizacyjne, kontrolne, do ratowania życia, do celów dydaktycznych, **35** usługi polegające na: rejestrowaniu, sporządzaniu odpisów, składzie, kompilacji, transkrypcji pisemnych informacji (komunikatów) oraz rejestrowaniu a także wykorzystaniu lub kompilacji danych matematycznych lub statystycznych oraz zarządzaniu zbiorami informatycznymi; usługi w zakresie: reklamy, badania rynku, telefonicznego udzielania informacji, organizacji wystaw lub targów handlowych, pośrednictwa w zawieraniu umów kupna-sprzedaży poprzez telefon i Internet, informacja o działalności gospodarczej, handlu, reklamie, promocji, lokalizacji obiektów, agencje informacji handlowej, obsługa klientów przy wykorzystaniu sieci Internet, usługi telekomunikacyjne on line polegające na umożliwieniu: zlecenia usług, świadczenia usług, zawierania umów, umów pośrednictwa, umów kupna-sprzedaży, wykonywania umów; elektroniczny serwis informacji typu on-line polegający na tworzeniu, prowadzeniu baz danych; zgrupowanie na rzecz osób trzecich towarów związanych ze świadczeniem usług telekomunikacyjnych, internetowych i elektronicznych, w tym urządzeń i akcesoriów, i ofert usług telekomunikacyjnych, elektronicznych, internetowych, finansowych, ubezpieczeniowych, licencji na przedmioty własności intelektualnej, doradczych, pozwalające nabywcy wygodnie oglądać lub zapoznać się z opisem usług oraz kupować te towary i zamawiać usługi w szczególności: z katalogu różnych towarów lub usług, za pośrednictwem usługi elektronicznej, na stronie internetowej oraz usługi pośrednictwa w powyższym zakresie; usługi w zakresie promocji kontentu muzycznego i audiowizualnego; zarządzanie działalnością artystyczną; informacja o powyższych usługach, **36** usługi w zakresie: pośrednictwa w zawieraniu umów ubezpieczeniowych poprzez telefon i Internet, sprawdzania stanu konta poprzez telefon i Internet; usługi telekomunikacyjne on-line polegające na umożliwieniu: zawierania umów ubezpieczeniowych, umów kredytowych, umów bankowych oraz otwierania rachunków bankowych, dokonywania operacji bankowych, dostępu do konta bankowego; informacje finansowe i o usługach finansowych, informacja o ubezpieczeniach, **38** usługi telekomunikacyjne; usługi w zakresie: rozpowszechniania systemów przekazywania dźwięku i obrazu w łączności radiofonicznej, telegraficznej, telefonicznej, telefonii komórkowej, telefaksowej, w systemie cyfrowym; usługi w zakresie dystrybucji kontentu muzycznego i audiowizualnego; usługi polegające na transmisji, systematyzacji pisemnych informacji (komunikatów); usługi w zakresie łączności: radiofonicznej, tele-

graficznej, telefonicznej, telefonii komórkowej i poprzez Internet, telefaksowej, ustalania taryf i opłat, obsługi satelitów i przekazów satelitarnych, organizowania systemów transmisyjnych, przesyłania dźwięku, obrazu i sms-ów; usługi w zakresie: poczty elektronicznej, zleceń przywoławczych z zastosowaniem radia, telefonu lub innych środków komunikacji elektronicznej; usługi w zakresie prowadzenia: stacji radiowych, telewizyjnych oraz transmitowania dźwięku i obrazu; usługi w zakresie zbierania i przekazywania aktualności informacyjnych z wykorzystaniem: multimediiów, urządzeń telekomunikacyjnych; usługi w zakresie wypożyczania telefonów, modemów i innych urządzeń telekomunikacyjnych; obsługa klientów przy wykorzystaniu sieci Internet; informacja o telekomunikacji, usługach telekomunikacyjnych, elektronicznych i internetowych; przesyłanie informacji; gromadzenie i rozpowszechnianie wiadomości poprzez sieci komunikacyjne, w tym sieć telewizyjną, satelitarną i Internet, agencje informacyjne w zakresie wiadomości i aktualności; elektroniczny serwis informacji typu on-line polegający na udostępnianiu informacji z możliwością elektronicznego przyjmowania i przekazywania wiadomości, **41** usługi w zakresie nauczania poprzez telefon, Internet, radio i telewizję; informacja o nauczaniu, kształceniu, rozrywce, działalności sportowej i kulturalnej; rozrywka, usługi w zakresie kultury, usługi związane z rozpowszechnianiem i promowaniem twórczości muzycznej i audiowizualnej, informacja o powyższych usługach.

(111) **246446** (220) 2010 05 17 (210) 370370  
 (151) 2012 03 23 (441) 2010 08 30  
 (732) OLEOFARM Spółka Cywilna Marek Chrzanowski, Leszek Stanecki, Pietrzykowice, PL.  
 (540)



(531) 26.1.2, 27.5.1  
 (510), (511) **05** substancje dietetyczne do celów leczniczych, produkty żywnościowe dla celów zdrowotnych z udziałem aloesu; oleje roślinne do celów zdrowotnych; preparaty płynne, tabletki i kapsułki z ekstraktem z aloesu; dodatki do żywności na bazie aloesu o działaniu leczniczym; wzmacniające, uodparniające, zapobiegające oraz odżywcze preparaty z aloesu; suplementy odżywcze płynne, w proszku i wawieszynie z ekstraktami roślinnymi; sok z aloesu do celów leczniczych, **29** oleje jadalne i tłuszcze, oleje lniane z dodatkiem aloesem, koncentraty i odżywki wysokobiałkowe wzbogacone sokami roślinnymi i aloesem.

(111) **246447** (220) 2010 05 17 (210) 370372  
 (151) 2012 03 23 (441) 2010 08 30  
 (732) OLEOFARM Spółka Cywilna Marek Chrzanowski, Leszek Stanecki, Pietrzykowice, PL.  
 (540)



(531) 26.1.2, 27.5.1  
 (510), (511) **29** oleje jadalne i tłuszcze, olej z pestek żurawiny, preparaty z żurawiny do celów spożywczych, koncentraty i odżywki wysokobiałkowe wzbogacone witaminami, solami mineralnymi i sokami roślinnymi, **32** napoje bezalkoholowe wzbogacone witaminami, ekstraktami owocowymi i minerałami; napoje z soków owoców i ziół, sok z owoców żurawiny.

(111) **246448** (220) 2010 05 20 (210) 370604  
 (151) 2012 02 28 (441) 2010 08 30  
 (732) TITANS MEDIA GROUP Marcin Tatuń, Marki, PL.  
 (540) GREEN FITNESS

(510), (511) **05** odżywki dla sportowców do celów leczniczych, suplementy diety przystosowane do celów medycznych, **25** odzież sportowa, obuwie sportowe, sportowe nakrycia głowy, **35** usługi w zakresie prowadzenia sprzedaży przez Internet i sklepów z suplementami diety przystosowanymi do celów medycznych, odżywkami dla sportowców do celów

medycznych, zdrową żywnością, odzieżą, obuwiem i nakryciami głowy oraz ze sprzętem sportowym, **41** usługi klubów fitness i siłowni, usługi instruktora gimnastyki; usługi poprawiania kondycji w klubach zdrowia; porady w zakresie edukacji i kształcenia w zakresie zdrowego stylu życia i wypoczynku, usługi związane z organizacją wypoczynku; szkolenia w zakresie fitness i rekreacji; usługi w zakresie obsługi urządzeń sportowych; organizowanie obozów, zawodów i konkursów sportowych; organizowanie pokazów fitness; usługi w zakresie callanetics i gimnastyki korekcyjnej, usługi związane z rekreacją; usługi wypożyczenia sprzętu sportowego, **44** usługi z zakresu fizjoterapii i fizykoterapii; usługi w zakresie masażu i rehabilitacji, usługi związane z odnową biologiczną, usługi kosmetyczne; usługi fryzjerskie; usługi salonów piękności, usługi w zakresie solarium.

(111) **246449** (220) 2010 05 24 (210) 370737  
(151) 2011 06 16 (441) 2010 08 30

(732) „LIDER'S-K.G.” Spółka z ograniczoną odpowiedzialnością, Wołomin, PL.

(540) kabaretki

(510), (511) **30** ciasta, ciastka, ciasteczka, torty, wyroby cukiernicze, pieczywo cukiernicze, pizze, słodycze, wyroby czekoladowe, czekolada, kakao, kawa, herbata, lody, sorbety.

(111) **246450** (220) 2010 05 28 (210) 370901  
(151) 2012 03 29 (441) 2010 08 30

(732) TESCO (POLSKA) SPÓŁKA Z OGRANICZONĄ ODPOWIEDZIALNOŚCIĄ, Kraków, PL.

(540)



Kolor znaku: czarny, złoty, zielony, żółty, pomarańczowy, czerwony

(531) 5.11.1, 5.11.19, 25.1.15, 27.5.1, 29.1.15

(510), (511) **16** torby, worki, pudełka i pudła z papieru, kartonu i tworzyw sztucznych do pakowania, **32** piwo, **35** reklama, sponsoring, promocja; zarządzanie działalnością handlową; sprzedaż hurtowa i detaliczna piwa.

(111) **246451** (220) 2010 05 31 (210) 371030  
(151) 2012 03 23 (441) 2010 09 13

(732) Zarządzanie Odpadami Spółka z ograniczoną odpowiedzialnością, Warszawa, PL.

(540)



Kolor znaku: ciemnopomarańczowy

(531) 26.4.4, 26.4.18, 27.5.1, 29.1.1

(510), (511) **35** zarządzanie w zakresie zamówień handlowych, **37** rozbiórka budynków, **40** recykling odpadków i odpadów.

(111) **246452** (220) 2010 06 11 (210) 371448  
(151) 2012 01 26 (441) 2010 09 13

(732) JUTRZENKA COLIAN Spółka z ograniczoną odpowiedzialnością, Opatówek, PL.

(540) FAMILIJNE. WYJĄTKOWO RODZINNE

(510), (511) **30** wafle, wafelki, ciastka, ciasteczka.

(111) **246453** (220) 2010 06 17 (210) 371711  
(151) 2012 04 18 (441) 2010 09 27

(732) Zet Premium Spółka z ograniczoną odpowiedzialnością, Warszawa, PL.

(540) siła muzyki

(510), (511) **35** usługi reklamowe i promocyjne, w tym promowanie i reklamowanie za pośrednictwem Internetu, w prasie, radiu i telewizji; badanie rynku i opinii publicznej; dystrybucja i rozpowszechnianie programów i materiałów reklamowych; informacja handlowa i biznesowa; doradztwo, zarządzanie i pomoc w działalności gospodarczej, zarządzanie i pomoc w działalności gospodarczej; organizacja wystaw handlowych lub reklamowych; zdobywanie i przetwarzanie informacji, zarządzanie zbiorami informatycznymi, **38** usługi agencji informacyjnej w zakresie udostępniania aktualności i wiadomości, usługi łączności telefonicznej poprzez terminale komputerowe; emisja programów radiowych i telewizyjnych, transmisje i retransmisje programów radiowych i telewizyjnych; organizowanie i rozpowszechnianie programów edukacyjnych i rozrywkowych; usługi portalu internetowego obejmujące takie usługi telekomunikacyjne jak: przesyłanie za pośrednictwem Internetu informacji tekstowych, obrazowych i dźwiękowych; rozpowszechnianie programów radiowych i telewizyjnych; opracowywanie i przekazywanie wiadomości, **41** produkcja i montaż programów radiowych i telewizyjnych, organizowanie konkursów edukacyjnych i rozrywkowych, organizowanie rozrywki radiowej i telewizyjnej, organizacja czasu wolnego, produkcja i organizowanie widowisk, pokazów, spektakli, koncertów i imprez rozrywkowych oraz kulturalnych, organizowanie imprez sportowych, usługi impresariów w zakresie organizowania spektakli, udostępnianie nagranych nośników obrazu i dźwięku, wypożyczanie nagrań, usługi w zakresie opracowywania reportażu, usługi w zakresie opracowywania tłumaczeń.

(111) **246454** (220) 2010 06 22 (210) 371813  
(151) 2012 01 02 (441) 2010 09 27

(732) WAWA Spółka Akcyjna, Warszawa, PL.

(540) ROCKTOBER FEST

(510), (511) **09** urządzenia do nagrywania, transmisji lub reprodukcji dźwięku lub obrazu, magnetyczne nośniki danych, płyty z nagraniami, filmy z nagraniami, **16** afisze, plakaty, albumy, broszury, czasopisma, gazety, kalendarze, reprodukcje graficzne, książki, rysunki, katalogi, **38** prowadzenie usług w zakresie: emisji i transmisji radiowej, emisji i transmisji telewizyjnej, przekazów satelitarnych, poczty elektronicznej, przesyłania informacji i wiadomości, transmisji programów radiowych i telewizyjnych, przesyłania informacji tekstowej i obrazowej przy pomocy komputerów, rozpowszechniania programów radiowych i telewizyjnych, prowadzenia agencji informacyjnych dotyczących zbierania i przekazywania wiadomości.

(111) **246455** (220) 2010 06 25 (210) 372009  
(151) 2012 04 24 (441) 2010 09 27

(732) Stacja Partnerska BP „ARKA” P.H.U. Stacja Paliw Zenon Małski, Olchowa, PL.

(540)



**HOTEL SENATOR GRAN VIA**

Kolor znaku: czerwony, biały

(531) 24.9.2, 24.9.5, 25.1.9, 27.5.1, 29.1.12

(510), (511) **35** administrowanie hotelem, rozpowszechnianie materiałów reklamowych-ulotki, prospekty, reklamy prasowe, radiowe, telewizyjne dotyczące usług hotelowych, reklama usług hotelowych za pośrednictwem sieci komputerowej na stronach internetowych, **43** hotele, motele, wynajmowanie sal na posiedzenia, mityngi i narady, restauracje, kawiarnie, kafeterie, restauracje samoobsługowe, stołówki, bary, szybkiej obsługi, obsługa gastronomiczna z własnym zapleczem, produktami i transportem.

(111) **246456** (220) 2010 07 13 (210) 372733  
(151) 2012 03 29 (441) 2010 10 25



(732) Recykl Organizacja Odzysku Spółka Akcyjna, Przysieka Polska, PL.  
(540)



Kolor znaku: czarny, zielony, biały

(531) 18.1.21, 24.15.3, 27.5.1, 29.1.13

(510), (511) **35** usługi sprzedaży: detalicznej, hurtowej, internetowej oraz poprzez ofertę bezpośrednią: surowców wtórnych powstałych w procesach recyklingu odpadów opakowaniowych i użytkowych, granulatu gumowego, drutu stalowego z opon, zarządzanie sklepami: detalicznymi, hurtowymi, internetowymi, pomoc przedsiębiorstwom w działalności gospodarczej (przemysłowej lub handlowej), pomoc przy zarządzaniu przedsiębiorstwami przemysłowymi lub handlowymi, **39** usługi na rzecz osób trzecich w następującym zakresie: usługi transportowe; transport, wyładunek i składowanie odpadów, **40** usługi na rzecz osób trzecich w następującym zakresie: przetwarzanie surowców energetycznych; odzysk, zbieranie i recykling odpadów opakowaniowych i użytkowych; gospodarowanie odpadami-wszelkie czynności związane z odzyskiem, recyklingiem lub unieszkodliwianiem, utylizacją odpadów i surowców wtórnych.

(111) **246457** (220) 2010 07 14 (210) 372766

(151) 2012 03 22 (441) 2010 10 25

(732) MAYLAND REAL ESTATE Spółka z ograniczoną odpowiedzialnością, Warszawa, PL.

(540)

an eye for detail



real estate developer

Kolor znaku: fioletowy, biały

(531) 26.4.2, 26.4.8, 27.5.1, 29.1.12

(510), (511) **35** usługi menedżerskie, prowadzenie interesów osób trzecich, usługi reklamowe, usługi badania rynku, w tym rynku nieruchomości, promocja inwestycji w zakresie nieruchomości, w tym centrów handlowych, usługowych, hotelowych i rozrywkowych, administrowanie i zarządzanie przedsiębiorstwami handlowymi, promocja sprzedaży dla osób trzecich, usługi w zakresie organizowania wystaw dzieł sztuki w celach handlowych lub reklamowych, usługi w zakresie aukcji, pokazy towarów, zarządzanie kolekcjami sztuki, zgrupowanie na rzecz osób trzecich różnych towarów w zakresie branży elektronicznej (rtv, agd), motoryzacyjnej, meblarskiej, budowlanej, pozwalające nabywcy wygodnie je oglądać i kupować w dużym sklepie wielobranżowym, galerii handlowej i supermarkecie, administrowanie i zarządzanie miejscami wystawowymi dotyczącymi handlu i/lub reklamy, badanie rynku w celach handlowych, dobór personelu za pomocą testów, **36** ubezpieczenia, analizy finansowe, doradztwo w sprawach finansowych, operacje i usługi finansowe, administrowanie i zarządzanie nieruchomościami, w tym kompleksami handlowymi, usługowymi, hotelowymi i rozrywkowymi, leasing nieruchomości, wydzierżawianie i wynajmowanie nieruchomości, pośrednictwo w najmie i handlu nieruchomościami, prowadzenie punktów wykonujących operacje bankowe, prowadzenie punktów wyceny biżuterii, prowadzenie zbiorów na cele dobroczynne, emisja i obsługa bonów wartościowych i kart kredytowych, usługi wyceny finansowej, prowadzenie kantorów wymiany walut, prowadzenie rozliczeń finansowych transakcji, w tym związanych z najmem, kupnem lub sprzedażą nieruchomości, sponsorowanie finansowe, wycena dzieł sztuki, przyjmowanie przedmiotów w depozyt, **37** usługi budowlane, montaż i naprawy budynków i budowli, usługi instalacyjne hydrauliczne, elektryczne i wentylacyjne, naprawa i czyszczenie pojazdów w stacjach obsługi, informowanie o materiałach budowlanych, sprzątanie budynków, prowadzenie punktów usług pralniczych, instalowanie, konserwacja i naprawy

komputerów, budowanie pawilonów handlowych i sklepów, wynajmowanie kopiarek, budowa i naprawy obiektów magazynowych, instalacja, konserwacja i naprawy maszyn, montaż rusztowań, mycie okien, instalowanie i naprawy instalacji grzewczych, klimatyzacyjnych i chłodniczych, usługi w zakresie naprawy i wymiany opon samochodowych, instalowanie i naprawy urządzeń przeciwpożarowych i antywłamaniowych, instalowanie i naprawy urządzeń łączności, w tym telefonów, **39** usługi związane z prowadzeniem parkingów samochodowych, transport autobusami, dostarczanie towarów, dystrybucja gazet, dystrybucja towarów, wynajmowanie garaży, informacja o składowaniu, informacja o transporcie, wypożyczanie kontenerów magazynowych, wypożyczenie chłodziarek i lad chłodniczych, magazynowanie, wynajmowanie magazynów, pakowanie towarów, pośrednictwo transportowe, wynajmowanie powierzchni w celu sprzedaży samochodów, **41** usługi związane z prowadzeniem klubów fitness, klubów gier komputerowych, kręgielni, sal kinowych, informowanie o imprezach rozrywkowych i o rekreacji, organizowanie i prowadzenie konferencji, organizowanie konkursów i loterii, organizowanie wystaw, organizowanie zabaw i zawodów sportowych, wypożyczenie nagrań filmowych i dźwiękowych, organizowanie występów cyrkowych, usługi związane z organizowaniem i prowadzeniem dyskotek, organizowanie festiwalu sztuki, w tym festiwalu filmowych, prowadzenie klubów rozrywkowych i sportowych, organizowanie konkursów edukacyjnych i rozrywkowych, usługi w zakresie lunaparków, kultura fizyczna, organizowanie konkursów piękności, usługi impresaryjne, organizowanie wystaw w celach kulturalnych i edukacyjnych, muzea, parki rozrywki, planowanie przyjęć, przedstawienia teatralne, rezerwacja miejsc na widowiska, pokazy treningu, tresura zwierząt, informacja o wypoczynku, usługi związane z organizacją wypoczynku, wypożyczanie sprzętu sportowego, administrowanie i zarządzanie miejscami wystawowymi dotyczącymi kultury i/lub sztuki, filmowanie, reportaże fotograficzne; usługi w zakresie wernisaży, **42** usługi w zakresie budowy i analiz systemów komputerowych, usługi w zakresie badania i udoskonalania nowych produktów, dekoracja wnętrz, odpłatne udostępnianie komputerowych baz danych, wypożyczanie komputerów, konserwacja oprogramowania komputerów, opieka prawna, usługi w zakresie grafiki artystycznej, identyfikacja dzieł sztuki, projektowanie budowlane, informacja o modzie, **43** dostarczanie potraw i napojów, usługi związane z prowadzeniem barów, restauracji, kafeterii, fast-foodów, wynajmowanie dystrybutorów automatycznych, usługi tymczasowego zakwaterowania, wypożyczanie konstrukcji przenośnych, **44** usługi w zakresie prowadzenia salonów fryzjerskich, kosmetycznych i manicure, **45** usługi w zakresie administrowania prawami autorskimi w zakresie dzieł sztuki, opieka nad dziećmi.

(111) **246458** (220) 2010 07 14 (210) 372794

(151) 2012 03 23 (441) 2010 10 25

(732) TEST SYSTEMY USZCZELNIAJĄCE J., W. OKULARCZYK M., M. STĘPIEŃ SPÓŁKA JAWNA, Częstochowa, PL.

(540)

**TOR**

(531) 27.5.1

(510), (511) **17** taśmy ślizgowe do łóż obrabiarek, prowadnic linowych.

(111) **246459** (220) 2010 07 14 (210) 372808

(151) 2012 03 13 (441) 2010 10 25

(732) Krzysztof Boroń, Warszawa, PL.

(540)

**ZOŁNIERZ  
WOLNOŚCI**

(531) 27.5.1

(510), (511) **16** afisze, plakaty, atlasy, broszury, czasopisma jako periodyki, etykiety nie z materiału tekstylnego, formularze jako blankiety i druki, fotografie, gazety, kalendarze kartki z życzeniami, karty pocztowe, katalogi, komiksy, koperty jako artykuły piśmienne, książki, mapy, materiały piśmienne, nalepki, naklejki, notatniki, okładki, obwoluty, papier, przybory szkolne jako artykuły piśmienne, publikacje, reprodukcje graficzne, wydruki graficzne, wyroby z kartonu, karty zawiadomienia jako artykuły piśmienne, zeszyty.



(111) **246460** (220) 2010 07 19 (210) 372970  
 (151) 2012 04 30 (441) 2010 10 25  
 (732) VEII Tomasz Szymczak, Wrocław, PL.  
 (540)

VEII

Kolor znaku: czerwony

(531) 27.5.1, 29.1.1  
 (510), (511) **07** maszyny do produkcji bitumin, maszyny do budowy dróg, **37** usługi w zakresie: budowy, rozbudowy, modernizacji i remontów sieci i urządzeń energetycznych oraz instalowania urządzeń elektrycznych, elektroenergetycznych, instalacji, konserwacji i naprawy maszyn do wytwarzania prądu; usługi w zakresie: wykonywania robót ogólnobudowlanych dotyczących rozdzielczych obiektów liniowych, rurociągów, linii elektroenergetycznych i telekomunikacyjnych; układanie nawierzchni drogowych, **40** wytwarzanie i przetwarzanie energii elektrycznej, **42** doradztwo budowlane oraz techniczno-organizacyjne w zakresie realizacji inwestycji dla potrzeb energetyki, badania techniczne, badania naukowe, ekspertyzy inżynierskie, projekty techniczne w zakresie tras przesyłowych linii energetycznych kablowych i napowietrznych oraz obiektów infrastruktury elektroenergetycznej i ciepłej oraz konstrukcji i urządzeń do wytwarzania elektryczności i napędzanych elektrycznością; doradztwo z zakresu: eksploatacji i remontów instalacji energii elektrycznej, bezpieczeństwa budowy sieci i korzystania z urządzeń wytwarzających prąd i napędzanych prądem elektrycznym, zasad BHP; sporządzanie dokumentacji technicznej w zakresie energetyki i budownictwa.

(111) **246461** (220) 2010 07 19 (210) 372995  
 (151) 2012 02 28 (441) 2010 10 25  
 (732) „GLUE-INVEST” Spółka Akcyjna, Warszawa, PL.  
 (540)

PYRETHRUM  
 SPOT-ON

Kolor znaku: czarny, złoty

(531) 26.11.1, 27.5.1, 29.1.12  
 (510), (511) **05** środki odstraszające insekty dla zwierząt, insektycydy, biologiczne preparaty do celów weterynaryjnych, preparaty chemiczne do celów weterynaryjnych, środki do tępienia larw insektów, obroże przeciw pasożytnicze dla zwierząt, środki do odstraszania owadów, środki do tępienia pasożytów, preparaty przeciw pasożytnicze, lotony dla zwierząt, środki i preparaty do mycia dla zwierząt, preparaty weterynaryjne.

(111) **246462** (220) 2010 07 20 (210) 373079  
 (151) 2012 03 29 (441) 2010 10 25  
 (732) CEDAT Spółka z ograniczoną odpowiedzialnością,  
 Gdańsk, PL.

(540) EKOL  
 (510), (511) **01** środki chemiczne dla budownictwa zawarte w tej klasie; spoiwa do betonu i cementu; środki do konserwacji ścian, murów, posadzek, konstrukcji budowlanych oraz elementów architektury z betonu, cementu, cegieł, gipsu, kamienia lub mieszanek tych składników (za wyjątkiem farb i olejów); preparaty do cementu i betonu za wyjątkiem farb nadające im cechy nieprzepuszczalności lub odporności na czynniki dla nich szkodliwe i agresywne; materiały ceramiczne zawarte w tej klasie; preparaty do konserwacji dachówek z wyjątkiem farb, lakierów i olejów; kleje do celów przemysłowych; kleje dla budownictwa; kleje do tapet, kleje do płytek ściennych i podłogowych; kleje do płyt gipsowo-kartonowych; kleje do parkietów i paneli podłogowych; kleje do płyt i paneli ściennych; kleje do styropianu; kleje do drewna, szkła, metalu, tworzyw sztucznych, ceramiki, kamienia, betonu, gumy nie do użytku domowego; preparaty gruntujące klejone powierzchnie; rozpuszczalniki do lakierów; środki do matowienia powierzchni; preparaty do odklejania; preparaty ognioodporne zawarte w tej klasie; preparaty przeciwwilgociowe i przeciwwgrzybiczne stosowane w budownictwie (z wyjątkiem farb); silikony; substancje zapobiegające zamarzaniu; szkło wodne; preparaty do oczyszczania z tłuszczu stosowane w budownictwie; impre-

gnaty zawarte w tej klasie; kit szklarski; preparaty do zdejmowania tapet papierowych, **02** środki antykorozyjne; farby; farby bakterio-bójcze; barwniki dla budownictwa; bejce oraz barwniki do drewna; lakiery; emalie do malowania; preparaty do konserwacji drewna; podkłady do farb i lakierów; rozcieńczalniki i barwniki do farb i lakierów; spoiwa do farb; kit stolarski; minia; folia metalowa dla malarzy i dekoratorów; pigmenty; powłoki (farby); preparaty zabezpieczające przeciwrzeczne do metali; złocenia; szpachłówki zawarte w tej klasie; powłoki gruntowe i środki do gruntowania zawarte w tej klasie, **03** preparaty do czyszczenia; preparaty do czyszczenia i przetykania rur odpływowych; preparaty do usuwania farby; kreda malarska; materiały ściernie; preparaty do mycia; preparaty do odtłuszczenia inne niż stosowane w procesach przemysłowych; papier ścierny; papier polerujący; preparaty do czyszczenia tapet papierowych; wosk do parkietów; preparaty i środki do polerowania; płótno ściernie; gąbki ściernie; siatki ściernie; środki do nadawania połysku; preparaty do usuwania rdzy; środki do szlifowania; środki do szorowania; preparaty do usuwania powłok malarskich, **17** materiały ciepłochronne; materiały dźwiękoszczelne; farby izolacyjne; pianki i pasty z tworzyw sztucznych lub na bazie gumy do uszczelnień i izolacji; materiały izolacyjne oraz uszczelniające również dla budownictwa; preparaty płynne i półpłynne lub w postaci sypkiej do rozprzodzenia wodą do otrzymywania powłok uszczelniających lub izolacyjnych dla budownictwa; taśmy samoprzylepne dla budownictwa; substancje do izolacji przeciw wilgoci w budynkach; materiały wypełniające i wyściełające z gumy lub tworzyw sztucznych dla budownictwa; gotowe do użycia masy uszczelniające lub izolacyjne, **19** materiały budowlane niemetalowe; beton; cement; powłoki cementowe ognioodporne; powłoki bitumiczne dachowe; kamień budowlany; zaprawy cementowe; materiały wiążące do zapraw budowlanych; gips; mieszanki gipsowe; mieszanki gipsu z dodatkiem innych składników dla budownictwa; kruszywo budowlane; mieszanki kruszywa i innych składników dla budownictwa; kreda dla celów budowlanych; krzemionka; proszek łupkowy; margiel wapienny; budowlane materiały ogniotrwałe niemetalowe; piasek dla budownictwa; powłoki budowlane zawarte w tej klasie; kruszywo szamotowe i zaprawy szamotowe dla budownictwa; powłoki cementowe wodoodporne; zaprawy budowlane na bazie cementu lub gipsu z dodatkami innych składników w postaci gotowej do użycia lub wymagające zmieszania z wodą; budowlane masy i gładzie szpachlowe gotowe do użycia lub w postaci sypkiej do zmieszania z wodą; masy i zaprawy tynkarskie gotowe do użycia lub w postaci sypkiej do zmieszania z wodą; wylewki budowlane; wylewki samopoziomujące; zaprawy klejowe na bazie gipsów lub cementu, albo mieszanek tych składników do prac budowlanych lub remontowych, zaprawy klejące do systemów ociepleń budowlanych na bazie gipsów lub cementu, albo mieszanek tych składników do prac budowlanych lub remontowych; zaprawy do fugowania glazury, terakoty, cegieł, kamienia i innych okładzin budowlanych; powłoki smołowe i bitumiczne dla budownictwa; zaprawa cementowa (kit); kit budowlany, **35** usługi w zakresie sprzedaży w wyspecjalizowanych punktach handlowych oraz poprzez sieci komputerowe zwłaszcza Internet różnorodnych wyrobów przemysłowych i materiałów dla budownictwa, budowlanych prac instalacyjnych i wykończeniowych oraz wyrobów przemysłowych i materiałów do remontów domów, mieszkań, biur, lokali, różnych budowli i obiektów użytkowych; usługi agencji importowo-eksportowych; doradztwo specjalistyczne w sprawach działalności gospodarczej; publikowanie tekstów i materiałów reklamowych, **37** usługi budowlane i remontowe w zakresie budownictwa; informacja budowlana; nadzór budowlany, **42** doradztwo w zakresie budownictwa i remontów, materiałów, technik i technologii budowlanych.

(111) **246463** (220) 2010 07 23 (210) 373293  
 (151) 2012 03 29 (441) 2010 10 25  
 (732) ZET Premium Spółka z ograniczoną odpowiedzialnością,  
 Warszawa, PL.

(540) Radio Zet. Nadaje się

(510), (511) **35** usługi reklamowe i promocyjne, w tym promowanie i reklamowanie za pośrednictwem Internetu, w prasie, radiu i telewizji; badanie rynku i opinii publicznej; dystrybucja i rozpowszechnianie programów i materiałów reklamowych; informacja handlowa i biznesowa; doradztwo, zarządzanie i pomoc w działalności gospodarczej, zarządzanie i pomoc w działalności gospodarczej; organizacja wystaw handlowych lub reklamowych; zdobywanie i przetwarzanie

informacji, zarządzanie zbiorami informatycznymi, **38** usługi agencji informacyjnej w zakresie udostępniania aktualności i wiadomości, usługi łączności telefonicznej poprzez terminale komputerowe; emisja programów radiowych i telewizyjnych, transmisje i retransmisje programów radiowych i telewizyjnych; organizowanie i rozpowszechnianie programów edukacyjnych i rozrywkowych; usługi portalu internetowego obejmujące takie usługi telekomunikacyjne jak: przesyłanie za pośrednictwem Internetu informacji tekstowych, obrazowych i dźwiękowych; rozpowszechnianie programów radiowych i telewizyjnych; opracowywanie i przekazywanie wiadomości, **41** produkcja i montaż programów radiowych i telewizyjnych, organizowanie konkursów edukacyjnych i rozrywkowych, organizowanie rozrywki radiowej i telewizyjnej, organizacja czasu wolnego, produkcja i organizowanie widowisk, pokazów, spektakli, koncertów i imprez rozrywkowych oraz kulturalnych, organizowanie imprez sportowych, usługi impresariów w zakresie organizowania spektakli, udostępnianie nagranych nośników obrazu i dźwięku, wypożyczanie nagrań, usługi w zakresie opracowywania reportaży, usługi w zakresie opracowywania tłumaczeń.

(111) **246464** (220) 2010 07 23 (210) 373294  
(151) 2012 03 29 (441) 2010 10 25  
(732) ZET Premium Spółka z ograniczoną odpowiedzialnością, Warszawa, PL.

(540) Radio Zet. Zet na punkcie radia  
(510), (511) **35** usługi reklamowe i promocyjne, w tym promowanie i reklamowanie za pośrednictwem Internetu, w prasie, radiu i telewizji; badanie rynku i opinii publicznej; dystrybucja i rozpowszechnianie programów i materiałów reklamowych; informacja handlowa i biznesowa; doradztwo, zarządzanie i pomoc w działalności gospodarczej, zarządzanie i pomoc w działalności gospodarczej; organizacja wystaw handlowych lub reklamowych; zdobywanie i przetwarzanie informacji, zarządzanie zbiorami informatycznymi, **38** usługi agencji informacyjnej w zakresie udostępniania aktualności i wiadomości, usługi łączności telefonicznej poprzez terminale komputerowe; emisja programów radiowych i telewizyjnych, transmisje i retransmisje programów radiowych i telewizyjnych; organizowanie i rozpowszechnianie programów edukacyjnych i rozrywkowych; usługi portalu internetowego obejmujące takie usługi telekomunikacyjne jak: przesyłanie za pośrednictwem Internetu informacji tekstowych, obrazowych i dźwiękowych; rozpowszechnianie programów radiowych i telewizyjnych; opracowywanie i przekazywanie wiadomości, **41** produkcja i montaż programów radiowych i telewizyjnych, organizowanie konkursów edukacyjnych i rozrywkowych, organizowanie rozrywki radiowej i telewizyjnej, organizacja czasu wolnego, produkcja i organizowanie widowisk, pokazów, spektakli, koncertów i imprez rozrywkowych oraz kulturalnych, organizowanie imprez sportowych, usługi impresariów w zakresie organizowania spektakli, udostępnianie nagranych nośników obrazu i dźwięku, wypożyczanie nagrań, usługi w zakresie opracowywania reportaży, usługi w zakresie opracowywania tłumaczeń.

(111) **246465** (220) 2010 07 23 (210) 373295  
(151) 2012 03 29 (441) 2010 10 25  
(732) ZET Premium Spółka z ograniczoną odpowiedzialnością, Warszawa, PL.

(540) Radio Zet. Zet na punkcie...  
(510), (511) **35** usługi reklamowe i promocyjne, w tym promowanie i reklamowanie za pośrednictwem Internetu, w prasie, radiu i telewizji; badanie rynku i opinii publicznej; dystrybucja i rozpowszechnianie programów i materiałów reklamowych; informacja handlowa i biznesowa; doradztwo, zarządzanie i pomoc w działalności gospodarczej, zarządzanie i pomoc w działalności gospodarczej; organizacja wystaw handlowych lub reklamowych; zdobywanie i przetwarzanie informacji, zarządzanie zbiorami informatycznymi, **38** usługi agencji informacyjnej w zakresie udostępniania aktualności i wiadomości, usługi łączności telefonicznej poprzez terminale komputerowe; emisja programów radiowych i telewizyjnych, transmisje i retransmisje programów radiowych i telewizyjnych; organizowanie i rozpowszechnianie programów edukacyjnych i rozrywkowych; usługi portalu internetowego obejmujące takie usługi telekomunikacyjne jak: przesyłanie za pośrednictwem Internetu informacji tekstowych, obrazowych i dźwiękowych; rozpowszechnianie programów radio-

wych i telewizyjnych; opracowywanie i przekazywanie wiadomości, **41** produkcja i montaż programów radiowych i telewizyjnych, organizowanie konkursów edukacyjnych i rozrywkowych, organizowanie rozrywki radiowej i telewizyjnej, organizacja czasu wolnego, produkcja i organizowanie widowisk, pokazów, spektakli, koncertów i imprez rozrywkowych oraz kulturalnych, organizowanie imprez sportowych, usługi impresariów w zakresie organizowania spektakli, udostępnianie nagranych nośników obrazu i dźwięku, wypożyczanie nagrań, usługi w zakresie opracowywania reportaży, usługi w zakresie opracowywania tłumaczeń.

(111) **246466** (220) 2010 07 23 (210) 373296  
(151) 2012 03 29 (441) 2010 10 25  
(732) ZET Premium Spółka z ograniczoną odpowiedzialnością, Warszawa, PL.

(540) Radio Zet. Żebyś wiedział.  
(510), (511) **35** usługi reklamowe i promocyjne, w tym promowanie i reklamowanie za pośrednictwem Internetu, w prasie, radiu i telewizji; badanie rynku i opinii publicznej; dystrybucja i rozpowszechnianie programów i materiałów reklamowych; informacja handlowa i biznesowa; doradztwo, zarządzanie i pomoc w działalności gospodarczej, zarządzanie i pomoc w działalności gospodarczej; organizacja wystaw handlowych lub reklamowych; zdobywanie i przetwarzanie informacji, zarządzanie zbiorami informatycznymi, **38** usługi agencji informacyjnej w zakresie udostępniania aktualności i wiadomości, usługi łączności telefonicznej poprzez terminale komputerowe; emisja programów radiowych i telewizyjnych, transmisje i retransmisje programów radiowych i telewizyjnych; organizowanie i rozpowszechnianie programów edukacyjnych i rozrywkowych; usługi portalu internetowego obejmujące takie usługi telekomunikacyjne jak: przesyłanie za pośrednictwem Internetu informacji tekstowych, obrazowych i dźwiękowych; rozpowszechnianie programów radiowych i telewizyjnych; opracowywanie i przekazywanie wiadomości, **41** produkcja i montaż programów radiowych i telewizyjnych, organizowanie konkursów edukacyjnych i rozrywkowych, organizowanie rozrywki radiowej i telewizyjnej, organizacja czasu wolnego, produkcja i organizowanie widowisk, pokazów, spektakli, koncertów i imprez rozrywkowych oraz kulturalnych, organizowanie imprez sportowych, usługi impresariów w zakresie organizowania spektakli, udostępnianie nagranych nośników obrazu i dźwięku, wypożyczanie nagrań, usługi w zakresie opracowywania reportaży, usługi w zakresie opracowywania tłumaczeń.

(111) **246467** (220) 2010 07 29 (210) 373510  
(151) 2012 03 27 (441) 2010 11 08  
(732) STAR-CLUB Dorota Szkotnicka, Bydgoszcz, PL.  
(540)



(531) 27.5.1  
(510), (511) **25** koszule, swetry, bluzki, garnitury, spodnie, paski, szalik, bielizna osobista, podkoszulki, kurtki, płaszcze, krawaty, kamizelki-wszystkie wyżej wymienione towary przeznaczone dla personelu załóg na statkach.

(111) **246468** (220) 2010 08 09 (210) 373898  
(151) 2012 04 17 (441) 2010 11 22  
(732) TOSCA Spółka z ograniczoną odpowiedzialnością, Łazy, PL.

(540) GĘSINA NA ŚW. MARCINA  
(510), (511) **16** afisze; plakaty; albumy; druki, materiały drukowane; kalendarze; książki; katalogi; artykuły papiernicze i piśmienne; opakowania papierowe; notatniki; notesy podręczne; gazety, **29** mięso, drób, przetwory z produktów drobiowych, wędliny drobiowe, kiełbasy drobiowe, konserwy, dania gotowe i półprodukty, flaki, podroby, wyroby garmażeryjne, tłuszcze jadalne, żelatyna, **35** badania marke-

tingowe; dekoracja wystaw; sprzedaż detaliczna i hurtowa wyrobów spożywczych; informacje o działalności gospodarczej; doradztwo w zakresie działalności gospodarczej; handlowe informacje i porady udzielane konsumentom; organizowanie i obsługa targów, wystaw, jarmarków, imprez i eventów w celach handlowych i reklamowych; promocja sprzedaży dla osób trzecich; prezentowanie produktów w mediach w celach sprzedaży; rozpowszechnianie materiałów reklamowych; wynajmowanie miejsc na ogłoszenia reklamowe; wynajmowanie stoisk handlowych i usługowych na czas trwania festynów, jarmarków i innych imprez handlowych i rozrywkowych; kreowanie wizerunku firmy, **41** organizowanie i obsługa imprez kulturalnych oraz rozrywkowych; organizowanie i obsługa konferencji, zjazdów; konkursów; wystaw i targów rozrywkowych; organizowanie koncertów, pokazów, szkoleń oraz zawodów.

(111) **246469** (220) 2010 08 10 (210) 373935  
 (151) 2012 03 26 (441) 2010 11 22  
 (732) HOME.PL Jurczyk, Stypuła, Kapcio Spółka Jawna, Szczecin, PL.  
 (540)

**homeSSL**

Kolor znaku: czerwony, czarny

(531) 27.5.1, 29.1.12  
 (510), (511) **35** usługi w zakresie komputerowych baz danych: pozyskiwanie danych, systematyzacja danych, komputerowe zarządzanie plikami, sortowania danych w bazach komputerowych, kompilacja informacji, doradztwo specjalistyczne w sprawach działalności gospodarczej, usługi agencji reklamowej, powielanie dokumentów, usługi maszynopisania, prace biurowe, zgrupowanie na rzecz osób trzecich różnych towarów, w tym: komputery, części do komputerów, podzespoły, osprzęt komputerowy, urządzenia peryferyjne, programy komputerowe, gry komputerowe, magnetyczne, cyfrowe nośniki danych, aparaty fotograficzne cyfrowe i kamery cyfrowe, telefony i centrale telefoniczne, telefony komórkowe, przenośne odtwarzacze muzyczne, urządzenia do łączności bezprzewodowej pozwalające nabywcy wygodnie oglądać i kupować te towary: w sklepie, w hurtowni, z katalogu różnych artykułów, na stronie internetowej, za pośrednictwem usługi elektronicznej, za pośrednictwem systemu telezakupów, wykorzystując zamówienie korespondencyjne, używając środków telekomunikacji, zgrupowanie na rzecz osób trzecich różnych usług pozwalające nabywcy wygodnie zapoznawać się z informacjami o tych usługach i je kupować: w sklepie, w hurtowni, z katalogu różnych artykułów, na stronie internetowej, za pośrednictwem usługi elektronicznej, za pośrednictwem systemu telezakupów, wykorzystując zamówienie korespondencyjne, używając środków telekomunikacji, informacja o działalności gospodarczej, handlu, reklamie, promocji, lokalizacji obiektów, agencje informacji handlowej, informacja o powyższych usługach, **38** usługi telekomunikacyjne: usługi w zakresie zapewniania dostępu do informacji i komunikacji w trybie on-line, usługi w zakresie przesyłania danych, w tym przy pomocy terminali komputerowych, przesyłanie informacji tekstowej i obrazowej, usługi w zakresie rejestracji i utrzymywania serwerów wirtualnych, kont poczty elektronicznej, serwisów internetowych, usługi transmisji danych i wiadomości, elektroniczny serwis informacji typu on-line polegający na tworzeniu, prowadzeniu baz danych i udostępnianiu informacji z możliwością elektronicznego przyjmowania i przekazywania wiadomości, obsługa klientów przy wykorzystaniu sieci komunikacji elektronicznej, w tym sieci Internet, umożliwiająca dostarczanie klientom informacji oraz otrzymywanie informacji od klientów, gromadzenie i rozpowszechnianie wiadomości poprzez sieci komunikacyjne, w tym sieć telewizyjną, satelitarną i Internet, agencje informacyjne w zakresie wiadomości i aktualności; informacja o powyższych usługach, **42** usługi informatyczne w zakresie: opracowywania, wypożyczania, aktualizacji oprogramowania komputerowego, doradztwo w zakresie systemów informatycznych, oprogramowania, sprzętu komputerowego, Internetu, usługi w zakresie projektowania serwisów internetowych, administrowanie stronami komputerowymi, projektowanie stylu i struktur stron internetowych, graficzne opracowywanie stron www, usługi graficzne, modernizacja sprzętu komputerowego, systemów informatycznych oraz telekomunikacyjnych, dzierżawa domen internetowych, udostępnianie domen internetowych, przenoszenie praw do domen

internetowych, rejestrowanie na rzecz osób trzecich domen internetowych, odpłatne udostępnianie czasu dostępu do komputerowych baz danych, odpłatne udostępnianie czasu dostępu do komputerów w celu przetwarzania danych, odzyskiwanie danych, w tym komputerowych baz danych, usługi kawiarni internetowych, informacja o powyższych usługach, usługi certyfikacji zasobów internetowych, usługi sprawdzania autentyczności identyfikacji, wydawania, zarządzania i obrotu certyfikatami cyfrowymi za pośrednictwem internetu oraz związanego z nimi wsparcia technicznego i doradztwa klienta.

(111) **246470** (220) 2010 08 16 (210) 374144  
 (151) 2012 03 29 (441) 2010 11 22  
 (732) redNet Property Group Spółka z ograniczoną odpowiedzialnością, Warszawa, PL.  
 (540)

**redNet**  
 CONSULTING

Kolor znaku: czerwony, czarny

(531) 7.1.8, 7.1.12, 27.5.1, 29.1.13  
 (510), (511) **16** czasopisma [periodyki], druki, materiały drukowane, katalogi, publikacje, **35** badanie rynku, doradztwo specjalistyczne w sprawach działalności gospodarczej, ekspertyzy w działalności gospodarczej, informacja o działalności gospodarczej, badania w dziedzinie działalności gospodarczej, pozyskiwanie danych do komputerowych baz danych, komputerowe zarządzanie plikami, obróbka tekstów, pomoc w prowadzeniu działalności gospodarczej, prognozy ekonomiczne, zarządzanie zbiorami informatycznymi, **36** wycena nieruchomości, **41** obsługa publikacji elektronicznych on-line [nieprzesyłanych], publikowanie tekstów [innych niż teksty reklamowe], publikacja elektroniczna on-line książek i periodyków.

(111) **246471** (220) 2010 08 16 (210) 374145  
 (151) 2012 03 29 (441) 2010 11 22  
 (732) redNet Property Group Spółka z ograniczoną odpowiedzialnością, Warszawa, PL.  
 (540)

**redNet**  
 D O M

Kolor znaku: czerwony, czarny

(531) 7.1.8, 27.5.1, 29.1.13  
 (510), (511) **16** czasopisma [periodyki], druki, materiały drukowane, katalogi, publikacje, **35** dystrybucja materiałów reklamowych [próbek, druków, prospektów, broszur], pozyskiwanie danych do komputerowych baz danych, komputerowe zarządzanie plikami, rozpowszechnianie ogłoszeń reklamowych, organizowanie wystaw w celach handlowych lub reklamowych, pokazy towarów, rozpowszechnianie materiałów reklamowych [ulotki, prospekty, druki, próbki], reklama za pośrednictwem sieci komputerowej, wynajmowanie powierzchni na cele reklamowe, uaktualnienia materiału reklamowego, publikowanie tekstów reklamowych, reklamy, promocja sprzedaży [dla osób trzecich], organizowanie targów w celach handlowych lub reklamowych, wynajmowanie miejsc na umieszczenie ogłoszeń lub reklam, zarządzanie zbiorami informatycznymi, **41** organizowanie i obsługa konferencji, organizowanie konkursów [edukacyjne lub rozrywkowe], organizowanie przyjęć [rozrywką], rozrywka.

(111) **246472** (220) 2010 08 16 (210) 374146  
 (151) 2012 03 29 (441) 2010 11 22  
 (732) redNet Property Group Spółka z ograniczoną odpowiedzialnością, Warszawa, PL.  
 (540)

**redNet**<sup>24</sup>  
 REAL ESTATE AGENCY

Kolor znaku: czerwony, czarny

(531) 7.1.8, 27.5.1, 29.1.13



(510), (511) **35** doradztwo specjalistyczne w sprawach działalności gospodarczej, pozyskiwanie danych do komputerowych baz danych, komputerowe zarządzanie plikami, promocja sprzedaży [dla osób trzecich], rozpowszechnianie materiałów reklamowych [ulotki, prospekty, druki, próbki], reklama za pośrednictwem sieci komputerowej, publikowanie tekstów reklamowych, reklamy, badania rynku, zarządzanie zbiorami informatycznymi, **36** agencje mieszkaniowe [nieruchomości], agencje pośrednictwa w handlu nieruchomościami, doradztwo w sprawach finansowych, doradztwo w sprawach ubezpieczeniowych, wycena finansowa [ubezpieczenia, banki, nieruchomości], informacja o ubezpieczeniach, informacje bankowe, oszacowanie [wycena] majątku nieruchomego, pośrednictwo w sprawach majątku nieruchomego, wynajmowanie mieszkań, sporządzanie umów najmu, agencje nieruchomości, wynajmowanie pomieszczeń biurowych [nieruchomości].

(111) **246473** (220) 2010 08 16 (210) 374147  
 (151) 2012 03 29 (441) 2010 11 22  
 (732) redNet Property Group Spółka z ograniczoną odpowiedzialnością, Warszawa, PL.  
 (540)



Kolor znaku: czerwony, czarny  
 (531) 7.1.8, 27.5.1, 29.1.13

(510), (511) **16** czasopisma [periodyki], druki, materiały drukowane, katalogi, publikacje, **35** badanie rynku, doradztwo specjalistyczne w sprawach działalności gospodarczej, doradztwo w zakresie organizowania i prowadzenia działalności gospodarczej, dystrybucja materiałów reklamowych [próbek, druków, prospektów, broszur], ekspertyzy w działalności gospodarczej, informacja o działalności gospodarczej, badania w dziedzinie działalności gospodarczej, pozyskiwanie danych do komputerowych baz danych, systematyzacja danych w komputerowych bazach danych, komputerowe zarządzanie plikami, obróbka tekstów, rozpowszechnianie ogłoszeń reklamowych, organizowanie wystaw w celach handlowych lub reklamowych, pokazy towarów, pomoc przy zarządzaniu przedsiębiorstwami przemysłowymi lub handlowymi, pomoc w zakresie zarządzania, pomoc w prowadzeniu działalności gospodarczej, prognozy ekonomiczne, rozpowszechnianie materiałów reklamowych [ulotki, prospekty, druki, próbki], reklama za pośrednictwem sieci komputerowej, wynajmowanie powierzchni na cele reklamowe, uaktualnienie materiału reklamowego, publikowanie tekstów reklamowych, reklamy, usługi sekretarskie, sortowanie danych w bazach komputerowych, promocja sprzedaży [dla osób trzecich], organizowanie targów w celach handlowych lub reklamowych, zarządzanie zbiorami informatycznymi, **36** agencje kredytowe, agencje mieszkaniowe [nieruchomości], agencje pośrednictwa w handlu nieruchomościami, analizy finansowe, doradztwo w sprawach finansowych, doradztwo w sprawach ubezpieczeniowych, informacje finansowe, operacje finansowe, usługi finansowe, wycena finansowa [ubezpieczenia, banki, nieruchomości], tworzenie funduszy, informacje bankowe, inwestycje kapitałowe, informacja o ubezpieczeniach, zarządzanie majątkiem, administrowanie majątkiem nieruchomym, pośrednictwo w sprawach majątku nieruchomego, wynajmowanie mieszkań, sporządzanie umów najmu, administrowanie nieruchomościami, pośrednictwo ubezpieczeniowe, transakcje finansowe, ubezpieczenia, umowy kredytowe, usługi ubezpieczeniowe, wycena nieruchomości, wynajmowanie pomieszczeń biurowych [nieruchomości], zarządzanie majątkiem nieruchomym, zarządzanie nieruchomościami, **37** instalowanie i naprawa urządzeń elektrycznych, montaż urządzeń kuchennych, malowanie, **41** organizowanie i obsługa konferencji, organizowanie konkursów [edukacyjne lub rozrywkowe], organizowanie przyjęć [rozrywka], rozrywka, **42** administrowanie stronami komputerowymi, projektowanie dekoracji wnętrz, usługi grafików, doradztwo w zakresie sprzętu komputerowego, projektowanie systemów komputerowych, tworzenie i utrzymywanie stron internetowych dla osób trzecich.

(111) **246474** (220) 2010 08 16 (210) 374148  
 (151) 2012 03 29 (441) 2010 11 22

(732) redNet Property Group Spółka z ograniczoną odpowiedzialnością, Warszawa, PL.  
 (540)



Kolor znaku: czerwony, czarny

(531) 7.1.8, 27.5.1, 29.1.13

(510), (511) **16** czasopisma [periodyki], druki, materiały drukowane, katalogi, publikacje, **35** dystrybucja materiałów reklamowych [próbek, druków, prospektów, broszur], pozyskiwanie danych do komputerowych baz danych, komputerowe zarządzanie plikami, rozpowszechnianie ogłoszeń reklamowych, organizowanie wystaw w celach handlowych lub reklamowych, pokazy towarów, rozpowszechnianie materiałów reklamowych [ulotki, prospekty, druki, próbki], reklama za pośrednictwem sieci komputerowej, wynajmowanie powierzchni na cele reklamowe, publikowanie tekstów reklamowych, reklamy, promocja sprzedaży [dla osób trzecich], organizowanie targów w celach handlowych lub reklamowych, wynajmowanie miejsc na umieszczanie ogłoszeń lub reklam, zarządzanie zbiorami informatycznymi, **41** organizowanie i obsługa konferencji, organizowanie konkursów [edukacyjne lub rozrywkowe], organizowanie przyjęć [rozrywka], rozrywka.

(111) **246475** (220) 2010 08 16 (210) 374149  
 (151) 2012 03 29 (441) 2010 11 22  
 (732) redNet Property Group Spółka z ograniczoną odpowiedzialnością, Warszawa, PL.  
 (540)



Kolor znaku: czerwony, czarny

(531) 7.1.8, 27.5.1, 29.1.13

(510), (511) **35** pozyskiwanie danych do komputerowych baz danych, komputerowe zarządzanie plikami, pomoc w zakresie zarządzania, zarządzanie zbiorami informatycznymi, **36** doradztwo w sprawach finansowych, doradztwo w sprawach ubezpieczeniowych, informacja o ubezpieczeniach, zarządzanie majątkiem, administrowanie majątkiem nieruchomym, wynajmowanie mieszkań, sporządzanie umów najmu, administrowanie nieruchomościami, pośrednictwo w sprawach majątku nieruchomego, wycena nieruchomości, zarządzanie majątkiem, zarządzanie majątkiem nieruchomym, zarządzanie nieruchomościami, **37** instalowanie i naprawa urządzeń elektrycznych, montaż urządzeń kuchennych, malowanie, czyszczenie budynków od wewnątrz, czyszczenie budynków od zewnątrz, zabezpieczanie budynków przed wilgocią, **42** dekoracje wnętrz, projektowanie dekoracji wnętrz.

(111) **246476** (220) 2010 08 16 (210) 374150  
 (151) 2012 03 29 (441) 2010 11 22  
 (732) redNet Property Group Spółka z ograniczoną odpowiedzialnością, Warszawa, PL.  
 (540)



Kolor znaku: czerwony, czarny

(531) 7.1.8, 27.5.1, 29.1.13

(510), (511) **35** doradztwo specjalistyczne w sprawach działalności gospodarczej, pozyskiwanie danych do komputerowych baz danych, komputerowe zarządzanie plikami, promocja sprzedaży [dla osób trzecich], rozpowszechnianie materiałów reklamowych [ulotki, prospekty, druki, próbki], reklama za pośrednictwem sieci komputerowej, publikowanie tekstów reklamowych, reklamy, badania rynku, zarządzanie zbiorami informatycznymi, **36** agencje mieszkaniowe [nieruchomości], agencje pośrednictwa w handlu nieruchomościami, doradztwo w sprawach finansowych, doradztwo w sprawach ubez-

pieczeniowych, wycena finansowa [ubezpieczenia, banki, nieruchomości], informacja o ubezpieczeniach, informacje bankowe, oszacowanie [wycena] majątku nieruchomości, pośrednictwo w sprawach majątku nieruchomości, wynajmowanie mieszkań, sporządzanie umów najmu, agencje nieruchomości, wynajmowanie pomieszczeń biurowych [nieruchomości].

(111) **246477** (220) 2010 08 18 (210) 374330  
(151) 2012 03 27 (441) 2010 11 22  
(732) „RENEVIS INŻYNIERIA ŚRODOWISKA” Spółka z ograniczoną odpowiedzialnością, Wrocław, PL.  
(540)



Kolor znaku: czarny, zielony  
(531) 26.11.3, 27.5.1, 29.1.12

(510), (511) **19** materiały budowlane niemetalowe; beton; kruszywa budowlane; naturalne i/lub sztuczne mieszanki kruszyw; materiały do budowy i/lub wzmocnienia dróg, chodników, konstrukcji drogowych; asfalt, smoly i bitumy; rury sztywne niemetalowe stosowane w budownictwie; budynki przenośne niemetalowe, **37** usługi budowlane; usługi w zakresie realizacji i nadzoru nad przedsięwzięciami inwestycyjnymi polegającymi na budowie i/lub przygotowaniu obiektów mieszkalnych, przemysłowych, użyteczności publicznej, górniczych, hydrotechnicznych, mostów, rurociągów do użytku, wynajem sprzętu budowlanego; usługi w zakresie funkcji generalnego wykonawcy i inwestora robót ogólnobudowlanych; usługi nadzoru budowlanego; roboty inżynierskie lądowe i wodne w zakresie budowy i remontów mostów, zapór, śluz, jazów, nasypów, dróg, zbiorników retencyjnych i wałów przeciwpowodziowych, **39** transport, wyładunek i składowanie odpadów; dystrybucja paliw i olejów, **40** usługi zagospodarowywania odpadów, **42** badania, analizy techniczne i doradztwo dotyczące ochrony środowiska oraz zagospodarowywania odpadów; prowadzenie prac badawczo-rozwojowych dotyczących ochrony środowiska oraz zagospodarowywania odpadów; wydawanie ekspertyz dotyczących zagospodarowywania odpadów; badania, ekspertyzy i poszukiwania geologiczne; opracowywanie projektów technicznych na rzecz osób trzecich.

(111) **246478** (220) 2010 08 20 (210) 374430  
(151) 2012 03 20 (441) 2010 11 22  
(732) WodKan-KA Aleksandra Kębłowska, Warszawa, PL.  
(540) PROJEKTOWANIE I NADZORY, WodKan-KA, ALEKSANDRA KĘBŁOWSKA

(510), (511) **36** prowadzenie usług w zakresie: analiz finansowych, dzierżawy nieruchomości, wyceny nieruchomości, pośrednictwa w sprawach majątku nieruchomości, zarządzanie majątkiem nieruchomości, inwestycje kapitałowe, transakcje finansowe, **37** prowadzenie usług w zakresie: instalacja, konserwacja i naprawy maszyn, instalowanie i naprawa urządzeń elektrycznych, pneumatycznych i hydraulicznych dla urządzeń automatyki do nawadniania, klimatyzacji oraz unieszkodliwiania ścieków i zanieczyszczeń oraz ogrzewania, nadzoru budowlanego, rozbiórki budynków, zabezpieczania budynków przed wilgocią, **42** prowadzenie usług w zakresie: prac badawczo-rozwojowych dla osób trzecich, specjalistycznego doradztwa inwestorskiego związanego z przygotowaniem inwestycji oraz modernizacji i remontów, specjalistycznego doradztwa dotyczącego technicznej weryfikacji i opiniowania obcej dokumentacji, ekspertyz inżynierskich dotyczących projektów technicznych budowlanych, modernizacyjnych i remontowych oraz weryfikacji i opiniowania obcej dokumentacji, badań technicznych dokumentacji i założeń techniczno-ekonomicznych, projektowania technicznego dokumentacji z zakresu budownictwa, doradztwa z zakresu ochrony środowiska, doradztwa budowlanego i projektowania budynków.

(111) **246479** (220) 2010 08 25 (210) 374580  
(151) 2011 11 21 (441) 2010 12 06  
(732) DUET IMPORT-EXPORT Robert Orzechowski, Warszawa, PL.  
(540) STOCKHOLM FASHION  
(510), (511) **09** okulary słoneczne.

(111) **246480** (220) 2010 08 25 (210) 374588  
(151) 2011 11 21 (441) 2010 12 06  
(732) Tętnowski Development Krzysztof Tętnowski, Kraków, PL.

(540) tętnowski development  
(510), (511) **35** agencje reklamowe, analizy rynkowe, badania marketingowe, badania opinii publicznej, badania rynku, badania w dziedzinie działalności gospodarczej, doradztwo specjalistyczne w sprawach działalności gospodarczej, doradztwo w zakresie organizowania działalności gospodarczej, doradztwo w zakresie prowadzenia działalności gospodarczej, doradztwo w zarządzaniu działalnością gospodarczą, organizowanie wystaw w celach handlowych lub reklamowych, pomoc przedsiębiorstwom w działalności gospodarczej, pomoc przy zarządzaniu przedsiębiorstwami, pomoc w prowadzeniu działalności gospodarczej, pozyskiwanie danych do komputerowych baz danych, komputerowe bazy danych (systematyzacja danych), agencje public relations, reklama, wynajmowanie przestrzeni reklamowej, wynajmowanie nośników reklamowych, organizowanie targów w celach handlowych lub reklamowych, ekspertyzy w zakresie wydolności przedsiębiorstw, **36** administrowanie nieruchomościami, agencje mieszkaniowe, agencje nieruchomości, agencje pośrednictwa w handlu nieruchomościami, dzierżawa majątku nieruchomości, dzierżawa nieruchomości, oszacowanie majątku nieruchomości, pośrednictwo w sprawach majątku nieruchomości, wycena kosztów naprawy, wycena nieruchomości, wynajmowanie mieszkań, wynajmowanie pomieszczeń biurowych, zarządzanie majątkiem, zarządzanie majątkiem nieruchomym, **37** asfaltowanie, budowa i naprawy magazynów, budowa pawilonów i sklepów targowych, wynajem sprzętu budowlanego, budownictwo, budownictwo przemysłowe, czyszczenie budynków od wewnątrz, czyszczenie budynków od zewnątrz, instalowanie drzwi i okien, informacja budowlana, informacja o naprawach, instalacja, konserwacja i naprawy maszyn, instalowanie i naprawa pieców, instalowanie i naprawa urządzeń elektrycznych, instalowanie i naprawa wind, instalowanie i naprawy alarmów przeciwwłamaniowych, instalowanie oraz naprawa urządzeń klimatyzacyjnych, izolowanie budynków, kamieniarstwo, matowanie, montaż i naprawa instalacji alarmowych przeciwpożarowych, montaż i naprawy instalacji grzewczych, montaż rusztowań, murowanie, nadzór budowlany, oczyszczanie dróg, rozbiórka budynków, tynkowanie, układanie nawierzchni drogowych, usługi hydrauliczne, wynajem koparek, wynajem sprzętu do oczyszczania dróg, wynajem żurawi, zabezpieczanie budynków przed wilgocią, **42** architektura, badania geologiczne, badanie techniczne, projektowanie budynków, projektowanie dekoracji wnętrz, doradztwo budowlane, inżynieria techniczna, testowanie materiałów, opracowanie materiałów technicznych, planowanie urbanistyczne, pomiary geodezyjne, opracowywanie projektów technicznych.

(111) **246481** (220) 2010 08 25 (210) 374589  
(151) 2011 11 21 (441) 2010 12 06  
(732) Tętnowski Development Krzysztof Tętnowski, Kraków, PL.  
(540)



Kolor znaku: szary, biały

(531) 26.4.1, 27.5.1, 29.1.12

(510), (511) **35** agencje reklamowe, analizy rynkowe, badania marketingowe, badania opinii publicznej, badania rynku, badania w dziedzinie działalności gospodarczej, doradztwo specjalistyczne w sprawach działalności gospodarczej, doradztwo w zakresie organizowania działalności gospodarczej, doradztwo w zarządzaniu działalnością gospodarczą, organizowanie wystaw w celach handlowych lub reklamowych, pomoc przedsiębiorstwom w działalności gospodarczej, pomoc przy zarządzaniu przedsiębiorstwami, pomoc w prowadzeniu działalności gospodarczej, pozyskiwanie danych do komputerowych baz danych, komputerowe bazy danych (systematyzacja danych), agencje public relations, reklama, wynajmowanie przestrzeni reklamowej, wynajmowanie nośników reklamowych, organizowanie targów w celach handlowych lub reklamowych, eks-

pertyzy w zakresie wydolności przedsiębiorstw, **36** administrowanie nieruchomościami, agencje mieszkaniowe, agencje nieruchomości, agencje pośrednictwa w handlu nieruchomościami, dzierżawa majątku nieruchomego, dzierżawa nieruchomości, oszacowanie majątku nieruchomego, pośrednictwo w sprawach majątku nieruchomego, wycena kosztów naprawy, wycena nieruchomości, wynajmowanie mieszkań, wynajmowanie pomieszczeń biurowych, zarządzanie majątkiem, zarządzanie majątkiem nieruchomym, **37** asfaltowanie, budowa i naprawy magazynów, budowa pawilonów i sklepów targowych, wynajem sprzętu budowlanego, budownictwo, budownictwo przemysłowe, czyszczenie budynków od wewnątrz, czyszczenie budynków od zewnątrz, instalowanie drzwi i okien, informacja budowlana, informacja o naprawach, instalacja, konserwacja i naprawy maszyn, instalowanie i naprawa pieców, instalowanie i naprawa urządzeń elektrycznych, instalowanie i naprawa wind, instalowanie i naprawy alarmów przeciwwłamaniowych, instalowanie oraz naprawa urządzeń klimatyzacyjnych, izolowanie budynków, kamieniarstwo, matowanie, montaż i naprawa instalacji alarmowych przeciwpożarowych, montaż i naprawy instalacji grzewczych, montaż rusztowań, murowanie, nadzór budowlany, oczyszczanie dróg, rozbiórka budynków, tynkowanie, układanie nawierzchni drogowych, usługi hydrauliczne, wynajem koparek, wynajem sprzętu do czyszczenia dróg, wynajem żurawi, zabezpieczanie budynków przed wilgocią, **42** architektura, badania geologiczne, badanie techniczne, projektowanie budynków, projektowanie dekoracji wnętrz, doradztwo budowlane, inżynieria techniczna, testowanie materiałów, opracowanie materiałów technicznych, planowanie urbanistyczne, pomiary geodezyjne, opracowywanie projektów technicznych.

(111) **246482** (220) 2010 09 03 (210) 374885  
(151) 2012 04 27 (441) 2010 12 06  
(732) INWEST AP Spółka z ograniczoną odpowiedzialnością, Suchy Las, PL.

(540) BEADS COLLECTION

(510), (511) **03** kosmetyki, mydła, środki perfumeryjne, olejki eteryczne, płyny do pielęgnacji włosów; środki doczyszczenia, prania, polerowania, szorowania, ścierania, **14** wyroby jubilerskie, biżuteria; wyroby oraz przyrządy zegarmistrzowskie i chronometryczne; zegary, zegarki, budziki; wyroby z metali szlachetnych / półszlachetnych lub pokrywane nimi nie ujęte w innych klasach; kamienie szlachetne i półszlachetne; metale szlachetne i półszlachetne oraz ich stopy; akcesoria do w/w wyrobów nie ujęte w innych klasach, **35** usługi sprzedaży: detalicznej, hurtowej, internetowej, katalogowej, wysyłkowej oraz poprzez ofertę bezpośrednią takich towarów jak: wyroby jubilerskie, biżuteria; wyroby oraz przyrządy zegarmistrzowskie i chronometryczne; zegary, zegarki, budziki; wyroby z metali szlachetnych lub pokrywane nimi; kamienie szlachetne i półszlachetne; metale szlachetne i półszlachetne oraz ich stopy; akcesoria do biżuterii, wyrobów jubilerskich, wyrobów oraz przyrządów zegarmistrzowskich i chronometrycznych; kosmetyki, mydła, środki perfumeryjne, olejki eteryczne, preparaty do pielęgnacji włosów i ciała; środki do czyszczenia, prania, polerowania, szorowania, ścierania; galanteria skórzana; odzież; bielizna; obuwie; okulary; okulary przeciwsłoneczne; upominki; opakowania; kartoniki; artykuły papiernicze i biurowe; ozdoby do włosów i garderoby; statuetki; puchary, zarządzania sklepami: detalicznymi, hurtowymi, internetowymi.

(111) **246483** (220) 2010 09 03 (210) 374928  
(151) 2012 04 12 (441) 2010 12 06  
(732) ZET Premium Spółka z ograniczoną odpowiedzialnością, Warszawa, PL.

(540) Gość Radia ZET

(510), (511) **35** usługi reklamowe i promocyjne, w tym promowanie i reklamowanie za pośrednictwem Internetu, w prasie, radiu i telewizji; badanie rynku i opinii publicznej; dystrybucja i rozpowszechnianie programów i materiałów reklamowych; informacja handlowa i biznesowa; doradztwo, zarządzanie i pomoc w działalności gospodarczej, organizacja wystaw handlowych lub reklamowych; zdobywanie i przetwarzanie informacji, zarządzanie zbiorami informatycznymi, **38** usługi agencji informacyjnej w zakresie udostępniania aktualności i wiadomości, usługi łączności telefonicznej poprzez terminale komputerowe; emisja programów radiowych i telewizyjnych, transmisje i retransmisje programów radiowych i telewizyjnych; organizowa-

nie i rozpowszechnianie programów edukacyjnych i rozrywkowych; usługi portalu internetowego obejmujące takie usługi telekomunikacyjne jak: przesyłanie za pośrednictwem Internetu informacji tekstowych, obrazowych i dźwiękowych; rozpowszechnianie programów radiowych i telewizyjnych; opracowywanie i przekazywanie wiadomości, **41** produkcja i montaż programów radiowych i telewizyjnych, organizowanie konkursów edukacyjnych i rozrywkowych, organizowanie rozrywki radiowej i telewizyjnej, organizacja czasu wolnego, produkcja i organizowanie widowisk, pokazów, spektakli, koncertów i imprez rozrywkowych oraz kulturalnych, organizowanie imprez sportowych, usługi impresariów w zakresie organizowania spektakli, udostępnianie nagranych nośników obrazu i dźwięku, wypożyczenie nagrań, usługi w zakresie opracowywania reportaży, usługi w zakresie opracowywania tłumaczeń.

(111) **246484** (220) 2010 09 03 (210) 374929  
(151) 2012 03 29 (441) 2010 12 06  
(732) ZET Premium Spółka z ograniczoną odpowiedzialnością, Warszawa, PL.

(540) Z Bliska-Magazyn Reporterów Radia ZET.

(510), (511) **35** usługi reklamowe i promocyjne, w tym promowanie i reklamowanie za pośrednictwem Internetu, w prasie, radiu i telewizji; badanie rynku i opinii publicznej; dystrybucja i rozpowszechnianie programów i materiałów reklamowych; informacja handlowa i biznesowa; doradztwo, zarządzanie i pomoc w działalności gospodarczej, zarządzanie i pomoc w działalności gospodarczej; organizacja wystaw handlowych lub reklamowych; zdobywanie i przetwarzanie informacji, zarządzanie zbiorami informatycznymi, **38** usługi agencji informacyjnej w zakresie udostępniania aktualności i wiadomości, usługi łączności telefonicznej poprzez terminale komputerowe; emisja programów radiowych i telewizyjnych, transmisje i retransmisje programów radiowych i telewizyjnych; organizowanie i rozpowszechnianie programów edukacyjnych i rozrywkowych; usługi portalu internetowego obejmujące takie usługi telekomunikacyjne jak: przesyłanie za pośrednictwem Internetu informacji tekstowych, obrazowych i dźwiękowych; rozpowszechnianie programów radiowych i telewizyjnych; opracowywanie i przekazywanie wiadomości, **41** produkcja i montaż programów radiowych i telewizyjnych, organizowanie konkursów edukacyjnych i rozrywkowych, organizowanie rozrywki radiowej i telewizyjnej, organizacja czasu wolnego, produkcja i organizowanie widowisk, pokazów, spektakli, koncertów i imprez rozrywkowych oraz kulturalnych, organizowanie imprez sportowych, usługi impresariów w zakresie organizowania spektakli, udostępnianie nagranych nośników obrazu i dźwięku, wypożyczenie nagrań, usługi w zakresie opracowywania reportaży, usługi w zakresie opracowywania tłumaczeń.

(111) **246485** (220) 2010 09 03 (210) 374936  
(151) 2012 03 30 (441) 2010 12 06  
(732) ZET Premium Spółka z ograniczoną odpowiedzialnością, Warszawa, PL.

(540) Happy End

(510), (511) **35** usługi reklamowe i promocyjne, w tym promowanie i reklamowanie za pośrednictwem Internetu, w prasie, radiu i telewizji; badanie rynku i opinii publicznej; dystrybucja i rozpowszechnianie programów i materiałów reklamowych; informacja handlowa i biznesowa; doradztwo, zarządzanie i pomoc w działalności gospodarczej, zarządzanie i pomoc w działalności gospodarczej; organizacja wystaw handlowych lub reklamowych; zdobywanie i przetwarzanie informacji, zarządzanie zbiorami informatycznymi, **38** usługi agencji informacyjnej w zakresie udostępniania aktualności i wiadomości, usługi łączności telefonicznej poprzez terminale komputerowe; emisja programów radiowych i telewizyjnych, transmisje i retransmisje programów radiowych i telewizyjnych; organizowanie i rozpowszechnianie programów edukacyjnych i rozrywkowych; usługi portalu internetowego obejmujące takie usługi telekomunikacyjne jak: przesyłanie za pośrednictwem Internetu informacji tekstowych, obrazowych i dźwiękowych; rozpowszechnianie programów radiowych i telewizyjnych; opracowywanie i przekazywanie wiadomości, **41** produkcja i montaż programów radiowych i telewizyjnych, organizowanie konkursów edukacyjnych i rozrywkowych, organizowanie rozrywki radiowej i telewizyjnej, organizacja czasu wolnego, produkcja i organizowanie widowisk, pokazów, spektakli, koncertów



i imprez rozrywkowych oraz kulturalnych, organizowanie imprez sportowych, usługi impresariów w zakresie organizowania spektakli, udostępnianie nagranych nośników obrazu i dźwięku, wypożyczanie nagrań, usługi w zakresie opracowywania reportaży, usługi w zakresie opracowywania tłumaczeń.

(111) **246486** (220) 2010 09 03 (210) 374937  
(151) 2012 04 02 (441) 2010 12 06

(732) ZET Premium Spółka z ograniczoną odpowiedzialnością, Warszawa, PL.

(540) Anioły i Bachory

(510), (511) **35** usługi reklamowe i promocyjne, w tym promowanie i reklamowanie za pośrednictwem Internetu, w prasie, radiu i telewizji; badanie rynku i opinii publicznej; dystrybucja i rozpowszechnianie programów i materiałów reklamowych; informacja handlowa i biznesowa; doradztwo, zarządzanie i pomoc w działalności gospodarczej; zarządzanie i pomoc w działalności gospodarczej; organizacja wystaw handlowych lub reklamowych; zdobywanie i przetwarzanie informacji, zarządzanie zbiorami informatycznymi, **38** usługi agencji informacyjnej w zakresie udostępniania aktualności i wiadomości, usługi łączności telefonicznej poprzez terminale komputerowe; emisja programów radiowych i telewizyjnych, transmisje i retransmisje programów radiowych i telewizyjnych; organizowanie i rozpowszechnianie programów edukacyjnych i rozrywkowych; usługi portalu internetowego obejmujące takie usługi telekomunikacyjne jak: przesyłanie za pośrednictwem Internetu informacji tekstowych, obrazowych i dźwiękowych; rozpowszechnianie programów radiowych i telewizyjnych; opracowywanie i przekazywanie wiadomości, **41** produkcja i montaż programów radiowych i telewizyjnych, organizowanie konkursów edukacyjnych i rozrywkowych, organizowanie rozrywki radiowej i telewizyjnej, organizacja czasu wolnego, produkcja i organizowanie widowisk, pokazów, spektakli, koncertów i imprez rozrywkowych oraz kulturalnych, organizowanie imprez sportowych, usługi impresariów w zakresie organizowania spektakli, udostępnianie nagranych nośników obrazu i dźwięku, wypożyczanie nagrań, usługi w zakresie opracowywania reportaży, usługi w zakresie opracowywania tłumaczeń.

(111) **246487** (220) 2010 09 13 (210) 375312  
(151) 2012 03 20 (441) 2010 12 20

(732) HORTEX HOLDING Spółka Akcyjna, Warszawa, PL.

(540) Hortex. Poczuj smak pasji.

(510), (511) **29** mięso, wyroby mięsne i wędliniarskie, kiełbasy, ryby, drób, dziczyzna, ekstrakty mięsne, buliony, konserwowane, suszone i gotowane owoce i warzywa, owoce i warzywa konserwowane w alkoholu, galaretki spożywcze, dżemy, kompoty, jaja, jaja w proszku, mleko, produkty mleczne, napoje mleczne, napoje z przewagą mleka, jogurty, kefiry, sery, oleje i tłuszcze jadalne, masło, masło czekoladowe, masło kakaowe, masło kokosowe, margaryna, smalec, przetwory owocowe i warzywne, mrożone owoce i warzywa, mrożone mieszanki owocowe i warzywne, mrożone dania gotowe wegetariańskie i z dodatkiem mięsa, masy owocowe, przecięry owocowe i warzywne, sałatki owocowe i warzywne, skórki owocowe, miąższ z owoców, żelatyna do żywności, chipsy owocowe, owoce lukrowane, owoce i warzywa puszkowane, owoce kandyzowane; owoce morza, zupy, składniki do sporządzania zup, grzyby konserwowane, mrożone grzyby, żywność dietetyczna zawarta w tej klasie, żywność o obniżonej zawartości tłuszczu i cholesterolu zawarta w tej klasie, koncentraty pomidorowe, spożywcze pyłki kwiatowe, rodzyunki, migdały, bakalie, **30** kawa, herbata, herbata mrożona, kakao, napoje na bazie kakao, kawy i herbaty, napoje kawowe i kakaowe z mlekiem, cukier, słodziki, słodziki naturalne, ryż, tapioka, sago, namiastki kawy, mąka, wyroby mączne, mrożone wyroby mączne, gotowe dania na bazie produktów zbożowych i mąki, ravioli, pizza, lasagne, makarony, produkty zbożowe, kasze, muesli, chleb, wyroby piekarnicze, ozdoby do ciast i wypieków, polewy do ciast i wypieków, ciasta, ciasteczka, herbatniki, biszkopty, ciasta w proszku, wyroby cukiernicze, słodycze, galaretki owocowe; czekolada, lody, lody spożywcze, lody spożywcze w proszku, środki wiążące do lodów, sorbety, miód, propolis i inne spożywcze produkty pszczelarskie, syropy z melasy, drożdże, drożdże piekarnicze, proszek do pieczenia, sól, musztarda, ocet, sosy przyprawowe, sosy do sałatek, przyprawy, przyprawy ziołowe, aromaty do napojów inne niż oleje esencyjne, środki zagęszczające

stosowane przy gotowaniu produktów spożywczych zawarte w tej klasie, guma do żucia nie do celów leczniczych, keczup, majonezy, sosy do mięs, galaretki owocowe jako słodzące, **32** piwo, wody niegazowane i gazowane, wody mineralne, stołowe, sodowe, napoje bezalkoholowe, soki, napoje i nektary owocowe, warzywne i owocowo-warzywne, zagęszczane soki owocowe i warzywne, soki przecierowe owocowe i warzywne, owocowo-warzywne, soki i napoje o obniżonej wartości energetycznej, owocowe, warzywne i owocowo-warzywne soki i napoje wzbogacone witaminami i/lub wapniem, sorbety, napoje izotoniczne, napoje energetyczne, napoje serwatkowe, syropy i preparaty do sporządzania napojów, esencje do napojów, ekstrakty do napojów, **33** napoje alkoholowe, napoje alkoholowe na bazie owoców, napoje alkoholowe zawierające owoce, likiery, miód pitny, ekstrakty i esencje alkoholowe, ekstrakty owocowe z alkoholem, wina, wódki.

(111) **246488** (220) 2010 09 13 (210) 375339  
(151) 2012 03 26 (441) 2010 12 20

(732) Rafał Ratajczak, Grajewo, PL.

(540) Łaciąty przysmak śniadaniowy

(510), (511) **29** chrupki ziemniaczane, chipsy ziemniaczane, płatki ziemniaczane.

(111) **246489** (220) 2010 09 14 (210) 375359  
(151) 2012 03 09 (441) 2010 12 20

(732) Wytwórnia Chemiczna DRAGON Kazimierz Czekaj, Kraków, PL.

(540)



Kolor znaku: biały, czerwony

(521) 2.3.1, 2.3.11, 11.7.1, 11.7.7, 26.1.1, 26.1.14, 27.5.1, 29.1.12

(510), (511) **03** środki do czyszczenia, kabin prysznicowych, fug, płytek ceramicznych, wanien z hydromasażem, ceramicznych urządzeń toaletowych i łazienkowych, urządzeń i artykułów gospodarstwa domowego jak. lodówki i mikrofalówki, tworzyw sztucznych, skóry, mebli drewnianych, szyb kominkowych, szyb i luster, grilli i kominków, gresu i klinkieru, paneli z tworzywa sztucznych i parkietu, dywanów i wykładzin, środki do polerowania, szorowania i ścierania, preparaty do wytwarzania środków zapachowych do mycia łazienek i kuchni, odświeżacze powietrza do toalet, łazienek i kuchni, preparaty do czyszczenia, preparaty do czyszczenia rur odpływowych, żele i granulki do udrażniania rur przepływowych, preparaty do przetykania rur odpływowych, preparaty do usuwania rdzy, detergenty inne niż używane w procesach produkcyjnych oraz inne niż do celów medycznych, preparaty do usuwania farby, środki do usuwania lakierów, środki do usuwania kurzu, preparaty do usuwania kamienia kotłowego dla gospodarstw domowych, środki do konserwacji skóry (pasty), płótno szmerglowe, preparaty do nabłyszczania liści roślin, preparaty do mycia, mydła, oleje czyszczące, preparaty do odbarwiania, łupki polerskie, papier jako materiał ścierny, papier polerujący, preparaty do czyszczenia tapet papierowych, preparaty do odtłuszczania inne niż stosowane w procesach produkcyjnych, preparaty do prania chemicznego, preparaty do szorowania podłóg, produkty toaletowe, środki do nadawania połysku, soda krystaliczna do czyszczenia, soda wybielająca, płyny do spryskiwaczy szyb i luster, płyny antypoślizgowe do podłóg, papier szklany (ścierniwo), środki do szlifowania, wybiacze plam, środki do usuwania plam, wosk do mebli, wosk antypoślizgowy do parkietów, wosk do polerowania, pasty do podłogi i mebli, mleczko do mycia mebli, środki na nabłyszczanie gresu i kamienia, środki do usuwania naklejek-wszystkie z wymienionych wyżej towarów z wyjątkiem towarów przeznaczonych do celów przemysłowych.

(111) **246490** (220) 2010 09 14 (210) 375367  
(151) 2012 03 09 (441) 2010 12 20

(732) TAURON POLSKA ENERGIA Spółka Akcyjna, Katowice, PL.

## (540) ŁĄCZY NAS WSPÓLNA ENERGIA

(510), (511) **04** brykiety, paliwa stałe z węgla kamiennego i brunatnego, węgiel kamienny, torf, **35** sprzedaż w sklepie z pojazdami mechanicznymi dla przemysłu, handlu i transportu, z częściami i akcesoriami do tych pojazdów z odpadami i złomem, usługi sprzedaży oraz obrót paliwami stałymi, ciekłymi i gazowymi, energią elektryczną i ciepłą, usługi rachunkowo-podatkowe, ekspertyzy i doradztwo w zakresie promocji projektów urządzeń i instalacji energooszczędnych i ekologicznych, **36** pośrednictwo i usługi finansowe, doradztwo ekonomiczno-finansowe, pozyskiwanie środków finansowych lub wykorzystywanie środków finansowych klientów, usługi funduszy inwestycyjnych, trustów, leasing finansowy, udzielanie kredytów, doradztwo podatkowe, obrót świadectwami pochodzenia na energię odnawialną, **37** budowa, rozbudowa, modernizacja i remonty sieci i urządzeń energetycznych, instalowanie urządzeń elektrycznych, elektroenergetycznych, instalacja, konserwacja i naprawy maszyn do wytwarzania prądu, wykonywanie robót ogólnobudowlanych w zakresie rozdzielczych obiektów liniowych, rurociągów, linii elektroenergetycznych i telekomunikacyjnych oraz w zakresie montażu i wznoszenia budynków i budowli z elementów prefabrykowanych, wykonywanie konstrukcji i pokryć dachowych, wykonywanie instalacji elektrycznych budynków i budowli, wynajem sprzętu budowlanego i burzącego z obsługą operatorską, wynajem samochodów ciężarowych z kierowcą, usługi naprawy i obsługa pojazdów mechanicznych świadczona przez warsztaty samochodowe, myjnie samochodowe i stacje diagnostyczne, górnictwo, roboty wydobywcze w górnictwie, górnictwo surowców energetycznych, górnictwo węgla kamiennego i brunatnego, górnictwo torfu, górnictwo ropy naftowej i gazu ziemnego, górnictwo rud uranu i toru, górnictwo surowców innych niż energetyczne, górnictwo rud metali, górnictwo rud żelaza, górnictwo rud metali nieżelaznych, górnictwo rud miedzi, górnictwo rud cynkowo-olowiowych, **39** transport, pakowanie i składowanie towarów, usługi organizowania podróży, wynajem autobusów, usługi w zakresie przewozu osób i rzeczy transportem samochodowym, lotniczym i morskim, usługi taksówkarskie, usługi w zakresie: przesyłania i dystrybucji energii elektrycznej, mocy, powietrza, ciepła i zimna, gazu i ropy naftowej oraz paliw, pary wodnej i gorącej wody, magazynowania energii elektrycznej i ciepłej, zaopatrywanie w energię elektryczną i ciepłą, dystrybucja i zaopatrywanie w wodę, odprowadzania ścieków, wywozu śmieci, usługi biur podróży, **40** wytwarzanie i przetwarzanie energii elektrycznej oraz ciepłej, wytwarzanie pary wodnej i gorącej wody, uzdatnianie wody, oczyszczanie ścieków, recykling odpadków, utylizacja śmieci, rozdzielanie odpadów, spalanie odpadów, przetwarzanie i rafinacja ropy naftowej, gazu, źródeł energii naturalnej oraz paliw do wytwarzania energii i energii elektrycznej, zimna, ciepła, powietrza i wody, wytwarzanie mocy i energii, usługi poligraficzne, usługi drukarskie, obróbka materiałowa, brykietowanie, przetwórstwo brykietów i paliw stałych z węgla kamiennego i brunatnego, odzyskiwanie węgla kamiennego z hałd, wzbogacanie i brykietowanie torfu, **42** doradztwo budowlane oraz techniczno-organizacyjne w zakresie realizacji inwestycji dla potrzeb energetyki, badania techniczne, badania naukowe, ekspertyzy inżynierskie, projekty techniczne w zakresie tras przesyłowych linii energetycznych kablowych i napowietrznych oraz obiektów infrastruktury elektroenergetycznej i ciepłej oraz konstrukcji i urządzeń do wytwarzania elektryczności i napędzanych elektrycznością, doradztwo z zakresu eksploatacji i remontów instalacji energii elektrycznej, bezpieczeństwa budowy sieci i korzystania z urządzeń wytwarzających prąd i napędzanych prądem elektrycznym, zasad BHP, sporządzanie dokumentacji technicznej w tym zakresie, **43** usługi biur podróży w zakresie świadczenia usług związanych z zapewnieniem pokoi i wyżywienia w ośrodkach turystycznych, domach turystycznych, kwaterach prywatnych, **44** usługi związane z wykonywaniem zabiegów regeneracyjno-rehabilitacyjnych, terapii naturalnej, fizykoterapii i balneologii, usługi gabinetów odnowy biologicznej.

(111) **246491** (220) 2010 09 16 (210) 375442  
 (151) 2012 03 09 (441) 2010 12 20  
 (732) Jurajska Spółdzielnia Pracy, Myszków, PL.  
 (540)



Kolor znaku: biały, granatowy, czerwony  
 (531) 26.1.1, 26.13.25, 27.5.1, 29.1.13

(510), (511) **32** wody mineralne, źródlane i stołowe, gazowane i niegazowane; wody i napoje gazowane i niegazowane, wody sodowe, napoje bezalkoholowe, soki, nektary, napoje owocowe, napoje owocowe gazowane i niegazowane, syropy, piwo, **35** oferowanie w celu sprzedaży w sklepach detalicznych i hurtowniach: gazowanych i niegazowanych wód mineralnych, źródłanych i stołowych, wód i napojów gazowanych, wód i napojów niegazowanych, wód sodowych, napojów owocowych niegazowanych, napojów bezalkoholowych, soków owocowych, nektarów owocowych, syropów, piwa, a także oferowanie powyższych produktów w celu sprzedaży w środkach komunikacji elektronicznej, w tym w Internecie oraz w drodze sprzedaży katalogowej.

(111) **246492** (220) 2010 09 17 (210) 375507  
 (151) 2012 04 04 (441) 2010 12 20  
 (732) GlaxoSmithKline Pharmaceuticals Spółka Akcyjna, Poznań, PL.

## (540) LIQUID FUSION

(510), (511) **05** suplementy żywności do celów leczniczych, suplementy witaminowe, suplementy zdrowotne do celów leczniczych.

(111) **246493** (220) 2010 09 21 (210) 375623  
 (151) 2012 04 27 (441) 2011 01 03  
 (732) „DIVEST” MONIKA ZAJĄC, Warszawa, PL.  
 (540) divest  
 (510), (511) **25** odzież.

(111) **246494** (220) 2010 09 23 (210) 375681  
 (151) 2012 03 20 (441) 2011 01 03  
 (732) Aviko B.V., Steenderen, NL.  
 (540) Najfrytkowniejsze z frytek  
 (510), (511) **29** frytki.

(111) **246495** (220) 2010 09 27 (210) 375848  
 (151) 2012 04 02 (441) 2011 01 03  
 (732) Przedsiębiorstwo Wielobranżowe BUL-ECO Kolio Hristov Tzanev, Poznań, PL.  
 (540) MARIDZANO  
 (510), (511) **30** sosy warzywne.

(111) **246496** (220) 2010 09 29 (210) 375899  
 (151) 2012 03 23 (441) 2011 01 03  
 (732) FIRMA PRODUKCYJNO-USŁUGOWO-HANDLOWA „MOKATE”-Teresa Mokrysz, Ustroń, PL.  
 (540)



Kolor znaku: brązowy, biały, czarny, złoty  
 (531) 5.7.1, 25.1.15, 27.5.1, 29.1.14  
 (510), (511) **30** kawa.

(111) **246497** (220) 2010 09 29 (210) 375883  
 (151) 2012 03 23 (441) 2011 01 03  
 (732) „Rochstar” Spółka z ograniczoną odpowiedzialnością, Warszawa, PL.

## (540) POLOWANIE NA MILIONY

(510), (511) **35** badania marketingowe, badania opinii publicznej, badania rynku, reklama, rozpowszechnianie materiałów reklamowych [próbek, druków, prospektów, broszur], rozpowszechnianie ogłoszeń reklamowych, reklama billboardowa, reklama za pośrednictwem sieci komputerowej, wynajmowanie przestrzeni reklamowej, wynaj-

owanie nośników reklamowych, tworzenie tekstów reklamowych i sponsorowanych, uaktualnianie materiałów reklamowych, reklamy korespondencyjne, przygotowywanie reklamy prasowej, reklamy radiowe, reklamy telewizyjne, **41** obsługa gier w systemie on-line [z sieci informatycznej], organizowanie konkursów edukacyjnych lub rozrywkowych, organizowanie loterii, telewizyjne programy rozrywkowe, produkcja filmów na taśmach wideo, produkcja filmów, produkcja programów radiowych i telewizyjnych.

(111) **246498** (220) 2010 09 29 (210) 375885  
(151) 2012 03 23 (441) 2011 01 03  
(732) „Rochstar” Spółka z ograniczoną odpowiedzialnością,  
Warszawa, PL.

(540) TELEMILIONY

(510), (511) **35** badania marketingowe, badania opinii publicznej, badania rynku, reklama, rozpowszechnianie materiałów reklamowych [próbek, druków, prospektów, broszur], rozpowszechnianie ogłoszeń reklamowych, reklama billboardowa, reklama za pośrednictwem sieci komputerowej, wynajmowanie przestrzeni reklamowej, wynajmowanie nośników reklamowych, tworzenie tekstów reklamowych i sponsorowanych, uaktualnianie materiałów reklamowych, reklamy korespondencyjne, przygotowywanie reklamy prasowej, reklamy radiowe, reklamy telewizyjne, **41** obsługa gier w systemie on-line [z sieci informatycznej], organizowanie konkursów edukacyjnych lub rozrywkowych, organizowanie loterii, telewizyjne programy rozrywkowe, produkcja filmów na taśmach wideo, produkcja filmów, produkcja programów radiowych i telewizyjnych.

(111) **246499** (220) 2010 09 29 (210) 375917  
(151) 2012 04 19 (441) 2011 01 03  
(732) IDEA BANK SPÓŁKA AKCYJNA, Warszawa, PL.  
(540)



Kolor znaku: niebieski, czarny

(531) 26.1.6, 27.5.1, 29.1.12

(510), (511) **09** urządzenia i przyrządy: naukowe, żeglarskie, geodezyjne, fotograficzne, kinematograficzne, optyczne, wagowe, pomiarowe, sygnalizacyjne, kontrolne, do ratowania życia, do celów dydaktycznych; urządzenia i przyrządy elektryczne przewodzące, przełączające, transformujące, akumulatorowe i kontrolno-sterujące; urządzenia do nagrywania, transmisji lub reprodukcji dźwięku lub obrazu; magnetyczne nośniki danych, płyty (dyski) z nagraniami; automaty sprzedające i mechanizmy do urządzeń uruchamianych przez wrzucenie monety; kasy sklepowe, maszyny liczące, sprzęt przetwarzający dane i komputery; urządzenia do gaszenia ognia; karty bankowe, karty kredytowe, karty debetowe, karty płatnicze i karty identyfikacyjne, magnetycznie kodowane karty i karty zawierające płytki obwodów scalonych (smart cards-karty „inteligentne”), karty z pamięcią lub z mikroprocesorem, czytniki kart, programy komputerowe, oprogramowanie komputerowe umożliwiające kartom „inteligentnym” współdziałanie z terminalami i czytnikami, aparatura elektroniczna do weryfikacji autentyczności kart bankowych, kart kredytowych, kart debetowych i kart płatniczych, programy komputerowe ładowane: programy komputerowe zapisane na chipach, dyskietkach, taśmach i dyskach kompaktowych, programy komputerowe aplikacyjne, programy komputerowe narzędziowe, programy komputerowe systemu operacyjnego, oprogramowania do zabezpieczenia składów danych oraz wyszukiwania i transmisji poufnych informacji klienta używanych przez osoby oraz instytucje bankowe i finansowe, **16** papier, tektura i wyroby z tych materiałów, nie ujęte w innych klasach; druki; materiały inroligatorskie; materiały fotograficzne zawarte w tej klasie; materiały piśmienne; kleje do materiałów piśmiennych lub do celów domowych; materiały przeznaczone dla artystów; pędzle malarskie; maszyny do pisania i sprzęt biurowy (z wyjątkiem mebli); materiały szkoleniowe i instruktażowe (z wyjątkiem aparatów); materiały z tworzyw sztucznych do pakowania (nie ujęte w innych klasach); czcionki drukarskie; matryce; materiały papiernicze, materiały drukowane, publikacje, książki, wydawnictwa reklamowe, katalogi, czasopisma, periodyki, magazyny, broszury, foldery, ulotki, prospekty, druki, afisze, plakaty, naklejki, materiały biurowe, **35** reklama; zarządzanie w działalności handlowej; administrowanie działalności handlowej; prace

biurowe; specjalistyczne doradztwo i konsulting w sprawach działalności gospodarczej, pomoc i usługi w zakresie organizacji i zarządzania działalnością gospodarczą, przedsiębiorstwami oraz przedsiębiorcami gospodarczymi i handlowymi, usługi audytorskie, księgowość i rachunkowe, pośrednictwo w zawieraniu transakcji handlowych, usługi w zakresie specjalistycznego doradztwa handlowego i gospodarczego, usługi pośrednictwa handlowego, usługi agencji importowo-eksportowych i agencji handlowych, promocja sprzedaży towarów, organizowanie aukcji; badania i poszukiwania w dziedzinie działalności gospodarczej, ekspertyzy w dziedzinie działalności gospodarczej, ekspertyzy opłacalności; usługi związane z przenoszeniem przedsiębiorstw, usługi pozyskiwania, opracowywania i udostępniania informacji o działalności gospodarczej; czynności biurowe; usługi w zakresie pośrednictwa pracy, rekrutacji i doboru personelu, doradztwo w zakresie zarządzania personalnego i kadrowego; organizowanie targów i wystaw w celach handlowych lub reklamowych; usługi w zakresie badania rynku i opinii publicznej, usługi wykonywania prognoz ekonomicznych i analiz rynkowych, analizy kosztów, usługi w zakresie badań statystycznych i przeprowadzania wyceny działalności gospodarczej; opracowywanie informacji statystycznych, sporządzanie wyciągnięć z kont, zarządzanie zbiorami informatycznymi i zbiorami danych w systemach komputerowych, pozyskiwanie danych do komputerowych baz danych, usługi systematyzacji, sortowania i kompilacji danych w komputerowych bazach danych, komputerowe zarządzanie plikami, wyszukiwanie informacji w bazach i plikach komputerowych; usługi w zakresie reklamy i promocji, usługi dotyczące „public relations”, usługi w zakresie reklamy z wykorzystaniem metod słownych, dźwiękowych, audiowizualnych i multimedialnych oraz za pośrednictwem sieci komputerowej, rozpowszechnianie materiałów reklamowych i ofert reklamowych, rozpowszechnianie ogłoszeń reklamowych, udostępnienie powierzchni reklamowych i czasu reklamowego, usługi w zakresie obsługi programów lojalnościowych i programów promocyjnych, archiwizacja dokumentów metodami elektronicznymi i tradycyjnymi, **36** ubezpieczenia; usługi finansowe; usługi monetarne; usługi w dziedzinie majątku nieruchomościowego, usługi bankowe, świadczenie usług maklerskich, prowadzenie kont depozytowych papierów wartościowych, usługi w zakresie obrotu papierami wartościowymi, inwestowanie na rynku kapitałowym, rynku papierów wartościowych oraz na rynku nieruchomości, dokonywanie operacji kupna i sprzedaży papierów wartościowych, notowania giełdowe, usługi zarządzania aktywami finansowymi (zarządzanie portfelem na zlecenie klienta), usługi doradztwa w zakresie obrotu papierami wartościowymi-raporty, analizy i opracowania na zamówienie klienta, usługi pośrednictwa w nabywaniu dużych pakietów akcji w trybie wezwania, usługi opracowywania prospektów emisyjnych, usługi wprowadzania spółek do publicznego obrotu, usługi pełnienia funkcji sponsora emisji, animatora rynku oraz emitenta, usługi przygotowywania memorandumów informacyjnych, usługi organizacji obrotu papierami wartościowymi spółek na rynku niepublicznym, wykonywanie czynności związanych z emisją i obrotem papierami wartościowymi, usługi gwarantowania emisji papierów wartościowych (underwriting); pośrednictwo w obrocie papierami wartościowymi, prowadzenie rachunków maklerskich, nabywanie i zbywanie papierów wartościowych na zlecenie osób trzecich, prowadzenie rozliczeń z tytułu posiadania, nabycia lub zbycia papierów wartościowych, pośrednictwo w nabywaniu pakietów akcji, usługi domów maklerskich, wykonywanie ekspertyz i prognoz finansowych, analiza finansowa, doradztwo finansowe, świadczenie usług konsultacyjno-doradczych w sprawach finansowych, doradztwo inwestycyjne, usługi w zakresie czynności powierniczych, zarządzanie funduszami powierniczymi, lokowanie powierzonych pieniędzy w imieniu własnym i na wspólny rachunek uczestników funduszy powierniczych, zbywanie jednostek uczestnictwa funduszy powierniczych, zarządzanie towarzystwami, funduszami inwestycyjnymi i funduszami emerytalnymi, usługi prowadzenia indywidualnych kont emerytalnych, usługi dystrybucji jednostek towarzystwa funduszy inwestycyjnych, usługi udzielania i obsługi kredytu na zakup papierów wartościowych, zarządzanie powierzonymi środkami pieniężnymi oraz innymi aktywami, usługi zarządzania ryzykiem, tworzenie i prowadzenie funduszy inwestycyjnych i powierniczych; usługi depozytowe i kredytowe, usługi brokerskie, clearingowe, leasingowe i factoringu, usługi w zakresie kapitału powierniczego, akredytywy, obsługi czeków podróżnych, prowadzenie rachunków bankowych, przyjmowanie wkładów oszczędnościowych i lokat terminowych, udzielanie oraz zaciąganie kredytów i pożyczek, przeprowadzanie rozliczeń transakcji, wykonywanie operacji wekslowych i czekowych, dokonywanie transakcji i przelewów elektronicznych; przyjmowanie i dokonywanie lokat w bankach krajowych i zagranicznych, przyjmowanie i udzielanie poręczeń i gwarancji bankowych, dokonywanie obrotu wartościami dewizowymi, przyjmowanie do depozytu



zytu przedmiotów, dokumentów i papierów wartościowych oraz udostępnianie skrytek sejfowych, organizowanie i uczestniczenie w konsorcjach bankowych, dokonywanie obrotu wierzytelnościami, wykonywanie na zlecenie innych banków określonych czynności bankowych, wykonywanie czynności powierniczych, wydawanie i obsługa kart płatniczych, wykonywanie terminowych operacji finansowych, wykonywanie czynności z zakresu działalności ubezpieczeniowej, pośrednictwo ubezpieczeniowe; wycena aktywów ruchomych i nieruchomości, zarządzanie majątkiem, usługi operacji finansowych związanych z likwidacją przedsiębiorstw, usługi agencji pośrednictwa w obrocie nieruchomościami, usługi w zakresie dzierżawy majątku nieruchomego; organizowanie funduszy na cele dobroczynne, sponsorowanie finansowe; informacja o powyższych usługach; usługi doradcze dotyczące wszystkich usług ujętych w tej klasie, **38** telekomunikacja; usługi agencji informacyjnych i prasowych, usługi przesyłania informacji, przesyłanie informacji tekstowej, obrazowej, dźwiękowej i skompilowanej w formie zapisu elektronicznego oraz udostępnianie łączności do przesyłania takiej informacji poprzez terminale komputerowe, sieci światłowodów, telefony, telegrafy, teleksy, telefaksy, radio, telewizję oraz urządzenia satelitarne, udostępnianie łączności i przekazu informacji tekstowej, dźwiękowej i obrazowej poprzez terminale komputerowe, oraz poprzez sieć światłowodów, udostępnianie połączenia ze światową siecią komputerową za pośrednictwem telekomunikacji, wypożyczanie aparatury do przesyłania informacji, usługi rozpowszechniania ogłoszeń elektronicznych, usługi przydzielania dostępu i obsługa poczty elektronicznej i skrzynek mailowych, transmisje internetowe, udostępnianie portali internetowych, prowadzenie forum on-line, usługi portali komunikacyjnych i informacyjnych; umożliwianie dostępu do portalu z informacjami finansowymi, gospodarczymi, giełdowymi, podatkowymi, prawnymi oraz z komentarzami i poradami dla inwestorów, umożliwianie dostępu do platformy internetowej używanej do inwestowania na rynku walut, przydzielanie dostępu do baz danych dostępnych przez Internet, udostępnianie środków łączności umożliwiających obsługę klienta przez Internet, obsługa telekonferencji, przesyłanie telekopii, wypożyczanie modemów, wypożyczanie urządzeń telekomunikacyjnych i do przesyłania informacji, usługi w zakresie łączności telefonicznej; informacja o powyższych usługach, **41** usługi w zakresie nauczania, kształcenia, rozrywki; usługi w zakresie sportu i kultury; usługi wydawnicze, publikowanie tekstów innych niż reklamowe, artykułów, książek, periodyków, czasopism, gazet, prezentacji multimedialnych, publikacje elektroniczne on-line, wydawanie nagrań dźwiękowych, wizualnych, nagrań wideo, elektronicznych nośników informacji; produkcja filmów, nagrań audio i/lub video oraz programów radiowych i telewizyjnych; organizowanie konkursów i gier edukacyjnych, sportowych, kulturalnych i rozrywkowych, organizacja zawodów sportowych; organizacja loterii, festiwalu, imprez plenerowych; organizacja i prowadzenie konferencji, kongresów, seminariów, sympozjów, zjazdów, szkoleń, konkursów i wystaw; organizowanie wystaw w celach sportowych, edukacyjno-szkoleniowych oraz kulturalnych, **42** badania oraz usługi naukowe i techniczne oraz ich projektowanie; analizy przemysłowe i usługi badawcze; projektowanie i ulepszanie sprzętu oraz oprogramowania komputerowego; ekspertyzy w zakresie komputerów, systemów komputerowych i programów komputerowych, konsulting w zakresie komputerów i programów komputerowych, programowanie komputerów na zlecenie, projektowanie i tworzenie oprogramowania komputerowego, mianowicie programów zapisanych we właściwym języku dla danego komputera do użycia w komputerach i systemach, dostosowywanie programów do potrzeb użytkownika, projektowanie systemów komputerowych, projektowanie lokalnych sieci komputerowych, doradztwo w zakresie informatyzacji rachunkowości, leasing i wynajem programów komputerowych i oprogramowania komputerowego.

(111) **246500** (220) 2010 09 29 (210) 375918  
 (151) 2012 04 19 (441) 2011 01 03  
 (732) IDEA BANK SPÓŁKA AKCYJNA, Warszawa, PL.  
 (540)



Kolor znaku: niebieski, czarny

(531) 26.1.6, 27.5.1, 29.1.12

(510), (511) **09** urządzenia i przyrządy: naukowe, żeglarskie, geodezyjne, fotograficzne, kinematograficzne, optyczne, wagowe, pomia-

rowe, sygnalizacyjne, kontrolne, do ratowania życia, do celów dydaktycznych; urządzenia i przyrządy elektryczne przewodzące, przełączające, transformujące, akumulatorowe i kontrolno-sterujące; urządzenia do nagrywania, transmisji lub reprodukcji dźwięku lub obrazu; magnetyczne nośniki danych, płyty (dyski) z nagraniami; automaty sprzedające i mechanizmy do urządzeń uruchamianych przez wrzucenie monety; kasy sklepowe, maszyny liczące, sprzęt przetwarzający dane i komputery; urządzenia do gaszenia ognia; karty bankowe, karty kredytowe, karty debetowe, karty płatnicze i karty identyfikacyjne, magnetycznie kodowane karty i karty zawierające płytki obwodów scalonych (smart cards-karty „inteligentne”), karty z pamięcią lub z mikroprocesorem, czytniki kart, programy komputerowe, oprogramowanie komputerowe umożliwiającej kartom „inteligentnym” współdziałanie z terminalami i czytnikami, aparatura elektroniczna do weryfikacji autentyczności kart bankowych, kart kredytowych, kart debetowych i kart płatniczych, programy komputerowe ładowane: programy komputerowe zapisane na chipach, dyskietkach, taśmach i dyskach kompaktowych, programy komputerowe aplikacyjne, programy komputerowe narzędziowe, programy komputerowe systemu operacyjnego, oprogramowania do zabezpieczenia składów danych oraz wyszukiwania i transmisji poufnych informacji klienta używanych przez osoby oraz instytucje bankowe i finansowe, **16** papier, tektura i wyroby z tych materiałów, nie ujęte w innych klasach; druki; materiały introligatorskie; materiały fotograficzne zawarte w tej klasie; materiały piśmienne; kleje do materiałów piśmiennych lub do celów domowych; materiały przeznaczone dla artystów; pędzle malarskie; maszyny do pisania i sprzęt biurowy (z wyjątkiem mebli); materiały szkoleniowe i instruktażowe (z wyjątkiem aparatów); materiały z tworzyw sztucznych do pakowania (nie ujęte w innych klasach); czcionki drukarskie; matryce; materiały papiernicze, materiały drukowane, publikacje, książki, wydawnictwa reklamowe, katalogi, czasopisma, periodyki, magazyny, broszury, foldery, ulotki, prospekty, druki, afisze, plakaty, naklejki, materiały biurowe, **35** reklama; zarządzanie w działalności handlowej; administrowanie działalności handlowej; prace biurowe; specjalistyczne doradztwo i konsulting w sprawach działalności gospodarczej, pomoc i usługi w zakresie organizacji i zarządzania działalnością gospodarczą, przedsiębiorstwami oraz przedsiębiorcami gospodarczymi i handlowymi, usługi audytorskie, księgowość i rachunkowe, pośrednictwo w zawieraniu transakcji handlowych, usługi w zakresie specjalistycznego doradztwa handlowego i gospodarczego, usługi pośrednictwa handlowego, usługi agencji importowo-eksportowych i agencji handlowych, promocja sprzedaży towarów, organizowanie aukcji; badania i poszukiwania w dziedzinie działalności gospodarczej, ekspertyzy w dziedzinie działalności gospodarczej, ekspertyzy opłacalności; usługi związane z przenoszeniem przedsiębiorstw, usługi pozyskiwania, opracowywania i udostępniania informacji o działalności gospodarczej; czynności biurowe; usługi w zakresie pośrednictwa pracy, rekrutacji i doboru personelu, doradztwo w zakresie zarządzania personalnego i kadrowego; organizowanie targów i wystaw w celach handlowych lub reklamowych; usługi w zakresie badania rynku i opinii publicznej, usługi wykonywania prognoz ekonomicznych i analiz rynkowych, analizy kosztów, usługi w zakresie badań statystycznych i przeprowadzania wyceny działalności gospodarczej; opracowywanie informacji statystycznych, sporządzanie wyciągów z kont, zarządzanie zbiorami informatycznymi i zbiorami danych w systemach komputerowych, pozyskiwanie danych do komputerowych baz danych, usługi systematyzacji, sortowania i kompilacji danych w komputerowych bazach danych, komputerowe zarządzanie plikami, wyszukiwanie informacji w bazach i plikach komputerowych; usługi w zakresie reklamy i promocji, usługi dotyczące „public relations”, usługi w zakresie reklamy z wykorzystaniem metod słownych, dźwiękowych, audiowizualnych i multimedialnych oraz za pośrednictwem sieci komputerowej, rozpowszechnianie materiałów reklamowych i ofert reklamowych, rozpowszechnianie ogłoszeń reklamowych, udostępnienie powierzchni reklamowych i czasu reklamowego, usługi w zakresie obsługi programów lojalnościowych i programów promocyjnych, archiwizacja dokumentów metodami elektronicznymi i tradycyjnymi, **36** ubezpieczenia; usługi finansowe; usługi monetarne; usługi w dziedzinie majątku nieruchomego, usługi bankowe, świadczenie usług maklerskich, prowadzenie kont depozytowych papierów wartościowych, usługi w zakresie obrotu papierami wartościowymi, inwestowanie na rynku kapitałowym, rynku papierów wartościowych oraz na rynku nieruchomości, dokonywanie operacji kupna i sprzedaży papierów wartościowych, noto-

wania giełdowe, usługi zarządzania aktywami finansowymi (zarządzanie portfelem na zlecenie klienta), usługi doradztwa w zakresie obrotu papierami wartościowymi-raporty, analizy i opracowania na zamówienie klienta, usługi pośrednictwa w nabywaniu dużych pakietów akcji w trybie wezwania, usługi opracowywania prospektów emisyjnych, usługi wprowadzania spółek do publicznego obrotu, usługi pełnienia funkcji sponsora emisji, animatora rynku oraz emitenta, usługi przygotowywania memorandumów informacyjnych, usługi organizacji obrotu papierami wartościowymi spółek na rynku niepublicznym, wykonywanie czynności związanych z emisją i obrotem papierami wartościowymi, usługi gwarantowania emisji papierów wartościowych (underwriting); pośrednictwo w obrocie papierami wartościowymi, prowadzenie rachunków maklerskich, nabywanie i zbywanie papierów wartościowych na zlecenie osób trzecich, prowadzenie rozliczeń z tytułu posiadania, nabycia lub zbycia papierów wartościowych, pośrednictwo w nabywaniu pakietów akcji, usługi domów maklerskich, wykonywanie ekspertyz i prognoz finansowych, analiza finansowa, doradztwo finansowe, świadczenie usług konsultacyjno-doradczych w sprawach finansowych, doradztwo inwestycyjne, usługi w zakresie czynności powierniczych, zarządzanie funduszami powierniczymi, lokowanie powierzonych pieniędzy w imieniu własnym i na wspólny rachunek uczestników funduszy powierniczych, zbywanie jednostek uczestnictwa funduszy powierniczych, zarządzanie towarzystwami, funduszami inwestycyjnymi i funduszami emerytalnymi, usługi prowadzenia indywidualnych kont emerytalnych, usługi dystrybucji jednostek towarzystwa funduszy inwestycyjnych, usługi udzielania i obsługi kredytu na zakup papierów wartościowych, zarządzanie powierzonymi środkami pieniężnymi oraz innymi aktywami, usługi zarządzania ryzykiem, tworzenie i prowadzenie funduszy inwestycyjnych i powierniczych; usługi depozytowe i kredytowe, usługi brokerskie, clearingowe, leasingowe i factoringu, usługi w zakresie kapitału powierniczego, akredytywy, obsługi czeków podróżnych, prowadzenie rachunków bankowych, przyjmowanie wkładów oszczędnościowych i lokat terminowych, udzielanie oraz zaciąganie kredytów i pożyczek, przeprowadzanie rozliczeń transakcji, wykonywanie operacji wekslowych i czekowych, dokonywanie transakcji i przelewów elektronicznych; przyjmowanie i dokonywanie lokat w bankach krajowych i zagranicznych, przyjmowanie i udzielanie poręczeń i gwarancji bankowych, dokonywanie obrotu wartościami dewizowymi, przyjmowanie do depozytu przedmiotów, dokumentów i papierów wartościowych oraz udostępnianie skrytek sejfowych, organizowanie i uczestniczenie w konsorcjach bankowych, dokonywanie obrotu wierzytelnościami, wykonywanie na zlecenie innych banków określonych czynności bankowych, wykonywanie czynności powierniczych, wydawanie i obsługa kart płatniczych, wykonywanie terminowych operacji finansowych, wykonywanie czynności z zakresu działalności ubezpieczeniowej, pośrednictwo ubezpieczeniowe; wycena aktywów ruchomych i nieruchomości, zarządzanie majątkiem, usługi operacji finansowych związanych z likwidacją przedsiębiorstw, usługi agencji pośrednictwa w obrocie nieruchomościami, usługi w zakresie dzierżawy majątku nieruchomego; organizowanie funduszy na cele dobroczynne, sponsorowanie finansowe; informacja o powyższych usługach; usługi doradcze dotyczące wszystkich usług ujętych w tej klasie, **38** telekomunikacja; usługi agencji informacyjnych i prasowych, usługi przesyłania informacji, przesyłanie informacji tekstowej, obrazowej, dźwiękowej i skompilowanej w formie zapisu elektronicznego oraz udostępnianie łączności do przesyłania takiej informacji poprzez terminale komputerowe, sieci światłowodów, telefony, telegrafy, telexy, telefaksy, radio, telewizję oraz urządzenia satelitarne, udostępnianie łączności i przekazu informacji tekstowej, dźwiękowej i obrazowej poprzez terminale komputerowe, oraz poprzez sieć światłowodów, udostępnianie połączenia ze światową siecią komputerową za pośrednictwem telekomunikacji, wypożyczanie aparatury do przesyłania informacji, usługi rozpowszechniania ogłoszeń elektronicznych, usługi przydzielania dostępu i obsługa poczty elektronicznej i skrzynki mailowych, transmisje internetowe, udostępnianie portali internetowych, prowadzenie forum on-line, usługi portali komunikacyjnych i informacyjnych; umożliwianie dostępu do portalu z informacjami finansowymi, gospodarczymi, giełdowymi, podatkowymi, prawnymi oraz z komentarzami i poradami dla inwestorów, umożliwianie dostępu do platformy internetowej używanej do inwestowania na rynku walut, przydzielanie dostępu do baz danych dostępnych przez Internet, udostępnianie środków łączności umożliwiających obsługę klienta przez Internet, obsługa telekonfer-

rencji, przesyłanie telekopii, wypożyczanie modemów, wypożyczanie urządzeń telekomunikacyjnych i do przesyłania informacji, usługi w zakresie łączności telefonicznej; informacja o powyższych usługach, **41** usługi w zakresie nauczania, kształcenia, rozrywki; usługi w zakresie sportu i kultury; usługi wydawnicze, publikowanie tekstów innych niż reklamowe, artykułów, książek, periodyków, czasopism, gazet, prezentacji multimedialnych, publikacje elektroniczne on-line, wydawanie nagrań dźwiękowych, wizualnych, nagrań wideo, elektronicznych nośników informacji; produkcja filmów, nagrań audio i/lub video oraz programów radiowych i telewizyjnych; organizowanie konkursów i gier edukacyjnych, sportowych, kulturalnych i rozrywkowych, organizacja zawodów sportowych; organizacja loterii, festiwali, imprez plenerowych; organizacja i prowadzenie konferencji, kongresów, seminariów, sympozjów, zjazdów, szkoleń, konkursów i wystaw; organizowanie wystaw w celach sportowych, edukacyjno-szkoleniowych oraz kulturalnych, **42** badania oraz usługi naukowe i techniczne oraz ich projektowanie; analizy przemysłowe i usługi badawcze; projektowanie i ulepszanie sprzętu oraz oprogramowania komputerowego; ekspertyzy w zakresie komputerów, systemów komputerowych i programów komputerowych, konsulting w zakresie komputerów i programów komputerowych, programowanie komputerów na zlecenie, projektowanie i tworzenie oprogramowania komputerowego, mianowicie programów zapisanych we właściwym języku dla danego komputera do użycia w komputerach i systemach, dostosowywanie programów do potrzeb użytkownika, projektowanie systemów komputerowych, projektowanie lokalnych sieci komputerowych, doradztwo w zakresie informatyzacji rachunkowości, leasing i wynajem programów komputerowych i oprogramowania komputerowego.

(111) **246501** (220) 2010 09 30 (210) 375925

(151) 2012 04 20 (441) 2011 01 03

(732) BALTON Spółka z ograniczoną odpowiedzialnością, Warszawa, PL.

(540) RIVER

(510), (511) **10** artykuły, urządzenia, narzędzia i sprzęt medyczny oraz sprzęt medyczny jednorazowego użytku: katetery i zestawy do kaniulacji, katetery i zestawy do znieczuleń, akcesoria do anestezjologii, igły, dreny, sondy, przedłużacze do użytku medycznego, katetery do angioplastyki, stenty do angioplastyki wieńcowej i obwodowej, stenty samorozprężalne, przewodniki, introduktory do użytku medycznego, katetery, zestawy i akcesoria do dializ, katetery do embolizacji, katetery, zestawy i akcesoria do urologii, katetery, zestawy i akcesoria do ginekologii.

(111) **246502** (220) 2010 09 30 (210) 375926

(151) 2012 03 20 (441) 2011 01 03

(732) BALTON Spółka z ograniczoną odpowiedzialnością, Warszawa, PL.

(540) BIOS

(510), (511) **10** artykuły, urządzenia, narzędzia i sprzęt medyczny oraz sprzęt medyczny jednorazowego użytku: katetery i zestawy do kaniulacji, katetery i zestawy do znieczuleń, akcesoria do anestezjologii, igły, dreny, sondy, przedłużacze do użytku medycznego, katetery i zestawy do drenażu dróg żółciowych, katetery do angiografii, katetery do angioplastyki, stenty do angioplastyki wieńcowej i obwodowej, stenty samorozprężalne, przewodniki, introduktory do użytku medycznego, katetery, zestawy i akcesoria do dializy, katetery do embolizacji, katetery, zestawy i akcesoria do urologii, katetery, zestawy i akcesoria do ginekologii.

(111) **246503** (220) 2010 09 30 (210) 375928

(151) 2012 03 20 (441) 2011 01 03

(732) BALTON Spółka z ograniczoną odpowiedzialnością, Warszawa, PL.

(540) BOTTLE

(510), (511) **10** artykuły, urządzenia, narzędzia i sprzęt medyczny oraz sprzęt medyczny jednorazowego użytku: katetery i zestawy do kaniulacji, katetery i zestawy do znieczuleń, akcesoria do anestezjologii, igły, dreny, sondy, przedłużacze do użytku medycznego, katetery i zestawy do drenażu dróg żółciowych, katetery do angiografii, katetery do angioplastyki, stenty do angioplastyki wieńcowej i obwodowej, stenty samorozprężalne, przewodniki, introduktory do

użytku medycznego, katetery, zestawy i akcesoria do dializy, katetery do embolektomii, katetery, zestawy i akcesoria do urologii, katetery, zestawy i akcesoria do ginekologii.

(111) **246504** (220) 2010 09 30 (210) 375930  
(151) 2012 04 20 (441) 2011 01 03

(732) BALTON Spółka z ograniczoną odpowiedzialnością, Warszawa, PL.

(540) CARLO S

(510), (511) **10** artykuły, urządzenia, narzędzia i sprzęt medyczny oraz sprzęt medyczny jednorazowego użytku: katetery i zestawy do kaniulacji, katetery i zestawy do znieczuleń, akcesoria do anestezjologii, igły, dreny, sondy, przedłużacze do celów medycznych, katetery i zestawy do drenażu dróg żółciowych, katetery do angiografii, katetery do angioplastyki, stenty do angioplastyki wieńcowej i obwodowej, stenty samorozprężalne, przewodniki, introduktory do celów medycznych, katetery, zestawy i akcesoria do dializy, katetery do embolektomii, katetery, zestawy i akcesoria do urologii, katetery, zestawy i akcesoria do ginekologii.

(111) **246505** (220) 2010 09 30 (210) 375933  
(151) 2012 03 20 (441) 2011 01 03

(732) BALTON Spółka z ograniczoną odpowiedzialnością, Warszawa, PL.

(540) PAK

(510), (511) **10** artykuły, urządzenia, narzędzia i sprzęt medyczny oraz sprzęt medyczny jednorazowego użytku: katetery i zestawy do kaniulacji, katetery i zestawy do znieczuleń, akcesoria do anestezjologii, igły, dreny, sondy, przedłużacze do użytku medycznego, katetery i zestawy do drenażu dróg żółciowych, katetery do angiografii, katetery do angioplastyki, stenty do angioplastyki wieńcowej i obwodowej, stenty samorozprężalne, przewodniki, introduktory do użytku medycznego, katetery, zestawy i akcesoria do dializy, katetery do embolektomii, katetery, zestawy i akcesoria do urologii, katetery, zestawy i akcesoria do ginekologii.

(111) **246506** (220) 2010 09 30 (210) 375935  
(151) 2012 04 20 (441) 2011 01 03

(732) BALTON Spółka z ograniczoną odpowiedzialnością, Warszawa, PL.

(540) PROLIM

(510), (511) **10** artykuły, urządzenia, narzędzia i sprzęt medyczny oraz sprzęt medyczny jednorazowego użytku: katetery i zestawy do kaniulacji, katetery i zestawy do znieczuleń, akcesoria do anestezjologii, igły, dreny, sondy, przedłużacze do użytku medycznego, katetery i zestawy do drenażu dróg żółciowych, katetery do angiografii, katetery do angioplastyki, stenty do angioplastyki wieńcowej i obwodowej, stenty samorozprężalne, przewodniki, introduktory do użytku medycznego, katetery, zestawy i akcesoria do dializy, katetery do embolektomii, katetery, zestawy i akcesoria do urologii, katetery, zestawy i akcesoria do ginekologii.

(111) **246507** (220) 2010 10 04 (210) 376069  
(151) 2012 04 27 (441) 2011 01 17

(732) GODAN Janusz Kraszek, Warszawa, PL.

(540)



(531) 27.5.1

(510), (511) **04** świece, świece zapachowe, **16** obrusy papierowe, serwety na stół papierowe, serwetki stołowe papierowe, **24** serwety na stół niepapierowe, serwetki stołowe tekstylne, obrusy stołowe (niepapierowe), **26** brody sztuczne, ozdoby do kapelusze nie z metali kolorowych, ozdoby do włosów, włosy sztuczne, warkocze z włosów, sztuczne kwiaty, girlandy sztuczne, wąsy sztuczne, pióra ptasie (dodatki do ubrań), błyskotki do ubrań, peruki, pióra (dodatki do ubrań), wstęgi do dekorowania, **28** choinki z materiałów syntetycznych, ba-

lony do zabawy, zabawki, latawce, śmieszne rzeczy (atrapy), maski teatralne, maski (zabawki), śnieg sztuczny na choinki, ozdoby choinkowe (z wyjątkiem artykułów oświetleniowych i słodczy), zabawki ruchome, bańki mydlane (zabawki), konfetti, **42** dekoracja wnętrz, **45** wypożyczanie strojów wieczorowych, wypożyczanie odzieży.

(111) **246508** (220) 2010 10 05 (210) 376117  
(151) 2012 03 20 (441) 2011 01 17

(732) Atlas Spółka z ograniczoną odpowiedzialnością, Łódź, PL.

(540) SILSTOP

(510), (511) **01** produkty chemiczne przeznaczone dla przemysłu, prac badawczych, fotografii jak również rolnictwa, ogrodnictwa i leśnictwa za wyjątkiem materiałów formierskich ujętych w tej klasie; żywice syntetyczne w stanie surowym, tworzywa sztuczne w stanie surowym; nawozy do użytku gleby; mieszanki do gaśnic; preparaty do hartowania i lutownia metali; produkty chemiczne do konserwowania żywności; substancje garbujące; kleje (spoiwa) przeznaczone dla przemysłu, piasek odlewniczy, kaolin, tworzyw sztucznych w stanie surowym, środki do konserwacji cementu za wyjątkiem farb i olejów, dodatkichemiczne modyfikujące właściwości cementu -szczielność, mrozoodporność, spoiwa do betonu, dodatki modyfikujące właściwości betonu, dodatki modyfikujące właściwości materiałów ściernych, **02** pokrywające powierzchnie dekoracyjne i ochronne kompozycje trwałe lub tymczasowe, podkłady, szpachlówki, powłoki gruntowe, środki zabezpieczające przed niszczeniem murów i innych materiałów, wszystkie w formie preparatów proszkowych, płynnych, półpłynnych i rozpylanych oraz rozcieńczalniki do powyższych związków i preparatów, silikonowe środki hydrofobizujące w postaci płynu do zabezpieczania elementów kamiennych, murów wapienno-piaskowych i ceglanych oraz betonowych elementów prefabrykowanych, środki gruntujące pod farby silikonowe, **03** preparaty do czyszczenia, środki wybielające, detergenty, papier i emulsje ściernie, materiały polerskie, środki nabłyszczające, **17** kauczuk, gutaperka, guma, azbest, mika i wyroby z tych materiałów nie ujęte w innych klasach; folie z tworzyw sztucznych inne niż do pakowania, włókna z tworzyw sztucznych nie dla włókiennictwa, tworzywa sztuczne pół przetworzone, druty i pręty z tworzyw sztucznych, wełny izolujące ujęte w tej klasie, dielektryki przeznaczone do izolacji, izolatory, wyroby izolacyjne ujęte w tej klasie z wyjątkiem taśm poliesterowych, farby izolacyjne, **19** materiały budowlane niemetalowe, elementy budowlane i półfabrykaty zawierające gips, gips, zaprawy gipsowe, gładzie gipsowe, belki, boazeria drewniana i niemetalowa, deski, drewno budowlane, drewno fornirowane obrabione, drewno po częściowej obróbce, drzwi i drzwi składane niemetalowe, klepka podłogowa, listwy drewniane, lufciki, okna, ramy niemetalowe, sklejka, tworzywa sztuczne w postaci płyt, form, kształtowników, w tym drobnica, kołki, gałki, uchwyty i kółka, posadzki samopoziomujące, żaluzje niemetalowe.

(111) **246509** (220) 2010 10 06 (210) 376138  
(151) 2012 04 16 (441) 2011 01 17

(732) Uniwersytet Gdański, Gdańsk, PL.

(540)



Kolor znaku: biały, niebieski

(531) 24.9.2, 24.13.1, 27.5.1, 27.5.17, 27.5.19, 27.5.25, 29.1.12

(510), (511) **01** katalizatory biochemiczne; katalizatory chemiczne; kultury mikroorganizmów inne niż do celów medycznych lub weterynaryjnych; odczynniki chemiczne inne niż do celów medycznych lub weterynaryjnych; preparaty bakteriologiczne inne niż do celów medycznych lub weterynaryjnych; preparaty chemiczne i biochemiczne oraz biotechnologiczne dla przemysłu; preparaty chemiczne do analiz laboratoryjnych inne niż do celów medycznych lub weterynaryjnych; preparaty diagnostyczne inne niż do celów medycznych lub weterynaryjnych; preparaty z mikroorganizmów inne niż do celów medycznych lub weterynaryjnych; substancje chemiczne do analiz laboratoryjnych inne niż do celów medycznych lub weterynaryjnych, **05** preparaty białkowe jako substraty do



celów leczniczych; biocydy; detergenty medyczne; hormony do celów medycznych; medyczne preparaty jonowe; medyczne sole kąpielowe, preparaty do sporządzania leczniczych kąpieeli tlenowych; kultury mikroorganizmów jako substraty do sporządzania leków; odczynniki chemiczne specjalnie przygotowane do celów farmaceutycznych; lecznicze preparaty z mikroelementami dla ludzi i zwierząt; podłoża do medycznych kultur bakteryjnych; witaminy w postaci preparatów leczniczych, **09** naukowe aparaty, urządzenia i przyrządy i ich części z dziedziny fizyki; naukowa aparatura i instrumenty i ich części z dziedziny chemii; naukowe urządzenia i przyrządy i ich części z dziedziny oceanografii i nauk o ziemi; audiowizualne urządzenia dydaktyczne do nauczania; aparatura do wykonywania analiz inna niż do celów medycznych; oprogramowanie komputerowe i elektroniczne urządzenia do przetwarzania danych i ich części związanych z badaniami naukowymi w dziedzinie fizyki, chemii, oceanografii i nauk o ziemi, **10** aparatura, urządzenia i przyrządy naukowo-badawcze i rejestracyjne oraz diagnostyczne i ich części przeznaczone do celów medycznych, **16** papier, tektura i wyroby z tych materiałów pokryte napisami i informacjami dotyczącymi naukowych procedur i naukowych aparatów, urządzeń i przyrządów oraz ich części z dziedziny fizyki, chemii, oceanografii, biologii, biotechnologii, nauk o ziemi, takie zwłaszcza jak: papier do maszyn sumujących, cienki papier do korespondencji, kalka, papier do komputerów, papier do kopiarek, kalka kreslarska, tablice ogłoszeniowe z papieru lub z kartonu, druki, albumy, almanachy, atlasy, drukowane tabele kalkulacyjne, kalendarze, blankiety, wizytówki, fiszki katalogowe, karty okolicznościowe, taśmy i karty papierowe do zapisywania programów komputerowych, koperty, formularze, mapy geograficzne, podręczniki instruktażowe i akademickie, drukowane naukowe i badawcze plany, katalogi, broszury, gazety, czasopisma, ulotki, książki naukowe i popularyzatorskie oraz dydaktyczne, skrypty akademickie, materiały introligatorskie, fotografie (oprawione i nie oprawione), prospekty, materiały szkoleniowe i instruktażowe, materiały edukacyjne w postaci gier, afisze, plakaty, albumy, atlasy, papierowe plany zajęć i lekcji i tym podobne plansze, kalendarze, litograficzne dzieła sztuki, **25** pokryte informacyjnymi napisami i grafikami takie elementy ubioru jak: szale i szaliki, berety, bielizna, bluzki koszulowe, buty, czapki, czepki kąpielowe, daszki do czapek, kamizelki, kapelusze, kąpielówki, kostiumy kąpielowe, koszule, koszulki sportowe, krawaty, nakrycia głowy, obuwie, obuwie sportowe, odzież, odzież z dzianin, **35** usługi badania opinii publicznej; usługi badania i poszukiwania w dziedzinie działalności gospodarczej; usługowe badania rynku; usługi doradztwa w zakresie organizowania i prowadzenia działalności gospodarczej; usługi specjalistycznego doradztwa w zakresie zarządzania personalnego; usługowe ekspertyzy w zakresie wybranych zagadnień działalności gospodarczej; usługowe dostarczanie informacji o działalności gospodarczej; usługowe wyceny zamierzeń inwestycyjnych dla potrzeb działalności handlowej; usługowe pozyskiwania danych do komputerowych baz danych, oraz systematyzacji danych w komputerowych bazach danych, komputerowego zarządzania plikami; usługi przeprowadzania sondaży; usługi pośrednictwa pracy dla absolwentów i studentów studiów uniwersyteckich; usługi pozyskiwania informacji o działalności gospodarczej i profesjonalnego zarządzania; usługi wypożyczania urządzeń i wyposażenia naukowo-badawczego i kontrolno-pomiarowego w dziedzinie nauk fizycznych, chemicznych, oceanografii i nauk o ziemi; usługowe zgrupowanie na rzecz osób trzecich różnych towarów dotyczących naukowych procedur i naukowych aparatów, urządzeń i przyrządów oraz ich części z dziedziny fizyki, chemii, oceanografii, biologii, biotechnologii, nauk o ziemi, pozwalające nabywcy wygodnie oglądać i kupować te towary: w uniwersyteckim centrum serwisowym, z katalogu ofertowego różnych artykułów, na stronie internetowej, za pośrednictwem usługi elektronicznej, za pośrednictwem systemu telezakupów, wykorzystując zamówienie korespondencyjne, używając środków telekomunikacji; usługi informacji statystycznej; usługowa obróbka tekstów (usługi redakcyjne i korektorskie); usługowe organizowanie targów i wystaw w celach handlowych lub reklamowych; usługowe opracowywanie prognoz ekonomicznych; usługi prowadzenia reklamy dla potrzeb osób trzecich za pośrednictwem akademickiej sieci komputerowej; usługi firmowanej przez uczelnię wyższą reklamy korespondencyjnej, reklamy prasowej, reklamy radiowej, reklamy telewizyjnej; usługi wyceny jakości opracowań naukowo-badawczych osób trzecich; usługi wynajmu czasu reklamowego we wszystkich środkach przekazu, wynajmowanie miejsc na umieszczanie ogłoszeń lub reklam w obiektach akademickich; informacja o powyższych usługach, **36** usługi doradztwa w sprawach finansowych; usługi doradztwa w sprawach ubezpieczeniowych; usługi opracowywania akademickich ekspertyz naukowych dla celów fiskalnych; usługi wyceny finansowej w zakresie ubezpieczeń, banków, nieruchomości

ści; usługi informacji finansowej; usługowe administrowanie majątkiem nieruchomości innych akademickich i dydaktycznych podmiotów gospodarczych; usługi akademickiego doradztwa finansowego i naukowe doradztwo w sprawach ubezpieczeniowych; usługowa organizacja zbiorów, organizowanie funduszy na cele dobroczynne pod auspicjami uczelni akademickiej; usługi naukowego szacowania i wyceny majątku nieruchomości osób trzecich; usługi ekonomiczne szacowania wartości majątkowych dla celów fiskalnych; usługi naukowej wyceny antyków, zbiorów numizmatycznych, zbiorów kolekcjonerskich o znacznej wartości materialnej, znaczków, biżuterii i dzieł sztuki; wynajmowanie pomieszczeń biurowych i nieruchomości powyższych obiektach akademickich; informacja o powyższych usługach, **38** usługi internetowych agencji informacyjnych; usługi łączności poprzez terminale komputerowe; usługi ogłoszeń elektronicznych za pośrednictwem komputerów włączonych do sieci Internet, Intranet lub akademickiej sieci lokalnej; usługi poczty elektronicznej dedykowanej dla określonej grupy odbiorców; usługi przesyłania informacji tekstowej i obrazowej przy pomocy komputera włączonego do sieci internet; usługi wirtualnych agencji prasowych realizowane za pośrednictwem Internetu; usługowe przydzielanie dostępu do światowej sieci komputerowej; wypożyczanie aparatury do przesyłania informacji, wypożyczanie modemów, wypożyczanie symulografów; informacja o powyższych usługach, **40** usługi drukarskie, wydawnicze, edytorskie, redaktorskie i introligatorskie; usługi fotokładu i składu komputerowego; usługi specjalistycznego apreturowania w laboratoriach akademickich papieru i tektury oraz materiałów celulozo-pochodnych dla celów drukarskich; usługi wykonywania druku sitowego, druku litograficznego, offsetowego oraz drukowanie rysunków technicznych i grafik makro gabarytowych w laboratoriach akademickich; informacja o powyższych usługach, **41** usługi edukacyjne i szkoleniowe takie zwłaszcza jak edukacja prowadzona przez uczelnie wyższe; usługi informacji o dostępnych kierunkach edukacji; usługi rekrutacji na studia wyższe; usługi nauczania korespondencyjnego; usługi doradztwa w sprawie wyboru kierunku zawodowego; usługi dokształcania zawodowego; usługi wypożyczania książek, audiobooków, nagrań dźwiękowych, nagrań audiowizualnych, oraz oprogramowania komputerowego przeznaczonych do celów edukacyjnych; usługi organizowania, prowadzenia i obsługi wystaw i ekspozycji muzealnych i edukacyjnych; usługi organizowania i prowadzenia obozów sportowych dla młodzieży akademickiej; usługi tłumaczenia z i na języki obce oraz z użyciem języka migowego; usługi organizowania, prowadzenia i obsługi naukowych konferencji, kongresów, seminariów, sympozjów, zjazdów; usługi naukowo-badawczych pracowni i laboratoriów specjalistycznych; usługi organizowania konkursów edukacyjnych; usługi publikacji elektronicznej on-line książek i periodyków na rzecz osób trzecich; usługi publikowania analogowych książek i wydawnictw naukowych i popularyzatorskich; usługi publikowania tekstów innych niż teksty reklamowe; usługi realizacji spektakli teatralnych i telewizyjnych; usługi organizowania i prowadzenia obsługi sprawdzianów pedagogicznych na różnych poziomach kształcenia; usługi przygotowywania i prowadzenia sprawdzianów pedagogicznych; informacja o powyższych usługach, **42** usługowe badania i ekspertyzy dla potrzeb osób trzecich w zakresie stosowania przepisów prawa i praktyki postępowania w administracji, oraz usługi naukowe i techniczne w zakresie opracowywania dla potrzeb osób trzecich zleconej tematyki; usługi naukowo-badawcze w zakresie medycyny i farmacji w tym zwłaszcza w takich tematykach jak: botanika farmaceutyczna, chemia farmaceutyczna, chemia nieorganiczna, chemia analityczna, chemia organiczna, farmakodynamika, farmakognozja, technologia i biotechnologia środków leczniczych, technologia postaci leku i biofarmacja, toksykologia, farmakoepidemiologia, farmakoekonomika, analityka biochemiczna, bromatologia, cytobiologia i histochemia, farmakobiologia, farmakokinetyka, farmacja fizyczna, mikrobiologia farmaceutyczna, farmacja kliniczna; usługi nauk o zdrowiu, w tym: fizjoterapii, pielęgniarstwa, położnictwa, ratownictwa medycznego, nauk o zdrowiu w zakresie zdrowia publicznego; usługi nauk filozoficznych; usługi nauk w zakresie porównawczych studiów cywilizacyjnych; usługi w zakresie pedagogiki; usługi w zakresie psychologii; usługi naukowe w zakresie religioznawstwa; usługi w zakresie nauk socjologicznych; usługi z zakresu nauk historycznych w tym: historii, archeologii, etnologii, antropologii kulturowej, historii sztuki; muzykologii; usługi z zakresu judaistyki; usługi z zakresu nauk filologicznych w tym: filologii angielskiej, filologii niemieckiej, filologii klasycznej, filologii orientalnej, filologii romańskiej, filologii słowiańskiej, filologii wschodniosłowiańskiej, filologii węgierskiej, językoznawstwa ogólnego, językoznawstwa indoeuropejskiego, przekładu i komunikacji międzykulturowej; usługi z zakresu filologii polskiej; usługi z zakresu wiedzy o teatrze; usługi z zakresu nauk fizycznych; usługi z zakresu astronomii; usługi z zakresie mate-

matyki, informatyki i informatyki stosowanej; usługi z zakresie nauk chemicznych; usługi z zakresie nauk o ziemi; usługi z zakresie nauk dotyczących zarządzania i komunikacji społecznej w tym: informacji naukowej i bibliotekoznawstwa; usługi z zakresie kulturoznawstwa; usługi z zakresie filmoznawstwa; usługi z zakresie naukowego zarządzania i marketingu w tym: zarządzania w administracji publicznej, zarządzania kulturą, zarządzania w oświacie, zarządzania w turystyce; usługi z zakresie ekonomii; usługi w zakresie dziennikarstwa i komunikacji społecznej; usługi z zakresie psychologii, w tym: psychologii stosowanej; usługi z zakresie lingwistyki; usługi z zakresie kulturoznawstwa; usługi z zakresie studiów międzynarodowych; usługi z zakresie studiów politycznych; usługi z zakresie nauk biochemicznych, nauk biofizycznych, nauk biotechnologicznych; usługi w zakresie: badań bakteriologicznych, badań geologicznych; usługi z zakresie ekspertyz dotyczących geologii; usługi z zakresie badań technicznych materiałów i substancji; usługi z zakresie ekspertyz w dziedzinie kosmetyki; usługi z zakresie doradztwa, doboru i eksploatacji oprogramowania i sprzętu komputerowego; usługi z zakresie doradztwa w dziedzinie ochrony środowiska i nauk o ziemi; usługi z zakresie ekspertyz geologicznych i oceanograficznych; usługi z zakresie ekspertyz inżynierskich budownictwa lądowego; usługowe programowanie komputerów; usługi z zakresie projektowania systemów komputerowych; usługowe analizy istniejących systemów komputerowych; usługi z zakresie konwersji danych lub dokumentów na formę elektroniczną; usługi w zakresie innej konwersji danych naukowych przez programy komputerowe; usługi z zakresie projektowania budynków, projektowania dekoracji wnętrz; usługi w zakresie projektowania specjalistycznych opakowań; usługi w zakresie stwierdzania autentyczności dzieł sztuki; informacja o powyższych usługach, **43** usługi prowadzenia hoteli, w tym hoteli studenckich burs, stacji oraz akademików; usługi agencji zakwaterowań na potrzeby instytucji i imprez akademickich; usługi rezerwacji pomieszczeń na pobyt czasowy; usługi wynajmowania pomieszczeń akademickich na pobyt czasowy, wynajmowania sal na posiedzenia, konferencje, kongresy, seminaria, sympozja, zjazdy; usługi restauracyjne, kawiarniane i barowe związane z imprezami organizowanymi przez uczelnię akademicką; usługi socjalno-bytowe dla studentów i słuchaczy zrutynizowanych zajęć dydaktycznych w zakresie organizowania przez uczelnię akademicką czasowych pobytów osób indywidualnych i grup zorganizowanych w związku z zajęciami sportowo-rekreacyjnymi, rehabilitacyjnymi, sesjami odnowy biologicznej i cyklami zabiegów medycyny sportowej; informacja o powyższych usługach, **44** usługi poradnictwa psychologicznego i terapii zajęciowo-ruchowej; organizowanie, programowanie i prowadzenie wyspecjalizowanych ćwiczeń dla osób w podeszłym wieku typu akademii IV wieku lub zajęć w zlecanej i wyselekcjonowanej tematyce; informacja o powyższych usługach, **45** usługi licencjonowania własności intelektualnej; usługi doradztwa w zakresie własności intelektualnej; usługi w zakresie nadzoru w dziedzinie własności intelektualnej; usługi zarządzania prawami autorskimi; usługi w zakresie licencjonowania programów komputerowych; usługowe badania sytuacji i unormowań prawnych i legislacyjnych; naukowe usługi informacyjne i konsultacje w zakresie ochrony i zapobiegania oszustwom; naukowe usługi w zakresie wyspecjalizowanego zapewnienia bezpieczeństwa i ochrony mienia osób trzecich; usługowe zabezpieczanie majątku osobistego osób trzecich w zakresie dorobku intelektualnego w tym usługi patentowe i egzekucji praw wyłącznych; informacja i doradztwo dotyczące wszystkich w/w usług świadczone w trybie on-line z komputerowej bazy danych lub za pośrednictwem Internetu.

(111) **246510** (220) 2010 10 06 (210) 376139

(151) 2012 04 25 (441) 2011 01 17

(732) GG NETWORK Spółka Akcyjna, Warszawa, PL.

(540) GADULEC

(510), (511) **09** odbiorniki audio i odbiorniki video, urządzenia do przetwarzania informacji współpracujące z komputerami w zakresie przekazywania dźwięku i obrazu, sprzęt przetwarzający dane i komputery, czyste i zapisane magnetyczne nośniki danych audio i video, płyty fonograficzne, publikacje na nośnikach CD, dyski DVD, dyski kompaktowe, dyski z nagraniem dźwiękiem, dyski do rejestracji dźwięku, taśmy do rejestracji dźwięku, kasety video, kasety magnetofonowe, płyty CD, magnetyczne nośniki informacji, optyczne nośniki informacji, karty magnetyczne kodowane, oprogramowanie komputerowe, multimedialne programy komputerowe, programy gier komputerowych, moduły ładowalne zawierające publikacje i muzykę w formie cyfrowej, aparatura do rejestracji dźwięku; urządzenie do transmisji dźwięku, ekrany, ekrany projekcyjne, płyty fonograficzne, odtwarzacze płyt kompaktowych, magnetofony, **35** badanie

opinii publicznej, pozyskiwanie danych do komputerowych baz danych, promocja sprzedaży, publikowanie tekstów reklamowych, reklama za pośrednictwem sieci komputerowej, wyszukiwanie informacji w plikach komputerowych, zarządzanie zbiorami informatycznymi, usługi w zakresie reklamy: organizacja kampanii reklamowych, wynajem i sprzedaż miejsca i czasu na reklamy, usługi w zakresie dystrybucji i doręczania prospektów reklamowych, ofert sprzedaży i próbek reklamowych, również za pośrednictwem sieci teleinformatycznych-Internetu, dostarczanie pakietów informacji, tekstów reklamowych dostosowanych do indywidualnych wymagań odbiorcy, usługi świadczone w systemie on-line w zakresie kupna i sprzedaży, sprzedaży aukcyjnej i promocyjnej towarów i usług, usługi prowadzenia sprzedaży wysyłkowej oraz usługi prowadzenia sklepu i hurtowni z książkami, magnetycznymi nośnikami danych audio i video, sprzętu AGD i RTV, sprzętu komputerowego i telekomunikacyjnego, gier i zabawek; usługi polegające na tworzeniu sieci sprzedaży bezpośredniej realizowanej przez agentów i przedstawicieli handlowych, usługi sprzedaży plików danych zawierających utwory muzyczne i wizualne za pośrednictwem sieci teleinformatycznych Internet, zapis i przetwarzanie informacji w bazach danych obejmujące: nagrywanie, transkrypcję, transformację, kompozycję, kompilację informacji wykorzystywanych przy przesyłaniu elektronicznym, rozliczenia i rejestracja transakcji wymiany płatnych treści, promocja sprzedaży dla osób trzecich w zakresie: zarządzania planami lojalnościowymi, planami zachęty dla klientów oraz planami promocyjnymi, zapewnianie sprzedawcom i kupującym miejsca wymiany towarów i usług, dostarczanie interaktywnego panelu informacyjnego do dystrybucji, promocji, sprzedaży, odsprzedaży rzeczy poprzez sieć elektroniczną, bezpośrednia usługa zamawiania towarów i usług za pośrednictwem komputera, telefonu, organizowanie wystaw w celach handlowych lub reklamowych, dekorowanie wystaw sklepowych, prezentacja towarów i usług za pomocą środków elektronicznych, **38** emisja radiowa, emisja telewizyjna, usługi transmisji danych i wiadomości, usługi świadczone przez operatora sieci telefonii komórkowej w zakresie obsługi połączeń abonentów telefonii komórkowej, usługi przekazywania głosu i obrazu w systemie przekazu fonicznego i cyfrowego, usługi telexowe i telefaksowe, usługi w zakresie zbierania i przekazywania informacji, przesyłanie informacji tekstowej i obrazowej za pośrednictwem sieci cyfrowej telefonii komórkowej, przekazywanie danych przy pomocy terminali komputerowych, przesyłanie wiadomości, danych, głosu i obrazu za pomocą przekazu satelitarnego, usługi przekazywania poczty elektronicznej za pośrednictwem sieci telefonii komórkowej i telefonów komórkowych, udostępnianie połączeń z sieciami informatycznymi, wypożyczanie urządzeń służących do przekazywania głosu, obrazu i danych za pomocą telefonii analogowej, cyfrowej, satelitarnej, udostępnianie stron internetowych za pośrednictwem telefonii komórkowej bezpośrednio na wyświetlaczu aparatu telefonicznego, usługi w zakresie umożliwiania wymiany informacji i konwersacji w czasie realnym za pośrednictwem sieci teleinformatycznych Internet, usługi w zakresie umożliwiania wymiany informacji i konwersacji w czasie realnym za pośrednictwem sieci cyfrowej telefonii komórkowej, zbieranie i przekazywanie informacji, przekazywanie informacji lokalnej dotyczącej obszaru, na którym znajduje się odbiorca zgodnie z indywidualnymi wymaganiami, usługi telekomunikacyjne w zakresie transmisji dźwięku, obrazu i danych, usługi portalu internetowego w zakresie zbierania i rozpowszechniania informacji i danych, usługi poczty elektronicznej, usługi agencji informacyjnych, rozpowszechnianie i transmisja głosu i obrazu wizualnego, grafiki, obiektów multimedialnych, danych i innych informacji, z wykorzystaniem sieci teleinformatycznych Internet oraz sieci i urządzeń telekomunikacyjnych; zbieranie i dostarczanie wiadomości przez pocztę elektroniczną, dostarczanie głosu, obrazu i fotografii przez globalną sieć komputerową, usługi dotyczące wykorzystania komputerów w celu komunikowania się, zapewnianie korzystania i dostępu z usług dotyczących komunikowania się, **41** informacja o imprezach rozrywkowych, informacja o rekreacji, organizowanie loterii, organizacja i obsługa konkursów, usługi rozrywki prowadzone za pośrednictwem sieci teleinformatycznych Internet i telefonów komórkowych, organizowanie konkursów rozrywkowych, organizacja gier rozrywkowych, usługi rozrywki prowadzone za pośrednictwem sieci teleinformatycznych Internet i telefonów komórkowych, organizowanie konkursów rozrywkowych, organizacja gier rozrywkowych, przeprowadzanie plebiscytów, usługi wydawnicze w zakresie książek, gazet, czasopism i periodyków, usługi w zakresie produkcji i reprodukcji nagrań audiowizualnych, usługi w zakresie reprodukcji komputerowych nośników informacji, usługi o charakterze kulturalnym, publikacja elektroniczna on-line książek i periodyków, usługi studia nagrań, obsługa publikacji elektronicznych on-line, wypożyczanie nagrań dźwiękowych, wypożyczanie płyt DVD, wypożyczanie sprzętu audio, nagrywanie filmów na elektronicznych nośnikach

danych, nagrywanie dźwięków i filmów na dyski DVD i CD, nagrywanie plików dźwiękowych w formacie MP3 na elektroniczne nośniki informacji, elektroniczne i cyfrowe przetwarzanie głosu, dźwięku i obrazu, w tym nagrywanie, przesyłanie i odtwarzanie, **42** tworzenie i utrzymywanie stron internetowych dla osób trzecich, administrowanie stronami komputerowymi, projektowanie oprogramowania komputerowego, projektowanie systemów komputerowych, odpłatne udostępnianie czasu dostępu do komputerowych baz danych, odpłatne udostępnianie czasu dostępu do komputerów w celu przetwarzania danych i/lub informacji typu on-line, zapewnianie korzystania i dostępu do informacji typu on-line, konwersja danych lub dokumentów na formę elektroniczną, konwersja danych przez programy komputerowe, wypożyczanie oprogramowania komputerowego, umożliwienie dostępu do programów komputerowych za pośrednictwem sieci teleinformatycznej Internet, usługi masteringu i remasteringu tj. obróbki materiału dźwiękowego służące ujednoczeniu i dostosowaniu brzmienia całej zawartości nagrania, usługi artystów grafików, plastyków, usługi graficzne, projektowanie opakowań, usługi w zakresie tworzenia wzornictwa przemysłowego, usługi stylizacji, usługi w zakresie tworzenia animacji i prezentacji multimedialnych, usługi w zakresie wzornictwa i rozwoju produktów multimedialnych, multimedialnego software, usługi programistyczne, przystosowanie formatu pobieranego obiektu multimedialnego do urządzenia, na którym dany obiekt ma być odtwarzany, **45** usługi prawne, w tym: rozporządzania licencją w mediach elektronicznych, udzielanie licencji, w tym udzielanie licencji do treści dystrybuowanych w kanałach elektronicznych, zarządzanie prawami autorskimi, licencjonowanie własności intelektualnej, pełna obsługa w tym zakresie, pośrednictwo z tytułu praw autorskich, licencji, rozliczenia z właścicielami praw autorskich, licencji, obsługa prawna i reprezentowanie właścicieli praw autorskich, licencji, doradztwo w zakresie własności intelektualnej.

(111) **246511** (220) 2010 10 09 (210) 376262  
 (151) 2012 03 13 (441) 2011 01 17  
 (732) Przedsiębiorstwo Handlowo-Techniczne Sprzętu  
 Pożarniczego i Ochronnego Supon Spółka Akcyjna, Szczecin, PL.  
 (540)

**Vodrex**

(531) 26.11.3, 27.5.1  
 (510), (511) **24** tkaniny wodochronne, kwasoochronne i ługoochronne służące zwłaszcza do produkcji odzieży ochronnej.

(111) **246512** (220) 2001 04 06 (210) 376265  
 (151) 2012 04 26 (441) 2011 01 17  
 (732) ZINO DAVIDOFF SA, Fribourg, CH.  
 (540) COOL WATER  
 (510), (511) **25** odzież, krawaty, koszule, garnitury i kostiumy, obuwie, nakrycia głowy.

(111) **246513** (220) 2010 10 11 (210) 376316  
 (151) 2011 12 08 (441) 2011 01 17  
 (732) Przedsiębiorstwo Produkcyjno-Handlowe EVELINE  
 COSMETICS Piotr Hubert Kasprzycki, Lesznowola, PL.  
 (540) MILLION CALORIES  
 (510), (511) **03** kremy, emulsje, płyny, żele i oliwki do skóry, maseczki do twarzy, maseczki do peelingu, podkłady barwiące (płyny, pasty, pudry), pudry do makijażu, pudry po kąpieli, pudry higieniczne, mydła toaletowe, mydła dezodoryzujące, perfumy wody toaletowe i kolońskie, środki do kąpieli i pod prysznic (sole, pianki, oliwki, żele), depilatory, dezodoranty i środki przeciw poceniu, środki do pielęgnacji włosów, środki do golenia (kremy, pianki, płyny), środki do makijażu i demakijażu twarzy i oczu, środki przeznaczone do ust, środki do pielęgnacji zębów i jamy ustnej, środki do pielęgnacji i malowania paznokci, środki do higieny intymnej, środki do opalania, środki samoopalające, środki do rozjaśniania skóry, środki przeciw zmarszczkom, preparaty kosmetyczne do ujędrniania skóry, preparaty antycellulitowe, preparaty dla skóry trądzikowej i alergicznej, **05** kosmetyki do zastosowań medycznych: balsamy, maści, olejki, płyny, sole, żele, kremy, **44** usługi salonów kosmetycznych, usługi klinik kosmetycznych.

(111) **246514** (220) 2010 10 11 (210) 376322  
 (151) 2012 03 26 (441) 2011 01 17  
 (732) Firma W. Lewandowski P.H.U. Wiesław Lewandowski, Łódź, PL.  
 (540) hrabina  
 (510), (511) **16** chusteczki do nosa papierowe, papier toaletowy, ręczniki papierowe.

(111) **246515** (220) 2010 10 12 (210) 376358  
 (151) 2012 03 28 (441) 2011 01 17  
 (732) Przedsiębiorstwo Handlowo-Techniczne Sprzętu  
 Pożarniczego i Ochronnego Supon Spółka Akcyjna, Szczecin, PL.  
 (540) Vodrex  
 (510), (511) **24** tkaniny wodochronne, kwasoochronne i ługoochronne służące zwłaszcza do produkcji odzieży ochronnej.

(111) **246516** (220) 2010 10 12 (210) 376384  
 (151) 2012 03 29 (441) 2011 01 17  
 (732) BIGRAM Spółka Akcyjna, Warszawa, PL.  
 (540)



Kolor znaku: biały, zielony, czarny

(531) 17.1.1, 17.1.9, 17.1.13, 26.1.1, 26.4.1, 26.4.2, 27.5.1, 29.1.13  
 (510), (511) **35** analizy rynkowe, badania rynku, biura pośrednictwa pracy, dobór personelu za pomocą metod psychotechnicznych, doradztwo w zakresie zarządzania personelem, pozyskiwanie danych do komputerowych baz danych, systematyzacja danych w komputerowych bazach danych, komputerowe zarządzanie plikami, rekrutacja personelu, wyszukiwanie informacji w plikach komputerowych (dla osób trzecich), pośrednictwo pracy, reklama za pośrednictwem sieci komputerowej, sortowanie danych w bazach komputerowych, doradztwo w zakresie zarządzania personelem, zarządzanie zbiorami informatycznymi, wyszukiwanie w komputerowych bazach danych, **38** przesyłanie informacji, przesyłanie informacji tekstowej i obrazowej za pomocą komputera, przydzielanie dostępu do baz danych, usługi ogłoszeń elektronicznych, poczta elektroniczna, **41** nauczanie, **42** dostarczanie wyszukiwarek internetowych, opracowywanie wyszukiwarek internetowych, elektroniczna konwersja danych lub programów.

(111) **246517** (220) 2010 10 15 (210) 376534  
 (151) 2012 03 13 (441) 2011 01 17  
 (732) Arnold Lis, Milanówek, PL.  
 (540)

**ECHO BIZNESU**

Kolor znaku: brązowy, biały

(531) 26.4.2, 27.5.1, 29.1.12  
 (510), (511) **16** czasopisma-periodyki, **35** badania marketingowe, reklama billboardowa, rozpowszechnianie ogłoszeń reklamowych, doradztwo w zakresie organizowania i prowadzenia działalności gospodarczej, przygotowanie reklamy prasowej, dystrybucja materiałów reklamowych takich jak próbki, druki, prospekty i broszury, rozpowszechnianie materiałów reklamowych takich jak ulotki, prospekty, druki i próbki, pomoc przedsiębiorstwom w działalności gospodarczej, przemysłowej lub handlowej, uaktualnienie materiału reklamowego, ekspertyzy w zakresie wydolności przedsiębiorstw, wynajmowanie nośników reklamowych, kreowanie wizerunku firmy, usług oraz towarów, reklama radiowa, badania w dziedzinie działalności gospodarczej, public relations, zarządzanie zbiorami informatycznymi, doradztwo specjalistyczne w sprawach działalności gospodarczej, wynajmowanie przestrzeni reklamowych, promocja sprzedaży dla osób trzecich, obróbka tekstów, doręczanie gazet osobom trzecim, reklamy korespondencyjne, organizowanie targów w celach handlowych lub reklamowych, reklama za pośrednictwem sieci komputerowej, tworzenie i publikowanie tekstów reklamowych i sponsorowanych, agencje informacji handlowej, agencje rekla-

kowe, analizy rynkowe, badanie rynku, prezentowanie produktów w mediach dla celów sprzedaży detalicznej, zestawienia statystyczne, wystawy handlowe, pozyskiwanie informacji o działalności gospodarczej, zarobkowe zarządzanie w zakresie koncesjonowania towarów i usług dla osób trzecich, **41** studia filmowe, usługi reporterskie, instruktaże, udostępnianie publikacji elektronicznych on-line, nie do pobrania z sieci komputerowych, publikowanie książek, publikacje elektroniczne on-line książek i periodyków, edukacja lub rozrywka poprzez organizowanie konkursów, pisanie tekstów innych niż reklamowe, produkcja programów radiowych i telewizyjnych.

(111) **246518** (220) 2010 10 18 (210) 376637  
(151) 2012 04 20 (441) 2011 01 31  
(732) KENDROMED Spółka z ograniczoną odpowiedzialnością,  
Wrocław, PL.  
(540)



Kolor znaku: biały, czarny, czerwony  
(531) 5.5.19, 5.5.20, 5.5.21, 26.1.6, 26.2.1, 27.5.1, 29.1.13  
(510), (511) **06** metalowe materiały konstrukcyjne służące do produkcji metalowych profesjonalnych mebli o przeznaczeniu medycznym, stołów operacyjnych i łóżek szpitalnych, **09** urządzenia i przyrządy pomiarowe i sterujące służące do ratowania życia, panele sterujące, kamery, lokalne sieci komputerowe, systemy monitorujące służące do odbioru, rejestracji i przekazywania obrazu, **10** aparatura diagnostyczna do zastosowania w medycynie, wyposażenie sal operacyjnych, urządzenia i przyrządy pomiarowe i sterujące do zastosowania w medycynie, kolumny zasilające, systemowe kolumny zasilające, konsole sprzętowe, urządzenia diagnostyczne do celów medycznych, stoły sterownicze, profesjonalne meble o przeznaczeniu medycznym, stoły operacyjne, fotele lekarskie, unity, **11** specjalistyczne urządzenia do oświetlania, zwłaszcza diodowe i halogenowe lampy operacyjne do zastosowania w salach operacyjnych, gabinetach zabiegowych i ambulatoryjnych, **20** łóżka szpitalne, parawany, szafki, stoliki, **35** usługi promocji produktów i zaopatrzenia osób trzecich, pośrednictwo handlowe polegające na zawieraniu transakcji kupna i sprzedaży, w tym również za pośrednictwem sieci komputerowej towarów takich jak profesjonalne meble o przeznaczeniu medycznym, stoły operacyjne i łóżka szpitalne, urządzenia i przyrządy pomiarowe i sterujące służące do ratowania życia, panele sterujące, kamery, lokalne sieci komputerowe, systemy służące do odbioru, rejestracji i przekazywania obrazu, aparatura diagnostyczna do zastosowania w medycynie, wyposażenie sal operacyjnych, urządzenia i przyrządy pomiarowe i sterujące do zastosowania w medycynie, kolumny zasilające, systemowe kolumny zasilające, konsole sprzętowe, urządzenia diagnostyczne do celów medycznych, stoły sterownicze, profesjonalne meble o przeznaczeniu medycznym, stoły operacyjne, łóżka szpitalne, fotele, unity, specjalistyczne urządzenia do oświetlania, zwłaszcza diodowe i halogenowe lampy operacyjne do zastosowania w salach operacyjnych, gabinetach zabiegowych i ambulatoryjnych, profesjonalne meble medyczne, łóżka szpitalne, stoły operacyjne, parawany, szafki, stoliki, **37** usługi instalowania, konserwacji i naprawy maszyn i urządzeń o przeznaczeniu medycznym.

(111) **246519** (220) 2010 10 18 (210) 376638  
(151) 2012 04 20 (441) 2011 01 31  
(732) KENDROMED Spółka z ograniczoną odpowiedzialnością,  
Wrocław, PL.  
(540)

**KENDROLUX**

Kolor znaku: czarny, czerwony  
(531) 27.5.1, 29.1.12  
(510), (511) **09** urządzenia i przyrządy pomiarowe i sterujące służące do ratowania życia, panele sterujące, kamery, lokalne sieci komputerowe, systemy monitorujące służące do odbioru, rejestracji i przekazywania obrazu, **10** aparatura diagnostyczna do zastosowania w medycynie, wyposażenie sal operacyjnych, urządzenia i przyrządy pomiarowe i sterujące do zastosowania w medycynie, kolumny zasilające, konsole sprzętowe o przeznaczeniu medycznym, **11** specjalistyczne urządzenia do oświetlania, zwłaszcza diodowe i halogenowe lampy operacyjne do zastosowania w salach operacyjnych, gabinetach zabiegowych i ambulatoryjnych, **35** usługi promocji produktów i zaopatrzenia osób trzecich, pośrednictwo handlo-

we polegające na zawieraniu transakcji kupna i sprzedaży, w tym również i za pośrednictwem sieci komputerowej towarów takich jak urządzenia i przyrządy pomiarowe i sterujące służące do ratowania życia, panele sterujące, kamery, lokalne sieci komputerowe, systemy monitorujące służące do odbioru, rejestracji i przekazywania obrazu, aparatura diagnostyczna do zastosowania w medycynie, wyposażenie sal operacyjnych, urządzenia i przyrządy pomiarowe i sterujące do zastosowania w medycynie, kolumny zasilające, systemowe kolumny zasilające, konsole sprzętowe o przeznaczeniu medycznym, specjalistyczne urządzenia do oświetlania, zwłaszcza diodowe i halogenowe lampy operacyjne do zastosowania w salach operacyjnych, gabinetach zabiegowych i ambulatoryjnych.

(111) **246520** (220) 2010 10 18 (210) 376642  
(151) 2012 03 20 (441) 2011 01 31  
(732) GLOB EURO Spółka z ograniczoną odpowiedzialnością,  
Kraków, PL.  
(540)



Kolor znaku: biały, czerwony, zielony, jasnozielony, ciemnozielony, żółty, złoty  
(531) 5.9.19, 11.3.5, 11.3.9, 25.1.15, 26.11.3, 26.11.12, 27.5.1, 29.1.15  
(510), (511) **29** groszek konserwowy.

(111) **246521** (220) 2010 10 20 (210) 376728  
(151) 2012 03 30 (441) 2011 01 31  
(732) Laboratorium Kosmetyczne Dr Irena Eris  
Spółka z ograniczoną odpowiedzialnością, Piaseczno, PL.  
(540) EMOLIACTI

(510), (511) **03** kosmetyki; kremy do twarzy i do ciała, emulsje do twarzy i do ciała, płyny do twarzy i do ciała, żele do twarzy i do ciała, pianki do twarzy i do ciała, oliwki i balsamy do skóry, środki do mycia i pielęgnacji stóp; mydła; środki do mycia i kąpieli; środki do mycia i pielęgnacji włosów, szampony, balsamy do włosów, odżywki do włosów, kremy do włosów, emulsje do włosów, płyny do włosów, żele do włosów, pianki do włosów; środki perfumeryjne; perfumy; wody toaletowe i kolońskie; olejki eteryczne, dezodoranty osobiste i antyperspiranty, środki do makijażu i demakijażu, fluidy, środki do pielęgnacji i malowania ust; środki do pielęgnacji i malowania paznokci; środki do higieny intymnej zawarte w tej klasie; środki do opalania i chroniące przed promieniowaniem ultrafioletowym; środki do samoopalanania; preparaty do depilacji; pudry do makijażu, pudry do kąpieli, pudry higieniczne zawarte w tej klasie; środki do pielęgnacji zębów i jamy ustnej; artykuły toaletowe zawarte w tej klasie, pianki do golenia, żele do golenia, balsamy po goleniu, **05** produkty i preparaty lecznicze do pielęgnacji skóry; kremy do twarzy i do ciała do celów leczniczych, emulsje do twarzy i do ciała do celów leczniczych, płyny do twarzy i do ciała do celów leczniczych, żele do twarzy i do ciała do celów leczniczych, pianki do twarzy i do ciała do celów leczniczych, oliwki i balsamy lecznicze; produkty lecznicze do stóp, sole do kąpieli do celów medycznych; preparaty do kąpieli leczniczych, preparaty medyczne w postaci leczniczych kremów, emulsji, płynów, żeli, oliwek i balsamów dla skóry alergicznej i wrażliwej, skóry suchej, skóry trądzikowej, skóry z problemami naczynkowymi, skóry z trądzikiem różowatym, skóry z przebarwieniami, skóry po zabiegach onkologicznych, skóry napromieniowanej po radioterapii, skóry z problemami łuszczykowymi, skóry dla kobiet w/lub po ciąży, preparaty lecznicze dla skóry dzieci, preparaty dla skóry atopowej, produkty lecznicze do skóry głowy, produkty lecznicze do włosów, preparaty witaminowe, substancje dietetyczne do celów leczniczych, suplementy diety, suplementy diety do celów leczniczych, suplementy diety wspomagające odchudzanie, suplementy diety przeznaczone do polepszania stanu skóry, włosów i paznokci oraz do ich pielęgnacji; herbaty ziołowe do celów leczniczych.

(111) **246522** (220) 2010 10 21 (210) 376745  
(151) 2012 04 05 (441) 2011 01 31  
(732) „IMAKO” P.P.H.U. Andrzej Koc, Kobyłka, PL.



## (540) SFORA WEAR

(510), (511) **18** portfele, portmonetki, teczki na nuty, teczki szkolne, teki (dyplomacki), torebki, torby, torby na zakupy, siatki na zakupy, torby plażowe, torby podróżne, torby na kółkach, torby myśliwskie, torby turystyczne, torby alpinistyczne, kufry, plecaki, tornistry, walizki, worki myśliwskie jako akcesoria do polowań, worki na obrok, etui na klucze, kasetki ze skóry lub tektury skórzanej, pudełka ze skóry lub z tektury szwskiej, sakiewki, narzuty ze skór, narzuty z futer, pasy skórzane, pasy żołnierskie, **24** bielizna pościelowa, bielizna domowa, bielizna stołowa niepapierowa, obrusy na stół niepapierowe, obrusy stołowe niepapierowe, kapy, bielizna kąpielowa z wyjątkiem odzieży, pledy, rękawice toaletowe, **25** odzież damska, męska, młodzieżowa i dziecięca, odzież z tworzyw naturalnych i sztucznych, odzież z dzianiny, odzież robocza, odzież wodoodporna, ubiory plażowe, odzież sportowa, stroje gimnastyczne, bielizna osobista damska, męska, młodzieżowa i dziecięca, garsonki, żakiety, sukienki, suknie, spódnice, bluzki, bluzy, ubrania, kostiumy, mundury, togi, sutanny, ornaty, garnitury, marynarki, fraki, podkoszulki, koszule, koszulki polo, koszulki z krótkimi rękawami (T-shirty), gorsety jako bielizna, kamizelki, swetry, pulowery, spodnie, spodenki, bermudy, szorty, dresy, kombinezony, płaszcze, palta, jesionki, trencze, kurtki jako odzież, peleryny, skarpety, getry, pończochy, body, rajtuzy, rajstopy, legginsy, pidżamy, szlafroki, fartuchy jako odzież, płaszcze kąpielowe, kostiumy kąpielowe, kąpielówki, szelki, krawaty, muszki, chusty, fulary, szaliki, szale, apaszki, nakrycia głowy, czapki, berety, woalki jako odzież, rękawiczki z jednym palcem, rękawiczki jako odzież, śliniaki niepapierowe, śpioszki dziecięce, wyprawki dziecięce jako ubrania, pantofle, obuwie, obuwie sportowe, obuwie plażowe, buty narciarskie, buty piłkarskie.

(111) **246523** (220) 2010 10 21 (210) 376748  
(151) 2012 03 30 (441) 2011 01 31  
(732) „IMAKO” P.P.H.U. Andrzej Koc, Kobylka, PL.

## (540) CORE DEPARTMENT

(510), (511) **18** portfele, portmonetki, teczki na nuty, teczki szkolne, teki (dyplomacki), torebki, torby, torby na zakupy, siatki na zakupy, torby plażowe, torby podróżne, torby na kółkach, torby myśliwskie, torby turystyczne, torby alpinistyczne, kufry, plecaki, tornistry, walizki, worki myśliwskie jako akcesoria do polowań, worki na obrok, etui na klucze, kasetki ze skóry lub tektury skórzanej, pudełka ze skóry lub z tektury szwskiej, sakiewki, narzuty ze skór, narzuty z futer, pasy skórzane, pasy żołnierskie, **24** bielizna pościelowa, bielizna domowa, bielizna stołowa niepapierowa, obrusy na stół niepapierowe, obrusy stołowe niepapierowe, kapy, bielizna kąpielowa z wyjątkiem odzieży, pledy, rękawice toaletowe, **25** odzież damska, męska, młodzieżowa i dziecięca, odzież z tworzyw naturalnych i sztucznych, odzież z dzianiny, odzież robocza, odzież wodoodporna, ubiory plażowe, odzież sportowa, stroje gimnastyczne, bielizna osobista damska, męska, młodzieżowa i dziecięca, garsonki, żakiety, sukienki, suknie, spódnice, bluzki, bluzy, ubrania, kostiumy, mundury, togi, sutanny, ornaty, garnitury, marynarki, fraki, podkoszulki, koszule, koszulki polo, koszulki z krótkimi rękawami (T-shirty), gorsety jako bielizna, kamizelki, swetry, pulowery, spodnie, spodenki, bermudy, szorty, dresy, kombinezony, płaszcze, palta, jesionki, trencze, kurtki jako odzież, peleryny, skarpety, getry, pończochy, body, rajtuzy, rajstopy, legginsy, pidżamy, szlafroki, fartuchy jako odzież, płaszcze kąpielowe, kostiumy kąpielowe, kąpielówki, szelki, krawaty, muszki, chusty, fulary, szaliki, szale, apaszki, nakrycia głowy, czapki, berety, woalki jako odzież, rękawiczki z jednym palcem, rękawiczki jako odzież, śliniaki niepapierowe, śpioszki dziecięce, wyprawki dziecięce jako ubrania, pantofle, obuwie, obuwie sportowe, obuwie plażowe, buty narciarskie, buty piłkarskie.

(111) **246524** (220) 2010 10 22 (210) 376899  
(151) 2012 04 05 (441) 2011 01 31  
(732) INTEGART POLAND INC. Sławomir Kot-Zaniewski, Wrocław, PL.

## (540) CARNAVALCAL

(510), (511) **17** folie reklamowe do druku ink-jet, folie dekoracyjne do mieszkań, folie do dekorowania witryn sklepowych, samochodów, środków komunikacji publicznej, oraz innych form reklamy.

(111) **246525** (220) 2010 10 22 (210) 376903  
(151) 2012 04 05 (441) 2011 01 31  
(732) INTEGART POLAND INC. Sławomir Kot-Zaniewski, Wrocław, PL.

## (540)



(531) 3.4.1, 3.4.4, 27.5.1

(510), (511) **17** folie reklamowe do druku ink-jet, folie dekoracyjne do mieszkań, folie do dekorowania witryn sklepowych, samochodów, środków komunikacji publicznej, oraz innych form reklamy.

(111) **246526** (220) 2010 10 25 (210) 376918  
(151) 2012 04 05 (441) 2011 01 31  
(732) Firma „KABANOS” Mirosław Kojs i Joanna Kojs-Kowalczyk Spółka Jawna, Jabłonna, PL.  
(540)



Kolor znaku: ciemnoczerwony, złoty, czerwony, żółty, czarny, biały  
(531) 3.4.1, 3.4.2, 3.4.13, 25.1.15, 27.5.1, 29.1.15  
(510), (511) **29** mięso i jego przetwory, wędliny, produkty garmaze-ryjne, **35** sprzedaż: mięsa i jego przetworów, produktów garmaze-ryjnych i przykładowo ryb, przetworów rybnych.

(111) **246527** (220) 2010 10 25 (210) 376923  
(151) 2012 04 13 (441) 2011 01 31  
(732) VERO Spółka z ograniczoną odpowiedzialnością, Warszawa, PL.  
(540) ETERO  
(510), (511) **05** preparaty farmaceutyczne, suplementy diety, żywność do celów medycznych, plastry do celów medycznych, produkty wydzielające zapach odstraszcjący komary i kleszcze.

(111) **246528** (220) 2010 10 28 (210) 377169  
(151) 2012 03 29 (441) 2011 01 31  
(732) Paweł Grabeus, Warszawa, PL.  
(540)



(531) 27.5.1

(510), (511) **18** skóra i imitacje skóry, **25** odzież, obuwie, nakrycia głowy, **28** gry i zabawki, artykuły sportowe i gimnastyczne nie ujęte w innych klasach.

(111) **246529** (220) 2010 10 26 (210) 377004  
(151) 2012 03 20 (441) 2011 01 31  
(732) AURES Spółka z ograniczoną odpowiedzialnością, Sosnowiec, PL.  
(540)



Kolor znaku: granatowy

(531) 26.1.2, 26.1.18, 27.5.1, 27.5.21, 29.1.4

(510), (511) **11** antyślepieniowe urządzenia do samochodów [osprzęt do lamp], reflektory do lamp, lampy elektryczne, lampy kierunkowskazy do samochodów, urządzenia i instalacje do oświetlenia, urządzenia do oświetlenia pojazdów, reflektory do pojazdów, reflektory samochodowe, **12** kierunkowskazy do pojazdów, lusterka wsteczne, odbłaski samochodowe, sygnalizatory jazdy wstecz do pojazdów, zderzaki samochodowe, wiązki elektryczne montowane w samochodach, wypraski z tworzyw sztucznych montowane w samochodach,

**37** instalowanie i naprawa urządzeń elektrycznych, informacja o naprawach, instalacja, konserwacja i naprawy maszyn, lakierowanie, malowanie, **40** łączenie materiałów na zamówienie, spawanie, lutowanie, szlifowanie, wytwarzanie wyprasek z tworzyw sztucznych.

(111) **246530** (220) 2010 10 28 (210) 377153  
 (151) 2012 03 29 (441) 2011 01 31  
 (732) Karolina Katarzyna Osuch, Warszawa, PL.  
 (540)



Kolor znaku: zielony, szary, biały

(531) 26.4.1, 26.4.18, 26.11.3, 27.5.1, 29.1.13

(510), (511) **35** reklama, zarządzanie w działalności handlowej, administrowanie działalnością handlowej, prace biurowe, **41** nauczanie, kształcenie, rozrywka, działalność sportowa i kulturalna, **42** badania oraz usługi naukowe i techniki oraz ich projektowanie, analizy przemysłowe, usługi badawcze, projektowanie i ulepszanie sprzętu oraz oprogramowania komputerowego.

(111) **246531** (220) 2010 10 28 (210) 377165  
 (151) 2012 03 29 (441) 2011 01 31  
 (732) Alexey Utkin, Kielce, PL.  
 (540) RockOn

(510), (511) **35** prowadzenie sklepu tradycyjnego oraz internetowego w zakresie: nagłośnienia, oświetlenia, instrumentów muzycznych, wyposażenia dla studia nagrań, sprzętu grającego i audiowizualnego, kina domowego, projektorów multimedialnych, nagrań audio i video na różnych nośnikach, **41** usługi nagłośnienia i oświetlenia widowisk i imprez artystycznych, produkcji filmów i nagrań dźwiękowych, obróbka materiałów dźwiękowych na różnych nośnikach.

(111) **246532** (220) 2010 10 29 (210) 377214  
 (151) 2012 01 03 (441) 2011 01 31  
 (732) Krakowski Kredens Spółka z ograniczoną odpowiedzialnością, Kraków, PL.

(540) Krakowski Kredens-przywraca wspomnienia  
 (510), (511) **35** usługi reklamowe, usługi informacji handlowej, reklamy telewizyjnej, radiowej, za pośrednictwem sieci komputerowej, usługi kreowania wizerunku firmy.

(111) **246533** (220) 2010 10 29 (210) 377235  
 (151) 2012 03 23 (441) 2011 01 31  
 (732) HORTEX HOLDING SPÓŁKA AKCYJNA, Warszawa, PL.  
 (540)



Kolor znaku: biały, jasnoniebieski, ciemnoniebieski, jasnozielony, ciemnozielony, czerwony, granatowy, brązowy  
 (531) 1.3.2, 5.7.9, 5.9.12, 25.1.1, 27.5.1, 29.1.15  
 (510), (511) **32** napoje bezalkoholowe, soki, napoje i nektary owocowe, zagęszczone soki owocowe, soki przecierowe owocowe, soki

i napoje o obniżonej wartości energetycznej, owocowe soki i napoje wzbogacone witaminami i/lub wapniem, sorbety, napoje izotoniczne, napoje energetyczne.

(111) **246534** (220) 2010 10 30 (210) 377233  
 (151) 2012 03 23 (441) 2011 01 31  
 (732) SKG Spółka Akcyjna, Bielsko-Biała, PL.  
 (540) WROTA CELNE

(510), (511) **09** programy komputerowe, programy użytkowe i narzędziowe zarejestrowane na taśmach, dyskach optycznych, dyskietkach magnetycznych, wideodyskach do obsługi elektronicznej wymiany danych, aplikacje biznesowe do działań on-line poprzez wymianę danych między podmiotami gospodarczymi a administracją celną.

(111) **246535** (220) 2010 10 29 (210) 377236  
 (151) 2012 03 23 (441) 2011 01 31  
 (732) HORTEX HOLDING SPÓŁKA AKCYJNA, Warszawa, PL.  
 (540)



Kolor znaku: biały, jasnoniebieski, ciemnoniebieski, jasnozielony, ciemnozielony, czerwony, granatowy, brązowy

(531) 1.3.2, 5.7.9, 5.9.12, 25.1.1, 27.5.1, 29.1.15

(510), (511) **32** napoje bezalkoholowe, soki, napoje i nektary owocowe, zagęszczone soki owocowe, soki przecierowe owocowe, soki i napoje o obniżonej wartości energetycznej, owocowe soki i napoje wzbogacone witaminami i/lub wapniem, sorbety, napoje izotoniczne, napoje energetyczne.

(111) **246536** (220) 2010 10 29 (210) 377237  
 (151) 2012 03 23 (441) 2011 01 31  
 (732) HORTEX HOLDING SPÓŁKA AKCYJNA, Warszawa, PL.  
 (540)



Kolor znaku: biały, żółty, pomarańczowy, jasnoniebieski, ciemnoniebieski, jasnozielony, ciemnozielony, jasnoczerwony, ciemnoczerwony

(531) 1.3.2, 5.7.13, 5.9.12, 25.1.1, 27.5.1, 29.1.15

(510), (511) **32** napoje bezalkoholowe, soki, napoje i nektary owocowe, zagęszczone soki owocowe, soki przecierowe owocowe, soki i napoje o obniżonej wartości energetycznej, owocowe soki i napoje wzbogacone witaminami i/lub wapniem, sorbety, napoje izotoniczne, napoje energetyczne.



(111) **246537** (220) 2010 10 29 (210) 377238  
 (151) 2012 03 23 (441) 2011 01 31  
 (732) HORTEX HOLDING SPÓŁKA AKCYJNA, Warszawa, PL.  
 (540)



Kolor znaku: biały, żółty, pomarańczowy, jasnoniebieski, ciemnoniebieski, jasnozielony, ciemnozielony, jasnoczerwony, ciemnoczerwony

(531) 1.3.2, 5.3.11, 5.7.13, 25.1.1, 27.5.1, 29.1.15  
 (510), (511) **32** napoje bezalkoholowe, soki, napoje i nektary owocowe, zagęszczone soki owocowe, soki przecierowe owocowe, soki i napoje o obniżonej wartości energetycznej, owocowe soki i napoje wzbogacone witaminami i/lub wapniem, sorbety, napoje izotoniczne, napoje energetyczne.

(111) **246538** (220) 2010 10 29 (210) 377239  
 (151) 2012 03 23 (441) 2011 01 31  
 (732) HORTEX HOLDING SPÓŁKA AKCYJNA, Warszawa, PL.  
 (540)



Kolor znaku: biały, pomarańczowy, jasnoniebieski, ciemnoniebieski, jasnozielony, ciemnozielony, jasnoczerwony, ciemnoczerwony

(531) 1.3.2, 5.3.11, 5.7.9, 5.7.13, 25.1.1, 27.5.1, 29.1.15  
 (510), (511) **32** napoje bezalkoholowe, soki, napoje i nektary owocowe, zagęszczone soki owocowe, soki przecierowe owocowe, soki i napoje o obniżonej wartości energetycznej, owocowe soki i napoje wzbogacone witaminami i/lub wapniem, sorbety, napoje izotoniczne, napoje energetyczne.

(111) **246539** (220) 2010 10 29 (210) 377241  
 (151) 2012 03 23 (441) 2011 01 31  
 (732) HORTEX HOLDING SPÓŁKA AKCYJNA, Warszawa, PL.  
 (540)



Kolor znaku: biały, żółty, jasnopomarańczowy, ciemnopomarańczowy, jasnoniebieski, ciemnoniebieski,

jasnozielony, ciemnozielony, czerwony, jasnobrązowy, ciemnobrązowy  
 (531) 1.3.2, 5.3.11, 5.7.11, 25.1.1, 27.5.1, 29.1.15  
 (510), (511) **32** napoje bezalkoholowe, soki, napoje i nektary owocowe, zagęszczone soki owocowe, soki przecierowe owocowe, soki i napoje o obniżonej wartości energetycznej, owocowe soki i napoje wzbogacone witaminami i/lub wapniem, sorbety, napoje izotoniczne, napoje energetyczne.

(111) **246540** (220) 2010 10 29 (210) 377242  
 (151) 2012 03 23 (441) 2011 01 31  
 (732) HORTEX HOLDING SPÓŁKA AKCYJNA, Warszawa, PL.  
 (540)



Kolor znaku: biały, żółty, jasnopomarańczowy, ciemnopomarańczowy, jasnoniebieski, ciemnoniebieski, jasnozielony, ciemnozielony, czerwony, jasnobrązowy, ciemnobrązowy

(531) 1.3.2, 5.3.11, 5.7.11, 6.7.25, 25.1.1, 27.5.1, 29.1.15  
 (510), (511) **32** napoje bezalkoholowe, soki, napoje i nektary owocowe, zagęszczone soki owocowe, soki przecierowe owocowe, soki i napoje o obniżonej wartości energetycznej, owocowe soki i napoje wzbogacone witaminami i/lub wapniem, sorbety, napoje izotoniczne, napoje energetyczne.

(111) **246541** (220) 2010 10 29 (210) 377243  
 (151) 2012 03 23 (441) 2011 01 31  
 (732) HORTEX HOLDING SPÓŁKA AKCYJNA, Warszawa, PL.  
 (540)



Kolor znaku: biały, żółty, jasnopomarańczowy, ciemnopomarańczowy, jasnoniebieski, ciemnoniebieski, jasnozielony, ciemnozielony, czerwony, brązowy

(531) 1.3.2, 5.3.11, 5.7.11, 25.1.1, 27.5.1, 29.1.15  
 (510), (511) **32** napoje bezalkoholowe, soki, napoje i nektary owocowe, zagęszczone soki owocowe, soki przecierowe owocowe, soki i napoje o obniżonej wartości energetycznej, owocowe soki i napoje wzbogacone witaminami i/lub wapniem, sorbety, napoje izotoniczne, napoje energetyczne.

(111) **246542** (220) 2010 10 29 (210) 377244  
 (151) 2012 03 23 (441) 2011 01 31  
 (732) HORTEX HOLDING SPÓŁKA AKCYJNA, Warszawa, PL.

(540)



Kolor znaku: biały, jasnożółty, ciemnożółty, pomarańczowy, jasnoniebieski, ciemnoniebieski, jasnozielony, ciemnozielony, czerwony, ciemnoczerwony, jasnobrązowy, ciemnobrązowy  
(531) 1.3.2, 5.3.11, 5.7.13, 6.7.25, 25.1.1, 27.5.1, 29.1.15

(510), (511) **32** napoje bezalkoholowe, soki, napoje i nektary owocowe, zagęszczone soki owocowe, soki przecierowe owocowe, soki i napoje o obniżonej wartości energetycznej, owocowe soki i napoje wzbogacone witaminami i/lub wapniem, sorbety, napoje izotoniczne, napoje energetyczne.

(111) **246543** (220) 2010 10 29 (210) 377245  
(151) 2012 03 23 (441) 2011 01 31  
(732) HORTEX HOLDING SPÓŁKA AKCYJNA, Warszawa, PL.  
(540)



Kolor znaku: biały, jasnożółty, ciemnożółty, pomarańczowy, jasnoniebieski, ciemnoniebieski, jasnozielony, ciemnozielony, czerwony, ciemnoczerwony, jasnobrązowy, ciemnobrązowy  
(531) 1.3.2, 5.3.11, 5.7.13, 5.7.25, 25.1.1, 27.5.1, 29.1.15

(510), (511) **32** napoje bezalkoholowe, soki, napoje i nektary owocowe, zagęszczone soki owocowe, soki przecierowe owocowe, soki i napoje o obniżonej wartości energetycznej, owocowe soki i napoje wzbogacone witaminami i/lub wapniem, sorbety, napoje izotoniczne, napoje energetyczne.

(111) **246544** (220) 2010 10 29 (210) 377247  
(151) 2012 03 23 (441) 2011 01 31  
(732) HORTEX HOLDING SPÓŁKA AKCYJNA, Warszawa, PL.  
(540)



Kolor znaku: biały, jasnożółty, ciemnożółty, pomarańczowy, jasnoniebieski, ciemnoniebieski, jasnozielony, ciemnozielony, jasnoczerwony, czerwony, jasnobrązowy, ciemnobrązowy  
(531) 1.3.2, 5.3.11, 5.7.13, 25.1.1, 27.5.1, 29.1.15

(510), (511) **32** napoje bezalkoholowe, soki, napoje i nektary owocowe, zagęszczone soki owocowe, soki przecierowe owocowe, soki i napoje o obniżonej wartości energetycznej, owocowe soki i napoje wzbogacone witaminami i/lub wapniem, sorbety, napoje izotoniczne, napoje energetyczne.

(111) **246545** (220) 2010 11 03 (210) 377336  
(151) 2012 03 27 (441) 2011 02 14  
(732) H-T. Centrum Medyczne Spółka z ograniczoną odpowiedzialnością Spółka Komandytowa, Tychy, PL.

(540) H-T. Centrum Medyczne  
(510), (511) **35** badanie opinii publicznej; badanie rynku; analizy rynkowe; komputerowe bazy danych-pozyskiwanie, sortowanie, systematyzacja danych; dystrybucja materiałów reklamowych; doradztwo w zarządzaniu działalnością gospodarczą; organizacja targów i wystaw w celach handlowych lub reklamowych; sprzedaż detaliczna wyrobów farmaceutycznych, sprzedaż detaliczna wyrobów medycznych, **36** wynajmowanie pomieszczeń biurowych; doradztwo finansowe; doradztwo ubezpieczeniowe; doradztwo podatkowe, **39** wypożyczanie wózków inwalidzkich; wypożyczanie i dzierżawa samochodów osobowych i furgonetek; transport sanitarny, **41** edukacja-pozaszkolne formy edukacji sportowej oraz zajęć sportowych i rekreacyjnych; nauczanie-edukacja; kształcenie praktyczne; porady w zakresie edukacji, kształcenia; organizowanie i obsługa kongresów; publikowanie książek, tekstów innych niż reklamowe; organizowanie i prowadzenie seminariów; organizowanie i prowadzenie sympozjów; publikacje elektroniczne on-line książek i periodyków; usługi tłumaczenia, **42** oprogramowanie komputerowe specjalistyczne: projektowanie, doradztwo, instalacja, dystrybucja; prace badawczo-rozwojowe dla osób trzecich; doradztwo w zakresie sprzętu komputerowego; administrowanie stronami internetowymi, badanie i analizy jakości żywności; badania bakteriologiczne; badania biologiczne, **44** usługi szpitali; usługi prywatnych klinik medycznych; fizjoterapia; fizykoterapia; opieka medyczna pielęgniarska; pomoc medyczna; porady w zakresie farmakologii; opieka zdrowotna; specjalistyczna praktyka lekarska; usługi położnicze; usługi telemedyczne; wynajmowanie specjalistycznych maszyn i urządzeń (medycznych).

(111) **246546** (220) 2010 11 03 (210) 377338  
(151) 2012 03 27 (441) 2011 02 14  
(732) H-T. Centrum Medyczne Spółka z ograniczoną odpowiedzialnością Spółka Komandytowa, Tychy, PL.

(540) H-T. Centrum  
(510), (511) **35** badanie opinii publicznej; badanie rynku; analizy rynkowe; komputerowe bazy danych-pozyskiwanie, sortowanie, systematyzacja danych; dystrybucja materiałów reklamowych; doradztwo w zarządzaniu działalnością gospodarczą; organizacja targów i wystaw w celach handlowych lub reklamowych; sprzedaż detaliczna wyrobów farmaceutycznych, sprzedaż detaliczna wyrobów medycznych, **36** wynajmowanie pomieszczeń biurowych; doradztwo finansowe; doradztwo ubezpieczeniowe; doradztwo podatkowe, **39** wypożyczanie wózków inwalidzkich; wypożyczanie i dzierżawa samochodów osobowych i furgonetek; transport sanitarny, **41** edukacja-pozaszkolne formy edukacji sportowej oraz zajęć sportowych i rekreacyjnych; nauczanie-edukacja; kształcenie praktyczne; porady w zakresie edukacji, kształcenia; organizowanie i obsługa kongresów; publikowanie książek, tekstów innych niż reklamowe; organizowanie i prowadzenie seminariów; organizowanie i prowadzenie sympozjów; publikacje elektroniczne on-line książek i periodyków; usługi tłumaczenia, **42** oprogramowanie komputerowe specjalistyczne: projektowanie, doradztwo, instalacja, dystrybucja; prace badawczo-rozwojowe dla osób trzecich; doradztwo w zakresie sprzętu komputerowego; administrowanie stronami internetowymi, badanie i analizy jakości żywności; badania bakteriologiczne; badania biologiczne, **44** usługi szpitali; usługi prywatnych klinik medycznych; fizjoterapia; fizykoterapia; opieka medyczna pielęgniarska; pomoc medyczna; porady w zakresie farmakologii; opieka zdrowotna; specjalistyczna praktyka lekarska; usługi położnicze; usługi telemedyczne; wynajmowanie specjalistycznych maszyn i urządzeń (medycznych).

(111) **246547** (220) 2010 11 03 (210) 377341  
(151) 2012 03 27 (441) 2011 02 14  
(732) H-T. Centrum Medyczne Spółka z ograniczoną odpowiedzialnością Spółka Komandytowa, Tychy, PL.

(540)



Kolor znaku: czarny, biały, niebieski

(531) 26.4.9, 29.1.13

(510), (511) **35** badanie opinii publicznej; badanie rynku; analizy rynkowe; komputerowe bazy danych-pozyskiwanie, sortowanie, systematyzacja danych; dystrybucja materiałów reklamowych; doradztwo w zarządzaniu działalnością gospodarczą; organizacja targów i wystaw w celach handlowych lub reklamowych; sprzedaż detaliczna wyrobów farmaceutycznych, sprzedaż detaliczna wyrobów medycznych, **36** wynajmowanie pomieszczeń biurowych; doradztwo finansowe; doradztwo ubezpieczeniowe; doradztwo podatkowe, **39** wypożyczanie wózków inwalidzkich; wypożyczanie i dzierżawa samochodów osobowych i furgonetek; transport sanitarny, **41** edukacja-pozaszkolne formy edukacji sportowej oraz zajęć sportowych i rekreacyjnych; nauczanie-edukacja; kształcenie praktyczne; porady w zakresie edukacji, kształcenia; organizowanie i obsługa kongresów; publikowanie książek, tekstów innych niż reklamowe; organizowanie i prowadzenie seminariów; organizowanie i prowadzenie sympozjów; publikacje elektroniczne on-line książek i periodyków; usługi tłumaczenia, **42** oprogramowanie komputerowe specjalistyczne: projektowanie, doradztwo, instalacja, dystrybucja; prace badawczo-rozwojowe dla osób trzecich; doradztwo w zakresie sprzętu komputerowego; administrowanie stronami internetowymi, badanie i analizy jakości żywności; badania bakteriologiczne; badania biologiczne, **44** usługi szpitali; usługi prywatnych klinik medycznych; fizjoterapia; fizjoterapia; opieka medyczna pielęgniarska; pomoc medyczna; porady w zakresie farmakologii; opieka zdrowotna; specjalistyczna praktyka lekarska; usługi położnicze; usługi telemedyczne; wynajmowanie specjalistycznych maszyn i urządzeń (medycznych).

(111) **246548** (220) 2010 11 05 (210) 377406

(151) 2012 03 14 (441) 2011 02 14

(732) Grupa KEG TECHNIKA Błazej Beck, Pszczyna, PL.

(540)



(531) 3.1.1, 3.1.16, 5.7.3, 25.1.15, 27.5.1

(510), (511) **32** piwo, wody mineralne i gazowane oraz inne napoje bezalkoholowe; napoje owocowe i soki owocowe; syropy i inne produkty do produkcji napojów.

(111) **246549** (220) 2010 11 10 (210) 377598

(151) 2012 03 08 (441) 2011 02 14

(732) Rezydencja Canaletto Wspólnota Mieszkańcowa, Warszawa, PL.

(540) REZYDENCJA CANALETTO

(510), (511) **19** konstrukcje budowlane niemetalowe, **36** administrowanie nieruchomościami.

(111) **246550** (220) 2010 11 10 (210) 377603

(151) 2012 03 08 (441) 2011 02 14

(732) Lama Gold Spółka z ograniczoną odpowiedzialnością Spółka Komandytowa, Poznań, PL.

(540) LAMA GOLD

(510), (511) **08** narzędzia i przyrządy ręcznie sterowane, wyroby nożownicze, sztucce stołowe, sztucce platerowane, noże kuchenne, **11** urządzenia do oświetlania, ogrzewania, wytwarzania pary, gotowa-

nia, chłodzenia, suszenia, wentylacji; czajniki elektryczne, elektryczne ekspresy do kawy, elektryczne filtry do kawy, elektryczne formy do wypiekania ciasta, frytkownice elektryczne, gofrownice elektryczne, urządzenia i instalacje elektryczne do gotowania, urządzenia klimatyzacyjne, kuchenki, kuchenki indukcyjne, kuchenki mikrofalowe, płyty grzejne, sprzęt kuchenny elektryczny, lampy elektryczne, lodówki, suszarki do włosów, **21** przybory kuchenne i gospodarstwa domowego oraz pojemniki wykonane nie z metali szlachetnych, naczynia ze stali szlachetnej; wyroby szklane, porcelanowe i ceramiczne nie ujęte w innych klasach; zastawy stołowe, patelnie, porcelana, ceramika, szklanki, kieliszki, garnki, deski do krojenia, wiaderka do lodu, czajniki, termosy, kosze piknikowe, tace do użytku domowego, półmiski, metalowe przybory lub komplety kuchenne, naczynia stołowe, naczynia do picia, łożatki do ciast, ryżki kuchenne, dzbanki, foremki do ciast i lodów, salaterki, serwetniki, serwisy, talerze, urządzenia kuchenne nieelektryczne, przybory i pojemniki kuchenne i dla gospodarstwa domowego wykonane ze szkła, porcelitu, porcelany, z kamionki, z tworzyw sztucznych, z drewna oraz ze stali nierdzewnej i emaliowanej, wyroby ze szkła użytkowego, ozdobnego, kryształu, ceramiki i fajansu, obiadowe, do kawy, patery szklane, miski, naczynia żaroodporne, karafki, przybory i przyrządy do mycia, zamiatania, szorowania, imbryki nieelektryczne, kubki, rondle, formy, doniczki, ręczne urządzenia do mielenia, siekania i prasowania, podkładki pod naczynia, sitka, otwieracze, nieelektryczny sprzęt kuchenny zawarty w tej klasie do kuchni, kosze na chleb, cedzaki, foremki do lodu, łożatki do użytku kuchennego, blachy i formy do ciast, tortownice, cukiernice nie z metali szlachetnych, nieelektryczne, czary nie z metali szlachetnych, ściereczki do czyszczenia, dozowniki i stojaki do ręczników papierowych, stojaki na naczynia, durszlaki, ekspresy do kawy nieelektryczne i nie z metali szlachetnych, filiżanki nie z metali szlachetnych, filtry do kawy nieelektryczne, frytkownice nieelektryczne, pokrywki do garnków utrzymujące ciepło, gąbki, gofrownice do ciast nieelektryczne, grille nieelektryczne i podstawki do jajek, młynki domowe nieelektryczne, korkociągi, kosze na śmieci, kubki nie z metali szlachetnych, kufie do piwa, lejki, lodówki przenośne nieelektryczne, łyżki wazowe, nabieraki, ręczne urządzenia do produkcji makaronu, maselniczki, mieszalniki nieelektryczne do celów domowych, miotły, zmiotki, miseczki, mopy, naczynia do mieszania koktajli (shakery), naczynia ceramiczne do napojów, nie z metali szlachetnych, pucharki na owoce, nieelektryczne wyciskacze do owoców, papierowe naczynia jednorazowe, brytfanny, patery nie z metali szlachetnych, pieprzniczki i solniczki nie z metali szlachetnych, pochłaniacze dymu do użytku domowego, podstawki pod naczynia do zapiekania, stojaczki na przyprawę nie z metali szlachetnych, przesiewacze i sита kuchenne, pudełka na kanapki, ręczne roboty kuchenne, rękawice do prac domowych, w tym w szczególności rękawice kuchenne, ruszty kuchenne, stołowe nie z metali szlachetnych, szczotki, zmywaki ściernie do celów kuchennych, zmywaki metalowe do szorowania, szybko-wary nieelektryczne, ściereczki impregnowane detergentem do czyszczenia, ściereczki, tace papierowe do użytku domowego, tarki, ubijaczki nieelektryczne do użytku domowego, ugniatacze do ziemniaków, wałki do ciasta, wazy do zup nie z metali szlachetnych, kosze do użytku domowego nie z metali szlachetnych, wiadra, wykałaczki nie z metali szlachetnych, suszarki nieelektryczne do bielizny, ociekiacze, termoizolowane pojemniki na żywność, matówki, **35** usługi sprzedaży detalicznej, hurtowej, internetowej, katalogowej, wysyłkowej, oraz poprzez ofertę bezpośrednią artykułów gospodarstwa domowego oraz przybórów kuchennych, zarządzanie sklepami: detalicznymi, hurtowymi, internetowymi.

(111) **246551** (220) 2010 11 10 (210) 377632

(151) 2012 03 09 (441) 2011 02 14

(732) BFM Spółka z ograniczoną odpowiedzialnością, Bytom, PL.

(540)



Kolor znaku: czerwony, ciemnoszary

(531) 1.7.12, 27.5.1, 29.1.12

(510), (511) **20** materace do łóżek inne niż do celów medycznych, przekładki na materace (top materace), poduszki, poduszki na materace, stelaże do materaców, **24** pokrycia na materace, pokrowce



na materace, poszwy na materace, artykuły pościelowe, narzuty na łóżka, **35** gromadzenie na rzecz osób trzecich materaców do łóżek innych niż do celów medycznych, przekładek na materace (top materaców), poduszek, poduszek na materace, stelaży do materaców, pokryć na materace, pokrowców na materace, poszew na materace, artykułów pościelowych, narzut na łóżka w celu umożliwienia klientom zakupu tych towarów w punktach sprzedaży hurtowej i detalicznej, w tym również za pośrednictwem mediów elektronicznych.

(111) **246552** (220) 2010 11 10 (210) 377633  
 (151) 2012 03 09 (441) 2011 02 14  
 (732) BFM Spółka z ograniczoną odpowiedzialnością, Bytom, PL.  
 (540)



(531) 1.7.12, 27.5.1  
 (510), (511) **20** materace do łóżek inne niż do celów medycznych, przekładki na materace (top materace), poduszki, poduszki na materace, stelaże do materaców, **24** pokrycia na materace, pokrowce na materace, poszwy na materace, artykuły pościelowe, narzuty na łóżka, **35** gromadzenie na rzecz osób trzecich materaców do łóżek innych niż do celów medycznych, przekładek na materace (top materaców), poduszek, poduszek na materace, stelaży do materaców, pokryć na materace, pokrowców na materace, poszew na materace, artykułów pościelowych, narzut na łóżka w celu umożliwienia klientom zakupu tych towarów w punktach sprzedaży hurtowej i detalicznej, w tym również za pośrednictwem mediów elektronicznych.

(111) **246553** (220) 2010 11 10 (210) 377645  
 (151) 2012 02 03 (441) 2011 02 14  
 (732) AGANA STUDIO Ireneusz Remblewski, Poznań, PL.  
 (540)



Kolor znaku: biały, brązowy, ciemnoszary  
 (531) 26.4.4, 26.4.18, 27.5.1, 29.1.13  
 (510), (511) **35** usługi agencji reklamowej.

(111) **246554** (220) 2010 11 11 (210) 377656  
 (151) 2012 03 29 (441) 2011 02 14  
 (732) DEKOPIK SPÓŁKA Z OGRANICZONĄ ODPOWIEDZIALNOŚCIĄ, Gorlice, PL.  
 (540) DEKOPIK

(510), (511) **21** przybory kuchenne i gospodarstwa domowego oraz pojemniki, formy, foremki do ciast, foremki do wycinania ciasteczek, łopatki do ciast, foremki do lodu, wyroby szklane, porcelanowe i ceramiczne nie ujęte w innych klasach, **28** gry i zabawki, artykuły sportowe i gimnastyczne nie ujęte w innych klasach, ozdoby choinkowe z wyjątkiem artykułów oświetleniowych i słodczy, **30** wyroby cukiernicze i słodczy, lody, chleb i wyroby piekarskie, mąka i produkty zbożowe, kawa, herbata, kakao, przyprawy, fastfoody na bazie wyrobów zbożowych.

(111) **246555** (220) 2010 11 12 (210) 377669  
 (151) 2012 03 23 (441) 2011 02 14  
 (732) BAĆ-POL Spółka Akcyjna, Rzeszów, PL.  
 (540)



Kolor znaku: czerwony, biały, czarny  
 (531) 26.1.2, 26.1.16, 27.5.1, 29.1.13

(510), (511) **29** mięso, ryby, drób, dziczyzna; ekstrakty mięsne; owoce i warzywa konserwowane, suszone i gotowane; galaretki jadalne, dżemy, kompoty; jaja, mleko, produkty mleczne; oleje i tłuszcze jadalne, **30** kawa, herbata, kakao, cukier, ryż; mąka i produkty zbożowe, chleb, wyroby cukiernicze i słodczy, lody; miód, melasa (syropy); drożdże, proszek do pieczenia; sól, musztarda; ocet, sosy; przyprawy; lód, **32** piwo; wody mineralne nie gazowane i gazowane, oraz inne napoje bezalkoholowe; napoje owocowe i soki owocowe; syropy i inne preparaty do produkcji napojów, **35** usługi agencji importowo-eksportowej; usługi agencji informacji handlowej; usługi reklamowe, usługi prowadzenia lub zarządzania przedsiębiorstwami handlowymi (sklepy detaliczne i hurtownie) w ramach umów franczyzy w branży spożywczej, usługi administrowania działalnością handlową, **39** usługi dostarczania towarów; usługi informacji o składowaniu i transporcie; usługi magazynowania i pakowania produktów i towarów, usługi transportem samochodowym, usługi wynajmowania magazynów, usługi wynajmowania garaży i miejsc parkingowych.

(111) **246556** (220) 2010 11 15 (210) 377706  
 (151) 2012 03 22 (441) 2011 02 28  
 (732) NATURA FOCUS Piotr Cezary Karpiński, Pisz, PL.  
 (540)



Kolor znaku: biały, pomarańczowy, szary  
 (531) 27.5.1, 29.1.13

(510), (511) **09** oprogramowanie komputerowe; mapy elektroniczne, oprogramowanie do wyszukiwania miejsc z map geograficznych; materiały kartograficzne w postaci cyfrowej, **16** atlasy, mapy, mapy geograficzne; materiały kartograficzne w postaci publikacji, **35** dystrybucja materiałów kartograficznych, w tym: map, planów, przewodników w formie graficznej i cyfrowej, **42** instalacje oprogramowania komputerowego; umożliwianie dostępu do zbiorów informacji za pośrednictwem globalnej sieci informacyjnej; aktualizacja oprogramowania komputerowego, powielanie oprogramowania komputerowego, programowanie, projektowanie systemów komputerowych, odyskiwanie danych komputerowych, wszystkie wyżej wymienione usługi związane z kartografią; usługi kartograficzne i usługi sporządzania map; usługi kompilacji i obróbki danych z utworzeniem map elektronicznych, opracowywanie, projektowanie, wytwarzanie materiałów kartograficznych w formie graficznej i cyfrowej.

(111) **246557** (220) 2010 11 16 (210) 377780  
 (151) 2012 03 13 (441) 2011 02 28  
 (732) E-COMMERCE SOLUTIONS SPÓŁKA Z OGRANICZONĄ ODPOWIEDZIALNOŚCIĄ, Gdańsk, PL.  
 (540) za1klik

(510), (511) **35** analizy rynkowe; analizy kosztów; aukcje i przetargi publiczne; badania rynku; badania marketingowe; badania opinii publicznej; badania w dziedzinie działalności gospodarczej; usługi w zakresie pośrednictwa pracy; usługi porównywania cen w tym usługi porównywania cen dostępne poprzez sieci komputerowe; oferowanie w mediach, w tym w sieciach komputerowych produktów dla handlu detalicznego; doradztwo specjalistyczne w sprawach działalności gospodarczej; doradztwo w zarządzaniu działalnością gospodarczą; doręczanie gazet osobom trzecim; dystrybucja materiałów reklamowych; informacja o działalności gospodarczej; edytorskie usługi w zakresie reklamy; usługi reklamowe z wykorzystaniem reklamy na wszystkich polach eksploatacji w tym zwłaszcza w sieciach komputerowych; ekonomiczne prognozy; prognozy rynkowe; usługi agencji importowo-eksportowych; usługi w zakresie handlowych informacji i porad udzielanych konsumentom; handlowe wyceny; kolportaż próbek; pozyskiwanie danych do komputerowych baz danych; systematyzacja danych do komputerowych baz danych; komputerowe zarządzanie plikami; analizy kosztów; usługi w zakresie uaktualniania materiałów reklamowych; rozpowszechnianie ogłoszeń reklamowych; opinie i sondaże; organizowanie wystaw i targów handlowych i reklamowych; doradztwo handlowe; usługi w zakresie poszukiwania patronatu; wyszukiwanie informacji w plikach komputerowych dla osób trzecich; pośrednictwo handlowe; pośrednictwo w zakresie usług; pozyskiwanie informacji o działalności gospodar-

czej; prezentowanie usług w mediach dla celów ich sprzedaży; promocja sprzedaży dla osób trzecich; usługi w zakresie przeglądu prasy i mediów elektronicznych; usługi public relations; publikowanie tekstów sponsorowanych; publikowanie ogłoszeń reklamowych i handlowych w mediach a zwłaszcza w internecie: wynajmowanie miejsc i powierzchni na umieszczenie ogłoszeń i reklam; wynajmowanie serwisów i portali internetowych lub miejsca na nich celem umieszczenia i emisji ogłoszeń reklamowych lub handlowych; sortowanie danych w bazach komputerowych; publikowanie i edycja tekstów handlowych i reklamowych w mediach zwłaszcza elektronicznych; wynajem czasu reklamowego we wszelkich środkach przekazu; zarządzanie w zakresie transakcji handlowych; zaopatrzenie osób trzecich jako zakupy produktów i usług dla osób trzecich; zarządzanie zbiorami informatycznymi; usługi w zakresie handlu elektronicznego; organizowanie i prowadzenie aukcyjnego systemu sprzedaży towarów i usług w tym również w sieciach komputerowych a zwłaszcza w internecie; licytacje on-line; wyeksponowanie i sprzedaż w sklepie internetowym w trybie on-line lub w sklepach i hurtowniach różnorodnych towarów i usług: samochodów i innych środków komunikacji, akcesoriów do nich, nieruchomości, komputerów, sprzętu komputerowego, programów komputerowych, gier komputerowych, gier i zabawek, sprzętu elektronicznego, sprzętu nawigacyjnego, sprzętu radiowo-telewizyjnego, telefonów i sprzętu telekomunikacyjnego, artykułów i sprzętu gospodarstwa domowego, sprzętu fotograficznego, zegarków, sprzętu żeglarskiego, urządzeń pomiarowych; sprzętu wędkarskiego i myśliwskiego, sprzętu sportowego, przyrządów do ćwiczeń gimnastycznych i rehabilitacji, kosmetyków, perfum, wyrobów i akcesoriów kosmetycznych, odzieży, ubrań, bielizny, obuwia, nakryć głowy, wyrobów pończosznicy, artykułów wyposażenia wnętrza, pościeli, artykułów piśmiennych i papierniczych, wyrobów ze skóry, akcesoriów odzieżowych, przedmiotów kolekcjonerskich, biżuterii, kamieni szlachetnych, wyrobów rękodzieła artystycznego, okularów; sprzętu optycznego; artykułów oświetleniowych, artykułów grzewczych i klimatyzacyjnych, urządzeń kąpielowych, narzędzi i elektronarzędzi, wycieczek i wczasów, pobytów w ośrodkach odnowy, pakietów promocyjnych, instrumentów muzycznych, sprzętu muzycznego, urządzeń do zapisu, odtwarzania, reprodukcji i transmisji obrazu i dźwięku, dzieł sztuki w tym antyków praw do udziału w licytacjach biletów i zaproszeń na imprezy kulturalne, rozrywkowe i sportowe, książek i albumów, artykułów spożywczych, napojów, alkoholi, wyrobów tytoniowych; roślin, ozdób; marketing bezpośredni; dostarczanie informacji handlowych przez sieci komputerowe, pośrednictwo w zawieraniu umów handlowych; usługi w zakresie zamawiania towarów poprzez sieci komputerowe lub telefonicznie; prezentacje towarów i usług; pozyskiwanie danych do komputerowych baz danych; usługi administrowania bazami danych; zarządzanie sprzedażą poprzez internet, **38** usługi telekomunikacyjne jak: usługi w zakresie komunikacji poprzez sieci komputerowe, przekazywanie danych, tekstu, dźwięku i obrazu poprzez sieci komputerowe zwłaszcza Internet, usługi w zakresie obsługi poczty elektronicznej, dostarczanie i przydzielanie dostępu do baz danych oraz serwisów i portali komputerowych, przesyłanie zamówień elektronicznych, elektroniczne przesyłanie dokumentów, listów, wiadomości, instrukcji lub innych danych; usługi w zakresie telewizji internetowej i telefonii internetowej; usługi w zakresie udostępniania poprzez łącza telekomunikacyjne i komputerowe czasowego dostępu do zasobów multimedialnych, **39** dostarczanie paczek; dostarczanie towarów lub przesyłek; usługi w zakresie pakowania i przepakowywania towarów; pośrednictwo w sprzedaży usług turystycznych, **41** usługi w zakresie nauczania poprzez sieci komputerowe; usługi rozrywkowe świadczące poprzez sieci komputerowe; usługi w zakresie tłumaczeń on-line poprzez sieci komputerowe; edycja i dostarczanie poprzez media elektroniczne w tym Internet wydawnictw zwłaszcza wydawnictw elektronicznych w tym książek, gazet, tekstów, periodyków i innych publikacji multimedialnych; obsługa publikacji elektronicznych on-line; usługi w zakresie dostarczania i udostępniania czasowego poprzez sieci komputerowe w tym zwłaszcza poprzez Internet filmów, muzyki, gier, zabaw, quizów lub innych form rozrywki interaktywnej, **42** administrowanie i zarządzanie portalami komputerowymi; aktualizowanie baz danych w portalach internetowych; udostępnianie dostępu do zasobów i usług portali internetowych; tworzenie, utrzymywanie i obsługa na rzecz osób trzecich informatycznych systemów marketingowych dostępnych przez internet lub sieci wewnętrzne; udostępnianie zasobów serwerów; tworzenia i udostępniania wyszukiwarek internetowych; wynajem czasu dostępu do

sieci komputerowych; wynajmowanie programów komputerowych i baz informatycznych; wzornictwo przemysłowe; wzornictwo multimedialne w tym tworzenie grafiki komputerowej i obróbka graficzna plików informatycznych; tworzenie programów komputerowych.

(111) **246558** (220) 2010 11 16 (210) 377782  
(151) 2012 03 13 (441) 2011 02 28

(732) E-COMMERCE SOLUTIONS SPÓŁKA Z OGRANICZONĄ  
ODPOWIEDZIALNOŚCIĄ, Gdańsk, PL.

(540) za1klik.pl

(510), (511) **35** analizy rynkowe; analizy kosztów; aukcje i przetargi publiczne; badania rynku; badania marketingowe; badania opinii publicznej; badania w dziedzinie działalności gospodarczej; usługi w zakresie pośrednictwa pracy; usługi porównywania cen w tym usługi porównywania cen dostępne poprzez sieci komputerowe; oferowanie w mediach, w tym w sieciach komputerowych produktów dla handlu detalicznego; doradztwo specjalistyczne w sprawach działalności gospodarczej; doradztwo w zarządzaniu działalnością gospodarczą; doręczanie gazet osobom trzecim; dystrybucja materiałów reklamowych; informacja o działalności gospodarczej; edytorskie usługi w zakresie reklamy; usługi reklamowe z wykorzystaniem reklamy na wszystkich polach eksploatacji w tym zwłaszcza w sieciach komputerowych; ekonomiczne prognozy; prognozy rynkowe; usługi agencji importowo-eksportowych; usługi w zakresie handlowych informacji i porad udzielanych konsumentom; handlowe wyceny; kolportaż próbek; pozyskiwanie danych do komputerowych baz danych; systematyzacja danych do komputerowych baz danych; komputerowe zarządzanie plikami; analizy kosztów; usługi w zakresie uaktualniania materiałów reklamowych; rozpowszechnianie ogłoszeń reklamowych; opinie i sondaże; organizowanie wystaw i targów handlowych i reklamowych; doradztwo handlowe; usługi w zakresie poszukiwania patronatu; wyszukiwanie informacji w plikach komputerowych dla osób trzecich; pośrednictwo handlowe; pośrednictwo w zakresie usług; pozyskiwanie informacji o działalności gospodarczej; prezentowanie usług w mediach dla celów ich sprzedaży; promocja sprzedaży dla osób trzecich; usługi w zakresie przeglądu prasy i mediów elektronicznych; usługi public relations; publikowanie tekstów sponsorowanych; publikowanie ogłoszeń reklamowych i handlowych w mediach a zwłaszcza w internecie: wynajmowanie miejsc i powierzchni na umieszczenie ogłoszeń i reklam; wynajmowanie serwisów i portali internetowych lub miejsca na nich celem umieszczenia i emisji ogłoszeń reklamowych lub handlowych; sortowanie danych w bazach komputerowych; publikowanie i edycja tekstów handlowych i reklamowych w mediach zwłaszcza elektronicznych; wynajem czasu reklamowego we wszelkich środkach przekazu; zarządzanie w zakresie transakcji handlowych; zaopatrzenie osób trzecich jako zakupy produktów i usług dla osób trzecich; zarządzanie zbiorami informatycznymi; usługi w zakresie handlu elektronicznego; organizowanie i prowadzenie aukcyjnego systemu sprzedaży towarów i usług w tym również w sieciach komputerowych a zwłaszcza w internecie; licytacje on-line; wyeksponowanie i sprzedaż w sklepie internetowym w trybie on-line lub w sklepach i hurtowniach różnorodnych towarów i usług: samochodów i innych środków komunikacji, akcesoriów do nich, nieruchomości, komputerów, sprzętu komputerowego, programów komputerowych, gier komputerowych, gier i zabawek, sprzętu elektronicznego, sprzętu nawigacyjnego, sprzętu radiowo-telewizyjnego, telefonów i sprzętu telekomunikacyjnego, artykułów i sprzętu gospodarstwa domowego, sprzętu fotograficznego, zegarków, sprzętu żeglarskiego, urządzeń pomiarowych; sprzętu wędkarskiego i myśliwskiego, sprzętu sportowego, przyrządów do ćwiczeń gimnastycznych i rehabilitacji, kosmetyków, perfum, wyrobów i akcesoriów kosmetycznych, odzieży, ubrań, bielizny, obuwia, nakryć głowy, wyrobów pończosznicy, artykułów wyposażenia wnętrza, pościeli, artykułów piśmiennych i papierniczych, wyrobów ze skóry, akcesoriów odzieżowych, przedmiotów kolekcjonerskich, biżuterii, kamieni szlachetnych, wyrobów rękodzieła artystycznego, okularów; sprzętu optycznego; artykułów oświetleniowych, artykułów grzewczych i klimatyzacyjnych, urządzeń kąpielowych, narzędzi i elektronarzędzi, wycieczek i wczasów, pobytów w ośrodkach odnowy, pakietów promocyjnych, instrumentów muzycznych, sprzętu muzycznego, urządzeń do zapisu, odtwarzania, reprodukcji i transmisji obrazu i dźwięku, dzieł sztuki w tym antyków praw do udziału w licytacjach biletów i zaproszeń na imprezy kulturalne, rozrywkowe i sportowe, książek i albumów, artykułów spożywczych, napojów, alkoholi, wyrobów tytoniowych; roślin, ozdób; marketing bezpośredni; dostarczanie informacji handlowych przez sieci komputerowe, pośrednictwo w zawieraniu umów handlowych; usługi w zakresie zamawiania towarów poprzez sieci komputerowe lub telefonicznie; pre-



zencje towarów i usług; pozyskiwanie danych do komputerowych baz danych; usługi administrowania bazami danych; zarządzanie sprzedażą poprzez internet, **38** usługi telekomunikacyjne jak: usługi w zakresie komunikacji poprzez sieci komputerowe, przekazywanie danych, tekstu, dźwięku i obrazu poprzez sieci komputerowe zwłaszcza Internet, usługi w zakresie obsługi poczty elektronicznej, dostarczanie i przydzielanie dostępu do baz danych oraz serwisów i portali komputerowych, przesyłanie zamówień elektronicznych, elektroniczne przysyłanie dokumentów, listów, wiadomości, instrukcji lub innych danych; usługi w zakresie telewizji internetowej i telefonii internetowej; usługi w zakresie udostępniania poprzez łącza telekomunikacyjne i komputerowe czasowego dostępu do zasobów multimedialnych, **39** dostarczanie paczek; dostarczanie towarów lub przesyłek; usługi w zakresie pakowania i przepakowywania towarów; pośrednictwo w sprzedaży usług turystycznych, **41** usługi w zakresie nauczania poprzez sieci komputerowe; usługi rozrywkowe świadczone poprzez sieci komputerowe; usługi w zakresie tłumaczeń on-line poprzez sieci komputerowe; edycja i dostarczanie poprzez media elektroniczne w tym Internet wydawnictw zwłaszcza wydawnictw elektronicznych w tym książek, gazet, tekstów, periodyków i innych publikacji multimedialnych; obsługa publikacji elektronicznych on-line; usługi w zakresie dostarczania i udostępniania czasowego poprzez sieci komputerowe w tym zwłaszcza poprzez Internet filmów, muzyki, gier, zabaw, quizów lub innych form rozrywki interaktywnej, **42** administrowanie i zarządzanie portalami komputerowymi; aktualizowanie baz danych w portalach internetowych; udostępnianie dostępu do zasobów i usług portali internetowych; tworzenie, utrzymywanie i obsługa na rzecz osób trzecich informatycznych systemów marketingowych dostępnych przez internet lub sieci wewnętrzne; udostępnianie zasobów serwerów; tworzenia i udostępniania wyszukiwarek internetowych; wynajem czasu dostępu do sieci komputerowych; wynajmowanie programów komputerowych i baz informatycznych; wzornictwo przemysłowe; wzornictwo multimedialne w tym tworzenie grafiki komputerowej i obróbka graficzna plików informatycznych; tworzenie programów komputerowych.

(111) **246559** (220) 2010 11 16 (210) 377793  
(151) 2012 03 13 (441) 2011 02 28  
(732) ALTOM SPÓŁKA Z OGRANICZONĄ ODPOWIEDZIALNOŚCIĄ  
SPÓŁKA KOMANDYTOWA, Gniezno, PL.  
(540)

*Winobranie*

(531) 27.5.1  
(510), (511) **06** stojaki, beczki, koszyki i skrzynki do wina metalowe, **08** pompki próżniowe do wina; noże kelnerskie, **09** termometry do wina, **20** korki do butelek; stojaki, kosze, beczki i skrzynki do wina, regały do akcesoriów winiarskich, stoiska wystawowe do win, **21** korkociągi; dozowniki; karafki, kufle; gąsiory; otwieracze; pipety do degustacji win; pałeczki do koktajli; obcinaki; pierścienie osuszające do wina; kieliszki; piersiówki; naczynia nie z metali szlachetnych.

(111) **246560** (220) 2010 11 22 (210) 377973  
(151) 2012 02 28 (441) 2011 02 28  
(732) BYSTRY ANDRZEJ ZAKŁADY MIĘSNE, Swarzędz, PL.  
(540)



Kolor znaku: biały, czarny, czerwony, zielony  
(531) 1.1.1, 3.4.1, 3.4.4, 5.3.11, 14.7.2, 24.1.5, 26.1.1, 27.5.1, 27.7.1, 29.1.14  
(510), (511) **29** mięso, mięso świeże i mrożone w tuszach dzielonych na części, mięso mielone; mięso cielęce, wieprzowe, drobiowe i królicze, mięso z dziczyzny; podroby mięsne, flaki, nerki, ozory, płuca, serca i wątroba; przetwory z podrobów mięsnych i z krwi, kaszanka; wyroby drobiowe i z królika, ekstrakty mięsne; wyroby garmażeryjne na bazie mięsa, mrożone wyroby garmażeryjne na bazie mięsa, kon-

serwy mięsne, pasztety z wątróbki, galaretki mięsne, galaretki mięsno-warzywne, sosy mięsne, pulpy mięsne; wyroby wędliniarskie na bazie mięsa cielęcego, drobiowego, wieprzowego i wołowego: bekonny, boczek, kiełbasy, parówki, pieczenie, salami, salcesony, szynki, wędzonki, wyroby blokowe; wyroby okazjonalne: zestawy mięsne na grilla, zestawy wędlin układanych; pasty, nadzienia i przekąski mięsne; tłuszcze jadalne: oleje jadalne, słonina, smalec, **35** usługi agencji importowo-eksportowej, usługi pośrednictwa handlowego na rzecz firm krajowych i zagranicznych; usługi prowadzenia sprzedaży w sklepach i/lub hurtowniach oraz za pośrednictwem strony internetowej towarów takich jak: mięso, wyroby mięsne, wędliny, artykuły spożywcze, napoje alkoholowe i bezalkoholowe, wyroby tytoniowe; usługi marketingowe; usługi reklamowe i promocyjne, dystrybucja materiałów reklamowych, próbek i wzorów wyrobów; organizacja pokazów, targów i wystaw w celach handlowych lub reklamowych; doradztwo i pomoc w zakresie organizowania i prowadzenia działalności gospodarczej, **39** usługi transportowe i spedycyjne; towarowy transport drogowy pojazdami uniwersalnymi i specjalistycznym, specjalistyczny transport chłodniczy; składowanie, magazynowanie, magazynowanie chłodnicze, przechowywanie, pakowanie, sortowanie, konfekcjonowanie i dostarczanie towarów; usługi informacyjne i pośrednictwo w zakresie transportu i spedycji, **43** usługi gastronomiczne związane z podawaniem potraw i napojów w barach, kafełkach, kawiarniach, karczmach, restauracjach, stołówkach; przygotowanie dań na zamówienie oraz ich dostawa-katering; obsługa imprez promocyjnych, przyjęć, bankietów, zabaw, balów na zlecenie osób trzecich polegające na zaopatrzeniu w żywność i napoje.

(111) **246561** (220) 2010 11 22 (210) 378003  
(151) 2012 01 17 (441) 2011 02 28  
(732) ORZECZOWSKI ROBERT DUET IMPORT-EXPORT,  
Warszawa, PL.  
(540) COCOIM

(510), (511) **09** okulary słoneczne, okulary ochronne do uprawiania sportu, okulary przeciwoślepieniowe, gogle sportowe, kaski ochronne do uprawiania sportu, **35** zgrupowanie na rzecz osób trzecich towarów pozwalające nabywcy wygodnie je oglądać ikupować w sklepie także internetowym z okularami słonecznymi, okularami do uprawiania sportu, okularami przeciwoślepieniowymi, goglami, kaskami ochronnymi do uprawiania sportu.

(111) **246562** (220) 2010 11 22 (210) 378004  
(151) 2012 01 17 (441) 2011 02 28  
(732) ORZECZOWSKI ROBERT DUET IMPORT-EXPORT,  
Warszawa, PL.  
(540)

**vermari**  
SPORT

Kolor znaku: biały, czerwony, czarny, szary, jasnoszary  
(531) 26.4.1, 26.4.4, 26.5.18, 27.5.1, 29.1.14  
(510), (511) **09** okulary słoneczne, okulary ochronne do uprawiania sportu, okulary przeciwoślepieniowe, gogle sportowe, kaski ochronne sportowe, **18** kije marszowe, **25** rękawice sportowe, czapki i opaski oraz naszniki sportowe, kominiarki, **35** zgrupowanie na rzecz osób trzecich towarów pozwalające nabywcy wygodnie je oglądać ikupować w sklepie, także internetowym z okularami, okularami słonecznymi, okularami ochronnymi do uprawiania sportu, goglami sportowymi, okularami przeciwoślepieniowymi, kaskami ochronnymi do uprawiania sportu, kijami marszowymi, rękawicami, czapkami, opaskami, nasznikami, kominiarkami.

(111) **246563** (220) 2010 11 22 (210) 378029  
(151) 2012 03 29 (441) 2011 02 28  
(732) SYNEMO M. SIŁAKOWSKI SPÓŁKA JAWNA, Wrocław, PL.  
(540) SYNEMO

(510), (511) **35** agencje importowo-eksportowe, agencje informacji handlowej, badania opinii publicznej, agencje reklamowe, badanie rynku, controlling, promocja sprzedaży, informacja o działalności gospodarczej, uaktualnianie materiałów reklamowych, pozyskiwanie i systematyzacja danych do komputerowych baz danych, usługi w za-

kresie informacji handlowej, administrowanie komputerowymi bazami danych, usługi reklamowe dla osób trzecich, specjalistyczne doradztwo handlowe, edycja tekstów, komputerowe zarządzanie plikami, transkrypcja informacji, kolumny reklamowe w prasie, kompilacja informacji w komputerowych bazach danych, usługi w zakresie tworzenia narzędzi marketingowych, doradztwo w zakresie organizowania i prowadzenia działalności gospodarczej, zarządzanie zbiorami informatycznymi; pomoc w zarządzaniu przedsiębiorstwami handlowymi lub przemysłowymi; usługi doradcze w zarządzaniu działalnością gospodarczą, doradztwo w zakresie zarządzania personalnego; doradztwo i ekspertyzy księgowo, doradztwo w zakresie organizacji rachunkowości; przygotowywanie zeznań podatkowych; usługi w zakresie sporządzania analizy kosztów, świadczenie usług w zakresie rachunkowości zarządczej, sporządzanie ekspertyz opłacalności, **36** factoring, factoring z regresem, factoring bez regresu, pożyczki (finansowanie), pożyczki pod zastaw, operacje na wierzytelnościach, zakup wierzytelności, ściąganie należności, monitoring należności, windykacja, ubezpieczenia wierzytelności, analizy finansowe; doradztwo w sprawach ubezpieczeniowych, dzierżawa majątku nieruchomego, ekspertyzy dla celów fiskalnych, ekspertyzy do celów podatkowych, informacje bankowe, informacje o zasobach finansowych, inwestycje i nakłady kapitałowe, maklerstwo giełdowe, notowania giełdowe, operacje finansowe, opinie i sondáže na temat kondycji finansowej przedsiębiorstw, pośrednictwo giełdowe, prowadzenie: agencji kredytowych, agencji mieszkaniowych, agencji pośrednictwa w handlu nieruchomościami, agencji skupu długów, agencji ściągania wierzytelności, spłaty ratalne, tworzenie kapitałów, ubezpieczenia, usługi finansowe, usługi powiernicze, usługi w sprawie likwidacji przedsiębiorstw, windykacja sądowa i egzekucyjna, wycena finansowa, wynajmowanie pomieszczeń biurowych, zarządzanie finansami, zarządzanie majątkiem, doradztwo i ekspertyzy w sprawach finansowych, **41** usługi wydawnicze, usługi edukacyjne.

(111) **246564** (220) 2010 11 23 (210) 378034  
(151) 2012 04 24 (441) 2011 02 28  
(732) ROGOZIŃSKI JACEK, KORNAKCI ANDRZEJ SELLA SPÓŁKA  
CYWILNA, Bydgoszcz, PL.  
(540)



(531) 12.1.9, 26.11.9, 27.5.1  
(510), (511) **20** meble, krzesła, fotele.

(111) **246565** (220) 2010 11 23 (210) 378040  
(151) 2012 04 24 (441) 2011 02 28  
(732) NARZEDZIA.PL SPÓŁKA AKCYJNA, Bydgoszcz, PL.  
(540) narzedzia.pl  
(510), (511) **35** zgrupowanie na rzecz osób trzecich różnych towarów pozwalające nabywcy wygodnie oglądać i kupować te towary na stronie Web dotyczącej sprzedaży narzędzi maszynowych oraz narzędzi i przyrządów ręcznych.

(111) **246566** (220) 2010 11 23 (210) 378068  
(151) 2012 04 05 (441) 2011 02 28  
(732) DT-SPV 16 SPÓŁKA Z OGRANICZONĄ  
ODPOWIEDZIALNOŚCIĄ, Warszawa, PL.  
(540) GREEN DAY  
(510), (511) **36** usługi doradztwa w zakresie inwestycji kapitałowych, inwestycji na rynku nieruchomości, usługi developerskie, tworzenie, pozyskiwanie i pośredniczenie w pozyskiwaniu kapitałów, nieruchomości pod inwestycje budowlane, wynajem i dzierżawa nieruchomości, wynajmowanie powierzchni mieszkalnej, biurowej i handlowej, usługowej, usługi pośrednictwa w zakresie wynajmu i handlu nieruchomościami mieszkalnymi, biurowymi, handlowymi, usługi w zakresie zarządzania i wyceny nieruchomości, pośredniczenie w zawieraniu umów sprzedaży i wynajmu nieruchomości, powierzchni mieszkalnej, powierzchni handlowej i usługowej, zarządzanie i administrowanie budynkami mieszkalnymi, biurowymi, handlowymi, obsługa budynków mieszkalnych i biurowych, **37** usługi w zakresie

nadzoru budowlanego, w tym nadzór budowlany w ramach usług developerskich, usługi budowlane, budowa nowych obiektów, wyposażanie w instalacje budowlane, przebudowy, remonty, konserwacja, naprawy wyposażenia, **42** zarządzanie inwestycjami, obsługa prawna inwestycji budowlanych, wynajmu, sprzedaży i pośrednictwa w handlu nieruchomościami, **43** udostępnianie obiektów na konferencje, seminaria, konwencje i wystawy.

(111) **246567** (220) 2010 11 23 (210) 378074  
(151) 2012 04 13 (441) 2011 02 28  
(732) MIECIEK JANUSZ, Warszawa, PL.  
(540)



Kolor znaku: jasnoróżowy, różowy, ciemnoróżowy

(531) 26.4.1, 27.5.1, 29.1.1  
(510), (511) **03** środki czyszczące, kosmetyki i środki perfumeryjne, **05** produkty farmaceutyczne i weterynaryjne, środki sanitarne do celów medycznych, suplementy diety i żywność dla niemowląt, materiały opatrunkowe i dentystyczne, środki odkażające, **35** prowadzenie sklepów i hurtowni w branży środków czyszczących, kosmetyków, środków perfumeryjnych, produktów farmaceutycznych i weterynaryjnych, środków sanitarnych do celów medycznych, suplementów diety i żywności dla niemowląt, materiałów opatrunkowych i dentystycznych oraz środków odkażających, **44** usługi medyczne i weterynaryjne oraz usługi w zakresie higieny i troski o urodę istot ludzkich lub zwierząt.

(111) **246568** (220) 2010 11 25 (210) 378151  
(151) 2012 03 30 (441) 2011 02 28  
(732) BECK BŁĄŻEJ GRUPA KEG TECHNIKA, Pszczyna, PL.  
(540)



(531) 3.1.1, 3.1.16, 5.3.11, 5.7.2, 9.1.10, 25.1.15, 27.5.1  
(510), (511) **32** piwo; wody mineralne i gazowane oraz inne napoje bezałkoholowe; napoje owocowe i soki owocowe; syropy i inne produkty do produkcji napojów.

(111) **246569** (220) 2010 11 25 (210) 378161  
(151) 2012 02 27 (441) 2011 02 28  
(732) BMP SPÓŁKA Z OGRANICZONĄ ODPOWIEDZIALNOŚCIĄ,  
Racibórz, PL.  
(540)



Kolor znaku: zielony, czarny

(531) 1.1.1, 5.11.1, 5.11.15, 19.8.1, 19.8.7, 27.5.1, 29.1.12  
(510), (511) **41** organizowanie i prowadzenie konferencji, kongresów, seminariów, sympozjów.

(111) **246570** (220) 2010 12 30 (210) 379611  
 (151) 2012 03 30 (441) 2011 04 11  
 (732) SPA SPÓŁKA Z OGRANICZONĄ ODPOWIEDZIALNOŚCIĄ,  
 Śmigiel, PL.

(540) PIKUS

(510), (511) **05** preparaty farmaceutyczne i weterynaryjne; preparaty do niszczenia robactwa; fungicydy, herbicydy; preparaty do kąpieli leczniczych; bandaże, majtki lub podpaski higieniczne, szczególnie dla zwierząt; obroże przeciw pasożytnicze dla zwierząt, środki przeciwpasożytnicze, środki do mycia zwierząt, dezodoranty inne niż do użytku osobistego, repelenty dla zwierząt, płyny pielęgnacyjne dla zwierząt, suplementy diety dla zwierząt, **31** karma dla zwierząt; napoje dla zwierząt, przedmioty jadalne do żucia dla zwierząt, papier piaskowy do podsypki dla zwierząt, piasek aromatyczny do podsypki, substancje spożywcze wzmacniające dla zwierząt, pasze, **35** usługi w zakresie sprzedaży takich towarów jak: preparaty farmaceutyczne i weterynaryjne, preparaty do niszczenia robactwa; fungicydy, herbicydy; preparaty do kąpieli leczniczych; bandaże, majtki lub podpaski higieniczne, szczególnie dla zwierząt; obroże przeciw pasożytnicze dla zwierząt, środki przeciwpasożytnicze, środki do mycia zwierząt, dezodoranty inne niż do użytku osobistego, repelenty dla zwierząt, płyny pielęgnacyjne dla zwierząt, suplementy diety dla zwierząt; karma dla zwierząt; napoje dla zwierząt, przedmioty jadalne do żucia dla zwierząt, papier piaskowy do podsypki dla zwierząt, piasek aromatyczny do podsypki, substancje spożywcze wzmacniające dla zwierząt, pasze.

(111) **246571** (220) 2011 01 05 (210) 379727  
 (151) 2012 03 29 (441) 2011 04 11

(732) KRZYK W., STOPKA S. GRUNT BUDOWA SPÓŁKA CYWILNA,  
 Skawina, PL.

(540)



Kolor znaku: szary, jasnoszary, jasnopomarańczowy,  
 pomarańczowy

(531) 26.15.9, 27.5.1, 29.1.12

(510), (511) **37** asfaltowanie, budowa i konserwacja rurociągów, budowa i naprawa magazynów, budowa pawilonów i sklepów targowych, wynajem sprzętu budowlanego, usługi w zakresie budownictwa zawarte w tej klasie, budownictwo przemysłowe, instalowanie drzwi i okien, instalacja, konserwacja i naprawa maszyn, instalowanie i naprawa urządzeń elektrycznych, instalowanie i naprawa wind, instalowanie i naprawy alarmów przeciwwłamaniowych, izolowanie budynków, kamieniarstwo, malowanie, montaż i naprawa instalacji alarmowych przeciwpożarowych, montaż i naprawy instalacji grzewczych, montaż rusztowań, murowanie, nadzór budowlany, naprawa pojazdów, naprawa pomp, obsługa i naprawa samochodów, obsługa pojazdów, oczyszczanie dróg, regeneracja maszyn zużytych lub częściowo zniszczonych, rozbiórka budynków, studnie-wiercenie, tapetowanie, tynkowanie, układanie nawierzchni drogowych, usługi dekarские, wynajem buldożerów, wynajem koparek, wynajem sprzętu do oczyszczania dróg, zabezpieczenie budynków przed wilgocią, malowanie i naprawy znaków, **39** dostarczanie towarów-zaopatrzenie, dystrybucja wody, fracht, holowanie, wypożyczanie kontenerów magazynowych, magazynowanie, wynajmowanie miejsc parkingowych, wypożyczanie pojazdów, przewożenie ładunków, przewóz samochodami ciężarowymi, rozładunek, spedycja, **40** obróbka drewna, niszczenie odpadów, sortowanie odpadów i surowców wtórnych.

(111) **246572** (220) 2011 01 05 (210) 379762  
 (151) 2012 03 26 (441) 2011 04 11

(732) JURAJSKA SPÓŁDZIELNIA PRACY, Myszków, PL.

(540)



Kolor znaku: biały, niebieski, granatowy, pomarańczowy

(531) 27.5.1, 29.1.13

(510), (511) **32** napoje na bazie wód mineralnych, sodowych i stołowych, napoje owocowe niegazowane i gazowane, napoje bezalkoholowe, proszek do sporządzania napojów.

(111) **246573** (220) 2011 01 05 (210) 379763

(151) 2012 03 26 (441) 2011 04 11

(732) JURAJSKA SPÓŁDZIELNIA PRACY, Myszków, PL.

(540)



Kolor znaku: biały, niebieski, granatowy, zielony

(531) 27.5.1, 29.1.13

(510), (511) **32** napoje na bazie wód mineralnych, sodowych i stołowych, napoje owocowe niegazowane i gazowane, napoje bezalkoholowe, proszek do sporządzania napojów.

(111) **246574** (220) 2011 01 05 (210) 379764

(151) 2012 03 29 (441) 2011 04 11

(732) NATURA INVICTA-IMPORTAÇÃO E EXPORTAÇÃO DE BRINDES,  
 LDA., Vila Nova De Gaia, PT.

(540) SHAANTI & DOSTEE

(510), (511) **14** metale szlachetne; wyroby jubilerskie; biżuteria i zegarki, **18** skóra i imitacje skóry; wyroby rymarskie; artykuły stosowane w podróży nie ujęte w innych klasach; parasole i parasolki, **25** odzież, obuwie i nakrycia głowy.

(111) **246575** (220) 2011 01 05 (210) 379765

(151) 2012 03 29 (441) 2011 04 11

(732) NATURA INVICTA-IMPORTAÇÃO E EXPORTAÇÃO DE BRINDES,  
 LDA., Vila Nova De Gaia, PT.

(540) DAKSHA & DOSTEE

(510), (511) **14** metale szlachetne; wyroby jubilerskie; biżuteria i zegarki, **18** skóra i imitacje skóry; wyroby rymarskie; artykuły stosowane w podróży nie ujęte w innych klasach; parasole i parasolki, **25** odzież, obuwie i nakrycia głowy.

(111) **246576** (220) 2011 01 05 (210) 379770

(151) 2012 03 26 (441) 2011 04 11

(732) ARTCOFFE SPÓŁKA Z OGRANICZONĄ  
 ODPOWIEDZIALNOŚCIĄ, Warszawa, PL.

(540)



Kolor znaku: czarny, brązowy

(531) 5.7.1, 27.5.1, 29.1.12

(510), (511) **11** elektryczne ekspresy do kawy; elektryczne filtry do kawy; palarnie kawy; urządzenia do palenia kawy, **30** aromaty do napojów; aromaty kawowe; ciasta, ciastka; cukierki; cukier; czekolada; czekolada do picia; napoje na bazie czekolady, kawy, herbaty; kakao; wyroby z czekolady; kawa; kawa nie palona; kawa ziarnista; kawa mielona; herbata; lody; herbatniki; wyroby cukiernicze na bazie czekolady, kakao, kawy; mrożona kawa; mrożona herbata; substytuty kawy; syropy do celów spożywczych; słodziki, **35** usługi agencji importowo-eksportowej; wynajem automatycznych dystrybutorów; dekoracja wystaw sklepowych i punktów gastronomicznych; doradztwo w zakresie organizacji, zarządzania i prowadzenia działalności gospodarczej związanej z gastronomią; organizowanie wystaw w celach handlowych lub reklamowych; pokazy towarów; pomoc w prowadzeniu działalności gospodarczej związanej z prowadzeniem kawiarni, cukierni, pijalni czekolady, herbaciarni; dystrybucja materiałów reklamowych, próbek towarów; publikowanie tekstów reklamowych; usługi sprzedaży detalicznej w specjalnie oznaczonych punktach, sprzedaży hurtowej oraz w internetowym sklepie wysyłkowym różnego rodzaju wyrobów cukierniczych, w tym różnych gatunków kawy, herbaty i czekolady do picia, urządzeń do



zaparzania kawy, herbaty, zastaw ceramicznych oraz sprzętu potrzebnego do przygotowania różnego rodzaju napoi gorących; organizowanie targów w celach handlowych i reklamowych; wypożyczanie materiałów reklamowych; zakupy produktów dla osób trzecich, **41** porady w zakresie kształcenia; kształcenie praktyczne dotyczące spraw związanych z wyrobami spożywczymi, w tym głównie kawą i herbatą; nauczanie korespondencyjne; organizowanie konkursów; organizowanie i prowadzenie konferencji, zjazdów, sympozjów, seminariów; usługi związane z organizowaniem przyjęć, publikowanie tekstów innych niż reklamowe; usługi związane z planowaniem przebiegu przyjęć, spotkań towarzyskich, **43** usługi związane z prowadzeniem lokali gastronomicznych, zwłaszcza kawiarni, kafeterii oraz pjalni czekolady, kawy, herbaty; wypożyczanie krzeseł, stołów, bieliżny stołowej, szklanej i ceramicznej zastawy stołowej oraz urządzeń służących do parzenia kawy, herbaty i przygotowywania czekolady do picia; usługi cateringowe; wynajmowanie sal na różnego rodzaju uroczystości.

(111) **246577** (220) 2011 01 05 (210) 379772  
(151) 2012 03 29 (441) 2011 04 11  
(732) EUROZET SPÓŁKA Z OGRANICZONĄ ODPOWIEDZIALNOŚCIĄ, Warszawa, PL.  
(540) W rytmie...

(510), (511) **35** usługi reklamowe i promocyjne, w tym promowanie i reklamowanie za pośrednictwem Internetu, w prasie, radiu i telewizji; badanie rynku i opinii publicznej; dystrybucja i rozpowszechnianie programów i materiałów reklamowych; informacja handlowa i biznesowa; doradztwo, zarządzanie i pomoc w działalności gospodarczej, zarządzanie i pomoc w działalności gospodarczej; organizacja wystaw handlowych lub reklamowych; zdobywanie i przetwarzanie informacji handlowej, zdobywanie i przetwarzanie informacji o działalności gospodarczej, zarządzanie zbiorami informatycznymi, **38** usługi agencji informacyjnej w zakresie udostępniania aktualności i wiadomości, usługi łączności telefonicznej poprzez terminale komputerowe; emisja programów radiowych i telewizyjnych, transmisje i retransmisje programów radiowych i telewizyjnych; usługi portalu internetowego obejmujące takie usługi telekomunikacyjne jak: przesyłanie za pośrednictwem Internetu informacji tekstowych, obrazowych i dźwiękowych; rozpowszechnianie programów radiowych i telewizyjnych; opracowywanie i przekazywanie wiadomości, **41** produkcja i montaż programów radiowych i telewizyjnych, organizowanie konkursów edukacyjnych i rozrywkowych, organizowanie rozrywki radiowej i telewizyjnej, organizacja czasu wolnego, produkcja i organizowanie widowisk, pokazów, spektakli, koncertów i imprez rozrywkowych oraz kulturalnych, organizowanie imprez sportowych, usługi impresariów w zakresie organizowania spektakli, udostępnianie nagranych nośników obrazu i dźwięku, wypożyczanie nagrań, usługi w zakresie opracowywania reportaży, usługi w zakresie opracowywania tłumaczeń; organizowanie i rozpowszechnianie programów edukacyjnych i rozrywkowych.

(111) **246578** (220) 2011 01 05 (210) 379773  
(151) 2012 03 26 (441) 2011 04 11  
(732) VINATIONALE SPÓŁKA Z OGRANICZONĄ ODPOWIEDZIALNOŚCIĄ, Ostrów Wielkopolski, PL.  
(540)



Kolor znaku: biały, pomarańczowy, czerwony, fioletowy, szary, jasnoszary, ciemnoszary  
(531) 5.7.21, 5.13.10, 25.1.5, 25.1.15, 26.1.1, 26.1.2, 26.4.1, 27.5.1, 29.1.15  
(510), (511) **33** wina, wina owocowe, napoje alkoholowe, napoje alkoholowe aromatyzowane.

(111) **246579** (220) 2011 01 05 (210) 379775  
(151) 2012 03 26 (441) 2011 04 11  
(732) HERBAPOL-LUBLIN SPÓŁKA AKCYJNA, Lublin, PL.  
(540) PAN ZIÓŁKO

(510), (511) **05** produkty farmaceutyczne, substancje i preparaty do celów medycznych, leki, substancje i preparaty wspomagające leczenie, podnoszące odporność organizmu i wzbogacające organizm w niezbędne witaminy i mikroelementy, suplementy diety do celów medycznych, preparaty do kąpeli leczniczych, środki sanitarne do celów medycznych, środki odkazające, żywność dla niemowląt, dietetyczna żywność i napoje do celów leczniczych, ziołowe, owocowe i owocowo-ziołowe herbatki o działaniu leczniczym, środki wspomagające odchudzanie, ziołowe, owocowe i owocowo-ziołowe herbatki odchudzające, **16** afisze, plakaty, fotografie, foldery, materiały informacyjne i reklamowe zawarte w tej klasie, druki, publikacje i wydawnictwa cykliczne i okazjonalne, czasopisma, książki, kalendarze, notatniki, okładki, obwoluty, papier listowy, koperty, materiały piśmienne, nalepki, plansze, reprodukcje graficzne, przezrocza jako materiały piśmienne, teczki z papieru, kartonu, tektury lub z tworzyw sztucznych, torby papierowe lub z tworzyw sztucznych, opakowania z papieru, kartonu, tektury lub z tworzyw sztucznych, papier oraz folie z tworzyw sztucznych do pakowania, **30** herbata, herbaty ziołowe, owocowe i owocowo-ziołowe, preparaty herbaciane, napoje i napary na bazie herbaty oraz herbat ziołowych, owocowych i owocowo-ziołowych, wyroby piekarnicze i cukiernicze z udziałem nasion roślin i/lub ziaren oraz zbóż, przekąski, ciastka i batony na bazie nasion roślin i/lub płatków i/lub ziaren zbożowych, przyprawy oraz wyciągi i nalewki spożywcze, **32** napoje bezalkoholowe, soki, nektary i napoje owocowe, warzywne oraz owocowo-warzywne, ewentualnie z dodatkiem mikro-i/lub makroelementów i/lub witamin, napoje na bazie herbaty, napoje na bazie herbat ziołowych, owocowych i owocowo-ziołowych, wody mineralne, wody smakowe, napoje musujące, napoje izotoniczne i energetyzujące, syropy, soki, ekstrakty i wyciągi owocowe, warzywne i ziołowe oraz inne preparaty do produkcji napojów, w tym preparaty ziołowe, owocowe i owocowo-ziołowe w proszku i granulowane, napoje instant zawarte w tej klasie, proszki i pastylki do otrzymywania napojów musujących.

(111) **246580** (220) 2011 01 07 (210) 379791  
(151) 2012 03 22 (441) 2011 04 11  
(732) BLAU FARMA GROUP SPÓŁKA Z OGRANICZONĄ ODPOWIEDZIALNOŚCIĄ-SPÓŁKA KOMANDYTOWO-AKCYJNA, Warszawa, PL.  
(540) NIRONOVO SR

(510), (511) **05** leki i produkty lecznicze, witaminy; preparaty witaminowe, antybiotyki, antyseptyki, środki do leczenia oparzeń, środki przeciwbólowe, pastylki i pigułki do celów farmaceutycznych, minerały do celów leczniczych; mineralne dodatki do żywności; wody mineralne do celów leczniczych; suplementy diety do celów leczniczych; preparaty wspomagające leczenie; dietetyczne środki spożywcze do celów leczniczych; żywność dietetyczna do celów leczniczych; preparaty ziołowe do celów leczniczych.

(111) **246581** (220) 2011 01 07 (210) 379792  
(151) 2012 03 29 (441) 2011 04 11  
(732) SEQUOIA SPÓŁKA Z OGRANICZONĄ ODPOWIEDZIALNOŚCIĄ, Warszawa, PL.  
(540)



Kolor znaku: niebieski, żółty, różowy

(531) 24.17.5, 27.5.1, 29.1.13

(510), (511) **05** produkty farmaceutyczne, suplementy diety i dietetyczne środki spożywcze specjalnego przeznaczenia medycznego, produkty dla niemowląt, dzieci, kobiet w ciąży i karmiących piersią do celów medycznych.

(111) **246582** (220) 2011 01 07 (210) 379793  
(151) 2012 03 26 (441) 2011 04 11  
(732) SEQUOIA SPÓŁKA Z OGRANICZONĄ ODPOWIEDZIALNOŚCIĄ, Warszawa, PL.

(540)



Kolor znaku: niebieski, żółty, różowy

(531) 27.5.1, 29.1.13

(510), (511) **05** produkty farmaceutyczne, suplementy diety i dietetyczne środki spożywcze specjalnego przeznaczenia medycznego, produkty dla niemowląt, dzieci, kobiet w ciąży i karmiących piersią do celów medycznych.

(111) **246583** (220) 2011 01 07 (210) 379794

(151) 2012 03 26 (441) 2011 04 11

(732) SEQUOIA SPÓŁKA Z OGRANICZONĄ ODPOWIEDZIALNOŚCIĄ, Warszawa, PL.

(540)



Kolor znaku: niebieski, żółty

(531) 27.5.1, 29.1.12

(510), (511) **05** produkty farmaceutyczne, suplementy diety i dietetyczne środki spożywcze specjalnego przeznaczenia medycznego, produkty dla niemowląt, dzieci, kobiet w ciąży i karmiących piersią do celów medycznych.

(111) **246584** (220) 2011 01 07 (210) 379798

(151) 2012 03 22 (441) 2011 04 11

(732) OLENIUK ANATOLYEVNA OLGA, Bishkek, KG.

(540) EPSOLL

(510), (511) **03** perfumy, olejki eteryczne, produkty zapachowe szczególnie do wnętrza samochodów.

(111) **246585** (220) 2011 01 10 (210) 379849

(151) 2012 04 04 (441) 2011 04 26

(732) JHJ SPÓŁKA Z OGRANICZONĄ ODPOWIEDZIALNOŚCIĄ, Nowa Wieś, PL.

(540) SUICOLIN

(510), (511) **01** środki chemiczne dla rolnictwa (z wyjątkiem fungicydów, herbicydów, insektycydów oraz środków przeciw pasożytom), **05** dodatki do pasz-do celów leczniczych, mieszanka paszowa uzupełniająca dla trzody chlewnej o działaniu przeciw biegunkowym, **31** dodatki do pasz-nie do celów leczniczych, mieszanka paszowa uzupełniająca dla trzody chlewnej o działaniu przeciw biegunkowym.

(111) **246586** (220) 2011 01 10 (210) 379854

(151) 2012 04 04 (441) 2011 04 26

(732) WAWEL SPÓŁKA AKCYJNA, Kraków, PL.

(540)



Kolor znaku: brązowy

(531) 27.5.1, 29.1.7

(510), (511) **30** wyroby cukiernicze, batony, bombonierki, cukierki, cukierki czekoladowe, czekolada, wyroby z kakao, wyroby czekoladowe, wyroby czekoladowe na bazie orzeszków, słodycze, galaretki, wafle, **35** sprzedaż wyrobów cukierniczych, batonów, bombonierek, cukierków, cukierków czekoladowych, czekolady, wyrobów z kakao, wyrobów czekoladowych, wyrobów czekoladowych na bazie orzeszków, słodyczy, galaretek, wafli w sklepach, hurtowniach oraz za pośrednictwem Internetu (sprzedaż on-line); sprzedaż wysyłkowa powyższych towarów, usługi w zakresie promocji towarów, marketing, reklama, reklama internetowa, rozpowszechnianie materiałów reklamowych promujących powyższe towary, organizowanie i współdziałanie w targach, wystawach i pokazach w celach handlowych lub reklamowych.

(111) **246587** (220) 2011 01 11 (210) 379883

(151) 2012 03 28 (441) 2011 04 26

(732) PHARMACON SPÓŁKA Z OGRANICZONĄ ODPOWIEDZIALNOŚCIĄ-SPÓŁKA KOMANDYTOWA, Lublin, PL.

(540) ILEK

(510), (511) **05** produkty i substancje farmaceutyczne, środki sanitarne do celów medycznych, substancje i wyroby dietetyczne do celów leczniczych, żywność dla niemowląt, plastry, materiały opatrunkowe, środki do dermokosmetyki, **35** usługi reklamy i promocji w zakresie farmacji, dermokosmetyki oraz środków i przyrządów do celów lecznictwa, rehabilitacji, kosmetyki i dermokosmetyki, **44** usługi medyczne, w zakresie lecznictwa i diagnostyki usługi kosmetyczne oraz higieny i troski o urodę istot ludzkich, usługi dermokosmetyki.

(111) **246588** (220) 2011 01 11 (210) 379891

(151) 2012 03 14 (441) 2011 04 26

(732) VALDI-CERAMICA SPÓŁKA Z OGRANICZONĄ ODPOWIEDZIALNOŚCIĄ, Stąporków, PL.

(540)



Kolor znaku: czerwony, czarny, biały

(531) 26.4.2, 26.4.4, 26.4.18, 27.5.1, 29.1.13

(510), (511) **19** materiały budowlane niemetalowe, ceramika budowlana, glazura, terakota, gres, mozaika, kafle, marmur, granit, alabaster, wyroby z kamienia naturalnego i sztucznego oraz konglomeratu w postaci: płyt, płyt ciętych, płytek podłogowych, ściennych, okładzinowych, elewacyjnych, elementów schodów, kominków, parapetów, blatów, lad, wyrobów artystycznych; materiały ogniotrwałe.

(111) **246589** (220) 2011 01 12 (210) 379941

(151) 2012 03 30 (441) 2011 04 26

(732) JAPAN TOBACCO INC., Tokio, JP.

(540) ACTIVATE

(510), (511) **34** tytoń zarówno przetworzony jak i nieprzetworzony, tytoń do palenia, tytoń fajkowy, tytoń do zwijania, tytoń do żucia, mieszanki tytoniowe typu snus, papierosy, cygara, cygaretki, substancje do palenia sprzedawane oddzielnie lub w mieszankach z tytoniem inne niż do celów medycznych lub leczniczych, tabaka, artykuły dla palaczy zawarte w klasie 34, bibułki papierosowe, ustniki papierosowe i zapalki.

(111) **246590** (220) 2011 01 13 (210) 379944

(151) 2012 03 30 (441) 2011 04 26

(732) TIME SPÓŁKA AKCYJNA, Warszawa, PL.

(540) WIELKIE WAKACJOBRAJNIE

(510), (511) **16** afisze, plakaty, albumy, broszury, czasopisma, gazety, kalendarze, reprodukcje graficzne, książki, rysunki, katalogi, **35** prowadzenie usług w zakresie: badania opinii, rozprowadzania i dystrybucji materiałów reklamowych-próbek, druków, prospektów, broszur, reklamy za pośrednictwem sieci komputerowej, reklamy radiowej, reklamy telewizyjnej, reklamy filmowej, reklamy prasowej, reklamy korespondencyjnej, rozpowszechniania ogłoszeń reklamowych, publikowania tekstów reklamowych, informacji handlowej, pokazów towarów, organizowania wystaw w celach handlowych lub reklamowych, pokazów towarów, promocji sprzedaży dla osób trzecich, wyszukiwania informacji w plikach komputerowych dla osób trzecich, zarządzania zbiorami informatycznymi-, **38** prowadzenie usług w zakresie: emisji i transmisji radiowej, emisji i transmisji telewizyjnej, przekazów satelitarnych, poczty elektronicznej, przesyłania informacji i wiadomości, transmisji programów radiowych i telewizyjnych, przesyłania informacji tekstowej i obrazowej przy pomocy komputerów, rozpowszechniania programów radiowych i telewizyjnych, prowadzenia agencji informacyjnych dotyczących zbierania i przekazywania wiadomości-, **41** prowadzenie usług w zakresie: edukacji z zakresu obsługi komputerów, edukacji z zakresu obsługi połączeń internetowych, organizowania konkursów edukacyjnych lub rozrywkowych, organizowania wystaw z dziedziny kultury lub edukacji, nauczania, rozrywki radiowej, rozrywki telewizyjnej, montażu programów radiowych lub telewizyjnych, produkcji tematycznych lub specjalistycznych słuchowisk lub widowisk, produkcji filmów,



usług studia nagrań, fotoreportaży, obsługi konferencji i kongresów, informacji o imprezach rozrywkowych i rekreacji, publikowania książek, pisanie scenariuszy, mikro-wydawnictwa, wypożyczania nagrań wideo i dźwiękowych-.

(111) **246591** (220) 2011 01 13 (210) 379946  
(151) 2012 03 30 (441) 2011 04 26  
(732) GŁĄB SYLWESTER TRANS-WOD, Namysłów, PL.  
(540)



Kolor znaku: biały, niebieski, jasnozielony  
(531) 1.15.15, 5.3.11, 5.3.15, 26.1.2, 26.1.16, 26.1.18, 27.5.1, 29.1.13  
(510), (511) **32** wody mineralne, wody źródlane, wody sodowe, wody stołowe, gazowane i niegazowane oraz napoje bezalkoholowe, napoje owocowe, soki owocowe, soki warzywne, syropy i inne preparaty do produkcji napojów, nektary owocowe, owoce, bezalkoholowe, napoje z soków, **35** usługi w zakresie prowadzenia hurtowni oraz sklepów z wodami mineralnymi, gazowanymi, stołowymi, napojami bezalkoholowymi i owocowymi, sokami owocowymi, syropami, artykułami spożywczymi, kawą, herbatą, owocami i warzywami, przyprawami, dystrybutorami i zbiornikami wody, pompkami wody, dozownikami wody, statywami, stojakami i transporterami zbiorników wody, kubeczkami, podajnikami kubeczków, wynajem dystrybutorów i zbiorników wody, wynajem statywów, stojaków i transporterów zbiorników wody.

(111) **246592** (220) 2011 01 13 (210) 379947  
(151) 2012 03 30 (441) 2011 04 26  
(732) GŁĄB SYLWESTER TRANS-WOD, Namysłów, PL.  
(540) joasia poranna bryza

(510), (511) **32** wody mineralne, wody źródlane, wody sodowe, wody stołowe, gazowane i niegazowane oraz napoje bezalkoholowe, napoje owocowe, soki owocowe, soki warzywne, syropy i inne preparaty do produkcji napojów, nektary owocowe, owoce, bezalkoholowe, napoje z soków, **35** usługi w zakresie prowadzenia hurtowni oraz sklepów z wodami mineralnymi, gazowanymi, stołowymi, napojami bezalkoholowymi i owocowymi, sokami owocowymi, syropami, artykułami spożywczymi, kawą, herbatą, owocami i warzywami, przyprawami, dystrybutorami i zbiornikami wody, pompkami wody, dozownikami wody, statywami, stojakami i transporterami zbiorników wody, kubeczkami, podajnikami kubeczków, wynajem dystrybutorów i zbiorników wody, wynajem statywów, stojaków i transporterów zbiorników wody.

(111) **246593** (220) 2011 01 17 (210) 379996  
(151) 2012 04 25 (441) 2011 04 26  
(732) GRANTQ.PL SPÓŁKA Z OGRANICZONĄ ODPOWIEDZIALNOŚCIĄ, Gdańsk, PL.  
(540)



Kolor znaku: niebieski, zielony  
(531) 27.5.1, 29.1.12  
(510), (511) **35** reklama, zarządzanie w działalności handlowej, administrowanie działalności handlowej, prace biurowe.

(111) **246594** (220) 2004 09 01 K (210) 380013  
(151) 2012 04 02 (441) 2011 05 09  
(732) SIGNUS MEDIZINTECHNIK GMBH, Alzenau, DE.  
(540) MOBIS  
(510), (511) **10** implanty kręgosłupa.

(111) **246595** (220) 2011 01 14 (210) 380019  
(151) 2012 04 02 (441) 2011 04 26  
(732) TACTICA PHARMACEUTICALS SPÓŁKA Z OGRANICZONĄ ODPOWIEDZIALNOŚCIĄ, Gliwice, PL.  
(540) MINIDRAP  
(510), (511) **03** kosmetyki, **05** produkty farmaceutyczne i weterynaryjne.

(111) **246596** (220) 2011 01 14 (210) 380020  
(151) 2012 04 02 (441) 2011 04 26  
(732) TACTICA PHARMACEUTICALS SPÓŁKA Z OGRANICZONĄ ODPOWIEDZIALNOŚCIĄ, Gliwice, PL.  
(540) TACTIMAG  
(510), (511) **05** produkty farmaceutyczne i weterynaryjne.

(111) **246597** (220) 2011 01 14 (210) 380026  
(151) 2012 04 02 (441) 2011 04 26  
(732) HABYS SPÓŁKA Z OGRANICZONĄ ODPOWIEDZIALNOŚCIĄ, Jasło, PL.  
(540) Soft&Quiet  
(510), (511) **20** łóżka i stoły do masażu.

(111) **246598** (220) 2011 01 14 (210) 380027  
(151) 2012 04 02 (441) 2011 04 26  
(732) HABYS SPÓŁKA Z OGRANICZONĄ ODPOWIEDZIALNOŚCIĄ, Jasło, PL.  
(540) Strong&Safe  
(510), (511) **20** łóżka i stoły do masażu.

(111) **246599** (220) 2011 01 14 (210) 380028  
(151) 2012 04 02 (441) 2011 04 26  
(732) OPEN FINANCE SPÓŁKA AKCYJNA, Warszawa, PL.  
(540) OPEN LIFE

(510), (511) **16** wydawnictwa reklamowe, materiały drukowane, publikacje, katalogi, ulotki, prospekty, druki, afisze, plakaty, broszury, foldery, naklejki, czasopisma, periodyki, magazyny, materiały biurowe, książki, materiały szkoleniowe i instruktażowe (z wyjątkiem aparatów), materiały papiernicze i piśmienne, **35** reklama, usługi w zakresie reklamy z wykorzystaniem metod słownych, dźwiękowych, audiowizualnych i multimedialnych oraz za pośrednictwem sieci komputerowej, prezentowanie oferty handlowej w mediach, rozpowszechnianie materiałów reklamowych i ofert reklamowych, rozpowszechnianie ogłoszeń reklamowych, udostępnienie powierzchni reklamowych i czasu reklamowego, przygotowywanie audiowizualnych prezentacji do wykorzystania w reklamie, usługi promocyjne [publicity], wynajem czasu reklamowego we wszystkich środkach przekazu, wynajmowanie przestrzeni reklamowej, usługi dotyczące „public relations”, publikowanie tekstów reklamowych, wydawanie/wypuszczanie ulotek reklamowych, specjalistyczne doradztwo i konsulting, pomoc i usługi w zakresie organizacji i zarządzania działalnością gospodarczą, przedsiębiorstwami oraz przedsięwzięciami gospodarczymi i handlowymi, usługi audytorskie, księgowo i rachunkowo, zarządzanie biznesem, usługi w zakresie specjalistycznego doradztwa handlowego i gospodarczego, usługi pośrednictwa handlowego, usługi agencji importowo-eksportowych i agencji handlowych, promocja sprzedaży towarów, organizowanie aukcji, badania i poszukiwania w dziedzinie działalności gospodarczej, ekspertyzy w dziedzinie działalności gospodarczej, ekspertyzy opłacalności, zarządzanie towarzystwami funduszy inwestycyjnych i funduszy emerytalnych, pozyskiwanie, opracowywanie i udostępnianie informacji o działalności gospodarczej, badania rynku i opinii publicznej, usługi wykonywania prognoz ekonomicznych i analiz rynkowych, analizy kosztów, usługi w zakresie badań statystycznych i przeprowadzania wyceny działalności gospodarczej, opracowywanie informacji statystycznych, sporządzanie wyciągów z kont, zarządzanie zbiorami informatycznymi i zbiorami danych w systemach komputerowych, pozyskiwanie danych do komputerowych baz danych, usługi systematyzacji, sortowania i kompilacji danych w komputerowych bazach danych, komputerowe zarządzanie plikami, wyszukiwanie informacji w bazach i plikach komputerowych, usługi w zakresie obsługi programów lojalnościowych i programów promocyjnych, archiwizacja dokumentów metodami elektronicznymi i tradycyjnymi, informacja o powyższych usługach, **36** usługi bankowe, usługi finansowe,

doradztwo finansowe, usługi inwestycyjne, usługi związane z bankowością inwestycyjną, fundusze inwestycyjne, zarządzanie funduszami inwestycyjnymi, pośrednictwo w sprzedaży funduszy inwestycyjnych, fundusze wzajemne, fundusze powiernicze, usługi funduszy pochodnych, usługi funduszy emerytalnych, fundusze venture capital, zarządzanie portfelami papierów wartościowych wschodzących rynków, inwestycje wschodzących rynków, inwestycje udziałowe, inwestycje kapitałowe przynoszące stały dochód, obligacje mieszane, inwestycje w zagraniczne udziały, lokaty w obligacje, fundusze gotówkowe, fundusze powiernicze, fundusze powiernicze wzajemne, programy emerytalne, zarządzanie pakietem papierów wartościowych przedsiębiorstw, zarządzanie pakietem papierów wartościowych prywatnych inwestorów, sporządzanie osobistych planów emerytalnych, przygotowanie oraz zarządzanie planami inwestycyjnymi dla prywatnych przedsiębiorców, prywatne fundusze kapitałowe, kapitałowe transakcje terminowe, klasyfikacje przedmiotów wartościowych, fundusze off-shore, inwestycje w powstające długi, inwestycje w obligacje rządowe, inwestycje w obligacje spółek, inwestycje w wysoko oprocentowane obligacje, produkty kapitałowe o zmiennym ryzyku i projekty emerytur dla przedsiębiorstw, doradztwo inwestycyjne i fundusze inwestycyjne dla instytucji charytatywnych, informacje, opinie, wyceny i prognozy dotyczące inwestycji, środków inwestycyjnych, papierów wartościowych, usługi dostarczania informacji on-line przez Internet lub inne interaktywne platformy elektroniczne w odniesieniu do finansów, inwestycji i ubezpieczeń, sporządzanie wykresów funduszy, dostarczanie informacji o cenach jednostek funduszy oraz o cenach na giełdzie papierów wartościowych, dostarczanie informacji o rankingach produktów finansowych, usługi wykonywane przez agencje nieruchomości, pośrednictwo w handlu nieruchomościami, pośrednictwo w sprawach kupna, sprzedaży, najmu nieruchomości, wycena nieruchomości, wynajmowanie mieszkań, wynajmowanie pomieszczeń biurowych, zarządzanie majątkiem nieruchomości, usługi bankowe, doradztwo i usługi finansowe, takie jak: analizy finansowe, doradztwo w sprawach finansowych, działalność finansowa, pośrednictwo przy zawieraniu umów kredytowych, zarządzanie finansami, usługi kredytowe, usługi inwestycyjne, usługi wymiany waluty, usługi związane z bankowością inwestycyjną, kontami depozytowymi, udzielaniem pożyczek i akceptacją kredytów, finansowanie pożyczek, sprzedaż weksli, weksli własnych oraz czeków, pośrednictwo w obrocie papierami wartościowymi, lokata kapitału, usługi gwarancyjne, finansowanie sprzedaży na kredyt, usługi związane z kartami kredytowymi i płatniczymi, usługi związane z odzyskiwaniem kredytów, poręczenie funduszy, zapewnianie funduszy (kapitałów) dla osób trzecich, wymiana pieniędzy, odzyskiwanie długów i inkasowanie długów, wycena, usługi doradcze związane z kredytami, wycena i rozliczenia finansowe związane z nieruchomościami, usługi agencji ubezpieczeniowych, doradztwo w sprawach ubezpieczeniowych, informacja o ubezpieczeniach, ubezpieczenia, wycena ubezpieczenia, usługi dotyczące leasingu nieruchomości, usługi brokerskie w zakresie nieruchomości, usługi świadczące przez rzeczoznawców majątkowych, dzierżawa nieruchomości, porady dotyczące inwestowania w nieruchomości, wymiana walut, usługi depozytów, w tym usługi sejfów depozytowych, deponowanie kosztowności, usługi dotyczące elektronicznej portmonetki o pamiętanej wartości, usługi dotyczące umożliwiania elektronicznych transferów funduszy i walut, usługi dotyczące płatności elektronicznych, usługi związane z wydatkowaniem gotówki, usługi związane z regulowaniem i autoryzowaniem transakcji, usługi dotyczące ubezpieczeń podróży, usługi weryfikacji czeków, obsługa czeków podróży, usługi związane z emitowaniem/wypuszczaniem i wykupieniem/opłaceniem odnoszącym się do czeków podróży i voucherów podróży, usługi doradcze dotyczące wszystkich w/w usług, informacja o wyżej wymienionych usługach, **38** usługi agencji informacyjnych i prasowych, usługi przesyłania informacji, emisja radiowa, telewizyjna i satelitarna, przesyłanie informacji tekstowej, obrazowej, dźwiękowej i skompilowanej w formie zapisu elektronicznego oraz udostępnianie łączności do przesyłania takiej informacji poprzez terminale komputerowe, sieci światłowodów, telefony, telegrafy, telexy, telefaksy, radio, telewizję oraz urządzenia satelitarne, udostępnianie łączności i przekazu informacji tekstowej, dźwiękowej i obrazowej poprzez terminale komputerowe oraz poprzez sieć światłowodów, udostępnianie połączenia ze światową siecią komputerową za pośrednictwem telekomunikacji, wypożyczanie aparatury do przesyłania informacji, usługi rozpowszechniania ogłoszeń elektronicznych, usługi przydzielania dostępu i obsługa poczty elektronicznej i skrzynek mailowych, transmisje internetowe, zapewnianie dostępu do portali internetowych, prowadzenie forum on-line, usługi portali komunikacyjnych i informacyjnych; usługi portali z informacjami finansowy-

mi, gospodarczymi, giełdowymi, podatkowymi, prawnymi oraz z komentarzami i poradami dla inwestorów; obsługa baz danych dostępnych przez Internet, tworzenie i utrzymywanie systemów obsługi klienta dostępnych przez Internet, obsługa telekonferencji, przesyłanie telekopii, wypożyczanie modemów, wypożyczanie urządzeń telekomunikacyjnych i do przesyłania informacji, usługi w zakresie łączności telefonicznej, informacja o powyższych usługach, **41** usługi w zakresie rozrywki, nauczania, kształcenia, edukacji, organizowanie i obsługa konferencji, imprez i wystaw, organizowanie loterii, organizacja i prowadzenie zjazdów, kongresów, wyjazdów i imprez integracyjnych, przyjęć, bankietów, zawodów sportowych, konkursów oraz turniejów sportowych, edukacyjnych i rozrywkowych, publikacje multimedialne, publikowanie tekstów innych niż reklamowe, usługi polegające na przygotowywaniu i realizacji programów radiowych i telewizyjnych, serwisy informacyjno-edukacyjne, informacja o powyższych usługach, **42** tworzenie i utrzymywanie serwisów internetowych i multimedialnych, administrowanie serwisami internetowymi, usługi w zakresie tworzenia prezentacji internetowych i multimedialnych, doradztwo komputerowe, informacja o powyższych usługach.

(111) **246600** (220) 2011 01 15 (210) 380065  
 (151) 2012 03 16 (441) 2011 04 26  
 (732) HOFFMAN A.D. GRZEGORZ BANACH SPÓŁKA JAWNA,  
 Wrocław, PL.  
 (540)

**hoffman a.d.**  
 systemy alarmowe

Kolor znaku: czerwony, czarny

(531) 26.11.1, 26.11.8, 27.5.1, 29.1.12  
 (510), (511) **37** usługi instalacyjne, usługi w zakresie instalowania systemów zarządzania i automatyki budynków, systemów telewizji, systemów sygnalizacji pożarów, systemów sygnalizacji włamania i napadu, domofonów i wideodomofonów, systemów teleinformatycznych, systemów zabezpieczeń mechanicznych, instalacji elektrycznych i innych systemów niskoprądowych, **42** usługi w zakresie projektowania technicznego, usługi w zakresie projektowania systemów zarządzania i automatyki budynków, systemów telewizji, systemów sygnalizacji pożarów, systemów sygnalizacji włamania i napadu, domofonów i wideodomofonów, systemów teleinformatycznych, systemów zabezpieczeń mechanicznych, instalacji elektrycznych i innych systemów niskoprądowych.

(111) **246601** (220) 2011 01 15 (210) 380066  
 (151) 2012 03 16 (441) 2011 04 26  
 (732) HOFFMAN A.D. GRZEGORZ BANACH SPÓŁKA JAWNA,  
 Wrocław, PL.  
 (540)

**hoffman a.d.**  
 systemy alarmowe

(531) 26.4.2, 26.11.1, 26.11.8, 27.5.1  
 (510), (511) **37** usługi instalacyjne, usługi w zakresie instalowania systemów zarządzania i automatyki budynków, systemów telewizji, systemów sygnalizacji pożarów, systemów sygnalizacji włamania i napadu, domofonów i wideodomofonów, systemów teleinformatycznych, systemów zabezpieczeń mechanicznych, instalacji elektrycznych i innych systemów niskoprądowych, **42** usługi w zakresie projektowania technicznego, usługi w zakresie projektowania systemów zarządzania i automatyki budynków, systemów telewizji, systemów sygnalizacji pożarów, systemów sygnalizacji włamania i napadu, domofonów i wideodomofonów, systemów teleinformatycznych, systemów zabezpieczeń mechanicznych, instalacji elektrycznych i innych systemów niskoprądowych.

(111) **246602** (220) 2011 01 17 (210) 380079  
 (151) 2012 04 25 (441) 2011 04 26  
 (732) GOJNY ANDRZEJ, Hornówek, PL.

(540)



Kolor znaku: bordowy, brązowy

(531) 26.4.11, 29.1.12

(510), (511) **16** papier; druki; materiały piśmienne; teczki; skoroszyty; teczki na dokumenty; materiały szkoleniowe i instruktażowe (z wyjątkiem przyrządów); materiały z tworzyw sztucznych do pakowania (nie ujęte w innych klasach), **24** tkaniny; dzianina, **25** koszule; odzież; obuwie; nakrycia głowy; T-shirty, **35** reklama; doradztwo w zakresie organizowania i prowadzenia działalności gospodarczej; doradztwo w zakresie prowadzenia działalności gospodarczej; doradztwo w zakresie zarządzania personelem, **41** nauczanie; organizacja szkoleń; rozrywka; działalność sportowa i kulturalna, **45** mediacje; arbitraż (usługi); badania prawne.

(111) **246603** (220) 2011 01 17 (210) 380129

(151) 2012 03 28 (441) 2011 04 26

(732) DOBIJA WOJCIECH ZAKŁADY MIĘSNE W ŻYWCU, Żywiec, PL.

(540)



(531) 5.3.2, 26.1.16, 27.5.1

(510), (511) **29** mięso kulinarne i przetwory mięsne, podroby, drób, dziczyzna, bekon, flaki, kaszanka, kiełbasy, kości, konserwy mięsne, łój spożywczy, galaretki mięsne, mięso konserwowane, mięso wieprzowe, mięso wołowe, paszтет, paszтет z wątróbki, pasty na bazie mięsa do kanapek, rosół, słonina, smalec, ekstraty mięsne, tłuszcze spożywcze, szynka, tłuszcze zwierzęce, wątróbka wędliny, wyroby wędliniarskie, wyroby garmazeryjne na bazie mięsa, mięso solone, salceson, **43** usługi gastronomiczne, prowadzenie małej gastronomii z wyrobami mięsnymi, wyrobami wędliniarskimi i garmazeryjnymi, prowadzenie barów, kawiarni i restauracji.

(111) **246604** (220) 2011 01 18 (210) 380167

(151) 2012 03 28 (441) 2011 04 26

(732) PRZEDSIĘBIORSTWO BUDOWLANE GÓRSKI SPÓŁKA

Z OGRANICZONĄ ODPOWIEDZIALNOŚCIĄ SPÓŁKA

KOMANDYTOWO-AKCYJNA, Gdańsk, PL.

(540)



Kolor znaku: czerwony, niebieski

(531) 26.3.1, 27.5.1, 29.1.12

(510), (511) **12** pojazdy samochodowe do celów budowlanych, **35** agencje importowo-eksportowe, pośrednictwo handlowe, usługi w zakresie sprzedaży hurtowej i detalicznej towarów takich jak: drewno, materiały budowlane, urządzenia i elementy instalacji grzewczej, sanitarnej i wodnej, wyroby metalowe, wyroby ceramiczne, galanteria budowlana, chemia budowlana, szkło, okna, drzwi, podłogi, parkiety i panele podłogowe, kompleksowe wyposażenie łazienek, bramy garażowe i ogrodzeniowe, elementy instalacji elektrycznej, sprzęt oświetleniowy wraz z akcesoriami, reklama z wykorzystaniem metod słownych, dźwiękowych, audiowizualnych i multimedialnych oraz sieci komputerowych, rozpowszechnianie, dystrybucja, uaktualnianie oraz wynajmowanie materiałów reklamowych, organizowanie, prowadzenie i obsługa kampanii reklamowych, akcji promocyjnych, pokazów towarów, prezentacji, organizowanie targów i wystaw w celach handlowych i/lub reklamowych, **36** usługi w zakresie zarządzania, administrowania oraz obsługi nieruchomości, pośrednictwo

w sprawach obrotu nieruchomościami, usługi i pośrednictwo finansowe, ubezpieczenia, doradztwo finansowe i ubezpieczeniowe, usługi w zakresie zarządzania mieniem oraz majątkiem, usługi wyceny mienia i majątku, **37** usługi budowlano-remontowe, budownictwo specjalistyczne, usługi instalacyjne w zakresie wykonawstwa instalacji elektrycznych, grzewczych, wentylacyjnych, sanitarnych i wodnych, informacja budowlana, nadzór budowlany, wynajem pojazdów i sprzętu budowlanego.

(111) **246605** (220) 2011 01 18 (210) 380168

(151) 2012 03 28 (441) 2011 04 26

(732) PRZEDSIĘBIORSTWO BUDOWLANE GÓRSKI SPÓŁKA

Z OGRANICZONĄ ODPOWIEDZIALNOŚCIĄ SPÓŁKA

KOMANDYTOWO-AKCYJNA, Gdańsk, PL.

(540)



Kolor znaku: czerwony, niebieski, czarny

(531) 26.3.1, 27.5.1, 29.1.13

(510), (511) **12** pojazdy samochodowe do celów budowlanych, **35** agencje importowo-eksportowe, pośrednictwo handlowe, usługi w zakresie sprzedaży hurtowej i detalicznej towarów takich jak: drewno, materiały budowlane, urządzenia i elementy instalacji grzewczej, sanitarnej i wodnej, wyroby metalowe, wyroby ceramiczne, galanteria budowlana, chemia budowlana, szkło, okna, drzwi, podłogi, parkiety i panele podłogowe, kompleksowe wyposażenie łazienek, bramy garażowe i ogrodzeniowe, elementy instalacji elektrycznej, sprzęt oświetleniowy wraz z akcesoriami, reklama z wykorzystaniem metod słownych, dźwiękowych, audiowizualnych i multimedialnych oraz sieci komputerowych, rozpowszechnianie, dystrybucja, uaktualnianie oraz wynajmowanie materiałów reklamowych, organizowanie, prowadzenie i obsługa kampanii reklamowych, akcji promocyjnych, pokazów towarów, prezentacji, organizowanie targów i wystaw w celach handlowych i/lub reklamowych, **36** usługi w zakresie zarządzania, administrowania oraz obsługi nieruchomości, pośrednictwo w sprawach obrotu nieruchomościami, usługi i pośrednictwo finansowe, ubezpieczenia, doradztwo finansowe i ubezpieczeniowe, usługi w zakresie zarządzania mieniem oraz majątkiem, usługi wyceny mienia i majątku, **37** usługi budowlano-remontowe, budownictwo specjalistyczne, usługi instalacyjne w zakresie wykonawstwa instalacji elektrycznych, grzewczych, wentylacyjnych, sanitarnych i wodnych, informacja budowlana, nadzór budowlany, wynajem pojazdów i sprzętu budowlanego.

(111) **246606** (220) 2011 01 18 (210) 380169

(151) 2012 03 28 (441) 2011 04 26

(732) PRZEDSIĘBIORSTWO BUDOWLANE GÓRSKI SPÓŁKA

Z OGRANICZONĄ ODPOWIEDZIALNOŚCIĄ SPÓŁKA

KOMANDYTOWO-AKCYJNA, Gdańsk, PL.

(540) BUDUJEMY NA SZCZĘŚCIE

(510), (511) **12** pojazdy samochodowe do celów budowlanych, **35** agencje importowo-eksportowe, pośrednictwo handlowe, usługi w zakresie sprzedaży hurtowej i detalicznej towarów takich jak: drewno, materiały budowlane, urządzenia i elementy instalacji grzewczej, sanitarnej i wodnej, wyroby metalowe, wyroby ceramiczne, galanteria budowlana, chemia budowlana, szkło, okna, drzwi, podłogi, parkiety i panele podłogowe, kompleksowe wyposażenie łazienek, bramy garażowe i ogrodzeniowe, elementy instalacji elektrycznej, sprzęt oświetleniowy wraz z akcesoriami, reklama z wykorzystaniem metod słownych, dźwiękowych, audiowizualnych i multimedialnych oraz sieci komputerowych, rozpowszechnianie, dystrybucja, uaktualnianie oraz wynajmowanie materiałów reklamowych, organizowanie, prowadzenie i obsługa kampanii reklamowych, akcji promocyjnych, pokazów towarów, prezentacji, organizowanie targów i wystaw w celach handlowych i/lub reklamowych, **36** usługi w zakresie zarządzania, administrowania oraz obsługi nieruchomości, pośrednictwo w sprawach obrotu nieruchomościami, usługi i pośrednictwo finansowe, ubezpieczenia, doradztwo finansowe i ubezpieczeniowe, usłu-



gi w zakresie zarządzania mieniem oraz majątkiem, usługi wyceny mienia i majątku, **37** usługi budowlano-remontowe, budownictwo specjalistyczne, usługi instalacyjne w zakresie wykonawstwa instalacji elektrycznych, grzewczych, wentylacyjnych, sanitarnych i wodnych, informacja budowlana, nadzór budowlany, wynajem pojazdów i sprzętu budowlanego.

(111) **246607** (220) 2011 01 19 (210) 380204  
(151) 2012 04 11 (441) 2011 04 26

(732) BLAU FARMA GROUP SPÓŁKA Z OGRANICZONĄ ODPOWIEDZIALNOŚCIĄ - SPÓŁKA KOMANDYTOWO-AKCYJNA, Warszawa, PL.

(540) ZOLERILIS

(510), (511) **05** leki i produkty lecznicze, witaminy; preparaty witaminowe, antybiotyki, antyseptyki, środki do leczenia oparzeń, środki przeciwbólowe, pastylki i pigułki do celów farmaceutycznych, minerały do celów leczniczych; mineralne dodatki do żywności; wody mineralne do celów leczniczych; suplementy diety do celów leczniczych; preparaty wspomagające leczenie; dietetyczne środki spożywcze do celów leczniczych; żywność dietetyczna do celów leczniczych; preparaty ziołowe do celów leczniczych.

(111) **246608** (220) 2011 01 19 (210) 380208  
(151) 2012 04 11 (441) 2011 04 26

(732) CHRZANOWSKI MAREK, STANECKI LESZEK OLEOFARM SPÓŁKA CYWILNA, Pietrzykowie, PL.

(540) LIGUNIN-PEŁNIA ŻYCIA DLA KAŻDEJ Z NAS

(510), (511) **05** substancje dietetyczne do celów leczniczych, produkty farmaceutyczne, suplementy diety do celów leczniczych, produkty żywnościowe do celów leczniczych z udziałem ekstraktów z siemienia lnianego, olejów, ekstraktów roślinnych; suplementy odżywcze płynne, w proszku, w zawiesinie, w tabletkach, pastylkach i w kapsułkach do celów leczniczych, **29** oleje jadalne i tłuszcze, oleje lniane, preparaty z siemienia lnianego do celów spożywczych, **41** usługi edukacyjne i szkoleniowe, w dziedzinie profilaktyki zdrowotnej, farmacji, zdrowego odżywiania, stosowania artykułów spożywczych podnoszących kondycję fizyczną i preparatów uodparniających, wzmacniających i dietetycznych.

(111) **246609** (220) 2011 01 19 (210) 380209  
(151) 2012 04 11 (441) 2011 04 26

(732) CHRZANOWSKI MAREK, STANECKI LESZEK OLEOFARM SPÓŁKA CYWILNA, Pietrzykowie, PL.

(540) D-VITUM FORTE-ENERGIA SŁOŃCA NA CAŁY ROK W DAWCE REKOMENDOWANEJ PRZEZ ZESPÓŁ EKSPERTÓW

(510), (511) **05** substancje dietetyczne do celów leczniczych, preparaty farmaceutyczne, preparaty witaminowe i multiwitaminowe, suplementy diety do celów leczniczych, produkty żywnościowe do celów leczniczych z udziałem olei, witamin i mikroelementów; środki wspomagające leczenie, preparaty, tabletki i kapsułki witaminowe z olejami, **29** odżywki z olejami do celów spożywczych, koncentraty i odżywki wysokobiałkowe, oleje jadalne.

(111) **246610** (220) 2011 01 19 (210) 380211  
(151) 2012 04 11 (441) 2011 04 26

(732) CHRZANOWSKI MAREK, STANECKI LESZEK OLEOFARM SPÓŁKA CYWILNA, Pietrzykowie, PL.

(540) OMEGA KIDUSIE CHOCO-MISIE PASTYLKOWE ZAWIERAJĄCE KWASY OMEGA 3-6-9

(510), (511) **05** substancje dietetyczne do celów leczniczych, produkty farmaceutyczne, suplementy diety do celów leczniczych, produkty żywnościowe do celów leczniczych z udziałem olejów leczniczych i kwasów omega-3, omega-6, omega-9; preparaty wzmacniające, uodparniające, zapobiegające oraz odżywcze preparaty dla niemowląt oraz dzieci do celów leczniczych; suplementy odżywcze płynne, w proszku, w zawiesinie, w tabletkach, pastylkach i w kapsułkach z olejami, ekstraktami roślinnymi, algami, kwasami omega-3, omega-6, omega-9 do celów leczniczych; cukierki i pastylki do celów farmaceutycznych, **29** odżywki z olejem lnianym, rybim do celów spożywczych, koncentraty i odżywki wysokobiałkowe wzbogacone olejem z alg, **30** cukierki, słodczyce i pastylki; słodczyce z dodatkiem kwasów omega-3.

(111) **246611** (220) 2011 01 19 (210) 380212

(151) 2012 04 11 (441) 2011 04 26

(732) CHRZANOWSKI MAREK, STANECKI LESZEK OLEOFARM SPÓŁKA CYWILNA, Pietrzykowie, PL.

(540) OMEGA KIDUSIE CHOCO-PYSZNE I ZDROWE MISIE PASTYLKOWE ZAWIERAJĄCE KWASY OMEGA 3-6-9

(510), (511) **05** substancje dietetyczne do celów leczniczych, produkty farmaceutyczne, suplementy diety do celów leczniczych, produkty żywnościowe do celów leczniczych z udziałem olei leczniczych i kwasów omega-3, omega-6, omega-9; preparaty wzmacniające, uodparniające, zapobiegające oraz odżywcze preparaty dla niemowląt oraz dzieci do celów leczniczych; suplementy odżywcze płynne, w proszku, w zawiesinie, w tabletkach, pastylkach i w kapsułkach z olejami, ekstraktami roślinnymi, algami, kwasami omega-3, omega-6, omega-9 do celów leczniczych; cukierki i pastylki do celów farmaceutycznych, **29** odżywki z olejem lnianym, rybim do celów spożywczych, koncentraty i odżywki wysokobiałkowe wzbogacone olejem z alg, **30** cukierki, słodczyce i pastylki; słodczyce z dodatkiem kwasów omega-3.

(111) **246612** (220) 2011 01 19 (210) 380223

(151) 2012 03 29 (441) 2011 04 26

(732) VERO SPÓŁKA Z OGRANICZONĄ ODPOWIEDZIALNOŚCIĄ, Warszawa, PL.

(540) Mosbito Komar nie siada

(510), (511) **05** środki i wyroby odstrasżające owady (preparaty, plastry, opaski, przybory zawarte w tej klasie wydzielające zapach odstrasżający owady), produkty owadobójcze zawarte w tej klasie, świece, kadzidła, preparaty i olejki odstrasżające owady do urządzeń i przyborów wydzielających zapach odstrasżający owady.

(111) **246613** (220) 2011 01 20 (210) 380243

(151) 2012 03 29 (441) 2011 04 26

(732) BAKALLAND BRANDS SPÓŁKA Z OGRANICZONĄ ODPOWIEDZIALNOŚCIĄ, Warszawa, PL.

(540)



Kolor znaku: zielony, ciemnozielony, biały

(531) 5.3.11, 5.3.14, 27.5.1, 29.1.12

(510), (511) **29** owoce suszone, kandyzowane, lukrowane, konserwowane, sałatki owocowe, kompoty owocowe, chipsy i chrupki owocowe, dżemy, marmolady, galaretki owocowe, przeciery owocowe, rodzynki, orzechy i migdały spreparowane, bakalie i mieszanki bakałiowe, konserwy i marynaty warzywne, sałatki warzywne, warzywa suszone, przeciery warzywne, przetwory warzywne, grzyby konserwowane, oliwki konserwowane, oliwa z oliwek, oleje jadalne, orzechy łuskane, **30** płatki zbożowe śniadaniowe, muesli, mieszanki płatków zbóż i bakalii, batony muesli i batony na bazie płatków zbożowych śniadaniowych, pieczywo z bakaliami, ciasteczka pełnoziarniste, **31** orzeszki arachidowe i pistacjowe, ziarna, pestki, migdały, orzechy w łupinach, mak, ww. produkty nieprzetworzone.

(111) **246614** (220) 2011 01 20 (210) 380246

(151) 2012 03 29 (441) 2011 04 26

(732) BAKALLAND BRANDS SPÓŁKA Z OGRANICZONĄ ODPOWIEDZIALNOŚCIĄ, Warszawa, PL.

(540)



Kolor znaku: zielony, ciemnozielony, biały

(531) 5.3.11, 5.3.15, 27.5.1, 29.1.12

(510), (511) **29** owoce suszone, kandyzowane, lukrowane, konserwowane, sałatki owocowe, kompoty owocowe, chipsy i chrupki owocowe, dżemy, marmolady, galaretki owocowe, przeciery owocowe, rodzynki, orzechy i migdały spreparowane, bakalie i mieszanki bakałiowe, konserwy i marynaty warzywne, sałatki warzywne, warzywa suszone, przeciery warzywne, przetwory warzywne, grzyby konserwowane, oliwki konserwowane, oliwa z oliwek, oleje jadalne, orzechy łuskane, **30** płatki zbożowe śniadaniowe, muesli, mieszanki płatków zbóż i bakalii, batony muesli i batony na bazie płatków zbożowych śniadaniowych, pieczywo z bakaliami, ciasteczka pełnoziarniste, **31** orzeszki arachidowe i pistacjowe, ziarna, pestki, migdały, orzechy w łupinach, mak, ww. produkty nieprzetworzone.

(111) **246615** (220) 2011 01 20 (210) 380269  
(151) 2012 03 16 (441) 2011 04 26

(732) KUTYŁA AGNIESZKA ZDROWY CUKIER, Chełm, PL.

(540) ZDROWY CUKIER AGNIESZKA KUTYŁA

(510), (511) **30** cukier, cukier brzozy, substytuty cukru, słodzące dodatki spożywcze, ksylitol jako słodzik naturalny, słodziki naturalne.

(111) **246616** (220) 2011 01 20 (210) 380270  
(151) 2012 03 16 (441) 2011 04 26

(732) KUTYŁA AGNIESZKA ZDROWY CUKIER, Chełm, PL.

(540)



Kolor znaku: zielony, biały, czarny

(531) 5.3.11, 5.3.14, 26.1.2, 27.5.1, 29.1.13

(510), (511) **30** cukier, cukier brzozy, substytuty cukru, słodzące dodatki spożywcze, ksylitol jako słodzik naturalny, słodziki naturalne.

(111) **246617** (220) 2011 01 20 (210) 380271  
(151) 2012 03 16 (441) 2011 04 26

(732) CENTRUM KONFERENCYJNO-WYPOCZYNKOWE ZAMEK SPÓŁKA Z OGRANICZONĄ ODPOWIEDZIALNOŚCIĄ, Olsztyn, PL.

(540)



Kolor znaku: złoty

(531) 1.1.1, 24.9.2, 24.9.7, 25.1.25, 26.11.1, 27.5.1, 29.1.2

(510), (511) **39** usługi agencji turystycznych; wynajmowanie koni; wypożyczanie pojazdów wodnych, **41** usługi w zakresie organizacji wypoczynku i rekreacji; usługi w zakresie organizowania rozrywki, prowadzenie parków rozrywki; organizowanie, prowadzenie i obsługa: imprez artystycznych, estradowych, kulturalnych, sportowych, rekreacyjnych, spektakli, koncertów, widowisk multimedialnych, festiwali, festynów, konkursów, turniejów, widowisk typu światło i dźwięk, pokazów ogni sztucznych i/lub laserów, imprez plenerowych, wystaw z dziedziny kultury lub edukacji; usługi w zakresie organizowania, prowadzenia i obsługi dyskotek i nocnych klubów, usługi klubowe; wynajmowanie obiektów sportowych, wypożyczanie sprzętu sportowego, **43** usługi w zakresie tymczasowego zakwaterowania, usługi w zakresie prowadzenia hoteli, moteli, pensjonatów; usługi zaopatrzenia w żywność i napoje, usługi w zakresie prowadzenia restauracji, barów i kawiarni, przygotowywanie dań (żywność i napoje) na zamówienie oraz ich dostawa.

(111) **246618** (220) 2011 01 21 (210) 380286  
(151) 2012 03 22 (441) 2011 04 26

(732) JAKO SPÓŁKA Z OGRANICZONĄ ODPOWIEDZIALNOŚCIĄ, Kokanin, PL.

(540)



Kolor znaku: pomarańczowy, żółty, czarny, biały

(531) 2.1.8, 5.11.15, 25.1.15, 27.5.1, 29.1.14

(510), (511) **32** piwo.

(111) **246619** (220) 2011 01 21 (210) 380290  
(151) 2012 03 22 (441) 2011 04 26

(732) ALEXA DYSTRYBUCJA SPÓŁKA Z OGRANICZONĄ ODPOWIEDZIALNOŚCIĄ, Warszawa, PL.

(540) HILUX

(510), (511) **11** urządzenia do oświetlania, ogrzewania, wytwarzania pary, gotowania, chłodzenia, suszenia, wentylacji, zaopatrzenia w wodę oraz instalacje sanitarne.

(111) **246620** (220) 2011 01 21 (210) 380296  
(151) 2012 03 22 (441) 2011 04 26

(732) MAZURKIEWICZ JOLANTA MAŁGORZATA, Lublin, PL.

(540) inne brzmienia

(510), (511) **09** płyty fonograficzne, **16** książki, **38** transmisja programów radiowych, **41** organizowanie imprez artystycznych.

(111) **246621** (220) 2011 01 21 (210) 380297  
(151) 2012 03 22 (441) 2011 04 26

(732) KREDYT BANK SPÓŁKA AKCYJNA, Warszawa, PL.

(540) AKADEMIA PRZEDSIĘBIORCY

(510), (511) **36** usługi w zakresie ubezpieczeń i finansów, usługi bankowe, usługi w zakresie gromadzenia środków pieniężnych i ich lokowania.

(111) **246622** (220) 2011 01 21 (210) 380300  
(151) 2012 04 24 (441) 2011 04 26

(732) SMAKI PODKARPACIA SPÓŁKA CYWILNA SZELESZCZUK PIOTR, TOMASIK MICHAŁ, Warszawa, PL.

(540)



(531) 2.1.1, 26.1.2, 27.5.1

(510), (511) **35** usługi promocji sprzedaży.

(111) **246623** (220) 2011 01 21 (210) 380309  
(151) 2012 03 22 (441) 2011 04 26

(732) KOSIŃSKA MARZENA, Boguszów-Gorce, PL.

(540)



Kolor znaku: czerwony

(531) 27.5.1, 29.1.1

(510), (511) **30** ciasta, naleśniki, pizze, placki, przyprawy, sosy z pomidorów, **43** hotele, kawiarnie, restauracje, pensjonaty, przygotowanie dań (żywność i napoje) na zamówienie oraz ich dostawa.

(111) **246624** (220) 2011 01 26 (210) 380469  
(151) 2012 04 11 (441) 2011 05 09



(732) K 7 SPÓŁKA Z OGRANICZONĄ ODPOWIEDZIALNOŚCIĄ,  
Wrocław, PL.  
(540)



(531) 27.5.1, 27.5.24, 27.5.25

(510), (511) **35** usługi w zakresie aukcji publicznych i aukcji internetowych, usługi w zakresie obsługi działalności rynkowej za pośrednictwem Internetu związane z negocjacjami transakcji handlowych pomiędzy osobami trzecimi dotyczącymi sprzedaży i zakupu towarów, usługi w zakresie wyszukiwania informacji w plikach komputerowych; usługi w zakresie pozyskiwania i systematyzacji danych w komputerowych bazach danych, komputerowe zarządzanie plikami; usługi w zakresie rozpowszechniania ogłoszeń reklamowych, reklamy za pośrednictwem sieci komputerowych, usługi w zakresie publikowania tekstów i rozpowszechniania ogłoszeń reklamowych; usługi w zakresie informacji handlowej, informacji o działalności gospodarczej oraz informacji o firmach; usługi w zakresie badania opinii publicznej i badań rynkowych, **38** agencje informacyjne; usługi w zakresie przesyłania informacji tekstowej i obrazowej przez sieć komputerową, świadczenie usług poczty elektronicznej, usługi w zakresie łączności elektronicznej i łączności przez terminale komputerowe, usługi w zakresie przesyłania informacji, usługi w zakresie przydzielania dostępu do baz danych, usługi w zakresie udostępniania internetowego forum dyskusyjnego, **42** usługi w zakresie administrowania stronami komputerowymi (sieciowymi), usługi w zakresie obsługi baz danych dostępnych przez Internet, usługi w zakresie tworzenia i utrzymywania informatycznych systemów marketingowych oraz systemów obsługi klienta dostępnych przez Internet.

(111) **246625** (220) 2011 01 26 (210) 380470  
(151) 2012 04 11 (441) 2011 05 09  
(732) UNIPHAR SPÓŁKA Z OGRANICZONĄ ODPOWIEDZIALNOŚCIĄ,  
Warszawa, PL.  
(540)

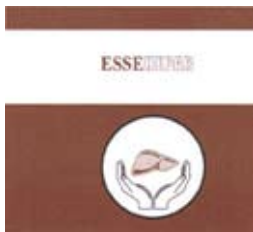

Kolor znaku: czarny, brązowy, beżowy, biały

(531) 2.9.14, 2.9.15, 2.9.25, 25.5.25, 26.1.1, 27.5.1, 27.5.1, 29.1.14  
(510), (511) **05** produkty farmaceutyczne, suplementy diety.

(111) **246626** (220) 2011 01 26 (210) 380478  
(151) 2012 03 09 (441) 2011 05 09  
(732) PALMA GROUP, a.s., Bratysława, SK.  
(540)



(531) 27.5.1

(510), (511) **29** tłuszcze i oleje jadalne.

(111) **246627** (220) 2011 01 26 (210) 380486  
(151) 2012 04 03 (441) 2011 05 09  
(732) PHYTOPHARM KLĘKA SPÓŁKA AKCYJNA, Klęka, PL.  
(540) lipofen

(510), (511) **05** preparaty farmaceutyczne wzmacniające odporność organizmu zawierające witaminy i minerały, preparaty odżywcze i witaminowe do celów medycznych, suplementy diety do celów leczniczych, żywność dietetyczna do celów leczniczych, dodatki odżywcze do celów leczniczych, zioła lecznicze, herbaty lecznicze, lecznicze herbatki ziołowe, wyciągi roślinne i ziołowe do celów leczniczych, nalewki do celów leczniczych, mieszanki ziołowe do celów leczniczych, ziołowe preparaty do odchudzania i oczyszczania organizmu, herbatki lecznicze do przemywania oczu, **30** herbaty, herbaty ziołowe, herbaty aromatyzowane, herbaty owocowe, napoje na bazie herbaty, herbaty mrożone, **32** napoje bezalkoholowe gazowane i niegazowane, lemoniady, napoje i soki owocowe, warzywne, wody mineralne, esencje, wyciągi, ekstrakty i syropy do napojów, koktajle bezalkoholowe, nektary owocowe, napoje i preparaty w formie proszków do przygotowywania bezalkoholowych napojów.

(111) **246628** (220) 2011 01 26 (210) 380488  
(151) 2012 04 03 (441) 2011 05 09  
(732) TVN SPÓŁKA AKCYJNA, Warszawa, PL.  
(540)



Kolor znaku: biały, czerwony

(531) 26.11.1, 26.11.11, 27.5.1, 29.1.12

(510), (511) **09** programy telewizyjne, filmy, audycje radiowe, nagrania dźwięku, obrazu i filmowe utrwalone w formie zapisanej taśmy filmowej, taśmy video, taśmy magnetycznej, dysków optycznych, w formacie elektronicznym, w zapisie cyfrowym, w wersji przystosowanej do odtwarzania w komputerach multimedialnych, w odtwarzaczach CD, DVD, zapisane nośniki obrazu i dźwięku, gry komputerowe, interaktywne gry komputerowe, gry elektroniczne, urządzenia do nagrywania, zapisywania, odtwarzania i reprodukcji dźwięku, obrazu, informacji i zapisu filmowego w formie analogowej i cyfrowej, elektryczna i elektroniczna aparatura służąca do odbioru przekazu satelitarne, naziemnego, kablowego i światłowodowego, nadajniki sygnału naziemnego, kablowego i satelitarne, odbiorniki telewizyjne i radiowe, odbiorniki telewizyjne i radiowe z wbudowanym dekoderny sygnału, urządzenia do odtwarzania zakodowanego sygnału zawierające zestaw do odbioru telewizji, zestawy aparaturowe zawierające dekodery i interaktywną przeglądarkę kanałów telewizji satelitarnej, zestawy aparaturowe zawierające dekodery i nagrywarkę do zapisywania programów telewizyjnych i dźwiękowych-rejestracją dźwięku i obrazu na wbudowanym dysku twardym PVR umożliwiającą wybór zapisywanych programów (Personal Video Recorder-osobisty rejestrator obrazu), programy komputerowe, programy komputerowe umożliwiające użytkownikom telewizji oglądanie i zakup towarów, za pośrednictwem cyfrowych kanałów telewizyjnych, programy do prowadzenia gier komputerowych, konkursów, przystosowane do użycia z odbiornikiem telewizyjnym jako ekranem komputerowym, programy komputerowe do obsługi interaktywnej telewizji, urządzenia do zapisu audio i video w postaci skompresowanej, anteny radiowe i telewizyjne, urządzenia do zapisywania, zapamiętywania i odtwarzania obrazów, dźwięków i informacji w postaci plików elektronicznych, aparaty telefoniczne, monitory, komputery i urządzenia peryferyjne, komputery przystosowane do odbioru sygnału telewizyjnego i radiowego w systemie naziemnym, satelitarnym, cyfrowym, **38** usługi telekomunikacyjne, usługi agencji informacyjnej: zbieranie i rozpowszechnianie informacji, usługi emisji sygnału radiowego i telewizyjnego, usługi rozpowszechniania programów telewizyjnych, reportaży, filmów dokumentalnych i fabularnych, widowisk rozrywkowych i sportowych oraz audycji z interaktywnym udziałem widzów, usługi: emisji telewizyjnej i radiowej, obsługi przekazu dźwięku i obrazu, obsługi przekazu cyfrowego, organizowania systemów transmisyjnych dźwięku, obrazu i sygnału cyfrowego, rozpowszechniania programów i informacji za pośrednictwem sieci informatycznych-Internetu, usługi komunikacyjne za pośrednictwem przekazu satelitarnego, naziemnego, kablowego i światłowodowego, usługi telekomunikacyjne spersonalizowane-zakres dostępu do treści informacyjnych i usług indywidualnie określone

nych dla każdego abonenta z możliwością wykorzystania przesyłania informacji od abonenta do operatora w celu wyboru: usług, uczestniczenia w grach, konkursach, głosowaniach i dokonywania zakupów z jednoczesnym przekazywaniem informacji od i do klienta, usługi telekomunikacyjne przeznaczone do obsługi sprzedaży detalicznej towarów poprzez bezpośrednią komunikację z klientem, usługi przekazu telewizyjnego łącznie z umożliwianiem wyboru spośród wielu programów i inteligentnej automatycznej selekcji programów które mają być nagrywane, usługi emisji i transmisji telewizji interaktywnej, interaktywnej rozrywki i konkursów, usługi dostarczania informacji on-line z komputerowych baz danych, umożliwianie dostępu do stron www za pośrednictwem przekazu telewizyjnego poprzez interaktywny portal telewizyjny, udzielanie informacji i usługi konsultacyjne dotyczące wyżej wymienionych usług, dostarczanie dostępu do Internetu, wynajem miejsca na strony www, usługi poczty elektronicznej, organizacja i przekazywanie serwisów internetowych www, dostarczanie dostępu do stron zawierających nagrania muzyczne, filmowe i zbiory obrazów w Internecie, dostarczanie dostępu do zasobów muzycznych, filmowych i zbiorów obrazów w sieci internetowej, wynajem urządzeń do odbioru, retransmisji i nadawania sygnału telewizyjnego i radiowego, odbiorników radiowych i telewizyjnych, urządzeń do kodowania i dekodowania sygnału cyfrowego i analogowego, zapewnienie dostępu do sieci LAN-przesyłanie danych z i do sieci lokalnej (Local Area Network) jak również umożliwianie dostępu do Internetu za pośrednictwem tej sieci, umożliwianie dostępu do krajowych i międzynarodowych serwerów i portali internetowych, **41** usługi rozrywki i nauczania: organizacja rozrywkowych widowisk telewizyjnych, audycji radiowych, produkcja filmów dokumentalnych i fabularnych, reportaży, programów telewizyjnych, organizacji teleturniejów i konkursów, organizacja audycji z interaktywnym udziałem widzów, dostarczanie rozrywki i usług edukacyjnych za pośrednictwem radia, telewizji, Internetu, dostęp do tych usług edukacyjnych i rozrywkowych w systemie on-line, w systemie telewizji interaktywnej, usługi wynajmowania sprzętu do nagrywania, odtwarzania dźwięku i obrazu, dostarczanie informacji o rozrywce, edukacji, programach radiowych i telewizyjnych, imprezach sportowych, usługi automatycznego zapisywania programów telewizyjnych zgodnie z preferencjami odbiorców i następnie odtwarzanie ich w czasie wybranym przez odbiorcę, usługi dostarczania muzyki, video, dźwięku i obrazu w postaci elektronicznej ze stron www poprzez Internet, usługi wynajmowania studia nagraniowego, filmowego, organizacji i produkcji nagrań filmowych, dźwiękowych, usługi organizacji imprez artystycznych, estradowych, sportowych, rekreacyjnych, usługi wydawnicze: publikowanie książek i innych materiałów drukowanych, publikowanie książek, magazynów, czasopism, gazet w formie elektronicznej, udostępnianie ich w sieci internetowej, usługi obsługi technicznej i organizacyjnej produkcji telewizyjnej i filmowej, **42** opracowywanie i wdrażanie programów komputerowych, wykonywanie opinii i badań w dziedzinie środków komunikacji publicznej, multimedialnej, prognozy pogody, usługi udostępniania czasu dostępu do sieci Internet-kawiarenka internetowa, dostęp do krajowych i międzynarodowych serwerów i portali internetowych.

(111) **246629** (220) 2011 01 26 (210) 380489  
 (151) 2012 04 03 (441) 2011 05 09  
 (732) TVN SPÓŁKA AKCYJNA, Warszawa, PL.  
 (540)



Kolor znaku: jasnofioletowy, fioletowy, ciemnofioletowy, biały, szary

(531) 20.5.1, 20.5.25, 27.5.1, 29.1.15

(510), (511) **09** programy telewizyjne, filmy, audycje radiowe, nagrania dźwięku, obrazu i filmowe utrwalone w formie zapisanej taśmy filmowej, taśmy video, taśmy magnetycznej, dysków optycznych, w formacie elektronicznym, w zapisie cyfrowym, w wersji przystosowanej do odtwarzania w komputerach multimedialnych, w odtwarzaczach CD, DVD, zapisane nośniki obrazu i dźwięku, gry komputerowe, interaktywne gry

komputerowe, gry elektroniczne, urządzenia do nagrywania, zapisywania, odtwarzania i reprodukcji dźwięku, obrazu, informacji i zapisu filmowego w formie analogowej i cyfrowej, elektryczna i elektroniczna aparatura służąca do odbioru przekazu satelitarnego, naziemnego, kablowego i światłowodowego, nadajniki sygnału naziemnego, kablowego i satelitarnego, odbiorniki telewizyjne i radiowe, odbiorniki telewizyjne i radiowe z wbudowanym dekodującym sygnału, urządzenia do odcodowywania zakodowanego sygnału zawierające zestaw do odbioru telewizji, zestawy aparaturowe zawierające dekodery i interaktywną przeglądarkę kanałów telewizji satelitarnej, zestawy aparaturowe zawierające dekodery i nagrywarke do zapisywania programów telewizyjnych i dźwiękowych-rejestracja dźwięku i obrazu na wbudowanym dysku twardym PVR umożliwiającą wybór zapisywanych programów (Personal Video Recorder-osobisty rejestrator obrazu), programy komputerowe, programy komputerowe umożliwiające użytkownikom telewizji oglądanie i zakup towarów, za pośrednictwem cyfrowych kanałów telewizyjnych, programy do prowadzenia gier komputerowych, konkursów, przystosowane do użycia z odbiornikiem telewizyjnym jako ekranem komputerowym, programy komputerowe do obsługi interaktywnej telewizji, urządzenia do zapisu audio i video w postaci skompresowanej, anteny radiowe i telewizyjne, urządzenia do zapisywania, zapamiętywania i odtwarzania obrazów, dźwięków i informacji w postaci plików elektronicznych, aparaty telefoniczne, monitory, komputery i urządzenia peryferyjne, komputery przystosowane do odbioru sygnału telewizyjnego i radiowego w systemie naziemnym, satelitarnym, cyfrowym, **38** usługi telekomunikacyjne, usługi agencji informacyjnej: zbieranie i rozpowszechnianie informacji, usługi emisji sygnału radiowego i telewizyjnego, usługi rozpowszechniania programów telewizyjnych, reportaży, filmów dokumentalnych i fabularnych, widowisk rozrywkowych i sportowych oraz audycji z interaktywnym udziałem widzów, usługi: emisji telewizyjnej i radiowej, obsługi przekazu dźwięku i obrazu, obsługi przekazu cyfrowego, organizowania systemów transmisyjnych dźwięku, obrazu i sygnału cyfrowego, rozpowszechniania programów i informacji za pośrednictwem sieci informatycznych-Internetu, usługi komunikacyjne za pośrednictwem przekazu satelitarnego, naziemnego, kablowego i światłowodowego, usługi telekomunikacyjne spersonalizowane-zakres dostępu do treści informacyjnych i usług indywidualnie określonych dla każdego abonenta z możliwością wykorzystania przesyłania informacji od abonenta do operatora w celu wyboru: usług, uczestniczenia w grach, konkursach, głosowaniach i dokonywania zakupów z jednoczesnym przekazywaniem informacji od i do klienta, usługi telekomunikacyjne przeznaczone do obsługi sprzedaży detalicznej towarów poprzez bezpośrednią komunikację z klientem, usługi przekazu telewizyjnego łącznie z umożliwianiem wyboru spośród wielu programów i inteligentnej automatycznej selekcji programów które mają być nagrywane, usługi emisji i transmisji telewizji interaktywnej, interaktywnej rozrywki i konkursów, usługi dostarczania informacji on-line z komputerowych baz danych, umożliwianie dostępu do stron www za pośrednictwem przekazu telewizyjnego poprzez interaktywny portal telewizyjny, udzielanie informacji i usługi konsultacyjne dotyczące wyżej wymienionych usług, dostarczanie dostępu do Internetu, wynajem miejsca na strony www, usługi poczty elektronicznej, organizacja i przekazywanie serwisów internetowych www, dostarczanie dostępu do stron zawierających nagrania muzyczne, filmowe i zbiory obrazów w Internecie, dostarczanie dostępu do zasobów muzycznych, filmowych i zbiorów obrazów w sieci internetowej, wynajem urządzeń do odbioru, retransmisji i nadawania sygnału telewizyjnego i radiowego, odbiorników radiowych i telewizyjnych, urządzeń do kodowania i dekodowania sygnału cyfrowego i analogowego, zapewnienie dostępu do sieci LAN-przesyłanie danych z i do sieci lokalnej (Local Area Network) jak również umożliwianie dostępu do Internetu za pośrednictwem tej sieci, umożliwianie dostępu do krajowych i międzynarodowych serwerów i portali internetowych, **41** usługi rozrywki i nauczania: organizacja rozrywkowych widowisk telewizyjnych, audycji radiowych, produkcja filmów dokumentalnych i fabularnych, reportaży, programów telewizyjnych, organizacji teleturniejów i konkursów, organizacja audycji z interaktywnym udziałem widzów, dostarczanie rozrywki i usług edukacyjnych za pośrednictwem radia, telewizji, Internetu, dostęp do tych usług edukacyjnych i rozrywkowych w systemie on-line, w systemie telewizji interaktywnej, usługi wynajmowania sprzętu do nagrywania, odtwarzania dźwięku i obrazu, dostarczanie informacji o rozrywce, edukacji, programach radiowych i telewizyjnych, imprezach sportowych, usługi automatycznego zapisywania programów telewizyjnych zgodnie z preferencjami odbiorców i następnie odtwarzanie ich w czasie wybranym przez odbiorcę, usługi dostarczania muzyki, video, dźwięku i obrazu w postaci elektronicznej ze stron www poprzez Internet, usługi wynajmowania studia nagraniowego, filmowego, organizacji i produkcji

nagrań filmowych, dźwiękowych, usługi organizacji imprez artystycznych, estradowych, sportowych, rekreacyjnych, usługi wydawnicze: publikowanie książek i innych materiałów drukowanych, publikowanie książek, magazynów, czasopism, gazet w formie elektronicznej, udostępnianie ich w sieci internetowej, usługi obsługi technicznej i organizacyjnej produkcji telewizyjnej i filmowej, **42** opracowywanie i wdrażanie programów komputerowych, wykonywanie opinii i badań w dziedzinie środków komunikacji publicznej, multimedialnej, prognozy pogody, usługi udostępniania czasu dostępu do sieci Internet-kawiarenka internetowa, dostępu do krajowych i międzynarodowych serwerów i portali internetowych.

(111) **246630** (220) 2011 01 26 (210) 380497  
 (151) 2012 04 05 (441) 2011 05 09  
 (732) ZDALNY SERWIS SPÓŁKA Z OGRANICZONĄ  
 ODPOWIEDZIALNOŚCIĄ, Warszawa, PL.  
 (540)

### III REMOTE PREVENTATIVE SERVICE

Kolor znaku: granatowy

(531) 26.4.9, 27.5.1, 29.1.4

(510), (511) **07** maszyny drukarskie, etykieciarki, maszyny do produkcji etykiet, maszyny drukujące adresy, urządzenia do datowania lub oznaczania wyrobów i opakowań lub do wykonywania nadruków, części zamienne do wyżej wymienionych urządzeń i maszyn, **16** naklejki, nalepki, etykiety nie z materiału tekstylnego, etykiety nie z materiału tekstylnego samoprzylepne, aparaty ręczne do nakładania etykiet, numeratory, **24** etykiety tekstylne, etykiety tekstylne samoprzylepne.

(111) **246631** (220) 2011 01 26 (210) 380498  
 (151) 2012 04 05 (441) 2011 05 09  
 (732) ZDALNY SERWIS SPÓŁKA Z OGRANICZONĄ  
 ODPOWIEDZIALNOŚCIĄ, Warszawa, PL.  
 (540)

### III ZDALNY SERWIS

Kolor znaku: granatowy

(531) 26.4.9, 27.5.1, 29.1.4

(510), (511) **07** maszyny drukarskie, etykieciarki, maszyny do produkcji etykiet, maszyny drukujące adresy, urządzenia do datowania lub oznaczania wyrobów i opakowań lub do wykonywania nadruków, części zamienne do wyżej wymienionych urządzeń i maszyn, **16** naklejki, nalepki, etykiety nie z materiału tekstylnego, etykiety nie z materiału tekstylnego samoprzylepne, aparaty ręczne do nakładania etykiet, numeratory, **24** etykiety tekstylne, etykiety tekstylne samoprzylepne.

(111) **246632** (220) 2011 01 27 (210) 380572  
 (151) 2012 04 04 (441) 2011 05 09  
 (732) VALDI-CERAMICA SPÓŁKA Z OGRANICZONĄ  
 ODPOWIEDZIALNOŚCIĄ, Stąporków, PL.  
 (540) DOWNTOWN

(510), (511) **19** materiały budowlane niemetalowe, ceramika budowlana, glazura, terakota, gres, mozaika, kafle, marmur, granit, alabaster, wyroby z kamienia naturalnego i sztucznego oraz konglomeratu w postaci: płyt, płyt ciętych, płytek podłogowych, ściennych, okładzinowych, elewacyjnych, elementów schodów, kominków, parapetów, blatów, lad, wyrobów artystycznych; materiały ogniotrwałe.

(111) **246633** (220) 2011 01 28 (210) 380617  
 (151) 2012 03 08 (441) 2011 05 09  
 (732) SAWEX SPÓŁKA Z OGRANICZONĄ ODPOWIEDZIALNOŚCIĄ,  
 Warszawa, PL.  
 (540) SUGOI

(510), (511) **29** ryby; żywność przygotowywana z ryb; alginiatory do celów spożywczych; owoce morza; wyciąg z wodorostów do celów spożywczych; wodorosty opiekane; produkty z ryżem gotowanym z dodatkiem mięsa i/lub warzyw, **30** ryż; ryż wstępnie przygotowany do gotowania; ryż w torebkach do gotowania; przekąski ryżowe; sushi; zestawy sushi; sosy do sushi; przyprawy do sushi: imbir, wodorosty, ocet, sos sojowy, pasta wasabi, **31** algi spożywcze; korzenie

jadalne; oliwki świeże; owoce świeże; ryż nieprzetworzony; sałata; grzyby świeże; wodorosty świeże; świeże warzywa.

(111) **246634** (220) 2011 01 31 (210) 380653  
 (151) 2012 03 27 (441) 2011 05 09

(732) ZIELONA BUDKA (MIELEC) SPÓŁKA Z OGRANICZONĄ  
 ODPOWIEDZIALNOŚCIĄ, Mielec, PL.

(540) LODOWY KUBEK KOLOROWY

(510), (511) **30** wyroby cukiernicze i słodczyce, mrożone wyroby cukiernicze i słodczyce; lody, lody mleczne, lody sokowe, lody śmietankowe, lody wodne; desery lodowe, rolady lodowe, torty lodowe; sorbety, sorbety lodowe; lody, desery lodowe, sorbety lodowe z dodatkami kawałków owoców, bakalii, galaretek owocowych, ciastek, sosów; lody w proszku, preparaty do sporządzania lodów, środki wiążące do produkcji lodów; sosy do lodów i deserów; ozdoby jadalne do lodów i deserów.

(111) **246635** (220) 2011 01 31 (210) 380664  
 (151) 2012 03 27 (441) 2011 05 09

(732) JÓŹWIĄK WOJCIECH JAVEL POLSKA, Warszawa, PL.

(540) AiD FOOD PACK

(510), (511) **29** mięso, ryby, drób, dziczyzna; ekstrakty mięsne; konserwowane, mrożone, suszone i gotowane owoce i warzywa; galaretki, dżemy, kompoty: jaja, mleko, produkty mleczne; oleje i tłuszczejadalne, **30** kawa, herbata, kakao, cukier, ryż, tapioka, sago, kawa nienaturalna; mąka i produkty zbożowe, chleb, wyroby cukiernicze i słodczyce, lody; miód, melasa (syropy); drożdże, proszek do pieczenia; sól, musztarda, ocet, sosy (przyprawy); przyprawy, lód, **31** produkty rolne, ogrodnicze, leśne oraz ziarna nie ujęte w innych klasach; żywe zwierzęta; świeże owoce i warzywa; nasiona, naturalne rośliny i kwiaty; karma dla zwierząt; słoń.

(111) **246636** (220) 2011 01 31 (210) 380674  
 (151) 2012 04 30 (441) 2011 05 09

(732) TESCO (POLSKA) SPÓŁKA Z OGRANICZONĄ  
 ODPOWIEDZIALNOŚCIĄ, Kraków, PL.

(540)



Kolor znaku: czerwony, niebieski, żółty, zielony, biały

(531) 1.1.1, 19.13.21, 27.5.1, 29.1.15

(510), (511) **16** torby, worki, pudełka i pudła z papieru, kartonu i tworzyw sztucznych do pakowania, **32** piwo, wody mineralne i gazowane oraz inne napoje bezalkoholowe; napoje owocowe i soki owocowe; syropy i inne preparaty do produkcji napojów, **35** reklama, promocja sprzedaży oraz usługi promocyjne w formie pokazów towarów i informacji o towarach, także z pośrednictwem Internetu, zarządzanie działalnością handlową; sprzedaż hurtowa i detaliczna piwa, wód mineralnych i gazowanych oraz innych napojów bezalkoholowych; owocowych i soków owocowych; syropów i innych preparatów do produkcji napojów, **36** usługi w zakresie sponsorowania finansowego.

(111) **246637** (220) 2011 01 31 (210) 380676  
 (151) 2012 03 21 (441) 2011 05 09

(732) POKÓJ SPÓŁDZIELNIA ELEKTROTECHNICZNA, Łódź, PL.

(540)



Kolor znaku: niebieski

(531) 27.5.1, 29.1.4



(510), (511) **06** listwy montażowe aluminiowe i stalowe, **09** złączki jednotorowe dla celów elektrycznych, złączki wielotorowe dla celów elektrycznych, złączki ochronne dla celów elektrycznych mocowane bezpośrednio do podłoża, poprzez element izolacyjny do podłoża oraz na listwie na elementach izolacyjnych, złączki ochronne wielotorowe dla celów elektrycznych, odgałęźniki instalacyjne ochronne, łączniki krańcowe, listwy przyłączeniowe izolowane, końcówki kablowe izolowane i nieizolowane, odbieraki prądu, układy elektroniczne.

(111) **246638** (220) 2011 01 31 (210) 380701  
 (151) 2012 03 27 (441) 2011 05 09  
 (732) VERCO SPÓŁKA Z OGRANICZONĄ ODPOWIEDZIALNOŚCIĄ, Warszawa, PL.  
 (540) RETIXOFT  
 (510), (511) **05** preparaty farmaceutyczne, suplementy diety, żywność dietetyczna, żywność do celów medycznych, wyroby medyczne.

(111) **246639** (220) 2011 02 02 (210) 380789  
 (151) 2012 04 23 (441) 2011 05 09  
 (732) NETTO SPÓŁKA Z OGRANICZONĄ ODPOWIEDZIALNOŚCIĄ, Motanec, PL.  
 (540)



Kolor znaku: ciemnoniebieski, pomarańczowy

(531) 26.13.1, 27.5.1, 29.1.12  
 (510), (511) **29** margaryna.

(111) **246640** (220) 2011 02 02 (210) 380813  
 (151) 2012 04 26 (441) 2011 05 09  
 (732) FARMACEUTYCZNA SPÓŁDZIELNIA PRACY GALENA, Wrocław, PL.  
 (540) DEHISTAR  
 (510), (511) **05** produkty farmaceutyczne i weterynaryjne; środki sanitarne do celów medycznych; substancje dietetyczne do celów leczniczych, suplementy diety, żywność dla niemowląt; plastry, materiały opatrunkowe; materiały do plombowania zębów, woski dentystyczne; środki odkażające; środki do zwalczania robactwa; fungicydy, herbicydy.

(111) **246641** (220) 2011 02 02 (210) 380815  
 (151) 2012 04 26 (441) 2011 05 09  
 (732) FARMACEUTYCZNA SPÓŁDZIELNIA PRACY GALENA, Wrocław, PL.  
 (540) HISTALEX  
 (510), (511) **05** produkty farmaceutyczne i weterynaryjne; środki sanitarne do celów medycznych; substancje dietetyczne do celów leczniczych, suplementy diety, żywność dla niemowląt; plastry, materiały opatrunkowe; materiały do plombowania zębów, woski dentystyczne; środki odkażające; środki do zwalczania robactwa; fungicydy, herbicydy.

(111) **246642** (220) 2011 02 04 (210) 380896  
 (151) 2012 04 19 (441) 2011 05 09  
 (732) ŻABKA POLSKA SPÓŁKA Z OGRANICZONĄ ODPOWIEDZIALNOŚCIĄ, Poznań, PL.  
 (540)



Kolor znaku: zielony, niebieski

(531) 1.15.24, 6.1.2, 27.5.1, 29.1.12

(510), (511) **32** wody mineralne i gazowane.

(111) **246643** (220) 2011 02 04 (210) 380925  
 (151) 2012 04 19 (441) 2011 05 09  
 (732) CIEPIELA ANDRZEJ CIEPIELA TECHNOLOGY PROMOTION, Warszawa, PL.  
 (540)



(531) 27.5.1  
 (510), (511) **35** sprzedaż i promocja sprzedaży maszyn i ich części dla osób trzecich, wynajem dystrybutorów automatycznych.

(111) **246644** (220) 2011 02 08 (210) 381052  
 (151) 2012 04 17 (441) 2011 05 23  
 (732) WIPASZ SPÓŁKA AKCYJNA, Wadąg, PL.  
 (540) Witalac  
 (510), (511) **31** pasze dla bydła i trzody chlewnej, dodatki do pasz nie do celów leczniczych, pasze dla drobiu, preparaty zwiększające niesienie się, kiszonki, preparaty wzmacniające dla zwierząt, substancje odżywcze dla zwierząt, koncentraty paszowe.

(111) **246645** (220) 2011 02 08 (210) 381073  
 (151) 2012 04 25 (441) 2011 05 23  
 (732) IBERIA MOTOR COMPANY SPÓŁKA AKCYJNA, Piastów, PL.  
 (540)



Kolor znaku: czarny, czerwony, biały, szary

(531) 26.4.2, 26.4.4, 27.5.1, 29.1.14

(510), (511) **35** zgrupowanie na rzecz osób trzecich różnych towarów obejmujących: pojazdy i samochody, części i akcesoria do pojazdów samochodowych, dodatki chemiczne do paliw oraz olejów napędowych i silnikowych, płyny odmrażające do szyb i zamków samochodowych, środki do polerowania, szorowania i ścierania, preparaty do lakieru i pasty do nabłyszczania karoserii, kosmetyki i środki pielęgnacji karoserii i wnętrza pojazdów pozwalające nabywcy wygodnie je oglądać i kupować w sklepach, hurtowniach oraz na stronie internetowej, organizowanie wystaw w celach reklamowych i handlowych, rozpowszechnianie materiałów i ogłoszeń reklamowych, usługi w zakresie pośrednictwa handlowego, fachowe doradztwo handlowe, agencje eksport-import, usługi informacji handlowej o pojazdach i częściach zamiennych do pojazdów, analizy kosztów, promocja sprzedaży, reklama, reklama za pośrednictwem sieci komputerowych, tworzenie bazy danych, **36** pośrednictwo w kontraktach leasingowych, w szczególności dotyczących środków transportu, usługi finansowe, usługi ubezpieczeniowe, doradztwo ubezpieczeniowe, **37** usługi serwisowe i naprawcze pojazdów mechanicznych i samochodów osobowych, naprawy mechaniczne, elektryczne, lakiernicze i blacharskie; konserwacja pojazdów samochodowych, obsługa techniczna samochodów w zakresie diagnostyki, **42** ekspertyzy inżynierskie w zakresie pojazdów, prace badawczo-rozwojowe w zakresie motoryzacji, usługi w zakresie wzornictwa przemysłowego, analiz konstrukcyjno-obliczeniowych elementów i układów samochodu, badania samochodów osobowych i dostawczych, badania materiałowe, dynamiczne, funkcjonalne i trwałościowe, badania osprzętu elektrycznego i elektronicznego, pomiary samochodów na zgodność z normami, przetwarzanie dokumentacji tradycyjnej na formę elektroniczną z regeneracją uszkodzeń, konwersja danych lub dokumentów na formę elektroniczną, konwersja danych przez programy komputerowe.

(111) **246646** (220) 2011 02 09 (210) 381081  
 (151) 2012 04 20 (441) 2011 05 23  
 (732) PIOTR I PAWEŁ SPÓŁKA AKCYJNA, Poznań, PL.  
 (540) SPIŻARNIA SMAKÓW

(510), (511) **16** czasopisma, gazety, książki, broszury, poradniki, materiały szkoleniowe i instruktażowe, druki, kalendarze; kartki pocztowe; fotografie, ulotki, cenniki, naklejki; prospekty; torby do pakowania z papieru lub tworzyw sztucznych; opakowania z papieru lub tworzyw sztucznych, **35** usługi w zakresie franchisingu; doradztwo w zakresie organizowania i zarządzania działalnością gospodarczą;

promocja i reklama; organizowanie pokazów i wystaw w celach handlowych i reklamowych; badania rynku artykułów spożywczych; zarządzanie sklepami detalicznymi, hurtowymi, internetowymi, **41** publikowanie tekstów; publikacja elektroniczna on-line czasopism, gazet, książek, fotografii, poradników, broszur, materiałów reklamowych i instruktażowych; organizowanie i obsługa konkursów, plebiscytów, imprez gospodarczych, kulturalnych, kulinarnych, sportowych; usługi wydawnicze, **42** opracowywanie i administrowanie stron internetowych dla osób trzecich; prowadzenie portali internetowych; opracowanie i gromadzenie na stronach www informacji o żywności, produktach spożywczych, napojach, modzie, wzornictwie, wyposażeniu wnętrza.

(111) **246647** (220) 2011 02 11 (210) 381230  
 (151) 2012 04 24 (441) 2011 05 23  
 (732) KAŃSKA-BOGUS DOMINIKA, Lubin, PL.  
 (540)



Kolor znaku: czerwony, biały

(531) 26.4.1, 27.5.1, 29.1.12

(510), (511) **35** agencja informacji handlowej; usługi dotyczące: audyty, analizy kosztów, badań marketingowych, badania opinii publicznej, badań w dziedzinie działalności gospodarczej; doradztwo i pomoc w zakresie organizowania, zarządzania i prowadzenia działalności gospodarczej, zwłaszcza dotyczącej prowadzenia szkół językowych, sieci szkół językowych, biur tłumaczeń; edycja tekstów; usługi związane z działalnością franchisingową; dystrybucja materiałów reklamowych (próbek, prospektów, druków; broszur); informacja o działalności gospodarczej; pozyskiwanie i systematyzacja danych do komputerowych baz danych; obróbka tekstów; rozpowszechnianie ogłoszeń reklamowych; promocja sprzedaży; promocja sprzedaży usług za pośrednictwem Internetu; publikowanie tekstów reklamowych; kreowanie wizerunku dotyczącego firm, towarów, usług; transkrypcja formy wiadomości i komunikatów; powielanie dokumentów; usługi związane z public relations; usługi sekretarskie; tworzenie tekstów reklamowych i sponsorowanych; wyszukiwanie informacji dla osób trzecich w plikach komputerowych; sortowanie danych w bazach komputerowych; zarządzenie w (ramach prowadzonej działalności gospodarczej) w zakresie udzielania licencji na towary i usługi na rzecz osób trzecich; wyceny handlowe; zarobkowe zarządzanie w zakresie koncesjonowania dóbr i usług na rzecz osób trzecich; zestawienia statystyczne, **41** doradztwo zawodowe-porady w zakresie edukacji lub kształcenia; edukacja; instruktaże; komputerowe przygotowanie materiałów do publikacji; kształcenie praktyczne; nauczanie; nauczanie korespondencyjne; organizowanie i prowadzenie pracowni specjalistycznych, seminariów, sympozjów, konkursów; usługi dotyczące prowadzenia różnego rodzaju placówek związanych z nauczaniem języków obcych i tłumaczeń; pisanie i publikacja tekstów innych niż reklamowe; tłumaczenia; tłumaczenie języka migowego; sporządzanie napisów (np. do filmów w wersji oryginalnej); sprawdziany edukacyjne; usługi studia nagrań; udostępnianie publikacji elektronicznych on-line, nie do pobierania z sieci komputerowych, **42** doradztwo w sprawach sprzętu komputerowego; elektroniczna konwersja danych lub programów; instalacje oprogramowania komputerowego; programowanie komputerowe; aktualizacja oprogramowania komputerowego; wypożyczanie oprogramowania komputerowego; tworzenie i utrzymywanie stron internetowych dla osób trzecich; wypożyczanie serwerów; opracowywanie i dostarczanie wyszukiwarek internetowych.

(111) **246648** (220) 2011 02 11 (210) 381233  
 (151) 2012 04 24 (441) 2011 05 23  
 (732) UPC POLSKA SPÓŁKA Z OGRANICZONĄ  
 ODPOWIEDZIALNOŚCIĄ, Warszawa, PL.  
 (540)



Kolor znaku: czerwony, brązowy, zielony, biały

(531) 5.7.13, 24.15.1, 24.17.17, 27.5.1, 29.1.14

(510), (511) **35** public relations, badania marketingowe, analizy rynkowe, kreowanie wizerunku firmy, usług, towaru, poszukiwania w zakresie patronatu, badania opinii publicznej, opinie (sondaże), **38** łączność poprzez sieć światłowodów, połączenia ze światową siecią komputerową za pośrednictwem telekomunikacji, przesyłanie informacji tekstowej i obrazowej przy pomocy komputera, informacja o telekomunikacji, **41** informacja o edukacji, edukacja [nauczanie], organizowanie i obsługa konferencji, publikowanie książek, szkolenia w zakresie organizowania i prowadzenia pracowni specjalistycznych.

(111) **246649** (220) 2011 02 11 (210) 381243  
 (151) 2012 04 20 (441) 2011 05 23

(732) LELY POLSKA SPÓŁKA Z OGRANICZONĄ  
 ODPOWIEDZIALNOŚCIĄ, Mława, PL.

(540) ProMleko Serwis

(510), (511) **01** produkty chemiczne przeznaczone dla przemysłu, prac badawczych, fotografii, jak również rolnictwa, ogrodnictwa i leśnictwa; żywice syntetyczne w stanie surowym, tworzywa sztuczne w stanie surowym; nawozy do użyźniania gleby; środki do gaszenia ognia; preparaty do hartowania i lutowania metali; produkty chemiczne do konserwowania żywności; substancje garbujące; kleje (spoiwa) przeznaczone dla przemysłu, **05** produkty farmaceutyczne i weterynaryjne; środki sanitarne do celów medycznych; substancje dietetyczne do celów leczniczych; żywność dla niemowląt; plastry, opatrunki gipsowe, materiały opatrunkowe; materiały do plombowania zębów, woski dentystyczne; środki odkażające; środki do zwalczania robactwa; fungicydy, herbicydy, **17** kauczuk, gutaperka, guma, azbest, mika i wyroby z tych materiałów nie ujęte w innych klasach; tworzywa sztuczne w formie wyciśniętej stosowane w produkcji; materiały wypełniające, uszczelniające, pakiety, materiały izolacyjne; rury elastyczne niemetalowe, **31** produkty rolne, ogrodnicze, leśne oraz ziarna nie ujęte w innych klasach; żywe zwierzęta; świeże owoce i warzywa; nasiona, naturalne rośliny i kwiaty; karma dla zwierząt; sól.

(111) **246650** (220) 2011 02 14 (210) 381344  
 (151) 2012 04 27 (441) 2011 05 23

(732) POLSKIE RADIO SPÓŁKA AKCYJNA, Warszawa, PL.

(540) zagadkowa niedziela

(510), (511) **09** nagrania dźwiękowe i audiowizualne, magnetyczne nośniki danych, płyty CD, płyty DVD, płyty video CD, dyski komputerowe, dyski magnetyczne, dyski obliczeniowe, dyski optyczne, dyski optyczne komputerowe, dyskiety, dystrybutory dysków, filmy do nagrań dźwiękowych, interfejsy dla informatyki, kasety magnetyczne z nagraniami, kasety video, urządzenia do nagrywania, transmisji lub reprodukcji dźwięku lub obrazu, aparaty do przetwarzania informacji, aparaty do rejestracji dźwięku, urządzenia nadawcze, **16** dzienniki, czasopisma, periodyki, prospekty, książki, plakaty, afisze, kalendarze, katalogi, kartki okolicznościowe, naklejki i nalepki, artykuły papiernicze, materiały do nauczania, **35** usługi reklamowe z wykorzystaniem wszystkich metod słownych, dźwiękowych oraz technik audiowizualnych, usługi promocji radiowej, badania rynku i opinii publicznej w tym poprzez sieci radiowe, rozpowszechnianie ogłoszeń reklamowych, usługi dotyczące transkrypcji informacji, **38** usługi w zakresie przekazywania głosu i obrazu, prowadzenia transmisji z imprez informacyjnych, muzycznych, rozrywkowych, artystycznych, naukowych, kulturalnych, sportowych, rekreacyjnych, plenerowych, konkursów, festiwali, pokazów; zbierania i przekazywania informacji; rozpowszechnianie programów radiowych i telewizyjnych; usługi w zakresie rozpowszechniania audycji radiowych i telewizyjnych, **41** usługi w zakresie organizowania imprez informacyjnych, muzycznych, rozrywkowych, artystycznych, naukowych, kulturalnych, sportowych, rekreacyjnych, plenerowych, konkursów, festiwali, pokazów z wykorzystaniem wszystkich metod słownych, dźwiękowych oraz technik audiowizualnych; usługi w zakresie nagrywania, montażu i tworzenia audycji radiowych i telewizyjnych, nagrania, audycje, transmisje oraz produkcje radiowe i telewizyjne produkowane wspólnie przez stacje radiową oraz telewizyjną, usługi wydawnicze; usługi dotyczące wypożyczania nagrań dźwiękowych, biura redakcyjne, rejestrowanie na taśmach video, reportaże fotograficzne, usługi nagrywania na taśmach magnetowidowych.

(111) **246651** (220) 2011 02 21 (210) 381604  
 (151) 2012 04 18 (441) 2011 06 06



(732) ŻUROWSKI PRZEMYSŁAW KONSBUŁ PROJEKTOWANIE I REALIZACJA KONSTRUKCJI BUDOWLANYCH, Szczecin, PL.

(540) HBE

(510), (511) **19** niemetalowe materiały budowlane, a w tym: drewno klejone, dźwigary z drewna klejonego, elementy konstrukcyjne budowli i budynków (dachów, ścian) z drewna klejonego, konstrukcje altan z drewna klejonego, konstrukcje budowlane z drewna klejonego, półfabrykaty drewniane, więźby dachowe, **37** usługi budowlane w zakresie konstrukcji z drewna klejonego, **42** usługi projektowania konstrukcji z drewna klejonego.

(111) **246652** (220) 2011 02 21 (210) 381607  
(151) 2012 04 18 (441) 2011 06 06

(732) ŻUROWSKI PRZEMYSŁAW KONSBUŁ PROJEKTOWANIE I REALIZACJA KONSTRUKCJI BUDOWLANYCH, Szczecin, PL.

(540)



Kolor znaku: czarny, czerwony

(531) 7.3.11, 26.3.23, 27.5.1, 29.1.12

(510), (511) **19** niemetalowe materiały budowlane, a w tym: drewno klejone, dźwigary z drewna klejonego, elementy konstrukcyjne budowli i budynków (dachów, ścian) z drewna klejonego, konstrukcje altan z drewna klejonego, konstrukcje budowlane z drewna klejonego, półfabrykaty drewniane, więźby dachowe, **37** usługi budowlane w zakresie konstrukcji z drewna klejonego, **42** usługi projektowania konstrukcji z drewna klejonego.

(111) **246653** (220) 2011 03 09 (210) 382450  
(151) 2012 04 30 (441) 2011 06 20

(732) BORTKIEWICZ JOLANTA PILOMAX, Milanówek, PL.

(540)



Kolor znaku: biały, brązowy, czerwony

(531) 5.5.4, 24.1.5, 25.5.2, 26.4.2, 27.5.1, 29.1.13

(510), (511) **03** kosmetyki, środki do pielęgnacji włosów, farby, lakiery, lakiery do włosów, środki do układania fryzur, **05** preparaty do włosów zawarte w tej klasie, **35** usługi sprzedaży: kosmetyków, preparatów do pielęgnacji włosów, farb i lakierów do włosów, środków do układania włosów, preparatów do włosów o działaniu leczniczym.

(111) **246654** (220) 2011 03 09 (210) 382453  
(151) 2012 04 30 (441) 2011 06 20

(732) BORTKIEWICZ JOLANTA PILOMAX, Milanówek, PL.

(540)



Kolor znaku: biały, brązowy, czerwony, zielony

(531) 24.1.5, 25.5.2, 26.4.2, 27.5.1, 29.1.14

(510), (511) **03** kosmetyki, środki do pielęgnacji włosów, farby, lakiery, lakiery do włosów, środki do układania fryzur, **05** preparaty do włosów zawarte w tej klasie, **35** usługi sprzedaży: kosmetyków, preparatów do

pielęgnacji włosów, farb i lakierów do włosów, środków do układania włosów, preparatów do włosów o działaniu leczniczym.

(111) **246655** (220) 2011 03 09 (210) 382454

(151) 2012 04 30 (441) 2011 06 20

(732) BORTKIEWICZ JOLANTA PILOMAX, Milanówek, PL.

(540)



Kolor znaku: biały, brązowy, czerwony

(531) 5.3.11, 24.1.5, 25.5.2, 26.4.2, 27.5.1, 29.1.13

(510), (511) **03** kosmetyki, środki do pielęgnacji włosów, farby, lakiery, lakiery do włosów, środki do układania fryzur, **05** preparaty do włosów zawarte w tej klasie, **35** usługi sprzedaży: kosmetyków, preparatów do pielęgnacji włosów, farb i lakierów do włosów, środków do układania włosów, preparatów do włosów o działaniu leczniczym.

(111) **246656** (220) 2011 03 21 (210) 382967

(151) 2012 04 19 (441) 2011 07 04

(732) MUZEUM PODKARPACKIE W KROŚNIE, Krosno, PL.

(540)



(531) 2.1.1, 2.1.2, 2.1.4, 26.1.1, 27.5.1

(510), (511) **06** ozdoby z metali nieszlachetnych, wyroby pamiątkarskie metali nieszlachetnych, dzieła sztuki z metali nieszlachetnych, gadzety reklamowe z metali nieszlachetnych i ich stopów, **14** wyroby z kamieni szlachetnych i półszlachetnych, ozdoby z metali szlachetnych i półszlachetnych, wyroby pamiątkarskie z metali szlachetnych i półszlachetnych, gadzety reklamowe z metali szlachetnych i półszlachetnych, **16** afisze, albumy, bilety, broszury, chorągiewki papierowe, czasopisma, długopisy, druki, emblematy, fotografie, gazety, kalendarze, karty pocztowe, koperty, książki, mapy, materiały piśmienne, modele, makiety architektoniczne, nalepki, naklejki, notatniki, notesy, obrazy, ołówki, opakowania z papieru, papier do pakowania, papeterie, papier listowy, plakaty, plansze, plany, publikacje, reprodukcje graficzne, rysunki, teczki, skoroszyty, zakładki do książek, zeszyty, gadzety reklamowe papierowe, **20** wyroby pamiątkarskie z drewna, korka, trzciny, wikliny, rogu, kości, muszli, tworzyw sztucznych, gipsu, ozdoby z drewna i tworzyw sztucznych, gadzety reklamowe w postaci drobnych wyrobów (nie ujętych w innych klasach) z drewna, korka, trzciny, wikliny, gipsu, rogu, kości, kości słoniowej, fiszbinu, muszli, bursztynu, macicy perłowej, sepiolitu, imitacji tych surowców lub z tworzyw sztucznych, **25** odzież, nakrycia głowy, odzież reklamowa, **40** obróbka metali kolorowych, półszlachetnych i szlachetnych, stali, żeliwa, tkanin, drewna, korka, trzciny, wikliny, rogu, kości, muszli, bursztynu, macicy perłowej, sepiolitu, tworzyw sztucznych, gipsu, skór, papieru, ceramiki, szkła i materiałów pochodzenia organicznego, **41** rozrywka, usługi edukacyjne, usługi muzealne, usługi muzealne, organizowanie wystaw i imprez z dziedziny kultury, edukacji i rozrywki, festynów archeologicznych oraz historycznych, ekspozycji, spektakli i koncertów, organizowanie i prowadzenie prelekcji i seminariów, konkursów, konferencji, kongresów, pokazów, sympozjów, lekcje muzealne, publikowanie książek, publikowanie tekstów innych niż reklamowe, wynajmowanie sal wystawowych i konferencyjnych, tworzenie filmów i nagrań video, fotoreportaży, publikacje elektroniczne i multimedialne.

(111) **246657** (220) 2011 06 16 (210) 386643  
 (151) 2012 04 04 (441) 2011 09 26  
 (732) MICHALAK IWONA ESTETICA, Piaseczno, PL.  
 (540)



Kolor znaku: niebieski, czerwony

(531) 24.17.25, 27.5.1, 29.1.12  
 (510), (511) **03** kosmetyki, wyroby kosmetyczne, środki do pielęgnacji włosów, perfumy, dezodoranty, antyperspiranty, higieniczne środki do pielęgnacji, **05** produkty kosmetyczne do celów leczniczych.

(111) **246658** (220) 2011 10 13 (210) 391461  
 (151) 2012 03 30 (441) 2012 01 16  
 (732) ZAWIEJSKA JOLANTA HURTOWNIA NITPOL, Kielce, PL.  
 (540)

NITPOL

Kolor znaku: niebieski, biały

(531) 27.5.1, 29.1.12  
 (510), (511) **23** nici lniane, nici bawełniane, kordonek, nici z tworzyw sztucznych, nici ze sztucznego jedwabiu, nici kauczukowe, nici elastyczne.

(111) **246659** (220) 2011 11 03 (210) 392407  
 (151) 2012 03 30 (441) 2012 02 13  
 (732) PRIMA MODA SPÓŁKA AKCYJNA, Wrocław, PL.  
 (540)

PRIMAMODA

Kolor znaku: szary

(531) 27.5.1, 29.1.6  
 (510), (511) **03** pasty do butów, obuwia i skór, środki do nadawania połysku, preparaty kosmetyczne i środki do konserwacji skór i wyrobów skórzanych, wosk szwowski, **18** pasy i paski skórzane, teczki, torby i torebki skórzane, **25** środki antypoślizgowe do butów i obuwia, buty, boty, botki, kalosze, sandały, obcasy i napiętki do butów, obuwie, obuwie plażowe i sportowe, cholewki, czubki, paski, wkładki, prawidła, sznurowadła, pantofle, paski do odzieży, pończochy, napiętki do pończoch, rajstopy, rajtuzy, legginsy, skarpetki, ubrania, odzież, **35** sprzedaż hurtowa i detaliczna past do butów, obuwia i skór, środków do nadawania połysku, preparatów kosmetycznych i środków do konserwacji skór i wyrobów skórzanych, wosku szwowskiego, pasów i pasków skórzanych, teczek, toreb i torebek skórzanych, środków antypoślizgowych do butów i obuwia, butów, botów, botków, kaloszy, sandałów, obcasów i napiętek do butów, obuwia, obuwia plażowego i sportowego, cholewek, czubków, pasków, wkładek, prawideł, sznurowadeł, pantofli, pasków do odzieży, pończoch, napiętek do pończoch, rajstop, rajtuzów, legginsów, skarpetek, ubrań, odzieży.

(111) **246660** (220) 2010 09 15 (210) 374134  
 (151) 2012 03 29 (441) 2010 12 20  
 (732) DREWNO S. Sokołowski i T. Dobrowolski Spółka Jawna, Częstochowa, PL.; DREWNO CENTRUM Spółka z ograniczoną odpowiedzialnością, Warszawa, PL.; FIRMA HANDLOWA SĘK K. Kaczmarek-H. Stachowski Spółka Jawna, Poznań, PL.  
 (540)

ФАХИВЕЦЬ

Kolor znaku: biały, zielony, pomarańczowy

(531) 7.1.8, 28.5.0  
 (510), (511) **03** preparaty do czyszczenia, środki do czyszczenia, papier ścierny, płótno ścierne, preparaty do polerowania, środki do pie-

legnacji drewna i produktów drewnopochodnych, wosk do parkietów, **07** zawarty w klasie 07 osprzęt i akcesoria do montażu paneli podłogowych: pistolety malarskie, narzędzia ręczne o napędzie innym niż ręczny, pistolety dozujące klej, uchwyty, klamry, złącza i zaciski dla towarów wymienionych w tej klasie, **19** materiały niemetalowe budowlane: boazeria, boazeria drewniana, boazeria panelowa, boazeria niemetalowa drewnopodobna, fornir, gzymsy niemetalowe, klepki niemetalowe, łąty niemetalowe, klepki drewniane podłogowe, korek sprasowany, kasetony sufitowe i ściennie, listwy wykończeniowe niemetalowe, listewki boazeryjne, listwy podłogowe panelowe, listwy profilowe niemetalowe, obudowy kominków, parkiety, płytki wykładzinowe niemetalowe, progi niemetalowe, przegrody niemetalowe, rolety zewnętrzne niemetalowe, rozporki i schody niemetalowe, pokrycia ścian niemetalowe, terakota, wykładzina niemetalowa drzwi i okien, niemetalowe gonty, materiały konstrukcyjne niemetalowe, podpory niemetalowe, ramy do okien i drzwi niemetalowe, nadproża niemetalowe, odrzwia niemetalowe, płyty niemetalowe, sklejka, szamota, **27** linoleum, maty i dywaniki łazienkowe, obicia ściennie nie z materiałów tekstylnych, wykładziny podłogowe, tapety, maty trzcinowe, **35** reklama handlowa, zgrupowanie na rzecz osób trzecich różnych towarów obejmujących preparaty do czyszczenia, środki do czyszczenia, papier ścierny, płótno ścierne, preparaty do polerowania, środki do pielęgnacji drewna i produktów drewnopochodnych, wosk do parkietów, osprzęt i akcesoria do montażu paneli podłogowych, pistolety malarskie, narzędzia ręczne, narzędzia ręczne sterowane mechanicznie, pistolety dozujące klej, uchwyty, klamry, złącza i zaciski, materiały niemetalowe służące do wykańczania wnętrza, boazeria, boazeria drewniana, boazeria panelowa, boazeria niemetalowa drewnopodobna, fornir, gzymsy niemetalowe, klepki niemetalowe, łąty niemetalowe, klepki drewniane podłogowe, korek sprasowany, kasetony sufitowe i ściennie, listwy wykończeniowe niemetalowe, listewki boazeryjne, listwy podłogowe panelowe, listwy profilowe niemetalowe, obudowy kominków, parkiety, płytki wykładzinowe niemetalowe, progi niemetalowe, przegrody niemetalowe, rolety zewnętrzne niemetalowe, rozporki i schody niemetalowe, pokrycia ścian niemetalowe, terakota, wykładzina niemetalowa drzwi i okien, niemetalowe gonty, materiały konstrukcyjne niemetalowe, podpory niemetalowe, ramy do okien i drzwi niemetalowe, nadproża niemetalowe, odrzwia niemetalowe, płyty niemetalowe, sklejka, szamota, linoleum, maty i dywaniki łazienkowe, obicia ściennie nie z materiałów tekstylnych, wykładziny podłogowe, tapety, maty trzcinowe pozwalające nabywcy wygodnie je oglądać i kupować w sklepach oraz na stronie internetowej, **37** usługi związane z wykańczaniem wnętrza budynków mieszkalnych i biurowych, montaż paneli ściennych i podłogowych, malowanie, tapetowanie, montaż ścianek działowych i drzwi przesuwnych, montaż kasetonów sufitowych, układanie parkietów i boazerii ściennych, montaż balustrad schodowych, układanie płytek łazienkowych i posadzkowych, **42** projektowanie dekoracji wnętrz, doradztwo w zakresie wykańczania wnętrza.  
 (551) wspólne prawo ochronne

(111) **246661** (220) 2010 09 06 (210) 375006  
 (151) 2012 04 25 (441) 2010 12 20  
 (732) KAEM Spółka z ograniczoną odpowiedzialnością, Spółka Komandytowa, Baranowo, PL.  
 (540)

M7

(531) 26.4.2, 27.5.1, 27.7.1  
 (510), (511) **06** rączki do narzędzi metalowe, skrzynki do narzędzi metalowe, kratki malarskie metalowe, **08** narzędzia i przyrządy sterowane ręcznie do prac malarskich, remontowo-wykończeniowych, oklejarki do taśm pakowych, pistolety (narzędzia), pistolety ręczne do wytłaczania masy uszczelniającej, szpachle, kielnie, pace, w tym rajberki-duże pace, bloki ścierne, mieszałda, piły (brzeszczoty), piły wyrzynarki, zdzieraki, wyciskacze, fugownicy, gilotyny do glazury i cegły, obcęgi, młotki, otwornice do glazury, szczypce do glazury, przecinaki murarskie, wykrojniki do wycinania, wycinarki, wkretaki, skrobaczki do farb, wiertła (części narzędzi), nożyce do blachy, noże i nożyki, ostrza, **16** taśmy papierowe, wałki do malowania, rolki do malowania, pędzle do malowania, kuwety malarskie, worki na śmie-

ci, stemple (pieczętki), szablony, **21** pojemniki z tworzyw sztucznych: wiadra, kratki malarskie plastikowe, szczotki do tapetowania, szczotki do smoły, gąbki do celów domowych, rękawice ochronne do prac domowych, rękawice ogrodnicze.

(111) **246662** (220) 2010 12 13 (210) 378857  
 (151) 2012 05 25 (441) 2011 03 28  
 (732) INTER CARS SPÓŁKA AKCYJNA, Warszawa, PL.  
 (540)



Kolor znaku: czarny, biały, pomarańczowy, czerwony  
 (531) 26.4.1, 26.4.4, 26.4.16, 27.5.1, 29.1.14  
 (510), (511) **12** elementy układów pneumatycznych samochodów osobowych i ciężarowych, podzespoły układów zawieszania pojazdów osobowych i ciężarowych, amortyzatory, zawory, osuszacze, złączki, **35** sprzedaż hurtowa i detaliczna, sprzedaż hurtowa i detaliczna za pośrednictwem Internetu części zamiennych do pojazdów mechanicznych, **37** usługi w zakresie obsługi, napraw i serwisowania pojazdów mechanicznych.

(111) **246663** (220) 2010 12 16 (210) 379036  
 (151) 2012 05 21 (441) 2011 03 28  
 (732) TM Investment Spółka z ograniczoną odpowiedzialnością, Brzeźnica, PL.  
 (540)



Kolor znaku: biały, szary, niebieski, czarny  
 (531) 1.13.1, 1.13.15, 26.1.1, 26.1.6, 26.11.3, 27.5.1, 29.1.14  
 (510), (511) **01** preparaty chemiczne do barwienia emalii i szkła; preparaty chemiczne do wytwarzania barwników; środki chemiczne od ożywiania kolorów do celów przemysłowych; kleje do celów przemysłowych; kleje do tapet, do płytek ściennych, do afiszów, do obuwia; do płytek ceramicznych, środki do konserwacji cementu, cegieł, dachówek i murów z wyjątkiem farb i olejów; rozpuszczalniki do lakierów; preparaty chemiczne do wytwarzania farb, preparaty do klejenia i gruntowania, **02** środki antykorozyjne; zaprawy cementowe; lakiery i emalie; środki do konserwacji drewna; farby; farby akwarelowe, wodne, bakterioobójcze, ognioodporne, przeciw zanieczyszczeniom; farby do emalii; farby stosowane w ceramice; podkładowe; kit; folie metalowe dla malarzy; barwniki do obuwia; preparaty zabezpieczające do metali; smary i oleje przeciwrzdzewne; rozcieńczalniki do farb i lakierów; utrwalacze; zagęszczacze do farb i barwników, bejce, **03** barwniki i farby kosmetyczne; preparaty do usuwania farb; materiały ściernie; preparaty do odbarwiania; pasty i woski do skór, do obuwia, do podłóg i mebli; preparaty do polerowania, **17** farby, oleje i lakiery izolacyjne; taśmy izolacyjne; zaprawy izolacyjne; kit; materiały uszczelniające, **19** masy tynkarskie, systemy dociepleń ścian zewnętrznych budynków; materiały i płyty budowlane niemetalowe, tynk, gips, zaprawy budowlane.

(111) **246664** (220) 2011 01 13 (210) 379960  
 (151) 2012 04 30 (441) 2011 04 26  
 (732) ROMYSZ ANNA FARAGE, Koszalin, PL.  
 (540)



Kolor znaku: bordowy  
 (531) 27.5.1, 29.1.7  
 (510), (511) **25** odzież, obuwie, nakrycia głowy; bielizna; dodatki do odzieży, obuwia i nakryć głowy występujące w tej klasie; garnitury

i koszule do garniturów; suknie ślubne, wieczorowe i komunijne; wyroby pończosznicze i gorsciarskie.

(111) **246665** (220) 2011 03 07 (210) 382230  
 (151) 2012 03 26 (441) 2011 06 20  
 (732) BAKOMA SPÓŁKA Z OGRANICZONĄ ODPOWIEDZIALNOŚCIĄ, Warszawa, PL.  
 (540) FIGIELKI  
 (510), (511) **29** produkty, półprodukty i napoje mleczne, lub z przewagą mleka; napoje, desery i przekąski mleczne lub na bazie mleka, jogurtowe, mleczno-owocowe; jogurty; kefiry; produkty serowarskie, twarogi, sery rozdrobnione; dania i desery gotowe, mrożone i w proszku na bazie mleka, owoce mrożone; owocowe desery, przeciery, musy, galaretki, sałatki, **30** budynie, puddingi, kleiki na bazie mleka, **32** napoje serwatkowe.

(111) **246666** (220) 2011 03 07 (210) 382231  
 (151) 2012 03 26 (441) 2011 06 20  
 (732) BAKOMA SPÓŁKA Z OGRANICZONĄ ODPOWIEDZIALNOŚCIĄ, Warszawa, PL.  
 (540) SONATA  
 (510), (511) **29** produkty, półprodukty i napoje mleczne, lub z przewagą mleka; napoje, desery i przekąski mleczne lub na bazie mleka, jogurtowe, mleczno-owocowe; jogurty; kefiry; produkty serowarskie, twarogi, sery rozdrobnione; dania i desery gotowe, mrożone i w proszku na bazie mleka; owoce mrożone; owocowe desery, przeciery, musy, galaretki, sałatki, mrożone kremy i desery o różnych smakach na bazie mleka i produktów mlecznych, **30** budynie, puddingi, sandwicze, kleiki na bazie mleka; dania i desery gotowe, mrożone i w proszku na bazie produktów zawartych w tej klasie, **32** napoje serwatkowe.

(111) **246667** (220) 2011 03 07 (210) 382233  
 (151) 2012 03 26 (441) 2011 06 20  
 (732) BAKOMA SPÓŁKA Z OGRANICZONĄ ODPOWIEDZIALNOŚCIĄ, Warszawa, PL.  
 (540) BAKOMA BAKUŚ  
 (510), (511) **29** produkty, półprodukty i napoje mleczne lub z przewagą mleka; napoje, desery i przekąski mleczne lub na bazie mleka, jogurtowe, mleczno-owocowe; jogurty; kefiry; produkty serowarskie, twarogi, sery rozdrobnione; dania i desery gotowe, mrożone i w proszku na bazie mleka; owoce mrożone; owocowe desery, przeciery, musy, galaretki, sałatki, mrożone kremy i desery o różnych smakach na bazie mleka i produktów mlecznych, **30** budynie, puddingi, kanapki, kleiki na bazie mleka; dania i desery gotowe, mrożone i w proszku na bazie produktów zawartych w tej klasie, **32** napoje serwatkowe.

(111) **246668** (220) 2011 03 07 (210) 382235  
 (151) 2012 03 26 (441) 2011 06 20  
 (732) BAKOMA SPÓŁKA Z OGRANICZONĄ ODPOWIEDZIALNOŚCIĄ, Warszawa, PL.  
 (540) BAKOMA TWIST  
 (510), (511) **29** produkty, półprodukty i napoje mleczne lub z przewagą mleka; napoje, desery i przekąski mleczne lub na bazie mleka, jogurtowe, mleczno-owocowe; jogurty; kefiry; produkty serowarskie, twarogi, sery rozdrobnione; dania i desery gotowe, mrożone i w proszku na bazie mleka; owoce mrożone; owocowe desery, przeciery, musy, galaretki, sałatki, mrożone kremy i desery o różnych smakach na bazie mleka i produktów mlecznych, **30** budynie, puddingi, kanapki, kleiki na bazie mleka; dania i desery gotowe, mrożone i w proszku na bazie produktów zawartych w tej klasie, **32** napoje serwatkowe.

(111) **246669** (220) 2011 03 07 (210) 382245  
 (151) 2012 03 26 (441) 2011 06 20  
 (732) BAKOMA SPÓŁKA Z OGRANICZONĄ ODPOWIEDZIALNOŚCIĄ, Warszawa, PL.  
 (540) BAKOMA SATINO  
 (510), (511) **29** produkty, półprodukty i napoje mleczne lub z przewagą mleka; napoje, desery i przekąski mleczne lub na bazie mleka,



jogurtowe, mleczno-owocowe; jogurty; kefir; produkty serowarskie, twarogi, sery rozdrobnione; dania i desery gotowe, mrożone i w proszku na bazie mleka; owoce mrożone; owocowe desery, przeciery, musy, galaretki, sałatki, mrożone kremy i desery o różnych smakach na bazie mleka i produktów mlecznych, **30** budynie, puddingi, kanapki, kleiki na bazie mleka; dania i desery gotowe, mrożone i w proszku na bazie produktów zawartych w tej klasie, **32** napoje serwatkowe.

(111) **246670** (220) 2011 03 07 (210) 382246  
(151) 2012 03 26 (441) 2011 06 20  
(732) BAKOMA SPÓŁKA Z OGRANICZONĄ ODPOWIEDZIALNOŚCIĄ, Warszawa, PL.

(540) BAKOMA MIKUŚ  
(510), (511) **29** produkty, półprodukty i napoje mleczne lub z przewagą mleka; napoje, desery i przekąski mleczne lub na bazie mleka, jogurtowe, mleczno-owocowe; jogurty; kefir; produkty serowarskie, twarogi, sery rozdrobnione; dania i desery gotowe, mrożone i w proszku na bazie mleka; owoce mrożone; owocowe desery, przeciery, musy, galaretki, sałatki, mrożone kremy i desery o różnych smakach na bazie mleka i produktów mlecznych, **30** budynie, puddingi, kanapki, kleiki na bazie mleka; dania i desery gotowe, mrożone i w proszku na bazie produktów zawartych w tej klasie, **32** napoje serwatkowe.

(111) **246671** (220) 2011 04 11 (210) 383897  
(151) 2012 05 30 (441) 2011 07 18  
(732) SOBOTA ANNA, PIECZKOWSKI ROBERT, JAMIOŁKOWSKI MACIEJ BRITISH CLASS SPÓŁKA CYWILNA, Olsztyn, PL.  
(540)



Kolor znaku: czerwony, biały  
(531) 27.5.1, 29.1.12  
(510), (511) **41** nauczanie, kursy.

(111) **246672** (220) 2011 05 02 (210) 384836  
(151) 2012 05 09 (441) 2011 08 16  
(732) VALEANT IPM SPÓŁKA Z OGRANICZONĄ ODPOWIEDZIALNOŚCIĄ, Rzeszów, PL.  
(540) CLARDERIN  
(510), (511) **05** produkty farmaceutyczne, leki przeciwhistaminowe.

(111) **246673** (220) 2011 05 06 (210) 384972  
(151) 2012 05 16 (441) 2011 08 16  
(732) ZELMER MARKET SPÓŁKA Z OGRANICZONĄ ODPOWIEDZIALNOŚCIĄ, Rzeszów, PL.  
(540)



(531) 5.3.11, 5.3.13, 27.5.1, 27.5.21  
(510), (511) **07** elektryczne urządzenia kuchenne zawarte w klasie 7 zwłaszcza do przygotowywania soku.

(111) **246674** (220) 2011 05 24 (210) 385730  
(151) 2012 05 30 (441) 2011 08 29  
(732) BABY DESIGN GROUP SPÓŁKA Z OGRANICZONĄ ODPOWIEDZIALNOŚCIĄ SPÓŁKA KOMANDYTOWA, Poczesna, PL.

(540) BOMIKO  
(510), (511) **12** foteliki i łóżeczka bezpieczeństwa dla dzieci do pojazdów, pokrycia wózków dziecięcych, wózki dziecięce, akcesoria do wózków dziecięcych zawarte w tej klasie, śpiwory do wózków, torby do wózków, rolety samochodowe, **20** łóżeczka dziecięce, materace do łóżeczek dziecięcych, dziecięce łóżeczka turystyczne, huśtawki, krzeselka dla dzieci do karmienia, kojce, stoły do przewijania (przewijaki) dla niemowląt, kosze na zabawki, smoczki do butelek dla dzieci, chodziki dla dzieci, leżaki dla dzieci, krzeselka kąpielowe, łóżka, szafki, komody, szafy, nakładki na łóżeczka do przewijania, kołyski, biurka dla dzieci.

(111) **246675** (220) 2006 07 21 (210) 313431  
(151) 2012 03 29 (441) 2006 10 30  
(732) TOPEX Sp. z o.o. Spółka komandytowa, Warszawa, PL.  
(540)

**GRAPHITE**

(531) 27.5.1  
(510), (511) **07** pasy do kół pasowych, podajniki taśm jako maszyny, pompy powietrzne-instalacje w warsztatach samochodowych, urządzenia do ssania powietrza, ostrzarki narzędziowe jako maszyny, ostrza jako części maszyn, szczotki jako części maszyn, szczotki elektryczne, piły łańcuchowe, dłuta-przecinaki do maszyn, uchwyty jako części maszyn, maszyny i urządzenia do czyszczenia elektryczne, silniki na sprężone powietrze inne niż do pojazdów lądowych, pistolety pneumatyczne do wytłaczania masy uszczelniającej, maszyny na powietrze sprężone zawarte w tej klasie, pompy na sprężone powietrze, kompresory-maszyny, krajalnice-maszyny, wycinarki szczelin, gwintarki do śrub, uchwyty wiertarskie jako części maszyn, świdry wiertnicze jako części maszyn, głowice wiertnicze jako części maszyn, wiertarki, wiertarki ręczne elektryczne, młoty elektryczne, podnośniki-windy, silniki inne niż do pojazdów lądowych, filtry jako części maszyn lub silników, filtry powietrza chłodnic silników jako części maszyn, maszyny do obróbki szkła, rozdrabniarki-maszyny, tarcze szlifierskie jako części maszyn, elektryczne pistolety dozujące klej, elektryczne pistolety do malowania, młoty pneumatyczne, młotki jako części maszyn, narzędzia ręczne o napędzie innym niż ręczny, urządzenia transportowe do załadunku i wyładunku zawarte w tej klasie, haki do narzędzi jako części maszyn, podnośniki-urządzenia, noże jako części maszyn, ostrza do kosiarek, noże elektryczne, etykietarki, kosiarki ogrodowe-maszyny, urządzenia do podnoszenia-podnośniki, pompy smarownicze, smarownice jako części maszyn, obrabiarki, świdry górnicze, miksery elektryczne, malaksery elektryczne, urządzenia do malowania, strugarki podłużne, pompy-maszyny, reduktory ciśnienia jako części maszyn, przekładnie redukcyjne inne niż do pojazdów lądowych, pierścienie smarowe jako części maszyn, pierścienie tłokowe, nitownice-maszyny, stoły do piły jako części maszyn, brzeszczoty pił jako części maszyn, piły-maszyny, nożycki elektryczne, maszyny do ostrzenia, tarcze szlifierskie jako części maszyn, nożyce elektryczne, przyrządy do lutowania gazowego, palniki gazowe do lutowania, lutownice gazowe, rozpylacze-maszyny, maszyny do obróbki kamieni, stoły do maszyn, młoty dźwigniowe, imaki do narzędzi jako części maszyn, narzędzia jako części maszyn, prostownice, miesadła, wkrętarki akumulatorowe, wiertarki akumulatorowe, wiertarki udarowe, młoty udarowe, szlifierki, wyrzynarki, strugi, pilarki, zszywacze-maszyny, myjki ciśnieniowe, pompy ogrodowe-maszyny, pompy zanurzeniowe-maszyny, otwornice-maszyny, tarcze jako części maszyn, szczotki jako części maszyn, brzeszczoty pił jako części maszyn, statywy jako części maszyn, uchwyty wiertarskie jako części, pistolety natryskowe do malowania, akcesoria do pistoletów natryskowych zawarte w tej klasie, filtry jako części maszyn, narzędzia pneumatyczne jako części maszyn zawarte w tej klasie, podnośniki, rozpieraki-maszyny, skrzynki do matryc drukarskich, szczotki jako części maszyn, **08** wiertła, kamienie szlifierskie, narzędzia rolnicze ręczne, broń biała boczna, rozpylacze do środków owadobójczych jako narzędzia, szydła, siekiery, przyrządy do cięcia, sierpaki, wiertła-narzędzia, wiertła jako części narzędzi, przyrządy do ostrzenia ostrza, ostrza-narzędzia, ostrza-broń, ostrza-noże do strugów, świdry, piły kabłąkowe, żelazka do znakowania przez wypalanie, wiertarki piersiowe-świdry korbowe, otwieracze do puszek nieelektryczne, dłutka do uszczelniania, punktaki-narzędzia, dłuta

zawarte w tej klasie, przycinarki-narzędzia, rębaki-noże, zaciski cieślielskie i bednarskie, topory rzeźnicze, kosiarki ręczne-narzędzia, przecinacze zawarte w tej klasie, wycinarki-narzędzia, gwintowniki-narzędzia, kopaczki ręczne-narzędzia, koparki do rowów-narzędzia, ośniki, oprawki wiertarskie-narzędzia, wiertła, ubijaki do gruntu-narzędzia brukarskie, ostrzarki ręczne, rozprężarki, rozszerzacze-narzędzia ręczne, narzędzia do wyciąganie gwoździ, pilniki-narzędzia, żelazka nieelektryczne, noże do mizdrowania skóry-narzędzia rzeźnicze, obudowy do piły ręcznej, narzędzia do zbierania owoców ręczne, narzędzia do ogrodnictwa ręczne lub uruchamiane ręcznie, dłuta włkle-sło-żłobaki, skrobaczki do czyszczenia dna łodzi-narzędzia, toczaki, kamienie do ostrzenia-narzędzia, pistolety-narzędzia, młotki-narzędzia, wiertła ręczne-narzędzia, pompki ręczne, narzędzia ręczne o napędzie ręcznym, toporki, siekiery, noże myśliwskie, rozpylacze do środków owadobójczych-narzędzia, żelazka-narzędzia ręczne nieelektryczne, dźwigniki sterowane ręcznie-podnośniki, piły wyrzynarki, stal narzędziowa, noże zawarte w tej klasie, kosiarki ogrodowe-przyrządy ręczne, lewarki uruchamiane ręcznie, dłuta do otworów gniazdowe-przysieki, łapki do wyciągania gwoździ-narzędzia, narzędzia do wyciągania gwoździ, pilniki do gwoździ elektryczne, przebijaki gwoździowe, pilniki igłowe-narzędzia, cęgi do cięcia drutu, dziurkacze numerujące, żelazka do strugów, strugi, szczypce płaskie, noże ogrodnicze do przycinania roślin, sekatory, nożyce ogrodnicze, pompki ręczne zawarte w tej klasie, dziurkacze-narzędzia, przebijaki-narzędzia, tarniki-narzędzia, tarki-narzędzia, koła z zapadką-narzędzia, żyletki, nitownice-narzędzia, młotki nitownicze-narzędzia, brzeszczoty pił jako części narzędzi, uchwyty do piły zawarte w tej klasie, piły-narzędzia, noże do czyszczenia powierzchni ze zgorzeli-ny, nożyczki-narzędzia, skrobaki-narzędzia, cykliny ręczne-narzędzia, gwintownice-narzędzia, przedłużacze do korb do gwintowników-narzędzia, śrubokręty, przyrządy do ostrzenia, stal ostrzowa, osetki do ostrzenia, tarcze do ostrzenia ręczne, ostrza nożyc, przyrządy nożycowe ręczne, nożyce, łopaty-narzędzia, młoty kowalskie dwuręczne, szpadle-narzędzia, klucze maszynowe stałe-narzędzia, szpachle-narzędzia, łopaty-narzędzia, węgielnice-narzędzia, narzędzia do wytłaczania, stemple-narzędzia, młotki kamieniarskie, kamienie szlifierskie, gwintowniki-narzędzia, klucze maszynowe do pokrętek, gwintownice-narzędzia, szczypce-kleszcze, kleszcze, kielnie-packi metalowe, packi metalowe, łopaty dla ogrodnictwa, przycinarki do rur-narzędzia, przyrządy do cięcia rury, pincety, imadła, osetki, klucze maszynowe nastawne, nożyce, młotki-narzędzia, młotki blacharskie, siekiery, przycinaki i przebijaki-narzędzia, łomy-draży żelazne, akcesoria ślusarskie zawarte w tej klasie, pilniki-narzędzia, dłuta-narzędzia, piły do metalu-narzędzia, piły do drewna-narzędzia, piły-narzędzia, piły kątowe-narzędzia, skrzynki uciosowe-narzędzia, zdzieraki-narzędzia, ściski-narzędzia, narzędzia do obróbki szkła zawarte w tej klasie, narzędzia do glazury zawarte w tej klasie, wyciskacze-narzędzia, ostrza-narzędzia, szczypce, kleszcze, klucze maszynowe i szczypce do rur-narzędzia, klucze maszynowe nastawne, wrętki-narzędzia, końcówki wrętkowe jako części narzędzi, zestawy kluczy maszynowych nasadowych, nasadki i akcesoria dla narzędzi zawarty w tej klasie, klucze motoryzacyjne jako narzędzia ręczne, zszywacze-narzędzia, nitownice - narzędzia ręczne, oplatarki - narzędzia, smarownice - narzędzia, osprzęt do smarownic jako części narzędzi zawarty w tej klasie, olejarki, odciągarki oleju jako narzędzia, pompy do oleju jako narzędzia, **09** akumulatory elektryczne, akumulatory elektryczne do pojazdów, kwasomierze do akumulatorów, alarmy dźwiękowe, sygnalizatory dźwiękowe, dzwonki alarmowe elektryczne, alarmy pożarowe, alarmy, baterie do oświetlania, baterie do latarek kieszonkowych, baterie elektryczne, akumulatory elektryczne do pojazdów, urządzenia do ładowania baterii, lornetki, sprawdziany-wzorniki, wykrywacze-detektory, wykrywacze przedmiotów metalowych, metalu stosowane w przemyśle lub wojsku, wykrywacze dymu, ściemniacze-regulatory światła elektryczne, urządzenia do pomiaru odległości, osłony do ochrony zabezpieczające twarze robotników, filtry do masek do oddychania, żelazka elektryczne, rękawice do ochrony przed wypadkami, lasery nie do celów medycznych, przyrządy do niwelacji, łąty i tyczki do niwelacji-przyrządy pomiarowe, niwelatory-poziomnice, przyrządy do ustalania linii poziomej, zamki elektryczne, miary, urządzenia i przyrządy pomiarowe zawarte w tej klasie, urządzenia pomiarowe elektryczne zawarte w tej klasie, instrumenty pomiarowe, śruby mikrometryczne do instrumentów optycznych, mikrometry, wagi wysokiej dokładności laboratoryjne, aparatura do pomiarów precyzyjnych, ciśnieniomierze, sygnalizatory automatyczne spadku ciśnienia w oponach

pojazdów, wskaźniki ciśnienia w zaworach, wskaźniki ciśnienia, mierniki ciśnienia, pryzmaty-optyka, przyrządy do ochrony osobistej przeciw wypadkom, kaski ochronne, maski ochronne, linijki-przyrządy miernicze, miarki-przyrządy miernicze, wagi, wskaźniki nachyle-  
nia, wykrywacze dymu, gniazodka, wtyczki i inne kontakty elektryczne, hełmy żołnierskie, aparaty do lutowania elektryczne, lutownice elektryczne, poziomnice, niwelatory, teleskopy, wskaźniki tempera-  
tury, instalacje elektryczne zapobiegające włamaniami, woltomierze, urządzenia do spawania za pomocą łuku elektrycznego, urządzenia do spawania elektryczne, elektrody do spawania, zaciski przewodów-  
elektryczność, miary zwijane krótkie, taśmy miernicze, łąty murarskie, poziomnice laserowe, miary składane, suwmiarki, przyrządy i urządzenia do próby materiałowej, lutownice elektryczne, gogle, ochronniki słuchu, maski ochronne, kaski ochronne, okulary i tarcze spawalnicze, rękawice robocze ochronne, manometry, spawarki.

(111) **246676** (220) 2009 01 15 (210) 350860  
(151) 2012 04 26 (441) 2009 04 27  
(732) Solomon Adinortey Dogbe, Wrocław, PL.  
(540)



Kolor znaku: niebieski, czarny, biały

(531) 2.1.2, 26.1.1, 26.1.2, 27.5.1, 29.1.13

(510), (511) **38** usługi portalu internetowego polegające na: umieszczeniu ofert pracy przez różne firmy i przedsiębiorców dla obywateli całego świata, dawaniu wiadomości informacyjnych tekstowych o pracy i udostępnieniu dla obywateli miejsc na stronie internetowej do umieszczania ofert pracy, usługach agencji informacyjnych, usługach poczty elektronicznej, przydzielaniu dostępu do baz danych, przesyłaniu informacji tekstowej i obrazowej za pomocą komputera, przesyłaniu informacji i udostępnianiu danych o wolnych miejscach pracy, udostępnianiu internetowego forum dyskusyjnego, omawianiu tematów związanych z pracą, ułatwianiu dostępu do wiadomości o pracy.

(111) **246677** (220) 2009 01 22 (210) 351099  
(151) 2012 03 28 (441) 2009 04 27  
(732) GRUPA ARTYSTYCZNA ZAK PIOTR ZYZNAWSKI, Poznań, PL.  
(540)

Grupa Artystyczna ZAK

**ZAK**

(531) 27.5.1

(510), (511) **36** sponsorowanie finansowe, organizowanie funduszy na cele charytatywne, organizowanie i prowadzenie akcji charytatywnych poprzez udzielanie pomocy finansowej i rzeczowej osobom/institucjom potrzebującym; ustanawianie stypendiów i nagród, **41** promocja twórców i różnych dziedzin twórczości ar-



tystycznej poprzez: organizowanie wystaw z dziedziny kultury, prowadzenie galerii artystycznych, organizowanie i prowadzenie konferencji, seminariów, targów sztuki, imprez, spotkań, wernisaży, koncertów, pokazów filmów i konkursów, usługi informacyjne w zakresie twórczości artystycznej, katalogowanie i archiwizacja dorobku artystycznego twórców; produkcja programów telewizyjnych; usługi w zakresie: organizowania i obsługi dyskotek, balów, nauczania tańców; publikowania tekstów innych niż teksty reklamowe, w tym w Internecie; usługi tłumaczeń; udostępniania sprzętu do karaoke; organizacji oraz informacji o wypoczynku, wypożyczania aparatów i sprzętu kinematograficznego; wypożyczania aparatów radiowych i telewizyjnych, wypożyczania aparatury oświetleniowej do dekoracji teatralnych lub do studiów telewizyjnych, wypożyczania nagrań dźwiękowych, wypożyczania sprzętu audio, organizacji kulturalnych oraz edukacyjnych wystaw, edukacyjnego oraz szkoleniowego poradnictwa zawodowego, organizowania i obsługi zjazdów, organizowania i obsługi imprez artystycznych, koncertów; usługi świadczone przez agencje muzyczne i artystyczne ujmowane w tej klasie, sale kinowe, sale koncertowe; usługi w zakresie robienia zdjęć, **43** usługi na rzecz osób trzecich: barów szybkiej obsługi, snack-barów, domów turystycznych, kafeterii, kawiarni, pubów, klubów, restauracji, restauracji samoobsługowych, stołówek, pensjonatów, agencji zakwaterowań, usługi wynajmowania sal na posiedzenia, imprezy, usługi wypożyczania konstrukcji przenośnych, krzeseł, stołów, białizny stołowej i szklanej zastawy stołowej, usługi przygotowywania dań-żywności, napojów-na zamówienie oraz ich dostawa.

(111) **246678** (220) 2009 04 16 (210) 354763  
 (151) 2011 12 01 (441) 2009 07 20  
 (732) TOP MARK Spółka z ograniczoną odpowiedzialnością,  
 Łódź, PL.  
 (540)

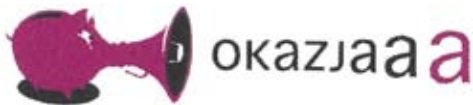

Kolor znaku: czarny, różowy

(531) 3.4.18, 21.1.25, 27.5.1, 29.1.12

(510), (511) **20** bambus; stojaki na butelki; stojaki na czasopisma; zasłony dekoracyjne z koralików; kosze niemetalowe; krzesła; postumenty pod doniczki na kwiaty; leżaki; półki na przyprawy, skrzynki niemetalowe i niemurowane na listy; lustra; kije niemetalowe do miotły; haczyki niemetalowe do wieszania odzieży; pokrowce na odzież, wieszaki na ubrania; ozdoby z tworzyw sztucznych do artykułów spożywczych; pojemniki do pakowania z tworzyw sztucznych; stojaki na parasole; podnóżki; poduszki; pudełka drewniane lub z tworzyw sztucznych; ramki do obrazów; skrzynki na zabawki; taborety, **21** zapinki do białizny, otwieracze do butelek, pojemniki na butelki szklane, cedzaki, suszarki do białizny, wyroby z ceramiki do gospodarstwa domowego, deski do krojenia chleba, kosze na chleb, wiaderka do kostek lodu, łypatki do ciasta, formy do ciastek, cukiernice nie z metali szlachetnych, czajniki nieelektryczne nie z metali szlachetnych, prasa do czosnku, narzędzia ręczne do czyszczenia, ścierki do czyszczenia, deski do prasowania, pokrowce na deski do prasowania, osłony na doniczki nie z papieru, doniczki na kwiaty, dozowniki mydła, dozowniki ręczników papierowych, durszlaki, dzbanki, figurki nie z metali szlachetnych, filiżanki, formy, foremki, garnki, gąbki, grzebień, serwisy do herbaty, zaparzaczkę do herbaty, łytki na insekty, kieliszki do jajek, kandelabry-świeczniki, dzbanki nieelektryczne do parzenia kawy, kieliszki, klosze do przykrywania żywności, końcówki wylotowe do węży zraszających, korkociągi, kosze do użytku domowego, kółka na serwetki, kubki, kubły na śmieci, kuchenny sprzęt nieelektryczny nie zawarty w innych klasach, lodówki przenośne nieelektryczne, łypatki-sztuczne, łyżki wazowe, maselniczki, ścierki do wycierania kurzu z mebli, menażki, mieszarki ręczne do sporządzania koktajlu, miseczki, miski, młynki ręczne do użytku domowego, mopy, mydelniczki, naczynia ceramiczne, naczynia stołowe, termosy, noże piekarnicze, szufelki do zbierania okruszyn ze stołu, pucharki na owoce, talerze papierowe, patelnie, pieprzniczki, kufle do piwa, pojemniki do użytku w gospodarstwie domowym, rękawice do polerowania, polewaczki, porcelana, rękawice ogrodnicze, rondle, sita jako przybory gospodarstwa domowego, skarbonki niemetalowe, solniczki, spodeczki, szczotki, szklanki do napojów, szkło-

naczynia, szufelki, tace do użytku domowego, przybory toaletowe zawarte w tej klasie, wazon, zastawa stołowa inna niż noże, widelce i łyżki, zraszacze, **27** maty antypoślizgowe; dywaniki; dywany, kobierce; maty gimnastyczne; maty łazienkowe; dywaniki samochodowe; maty z trzciny; wycieraczki słomianki.

(111) **246679** (220) 2009 06 09 (210) 356967  
 (151) 2012 04 04 (441) 2009 09 14  
 (732) WYDAWNICTWO BAUER Polska Spółka z ograniczoną  
 odpowiedzialnością, Warszawa, PL.  
 (540)



(531) 27.5.1

(510), (511) **09** urządzenia do przetwarzania informacji, aparatura do rejestracji dźwięku, aparaty do nauczania, aparaty fotograficzne, aparaty kinematograficzne, aparaty telefoniczne, aparaty wideo, mikroprocesory, procesory jako centralne jednostki przetwarzania, procesory tekstu, procesory CPU, cyklotrony, czytniki, dane na nośnikach optycznych, dyktafony, dyski magnetyczne, dyski do nagrywania dźwięku, dyski do rejestracji dźwięku, dyskiety, dyski kompaktowe audio-wideo, płyty CD, płyty CD z zapisanymi plikami w formacie MP3, płyty DVD, dyski kompaktowe optyczne, dyski obliczeniowe, pamięci komputerowe, filmy naświetlone, filmy animowane, hologramy, interfejsy komputerowe, kamery filmowe, kamery wideo zespolone z magnetofonem, kamery wizyjne, karty inteligentne z obwodami scalonymi zintegrowanymi, karty magnetyczne do identyfikacji osób, karty magnetyczne kodowane, kodery magnetyczne, komputerowe urządzenia peryferyjne, komputery, komputery przenośne, laptopy, magnetyczne nośniki informacji, modemy, myszy komputerowe, monitory obrazowe wideo, napędy dyskowe, monitory-hardware komputerowe, monitory-programy komputerowe, nośniki danych magnetyczne, nośniki do rejestracji dźwięku, notesy elektroniczne, obwody drukowane, obwody scalone, odbiorniki audio-i wideo, odtwarzacze kaset, odtwarzacze płyt kompaktowych, optyczne nośniki informacji, odtwarzacze osobiste stereo, plotery, chipy, płyty akustyczne, płyty fonograficzne, programy gier komputerowych, programy komputerowe jako software ładowalne, programy komputerowe nagrane, przezrocza fotograficzne, publikacje elektroniczne w postaci modułów ładowalnych, skanery komputerowe, software oprogramowanie stałe dla komputerów nagrane, stacje taśm magnetycznych informatyczne, jednostki taśm magnetycznych informatyczne, sterowniki informatyczne, sterujące programy komputerowe systemu operacyjnego nagrane, taśmy do nagrywania dźwięku, taśmy do rejestracji dźwięku, taśmy magnetyczne, taśmy wideo, telefony przenośne, telefony przenośne działające w systemie telefonii komórkowej, karty telefoniczne do automatów i telefonów komórkowych, karty SIM, translatory elektroniczne kieszonek, urządzenia do montażu filmów kinematograficznych, urządzenia do nawigacji dla pojazdów, urządzenia do nawigacji satelitarnej, urządzenia do nadawania, przekazywania i odbierania działające w systemie telefonii komórkowej, urządzenia współpracujące z komputerami w zakresie przekazywania dźwięku i obrazu, urządzenia do wzmacniania dźwięku, tablice ogłoszeń elektroniczne, kasety audio-wideo, kasety wideo z grammi, wideofony, neony reklamowe, **16** afisze, plakaty, akwaforty, akwarele, albumy, atlasy, almanachy, artykuły pipapierne, prospekty, broszury, chorągiewki papierowe, czasopisma, periodyki, drukarki przenośne, odbitki graficzne, emblematy, pieczęcie papierowe, formularze, druki, blankiety, fotografie, gazety, globusy ziemskie, kalendarze, kalendarze z kartkami do zdzierania, kartki z życzeniami okolicznościowe, karty muzyczne z życzeniami, karty pocztowe, karty-zawiadomienia, katalogi, komiksy, książki, krzyżówki, katalogi i zeszyty tematycznie związane z rozrywką umysłową, krzyżówkami, rebusami, szaradami, książeczkami z krzyżówkami, rebusami i szaradami, wydawnictwa krzyżówkowe, makiety architektoniczne, mapy, mapy geograficzne, obrazy oprawione lub nie, materiały drukowane, materiały piśmienne, podręczniki, przedmioty sztuki litograficznej, przezrocza, publikacje drukowane, reprodukcje graficzne, rysunki i grafiki związane z rozwiązywaniem krzyżówek, wykroje do szycia, wzory do haftowania, znaczki pocztowe, **35** aukcje publiczne, aukcje internetowe, usługi w zakresie badania opinii publicznej, sondaże-opinie, promocja sprzedaży dla osób trzecich, badania w dziedzinie działalności gospodarczej, badania rynku, badania czytelnictwa, specjalistyczne doradztwo handlowe, doradztwo w zakresie organizowania, kierowania i prowadzenia działalności gospodarczej,

doradztwo w zakresie zarządzania działalnością gospodarczą, ekspertyzy w zakresie działalności gospodarczej, wycena działalności handlowej, ekspertyzy opłacalności, badania marketingowe, informacja o działalności gospodarczej, pomoc w prowadzeniu i zarządzaniu działalnością gospodarczą, prognozy ekonomiczne, pozyskiwanie danych do komputerowych baz danych, transkrypcja informacji, transkrypcja przekazu, kompilacja informacji w komputerowych bazach danych, systematyzacja informacji w komputerowych bazach danych, zarządzanie plikami, zarządzanie zbiorami informatycznymi, wyszukiwanie informacji w plikach komputerowych dla osób trzecich, wyszukiwanie w komputerowych bazach danych, sortowanie danych w bazach komputerowych, agencje reklamowe, dystrybucja materiałów reklamowych w postaci próbek, druków, prospektów, broszur, gadżetów reklamowych, bookletów, kolumny reklamowe w prasie, ogłoszenia prasowe, usługi modeli/modelek do celów reklamowych i promowania sprzedaży, marketing, uaktualnianie materiałów reklamowych, rozpowszechnienie ogłoszeń reklamowych, rozlepianie plakatów reklamowych, organizowanie wystaw w celach handlowych lub reklamowych, pokazy towarów, usługi w zakresie prenumeraty czasopism dla osób trzecich, publikowanie tekstów reklamowych, rozpowszechnianie materiałów reklamowych, reklama i działalność informacyjna dotycząca reklamy, wynajmowanie powierzchni na cele reklamowe (bannery, billboardy), wynajem czasu reklamowego we wszystkich środkach przekazu, wypożyczanie materiałów reklamowych, reklamy, przygotowywanie reklam prasowych, reklamy korespondencyjne, reklamy radiowe, reklamy telewizyjne, reklama za pośrednictwem sieci komputerowej, wynajmowanie miejsc na umieszczanie ogłoszeń lub reklam, organizowanie targów handlowych i reklamowych, edycja tekstów, usługi przeglądu prasy, publikowanie tekstów sponsorowanych, tworzenie tekstów reklamowych i sponsorowanych, **36** zbiórki funduszy na cele charytatywne i dobroczynne, organizacja zbiórki funduszy na cele dobroczynne oraz na wspomaganie i ochronę zdrowia, doradztwo finansowe, sponsorowanie finansowe, wycena biżuterii i dzieł sztuki, **38** agencje informacyjne, agencje prasowe, emisja radiowa, emisja telewizyjna, przesyłanie informacji drogą elektroniczną i za pośrednictwem sieci telefonicznej, w tym w formie komunikatów SMS-owych, informacja o telekomunikacji, usługi telekomunikacyjne, rozpowszechnianie programów radiowych i telewizyjnych, radiofonia, telefonia komórkowa, połączenia telefoniczne, telewizja kablowa, przesyłanie danych przy pomocy terminali komputerowych, łączność radiowa, łączność telefoniczna, łączność telegraficzna, obsługa telekonferencji, usługi w zakresie ogłoszeń elektronicznych, poczta elektroniczna, połączenia i trasy połączeń dla telekomunikacji, połączenia ze światową siecią komputerową za pośrednictwem telekomunikacji, przekaz satelitarny, przesyłanie informacji tekstowej i obrazowej przy pomocy komputera, przydzielanie dostępu do światowej sieci komputerowej, transmisja programów radiowych i telewizyjnych, usługi w zakresie transmisji danych i teledystrybucji, wypożyczanie urządzeń telekomunikacyjnych, wypożyczanie urządzeń do przesyłania informacji, pozyskiwanie informacji przy pomocy telefonu i ich rozpowszechnianie, usługi w zakresie łączności, obsługa przekazu cyfrowego, obsługa przekazu telefonicznego, usługi w zakresie instalacji i obsługi systemów przekazywania dźwięku i obrazu w łączności telefonicznej oraz w zakresie instalacji urządzeń telefonicznej komórkowej, usługi w zakresie łączności przez sieć światłowodową i przez terminale komputerowe, usługi w zakresie przekazu wydawnictw prasowych za pośrednictwem sieci komputerowych i telekomunikacyjnych oraz łączności satelitarnych i sieci światłowodowych, **39** dystrybucja gazet, czasopism i periodyków, organizowanie podróży w zakresie transportu, organizowanie wycieczek w zakresie transportu, zwiedzanie turystyczne, transport wycieczkowy, **41** porady w zakresie edukacji i kształcenia, edukacja, informacja o edukacji, studia filmowe, produkcja filmów, fotoreportaże, usługi studia nagrań, informacja o imprezach rozrywkowych i rekreacji, usługi klubowe w zakresie rozrywki i nauczania, organizowanie i obsługa konferencji, kongresów, organizowanie konkursów i imprez edukacyjnych lub rozrywkowych, organizowanie konkursów tematycznych, organizowanie konkursów piękności, organizowanie i prowadzenie pracowni specjalistycznych, organizowanie i prowadzenie seminariów, sympozjów i zjazdów, organizowanie i prowadzenie koncertów, organizowanie loterii, publikowanie książek, gazet, czasopism i periodyków, publikowanie tekstów inne niż reklamowe, publikacja elektroniczna on-line książek i periodyków, pokazy w ramach kształcenia praktycznego, usługi w zakresie publikowania wydawnictw podręcznych i małej poligrafii komputerowej, montaż taśm wideo, montaż programów radiowych i telewizyjnych, nagrywanie filmów na taśmach wideo, obsługa publikacji elektronicznych on-line nieprzesyłalnych, organizowanie wystaw z dziedziny kultury i edukacji, organizowanie imprez rozrywkowych, konkursów i plebiscytów, organizowanie im-

prez połączonych z wręczaniem nagród i wyróżnień, organizowanie spektakli jako usługi impresariatów, organizowanie przyjęć rozrywkowych, produkcja programów rozrywkowych radiowych i telewizyjnych, przygotowywanie materiałów do programów telewizyjnych o charakterze reklamowym, rozrywkowym, w tym organizowanie telekonkursów, telekryzyówek, quizów, usługi reporterskie, wykonywanie mikrofilmów, wykonywanie zdjęć, komputerowe przygotowywanie materiałów do publikacji, **42** administrowanie stronami komputerowymi, analizy systemów komputerowych, aktualizacja oprogramowania komputerowego, projektowanie oprogramowania komputerowego, projektowanie systemów komputerowych, doradztwo w zakresie sprzętu komputerowego, instalacje oprogramowania komputerowego, programowanie komputerowe, konwersja danych lub dokumentów do postaci elektronicznej, konserwacja oprogramowania komputerowego, tworzenie i utrzymywanie stron internetowych dla osób trzecich, usługi artystów grafików, usługi projektantów mody, usługi w zakresie wzornictwa przemysłowego, opracowywanie projektów technicznych, **44** usługi banków krwi i szpiku, usługi banków i rejestrów dawców krwi i szpiku, tworzenie, prowadzenie i uaktualnianie danych o dawcach krwi i szpiku, udostępnianie i wymiana danych o dawcach krwi i szpiku.

(111) **246680** (220) 2009 06 26 (210) 357502

(151) 2012 03 29 (441) 2009 09 28

(732) Przedsiębiorstwo Produkcyjno-Usługowo-Handlowe

„TARKO” Spółka Cywilna Wiesław Maciorowski, Danuta

Maciorowska i Wioletta Kozłowski, Grajewo, PL.

(540) tarko

(510), (511) **07** brony, cylindry do maszyn, dłuta do maszyn, dmuchawy jako maszyny, dojarki, maszyny do obróbki drewna, formy jako części maszyn, frezarki, giętarki, gładziarki, maszyny do gwintowania, hydrauliczne silniki, instalacje do mycia pojazdów, maszynowe kolektory do zbierania kamienia kotłowego, koła zębate, kołowroty, kondensatory pary, kopaczki, koparki, kosiarki, kubki udojowe do dojarek, kultywatory, lemieszki do plugów, łuskarki ziarna, maselnice, maszyny rolnicze, mieszalniki, maszynki do mięsa, młynki domowe, narzędzia, osłony do maszyn, maszyny do pielienia, plugi, podgrzewacze wody, podnośniki, przesiewacze, narzędzia rolnicze, separatory, separatory para-olej, siewczarnie, siewniki, sita, suszarki jako wirówki, szatkownice, maszyny do obróbki tytoniu, wialnie, wirówki jako maszyny, wirówki do mleka, wymienniki ciepła, zgrabiarki, urządzenia elektromechaniczne do produkcji żywności, **35** agencje importowo-eksportowe, agencje reklamowe, badania w dziedzinie działalności gospodarczej, badania rynku, dekoracja wystaw sklepowych, doradztwo specjalistyczne w sprawach działalności gospodarczej, ekspertyzy w działalności gospodarczej, komputerowe zarządzanie plikami, opinie, organizowanie wystaw lub targów w celach handlowych lub reklamowych, pokazy towarów, promocja sprzedaży stosowana dla osób trzecich, reklamy za pośrednictwem sieci komputerowej, reklamy korespondencyjne, reklamy prasowe, reklamy radiowe, reklamy telewizyjne, systematyzacja danych do komputerowej bazy danych, zaopatrzenie osób trzecich stosowane jako zakupy i sprzedaż produktów dla innych przedsiębiorstw, usługi umożliwiające odbiorcom dogodny wybór i zakup towarów w hurtowni, sklepach, z wyrobami: dla rolnictwa i leśnictwa, branży ciepłowniczej, budowlanymi, wyrobów z tworzyw sztucznych, narzędzi, branży metalowej, spożywczej, **37** czyszczenie wewnątrz i zewnątrz budynków, czyszczenie pojazdów, stacje paliw, konserwacja dla biur, blacharstwo, czyszczenie boilerów, konserwacja mebli, mycie okien, mycie samochodów, nitowanie, pokostowanie, werniksowanie, sprzątanie stosowane jako czyszczenie powierzchni zewnętrznych i wewnętrznych budynków, szlifowanie piaskiem, zabezpieczanie maszyn, urządzeń i pojazdów zawartych w tej klasie przed korozją, **40** chromowanie, cynowanie, dorabianie kluczy i narzędzi, frezowanie, galwanizacja, hartowanie metali, konserwowanie napojów i żywności, kowalstwo, kucie, łączenie materiałów na zamówienie, metalurgia proszków, naprawa i konserwacja metalowych wyrobów gotowych, niklowanie, niszczenie odpadów, prasowanie, recykling, spawanie i lutowanie, szlifowanie, wytłaczanie i walcowanie metali, wypożyczanie urządzeń grzewczych, klimatyzacyjnych, przetwarzanie tworzyw sztucznych zawarte w tej klasie.

(111) **246681** (220) 2009 12 02 (210) 363656

(151) 2012 03 07 (441) 2010 03 15

(732) „IMPEL SECURITY POLSKA” SPÓŁKA Z OGRANICZONĄ ODPOWIEDZIALNOŚCIĄ, Wrocław, PL.

(540)



Kolor znaku: czarny, szary, czerwony, pomarańczowy, różowy  
(531) 26.1.6, 26.3.23, 27.5.1, 29.1.15

(510), (511) **36** usługi w zakresie depozytów przedmiotów wartościowych, kosztowności i depozytów sejfowych, inkaso, kompleksowa obsługa samoobsługowych urządzeń kasjerskich wraz z serwisem urządzeń, usługi wartości gotówkowych „cash processing”-liczenie, sortowanie, pakowanie, kontrola jakości, sprawdzanie pochodzenia banknotów i bilonu, magazynowanie, komisjonowanie pieniędzy, ładowanie kaset bankomatowych i ich rozliczanie, monitorowanie bankomatów i stanów gotówkowych w nich, zlecenie ich zasileń, usługi w zakresie operacji bankowych, usługi finansowe, pośrednictwo finansowe, doradztwo i informacje w sprawach ubezpieczeń, **45** prowadzenie agencji detektywistycznych i ochrony nocnej, doradztwo i poradnictwo zawodowe w zakresie bezpieczeństwa i ochrony mienia i osób, usługi w zakresie eskorty-ochrony osobistej, usługi w zakresie konwojowania osób, konwojowanie wartości pieniężnych i innych przedmiotów wartościowych, monitoring systemów bezpieczeństwa i antywłamaniowych, poszukiwanie osób zaginionych.

(111) **246682** (220) 2010 03 01 (210) 367077  
(151) 2012 03 23 (441) 2010 06 07  
(732) RESCO INTERNATIONAL Spółka z ograniczoną odpowiedzialnością, Warszawa, PL.  
(540)



Kolor znaku: biały, złoty, jasnozłoty, czarny  
(531) 26.4.3, 27.5.1, 29.1.13

(510), (511) **36** usługi agencji nieruchomości; usługi dotyczące pośrednictwa w handlu nieruchomościami; usługi dotyczące dzierżawy nieruchomości; wycena majątku nieruchomego; zarządzanie majątkiem nieruchomym: wynajmowanie pomieszczeń biurowych; wynajmowanie mieszkań, **37** usługi dotyczące budowy i naprawy magazynów, budowa pawilonów i sklepów targowych; budownictwo; budownictwo przemysłowe; czyszczenie budynków od zewnątrz i wewnątrz; instalowanie drzwi i okien; informacja budowlana; malowanie; montaż i naprawa instalacji alarmowych przeciwpożarowych, instalacji grzewczych, instalacji elektrycznych; montaż rusztowań; murowanie; nadzór budowlany; usługi dotyczące instalacji gazowych, wodno-kanalizacyjnych, centralnego ogrzewania, wentylacyjnych; wznoszenie konstrukcji stalowych; usługi związane z izolowaniem i uszczelnianiem budynków, usługi związane z wykonywaniem konstrukcji i pokryć dachowych; tynkowanie; rozbiórka budynków; stolarstwo meblowe; tapetowanie; układanie nawierzchni drogowych; usługi hydrauliczne; wynajem sprzętu budowlanego; zabezpieczanie przed wilgocią; roboty ogólnobudowlane; usługi dotyczące wykańczania wnętrz; szklenie; sztukatorstwo, **42** architektura; analiza i badania techniczne; usługi dotyczące projektowania budynków, projektowania i dekoracji wnętrz; doradztwo budowlane; inżynieria techniczna; usługi dotyczące planowania i projektowania urbanistycznego, technologicznego, pomiarów geodezyjnych; usługi w zakresie wzornictwa przemysłowego; opracowywanie projektów technicznych.

(111) **246683** (220) 2010 06 02 (210) 371166  
(151) 2012 04 17 (441) 2010 09 13  
(732) Princes Holding (Rotterdam) B.V., Amsterdam, NL.  
(540) PRINCES POLSKA

(510), (511) **29** mięso, ryby; ekstrakty mięsne; koncentrat rosółu; konserwowane, suszone i gotowane owoce i warzywa; kompoty, puree owocowe; konserwowane, suszone, gotowane i duszone owoce; zupy; słodkie i słone zakąski zrobione z ziemniaków, doprawione lub naturalne; chipsy ziemniaczane; pasty serowe; masło; gotowe

do spożycia dania konserwowane, suszone, gotowane, mrożone lub w puszkach, częściowo lub w całości przygotowane z mięsa, ryb, szynki, drobiu lub dziczyzny; skorupiaki, owoce morza, omulki, mięso kraba, małże, ostrygi; oleje jadalne, oliwy, tłuszcze jadalne, **30** preparaty zbożowe, chleb i miód, melasa; drożdże, proszek do pieczenia; ciasta w proszku; pizze; zbożowe preparaty bezcukrowe; sosy do gotowania; musztarda, przyprawy; wyroby z ciasta makaronowego, czyste lub smakowe i/lub nadziewane; gotowe posiłki składające się całkowicie lub częściowo z wyrobów makaronowych; ocet, sosy, sosy do wyrobów makaronowych, **32** wody mineralne i nie mineralne, gazowane i niegazowane oraz inne napoje bezalkoholowe; napoje owocowe i soki owocowe; syropy i inne preparaty do produkcji napojów; soki warzywne; napoje na bazie soków warzywnych, lemoniady, preparaty do przygotowywania napojów, syropy do napojów, ekstrakty owocowe lub warzywne bezalkoholowe.

(111) **246684** (220) 2010 09 16 (210) 375461  
(151) 2012 03 30 (441) 2010 12 20  
(732) PRIMACO Spółka z ograniczoną odpowiedzialnością, Szczecin, PL.  
(540)



Kolor znaku: szary, czarny, ciemnoczerwony

(531) 26.4.1, 27.1.1, 27.5.1, 29.1.13

(510), (511) **09** komputery i urządzenia do przetwarzania informacji, instrumenty i przyrządy pomiarowe, kontrolne, badawcze, nawigacyjne, magnetyczne nośniki danych, sterujące programy komputerowe, nagrane programy komputerowe-software, instalowany sprzęt i oprogramowanie służące dostępowi do Internetu, oprogramowanie urządzeń elektronicznych, komputerowe systemy operacyjne, komputerowe urządzenia peryferyjne, oprogramowanie ERP MSP, **35** badania rynku i opinii publicznej, doradztwo w zakresie prowadzenia działalności gospodarczej i zarządzania, zarządzanie i kierowanie w zakresie prowadzenia działalności gospodarczej, przetwarzanie danych i zarządzanie danymi, komputerowe bazy danych, pozyskiwanie danych do komputerowych baz danych, systematyzacja danych, sortowanie danych w bazach komputerowych, wyszukiwanie informacji w plikach komputerowych i komputerowych bazach danych, doradztwo specjalistyczne w zakresie sprzętu komputerowego, zarządzanie zbiorami informatycznymi, reklama za pośrednictwem sieci komputerowej, Internetu, uaktualnianie materiału reklamowego, wypożyczanie materiałów reklamowych, publikowanie tekstów reklamowych, usługi audytorskie w zakresie legalności oprogramowania, bezpieczeństwa sieci i sprzętu, organizacja targów i wystaw, usługi reklamowe i promocyjne w sieciach komputerowych na rzecz osób trzecich, prowadzenie sklepów detalicznych, hurtowni oraz sprzedaży w sieci w zakresie: oprogramowania ERP MSP, sprzętu informatycznego, pozostałych oprogramowań, **36** usługi finansowo-księgowe, doradztwo podatkowe, **42** doradztwo w zakresie sprzętu komputerowego, instalacje oprogramowania komputerowego, aktualizacja oprogramowania komputerowego, powielanie oprogramowania komputerowego, programowanie komputerów, projektowanie systemów komputerowych i oprogramowania komputerowego zwłaszcza wdrażanie oprogramowania ERP MSP, konserwacja oprogramowania komputerowego, wypożyczanie komputerów.

(111) **246685** (220) 2010 11 25 (210) 378137  
(151) 2012 03 29 (441) 2011 02 28  
(732) STĘPIEŃ JAROSŁAW EURASIA EUROPEJSKIE BIURO HANDLU, Legnica, PL.  
(540)



Kolor znaku: biały, czarny, czerwony

(531) 1.15.5, 27.5.1, 29.1.13



(510), (511) **01** preparaty chemiczne do spawania i lutowania, gaz ochronny stosowany przy spawaniu, antyrozpryskowy sprej do zastosowania w przemyśle spawalniczym, topniki do spawania i lutowania, **07** aparaty, przyrządy, sprzęt i akcesoria spawalnicze, maszyny i urządzenia do cięcia ręcznego, przyrządy do lutowania gazowego i lutownice gazowe, **09** odzież chroniąca przed ogniem, maski spawalnicze, osłony do ochrony twarzy robotników, daszki, osłony oraz okulary ochronne przeciwosłepieniowe i rękawice ochronne, urządzenia do spawania elektrycznego, urządzenia do automatyzacji, mechanizacji i robotyzacji spawania, elektrody spawalnicze, spawarki elektryczne, **11** aparaty do spawania gazowego.

(111) **246686** (220) 2010 11 26 (210) 378205  
 (151) 2012 03 28 (441) 2011 02 28  
 (732) PRO DUCT BY BUSINESS FRIENDS SPÓŁKA Z OGRANICZONĄ ODPOWIEDZIALNOŚCIĄ, Warszawa, PL.  
 (540) WLS

(510), (511) **16** materiały drukowane, **35** reklama, reklama za pośrednictwem sieci komputerowej, uaktualnianie materiału reklamowego, wynajmowanie przestrzeni reklamowej, wynajmowanie nośników reklamowych, rozpowszechnianie ogłoszeń reklamowych, rozpowszechnianie materiałów reklamowych (prospektów, broszur), **42** projektowanie programów komputerowych, projektowanie systemów komputerowych, powielanie oprogramowania komputerowego, kopiowanie oprogramowania komputerowego, administrowanie oprogramowaniem komputerowym, pisanie własnego oprogramowania komputerowego, integrowanie systemów komputerowych i baz danych istniejących i tworzenie autorskich rozwiązań w zakresie programów komputerowych, analiza zawartych w systemie komputerowych baz danych.

(111) **246687** (220) 2010 11 26 (210) 378239  
 (151) 2012 03 29 (441) 2011 02 28  
 (732) WYSOCKI ANDRZEJ, Gdańsk, PL.  
 (540)

**CHC**

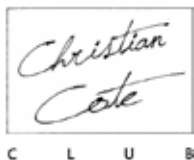

(531) 26.4.2, 27.5.1

(510), (511) **03** aromaty, aromaty do napojów, preparaty kosmetyczne do odchudzania, woda zapachowa, wyroby kosmetyczne nie ujęte w innych klasach, **04** świece, świece woskowe, świece zapachowe, **05** preparaty medyczne do odchudzania, suplementy mineralne do żywności do celów leczniczych, wyroby kosmetyczne o właściwościach leczniczych nie ujęte w innych klasach.

(111) **246688** (220) 2010 11 29 (210) 378298  
 (151) 2012 03 23 (441) 2011 03 14  
 (732) ENTERTRADE SPÓŁKA Z OGRANICZONĄ ODPOWIEDZIALNOŚCIĄ SPÓŁKA KOMANDYTOWA, Warszawa, PL.  
 (540)

**KAMOKA**

Kolor znaku: biały, czerwony

(531) 27.5.1, 29.1.12

(510), (511) **12** pojazdy, autokary, ciężarówki, przyczepy, motocykle, skutery, pojazdy trzy lub czterokołowe, motorowery, rowery, wózki transportowe trójkołowe, wózki bagażowe, podwozia samochodów, karoserie samochodowe, obudowy do elementów pojazdów lądowych, innych niż silniki, maski do pojazdów, koła pojazdów, obręcze kół pojazdów, ogumienie do kół pojazdów, opony do kół pojazdów, dętki do opon pneumatycznych, bieżniki do pojazdów, drzwi do pojazdów, okna do pojazdów, szyby do pojazdów, siedzenia do pojazdów, progi do pojazdów, zderzaki do pojazdów, błotniki, osie pojazdów, czopy na osie pojazdów, mechani-

zmy napędowe do pojazdów lądowych, silniki elektryczne do pojazdów lądowych, silniki napędowe do pojazdów lądowych, skrzynie biegów do pojazdów lądowych, wały napędowe do pojazdów lądowych, przekładnie redukcyjne do pojazdów lądowych, amortyzatory zawieszenia w pojazdach, resory zawieszenia do pojazdów, resory do samochodów, pompy powietrzne, drążki skrętne do pojazdów, aparatura i urządzenia do transportu za pomocą lin, maski silników do pojazdów, hamulce do pojazdów, człony hamulcowe do pojazdów, klocki i szczęki hamulcowe do pojazdów, okładziny hamulcowe do pojazdów, obwody hydrauliczne do pojazdów, przetworniki momentu obrotowego do pojazdów lądowych, mechanizmy wywrotkowe do skrzyń ciężarówek, wagonów i platform, łańcuchy sterownicze do pojazdów lądowych, łańcuchy do samochodów, łańcuchy napędowe do pojazdów lądowych, łańcuchy do rowerów, hamulce do rowerów, przerezutki do rowerów, opony do rowerów, wolne koła do pojazdów lądowych, piasty do kół pojazdów, obręcze do piast kół, silniki napędowe do pojazdów lądowych, kierownice pojazdów, klaksony do pojazdów, kierunkowskazy do pojazdów, lusterka wsteczne, korki do zbiorników paliwa w pojazdach, wentyle do opon pojazdów, kołpaki, kolce do opon, zestawy narzędzi do reperacji dętek, alarmy antywłamaniowe do pojazdów, urządzenia antywłamaniowe do pojazdów, przeciwosłepieniowe urządzenia do pojazdów, rolety i osłony przeciwosłoneczne do samochodów, bagażniki do pojazdów, siatki bagażowe do pojazdów, bagażniki na narty do samochodów, przyczepy turystyczne do pojazdów, przyczepy kempingowe, złącza przyczep do pojazdów, tapicerka do pojazdów, zagłówki do siedzeń samochodowych, pokrowce na siedzenia pojazdów, pokrowce na kierownice samochodowe, pokrowce na pojazdy, **16** papier, karton i wyroby z tych materiałów nie ujęte w innych klasach, materiały z tworzyw sztucznych do pakowania nie ujęte w innych klasach, materiały drukowane, fotografie, publikacje, broszury, afisze, prospekty, katalogi, reprodukcje graficzne, atlasy, mapy, oprawy, emblematy, etykiety, opakowania do butelek z tektury lub papieru, pudełka kartonowe lub papierowe, torebki do pakowania z papieru lub tworzyw sztucznych, **35** reklamy, reklama za pośrednictwem sieci komputerowej, reklamy billboardowe, promocja firm w sieci Internetu, rozpowszechnianie ogłoszeń reklamowych, rozpowszechnianie materiałów reklamowych (ulotki, druki, prospekty, próbki), informacja handlowa, badania rynku, usługi marketingowe, promocja sprzedaży dla osób trzecich, pokazy towarów, organizowanie targów w celach handlowych lub reklamowych, prezentowanie produktów w mediach dla celów sprzedaży detalicznej, usługi zaopatrzenia osób trzecich, pomoc w prowadzeniu działalności gospodarczej, zarządzanie w zakresie zamówień handlowych, zarządzanie zbiorami informatycznymi.

(111) **246689** (220) 2010 11 29 (210) 378299  
 (151) 2012 03 23 (441) 2011 03 14  
 (732) ENTERTRADE SPÓŁKA Z OGRANICZONĄ

ODPOWIEDZIALNOŚCIĄ SPÓŁKA KOMANDYTOWA, Warszawa, PL.

(540) KAMOKA-trwałość, bezpieczeństwo, niezawodność

(510), (511) **12** pojazdy, autokary, ciężarówki, przyczepy, motocykle, skutery, pojazdy trzy lub czterokołowe, motorowery, rowery, wózki transportowe trójkołowe, wózki bagażowe, podwozia samochodów, karoserie samochodowe, obudowy do elementów pojazdów lądowych, innych niż silniki, maski do pojazdów, koła pojazdów, obręcze kół pojazdów, ogumienie do kół pojazdów, opony do kół pojazdów, dętki do opon pneumatycznych, bieżniki do pojazdów, drzwi do pojazdów, okna do pojazdów, szyby do pojazdów, siedzenia do pojazdów, progi do pojazdów, zderzaki do pojazdów, błotniki, osie pojazdów, czopy na osie pojazdów, mechanizmy napędowe do pojazdów lądowych, silniki elektryczne do pojazdów lądowych, silniki napędowe do pojazdów lądowych, skrzynie biegów do pojazdów lądowych, wały napędowe do pojazdów lądowych, przekładnie redukcyjne do pojazdów lądowych, amortyzatory zawieszenia w pojazdach, resory zawieszenia do pojazdów, resory do samochodów, pompy powietrzne, drążki skrętne do pojazdów, aparatura i urządzenia do transportu za pomocą lin, maski silników do pojazdów, hamulce do pojazdów, człony hamulcowe do pojazdów, klocki i szczęki hamulcowe do pojazdów, okładziny hamulcowe do pojazdów, obwody hydrauliczne do pojazdów, przetworniki momentu obrotowego do pojazdów lądowych, mechanizmy wywrotkowe do skrzyń ciężarówek, wagonów i platform, łańcuchy sterownicze do pojazdów lądowych, łańcuchy do samochodów, łańcuchy napędowe do pojazdów lądowych, łańcuchy do rowerów, hamulce do rowerów, przerezutki do rowerów, opony do rowerów, wolne koła do pojazdów lądowych, piasty do kół pojazdów, obręcze do piast kół, silniki napędowe do pojazdów lądowych, kierownice pojazdów, klaksony do pojazdów,

kierunkowskazy do pojazdów, lusterka wsteczne, korki do zbiorników paliwa w pojazdach, wentyle do opon pojazdów, kołpaki, kolce do opon, zestawy narzędzi do reperacji dętek, alarmy antywłamaniowe do pojazdów, urządzenia antywłamaniowe do pojazdów, przeciwosłepieniowe urządzenia do pojazdów, rolety i osłony przeciwsłoneczne do samochodów, bagażniki do pojazdów, siatki bagażowe do pojazdów, bagażniki na narty do samochodów, przyczepy turystyczne do pojazdów, przyczepy kempingowe, złącza przyczep do pojazdów, tapicerka do pojazdów, zagłówki do siedzeń samochodowych, pokrowce na siedzenia pojazdów, pokrowce na kierownice samochodowe, pokrowce na pojazdy, **35** reklamy, reklama za pośrednictwem sieci komputerowej, reklamy billboardowe, promocja firm w sieci Internetu, rozpowszechnianie ogłoszeń reklamowych, rozpowszechnianie materiałów reklamowych (ulotki, druki, prospekty, próbki), informacja handlowa, badania rynku, usługi marketingowe, promocja sprzedaży dla osób trzecich, pokazy towarów, organizowanie targów w celach handlowych lub reklamowych, prezentowanie produktów w mediach dla celów sprzedaży detalicznej, usługi zaopatrzenia osób trzecich, pomoc w prowadzeniu działalności gospodarczej, zarządzanie w zakresie zamówień handlowych, zarządzanie zbiorami informatycznymi.

(111) **246690** (220) 2010 11 29 (210) 378300  
 (151) 2012 03 23 (441) 2011 03 14  
 (732) ENTERTRADE SPÓŁKA Z OGRANICZONĄ  
 ODPOWIEDZIALNOŚCIĄ SPÓŁKA KOMANDYTOWA, Warszawa, PL.  
 (540)



Kolor znaku: czerwony, czarny, biały  
 (531) 27.5.1, 29.1.13

(510), (511) **12** pojazdy, autokary, ciężarówki, przyczepy, motocykle, skutery, pojazdy trzy lub czterośladowe, motorowery, rowery, wózki transportowe trójśladowe, wózki bagażowe, podwozia samochodów, karoserie samochodowe, obudowy do elementów pojazdów lądowych, innych niż silniki, maski do pojazdów, koła pojazdów, obręcze kół pojazdów, ogumienie do kół pojazdów, opony do kół pojazdów, dętki do opon pneumatycznych, bieżniki do pojazdów, drzwi do pojazdów, okna do pojazdów, szyby do pojazdów, siedzenia do pojazdów, progi do pojazdów, zderzaki do pojazdów, błotniki, osie pojazdów, czopy na osie pojazdów, mechanizmy napędowe do pojazdów lądowych, silniki elektryczne do pojazdów lądowych, silniki napędowe do pojazdów lądowych, skrzynie biegów do pojazdów lądowych, wały napędowe do pojazdów lądowych, przekładnie redukcyjne do pojazdów lądowych, amortyzatory zawieszenia w pojazdach, resory zawieszenia do pojazdów, resory do samochodów, pompy powietrzne, drążki skrętne do pojazdów, aparatura i urządzenia do transportu za pomocą lin, maski silników do pojazdów, hamulce do pojazdów, człony hamulcowe do pojazdów, klocki i szczęki hamulcowe do pojazdów, okładziny hamulcowe do pojazdów, obwody hydrauliczne do pojazdów, przetworniki momentu obrotowego do pojazdów lądowych, mechanizmy wywrotkowe do skrzyń ciężarówek, wagonów i platform, łańcuchy sterownicze do pojazdów lądowych, łańcuchy do samochodów, łańcuchy napędowe do pojazdów lądowych, łańcuchy do rowerów, hamulce do rowerów, przerzutki do rowerów, opony do rowerów, wolne koła do pojazdów lądowych, piasty do kół pojazdów, obręcze do piast kół, silniki napędowe do pojazdów lądowych, kierownice pojazdów, klaksony do pojazdów, kierunkowskazy do pojazdów, lusterka wsteczne, korki do zbiorników paliwa w pojazdach, wentyle do opon pojazdów, kołpaki, kolce do opon, zestawy narzędzi do reperacji dętek, alarmy antywłamaniowe do pojazdów, urządzenia antywłamaniowe do pojazdów, przeciwosłepieniowe urządzenia do pojazdów, rolety i osłony przeciwsłoneczne do samochodów, bagażniki do pojazdów, siatki bagażowe do pojazdów, bagażniki na narty do samochodów, przyczepy turystyczne do pojazdów, przyczepy kempingowe, złącza przyczep do pojazdów, tapicerka do pojazdów, zagłówki do siedzeń samochodowych, pokrowce na siedzenia pojazdów, pokrowce na kierownice samochodowe, pokrowce na pojazdy, **35** reklamy, reklama za pośrednictwem sieci komputerowej, reklamy billboardowe, promocja firm w sieci Internetu, rozpowszechnianie ogłoszeń reklamowych, rozpowszechnianie materiałów reklamowych (ulotki, druki, prospekty, próbki), informacja handlowa, badania rynku, usługi marketingowe, promocja sprzedaży dla osób trzecich, pokazy towarów, organizowanie targów w celach handlowych lub reklamowych, prezentowanie produktów w mediach dla celów sprzedaży detalicznej, usługi zaopatrzenia osób trzecich, pomoc w prowadzeniu działalności gospodarczej, zarządzanie w zakresie zamówień handlowych, zarządzanie zbiorami informatycznymi.

warów, organizowanie targów w celach handlowych lub reklamowych, prezentowanie produktów w mediach dla celów sprzedaży detalicznej, usługi zaopatrzenia osób trzecich, pomoc w prowadzeniu działalności gospodarczej, zarządzanie w zakresie zamówień handlowych, zarządzanie zbiorami informatycznymi.

(111) **246691** (220) 2010 11 29 (210) 378301  
 (151) 2012 03 23 (441) 2011 03 14

(732) ENTERTRADE SPÓŁKA Z OGRANICZONĄ  
 ODPOWIEDZIALNOŚCIĄ SPÓŁKA KOMANDYTOWA, Warszawa, PL.  
 (540) KAMOKA-Twoje bezpieczeństwo składa się z naszych części (510), (511) **12** pojazdy, autokary, ciężarówki, przyczepy, motocykle, skutery, pojazdy trzy lub czterośladowe, motorowery, rowery, wózki transportowe trójśladowe, wózki bagażowe, podwozia samochodów, karoserie samochodowe, obudowy do elementów pojazdów lądowych, innych niż silniki, maski do pojazdów, koła pojazdów, obręcze kół pojazdów, ogumienie do kół pojazdów, opony do kół pojazdów, dętki do opon pneumatycznych, bieżniki do pojazdów, drzwi do pojazdów, okna do pojazdów, szyby do pojazdów, siedzenia do pojazdów, progi do pojazdów, zderzaki do pojazdów, błotniki, osie pojazdów, czopy na osie pojazdów, mechanizmy napędowe do pojazdów lądowych, silniki elektryczne do pojazdów lądowych, silniki napędowe do pojazdów lądowych, skrzynie biegów do pojazdów lądowych, wały napędowe do pojazdów lądowych, przekładnie redukcyjne do pojazdów lądowych, amortyzatory zawieszenia w pojazdach, resory zawieszenia do pojazdów, resory do samochodów, pompy powietrzne, drążki skrętne do pojazdów, aparatura i urządzenia do transportu za pomocą lin, maski silników do pojazdów, hamulce do pojazdów, człony hamulcowe do pojazdów, klocki i szczęki hamulcowe do pojazdów, okładziny hamulcowe do pojazdów, obwody hydrauliczne do pojazdów, przetworniki momentu obrotowego do pojazdów lądowych, mechanizmy wywrotkowe do skrzyń ciężarówek, wagonów i platform, łańcuchy sterownicze do pojazdów lądowych, łańcuchy do samochodów, łańcuchy napędowe do pojazdów lądowych, łańcuchy do rowerów, hamulce do rowerów, przerzutki do rowerów, opony do rowerów, wolne koła do pojazdów lądowych, piasty do kół pojazdów, obręcze do piast kół, silniki napędowe do pojazdów lądowych, kierownice pojazdów, klaksony do pojazdów, kierunkowskazy do pojazdów, lusterka wsteczne, korki do zbiorników paliwa w pojazdach, wentyle do opon pojazdów, kołpaki, kolce do opon, zestawy narzędzi do reperacji dętek, alarmy antywłamaniowe do pojazdów, urządzenia antywłamaniowe do pojazdów, przeciwosłepieniowe urządzenia do pojazdów, rolety i osłony przeciwsłoneczne do samochodów, bagażniki do pojazdów, siatki bagażowe do pojazdów, bagażniki na narty do samochodów, przyczepy turystyczne do pojazdów, przyczepy kempingowe, złącza przyczep do pojazdów, tapicerka do pojazdów, zagłówki do siedzeń samochodowych, pokrowce na siedzenia pojazdów, pokrowce na kierownice samochodowe, pokrowce na pojazdy, **35** reklamy, reklama za pośrednictwem sieci komputerowej, reklamy billboardowe, promocja firm w sieci Internetu, rozpowszechnianie ogłoszeń reklamowych, rozpowszechnianie materiałów reklamowych (ulotki, druki, prospekty, próbki), informacja handlowa, badania rynku, usługi marketingowe, promocja sprzedaży dla osób trzecich, pokazy towarów, organizowanie targów w celach handlowych lub reklamowych, prezentowanie produktów w mediach dla celów sprzedaży detalicznej, usługi zaopatrzenia osób trzecich, pomoc w prowadzeniu działalności gospodarczej, zarządzanie w zakresie zamówień handlowych, zarządzanie zbiorami informatycznymi.

(111) **246692** (220) 2010 11 29 (210) 378302  
 (151) 2012 03 23 (441) 2011 03 14

(732) ENTERTRADE SPÓŁKA Z OGRANICZONĄ  
 ODPOWIEDZIALNOŚCIĄ SPÓŁKA KOMANDYTOWA, Warszawa, PL.  
 (540)



Kolor znaku: czerwony, biały  
 (531) 27.5.1, 29.1.12



(510), (511) **12** pojazdy, autokary, ciężarówki, przyczepy, motocykle, skutery, pojazdy trzy lub czterośladowe, motorowery, rowery, wózki transportowe trójkołowe, wózki bagażowe, podwozia samochodów, karoserie samochodowe, obudowy do elementów pojazdów lądowych, innych niż silniki, maski do pojazdów, koła pojazdów, obręcze kół pojazdów, ogumienie do kół pojazdów, opony do kół pojazdów, dętki do opon pneumatycznych, bieżniki do pojazdów, drzwi do pojazdów, okna do pojazdów, szyby do pojazdów, siedzenia do pojazdów, progi do pojazdów, zderzaki do pojazdów, błotniki, osie pojazdów, czopy na osie pojazdów, mechanizmy napędowe do pojazdów lądowych, silniki elektryczne do pojazdów lądowych, silniki napędowe do pojazdów lądowych, skrzynie biegów do pojazdów lądowych, wały napędowe do pojazdów lądowych, przekładnie redukcyjne do pojazdów lądowych, amortyzatory zawieszenia w pojazdach, resory zawieszenia do pojazdów, resory do samochodów, pompy powietrzne, drążki skrętne do pojazdów, aparatura i urządzenia do transportu za pomocą lin, maski silników do pojazdów, hamulce do pojazdów, człony hamulcowe do pojazdów, klocki i szczęki hamulcowe do pojazdów, okładziny hamulcowe do pojazdów, obwody hydrauliczne do pojazdów, przetworniki momentu obrotowego do pojazdów lądowych, mechanizmy wywrotkowe do skrzyń ciężarówek, wagonów i platform, łańcuchy sterownicze do pojazdów lądowych, łańcuchy do samochodów, łańcuchy napędowe do pojazdów lądowych, łańcuchy do rowerów, hamulce do rowerów, przerzutki do rowerów, opony do rowerów, wolne koła do pojazdów lądowych, piasty do kół pojazdów, obręcze do piast kół, silniki napędowe do pojazdów lądowych, kierownice pojazdów, klaksony do pojazdów, kierunkowskazy do pojazdów, lusterka wsteczne, korki do zbiorników paliwa w pojazdach, wentyle do opon pojazdów, kołpaki do opon, zestawy narzędzi do reperacji dętek, alarmy antywłamaniowe do pojazdów, urządzenia antywłamaniowe do pojazdów, przeciwosłepieniowe urządzenia do pojazdów, rolety i osłony przeciwsłoneczne do samochodów, bagażniki do pojazdów, siatki bagażowe do pojazdów, bagażniki na narty do samochodów, przyczepy turystyczne do pojazdów, przyczepy kempingowe, złącza przyczep do pojazdów, tapicerka do pojazdów, zagłówki do siedzeń samochodowych, pokrowce na siedzenia pojazdów, pokrowce na kierownice samochodowe, pokrowce na pojazdy, **35** reklamy, reklama za pośrednictwem sieci komputerowej, reklamy billboardowe, promocja firm w sieci Internetu, rozpowszechnianie ogłoszeń reklamowych, rozpowszechnianie materiałów reklamowych (ulotki, druki, prospekty, próbki), informacja handlowa, badania rynku, usługi marketingowe, promocja sprzedaży dla osób trzecich, pokazy towarów, organizowanie targów w celach handlowych lub reklamowych, prezentowanie produktów w mediach dla celów sprzedaży detalicznej, usługi zaopatrzenia osób trzecich, pomoc w prowadzeniu działalności gospodarczej, zarządzanie w zakresie zamówień handlowych, zarządzanie zbiorami informatycznymi.

(111) **246693** (220) 2010 11 29 (210) 378303  
 (151) 2012 03 23 (441) 2011 03 14  
 (732) ENTERTRADE SPÓŁKA Z OGRANICZONĄ ODPOWIEDZIALNOŚCIĄ SPÓŁKA KOMANDYTOWA, Warszawa, PL.  
 (540) KAMOKA-Masz pewność

(510), (511) **12** pojazdy, autokary, ciężarówki, przyczepy, motocykle, skutery, pojazdy trzy lub czterośladowe, motorowery, rowery, wózki transportowe trójkołowe, wózki bagażowe, podwozia samochodów, karoserie samochodowe, obudowy do elementów pojazdów lądowych, innych niż silniki, maski do pojazdów, koła pojazdów, obręcze kół pojazdów, ogumienie do kół pojazdów, opony do kół pojazdów, dętki do opon pneumatycznych, bieżniki do pojazdów, drzwi do pojazdów, okna do pojazdów, szyby do pojazdów, siedzenia do pojazdów, progi do pojazdów, zderzaki do pojazdów, błotniki, osie pojazdów, czopy na osie pojazdów, mechanizmy napędowe do pojazdów lądowych, silniki elektryczne do pojazdów lądowych, silniki napędowe do pojazdów lądowych, skrzynie biegów do pojazdów lądowych, wały napędowe do pojazdów lądowych, przekładnie redukcyjne do pojazdów lądowych, amortyzatory zawieszenia w pojazdach, resory zawieszenia do pojazdów, resory do samochodów, pompy powietrzne, drążki skrętne do pojazdów, aparatura i urządzenia do transportu za pomocą lin, maski silników do pojazdów, hamulce do pojazdów, człony hamulcowe do pojazdów, klocki i szczęki hamulcowe do pojazdów, okładziny hamulcowe do pojazdów, obwody hydrauliczne do pojazdów, przetworniki momentu obrotowego do pojazdów lądowych, mechanizmy wywrotkowe do skrzyń ciężarówek, wagonów i platform, łańcuchy sterownicze do pojazdów lądowych, łańcuchy do samochodów, łańcuchy napędowe do pojazdów lądowych, łańcuchy do rowerów,

hamulce do rowerów, przerzutki do rowerów, opony do rowerów, wolne koła do pojazdów lądowych, piasty do kół pojazdów, obręcze do piast kół, silniki napędowe do pojazdów lądowych, kierownice pojazdów, klaksony do pojazdów, kierunkowskazy do pojazdów, lusterka wsteczne, korki do zbiorników paliwa w pojazdach, wentyle do opon pojazdów, kołpaki, kolce do opon, zestawy narzędzi do reperacji dętek, alarmy antywłamaniowe do pojazdów, urządzenia antywłamaniowe do pojazdów, przeciwosłepieniowe urządzenia do pojazdów, rolety i osłony przeciwsłoneczne do samochodów, bagażniki do pojazdów, siatki bagażowe do pojazdów, bagażniki na narty do samochodów, przyczepy turystyczne do pojazdów, przyczepy kempingowe, złącza przyczep do pojazdów, tapicerka do pojazdów, zagłówki do siedzeń samochodowych, pokrowce na siedzenia pojazdów, pokrowce na kierownice samochodowe, pokrowce na pojazdy, **35** reklamy, reklama za pośrednictwem sieci komputerowej, reklamy billboardowe, promocja firm w sieci Internetu, rozpowszechnianie ogłoszeń reklamowych, rozpowszechnianie materiałów reklamowych (ulotki, druki, prospekty, próbki), informacja handlowa, badania rynku, usługi marketingowe, promocja sprzedaży dla osób trzecich, pokazy towarów, organizowanie targów w celach handlowych lub reklamowych, prezentowanie produktów w mediach dla celów sprzedaży detalicznej, usługi zaopatrzenia osób trzecich, pomoc w prowadzeniu działalności gospodarczej, zarządzanie w zakresie zamówień handlowych, zarządzanie zbiorami informatycznymi.

(111) **246694** (220) 2010 11 29 (210) 378305  
 (151) 2012 04 27 (441) 2011 03 14  
 (732) GRUSZKA BOGDAN PRZEDSIĘBIORSTWO HANDLOWO-USŁUGOWE TRANS-KRUSZ, Pszczyna, PL.  
 (540) TRANS-KRUSZ  
 (510), (511) **39** usługi wyładunku i składowania odpadów, usługi transportowe.

(111) **246695** (220) 2010 11 29 (210) 378309  
 (151) 2012 03 23 (441) 2011 03 14  
 (732) FERRERO S.p.A., Alba, IT.  
 (540) NUTELLA. DOBRE ŚNIADANIE NA START  
 (510), (511) **30** kawa, herbata, kakao, cukier, ryż, tapioka, sago, kawa nienaturalna; mąka i produkty zbożowe, chleb, wyroby cukiernicze i słodczyce, lody; miód, melasa; drożdże, proszek do pieczenia; sól, musztarda, ocet, sosy (przyprawy); przyprawy, lód.

(111) **246696** (220) 2010 11 30 (210) 378375  
 (151) 2012 03 27 (441) 2011 03 14  
 (732) ZIELONA BUDKA (MIELEC) SPÓŁKA Z OGRANICZONĄ ODPOWIEDZIALNOŚCIĄ, Mielec, PL.  
 (540) AFTER CLUB  
 (510), (511) **30** wyroby cukiernicze i słodczyce, mrożone wyroby cukiernicze i słodczyce; lody, lody mleczne, lody sokowe, lody śmietankowe, lody wodne; desery lodowe, rolady lodowe, torty lodowe; sorbety, sorbety lodowe; lody, desery lodowe, sorbety lodowe z dodatkami kawałków owoców, bakalii, galaretek owocowych, ciastek, sosów; lody w proszku, preparaty do sporządzania lodów, środki wiążące do produkcji lodów; sosy do lodów i deserów; wafle do lodów, ozdoby jadalne do lodów i deserów.

(111) **246697** (220) 2010 12 01 (210) 378418  
 (151) 2012 03 27 (441) 2011 03 14  
 (732) KDS SPÓŁKA Z OGRANICZONĄ ODPOWIEDZIALNOŚCIĄ SPÓŁKA KOMANDYTOWA, Sulejówek, PL.  
 (540)



Kolor znaku: biały, granatowy

(531) 26.4.4, 26.4.18, 27.5.1, 29.1.12

(510), (511) **09** komputerowe urządzenia peryferyjne, komputery, drukarki do komputerów, oprogramowania komputerowe, optyczne nośniki danych, pamięć komputerowa, programy komputerowe, skanery, tele-

foniczne urządzenia nadawcze, telefony, urządzenia do fotokopiowania, urządzenia do przetwarzania informacji, urządzenia do rejestrowania dźwięku, **16** materiały biurowe zawarte w tej klasie, katalogi, broszury, ulotki, drukowane materiały reklamowe, biurowe, drukowane materiały informacyjne, zaproszenia, drukowane materiały firmowe, afisze, albumy, atlasy, almanachy, blankiety, broszury, czasopisma, druki, formularze, fotografie, gazety, kalendarze, katalogi, taśmy papierowe i karty do zapisów programów, książki, mapy, naklejki, nalepki, obwoluty, periodyki, prospekty, publikacje, rysunki, skorowidze, zakładki do książek, kartki okolicznościowe, materiały instruktażowe i do nauczania, reprodukcje dokumentów i grafiki, emblematy, etykiety, grafiki, obrazy, koperty firmowe, kartki kartotekowe, torby do pakowania z papieru lub z tworzyw sztucznych, wyroby papierowe i piśmiennicze, **40** druk wzorów, grawerowanie, introligatorstwo, laminowanie, obróbka papieru, barwienie papieru, fotochemigrafia, fotopoligrafia, naświetlanie Postscriptowe, usługi w zakresie sitodruku oraz „suchy” offset, usługi poligraficzne, drukowanie, druk litograficzny, druk offsetowy, **42** projektowanie sprzętu i oprogramowania komputerowego, usługi projektowania, instalowania, aktualizacji, konserwacji, wypożyczania oprogramowania komputerowego, plików komputerowych, usługi projektowe w zakresie prac graficznych i plastycznych.

(111) **246698** (220) 2010 12 06 (210) 378559  
 (151) 2012 03 09 (441) 2011 03 14  
 (732) RODON SPÓŁKA Z OGRANICZONĄ ODPOWIEDZIALNOŚCIĄ  
 SPÓŁKA KOMANDYTOWA, Karolewko, PL.  
 (540)

## RODON

Kolor znaku: niebieski

(531) 27.5.1, 29.1.4  
 (510), (511) **09** instrumenty i przyrządy pomiarowe, kontrolne i nawigacyjne, elementy elektroniczne, sprzęt elektryczny, obwody drukowane, **12** silniki i turbiny, wyposażenie elektryczne i elektroniczne do pojazdów silnikowych, części i akcesoria do pojazdów silnikowych, **35** sprzedaż detaliczna części i akcesoriów do pojazdów samochodowych, sprzedaż hurtowa i detaliczna pojazdów samochodowych, sprzedaż hurtowa i detaliczna motocykli, części i akcesoriów do motocykli, działalność agentów zajmujących się sprzedażą maszyn, urządzeń przemysłowych, statków i samolotów, mebli, artykułów gospodarstwa domowego i drobnych wyrobów metalowych, sprzedaż detaliczna żywności, napojów, wyrobów tytoniowych, wyrobów tekstylnych, odzieży, obuwia, sprzedaż prowadzona przez domy sprzedaż wysyłkowej i Internet, doradztwo w zakresie prowadzenia działalności gospodarczej i zarządzania, administracyjna obsługa biur, wynajem i dzierżawa maszyn i urządzeń biurowych, w tym komputerów, wyszukiwanie miejsc pracy, pozyskiwanie i udostępnianie pracowników, **36** usługi wynajmu i zarządzania nieruchomościami, pośrednictwo w obrocie nieruchomościami, kupno i sprzedaż nieruchomości na własny rachunek, **37** konserwacja i naprawa pojazdów samochodowych, motocykli, urządzeń elektrycznych i optycznych, sprzątanie budynków i obiektów przemysłowych, usługi budowlane, wznoszenie budynków mieszkalnych i niemieszkalnych, rozbiorka i burzenie obiektów budowlanych, przygotowanie terenu pod budowę, wykonywanie instalacji elektrycznych, wodno-kanalizacyjnych, gazowych, kanalizacyjnych i innych budowlanych, tynkowanie, zakładanie stolarki budowlanej, posadzkarstwo, tapetowanie i szklenie, wykonywanie konstrukcji i pokryć dachowych, **39** transport drogowy towarów, magazynowanie i przechowywanie towarów, agencje transportowe, wynajem i dzierżawa pojazdów samochodowych.

(111) **246699** (220) 2010 12 06 (210) 378580  
 (151) 2012 02 23 (441) 2011 03 14  
 (732) KASPRZYCKI PIOTR HUBERT PRZEDSIĘBIORSTWO  
 PRODUKCYJNO-HANDLOWE EVELINE COSMETICS, Lesznowola, PL.  
 (540) MILLIARD CALORIES

(510), (511) **03** kremy, emulsje, płyny, żele i oliwki do skóry, maseczki do twarzy, maseczki do peelingu, podkłady barwiące (płyny, pasty, pudry), pudry do makijażu, pudry po kąpieli, pudry higieniczne, mydła toaletowe, mydła dezodoryzujące, perfumy wody toaletowej i kolońskie, środki do kąpieli i pod prysznic (sole, pianki, oliwki, żele), depilatory, dezodoranty i środki przeciw poceniu, środki do pielęgnacji włosów, środki do golenia (kremy, pianki, płyny), środki do makijażu i demakijażu twarzy i oczu, środki przeznaczone do ust, środki do pielęgnacji zębów i jamy ustnej, środki do pielęgnacji i malowania paznokci, środki do higieny in-

tymnej, środki do opalania, środki samoopalające, środki do rozjaśniania skóry, środki przeciw zmarszczkom, preparaty kosmetyczne do ujędrniania skóry, preparaty antycellulitowe, preparaty dla skóry trądzikowej i alergicznej, **05** kosmetyki do zastosowań medycznych: balsamy, maści, olejki, płyny, sole, żele, kremy, **44** usługi salonów kosmetycznych, usługi klinik kosmetycznych.

(111) **246700** (220) 2010 12 06 (210) 378581  
 (151) 2012 02 23 (441) 2011 03 14

(732) KASPRZYCKI PIOTR HUBERT PRZEDSIĘBIORSTWO  
 PRODUKCYJNO-HANDLOWE EVELINE COSMETICS, Lesznowola, PL.  
 (540) BIG MILLIARD CALORIES

(510), (511) **03** kremy, emulsje, płyny, żele i oliwki do skóry, maseczki do twarzy, maseczki do peelingu, podkłady barwiące (płyny, pasty, pudry), pudry do makijażu, pudry po kąpieli, pudry higieniczne, mydła toaletowe, mydła dezodoryzujące, perfumy wody toaletowej i kolońskie, środki do kąpieli i pod prysznic (sole, pianki, oliwki, żele), depilatory, dezodoranty i środki przeciw poceniu, środki do pielęgnacji włosów, środki do golenia (kremy, pianki, płyny), środki do makijażu i demakijażu twarzy i oczu, środki przeznaczone do ust, środki do pielęgnacji zębów i jamy ustnej, środki do pielęgnacji i malowania paznokci, środki do higieny intymnej, , środki do opalania, środki samoopalające, środki do rozjaśniania skóry, środki przeciw zmarszczkom, preparaty kosmetyczne do ujędrniania skóry, preparaty antycellulitowe, preparaty dla skóry trądzikowej i alergicznej, **05** kosmetyki do zastosowań medycznych: balsamy, maści, olejki, płyny, sole, żele, kremy, **44** usługi salonów kosmetycznych, usługi klinik kosmetycznych.

(111) **246701** (220) 2010 12 07 (210) 378664  
 (151) 2012 03 22 (441) 2011 03 14

(732) WYDMAŃSKI JERZY NIEPUBLICZNY ZAKŁAD OPIEKI  
 ZDROWOTNEJ PORADNIA ONKOLOGICZNA SPECJALISTYCZNA  
 PRAKTYKA LEKARSKA, Sosnowiec, PL.  
 (540)



Kolor znaku: zielony, czarny, szary

(531) 5.3.6, 27.5.1, 29.1.13  
 (510), (511) **44** usługi medyczne.

(111) **246702** (220) 2010 12 07 (210) 378665  
 (151) 2012 03 22 (441) 2011 03 14

(732) WYDMAŃSKA-KURLEJ MAŁGORZATA KANCELARIA RADCY  
 PRAWNEGO, Sosnowiec, PL.  
 (540)



Kolor znaku: biały, granatowy

(531) 24.17.25, 27.5.1, 29.1.12  
 (510), (511) **45** usługi prawne.

(111) **246703** (220) 2010 12 08 (210) 378731  
 (151) 2012 03 13 (441) 2011 03 14

(732) PEKLIMAR SPÓŁKA Z OGRANICZONĄ  
 ODPOWIEDZIALNOŚCIĄ, Uminino-Łubki, PL.

(540)



Kolor znaku: żółty, brązowy, czerwony, jasnozielony, ciemnozielony, biały

(531) 5.3.2, 26.4.2, 26.4.1, 27.5.1, 29.1.15  
(510), (511) **29** wyroby wędliniarskie.

(111) **246704** (220) 2010 12 10 (210) 378778  
(151) 2012 04 19 (441) 2011 03 14  
(732) STOWARZYSZENIE CENTRUM JUJUTSU-AIKIJUJUTSU  
KOBUDO KENKYUKAI, Chrzelice, PL.  
(540)



Kolor znaku: czarny, czerwony, biały

(531) 5.5.19, 5.5.20, 26.1.1, 26.5.1, 26.5.6, 26.5.9, 27.5.1, 28.3.0, 29.1.13  
(510), (511) **41** nauczanie sztuki walki, organizowanie zawodów sportowych.

(111) **246705** (220) 2010 12 10 (210) 378785  
(151) 2012 04 19 (441) 2011 03 14  
(732) STOWARZYSZENIE CENTRUM JUJUTSU-AIKIJUJUTSU  
KOBUDO KENKYUKAI, Chrzelice, PL.  
(540)



Kolor znaku: czarny, zielony

(531) 5.3.11, 5.3.16, 26.1.1, 26.1.5, 27.5.1, 28.3.0, 29.1.12  
(510), (511) **41** nauczanie sztuki walki, organizowanie zawodów sportowych.

(111) **246706** (220) 2010 12 10 (210) 378804  
(151) 2012 03 26 (441) 2011 03 14  
(732) OPEN FINANCE SPÓŁKA AKCYJNA, Warszawa, PL.  
(540)

**open finance**

(531) 27.5.1  
(510), (511) **36** usługi finansowe.

(111) **246707** (220) 2010 12 13 (210) 378837  
(151) 2012 02 15 (441) 2011 03 28  
(732) ANIMEX-KRAKOWSKIE ZAKŁADY PIERZARSKIE SPÓŁKA  
Z OGRANICZONĄ ODPOWIEDZIALNOŚCIĄ, Kraków, PL.

(540)

*Bossanova*

(531) 3.7.19, 20.1.1, 27.5.1

(510), (511) **20** pościel oprócz bielizny pościelowej, zagłówek, wałki, kołdry, poduszki, jaśki, **22** pierze, puch, **40** szycie wyrobów wypełnionych pierzem i puchem.

(111) **246708** (220) 2010 12 13 (210) 378838  
(151) 2012 02 15 (441) 2011 03 28  
(732) ANIMEX-KRAKOWSKIE ZAKŁADY PIERZARSKIE SPÓŁKA  
Z OGRANICZONĄ ODPOWIEDZIALNOŚCIĄ, Kraków, PL.  
(540)

*Bossanova*

Kolor znaku: ciemnozielony

(531) 20.1.1, 27.5.1, 29.1.3

(510), (511) **20** pościel oprócz bielizny pościelowej, zagłówek, wałki, kołdry, poduszki, jaśki, **22** pierze, puch, **40** szycie wyrobów wypełnionych pierzem i puchem.

(111) **246709** (220) 2010 12 13 (210) 378839  
(151) 2012 02 15 (441) 2011 03 28  
(732) ANIMEX-KRAKOWSKIE ZAKŁADY PIERZARSKIE SPÓŁKA  
Z OGRANICZONĄ ODPOWIEDZIALNOŚCIĄ, Kraków, PL.  
(540)

*notte* 

(531) 3.7.19, 27.5.1

(510), (511) **20** pościel oprócz bielizny pościelowej, zagłówek, wałki, kołdry, poduszki, jaśki, **22** pierze, puch, **40** szycie wyrobów wypełnionych pierzem i puchem.

(111) **246710** (220) 2010 12 13 (210) 378840  
(151) 2012 02 15 (441) 2011 03 28  
(732) ANIMEX-KRAKOWSKIE ZAKŁADY PIERZARSKIE SPÓŁKA  
Z OGRANICZONĄ ODPOWIEDZIALNOŚCIĄ, Kraków, PL.  
(540)

*notte* 

Kolor znaku: ciemnoszary

(531) 3.7.19, 27.5.1, 29.1.6

(510), (511) **20** pościel oprócz bielizny pościelowej, zagłówek, wałki, kołdry, poduszki, jaśki, **22** pierze, puch, **40** szycie wyrobów wypełnionych pierzem i puchem.

(111) **246711** (220) 2010 12 13 (210) 378882  
(151) 2012 03 14 (441) 2011 03 28  
(732) EMEDICO SPÓŁKA Z OGRANICZONĄ  
ODPOWIEDZIALNOŚCIĄ, Kraków, PL.  
(540)



Kolor znaku: błękitny, czerwony, zielony, ciemnoniebieski

(531) 2.9.1, 4.5.5, 27.5.1, 29.1.13

(510), (511) **38** agencje prasowe, usługi telekomunikacyjne, usługi agencji informacyjnej: zbieranie i rozpowszechnianie informacji; przesyłanie informacji tekstowych i obrazowych za pośrednictwem terminali komputerowych i sieci internetowej; internetowy serwis informacyjny; usługi poczty elektronicznej; udostępnianie internetowego forum dyskusyjnego, połączenie ze światową siecią komputerową za pośrednictwem telekomunikacji; przydzielanie dostępu do światowej sieci komputerowej; dostarczanie dostępu do zasobów muzycznych, filmowych i zbiorów



obrazów w sieci internetowej; wynajem usługi rozpowszechniania programów oraz audycji z interaktywnym udziałem widzów, emisja radiowa, emisja telewizyjna, informacja o telekomunikacji, komunikacja radiowa, komunikacja telefoniczna, komunikacja telegraficzna, przekaz satelitarne, przesyłanie danych przy pomocy światłowodów, usługi telekomunikacyjne spersonalizowane-zakres dostępu do treści informacyjnych i usług indywidualnie określonych dla każdego abonenta z możliwością wykorzystania przesyłania informacji od abonenta do operatora w celu wyboru usług, uczestniczenia w grach, konkursach, głosowaniach i dokonywania zakupów z jednoczesnym przekazywaniem informacji od i do klienta; usługi telekomunikacyjne przeznaczone do obsługi sprzedaży detalicznej towarów poprzez bezpośrednią komunikację z klientem; usługi przekazu telewizyjnego łącznie z umożliwianiem wyboru spośród wielu programów i inteligentnej automatycznej selekcji programów, które mają być nagrywane; usługi emisji i transmisji telewizji interaktywnej, interaktywnej rozrywki i konkursów; usługi dostarczania informacji on-line z komputerowych baz danych; umożliwianie dostępu do stron WWW za pośrednictwem przekazu telewizyjnego poprzez interaktywny portal, telefonia komórkowa, transmitowanie dźwięku i obrazu, usługi w zakresie obsługi satelitarnej dotyczącej transmisji dźwięku i obrazu, obsługa i najem sprzętu do telekomunikacji, szczególnie do transmisji radia i telewizji, organizowanie systemów transmisyjnych, rozpowszechnianie programów radiowych i telewizyjnych, wszelkie usługi internetowe, wypożyczanie urządzeń do przekazywania informacji, wypożyczanie urządzeń telekomunikacyjnych, ogłoszenia elektroniczne, **41** montaż programów radiowych i telewizyjnych, nauczanie, organizowanie konkursów edukacyjnych lub rozrywkowych, organizowanie pokazów i widowisk artystycznych, organizowanie zawodów sportowych, organizowanie konkursów piękności, organizowanie zabaw, organizowanie i prowadzenie seminariów, organizowanie i prowadzenie konferencji i kongresów, organizowanie rozrywki i edukacji internetowej, radiowej i telewizyjnej, organizowanie wystaw kulturalnych lub edukacyjnych, prowadzenie kursów edukacyjnych, prowadzenie kursów internetowych, prowadzenie kursów korespondencyjnych, produkcja filmów, produkcja na taśmach wideo, produkcja widowisk, prowadzenie studia nagrań, publikowanie książek, publikowanie tekstów innych niż teksty reklamowe, organizacja teleturniejów i konkursów, organizacja audycji z interaktywnym udziałem widzów, dostęp do usług rozrywkowych w systemie on-line, usługi obsługi technicznej i organizacyjnej produkcji telewizyjnej i filmowej, **42** usługi w zakresie: tworzenia i utrzymywania stron internetowych dla osób trzecich, administrowanie stronami internetowymi, doradztwo w zakresie sprzętu komputerowego i oprogramowania, usługi programowania komputerowego, analizy systemów komputerowych, instalacje oprogramowania komputerowego, aktualizacja oprogramowania komputerowego, powielanie oprogramowania komputerowego, projektowanie programowania komputerowego, odzyskiwanie danych komputerowych, wypożyczanie oprogramowania komputerowego, komputerowe zarządzanie plikami; powielanie oprogramowania komputerowego; konserwacja oprogramowania komputerowego; projektowanie systemów komputerowych, prace badawczo-rozwojowe; wykonywanie opinii i badań w dziedzinie środków komunikacji publicznej, multimedialnej, prognozy pogody; usługi udostępniania czasu dostępu do sieci Internet-kawiarenka internetowa, dostęp do krajowych i międzynarodowych serwerów i portali internetowych; wynajem miejsca na strony WWW, **44** porady w zakresie opieki zdrowotnej, farmakologii, psychologii na portalu internetowym; usługi telemedyczne; dostarczanie informacji dotyczącej aromaterapii, chirurgii plastycznej, dentystyki, fizjoterapii, masażu; opracowywanie i prezentacja baz danych klinik medycznych, szpitali, sanatoriów, zakładów opieki zdrowotnej, gabinetów lekarskich, salonów piękności; porady związane z hodowlą zwierząt domowych i usługami weterynaryjnymi.

(111) **246712** (220) 2010 12 14 (210) 378934  
 (151) 2012 04 25 (441) 2011 03 28  
 (732) PRZEDSIĘBIORSTWO PRODUKCYJNO-HANDLOWE ANKORP SPÓŁKA Z OGRANICZONĄ ODPOWIEDZIALNOŚCIĄ, Kraków, PL.  
 (540)



Kolor znaku: czerwony, niebieski, żółty, pomarańczowy  
 (531) 27.5.1, 29.1.14

(510), (511) **30** musztardy, **35** sprzedaż hurtowa, detaliczna, za pośrednictwem agentów, sprzedaż w wyspecjalizowanych sklepach, sprzedaż detaliczna poza siecią sklepową musztardy.

(111) **246713** (220) 2010 12 17 (210) 379067  
 (151) 2012 04 27 (441) 2011 03 28  
 (732) FOCUS ADVANTAGE SPÓŁKA Z OGRANICZONĄ ODPOWIEDZIALNOŚCIĄ, Warszawa, PL.  
 (540)



Kolor znaku: czarny, czerwony

(531) 26.4.1, 26.4.18, 27.5.1, 27.5.21, 29.1.12

(510), (511) **35** usługi agencji reklamowych, usługi reklamowe z wykorzystaniem wszystkich metod słownych, dźwiękowych, audiowizualnych, multimedialnych i internetowych, w tym usługi tworzenia reklam telewizyjnych, kinowych, radiowych, internetowych, drukowanych materiałów reklamowych, projektowanie logo dla firm, organizacja i prowadzenie na rzecz osób trzecich akcji promocyjnych, obróbka tekstów reklamowych oraz obróbka graficzna materiałów reklamowych, usługi w dziedzinie rezerwacji i zakupu mediów dla potrzeb reklamy i promocji osób trzecich, dystrybucja i rozpowszechnianie materiałów reklamowych, usługi public relations, tworzenie sponsorowanych tekstów reklamowych, wynajmowanie nośników reklamy, usługi organizowania, prowadzenia i obsługi wystaw oraz targów w celach handlowych i reklamowych, organizacja imprez reklamowych i promocyjnych, badania marketingowe, analizy rynku, badania rynkowe, usługi systematyzacji danych w komputerowych bazach danych, usługi w zakresie informacji i doradztwa w prowadzeniu i organizowaniu działalności gospodarczej, **40** usługi drukowania, w tym drukowanie litograficzne, drukowanie offsetowe, druk sitowy, obróbka papieru, **41** usługi w zakresie fotografii, fotoreportaży, produkcja filmów, produkcja programów radiowych i telewizyjnych, produkcja przedstawień teatralnych, organizacja i prowadzenie koncertów, konferencji, kongresów, seminariów, sympozjów i zjazdów, planowanie i organizacji części rozrywkowych przyjęć, organizowanie loterii, publikowanie książek, **42** usługi projektowania opakowań, usługi projektowania oprogramowania komputerowego, usługi projektowania systemów komputerowych.

(111) **246714** (220) 2010 12 17 (210) 379069  
 (151) 2012 04 27 (441) 2011 03 28  
 (732) FOCUS ADVANTAGE SPÓŁKA Z OGRANICZONĄ ODPOWIEDZIALNOŚCIĄ, Warszawa, PL.  
 (540)



Kolor znaku: czerwony, biały, czarny

(531) 26.4.1, 26.4.18, 27.5.1, 27.5.21, 29.1.13

(510), (511) **35** usługi agencji reklamowych, usługi reklamowe z wykorzystaniem wszystkich metod słownych, dźwiękowych, audiowizualnych, multimedialnych i internetowych, w tym usługi tworzenia reklam telewizyjnych, kinowych, radiowych, internetowych, drukowanych materiałów reklamowych, projektowanie logo dla firm, organizacja i prowadzenie na rzecz osób trzecich akcji promocyjnych, obróbka tekstów reklamowych oraz obróbka graficzna materiałów reklamowych, usługi w dziedzinie rezerwacji i zakupu mediów dla potrzeb reklamy i promocji osób trzecich, dystrybucja i rozpowszechnianie materiałów reklamowych, usługi public relations, tworzenie sponsorowanych tekstów reklamowych, wynajmowanie nośników reklamy, usługi organizowania, prowadzenia i obsługi wystaw oraz targów w celach handlowych i reklamowych, organizacja imprez reklamowych i promocyjnych, badania marketingowe, analizy rynku, badania rynkowe, usługi systematyzacji danych w komputerowych bazach danych, usługi w zakresie informacji i doradztwa w prowadzeniu i organizowaniu działalności gospodarczej,



**40** usługi drukowania, w tym drukowanie litograficzne, drukowanie offsetowe, druk sitowy, obróbka papieru, **41** usługi w zakresie fotografii, fotoreportażu, produkcja filmów, produkcja programów radiowych i telewizyjnych, produkcja przedstawień teatralnych, organizacja i prowadzenie koncertów, konferencji, kongresów, seminariów, sympozjów i zjazdów, planowanie i organizacji części rozrywkowych przyjęć, organizowanie loterii, publikowanie książek, **42** usługi projektowania opakowań, usługi projektowania oprogramowania komputerowego, usługi projektowania systemów komputerowych.

(111) **246715** (220) 2010 12 17 (210) 379122  
 (151) 2012 04 20 (441) 2011 03 28  
 (732) ABM SPÓŁKA AKCYJNA, Kraków, PL.  
 (540) FENIKS

(510), (511) **20** meble; meble biurowe; meble barowe; osprzęt do mebli niemetalowy; akcesoria meblowe niemetalowe; przegrody drewniane do mebli; wykończeniowe elementy plastikowe do mebli; meble metalowe; meble szkolne; półki meblowe; meble sklepowe; boksy kasowe jako meble; fotele; krzesła; kosze niemetalowe; koszyki niemetalowe; regały; elementy regałów; wózki meblowe; lady jako meble; manekiny; ekspozytory; nogi ekspozycyjne; biurka; szafy; szafki; kontenerki niemetalowe; meble warsztatowe; skrzynki niemetalowe; wieszaki na ubrania; wieszaki sklepowe; stojaki konfekcyjne; lustra; witryny.

(111) **246716** (220) 2010 12 17 (210) 379126  
 (151) 2012 04 20 (441) 2011 03 28  
 (732) INICJATYWA OBYWATELSKA POWIATU TARNOGÓRSKIEGO, Tarnowskie Góry, PL.  
 (540)



Kolor znaku: granatowy, niebieski, biały

(531) 1.17.25, 26.1.4, 27.5.1, 29.1.13

(510), (511) **35** rozwijanie inicjatyw oraz działań sprzyjających rozwojowi gospodarczemu regionu, doradztwo w sprawach organizowania i prowadzenia działalności gospodarczej, doradztwo w zarządzaniu działalnością gospodarczą, ekonomiczne prognozy, badania opinii publicznej, badania rynku, handlowe informacje i porady udzielane konsumentom, informacja i doradztwo handlowe, organizowanie targów, wystaw, kiermaszów w celach handlowych lub reklamowych, organizowanie giełd handlowych, promocja i wspieranie kultury fizycznej i sportu, promowanie dostępu do internetu, **41** rozwijanie inicjatyw i działań sprzyjających rozwojowi edukacji, organizowanie i prowadzenie poradnictwa w zakresie edukacji i kształcenia zawodowego, organizowanie pracowni specjalistycznych, organizowanie i prowadzenie seminariów, zjazdów, spektakli (impresariat), koncertów, konferencji, organizowanie wystaw z dziedziny kultury i edukacji, instruktaz w zakresie gimnastyki, rekreacji, kluby zdrowia, organizowanie imprez sportowych, obozów sportowych, zawodów sportowych, wypożyczanie sprzętu sportowego, wynajmowanie stadionów, nauczanie, organizowanie seminariów i konferencji naukowych, **42** ochrona środowiska naturalnego, doradztwo i wspieranie badań w zakresie ochrony środowiska naturalnego, prowadzenie działalności naukowej oraz badawczej, wypożyczanie komputerów, opracowywanie projektów technicznych, opracowywanie projektów wzornictwa przemysłowego.

(111) **246717** (220) 2010 12 21 (210) 379220  
 (151) 2012 04 11 (441) 2011 03 28  
 (732) CHEMICZNO-FARMACEUTYCZNA SPÓŁDZIELNIA PRACY ESPEFA, Kraków, PL.

(540) GUAJAZYL Wykrztuś to z siebie  
 (510), (511) **05** wyroby farmaceutyczne.

(111) **246718** (220) 2010 12 21 (210) 379233  
 (151) 2012 04 11 (441) 2011 03 28  
 (732) SEVENRODS FERSZT TOMASZ, Łódź, PL.  
 (540)



Kolor znaku: czarny, srebrny

(531) 26.4.1, 26.4.2, 26.4.9, 27.5.1, 29.1.12

(510), (511) **09** kable elektryczne i przewody połączeniowe audio-video, kable audio-video, głośnikowe, antenowe, kable optyczne, przewody głośnikowe, przewody zasilające, przewody cyfrowe dla zestawów audio-video typu hi-fi oraz hi-end, złącza do przewodów elektrycznych, konektory, interkonekty audio-video, interkonekty cyfrowe, interkonekty video, systemy okablowania, przyłącza i złącza audio-video, złącza do przewodów elektrycznych, zasilacze, przewody łączniki i złączki, listwy zasilające, akcesoria do sprzętu audio-video jak wtyczki, włączniki i inne kontakty elektryczne, urządzenia i przyrządy elektryczne przewodzące, szafki i obudowy na głośniki, mikrofony, przemienniki częstotliwości, inwertory, **37** usługi w zakresie montażu, naprawy, konserwacji instalacji elektrycznych niskiego napięcia i akcesoriów zasilających dla sprzętu audio i wideo, montaż urządzeń i systemów elektryczno-elektronicznych dla sprzętu audio-video w segmencie Hi-Fi, Hi-End.

(111) **246719** (220) 2010 12 21 (210) 379249  
 (151) 2012 04 11 (441) 2011 03 28  
 (732) SOPRO POLSKA SPÓŁKA Z OGRANICZONĄ ODPOWIEDZIALNOŚCIĄ, Warszawa, PL.  
 (540)



Kolor znaku: żółty, zielony, czarny

(531) 26.4.2, 27.5.1, 29.1.13

(510), (511) **01** kleje, zaprawy klejowe, **19** niemetalowe materiały budowlane.

(111) **246720** (220) 2010 12 22 (210) 379276  
 (151) 2012 03 29 (441) 2011 03 28  
 (732) MOŁONIEWICZ JAN MOJA CONSULTING, Warszawa, PL.  
 (540)



Kolor znaku: niebieski, czerwony

(531) 1.15.11, 11.3.9, 11.3.23, 26.11.3, 27.5.1, 29.1.12

(510), (511) **35** analizy kosztów, analizy rynkowe, audyt, badania marketingowe, badania opinii publicznej, badania w dziedzinie działalności gospodarczej, doradztwo specjalistyczne w sprawach działalności gospodarczej, działalność gospodarcza (doradztwo w zakresie organizacji i zarządzania), prognozy ekonomiczne, komputerowe bazy danych, komputerowe zarządzanie plikami, organizowanie działalności gospodarczej, reklama za pośrednictwem sieci komputerowej, badania rynkowe, **41** edukacja, edukacja (nauczanie), informacja o edukacji, instruktaże, konferencje, kongresy, publikowanie książek, wypożyczanie nagrań dźwiękowych, nauczanie, organizowanie i prowadzenie sympozjów, pisanie tekstów innych niż reklamowe, produkcja filmów, publikacje on-line książek i periodyków, publikowanie tekstów, udostępnianie publikacji elektronicznych on-line, usługi reporterskie, informacje o wypoczynku, poradnictwo zawodowe, porady w zakresie edukacji, **42** prace badawczo-rozwojowe, elektroniczna konwersja danych lub programów, projektowanie oprogramowania komputerowego, wynajmowanie (udostępnianie) zasobów serwerów.

(111) **246721** (220) 2010 12 22 (210) 379297  
 (151) 2012 04 27 (441) 2011 03 28  
 (732) PRZEDSIĘBIORSTWO DROBIARSKIE DROBEX SPÓŁKA  
 Z OGRANICZONĄ ODPOWIEDZIALNOŚCIĄ, Solec Kujawski, PL.  
 (540)



Kolor znaku: zielony, żółty, brązowy, biały, niebieski, ciemnoniebieski, czarny

(531) 3.7.3, 6.7.25, 6.19.11, 25.1.25, 27.5.1, 29.1.15  
 (510), (511) **29** mięso zwierząt rzeźnych, drób, przetwory drobiowe, konserwy drobiowe, mięso drobiowe, wędliny drobiowe, wędliny podrobowe, ekstrakty mięsne, tusze, półtusze i ćwierćtusze zwierzęce, podroby zwierząt rzeźnych i drobiowe, szynka, bekon, wędliny, wędzonki, wyroby wędliniarskie, wyroby garmażeryjne, konserwy mięsne, mięsno-warzywne, potrawy na bazie mięsa, półfabrykaty mięsne, tłuszcze zwierzęce surowe i topione.

(111) **246722** (220) 2010 12 22 (210) 379300  
 (151) 2012 04 27 (441) 2011 03 28  
 (732) PRZEDSIĘBIORSTWO DROBIARSKIE DROBEX SPÓŁKA  
 Z OGRANICZONĄ ODPOWIEDZIALNOŚCIĄ, Solec Kujawski, PL.  
 (540)



Kolor znaku: ciemnoniebieski, jasnoniebieski, zielony, żółty, brązowy, biały, czarny

(531) 3.7.3, 6.7.25, 6.19.11, 25.1.25, 27.5.1, 29.1.15  
 (510), (511) **29** mięso zwierząt rzeźnych, drób, przetwory drobiowe, konserwy drobiowe, mięso drobiowe, wędliny drobiowe, wędliny podrobowe, ekstrakty mięsne, tusze, półtusze i ćwierćtusze zwierzęce, podroby zwierząt rzeźnych i drobiowe, szynka drobiowa, bekon drobiowy, wędliny, wędzonki, wyroby wędliniarskie, wyroby garmażeryjne, konserwy mięsne, mięsno-warzywne, potrawy na bazie mięsa, półfabrykaty mięsne, tłuszcze zwierzęce surowe i topione.

(111) **246723** (220) 2010 12 22 (210) 379300  
 (151) 2012 04 27 (441) 2011 03 28  
 (732) SZUTKO TOMASZ, SZUTKO MAGDALENA OTOSONICA  
 SPÓŁKA CYWILNA, Bydgoszcz, PL.  
 (540)



Kolor znaku: szary, pomarańczowy

(531) 26.1.4, 26.11.1, 27.5.1, 29.1.12  
 (510), (511) **10** aparaty słuchowe, aparaty do ochrony słuchu.

(111) **246724** (220) 2010 12 23 (210) 379322  
 (151) 2012 03 28 (441) 2011 03 28  
 (732) RUCH CHORZÓW SPÓŁKA AKCYJNA, Chorzów, PL.  
 (540) RUCH CHORZÓW  
 (510), (511) **16** afisze, plakaty z papieru lub kartonu, albumy, almanachy [roczniki], artykuły biurowe z wyjątkiem mebli, bilety, biurowe

maszyny do stemplowania, bloczki do pisania, broszury, chorągiewki papierowe, czasopisma [periodyki], emblematy, pieczęcie papierowe, etykiety nie z materiału tekstylnego, fotografie, gazety, kalendarze, kalendarze z kartkami do zrywania, kartki z życzeniami, karty pocztowe, katalogi, kokardy papierowe, koperty jako artykuły piśmienne, mapy, materiały piśmienne, materiały do rysowania, nalepki, naklejki jako materiały piśmienne, notatniki, notesy, notesy podręczne, kasetki ozdobne na papeterie jako artykuły biurowe, papier, pieczęcie, stemple, pióra jako artykuły biurowe, piórniki, plany, podręczniki jako książki, prospekty, przybory do pisania jako materiały piśmienne, przybory szkolne jako artykuły piśmienne, przyrządy do pisania, ramki do fotografii, skoroszyty na dokumenty, tablice ogłoszeniowe na afisze z kartonu lub papieru, teczki, skoroszyty jako artykuły biurowe, teczki na dokumenty jako artykuły biurowe, wyroby z kartonu, zakładki do książek, zeszyty, **18** aktówki, teczki skórzane, portfele na karty wizytowe, kije do parasoli, etui na klucze skórzane, komplety podróżne jako wyroby skórzane, opakowania ze skóry, parasole, skórzane pasy, torby plażowe, plecaki, kufrы podróżne, torby podróżne, portfele, portmonetki, siatki na zakupy, teki, dyplomaty, torebki, **21** bidony, butelki, butle szklane jako pojemniki, wyroby ceramiczne dla gospodarstwa domowego, czajniczki do herbaty, dzbanki, szkło emaliowane, figurki, statuetki z porcelany, terakoty lub szkła, filizanki, flaszeczki, karafki, korkociągi, kosmetyczki na przybory toaletowe, napinacze do koszul męskich, urządzenia do nadawania kształtu krawatów, kubki, kubki z papieru lub z tworzyw sztucznych, kufle, kufle do piwa, szczotki do szkła lamp, lodówki przenośne nieelektryczne, naczynia, naczynia do picia, naczynia stołowe, szczotki do obuwia, popiersia z porcelany, terakoty lub szkła, porcelana, porcelana chińska jako bibeloty, przybory do użytku w gospodarstwie domowym, pudełka szklane, salaterki, skarbonki niemetalowe, szklane słoje, solniczki, szczoteczki do zębów, szklanki do napojów, miski ze szkła, naczynia ze szkła, talerze, termosy, wazon, wiaderka do kostek lodu, **25** bandany na szyję, berbety, bielizna, kwefy jako odzież, bezrękawiki, bielizna osobista, bluzki, bluzy, kombinezony, buty, chusty, fulardy, czapki jako nakrycia głowy, czepki kąpielowe, daszki do czapek, garnitury, getry, kalosze, kamizelki, kapelusze, kąpielówki, korki do butów piłkarskich, koszule, kostiumy kąpielowe, krawaty, kurtki jako odzież, nakrycia głowy, obuwie, odzież, paski jako odzież, piżamy, płaszcze, palta, podkoszulki, rękawiczki jako odzież, sandały, skarpetki, spodnie, sukienki, swetry, szaliki, szelki, szlafroki, śliniaki niepapierowe, T-shirty, **28** balony do zabawy, ozdoby na choinki z wyjątkiem artykułów oświetleniowych i słodczy, choinki z materiałów syntetycznych, cukierki-petardy, gry planszowe, hantle, karty do gry, przyrządy stosowane w kulturystyce, misie pluszowe, ochraniacze jako części strojów sportowych, pluszowe zabawki, puzzle, szachy jako gra, zabawki, **35** oferowanie w mediach produktów dla detalicznego handlu, dystrybucja materiałów reklamowych próbek, druków, prospektów, broszur, prenumerata gazet dla osób trzecich, rozlepianie plakatów reklamowych, rozpowszechnianie materiałów reklamowych, ulotek, prospektów, druków, próbek, **41** chronometraż imprez sportowych, informacja o imprezach rozrywkowych, informacja o rekreacji, organizowanie konkursów edukacyjnych lub rozrywkowych, kultura fizyczna, organizowanie obozów sportowych, organizowanie zajęć sportowych przy pomocy urządzeń sportowych, poradnictwo zawodowe w zakresie edukacji lub kształcenia.

(111) **246725** (220) 2010 12 23 (210) 379326  
 (151) 2012 03 28 (441) 2011 03 28  
 (732) ESJOT JANOWSKI I BRAUN SPÓŁKA KOMANDYTOWA,  
 Wałcz, PL.  
 (540)



Kolor znaku: biały, czarny, czerwony, szary

(531) 26.4.2, 26.4.3, 27.5.1, 29.1.14  
 (510), (511) **06** konstrukcje metalowe stałe i przenośne, między innymi: bramy metalowe, ogrodzenia, bariery ochronne, schody, elementy budowlane stolarki budowlanej, pojemniki metalowe, zamki, zawiasy, pokrycia dachów, **07** maszyny i urządzenia rolnicze i leśne,

części maszyn rolniczych i leśnych, przyczepy i naczepy, podnośniki, urządzenia dźwigowe i chwytaki, **12** łodzie wycieczkowe i sportowe, **35** sprzedaż części i akcesoriów do pojazdów samochodowych, **37** montaż, naprawa i konserwacja maszyn, urządzeń, oraz konstrukcji metalowych sprzętu użytku domowego i ogrodniczego, **42** prace badawczo-rozwojowe w dziedzinie nauk przyrodniczych i technicznych, projektowanie i doradztwo techniczne.

(111) **246726** (220) 2010 12 27 (210) 379405  
(151) 2012 03 23 (441) 2011 04 11  
(732) SIDONIUS SPÓŁKA Z OGRANICZONĄ  
ODPOWIEDZIALNOŚCIĄ, Gdynia, PL.  
(540)



Kolor znaku: brązowy, szary, biały

(531) 26.1.1, 26.1.18, 27.5.1, 29.1.13  
(510), (511) **09** urządzenia i przyrządy elektroniczne, aparaty fotograficzne, kamery i części do nich: celowniki aparatów fotograficznych, lampy błyskowe i żarówki do lamp błyskowych, obiektywy, przysłony fotograficzne, filtry fotograficzne, szpule fotograficzne, ciemnie fotograficzne, lampy do ciemni fotograficznych, ociekacze do suszenia prac fotograficznych, statywy do aparatów fotograficznych i kamer, suszarki do klisz fotograficznych, urządzenia do nabylszczania odbitek fotograficznych, urządzenia do satynowania odbitek fotograficznych, urządzenia do suszenia odbitek fotograficznych, ekrany stosowane w fotografice, kuwety fotograficzne, nośniki płyt ciemniowych stosowane w fotografice, aparatura do powiększania stosowana w fotografice, przeźrocza i ramki do przeźroczy fotograficznych, przewody akustyczne, elektryczne i magnetyczne, kable elektryczne i optyczne, kable koncentryczne, złącza elektryczne, akumulatory elektryczne i urządzenia do ładowania akumulatorów do aparatów fotograficznych i kamer video, baterie galwaniczne do aparatów fotograficznych i kamer video, czytniki informatyczne, karty inteligentne z obwodami scalonymi zintegrowanymi, pamięci komputerowe, odtwarzacze, magnetyczne i optyczne nośniki informacji, dyski kompaktowe audio-video, kasety video, kamery wizyjne, kamery filmowe, aparaty kinematograficzne, futerały na przyrządy i aparaturę fotograficzną i sprzęt komputerowy, oprogramowanie komputerowe w zakresie odzyskiwania utraconych zdjęć oraz segregowania i archiwizacji, piloty do sprzętu radiowo telewizyjnego i audio-video, **35** agencja importowo-eksportowa, agencja informacji handlowej, agencja reklamowa, promocja sprzedaży dla osób trzecich, pokazy i reklamy towarów, badanie rynku, organizacja wystaw w celach handlowych lub reklamowych, dystrybucja materiałów reklamowych.

(111) **246727** (220) 2010 12 27 (210) 379411  
(151) 2012 03 23 (441) 2011 04 11  
(732) TYC BOGDAN MIECZYŚLAW, Bytom, PL.  
(540)



Kolor znaku: czerwony, czarny

(531) 27.5.1, 29.1.12  
(510), (511) **09** kasety magnetofonowe, wideo, płyty kompaktowe, nośniki dźwięku oraz dźwięku i obrazu, płyty DVD, **16** publikacje reklamowe, afisze i plakaty, fotografie, publikacje muzyczne, okładki do kaset i płyt, albumy, książki i śpiewniki, torby reklamowe z papieru i tworzyw sztucznych, gazetki promocyjne, materiały reklamowe z papieru, kartonu i tworzyw sztucznych oraz ich kompozycji, kalendarze, nalepki i znaczki z papieru, tworzyw sztucznych, długopisy, ołówki, pióra, **25** odzież w tym kurtki, bluzy, koszulki, czapki, **35** zarządzanie działalnością artystyczną, usługi reklamowe na rzecz osób trzecich, usługi wydawnicze w zakresie materiałów reklamowych

i ich rozpowszechnianie dowolnymi technikami z wykorzystaniem wszystkich metod słownych, dźwiękowych oraz technik audiowizualnych i multimedialnych, obróbka tekstów, **41** koncerty estradowe, organizowanie i realizowanie koncertów i spektakli, usługi studia nagrań, wydawanie katalogów muzycznych, usługi w zakresie rejestracji dźwięku i obrazu, doradztwo muzyczne, nagrywanie filmów na taśmach wideo, opracowywanie programów radiowych, telewizyjnych i multimedialnych, usługi publikacji on-line tekstu i dźwięku.

(111) **246728** (220) 2010 12 27 (210) 379420  
(151) 2012 03 23 (441) 2011 04 11  
(732) DOBIJA WOJCIECH ZAKŁADY MIĘSNE W ŻYWCU, Żywiec, PL.  
(540)



Kolor znaku: biały, beżowy, brązowy, czarny, zielony, ciemnozielony, ciemnobrązowy, żółty, złoty, czerwony, jasnoczerwony, jasnozielony

(531) 3.4.1, 3.4.2, 6.7.8, 6.7.25, 6.19.1, 6.19.5, 6.19.16, 7.1.9, 7.1.19, 25.1.5, 25.1.15, 27.5.1, 29.1.15

(510), (511) **29** mięso kulinarne i przetwory mięsne, podroby, drób, dziczyzna, bekon, flaki, kaszanka, kiełbasy, kości, konserwy mięsne, łój spożywczy, galaretki mięsne, mięso konserwowane, mięso wieprzowe, mięso wołowe, pasztet, pasztet z wątróbki, pasty na bazie mięsa do kanapek, rosoły, słonina, smalec, ekstrakty mięsne, tłuszcze spożywcze, szynka, tłuszcze zwierzęce, wątróbka, wędliny, wyroby wędliniarskie, wyroby garmażeryjne na bazie mięsa, mięso solone, salceson, **35** agencje eksport-import, zgrupowanie na rzecz osób trzecich różnorodnych towarów z wyłączeniem ich transportu, pozwalające nabywcy wygodnie je oglądać i kupować w sklepach branży spożywczej, dystrybucja i rozpowszechnianie materiałów reklamowych, rozpowszechnianie ogłoszeń reklamowych, reklama za pośrednictwem sieci komputerowej, reklama korespondencyjna, reklama radiowa, reklama prasowa, reklama telewizyjna, organizowanie wystaw w celach handlowych lub reklamowych, rozpowszechnianie próbek, badania rynku, pokazy towarów, promocja sprzedaży, pośrednictwo prania, **40** ubój zwierząt, rozbiórka mięsa, mrożenie żywności, wędzenie żywności, obróbka skór, **43** usługi gastronomiczne, prowadzenie małej gastronomii z wyrobami mięsnymi, wyrobami wędliniarskimi i garmażeryjnymi, prowadzenie barów, kawiarni i restauracji, prowadzenie domów turystycznych, hoteli, moteli i pensjonatów.

(111) **246729** (220) 2010 12 27 (210) 379443  
(151) 2012 03 29 (441) 2011 04 11  
(732) Kalisto Business Corp., Road Town, VG.  
(540)



Kolor znaku: czerwony

(531) 26.13.1, 29.1.1

(510), (511) **03** antystatyczne preparaty do celów domowych; bawełniane patyczki do celów kosmetycznych, waciki; saszetki zapachowe do bielizny; pachnące wody; wody toaletowe; wosk do obuwia; dezodoranty do użytku osobistego; produkty perfumeryjne; perfumy; kredki do



brwi; ołówki kosmetyczne; kremy do skóry; lakier do włosów; lakiery do paznokci; lotony po goleniu; płyny do pielęgnacji włosów; lotony do celów kosmetycznych; maseczki kosmetyczne; mydła; kosmetyki; zestawy kosmetyczne; sztuczne paznokcie; wody kolońskie; kadzidelka; szminki; pomady do celów kosmetycznych; przybory toaletowe; chusteczki nasączone płynami kosmetycznymi; środki do konserwacji skóry; pasty do konserwacji skóry; preparaty do ochrony przeciwsłonecznej; farby i koloranty do włosów; kremy i pasty do butów; antyperspiranty; szampony, **09** maszyny liczące; lupy (optyka), magnesy dekoracyjne; okulary; okulary przeciwsłoneczne; okulary sportowe, gogle; okulary, binokle; etui na okulary; łańcuszki do okularów, sznureczki do okularów, **14** biżuteria, bransolety; paski do zegarków, breloczki; breloczki, przywieszki i ozdoby do kluczy lub pilotów; broszki; szpilki; szpilki ozdobne; szpilki do krawatów; perły z ambroidu, bursztyń; popiersia z metali szlachetnych; spinki do krawatów; spinki do mankietów; dzieła sztuki z metali szlachetnych; biżuteria i ozdoby z bursztynu; naszyjniki; pierścionki; pudełka z metali szlachetnych; medaliony; medale; monety; kolczyki; figurki i posążki z metali szlachetnych; ozdoby; futerały do stosowania w zegarmistrzostwie, etui na zegarki; chronografy, zegary; łańcuszki; łańcuszki do zegarków, zegarki, zegarki na rękę; kasetki na biżuterię [szkatułki]; wyroby jubilerskie, kamienie szlachetne; przyrządy zegarmistrzowskie i chronometryczne, **16** wieczne pióra; kokardy papierowe; notesy; globusy; oprawy na ołówki; stemple, dziurkacze, artykuły biurowe; zakładki do książek; kalendarze; ołówki; zdjęcia, obrazy; mapy geograficzne; pędzle; pinezki; pędzle malarskie; pędzle do pisania; koperty, artykuły piśmienne; taśmy klejące; znaczki pocztowe; przybory do pisania; przyrządy do pisania; okładki, obwoluty; okładki na paszporty; papeterie; grające kartki okolicznościowe; kartki okolicznościowe, kartki z życzeniami; pocztówki; torebki papierowe (rożki) w kształcie stożka; foldery na dokumenty; papier maché; pudełka na pióra; stalówki; podstawki z papieru; podstawki pod kufle do piwa, ramki na fotografie; przyciski do papieru; materiały piśmienne; przybory szkolne; spinacze biurowe; figurki [statuetki] z papieru maché; materiały piśmienne, flagi z papieru, fotografowia; papier, karton i wyroby z tych materiałów nie ujęte w innych klasach; materiały biurowe; materiały dla artystów, **18** portfele; portfele na karty wizytowe; skóra kozia, inna niż do czyszczenia; parasole; parasolki; teczki, dyplomatyki; imitacje skóry; skóra, skóry surowe, skóry nieobrobione lub półobrobione; pudełka ze skóry lub ze skóry wtórnej; portmonetki; torby i torebki ze skóry do pakowania; kosmetyczki i kuferki na kosmetyki; teczki na nuty; bandolety; chlebaki; pasy skórzane; plecaki; torby podróżne; komplety podróżne; nosidełka dla niemowląt; torby podróżne na odzież; torebki; torby na kółkach na zakupy; torby plażowe; torby sportowe; torby turystyczne; torebki na zakupy; torby szkolne; torby i kufrы podróżne, walizy; kijki marszowe; kije do parasoli; laski; lasko-krzeselka; etui na klucze; kufrы bagażowe; walizki; aktówki, pokrowce na parasole i parasolki; skóra i imitacje skóry oraz wyroby z tych materiałów, nie ujęte w innych klasach; wyroby rymarskie, **20** wachlarze nieelektryczne, wieszaki na ubrania; lusterka ręczne, lusterka toaletowe; bambus; pazury zwierzęce; pianka morska; muszle; rogi zwierzęce; wyroby z wikliny; wyroby i dzieła sztuki z drewna, wosku, gipsu lub z tworzyw sztucznych, **21** ozdoby chińskie, porcelana chińska; popiersia z porcelany, terakoty lub szkła; wazony; wazy; prasy do spodni; prasy do odzieży, elementy napinające do odzieży; napinacze do koszul; grzebienie do włosów, grzebienie o rzadko rozstawionych zębach; gąbki ścierne do szorowania skóry; dzieła sztuki z porcelany, terakoty i szkła; skóra do polerowania; prawidła do butów; pałeczki (sztućce); rękawice do celów domowych; kandelabry, świeczniki; urządzenia do rozciągania rękawiczek; pachołki do ściągania butów; klamerki do odzieży, klamerki do mocowania bielizny na sznurze; grzebienie; łyżki do butów; figurki i statuetki z porcelany, terakoty lub szkła; nieelektryczne przyrządy do woskowania i polerowania butów; szczotki do obuwia, **25** chusty, apaszki, bandany; bielizna; kombinezony; boa na szyję; bryczesy; półbuty; spodnie; biustonosze; kalosze; krawaty; cholewki do butów; kamizelki; wyroby północznicze; obcas, napiętki; majtki; rajstopy; odzież; spodnium; gorsety (bielizna); garnitury; kostiumy kąpielowe; kurtki; koszulki; mankiety; maski na oczy do spania; napiętki do pończoch na buty i botki; nauszники; skarpety; sandały kąpielowe; obuwie plażowe; obuwie sportowe; obuwie; okrycia wierzchnie; odzież gotowa; odzież z imitacji skóry; odzież ze skóry; wyroby z dzianiny; odzież; okucia metalowe do obuwia; płaszcze; rękawiczki; piżamy; kąpielówki; sukienki; szaliki; odzież nieprzemakalna; nakrycia głowy, opaski na głowę; podwiązki; podeszwy do butów; szelki; buty sznurowane, paski; pasy do przechowywania pieniędzy; środki i urządzenia antypoślizgowe do obuwia; swetry, bluzy, pulowery; paski do butów i obuwia; obuwie drewniane; koszule; sandały; buty; buty z cholewkami; podszewki; slipy; obuwie gimnastyczne; kaptcie, pantofle

domowe; kozaki; nakrycia głowy do noszenia; szlafroki; czubki do butów; czepki kąpielowe; pończochy; szale, mycki, piuski; szarfy; espadryle; spódnice, **26** broszki (dodatki ubraniowe); szpilki, inne niż biżuteria; sztuczne włosy; sztuczne girlandy; spinki, wsuwki do włosów; ozdoby do włosów; warkocze z włosów, treski z włosów; tupety; haczyki i taśmy samoprzyczepne; zamki błyskawiczne; zatrzaski, napy; lamety (ozdoby odzieży); kokardy do włosów; peruki; gumki do włosów; guziki; siatki do włosów; ozdoby do odzieży; ozdoby do kapeluszy nie z metali szlachetnych; szpilki do kręcenia włosów, **28** kotyliony; bloki startowe (artykuły sportowe); bączki (zabawki); puzzle; domino, choinki z materiałów syntetycznych; latawce; zabawki; zabawki pluszowe; zabawki ruchome; gry planszowe; kalejdoskopy; karty do gry; konfetti; lalki; marionetki; maski (zabawki); uchwyty do świeczek choinkowych; ozdoby choinkowe, z wyjątkiem artykułów oświetleniowych i słodyczy; szachy; warcaby, **35** zarządzanie w działalności handlowej; administrowanie działalności handlowej; pokazy towarów; badania marketingowe; organizowanie wystaw w celach handlowych lub reklamowych; organizowanie targów w celach handlowych lub reklamowych; dekoracja wystaw sklepowych; promocja sprzedaży dla osób trzecich, sprzedaż w sklepach następujących towarów: antystatyczne preparaty do celów domowych, bawełniane patyczki do celów kosmetycznych, waciki, zaszetki zapachowe do bielizny, pachnące wody, wody toaletowe, wosk do obuwia, dezodoranty do użytku osobistego, produkty perfumeryjne, perfumy, kredki do brwi, ołówki kosmetyczne, kremy do skóry, lakier do włosów, lakiery do paznokci, lotony po goleniu, płyny do pielęgnacji włosów, lotony do celów kosmetycznych, maseczki kosmetyczne, mydła, kosmetyki, zestawy kosmetyczne, sztuczne paznokcie, wody kolońskie, kadzidelka, szminki, pomady do celów kosmetycznych, przybory toaletowe, chusteczki nasączone płynami kosmetycznymi, środki do konserwacji skóry, pasty do konserwacji skóry, preparaty do ochrony przeciwsłonecznej, farby i koloranty do włosów, kremy i pasty do butów, antyperspiranty, szampony, maszyny liczące, lupy (optyka), magnesy dekoracyjne, okulary, okulary przeciwsłoneczne, okulary sportowe, gogle, okulary, binokle, etui na okulary, łańcuszki do okularów, sznureczki do okularów, biżuteria, bransolety, paski do zegarków, breloczki, breloczki, przywieszki i ozdoby do kluczy lub pilotów, broszki, szpilki, szpilki ozdobne, szpilki do krawatów, perły z ambroidu, bursztyń, popiersia z metali szlachetnych, spinki do krawatów, spinki do mankietów, dzieła sztuki, biżuteria i ozdoby z bursztynu, naszyjniki, pierścionki, pudełka z metali szlachetnych, medaliony, medale, monety, kolczyki, figurki i posążki z metali szlachetnych, ozdoby, futerały do stosowania w zegarmistrzostwie, etui na zegarki, chronografy, zegary, łańcuszki, łańcuszki do zegarków, zegarki, zegarki na rękę, kasetki na biżuterię [szkatułki], wyroby jubilerskie, kamienie szlachetne, przyrządy zegarmistrzowskie i chronometryczne, wieczne pióra, kokardy papierowe, notesy, globusy, oprawy na ołówki, stemple, dziurkacze, artykuły biurowe, zakładki do książek, kalendarze, ołówki, zdjęcia, obrazy, mapy geograficzne, pędzle, pinezki, pędzle malarskie, pędzle do pisania, koperty, artykuły piśmienne, taśmy klejące, znaczki pocztowe, przybory do pisania, przyrządy do pisania, okładki, obwoluty, okładki na paszporty, papeterie, grające kartki okolicznościowe, kartki okolicznościowe, kartki z życzeniami, pocztówki, torebki papierowe (rożki) w kształcie stożka, foldery na dokumenty, papier maché, pudełka na pióra, stalówki, podstawki z papieru, podstawki pod kufle do piwa, ramki na fotografie, przyciski do papieru, materiały piśmienne, przybory szkolne, spinacze biurowe, figurki [statuetki] z papieru maché, materiały piśmienne, flagi z papieru, fotografowia, papier, karton i wyroby z tych materiałów, materiały biurowe, materiały dla artystów, portfele, portfele na karty wizytowe, skóra kozia, inna niż do czyszczenia, parasole, parasolki, teczki, dyplomatyki, imitacje skóry, skóra, skóry surowe, skóry nieobrobione lub półobrobione, pudełka ze skóry lub ze skóry wtórnej, portmonetki, torby i torebki ze skóry do pakowania, kosmetyczki i kuferki na kosmetyki, teczki na nuty, bandolety, chlebaki, pasy skórzane, plecaki, torby podróżne, komplety podróżne, nosidełka dla niemowląt, torby podróżne na odzież, torebki, torby na kółkach na zakupy, torby plażowe, torby sportowe, torby turystyczne, torebki na zakupy, torby szkolne, torby i kufrы podróżne, walizy, kijki marszowe, kije do parasoli, laski, lasko-krzeselka, etui na klucze, kufrы bagażowe, walizki, aktówki, pokrowce na parasole i parasolki, skóra i imitacje skóry oraz wyroby z tych materiałów, wyroby rymarskie, wachlarze nieelektryczne, wieszaki na ubrania, lusterka ręczne, lusterka toaletowe, bambus, pazury zwierzęce, pianka morska, muszle, rogi zwierzęce, wyroby z wikliny, wyroby i dzieła sztuki z drewna, wosku, gipsu lub z tworzyw sztucznych, ozdoby chińskie, porcelana chińska, popiersia z porcelany, terakoty lub szkła, wazony, wazy, prasy do spodni, prasy do odzieży, elementy napinające do odzieży, napinacze do koszul, grzebienie do włosów, grzebienie o rzad-



ko rozstawionych zębach, gąbki ścierne do szorowania skóry, dzieła sztuki z porcelany, terakoty i szkła, skóra do polerowania, prawidła do butów, pałeczki (sztućce), rękawice do celów domowych, kandelabry, świeczniki, urządzenia do rozciągania rękawiczek, pacholki do ściągania butów, klamerki do odzieży, klamerki do mocowania bielizny na sznurze, grzebienie, łyżki do butów, figurki i statuetki z porcelany, terakoty lub szkła, nieelektryczne przyrządy do woskowania i polerowania butów, szczotki do obuwia, chusty, apaszki, bandany, bielizna, kombinezony, boa na szyję, bryczesy, półbuty, spodnie, biustonosze, kalosze, krawaty, cholewki do butów, kamizelki, wyroby pończosznicze, obcasy, napiętki, majtki, rajstopy, odzież, spodnie, gorsety (bielizna), garnitury, kostiumy kąpielowe, kurtki, koszulki, mankiety, maski na oczy do spania, napiętki do pończoch na buty i botki, nauszники, skarpety, sandały kąpielowe, obuwie plażowe, obuwie sportowe, obuwie, okrycia wierzchnie, odzież gotowa, odzież z imitacji skóry, odzież ze skóry, wyroby z dzianiny, odzież, okucia metalowe do obuwia, płaszcze, rękawiczki, piżamy, kąpielówki, sukienki, szaliki, odzież nieprzemakalna, nakrycia głowy, opaski na głowę, podwiązki, podeszwy do butów, szelki, buty sznurowane, paski, pasy do przechowywania pieniędzy, środki i urządzenia antypoślizgowe do obuwia, swetry, bluzy, pulowery, paski do butów i obuwia, obuwie drewniane, koszule, sandały, buty, buty z cholewkami, podszewki, slipy, obuwie gimnastyczne, kaptcie, pantofle domowe, kozaki, nakrycia głowy do noszenia, szlafroki, czubki do butów, czepek kąpielowe, pończochy, szale, mycki, piuski, szarfy, espadryle, spódnice, broszki (dodatki ubraniowe), szpilki, inne niż biżuteria, sztuczne włosy, sztuczne girlandy, spinki, wsuwki do włosów, ozdoby do włosów, warkocze z włosów, treski z włosów, tupety, haczyki i taśmy samoprzyczepne, zamki błyskawiczne, zatrzaśki, napy, lamety (ozdoby odzieży), kokardy do włosów, peruki, gumki do włosów, guziki, siatki do włosów, ozdoby do odzieży, ozdoby do kapeluszy nie z metali szlachetnych, szpilki do kręcenia włosów, kotyliony, bloki startowe (artykuły sportowe), bączki (zabawki), puzzle, domino, choinki z materiałów syntetycznych, latawce, zabawki, zabawki pluszowe, zabawki ruchome, gry planszowe, kalejdoskopy, karty do gry, konfetti, lalki, marionetki, maski (zabawki), uchwyty do świeczek choinkowych, ozdoby choinkowe, szachy, warcaby; kolportaż próbek; zarobkowanie zarządzanie w zakresie licencjonowania oraz koncesjonowania dóbr i usług na rzecz osób trzecich; outsourcing, doradztwo handlowe.

(111) **246730** (220) 2010 12 29 (210) 379514  
 (151) 2012 04 04 (441) 2011 04 11  
 (732) NURMAN SPÓŁKA Z OGRANICZONĄ  
 ODPOWIEDZIALNOŚCIĄ, Kobyłka, PL.

(540) NURMAN  
 (510), (511) **32** napoje bezalkoholowe, bezalkoholowe napoje na bazie miodu, bezalkoholowe napoje z soków owocowych, bezalkoholowe wyciągi z owoców, bezalkoholowe ekstrakty owocowe, bezalkoholowe nektary owocowe, soki owoce, soki warzywne, napoje warzywne, esencje do produkcji napojów, wody gazowane, pastylki do gazowanych napojów, proszki do gazowanych napojów, wody mineralne, napoje mineralne, woda sodowa, woda stołowa, syropy do napojów, piwo, piwo imbirowe, piwo słodowe, koktajle bezalkoholowe, kwas chlebowy, lemoniada, syropy do lemoniady, **33** napoje alkoholowe, napoje alkoholowe zawierające owoce, alkohol ryżowy, arak, brandy, dżin, rum, whisky, wino, wódka, likiery, gorzkie nalewki, miód pitny, destylowane napoje alkoholowe, owocowe ekstrakty z alkoholem, ekstrakty alkoholowe, esencje alkoholowe, **35** prowadzenie sklepów i hurtowni z napojami bezalkoholowymi, prowadzenie sklepów i hurtowni z napojami alkoholowymi, **43** usługi gastronomiczne; obsługa przyjęć okazjonalnych w zakresie posiłków; usługi kawiarni, restauracji, kafeterii, barów, snack-barów, pubów, stołówek i innych placówek gastronomicznych; przygotowywanie dań (żywność i napoje) na wynos oraz ich dostawa (katering); przygotowywanie dań i napojów na wynos.

(111) **246731** (220) 2010 12 29 (210) 379519  
 (151) 2012 04 05 (441) 2011 04 11  
 (732) KWIATKOWSKI MAREK LEX-FINANCE, Gdańsk, PL.  
 (540) PARISEY

(510), (511) **14** amulety jako biżuteria, biżuteria, biżuteria komórkowa, biżuteria ze szkła sztrasowego jako imitacje drogich kamieni, bransoletki jako biżuteria, bransoletki do zegarków, breloczki jako biżuteria, breloczki do kluczy ozdobne, broszki jako biżuteria, budziki, chronografy,

etui na zegarki do prezentacji, futerały do stosowania w zegarmistrzostwie, kasetki na biżuterię będące szkatułkami, łańcuszki jako biżuteria, łańcuszki do zegarków, naszyjniki jako biżuteria, obrączki jako biżuteria, obudowy będące skrzynkami do zegarów, ozdoby będące biżuterią, ozdoby z bursztynu, ozdoby ze srebra, spinki do krawatów, spinki do mankietów, stopery, szpilki jako biżuteria, szpilki do krawatów, szpilki ozdobne, zegarki, zegarki na rękę, zegary, zegary i zegarki elektryczne, **18** aktówki, teczki, futra będące skórą zwierzęcą, imitacje skóry, kuferki, przenośne kuferki na kosmetyki, kufrы bagażowe, torby plażowe, plecaki, plecaki turystyczne, kufrы podróżne, portfele, portmonetki, przeciwśłoneczne parasole, siatki na zakupy, skórzane pasy, sportowe torby, teczki szkolne, torby szkolne, teki, dyplomatyki, torby do pakowania będące kopertami, woreczkami ze skóry, torby na kółkach, torby podróżne na ubranie, torby na zakupy, torby plażowe, torby podróżne, torby sportowe, torby turystyczne, torebki, tornistry szkolne, walizeczki, rączki do walizek, walizki ze skóry lub ze skóry wtórnej, walizy, **25** przybory antypoślizgowe do butów, barbety, kwefy, berety, bezrękawniki, bielizna damska, bielizna osobista, bielizna wchłaniająca pot, biustonosze, bluzki, bluzy, kombinezony, boa na szyję, boty, bryczesy, obcasy do butów, paski do butów, środki antypoślizgowe do butów, buty, buty narciarskie, buty sportowe, buty sznurowane, cholewki do butów, cholewki do obuwia, chusty, fulardy, cylindry, czapki, czepek kąpielowe, czubki do butów, daszki do czapek, drewniaki, odzież z dzianiny, dżerseje jako ubrania, espadryle, etole z futra, fartuchy będące odzieżą, fulary, futra jako odzież, gabardyna jako ubrania, garnitury, getry, gorsety będące bielizną, halki, półhalki, halki będące bielizną, kalosze, kamasze, kamizelki, kapelusze, kapelusze papierowe będące odzieżą, kaptury, karczki koszul, kąpielówki, kieszenie do odzieży, kieszenie kwadratowe, kołnierze, kołnierzyki, kołnierzyki przypinane, kombinezony, kombinezony, kostiumy kąpielowe, koszule, koszulka gimnastyczna, krawaty, kurtki, kurtki wełniane lub futrzane z kapturem, legginsy, liberie, majtki, nakrycia głowy, obcasy, napiętki, obcasy do butów i obuwia, czubki do obuwia, obcasy do obuwia, paski do obuwie, środki antypoślizgowe do obuwia, obuwie, obuwie gimnastyczne, obuwie piłkarskie, obuwie plażowe, obuwie sportowe, odzież gimnastyczna, odzież gotowa, odzież wodoodporna, odzież ze skóry, odzież z imitacji skóry, pałta, pantofle domowe, pantofle kąpielowe, paski, paski do butów i obuwia, peleryny, pieluszki dla dzieci z materiałów tekstylnych, buty piłkarskie, piżamy, płaszcze, podeszwy butów, podkoszulki, półbuty, prochowce, pulowery, rajstopy, rękawiczki, rękawiczki z jednym palcem, sandały, sandały kąpielowe, skarpetki, slipy, spodnie, spódnice, staniki, stroje kąpielowe, stroje plażowe, sukienki, swetry, szale, szaliki, szlafroki, taśmy do spodni, getrów, pod stopy, trykoty będące ubraniami, T-shirty, woalki, żakiety pikowane, **35** oferowanie w mediach produktów dla handlu detalicznego, zarządzanie w zakresie zamówień w handlu, organizowanie wystaw w celach handlowych lub reklamowych, pomoc przedsiębiorstwom w działalności gospodarczej przemysłowej lub handlowej, prezentowanie produktów w mediach dla celów sprzedaży detalicznej, pomoc w zarządzaniu przedsiębiorstwami handlowymi lub przemysłowymi, zarządzanie w zakresie zamówień handlowych.

(111) **246732** (220) 2010 12 30 (210) 379593  
 (151) 2012 03 30 (441) 2011 04 11  
 (732) PAWĘZOWSKA ANNA VOJTRAL, Katowice, PL.  
 (540) vojtral

(510), (511) **11** abażury do lamp; lampki elektryczne na choinkę; lampiony; klosze do lamp; osłony do lamp; obudowy do lamp; szkła do lamp; lampy oświetleniowe; latarnie; żyrandole, **16** afisze, plakaty; afisze, plakaty z papieru lub kartonu; akwaforty; akwarele; albumy; almanachy; arkusze z wiskozą do zawijania; artykuły biurowe z wyjątkiem mebli; atlasy; atrament; bibuły; bielizna stołowa papierowa; bilety; biurowe maszyny do stemplowania; bloczki do pisania; papeteria; bloki rysunkowe; samoprzyczepne i/lub rozciągliwe błony z tworzyw sztucznych; broszury; arkusze z celulozy do pakowania; chorągiewki papierowe; chromolitografie; papierowe chusteczki do nosa; emblematy, pieczęcie papierowe; etykiety nie z materiału tekstylnego; figurki (statuetki) z papieru mâche; folia z tworzywa sztucznego do pakowania; formularze blankietów i druków; formy do gliny modelarskiej jako materiał dla artystów; fotografie; urządzenia do oprawiania fotografii; fotografuaria; futerały na matryce; galwanotypy; gazety; gilotynki do papieru; glina do modelowania; formy do gliny modelarskiej; globusy ziemskie; hektografy; igły, ryłce stalowe do akwafort; indeksy, skorowidze; kalendarze; kalkomanie; kamienie litograficzne; kartki z życzeniami; karty; karty muzyczne z życzeniami; karty pocztowe; kasetki na papeterie; kasetki na stemple; kaszty, ramy zecerskie; katalogi;

klamry, zaciski do papieru; kokardy papierowe; komiksy; koperty; koperty na butelki z kartonu lub papieru; kosze na listy; kreda do litografii; kreda do pisania; kreda do znakowania; książki; lak do pieczętowania; laminowanie dokumentów do użytku biurowego; litograficzne dzieła sztuki; litografie; obrazy oprawione lub nie; mapy; masy specjalne do pieczętowania do użytku piśmiennego; materiały do introligatorstwa; materiały do modelowania; materiały do rysowania; materiały drukowane; materiały powłokowe wykonane z krochmalu lub skrobi; matryce; miseczki na farby dla artystów malarzy; naklejki adresowe; nalepki, naklejki materiały piśmienne; notatniki; obwoluty na luźne kartki; obwoluty papierowe na dokumenty; okładki, obwoluty; oleodruki; oprawy; palety dla malarzy; papier mache; papier parafinowany; papier pergaminowy; papier Xuan do chińskiego malarstwa i kaligrafii; papier z miazgi drzewnej; pasta do modelowania; pastele (kredki); wzorce pisma do kopiowania; plansze, płytki grawerskie; płótno do malarstwa; podstawki do długopisów i ołówków; podstawki pod kufle do piwa; portrety; przyrządy do pisania; przyrządy do rysowania; reprodukcje graficzne, grawerowane ryciny; ryłce do kopiowania rysunków; rysiki; rysunki; zestawy rysunkowe; sztychy, rytzy; wierszowniki, winkielaki, datowniki, kasowniki; wzory do haftowania; wzory do kalkowania, **21** witraże, lampy witrażowe, wyroby w technologii witrażowej, materiały dla witrażownictwa; przybory kuchenne i gospodarstwa domowego oraz pojemniki; grzebienie i gąbki; pędzle (z wyjątkiem pędzli do malowania); materiały do wytwarzania pędzli; sprzęt do czyszczenia; nieprzetworzone lub półprzetworzone szkło (z wyjątkiem szkła stosowanego w budownictwie); wyroby szklane, porcelanowe i ceramiczne, **35** sprzedaż detaliczna prowadzona poza siecią sklepów, straganami i targowiskami, prowadzona przez domy sprzedaży wysyłkowej lub Internet mebli, sprzętu oświetleniowego, artykułów użytku domowego, dywanów, chodników i innych pokryć podłogowych oraz pokryć ściennych, zegarków, zegarów i biżuterii, witraży, **40** wytwarzanie witraży na zlecenie osób trzecich, obróbka szkła, **41** działalność artystyczna; pisanie tekstów, innych niż reklamowych, **42** projektowanie witraży, projektowanie w zakresie sztuk plastycznych.

(111) **246733** (220) 2010 12 30 (210) 379606  
 (151) 2012 04 27 (441) 2011 04 11  
 (732) AMBICKA-SZELAĞ BERNADETA ALDONA GLOBAL POINT,  
 Sanok, PL.  
 (540)

**Global**  
 SYSTEM

(531) 27.5.1  
 (510), (511) **02** farby, pokosty, emalie, lakiery; środki zapobiegające korozji i zabezpieczające drewno; barwniki; zaprawy farbierskie; żywice naturalne; folie metaliczne i formy proszkowe dla malarzy, dekoratorów, **16** przybory malarskie, aplikatory do farb, kuwety malarskie, pędzle malarskie, wałki do malowania, gąbki używane przy nakładaniu farby, narzędzia modyfikujące wygląd mokrej powłoki farby, wzorniki do użytku przy malowaniu, palety, klejące taśmy maskujące, **17** kauczuk, gutaperka, guma, azbest, mika i wyroby z tych materiałów nie ujęte w innych klasach; materiały wypełniające, uszczelniające, pakiety, materiały izolacyjne; rury elastyczne niemetalowe, **19** materiały budowlane niemetalowe, artykuły dekoracyjne niemetalowe dla budownictwa; rury sztywne niemetalowe stosowane w budownictwie; asfalt, smoła i bitumy.

(111) **246734** (220) 2007 12 28 (210) 334677  
 (151) 2012 05 09 (441) 2008 03 31  
 (732) METALMARKET S.W.H. Drążikowscy Spółka Jawna, Kolonia  
 Chylce, PL.  
 (540)

**metal**market

Kolor znaku: żółty, zielony  
 (531) 26.1.1, 26.1.6, 27.5.1, 29.1.12  
 (510), (511) **06** metale nieszlachetne i ich stopy; artykuły metalowe; budowlane materiały metalowe; materiały metalowe do budowy szlaków kolejowych; przewody nieelektryczne i przewody drutowe

z metali nieszlachetnych; drobne wyroby żelazne, pojedyncze drobne wyroby metalowe; rury i rurki metalowe; towary z metali nieszlachetnych nie ujęte w innych klasach; cybanty-zaciski stalowe, groty do wkrętarek, gwoździe, haki budowlane, ogniwa zaklepywane, spinacze z okrętką, kołki rozporowe, kotwy rozporowe, liny metalowe, łańcuchy, nity, nitonakrętki, nitownice, osprzęt do lin i łańcuchów, metalowe podkładki do śrub, pręty gwintowane, śruby, tuleje rozporowe, wkręty, zawieszki, zawleczki, złącza, konstrukcje metalowe, regały metalowe ekspozycyjne, druty spawalnicze, **09** elektrody spawalnicze, **35** sprzedaż detaliczna i hurtowa wyżej wymienionych towarów, sprzedaż internetowa, sprzedaż wysyłkowa, sprzedaż na podstawie zamówień telefonicznych, sklepy internetowe umożliwiające poszukiwanie, zamawianie i nabywanie wyżej wymienionych towarów w trybie on-line.

(111) **246735** (220) 2008 07 10 (210) 343347  
 (151) 2012 05 23 (441) 2008 10 13  
 (732) „ARKUS” Biuro Projektowo-Doradcze Marek Gachowski,  
 Gliwice, PL.  
 (540)

  
**ArKuS**  
 Biuro Projektowo Doradcze  
 Marek Gachowski

Kolor znaku: czarny, czerwony, brązowy, niebieski i jego odcienie  
 (531) 7.11.1, 26.1.1, 26.11.1, 27.5.1, 29.1.14  
 (510), (511) **35** reklama, reklama za pośrednictwem sieci komputerowych, w tym sieci Internet, wynajmowanie powierzchni na cele reklamowe, publikowanie tekstów reklamowych, promocja sprzedaży dla osób trzecich, dystrybucja materiałów reklamowych, usługi marketingowe, pozyskiwanie i systematyzacja danych w komputerowych bazach danych, komputerowe zarządzanie plikami, obróbka tekstów, publikowanie tekstów reklamowych, reklama korespondencyjna, dekorowanie wystaw sklepowych, organizacja wystaw w celach handlowych lub reklamowych, zarządzanie zbiorami informatycznymi, **41** usługi fotograficzne, fotoreportaże i filmowanie, montaż i produkcja filmów, porady zawodowe w zakresie edukacji lub kształcenia, **42** administrowanie stronami sieciowymi, usługi artystów grafików, usługi grafików komputerowych, usługi projektowe świadczone przez architektów i urbanistów oraz inżynierów technologicznych i wysoko wykwalifikowaną kadrę inżynierską, prace badawczo rozwojowe dla osób trzecich, usługi w zakresie doradztwa budowlanego, ekspertyzy inżynierskie, dokumentacja techniczna i technologiczna, dokumentacja fotograficzna.

(111) **246736** (220) 2008 11 05 (210) 348299  
 (151) 2012 05 23 (441) 2009 02 16  
 (732) ROBOD SPÓŁKA AKCYJNA, Gdańsk, PL.  
 (540)

**KONSTRUKTOR**

(531) 26.4.2, 26.11.1, 27.5.1  
 (510), (511) **09** kamizelki i maski przeciwpyłowe, przeciwodpryskowe, przeciwrozpryskowe, przeciwpromienne, przeciwkulowe, spawalnicze i ich części; nauszники akustyczne; nie medyczne ochronniki słuchu takie jak zatyczki do uszu; nie medyczne „słuchawki” do ochrony słuchu tłumiące drgania niskiej częstotliwości; nie będące bielizną osobistą ochraniacze robocze chroniące przed udarem napięciowym i ciepłym; przeciwwypadkowy sprzęt ochrony osobistej inny niż ochronna bielizna osobista bezpośrednio przylegająca do ciała; specjalna ochronna bielizna osobista bezpośrednio przylegająca do ciała; przeciwwiskrowy sprzęt ochrony osobistej; ochronniki wzroku takie jak okulary, gogle i ekrany na hełmowe oraz ich części o ile nie są wymienione w innych klasach; hełmy i kaski ochronne oraz ich części; jednolite ochronne męskie i damskie bezrękawkowe nieprzemakalne spodnie z kamizelką integralną lub z szelkami i z kaloszami integralnymi lub bez kaloszy integralnych; rękawice ochronne; specjalny ochronny osobisty sprzęt przeciwpożarowy dla

strażaków taki jak fartuchy, nakolanniki, nagolenniki, naramienniki, kołnierze, okapniki, kurtki, spodnie i kombinezony o szczególnie wysokiej ognioodporności lub termoizolacyjności; ochronne fartuchy; ochronne naramienniki; osobiste wykrywacze dymu i gazów jako sprzęt ochronny inny niż pomiarowo-kontrolny; ochraniacze na zęby jako sprzęt ochrony osobistej pracowników; ochronne nie medyczne bandaże; ochronne nakładane boty; ochronne gorsety brzuszne przeciwwibracyjne i przeciwprzeciążeniowe; ochronne robocze koce elektryczne; opaski ochronne na kończyny; robocze i profilaktyczne pasy; wkładki do butów roboczych i profilaktycznych; osobiste noszone przyborniki na nie medyczny sprzęt pierwszej pomocy zawierające jednorazowego użytku akcesoria do doraźnego samodzielnego opatrywania skaleczeń, stłuczeń i otarć naskórka; hełmy ochronne i ich części, **10** kule inwalidzkie i końcówki przeciwpoślizgowe do kuł inwalidzkich; specjalistyczne krzesła i fotele profilaktyczne; ochronne rękawice robocze do wykonywania masażu, rękawice medyczne; pończochy elastyczne samouciszkowe przeciwżyłakowe; obuwie ortopedyczne, **25** bielizna osobista; odzież zimowa i letnia powszechnego użytku; nakrycia głowy; obuwie; metalowe okucia do butów; podeszwy do butów o specjalnie dobranej rzeźbie; rękawice; cholewki do butów; daszki i paski podbródkowe do czapek; fartuchy; fulary; skarpety, podkolanówki, rajstopy, pończochy; potniki do ubrań; zarękawki; muflki polarne; kombinezony; szale, szaliki, woalki; paski i szelki do spodni i spódnic; krawaty; kamizelki; podwiązki do pończoch; staniki, **26** emblematy ozdobne, cyfry i numery do znakowania bielizny i odzieży; sprzączki; zapięcia; zatrzaski; zamki błyskawiczne do odzieży; okucia do dziurek w odzieży; napy odzieżowe; elastyczne taśmy do odzieży; haftki; guziki; klipsy ochronne do spodni; sznurwadła; sprzączki; zapięcia do szelek; zatrzaski do odzieży, **27** antypoślizgowe maty; dywaniki, **35** usługi eksportu i importu towarów odzieżowych, ubrań, nakryć głowy, obuwia, sprzętu ochrony osobistej, oraz specjalistycznego sprzętu i wyposażenia ochronnego oraz roboczego; reklama i zgrupowanie na rzecz osób trzecich różnych towarów odzieżowych, ubrań, nakryć głowy, obuwia, sprzętu ochrony osobistej, oraz specjalistycznego sprzętu i wyposażenia ochronnego oraz roboczego; pozwalające nabywcy wygodnie je oglądać i hurtowo lub detalicznie kupować w dużym sklepie wielobranżowym lub supermarkecie, w składzie fabrycznym, celnym lub outsourcingowym, oraz w ofercie bezpośredniej i w sprzedaży internetowej; usługi informacyjne w zakresie rodzajów różnych towarów odzieżowych, ubrań, nakryć głowy, obuwia, sprzętu ochrony osobistej, oraz specjalistycznego sprzętu i wyposażenia ochronnego oraz roboczego; usługi ekspozycji reklamowej różnych towarów odzieżowych, ubrań, nakryć głowy, obuwia, sprzętu ochrony osobistej, oraz specjalistycznego sprzętu i wyposażenia ochronnego oraz roboczego; usługi plakatowania i rozwieszania reklamy wielkoformatowej; usługowe badania rynku; organizowanie w celach handlowych lub reklamowych wszelkiego typu wystaw i ekspozycji różnych towarów odzieżowych, ubrań, nakryć głowy, obuwia, sprzętu ochrony osobistej, oraz specjalistycznego sprzętu i wyposażenia ochronnego oraz roboczego; usługowe wyszukiwanie w komputerowych bazach danych wszelkiego typu informacji dotyczących różnych towarów odzieżowych, ubrań, nakryć głowy, obuwia, sprzętu ochrony osobistej, oraz specjalistycznego sprzętu i wyposażenia ochronnego oraz roboczego.

(111) **246737** (220) 2008 11 05 (210) 348300  
 (151) 2012 05 23 (441) 2009 02 16  
 (732) ROBOD SPÓŁKA AKCYJNA, Gdańsk, PL.  
 (540)

## **PREMIUM**

(531) 26.4.2, 26.11.1, 27.5.1  
 (510), (511) **09** kamizelki i maski przeciwpyłowe, przeciwodpryskowe, przeciwrozbryzgowo, przeciwpromienne, przeciwkulo, spalnicze i ich części; nauszniki akustyczne; nie medyczne ochronniki słuchu takie jak zatyczki do uszu; nie medyczne „słuchawki” do ochrony słuchu tłumiące drgania niskiej częstotliwości; nie będące bielizną osobistą ochraniacze robocze chroniące przed udarem napięciowym i ciepłym; przeciwwypadkowy sprzęt ochrony osobistej inny niż ochronna bielizna osobista bezpośrednio przylegająca do ciała; specjalna ochronna bielizna osobista bezpośrednio przylegająca do ciała; przeciwiskrowy sprzęt ochrony osobistej; ochronniki wzroku takie jak okulary, gogle i ekrany na hełmowe oraz ich części

o ile nie są wymienione w innych klasach; hełmy i kaski ochronne oraz ich części; jednolite ochronne męskie i damskie bezrozporkowe nieprzemakalne spodnie z kamizelką integralną lub z szelkami i z kaloszami integralnymi lub bez kaloszy integralnych; rękawice ochronne; specjalny ochronny osobisty sprzęt przeciwpożarowy dla strażaków taki jak fartuchy, nakolanniki, nagolenniki, naramienniki, kołnierze, okapniki, kurtki, spodnie i kombinezony o szczególnie wysokiej ognioodporności lub termoizolacyjności; ochronne fartuchy; ochronne naramienniki; osobiste wykrywacze dymu i gazów jako sprzęt ochronny inny niż pomiarowo-kontrolny; ochraniacze na zęby jako sprzęt ochrony osobistej pracowników; ochronne nie medyczne bandaże; ochronne nakładane boty; ochronne gorsety brzuszne przeciwwibracyjne i przeciwprzeciążeniowe; ochronne robocze koce elektryczne; opaski ochronne na kończyny; robocze i profilaktyczne pasy; wkładki do butów roboczych i profilaktycznych; osobiste noszone przyborniki na nie medyczny sprzęt pierwszej pomocy zawierające jednorazowego użytku akcesoria do doraźnego samodzielnego opatrywania skaleczeń, stłuczeń i otarć naskórka; hełmy ochronne i ich części, **10** kule inwalidzkie i końcówki przeciwpoślizgowe do kuł inwalidzkich; specjalistyczne krzesła i fotele profilaktyczne; ochronne rękawice robocze do wykonywania masażu, rękawice medyczne; pończochy elastyczne samouciszkowe przeciwżyłakowe; obuwie ortopedyczne, **25** bielizna osobista; odzież zimowa i letnia powszechnego użytku; nakrycia głowy; obuwie; metalowe okucia do butów; podeszwy do butów o specjalnie dobranej rzeźbie; rękawice; cholewki do butów; daszki i paski podbródkowe do czapek; fartuchy; fulary; skarpety, podkolanówki, rajstopy, pończochy; potniki do ubrań; zarękawki; muflki polarne; kombinezony; szale, szaliki, woalki; paski i szelki do spodni i spódnic; krawaty; kamizelki; podwiązki do pończoch; staniki, **26** emblematy ozdobne, cyfry i numery do znakowania bielizny i odzieży; sprzączki; zapięcia; zatrzaski; zamki błyskawiczne do odzieży; okucia do dziurek w odzieży; napy odzieżowe; elastyczne taśmy do odzieży; haftki; guziki; klipsy ochronne do spodni; sznurwadła; sprzączki; zapięcia do szelek; zatrzaski do odzieży, **27** antypoślizgowe maty; dywaniki, **35** usługi eksportu i importu towarów odzieżowych, ubrań, nakryć głowy, obuwia, sprzętu ochrony osobistej, oraz specjalistycznego sprzętu i wyposażenia ochronnego oraz roboczego; reklama i zgrupowanie na rzecz osób trzecich różnych towarów odzieżowych, ubrań, nakryć głowy, obuwia, sprzętu ochrony osobistej, oraz specjalistycznego sprzętu i wyposażenia ochronnego oraz roboczego; pozwalające nabywcy wygodnie je oglądać i hurtowo lub detalicznie kupować w dużym sklepie wielobranżowym lub supermarkecie, w składzie fabrycznym, celnym lub outsourcingowym, oraz w ofercie bezpośredniej i w sprzedaży internetowej; usługi informacyjne w zakresie rodzajów różnych towarów odzieżowych, ubrań, nakryć głowy, obuwia, sprzętu ochrony osobistej, oraz specjalistycznego sprzętu i wyposażenia ochronnego oraz roboczego; usługi ekspozycji reklamowej różnych towarów odzieżowych, ubrań, nakryć głowy, obuwia, sprzętu ochrony osobistej, oraz specjalistycznego sprzętu i wyposażenia ochronnego oraz roboczego; usługi plakatowania i rozwieszania reklamy wielkoformatowej; usługowe badania rynku; organizowanie w celach handlowych lub reklamowych wszelkiego typu wystaw i ekspozycji różnych towarów odzieżowych, ubrań, nakryć głowy, obuwia, sprzętu ochrony osobistej, oraz specjalistycznego sprzętu i wyposażenia ochronnego oraz roboczego; usługowe wyszukiwanie w komputerowych bazach danych wszelkiego typu informacji dotyczących różnych towarów odzieżowych, ubrań, nakryć głowy, obuwia, sprzętu ochrony osobistej, oraz specjalistycznego sprzętu i wyposażenia ochronnego oraz roboczego.

(111) **246738** (220) 2008 11 24 (210) 348994  
 (151) 2012 05 09 (441) 2009 03 02  
 (732) SOCIETE COOPERATIVE GROUPEMENTS D'ACHATS DES CENTRES LECLERC, SC GALEC, Ivry Sur Seine, FR.  
 (540) Kultura jest wszędzie na miejscu  
 (510), (511) **09** urządzenia do nagrywania, transmisji lub odtwarzania dźwięku lub obrazu; sprzęt przetwarzający informacje i komputery; urządzenia i sprzęt wideo, radiowy i telewizyjny; urządzenia komunikacyjne i przetwarzające dane; płyty akustyczne; płyty kompaktowe; DVD; płyty wideo wstępnie nagrane lub niezapisane; nagrania akustyczne i audiowizualne; taśmy wideo; numeryczne płyty optyczne z możliwością ponownego zapisania lub bez takiej możliwości; oprogramowanie i zestawy oprogramowania służące do celów wsparcia; telewizyjne i/lub audiowizualne oprogramowanie

interaktywne; oprogramowanie zarejestrowane; oprogramowanie do celów kulturalnych, edukacyjnych lub kształcenia zawodowego; oprogramowanie telematyczne; taśmy magnetyczne przeznaczone do zapisów dźwiękowych lub wideo lub zawierające zapisy dźwiękowe lub wideo, kasety i kartusze przeznaczone do wykorzystania wraz z powyższym sprzętem, urządzenia do projekcji przezroczycy, ekrany (dotyczące fotografii), ekrany projekcyjne, gry wideo, gry elektroniczne opracowane do wykorzystania jedynie przy użyciu odbiornika telewizyjnego i/lub ekranu komputera; gry na numerycznych płytach optycznych; gry na płytach kompaktowych; numeryczne płyty wideo; kartusze do gier wideo; elektroniczne urządzenia wspierające do konsol do gier; urządzenia wspierające do nagrań magnetycznych; urządzenia wspierające do nagrań audiowizualnych; urządzenia wspierające do transmisji, odtwarzania i podwajania dźwięku i/lub obrazu; elektroniczne, optyczne i magnetyczne urządzenia wspierające oraz urządzenia wspierające dotyczące informacji i/lub danych (teksty, dźwięk, obraz stały lub animowany); odtwarzacze płyt optycznych z możliwością ponownego zapisania lub bez takiej możliwości; książki elektroniczne; terminarze elektroniczne; programy z możliwością pobrania z Internetu; programy komputerowe oraz programy zarejestrowane, **16** papier, tektura i wyroby z tych materiałów, a mianowicie: plakaty, albumy, almanachy, komiksy, bloki, bloki do rysowania, pudełka z kartonu lub papieru, bibuła, zeszyty, kalendarz, papier kalkowy, kalki, kalki maszynowe, notesy, notesy na adresy, mapy geograficzne, mapy do kolekcjonowania, pocztówki, kartki z życzeniami, tuby tekturowe; katalogi, koszulki na dokumenty, klasery, artykuły biurowe, kalkomania, rysunki, teczki na dokumenty (materiały piśmienne), akwaforty (ryciny), wywieszki, z papieru lub tektury, emblematy (stemple z papieru), papier do pakowania, szylidy z papieru lub tektury, koperty (materiały piśmienne), chorągiewki (z papieru), kartki (materiały piśmienne), figurynki (statuetki) z papier mache, formularze, druki, gazety, papier listowy, książki, książki paraskolne, książki do malowania, książki do ćwiczeniami do wykonania, książeczki, zakładki do książek, papier błyszczący, papier mache, czasopisma, przebitki papierowe, podręczniki, klejki, folia metalowa, papier do urządzeń rejestrujących, papier filtracyjny, papier listowy, papier pergaminowy, periodyki, fotografie, fotochemigrafie, plany, portrety, pocztówki, rejestry, materiały introligatorskie, repertoria, przeglądy (periodyki), wstążki papierowe, torebki (koperty, saszetki) służące jako opakowania papierowe, zakładki, podkładki, serwety na stół z papieru, bilety (bileciki); partytury, fotografie, czasopisma (publikacje), terminarze, notesy na adresy, notesy kieszonekowe, notatniki, notesy osobiste; produkty papirnicze; produkty drukarskie; przewodniki turystyczne, publikacje, artykuły samoprzylepne; materiały przeznaczone dla artystów oraz instrumenty do pisania i rysowania, a mianowicie: pędzelki, zestawy kredek; materiały szkoleniowe i instruktażowe z wyjątkiem aparatów; sprzęt biurowy z wyjątkiem mebli; przybory szkolne, a mianowicie: gumki, temperówki, linijki, aktówki; etykiety na prezenty, pudełka na prezenty; artykuły z papieru wykorzystywane podczas uroczystości; dekoracje z papieru wykorzystywane podczas uroczystości; tablice z masy korkowej; czarne tablice; tablice służące do umieszczania informacji przypominających; albumy na znaczki; wstążki przylepne; przyciski; pudełka na kredki lub pudełka na pióra do pisania; materiały do celów modelarskich, **28** gry, gry edukacyjne; zabawki, artykuły gimnastyczne i sportowe z wyjątkiem ubrań, wykładzin i obuwia; ozdoby choinkowe z wyjątkiem oświetlenia oraz słodczy, karty do gry, klocki do budowania (zabawki), gry polegające na budowaniu, maski karnawałowe, kostiumy do przebrania (gry), konfetti, domino, szachy, żetony do gier, gry stołowe, kalejdoskopy, gry mahjong, **35** usługi sprzedaży detalicznej wyżej wymienionych produktów; doradztwo w zakresie kupna lub sprzedaży produktów; usługi w zakresie subskrypcji gazet dla osób trzecich; reklama; rozpowszechnianie i dystrybucja materiałów reklamowych (druki, broszury reklamowe, próbki); rozpowszechnianie ogłoszeń reklamowych; kopiowanie dokumentów; wykorzystywanie handlowych i reklamowych baz danych; zarządzanie kartotekami informatycznymi, zbiorem danych znajdującym się w kartotece centralnej; organizowanie wystaw i targów dla celów komercyjnych lub reklamowych; organizowanie działań promocyjnych w celu lojalnościowego przywiązania klientów, a mianowicie wydawanie i oddawanie do dyspozycji osobom trzecim kart lojalnościowych umożliwiających identyfikację klienta i przyznających im podarunki; zgrupowanie na rzecz osób trzecich różnorodnych produktów (z wyjątkiem ich transportu) umożliwiające konsumentom obejrzenie ich i nabycie, a mianowicie wszystkich wyżej wymienio-

nych produktów, **41** edukacja; kształcenie; rozrywka; organizowanie i rezerwacja wydarzeń kulturalnych, organizowanie wystaw do celów kulturalnych i edukacyjnych, organizowanie spotkań pedagogicznych dotyczących sztuk kreatywnych; organizowanie konkursów (edukacyjnych lub rozrywkowych); prowadzenie warsztatów malarских i prac manualnych, a mianowicie zapewnianie obiektów rekreacyjnych; organizowanie i wystawianie spektakli na scenie, produkcja teatralna i taneczna oraz produkcja imprez okolicznościowych; wystawienie i produkcja spektakli, produkcja filmów, filmów telewizyjnych, programów telewizyjnych, reportaży, debat, wideogramów i fonogramów; projekcja filmów edukacyjnych; wynajem filmów, nagrań fonograficznych, nagrań dźwiękowych, taśm filmowych, kinowego sprzętu projekcyjnego, dekodery, dekoracji teatralnych oraz akcesoriów do nich; organizowanie konkursów dotyczących gier wideo, gier w zakresie edukacji lub rozrywki, usługi w zakresie gier udostępnionych on-line przez sieć informatyczną; organizowanie i prowadzenie debat, konferencji, kongresów; organizowanie kursów kształcenia informatycznego; udostępnianie materiałów edukacyjnych lub kształceniowych dotyczących filmów i innych produkcji artystycznych; organizowanie seminariów dla celów edukacyjnych; udostępnianie miejsc rekreacyjnych oraz obiektów sportowych; rezerwacja miejsc na wystawienie spektakli; usługi w zakresie wypożyczenia materiałów do słuchania i urządzeń do słuchania płyt; emisja biletów na wydarzenia kulturalne; udostępnianie centrów rozrywki, a mianowicie zapewnianie obiektów rekreacyjnych; publikacja książek, przeglądów, wypożyczanie książek; publikacja oprogramowania do gier oraz wszelkich zarejestrowanych urządzeń wspierających.

(111) **246739** (220) 2009 05 11 (210) 355692  
 (151) 2012 05 09 (441) 2009 08 17  
 (732) ZIELONA BUDKA (MIELEC) Spółka z ograniczoną odpowiedzialnością, Mielec, PL.  
 (540)



Kolor znaku: biały, brązowy, czerwony, beżowy, złoty, zielony  
 (531) 3.4.1, 3.4.2, 3.4.13, 26.1.2, 26.13.1, 27.5.1, 29.1.15  
 (510), (511) **30** lody, desery lodowe, sorbety, wyroby cukiernicze, sosy do deserów, sorbety lodowe, **43** lodziarnie, kawiarnie, bary, snack-bary, hotele, motele, restauracje.

(111) **246740** (220) 2009 07 21 (210) 358476  
 (151) 2012 05 09 (441) 2009 10 26  
 (732) FOODCARE Spółka z ograniczoną odpowiedzialnością, Zabierzów, PL.  
 (540)



Kolor znaku: niebieski  
 (531) 2.1.1, 27.5.1, 29.1.4  
 (510), (511) **05** preparaty witaminowe.

(111) **246741** (220) 2011 03 02 (210) 382060  
 (151) 2012 05 24 (441) 2011 06 06  
 (732) Carsten Demuth, Atlantic Beach, US.



(540)



(531) 26.11.2, 26.11.12, 27.5.1

(510), (511) **35** działalność związana z administracyjną obsługą biura; doradztwo w zakresie organizowania, zarządzania i prowadzenia działalności gospodarczej, specjalistyczne doradztwo w zakresie działalności gospodarczej; wynajmowanie i sprzedaż miejsca na cele reklamowe w mediach elektronicznych (Internet); wynajem przestrzeni reklamowej; wynajmowanie nośników reklamowych; wyszukiwanie w komputerowych bazach danych; zarządzanie siecią i systemami informatycznymi; badanie rynku i opinii publicznej; doradztwo w zakresie doboru personelu oraz zarządzania personelem, rekrutacja personelu, pośrednictwo pracy; organizowanie wystaw w celach handlowych i reklamowych; usługi rachunkowo-księgowe; doradztwo i bezpośrednią pomoc dla podmiotów gospodarczych i innych jednostek w zakresie planowania strategicznego i organizacyjnego, prowadzenia rachunkowości i kontroli wydatków, planowania, organizacji pracy, efektywności zarządzania oraz strategii i działalności marketingowej; działalność firm centralnych zajmujących się kontrolowaniem i zarządzaniem innymi jednostkami spółki lub przedsiębiorstwa, kontrolowanie i zarządzanie innymi spółkami lub przedsiębiorstwami, planowanie strategiczne lub organizacyjne oraz procesy podejmowania decyzji; usługi prowadzenia ksiąg rachunkowych i podatkowych, przygotowywanie list płac, zeznań podatkowych, analiza kosztów, sporządzanie prognoz ekonomicznych, wycena działalności handlowej, doradztwo specjalistyczne w sprawach organizowania i prowadzenia działalności gospodarczej, doradztwo w zakresie zarządzania personelem, ekspertyzy w działalności handlowej i gospodarczej; prowadzenie interesów osób trzecich jako inwestor zastępczy, polegających na zastępowaniu faktycznego inwestora we wszystkich czynnościach związanych z realizacją projektu budowlanego: od rozpisania przetargów na wszelkie prace budowlane przez nadzór nad ich wykonaniem, prowadzenie dziennika budowy po techniczny odbiór wykonanych etapów prac, **36** pośrednictwo w zakresie obrotu nieruchomościami, wycena, wynajem, dzierżawa nieruchomości, administrowanie nieruchomościami; doradztwo w sprawach finansowych; informacje w sprawach finansowych; operacje finansowe, usługi finansowe; leasing finansowy; doradztwo podatkowe, badanie sprawozdań finansowych; pośrednictwo i usługi finansowe, doradztwo ekonomiczno-finansowe, pozyskiwanie środków finansowych lub wykorzystywanie środków finansowych klientów, usługi funduszy inwestycyjnych, trustów, udzielanie kredytów, doradztwo podatkowe, przetwarzanie i rozliczanie transakcji finansowych dotyczących papierów wartościowych, **37** instalacja, konserwacja i naprawa maszyn i urządzeń biurowych; instalowanie, konserwacja i naprawa sprzętu komputerowego, **38** połączenia ze światową siecią komputerową za pośrednictwem telekomunikacji, przesyłanie informacji tekstowej i obrazowej-obrazowej za pomocą komputera, łączność poprzez terminale komputerowe; poczta elektroniczna, przesyłanie informacji tekstowej i obrazowej za pomocą komputera, usługi telekomunikacyjne świadczone przez portal internetowy, obejmujący przesyłanie informacji tekstowych, obrazowych i dźwiękowych; usługi poczty elektronicznej, **41** komputerowe przygotowywanie materiałów do publikacji, udostępnianie publikacji elektronicznych on-line, nie do pobierania z sieci komputerowych; usługi świadczone przez archiwa; organizowanie i prowadzenie konferencji, kongresów, seminariów, sympozjów, wystaw, targów, **42** projektowanie, instalowanie, aktualizacja, ulepszenie i konserwacja sprzętu i oprogramowania komputerowego; odzyskiwanie danych komputerowych; projektowanie systemów komputerowych; wypożyczenie komputerów i oprogramowania komputerowego; doradztwo w zakresie technologii informatycznych i sprzętu komputerowego; doradztwo w zakresie oprogramowania komputerowego; projektowanie i rozwój technologii informatycznych; analiza systemów komputerowych, udostępnianie zasobów serwerów sieci komputerowej osobom trzecim; projektowanie i prowadzenie stron internetowych dla osób trzecich; badania oraz usługi naukowe i techniczne oraz ich projektowanie; analizy przemysłowe i usługi badawcze; projektowanie budynków i dekoracji wnętrz; działalność w zakresie architektury, inżynierii oraz opracowywanie projektów, sprawowanie nadzoru budowlanego; badania właściwości fizycznych, analizy chemiczne i pozostałe badania, **45** usługi w zakresie własności przemysłowej

i usługi prawne, usługi prawne związane z opracowywaniem ekspertyz i opinii prawno-ekonomicznych, ekspertyz i opinii w zakresie prawa finansowego, podatkowego, ubezpieczeń, prawa pracy oraz analiz prawno-ekonomicznych, prawno-finansowych, prawno-podatkowych zakończonych raportami.

(111) **246742** (220) 2007 10 29 (210) 328480

(151) 2012 01 31 (441) 2008 02 04

(732) Fundacja Swingtherm im. Dr. Nauk Technicznych Jerzego Wojciechowskiego, Kraków, PL.

(540) swingtherm

(510), (511) **42** usługi w zakresie projektowania, projekty techniczne, usługi w zakresie ochrony środowiska, prowadzenie laboratorium i badań w zakresie katalizy stosowanej, doradztwo techniczne.

(111) **246743** (220) 2009 11 06 (210) 362614

(151) 2012 05 11 (441) 2010 02 15

(732) Bank BPH Spółka Akcyjna, Kraków, PL.

(540) LOKATA EUROPEJSKA BANKU BPH

(510), (511) **36** czynności bankowe i inne czynności finansowe świadczone także za pośrednictwem sieci elektronicznej w tym: emitowanie kart płatniczych, operacje i doradztwo finansowe, notowania giełdowe, pośrednictwo giełdowe, informacja bankowa, transfer kapitałowy, obsługa kart debetowych i kredytowych, usługi maklerskie, dokonywanie transakcji finansowych, przyjmowanie lokat bankowych, udzielanie i przyjmowanie transakcji poręczeń i gwarancji bankowych, operacje wekslowe i czekowe, obsługa pożyczek bankowych, usługi leasingowe, udostępnianie skrytek sejfowych, przechowywanie przedmiotów i papierów wartościowych, trust inwestycyjny o nieograniczonej wielkości emisji, zarządzanie kapitałem, analizy i wyceny finansowe, inwestycje kapitałowe, prowadzenie kont maklerskich i informacja o stanie tych kont, skup i sprzedaż walut i papierów wartościowych, usługi ubezpieczenia, doradztwo i informacje w sprawach ubezpieczeń.

(111) **246744** (220) 2010 02 03 (210) 365845

(151) 2012 05 16 (441) 2010 05 10

(732) „BEMET.NET” Spółka z ograniczoną odpowiedzialnością, Lasowice Wielkie, PL.

(540)



Kolor znaku: czarny, czerwony

(531) 27.5.1, 29.1.12

(510), (511) **06** barierki ochronne metalowe, belki metalowe, blacha, bramy metalowe, daszki metalowe, deflektory metalowe, drabiny metalowe, emblematy do pojazdów metalowe, futryny do drzwi metalowe, grodnice metalowe, gzymsy, kształtowniki stalowe, konstrukcje metalowe, konstrukcje przenośne metalowe, konstrukcje stalowe, kratownice metalowe, liny stalowe, kraty metalowe, łańcuchy metalowe zabezpieczające, napinacze drutu i taśm metalowych, palety transportowe metalowe, palety załadownicze metalowe, platformy metalowe, pomosty prefabrykowane metalowe, rolki, bloki, prowadnice metalowe, rusztowania metalowe, schody metalowe, sworznie metalowe, trampoliny metalowe, **12** bagażniki do pojazdów, ciężarówki, naczepy, lory, furgony, mechanizmy napędowe do pojazdów lądowych, obudowy do elementów pojazdów lądowych, podnośniki ścianki tylnej skrzyni ładunkowej, złącza do pojazdów lądowych.

(111) **246745** (220) 2010 02 05 (210) 365967

(151) 2012 05 22 (441) 2010 05 10

(732) OLIMP LABORATORIES Spółka z ograniczoną odpowiedzialnością, Nagawczyna, PL.

(540) Pro-Long Protein

(510), (511) **05** preparaty dietetyczne do celów leczniczych; odżywki wzmacniające stosowane profilaktycznie i dla rekonwalescentów do celów leczniczych; suplementy diety wspomagające leczenie; preparaty wzbogacające organizm w niezbędne witaminy i mikroelementy,

**29** koncentraty i odżywki wysokobiałkowe nie do użytku medycznego, wzbogacone witaminami, solami mineralnymi i aminokwasami, w tym zwłaszcza: dietetyczne środki spożywcze zawierające w swym składzie białko; batony proteinowe, produkty mleczne takie jak: mleko, jogurty, kefir, sery, proteiny mleczne, serwatki, napoje mleczne lub z przewagą mleka, **30** koncentraty węglowodanowe, odżywki węglowodanowe i wysokoenergetyczne nie do użytku medycznego, wzbogacone witaminami i solami mineralnymi, w tym zwłaszcza: dietetyczne środki spożywcze, zawierające w swym składzie węglowodany proste i złożone; wysokoenergetyczne batony zbożowe, batony muesli, dietetyczne mieszanki śniadaniowe takie jak: muesli, płatki kukurydziane, płatki owsiane, otręby; pieczywo dietetyczne, **32** napoje bezalkoholowe wzbogacone witaminami i minerałami, napoje serwatkowe, napoje izotoniczne, napoje z soków owoców, nektary owocowe, napoje proteinowe, napoje węglowodanowe, napoje energetyczne.

(111) **246746** (220) 2010 02 12 (210) 366231  
 (151) 2012 05 21 (441) 2010 05 24  
 (732) Gmina Podkowa Leśna, Podkowa Leśna, PL.; Gmina Brwinów, Brwinów, PL.; Gmina Milanówek, Milanówek, PL.  
 (540) Podwarszawskie Trójmiasto Ogrodów  
 (510), (511) **35** reklama; zarządzanie w działalności handlowej; administrowanie działalności handlowej; prace biurowe, **39** transport; pakowanie i składowanie towarów; organizowanie podróży, **41** nauczanie; kształcenie; rozrywka; działalność sportowa i kulturalna.  
 (551) wspólne prawo ochronne

(111) **246747** (220) 2010 06 15 (210) 370111  
 (151) 2012 05 11 (441) 2010 08 16  
 (732) SPS Handel Spółka Akcyjna, Warszawa, PL.  
 (540) CHWILECZKA  
 (510), (511) **30** kawa, herbata, kakao, cukier, ryż i produkty z ryżu, namiastki kawy, zboża i produkty zbożowe; chleb, biszkopty, ciastka, ciasta, ciasteczka, kandyz, batony kandyzowane, batony muesli, czekolada i produkty czekoladowe, czekolada do picia, niemedyczne wyroby cukiernicze, lody jadalne, lody i mrożone wyroby cukiernicze; środki zapachowe do napojów.

(111) **246748** (220) 2010 05 18 (210) 370451  
 (151) 2012 05 22 (441) 2010 08 30  
 (732) Tama Polska Spółka z ograniczoną odpowiedzialnością, Sieradz, PL.  
 (540)

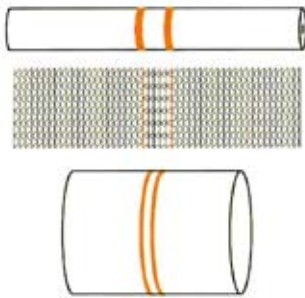

Kolor znaku: pomarańczowy

(531) 26.11.1, 29.1.1

(510), (511) **22** siatka raszłowa dziana.

(111) **246749** (220) 2010 06 30 (210) 372223  
 (151) 2012 05 23 (441) 2010 10 11  
 (732) Radosław Sylwin Kulczak, Wrocław, PL.; Aleksander Janusz Gołaś, Wrocław, PL.; Jerzy Bogusław Kędrzyński, Wrocław, PL.  
 (540)



(531) 7.3.11, 27.5.1

(510), (511) **41** nauczanie, kształcenie, rozrywka, działalność sportowa i kulturalna, realizacja spektakli, usługi artystów teatralnych, organizowanie konkursów w zakresie kultury, wystawianie spektakli na żywo, publikowanie tekstów innych niż reklamowe, pisanie tekstów innych niż reklamowe, organizowanie i prowadzenie koncertów, pisanie scenariuszy, produkcja programów radiowych i telewizyjnych, produkcja filmów, organizowanie i prowadzenie konferencji, sympozjów i seminariów, porady w zakresie edukacji i kształcenia, instruktaże, pokazy w kształceniu praktycznym, organizowanie wystaw z dziedziny kultury lub edukacji.

(551) wspólne prawo ochronne

(111) **246750** (220) 2010 07 05 (210) 372338  
 (151) 2012 05 11 (441) 2010 10 11  
 (732) FISTASZEK Joanna Małysz, Dziełce, PL.  
 (540)



Kolor znaku: czarny, biały, żółty, ciemnozielony, jasnozielony, pomarańczowy

(531) 1.3.2, 9.1.10, 27.5.1, 29.1.15

(510), (511) **29** płatki kokosowe suszone, wiórki kokosowe suszone, wiórki kokosowe suszone kolorowe, rodzynki królewskie suszone, rodzynki królewskie złote suszone, rodzynki sułtańskie suszone, rodzynki THOMPSON JUMBO suszone, dynia łuskana suszona, fasola baryłka biała suszona, fasola Jaś suszona, fasola Jaś piękny suszona, groch łupany suszony, mak suszony, marchew suszona, pestka dyni suszona, słonecznik łuskany suszony, słonecznik łuskany suszony w karmelu, słonecznik prażony, słonecznik prażony extra, słonecznik prażony solony, słonecznik prażony w miodzie, słonecznik ziarno prażone paskowany, soczewica kolorowa suszona, soczewica zielona suszona, soja suszona, susz buraka czerwonego, ziarno słonecznika suszone w czekoladzie, ziarno sezamu suszone, czereśnie kandyzowane, imbir kandyzowany, kumquat kandyzowany, kumquat kandyzowany złota pomarańcza, mango kandyzowane, truskawki całe kandyzowane, wiśnie kandyzowane, daktyle suszone, orzechy brazylijskie suszone, orzechy laskowe łuskane suszone, orzechy laskowe suszone w karmelu, orzechy Macedonia suszone, orzechy nanerczowi suszone, orzechy nerkowca smażone i solone, orzechy nerkowca w karmelu, orzechy piniowe suszone, orzechy pistacjowe suszone, orzechy włoskie łuskane suszone, orzechy ziemne suszone, mieszanka skórek owoców egzotycznych Macedonia, skórki cytryny kandyzowane, skórki pomarańczy kandyzowane, migdały całe obrane suszone, migdały kalifornijskie suszone, migdały płatki do ciast, migdały prażone w karmelu, orzechy pikantne prażone paprykowe, orzechy prażone, orzechy prażone „krokant”, orzechy prażone solone, orzechy ziemne prażone, orzechy ziemne prażone o smaku barbecie, orzechy ziemne prażone o smaku serowym, orzechy ziemne prażone pikantne, orzechy ziemne prażone solone, orzechy ziemne prażone w karmelu, orzechy ziemne prażone w papryce, ananas kostka kandyzowana, ananas kostka kandyzowana kolorowa, ananas plaster suszony, aronia suszona, bakalie mieszanka owoców suszonych, kandyzowanych z orzechami, banany suszone, banany suszone karmelizowane, brzoskwinie suszone, figi suszone, gruszki suszone, jabłka suszone, kantalupa suszona, malina suszona, mieszanka keksowa owoców kandyzowanych, mieszanka owocowo-orzechowa studencka, mieszanka owocowo-orzechowa z żurawiną, mieszanka owoców kandyzowanych egzotyczna, morela suszona, owoce suszone mieszanka, papaja suszona, porzeczka czarna suszona, rodzynki THOMPSON w czekoladzie, śliwka kalifornijska suszona, śliwka węgierka suszona, truskawka suszona, żurawina suszona, **30** bazylia przyprawa, cebula prażona przyprawa, czosnek płatki przyprawa, czubryca suszona przyprawa, gorczyca przyprawa, kminek przyprawa, koperek suszony przyprawa, liść laurowy przyprawa, majeranek przyprawa, mieszanka sałatkowa z grzankami przyprawa, mięta suszona przyprawa, natka pietruszki przyprawa, papryka ostra mielona przyprawa, papryka słodka mielona przyprawa, papryka suszona przyprawa, przyprawa do ogórków kiszonych, przyprawa do ogórków konserwowych, przyprawa do zup i sosów, susz cebuli przyprawa, susz warzywny mieszanka przyprawa, cynamon kora przyprawa, cynamon mielony przyprawa, kamyki czekoladowe w lukrze, goździki przy-

prawa, kwasek cytrynowy przyprawa, polewa czekoladowa biała do ciast, polewa czekoladowa mleczna do ciast, posypka czekoladowa do ciast, posypka owocowa do ciast, posypka wafłowa do ciast, ziele angielskie przyprawa, kasza gryczana, kasza jaglana, kukurydza na popcorn o smaku maślanym, kukurydza na popcorn o smaku karmelowym, kukurydza na popcorn o smaku słonym, kukurydza na popcorn palona, pieprz ziołowy przyprawa, pieprz ziołowy staropolski przyprawa, pieprz mielony przyprawa, pieprz ziarnisty przyprawa, laska wanilii przyprawa, orzechy arachidowe w czekoladzie, herbatka dzika róża z hibiskusem, herbatka kwiat hibiskusa, herbatka malinowa, herbatka owocowa z hibiskusem, herbatka z owoców egzotycznych, herbatka z owoców leśnych, **31** orzechy włoskie w skorupkach orzechy laskowe w skorupkach.

(111) **246751** (220) 2006 08 16 (210) 314448  
 (151) 2012 03 12 (441) 2006 11 27  
 (732) B.O.R.K. ELEKTRONIK GmbH, Berlin, DE.  
 (540) BORK

(510), (511) **07** maszyny i obrabiarki, części maszyn i obrabiarek, w tym wykorzystywane w przemyśle, ogrodnictwie, rolnictwie, budownictwie, przemyśle spożywczym, urządzenie elektromechaniczne do przygotowywania produktów żywnościowych, zawarty w tej klasie kuchenny osprzęt, w tym profesjonalnego przeznaczenia oraz dla gospodarstwa domowego, z wyjątkiem grzejnego i chłodniczego, w tym maszyny do mielenia mięsa, młynki, blendery elektryczne, młynki do kawy, sokowirówki, roboty kuchenne, zawarte w tej klasie pompy i części do nich, maszyny i sprzęt do sprzątania (elektryczny), w tym odkurzacze i froterki oraz części i elementy składowe do nich, maszyny i sprzęt do czyszczenia dywanów zawarty w tej klasie, maszyny i sprzęt do polerowania (elektryczne), maszyny i urządzenia do prania i prasowania zawarte w tej klasie, krawieckie oraz dziewiarskie maszyny i sprzęt oraz składowe części i akcesoria do nich zawarte w tej klasie, maszyny i sprzęt do prania zawarty w tej klasie, maszyny do zmywania naczyń, maszyny do suszenia, silniki i części do nich (z wyjątkiem stosowanych w pojazdach lądowych), generatory prądu, prądnice elektryczne, podnośniki ładunkowe, z wyjątkiem dźwigarek przeznaczenia sportowego, filtry (urządzenia, oprzyrządowanie) zawarte w tej klasie, narzędzia ręczne o napędzie innym niż ręczny, narzędzia napędzane silnikiem, rozpylacze do farb, urządzenia elektryczne do przemieszczania franeek, przyrządy do przenoszenia ładunków na poduszkach powietrznych, inkubatory do jaj, **09** narzędzia i przyrządy naukowe, morskie, geodezyjne, fotograficzne, kinematograficzne, optyczne, do ważenia, mierzenia, sygnalizacji, kontroli (sprawdzania), ratowana i edukacji, w tym: wagi, przyrządy i narzędzia dla nauczania, audiowizualne urządzenia dydaktyczne (do nauczania), manekiny reanimacyjne (przyrządy dydaktyczne), urządzenia do treningu-symulatory prowadzenia lub sprawdzania środków transportu, narzędzia i przyrządy optyczne, światłowody, soczewki kontaktowe, soczewki korygujące optyczne, soczewki optyczne, futerały, oprawki do okularów, sznurki do binokli, okulary, lornetki, optyczne wizjery do drzwi, hologramy, celownicze lunety do broni palnej, szkła do okularów, szkła optyczne, szkła pokryte powłoką przewodzącą elektryczność, szkła przeciwślepne (przeciwosłepieniowe), śruby mikrometryczne do instrumentów oraz narzędzi optycznych, narzędzia i sprzęt do sygnalizacji i kontroli, sygnalizacyjne przyrządy i urządzenia, części i zespoły do urządzeń sygnalizacyjnych, szyldy mechaniczne, znaki drogowe świecące lub mechaniczne, reklamy mechaniczne, sygnalizacja świetlna lub mechaniczna, sygnalizacja przeciwpożarowa, instalacje elektryczne zapobiegające włamaniom, wykrywacze (detektory) fałszywych monet, gwizdki do przywoływania psów, dzwonki elektryczne do drzwi, wykrywacze (detektory), wykrywacze dymu, furtki obrotowe (turnikiety) automatyczne, urządzenia elektryczne do zamykania drzwi i okien, zamknięcia i zamki elektryczne, fotokomórki z warstwą zamykającą, ubrania, przyrządy i obuwie zabezpieczające przed wypadkami, napromieniowaniem i ogniem, przyrządy i urządzenia do zapewnienia bezpieczeństwa ludziom, w tym aparatura do oddychania pod wodą (nurkowania), plandeki ratownicze, odbłaskowe tarcze naubraniowe do zapobiegania wypadkom drogowym, pasy bezpieczeństwa (inne niż do siedzeń w pojazdach lub wyposażenia sportowego), respiratory (inne niż do sztucznego oddychania), urządzenia do ochrony osobistej przed wypadkami, siatki zabezpieczające przed wypadkami, trójkąty ostrzegające o niesprawnym samochodzie, piorunochrony, tratwy ratownicze, aparatura i urządzenia dla potrzeb fizyki, urządzenia oraz instalacje, w tym akceleratory cząstek, aparatura i instrumenty chemiczne, laboratoryjne naczynia, przyrządy do trzymania naczyń laboratoryjnych, laboratoryjne meble, tygły, tace, piece, odważniki, pipety, naczynia szklane do pomiarów (przeskalowane), ozonatory, kompasy, cyrkle, cyrkle drążkowe, kątomierze, radary, niwelatory

(poziomnice-przyrządy do ustalania linii poziomej), aparatura do wyważania, sondy do celów naukowo-badawczych, aparaty fotograficzne, zawarte w tej klasie akcesoria fotograficzne, ciemnie fotograficzne, futerały na przyrządy i aparaturę fotograficzną, ekrany fotograficzne, światłomierze, ramki do przezroczy, aparaty i kamery do kinematografii, specjalne futerały do aparatury kinematograficznej, przyrządy i instrumenty do przekazu, rozdzielania, transformacji, magazynowania, regulowania lub zarządzania elektrycznością, w tym instalacje i urządzenia dla generowania/wytwarzania, akumulatory, baterie elektryczne, baterie słoneczne, źródła regularnego zasilania, urządzenia elektryczne do zapłonu na odległość, urządzenia do ładowania akumulatorów, baterii elektrycznych, instalacje elektryczne, wtyczki gniazdek i inne kontakty elektryczne, kable optyczne, kable elektryczne, bezpieczniki, wyłączniki, przełączniki, złącza elektryczne, elementy łańcuchów elektrycznych, przekaźniki elektryczne, urządzenia do łączenia kabli elektrycznych, tuleje, kolektory elektryczne, materiały do kabli elektrycznych elektroenergetycznych linii przesyłowych, przewody magnetyczne, przewody elektryczne, automatyczne urządzenia rozdzielcze, oporniki elektryczne, magistrale (szyny) do montowania punktowych źródeł światła, przyrządy i urządzenia elektryczne do regulowania napięcia elektrycznego, oświetlenia, ciepła, w tym do pojazdów, ograniczniki elektryczne, przekaźniki czasowe, termostaty, liczniki, aparatura i urządzenia elektryczne do sterowania i regulowania pracy maszyn, przyrządów, osprzętu, urządzeń oświetleniowych, ogrzewających, wentylacyjnych, klimatyzacji, kontrolno-sterująca aparatura elektryczna, aparatura zdalnego sterowania, tablice sterownicze elektryczne, elektryczne tablice rozdzielcze, elektryczne pulpity sterownicze, urządzenia do automatycznego sterowania środkami transportu, aparatura do nagrywania, transmitowania, odtwarzania dźwięku lub obrazu, w tym telewizory, kino domowe, wieże Hi-Fi, pagery, aparaty do faksymile, łączności faksymilowanej, elektryczne aparaty do kopiowania, urządzenia do fotokopiowania (fotograficzne, elektrostatyczne, cieplne), anteny, aparaty do komunikacji (łączności) wewnętrznej, komutatory, aparaty telefoniczne (w tym przenośne), uchwyty (trzymaki) do aparatów telefonicznych, etui na telefony, dyktafony, ładowarki do telefonów, odtwarzacze, kamery wideo, filmowe, wizyjne, wideo zespolone z magnetofonem, wideofony, ekrany wideo, automatyczne sekretarki, aparatura elektryczna do komunikacji, aparaty projekcyjne, aparaty do stereoskopii, przezrocza (fotografia), diaskopy, przekaźniki (łączność zdalna), mikrofony, radioodbiorniki do środków transportu, radiostacje przenośne, bezprzewodowe, wzmacniacze dźwięku, urządzenia do nagrywania dźwięku na taśmy magnetyczne (dźwięku, obrazu, informacji), urządzenia do nagrywania na odległość (dźwięku, obrazu, informacji), urządzenia do nagrania wideo, urządzenia do odtwarzania dźwięku, urządzenia do rozmów zawarte w tej klasie, urządzenia łączności akustycznej, słuchawki, latarnie magiczne, ekrany fluoryzujące, nośniki informacji zawarte w tej klasie, płyty fonograficzne, nagrania dźwięku, w tym: nagrane nośniki informacji optyczne, wideopłyty, płyty CD (audio-video-), filmy kinematograficzne, filmy animowane (rysunkowe), filmy do nagrania dźwięku, filmy nasświetlone (błony), handlowe i muzyczne automaty (juke box'y) uruchamiane monetą, kasy rejestrujące (fiskalne), maszyny do liczenia, w tym: kalkulatory, maszyny księgowo, maszyny do liczenia głosów podczas wyborów, maszyny do liczenia i sortowania pieniędzy, maszyny i przyrządy do prób materiałowych, osprzęt do opracowywania informacji i komputery, w tym: programy komputerowe (software ładowalny) i bazy danych nagrane dla komputerów, bloki (zespoły) komputerów, przybory do pracy z komputerem zawarte w tej klasie, peryferyjne urządzenia komputerowe, napędy dyskowe do komputerów, skanery (sprzęt do opracowywania informacji), publikacje elektroniczne (moduły ładowalne), modemy, monitory (hardware komputerowy, programy komputerowe), sprzęt do opracowywania informacji zawarty w tej klasie, elektroniczne tablice ogłoszeń, notesy elektroniczne, translatory elektroniczne kieszonkowe, urządzenia do gier i rozrywki działające wyłącznie z odbiornikiem telewizyjnym, napędy, kasety, dyski kasetowe do gier wideo, układy, mikroukłady scalone (półprzewodnikowe obwody scalone) karty inteligentne (z obwodami scalonymi, zintegrowanymi), obwody drukowane, maszyny do opracowywania tekstu zawarte w tej klasie, czytniki informacji (kodów kreskowych, znaków optycznych), urządzenia do gaszenia ognia, aparatura do cięcia za pomocą łuku elektrycznego, urządzenia do spawania za pomocą łuku elektrycznego, urządzenia i podzespoły do spawania elektryczne, aparaty elektryczne (w tym urządzenia katodowe) do ochrony antykorozyjnej, lutownice elektryczne, elektrolizery, elektroniczne etykiety na towarach, karty magnetyczne kodowane, w tym identyfikatory, czytniki kodów kreskowych, smart-karty, aparatura do jonizacji inna niż do uzdatniania powietrza, żelazka elektryczne, urządzenia elektryczne do zdejmowania makijażu, totalizatory, urządzenia elektryczne do zwabiania i zabijania owadów, magnesy, ma-



gnesy dekoracyjne, zapalniczki samochodowe, urządzenia do fakturowania, aparaty do rejestrowania czasu, urządzenia do dozowania, elektryczne przyrządy antyinterferencyjne, aparatura do rozmagnesowywania taśm magnetycznych, urządzenia krawieckie do cyrklowania, zaokrąglania kątów, 11 urządzenia i instalacje do oświetlania, ogrzewania, wytwarzania pary, obróbki cieplnej artykułów spożywczych, chłodzenia, suszenia, wentylacji, zaopatrzenia w wodę, instalacje i aparatura sanitarna, przyrządy i urządzenia do oświetlenia oraz ich części zapasowe, osprzęt, lampy różnego przeznaczenia i ich części oraz akcesoria, latarki, rury do lamp, rury luminescencyjne (jarzeniowe), żarówki elektryczne, klosze, abażury, lampy olejowe, naftowe, światła do pojazdów, lampy, latarki dla środków transportu, lichtarzyki (z papieru), akcesoria do lamp (oprawki żarówek do lamp elektrycznych, rozpraszacze, reflektory, odbłyśniki), urządzenia do ogrzewania i ich części zapasowe, ogrzewacze, urządzenia do ogrzewania środków transportu, aparaty i instalacje do podgrzewania powietrza, ogrzewania wodnego, przepływowe oraz kumulacyjne ogrzewacze wody, grzejniki, kaloryfery centralnego ogrzewania, części i osprzęt systemów ogrzewania, nici do ogrzewaczy elektrycznych (części tych urządzeń), kotły grzewcze, rury do kotłów grzewczych, pompy ciepłe, urządzenia do ogrzewania akwariów, podgrzewacze, grzejniki wentylatorowe, suszarki powietrza, dmuchawy (części instalacji do nawiewu), ekrany ciepłe, płyty grzejne, palniki, nakładki do palników, fajerki, generatory gazu (urządzenia), zapalniczki i zapalarki do gazu, z wyjątkiem przyrządów dla palaczy i ich części, przyrządy do odymiania, zawory, wentyle, urządzenia i armatura bezpieczeństwa i regulowania do urządzeń oraz instalacji wodnych i gazowych oraz wodo-i gazociągów, wymienniki ciepła (z wyjątkiem części maszyn), piece (urządzenia grzewcze), kominki domowe, osprzęt, armatura, futrówka i akcesoria do pieców zawarte w tej klasie, wyposażenie oraz ruszty do pieców, kuźnie przenośne, termofory (elektryczne lub nieelektryczne), wyroby włókiennicze oraz futrzane ogrzewane elektrycznie (z wyjątkiem ubrań i wyrobów przeznaczenia medycznego), poduszki ogrzewane elektrycznie (z wyjątkiem wykorzystywanych w celach medycznych), instalacje do wytwarzania pary i ich części zapasowe, parowniki, nawilżacze różnego przeznaczenia i ich części zapasowe, urządzenia z suchą parą przeznaczenia kosmetycznego, kucharki, naczynia elektryczne do cieplnej obróbki artykułów spożywczych, przyrządy do obsmażania zawarte w tej klasie, przyrządy oraz instalacje do cieplnej obróbki artykułów spożywczych, kucharki mikrofalowe (do przygotowywania jedzenia), garnki do gotowania na parze zawarte w tej klasie, szybkowary elektryczne, szybkowary ciśnieniowe zawarte w tej klasie, elektryczne formy do wafli, gofrownice zawarte w tej klasie, grille zawarte w tej klasie, opiekacze, ekspresy kawowe zawarte w tej klasie, czajniki zawarte w tej klasie, tostery, piekarniki, ekspresy ciśnieniowe do kawy, filtry do kawy zawarte w tej klasie, urządzenia do pieczenia chleba, prociże, urządzenia do robienia naleśników, elektryczne podgrzewacze butelek dla niemowląt, podgrzewacze talerzy, elektryczne urządzenia do przygotowania jogurtów, kawałki lawy wykorzystywane w kosiakach (urządzeniach dla przygotowania szaszłyka), lodówki, zamrażarki dla gospodarstw domowych, aparaty, maszyny i urządzenia chłodnicze oraz zamrażarki różnego przeznaczenia i ich części, przyrządy i maszyny do produkcji lodu, suszarki do włosów, elektryczne suszarki dla bielizny, urządzenia, aparatura i instalacje do suszenia różnego przeznaczenia, przyrządy do odwadniania naturalnych artykułów spożywczych, urządzenia i aparatura do wentylacji (klimatyzacja) i ich części, wentylatory, instalacje klimatyzacyjne i ich części, urządzenia, aparatura i maszyny do oczyszczania, filtrowania powietrza, urządzenia do oczyszczania powietrza w kuchniach, okapy, aparatura do destylacji, węzownice w destylacyjnych, grzewczych lub chłodzących urządzeniach, aparatura do dezynfekcji i jej części, dozowniki, rozpylacze dla dystrybucji środków dezynfekujących, pasteryzatory, sterylizatory powietrza, aparatura jonizacyjna do uzdatniania powietrza, aparaty do dezodoryzacji powietrza, urządzenia do opalania się, instalacje do zaopatrywania w wodę, urządzenia i instalacje do dystrybucji, oczyszczania, filtrowania, dezynfekcji, obróbki wody, urządzenia do tworzenia wirów w wodzie, wodotryski ozdobne, fontanny, sterylizatory wody, sterylizatory powietrza, filtry do wody pitnej, urządzenia do ujęcia wody, przyrządy, maszyny do podlewania i nawadniania, rozpraszacze irygacyjne kropłowe (akcesoria irygacyjne), przyrządy i instalacje sanitarne, osprzęt do łazienek, umywalki (części sanitarnego osprzętu), miski klozetowe, sedesy, płuczki ustępowe (WC), pisuary (armatura sanitarna), instalacje wodociągowe, instalacje i armatura sanitarna do łazienek, osprzęt do łazieni z gorącym powietrzem, instalacje do sauny, krany (osprzęt do łazienek), krany/baterie (blendery mieszające), części i nakładki do kranów, rury-części systemów sanitarnych, toalety (WC) przenośne, deski sedesowe, hydranty, instalacje, przyrządy dla oczyszczania gazów, olejów oraz wydobywania z nich elementów składowych, reaktory jądrowe, instalacje do obróbki paliwa jąd-

rowego oraz spowolnienia reakcji jądrowych, instalacje polimeryzacyjne, części zapasowe do wszystkich towarów wymienionych w klasie 11, 35 reklama, zarządzanie w sferze biznesu, usługi administracyjne w sferze biznesu, usługi biurowe, promocja towarów (dla osób trzecich), usługi handlu hurtowego i detalicznego oraz grupowanie towarów i umieszczenie ich w salach handlowych w celu wygodnego obejrzenia oraz kupna przez konsumentów, obejmujące: maszyny i obrabiarki i ich części, sprzęt gospodarstwa domowego i artykuły AGD, urządzenia i przyrządy dla celów naukowych, edukacyjnych, pomiarowych, optycznych, bezpieczeństwa i ratownictwa oraz dla utrwalania i przekazywania obrazu i dźwięku, sprzęt informatyczny, telekomunikacyjny, spawalniczy, elektryczny, dla energetyki, sprzęt biurowy, urządzenia do oświetlenia, ogrzewania, wytwarzania pary, gotowania, chłodzenia, suszenia, wentylacji, zaopatrzenia w wodę, usługi stacji benzynowych zawarte w tej klasie, pomoc w zarządzaniu biznesem, pomoc w zarządzaniu przedsiębiorstwami komercyjnymi lub przemysłowymi, organizowanie wystaw, targów w celach komercyjnych lub reklamowych, agencje importująco-eksportujące, komercyjna, biznesowa oraz statystyczna informacja, ekspertyzy w zakresie efektywności przedsiębiorstw, badania opinii publicznej, badania rynku, konsultacje i badania w strefie biznesu, kompletowanie stanu etatów, konsultacje na temat organizacji i zarządzania biznesem, konsultacje na temat stanu etatów, zarządzanie w dziedzinie twórczego biznesu, przeglądy periodyków, obróbka tekstów, organizacja prenumerat na gazety (dla osób trzecich), projektowanie wystaw, gablot i okien wystawowych, ocena działalności komercyjnej, opinie o towarach, ekonomiczne prognozowanie, wypożyczanie biurowego sprzętu i aparatury, reprodukcja dokumentów, informacja o operacjach biznesowych, usługi sekretarskie, systematyzacja, zbieranie, poszukiwanie informacji w komputerowych bazach danych, usługi zaopatrzeniowe (zakup towarów i usługi dla przedsiębiorstw), usługi logistyczne zawarte w tej klasie, zarządzanie dystrybucją towarową przy pomocy komputerów, zarządzanie sprawami hotelarskimi, usługi w dziedzinie public relations, prowadzenie ksiąg rachunkowych, wypełnianie deklaracji podatkowych.

(111) **246752** (220) 2007 05 11 (210) 325080  
 (151) 2012 03 30 (441) 2007 08 20  
 (732) DOMAIN MENADA Spółka z ograniczoną odpowiedzialnością, Warszawa, PL.  
 (540)



Kolor znaku: biały, czerwony, złoty i odcienie  
 (531) 19.7.1, 25.1.15, 29.1.13  
 (510), (511) **33** napoje alkoholowe (z wyjątkiem piwa).

(111) **246753** (220) 2008 10 27 (210) 347874  
 (151) 2012 03 28 (441) 2009 02 02  
 (732) BMK CENTRUM Elektroinstalacji Spółka z ograniczoną odpowiedzialnością, Chorzów, PL.  
 (540)



Kolor znaku: fioletowy, ciemnoniebieski, popielaty  
 (531) 27.5.1, 29.1.13  
 (510), (511) **35** zgrupowanie na rzecz osób trzecich różnych towarów pozwalających nabywcy je swobodnie oglądać i kupować w punktach sprzedaży hurtowej i detalicznej z zakresu elektrotechniki: baterie, drut, drut do bezpieczników, cewki elektryczne, dzwonki



alarmowe elektryczne, dzwonki do drzwi, gniazdka, instalacje elektryczne, kable, kontakty elektryczne, aparaty elektryczne do lutowania, lutownice, ograniczniki, oporniki elektryczne, osłony do identyfikacji, osłony końcówek elektrycznych, materiały na przewody do sieci, przekaźniki, przemienniki, przetwornice elektryczne, puszkki na połączenia, przewody zbiorcze do prądu, przyciski do dzwonek, pulpity rozdzielcze, puszkki rozgałęźne, reduktory elektryczne, regulatory światła (ściemniacze), rozgałęźniki, szafy rozdzielcze, styki elektryczne, styki z metali szlachetnych, sygnalizatory elektryczne, przekaźniki sygnałów elektronicznych, syreny elektryczne, tablice rozdzielcze, tablice sterownicze, tablice połączeń, tablice ogłoszeń elektroniczne, transformatory, tuleje złączowe do kabli, tworniki, ochraniacze przed udarem napięciowym, wtyczki i inne kontakty, wyłączniki zdalnie sterowane, woltomierze, instalacje zapobiegające włamaniom, wskaźniki nachylenia spadku, aparatura do wyważania, urządzenia kompensacyjne, wzorniki, zaciski do przewodów, złącza do przewodów, skrzynki złączkowe, złączki, tuleje złączowe, wyłączniki samoczynne, klosze do lamp, latarki, oprawki do lamp, zamki elektryczne, żarówki, urządzenia elektryczne do zapłonu na odległość, ponadto: wiertła, scyzoryki, szczypce, śrubokręty.

(111) **246754** (220) 2009 01 15 (210) 350848  
 (151) 2012 05 18 (441) 2009 04 27  
 (732) TYMBARK-MWS Spółka z ograniczoną odpowiedzialnością  
 Spółka Komandytowo-Akcyjna, Tymbark, PL.  
 (540) KUBUŚ-WYRAŻ SIEBIE  
 (510), (511) **32** wody mineralne i gazowane oraz inne napoje bezalkoholowe; napoje owocowe i soki owocowe; syropy i inne preparaty do produkcji napojów.

(111) **246755** (220) 2009 08 28 (210) 359979  
 (151) 2012 04 02 (441) 2009 12 07  
 (732) Jurajska Spółdzielnia Pracy, Myszków, PL.  
 (540)

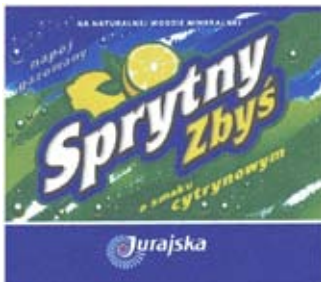

Kolor znaku: biały, szary, czarny, jasnozielony, zielony, ciemnozielony, żółty, granatowy, jasnoniebieski, niebieski, ciemnoniebieski, czerwony

(531) 1.15.21, 3.9.18, 5.3.11, 5.7.12, 27.5.1, 29.1.15  
 (510), (511) **32** napoje bezalkoholowe.

(111) **246756** (220) 2010 07 02 (210) 372329  
 (151) 2012 04 04 (441) 2010 10 11  
 (732) Dariusz Studnicki, Kalwaria Zebrzydowska, PL.  
 (540)



(531) 5.1.3, 5.1.5, 5.1.16, 27.5.1  
 (510), (511) **06** akcesoria i osprzęt metalowy do mebli, profile aluminiowe, aluminiowe fronty meblowe, metalowe płyty do drzwi, drzwiczek, szuflad i mebli, nieelektryczne urządzenia do otwierania i zamy-

kania drzwi, drzwiczek i szuflad, okucia metalowe do drzwi, drzwiczek, okucia metalowe do mebli, nóżki metalowe podmeblowe, cokoły meblowe, uchwyty meblowe, odrzwia, zasuwy, futryny do drzwi metalowe, klamry, zaciski, ograniczniki metalowe, podkładki regulacyjne [dystansowe], zamknięcia drzwiowe eliminujące trzaskanie, rolki i prowadnice do mebli przesuwanych, drzwi i szuflad meblowych, prowadnice do drzwi przesuwanych, zamki i zamknięcia, zatraski, zasuwy, zawiasy, przegrody metalowe, rolety i żaluzje metalowe, pudełka z metali nieszlachetnych, okładziny metalowe, materiały konstrukcyjne metalowe; budowlane materiały metalowe; przenośne metalowe konstrukcje budowlane; drobne wyroby żelazne, wyroby ślusarskie; rury i rurki metalowe, **19** szkło, szkło budowlane, alabaster, alabastrowe szkło, szkło witrażowe, ścianki działowe niemetalowe, żaluzje i rolety niemetalowe, karton budowlany, boazerie, drewno budowlane, tektura budowlana, drewniane forniry, drzwi, drzwiczki i okna niemetalowe, gzymsy, futryny i ościeżnice niemetalowe, listwy niemetalowe, materiały budowlane niemetalowe, **40** obróbka metali, obróbka elementów aluminiowych, chromowanie, cynowanie, obróbka drewna.

(111) **246757** (220) 2010 07 06 (210) 372418  
 (151) 2012 05 09 (441) 2010 10 11  
 (732) CORAB SPÓŁKA Z OGRANICZONĄ ODPOWIEDZIALNOŚCIĄ,  
 Olsztyn, PL.  
 (540) SUPERDISH  
 (510), (511) **35** reklama, reklama za pośrednictwem sieci komputerowej, rozpowszechnianie materiałów reklamowych.

(111) **246758** (220) 2010 07 23 (210) 373303  
 (151) 2012 05 23 (441) 2010 10 25  
 (732) „Zico Racing” Jakub Ciesielski, Pobiedziska, PL.  
 (540)



Kolor znaku: czarny, czerwony, biały

(531) 2.1.8, 2.1.25, 25.7.3, 25.7.25, 27.5.1, 29.1.13  
 (510), (511) **25** odzież, obuwie, nakrycia głowy, **35** usługi w zakresie sprzedaży w sklepach, hurtowniach, za pośrednictwem Internetu (sprzedaż on-line), sprzedaż wysyłkowa, katalogowa, na podstawie zamówień telefonicznych następujących towarów: odzież, obuwie, nakrycia głowy, odzież sportowa, bielizna sportowa, okulary, gogle, rolki, wrotki, deskorolki, łyżwy, hulajnogi, nakolanniki, nałokietniki, akcesoria do rolek i wrotek, ochraniacze, ocieplacze, kaski, kółka do rolek oraz wrotek, szyny do rolek oraz wrotek, łożyska i adaptory do rolek oraz wrotek, pulsometry, torby i plecaki do rolek oraz wrotek, smycze reklamowe, opaski odbłaskowe, naklejki na samochód, artykuły piśmienne, gry i zabawki, artykuły sportowe i gimnastyczne, pojazdy, rowery, motocykle, akcesoria rowerowe, kosmetyki, kosmetyki dla sportowców, książki, czasopisma, publikacje multimedialne, substytuty diety, artykuły spożywcze, napoje; prowadzenie sklepów internetowych on-line, prezentacja oferty handlowej w Internecie; reklama, reklama radiowa, telewizyjna i prasowa; reklama na stronach internetowych; wynajmowanie miejsc na umieszczanie ogłoszeń lub reklam; rozpowszechnianie materiałów reklamowych; promocja sprzedaży; pokazy towarów; tworzenie i zarządzanie bazami danych oraz udostępnianie tych baz w Internecie lub poprzez sieć telekomunikacyjną, **38** usługi telekomunikacyjne w zakresie przesyłania informacji tekstowej i obrazowej za pomocą komputera; prowadzenie portalu internetowego; obsługa internetowych forów dyskusyjnych, usługi poczty elektronicznej; prowadzenie portali i forów internetowych o tematyce sportowej, rekreacyjnej oraz dla osób uprawiających wrotkarstwo.

(111) **246759** (220) 2010 09 09 (210) 375171  
 (151) 2012 05 16 (441) 2010 12 20  
 (732) SILESIA DANIA GOTOWE Spółka z ograniczoną odpowiedzialnością, Sosnowiec, PL.

(540)



Kolor znaku: beżowy, brązowy, czarny, złoty, jasnobrązowy, biały, ciemnoczerwony, różowy, czerwony, fioletowy, zielony  
(531) 5.9.24, 8.5.1, 8.5.3, 9.1.15, 25.1.15, 27.5.1, 29.1.15  
(510), (511) **35** usługi organizacji sieci sprzedaży wraz z przekazaniem doświadczeń i znaków towarowych (franchising), doradztwo w sprawie organizowania i prowadzenia działalności gospodarczej.

(111) **246760** (220) 2010 09 09 (210) 375172  
(151) 2012 05 16 (441) 2010 12 20  
(732) SILESIA DANIA GOTOWE Spółka z ograniczoną odpowiedzialnością, Sosnowiec, PL.  
(540)



Kolor znaku: beżowy, brązowy, czarny, złoty, jasnobrązowy, biały, ciemnoczerwony, różowy, zielony, jasnozielony, czerwony  
(531) 5.9.24, 8.5.1, 8.5.3, 9.1.15, 25.1.15, 27.5.1, 29.1.15  
(510), (511) **35** usługi organizacji sieci sprzedaży wraz z przekazaniem doświadczeń i znaków towarowych (franchising), doradztwo w sprawie organizowania i prowadzenia działalności gospodarczej.

(111) **246761** (220) 2004 05 01 K (210) 375416  
(151) 2012 05 18 (441) 2010 11 22  
(732) FRANKI Grundbau GmbH & Co. KG, Seevetal, DE.  
(540) FRANKI

(510), (511) **07** maszyny budowlane, wykorzystywane w inżynierii budowlanej i inżynierii fundamentów, **37** usługi budowlane; inżynieria budowlana, inżynieria fundamentów, zwłaszcza fundamentów palowych; prace wiertnicze i inne specjalistyczne prace inżynierskie, w tym wykopy i uzdatnianie gruntów (w ramach klasy 37); informacja budowlana; nadzór budowlany; monitoring konstrukcyjny; budownictwo podwodne; wynajem sprzętu budowlanego, **42** usługi w zakresie nauki dotyczące badań chemicznych i geologicznych oraz ekspertyz, usługi laboratoryjne, badania w dziedzinie fizyki, poszukiwania geologiczne, badania w zakresie ochrony środowiska naturalnego, opracowywanie projektów technicznych, pomiary geodezyjne, planowanie urbanistyczne, analiza wody, usługi w zakresie technologii oraz związane z nimi badania i projekty, analizy i badania przemysłowe; projektowanie, rozwój sprzętu i oprogramowania komputerowego; konsultacje architektoniczne; konsultacje techniczne; badania fizyczne i chemiczne; prowadzenie testów i kontroli technicznych oraz pomiary techniczne; usługi inżynierii budowlanej; pomiaru geologiczne; ekspertyzy naukowe; kreslarstwo konstrukcyjne; sprawdzanie podglebia, zwłaszcza sondowanie ciśnieniowe.

(111) **246762** (220) 2010 09 16 (210) 375444  
(151) 2012 05 16 (441) 2010 12 20

(732) PepsiCo, Inc., Purchase, US.

(540) MAXIMUM KICK NO SUGAR

(510), (511) **32** wody mineralne i gazowane oraz inne napoje bezalkoholowe; napoje owocowe i soki owocowe; syropy i inne preparaty do produkcji napojów; wymienione towary bez zawartości cukru.

(111) **246763** (220) 2010 10 01 (210) 375976  
(151) 2012 05 23 (441) 2011 01 03

(732) Przedsiębiorstwo Wielobranżowe „JULEX” Julian Pichur, Mazańcowice, PL.  
(540)

Kolor znaku: czerwony

(531) 27.5.1, 29.1.1

(510), (511) **10** artykuły ortopedyczne-obuwie, wkładki do obuwia, **18** wyroby ze skóry-nakładki na obuwie, wyroby kaletnicze, **25** obuwie, **35** usługi reklamowe i zarządzania działalnością gospodarczą.

(111) **246764** (220) 2010 10 04 (210) 376027  
(151) 2012 05 09 (441) 2011 01 17

(732) TARCZYŃSKI MARKETING SPÓŁKA Z OGRANICZONĄ ODPOWIEDZIALNOŚCIĄ, Ujeździec Wielki, PL.  
(540)



Kolor znaku: pomarańczowy, niebieski, biały, jasnożółty, czarny, brązowy, jasnobrązowy, ciemnobrązowy, czerwony, ciemnoczerwony, ciemnopomarańczowy  
(531) 2.1.4, 8.5.1, 8.5.3, 24.3.1, 25.1.15, 26.4.2, 27.5.1, 29.1.15  
(510), (511) **29** kabanosy.

(111) **246765** (220) 2010 10 04 (210) 376028  
(151) 2012 05 09 (441) 2011 01 17

(732) TARCZYŃSKI MARKETING SPÓŁKA Z OGRANICZONĄ ODPOWIEDZIALNOŚCIĄ, Ujeździec Wielki, PL.  
(540)



Kolor znaku: pomarańczowy, niebieski, biały, jasnożółty, czarny, czerwony, jasnopomarańczowy, żółty, ciemnobrązowy, jasnobrązowy, brązowy, ciemnoczerwony  
(531) 2.1.4, 8.5.1, 8.5.3, 24.3.1, 25.1.15, 26.4.2, 27.5.1, 29.1.15  
(510), (511) **29** kabanosy.

(111) **246766** (220) 2010 10 04 (210) 376029  
(151) 2012 05 09 (441) 2011 01 17

(732) TARCZYŃSKI MARKETING SPÓŁKA Z OGRANICZONĄ ODPOWIEDZIALNOŚCIĄ, Ujeździec Wielki, PL.  
(540)



Kolor znaku: pomarańczowy, niebieski, biały, jasnożółty, jasnobrązowy, czerwony, zielony, żółty, brązowy

(531) 2.1.4, 5.9.17, 8.5.1, 8.5.3, 8.7.17, 24.3.1, 25.1.15, 26.4.2, 27.5.1, 27.7.1, 29.1.15  
(510), (511) **29** parówki.

(111) **246767** (220) 2010 10 04 (210) 376030  
 (151) 2012 05 09 (441) 2011 01 17  
 (732) TARCZYŃSKI MARKETING SPÓŁKA Z OGRANICZONĄ  
 ODPOWIEDZIALNOŚCIĄ, Ujeździec Wielki, PL.  
 (540)



Kolor znaku: pomarańczowy, niebieski, biały, jasnobrązowy,  
 czerwony, ciemnoczerwony, jasnożółty, brązowy, jasnozielony,  
 zielony  
 (531) 2.1.4, 5.7.2, 5.7.19, 5.9.17, 8.5.1, 8.5.3, 24.3.1, 25.1.15, 26.4.2, 27.5.1,  
 29.1.15  
 (510), (511) **29** kabanosy.

(111) **246768** (220) 2010 10 04 (210) 376031  
 (151) 2012 05 09 (441) 2011 01 17  
 (732) TARCZYŃSKI MARKETING SPÓŁKA Z OGRANICZONĄ  
 ODPOWIEDZIALNOŚCIĄ, Ujeździec Wielki, PL.  
 (540)



Kolor znaku: pomarańczowy, jasnobrązowy, niebieski, biały,  
 czerwony, ciemnoczerwony, jasnożółty, brązowy, różowy, żółty,  
 jasnozielony, zielony  
 (531) 2.1.4, 5.7.2, 5.7.19, 5.9.17, 8.5.1, 8.5.3, 24.3.1, 25.1.15, 26.4.2,  
 27.5.1, 29.1.15  
 (510), (511) **29** kabanosy.

(111) **246769** (220) 2010 10 04 (210) 376032  
 (151) 2012 05 09 (441) 2011 01 17  
 (732) TARCZYŃSKI MARKETING SPÓŁKA Z OGRANICZONĄ  
 ODPOWIEDZIALNOŚCIĄ, Ujeździec Wielki, PL.

(540)



Kolor znaku: pomarańczowy, niebieski, biały, jasnożółty, czarny,  
 czerwony, jasnobrązowy, żółty, jasnopomarańczowy, brązowy  
 (531) 2.1.4, 8.5.1, 8.5.3, 24.3.1, 25.1.15, 26.4.2, 27.5.1, 29.1.15  
 (510), (511) **29** kabanosy.

(111) **246770** (220) 2010 10 04 (210) 376037  
 (151) 2012 05 09 (441) 2011 01 17  
 (732) TARCZYŃSKI MARKETING SPÓŁKA Z OGRANICZONĄ  
 ODPOWIEDZIALNOŚCIĄ, Ujeździec Wielki, PL.  
 (540)



Kolor znaku: pomarańczowy, niebieski, biały, jasnobrązowy,  
 ciemnobrązowy, ciemnożółty, jasnożółty, złoty, zielony  
 (531) 5.3.2, 5.7.7, 24.3.1, 24.5.1, 25.1.15, 26.4.2, 27.5.1, 29.1.15  
 (510), (511) **29** kabanosy.

(111) **246771** (220) 2010 10 04 (210) 376039  
 (151) 2012 05 09 (441) 2011 01 17  
 (732) TARCZYŃSKI MARKETING SPÓŁKA Z OGRANICZONĄ  
 ODPOWIEDZIALNOŚCIĄ, Ujeździec Wielki, PL.  
 (540)



Kolor znaku: brązowy, żółty, czerwony, jasnożółty, jasnobrązowy, biały  
 (531) 9.1.10, 24.5.1, 27.5.1, 29.1.14  
 (510), (511) **29** wędliny, kielbasy, szynki, wędzonki, wyroby drobie-  
 we, mięso i wędliny kulinarne, mięso i wyroby mięsne.

(111) **246772** (220) 2010 10 04 (210) 376040  
 (151) 2012 05 09 (441) 2011 01 17  
 (732) TARCZYŃSKI MARKETING SPÓŁKA Z OGRANICZONĄ  
 ODPOWIEDZIALNOŚCIĄ, Ujeździec Wielki, PL.  
 (540)



Kolor znaku: pomarańczowy, biały  
 (531) 2.1.2, 24.3.1, 26.1.1, 27.5.1, 29.1.12



(510), (511) **29** mięso, ekstrakty z mięsa, galaretki z mięsa, mięso konserwowane, wyroby drobiowe, mięso i wędliny kulinarne, galantyna, paszтет z wątróbki, paszтет mięsny, potrawy rybne, solone ryby, szynka, wędzonka, wędliny, kaszanka, kabanosy, konserwy mięsne, konserwy rybne, konserwy z warzywami, konserwy, wyroby garmażeryjne, oleje i tłuszcze jadalne, paszтety drobiowe i wieprzowe, **30** przyprawy, sosy, sosy do sałatek, aromaty, majonezy.

(111) **246773** (220) 2010 10 13 (210) 376411  
(151) 2012 05 18 (441) 2011 01 17  
(732) PAN Centrum Słodkiej Dekoracji Spółka z ograniczoną odpowiedzialnością, Poznań, PL.

(540) PAN

(510), (511) **02** karmel do wykonywania dekoracji, barwniki i lakiery spożywcze, **30** dekoracje czekoladowe, dekoracje opłatkowe, dekoracje karmelowe, dekoracje z mas cukrowych i marcepanowych, opłatek do wykonywania dekoracji, folie cukiernicze jadalne, masy czekoladowe i czekoladopodobne do wykonywania dekoracji, masy cukrowe i marcepanowe do wykonywania dekoracji, czekolady i wyroby czekoladopodobne.

(111) **246774** (220) 2010 10 13 (210) 376420  
(151) 2012 05 18 (441) 2011 01 17  
(732) Firma Produkcyjno-Handlowa MARQUIS Tomasz Zygmunt, Łódź, PL.

(540)



Kolor znaku: czerwony, czarny, biały

(531) 26.4.4, 26.4.18, 27.5.1, 29.1.13

(510), (511) **25** odzież, nakrycia głowy, buty, szaliki, rękawiczki, krawaty, paski do odzieży.

(111) **246775** (220) 2010 10 15 (210) 376526  
(151) 2012 05 07 (441) 2011 01 17  
(732) LUBFARM Spółka Akcyjna, Lublin, PL.

(540)



Kolor znaku: jasnozielony, biały, czarny, zielony

(531) 2.1.25, 4.5.5, 26.4.2, 26.11.1, 27.5.1, 29.1.13

(510), (511) **35** rozpowszechnianie materiałów reklamowych tj. ulotek, broszur, prospektów, katalogów handlowych, kalendarzy i listów cenowych, reklama towarów i produktów leczniczych nie podlegających refundacji ze środków publicznych przy pomocy billboardów, reklama towarów i produktów leczniczych nie podlegających refundacji ze środków publicznych przy użyciu witryn pomieszczeń handlowych i umieszczania na maskach pojazdów, sprzedaż towarów i produktów leczniczych nie podlegających refundacji ze środków publicznych osobom trzecim.

(111) **246776** (220) 2010 10 15 (210) 376527  
(151) 2012 05 07 (441) 2011 01 17  
(732) Granpak Spółka Jawna M. Korczak, R. Marczak, Bulowice, PL.

(540) granpak

(510), (511) **16** opakowania z tektury litej, opakowania z tektury kaszerowanej, opakowania z papieru, pudełka kartonowe lub papierowe, etykiety, broszury, ulotki i foldery, zawieszki, teczki, wyroby z kartonu.

(111) **246777** (220) 2010 10 15 (210) 376528  
(151) 2012 05 07 (441) 2011 01 17  
(732) Granpak Spółka Jawna M. Korczak, R. Marczak, Bulowice, PL.

(540)



Kolor znaku: czarny, ciemnoniebieski

(531) 26.15.9, 27.5.1, 29.1.12

(510), (511) **16** opakowania z tektury litej, opakowania z tektury kaszerowanej, opakowania z papieru, pudełka kartonowe lub papierowe, etykiety, broszury, ulotki i foldery, zawieszki, teczki, wyroby z kartonu.

(111) **246778** (220) 2010 10 15 (210) 376533  
(151) 2012 05 07 (441) 2011 01 17

(732) ElektroEko Organizacja Odzysku Sprzętu Elektrycznego i Elektronicznego Spółka Akcyjna, Warszawa, PL.

(540)



Kolor znaku: zielony, biały, granatowy, czarny

(531) 13.1.6, 13.1.17, 19.1.1, 19.1.25, 26.1.1, 26.1.18, 26.4.2, 27.5.1, 29.1.14

(510), (511) **35** działalność reklamowa; rozpowszechnianie materiałów, ulotek, prospektów, druków, próbek, ogłoszeń reklamowych; reklama za pośrednictwem sieci komputerowej; wynajmowanie powierzchni na cele reklamowe; publikowanie tekstów reklamowych; marketing i reklama społeczna; badania rynku i opinii publicznej, sondaże; ekspertyzy oraz prognozy rynkowe i ekonomiczne; doradztwo i informacja w zakresie działalności gospodarczej; usługi sekretarskie; organizowanie wystaw handlowych, promocyjnych i reklamowych; doradztwo w sprawach zarządzania personelem; dobór personelu; działalność polegająca na zaopatrywaniu osób trzecich w towary lub usługi; analizy kosztów; reprezentacja interesów podmiotów zrzeszonych w organizacji pracodawców, wytwórców, producentów, usługodawców lub w innej organizacji o charakterze gospodarczym albo zawodowym; zgrupowanie w celu sprzedaży klientom odpadów, złomu albo przedmiotów i materiałów powstałych wskutek odzysku sprzętu elektronicznego lub elektrycznego; prowadzenie baz danych i ewidencji dotyczących bezpośrednio lub pośrednio podmiotów zajmujących się zbieraniem, przetwarzaniem, odzyskiwaniem, sprzedażą zużytego lub nowego sprzętu elektronicznego albo elektrycznego, a także pozyskiwanie informacji w tym zakresie; zarządzanie działalnością gospodarczą polegającą na zbiorach, przetwarzaniu, odzyskiwaniu, sprzedawaniu zużytego lub nowego sprzętu elektronicznego albo elektrycznego, a także pomoc w zakresie takiego zarządzania; pokazy sprzętu elektronicznego lub elektrycznego; pomoc w zakresie działalności gospodarczej polegającej na zbiorach, przetwarzaniu, odzyskiwaniu, sprzedawaniu zużytego lub nowego sprzętu elektronicznego albo elektrycznego, **36** organizowanie funduszy na zbieranie, przetwarzanie, procesy odzysku, unieszkodliwianie, niszczenie zużytego sprzętu elektrycznego i elektronicznego; usługi i czynności finansowe; udzielanie kredytów, pożyczek, dotacji, wsparcia finansowego; transakcje finansowe; analizy finansowe, **40** organizowanie zbiorów odpadów i odpadków, w tym zużytego sprzętu elektronicznego i elektrycznego; zbiórki zużytego sprzętu elektronicznego i elektrycznego dla celów ich zagospodarowania, przetwarzania, poddawania procesom odzysku, w tym recyklingu, **41** edukacja; nauczanie; kształcenie praktyczne; organizowanie i prowadzenie wykładów, konferencji, kongresów, zjazdów, seminariów, sympozjów, szkoleń w zakresie ekologii, administrowania oraz gospodarowania odpadami, w tym zużytym sprzętem elektronicznym i elektrycznym; publikowanie, w szczególności elektroniczne i na papierze, raportów, analiz, ewidencji, książek, a także innych wydawnictw lub tekstów; organizowanie wystaw edukacyjnych, w szczególności z zakresu ekologii oraz odzysku zużytego sprzętu elektronicznego i elektrycznego.

(111) **246779** (220) 2010 10 25 (210) 376952  
(151) 2012 05 11 (441) 2011 01 31



(732) INTER-MAK Spółka z ograniczoną odpowiedzialnością, Łódź, PL.  
(540)



Kolor znaku: czarny, biały, czerwony

(531) 26.11.9, 27.5.1, 29.1.13

(510), (511) **24** tkaniny i dzianiny, **25** odzież.

(111) **246780** (220) 2010 11 05 (210) 377467  
(151) 2012 05 09 (441) 2011 02 14

(732) Zakład Surowców Chemicznych i Mineralnych Piotrowice II Spółka z ograniczoną odpowiedzialnością, Tarnobrzeg, PL.  
(540) satyn

(510), (511) **01** kleje akrylowe dla budownictwa, **02** pokrywające powierzchnie dekoracyjne i ochronne kompozycje trwałe lub tymczasowe, podkłady, masy szpachlowe, szpachlówki, powłoki gruntowe, **17** masy akrylowe dla budownictwa, **19** materiały budowlane niemetalowe, cement, zaprawy cementowe i kleje cementowe, gipsy, zaprawy gipsowe i kleje gipsowe, masy tynkarskie, gładzie tynkowe.

(111) **246781** (220) 2010 11 15 (210) 377709  
(151) 2012 05 18 (441) 2011 02 28

(732) POLSKIE STOWARZYSZENIE BIUR TŁUMACZEŃ, Warszawa, PL.  
(540)



Kolor znaku: granatowy, ciemnoróżowy, czarny

(531) 24.15.3, 27.5.1, 29.1.13

(510), (511) **35** badanie rynku i opinii publicznej, **41** działalność związana z organizacją targów, wystaw, organizowanie konferencji, warsztatów, sympozjów; pozaszkolne formy edukacji; działalność wspomagająca edukację-doradztwo zawodowe (porady w zakresie edukacji lub kształcenia).

(111) **246782** (220) 2010 11 15 (210) 377713  
(151) 2012 05 18 (441) 2011 02 28

(732) Money Expert Spółka Akcyjna, Warszawa, PL.  
(540)



Kolor znaku: czerwony, czarny, biały

(531) 4.5.5, 26.1.1, 27.5.1, 29.1.13

(510), (511) **36** doradztwo w sprawach finansowych, doradztwo w sprawach ubezpieczeniowych, pośrednictwo ubezpieczeniowe.

(111) **246783** (220) 2010 11 15 (210) 377716  
(151) 2012 05 18 (441) 2011 02 28

(732) WOSANA Spółka Akcyjna, Andrychów, PL.  
(540) GRACJA

(510), (511) **32** napoje bezalkoholowe, wody mineralne, gazowane i niegazowane, napoje owocowe, soki, syropy i inne preparaty do przygotowywania napojów.

(111) **246784** (220) 2010 11 17 (210) 377827  
(151) 2012 05 21 (441) 2011 02 28

(732) SKANSKA PROPERTY POLAND SPÓŁKA Z OGRANICZONĄ ODPOWIEDZIALNOŚCIĄ, Warszawa, PL.  
(540) GREEN HORIZON

(510), (511) **36** usługi doradztwa w zakresie inwestycji kapitałowych, inwestycji na rynku nieruchomości, usługi developerskie zawarte w tej klasie, polegające na tworzeniu, pozyskiwaniu i pośredniczeniu w pozyskiwaniu kapitałów, tworzeniu wzajemnego funduszu inwestycyjnego, pozyskiwaniu nieruchomości gruntowych pod inwesty-

cje budowlane i ich sprzedaży, wynajem i dzierżawa nieruchomości, wynajmowanie powierzchni mieszkalnej, biurowej i handlowej, usługowej, usługi pośrednictwa w zakresie wynajmu i handlu nieruchomościami mieszkalnymi, biurowymi, handlowymi, usługi w zakresie zarządzania i wyceny nieruchomości, pośredniczenie w zawieraniu umów sprzedaży i wynajmu nieruchomości, powierzchni mieszkalnej, powierzchni handlowej i usługowej, zarządzanie i administrowanie budynkami mieszkalnymi, biurowymi, handlowymi, zarządzanie inwestycjami kapitałowymi, **37** usługi w zakresie nadzoru budowlanego, w tym nadzór budowlany w ramach usług developerskich, usługi budowlane, budowa nowych obiektów, wyposażanie w instalacje budowlane, przebudowy, remonty, konserwacja, naprawy wyposażenia, usługi developerskie polegające na zabudowie nieruchomości, **43** udostępnianie obiektów na konferencje, seminaria, konwencje i wystawy, **45** obsługa prawna inwestycji budowlanych, wynajmu, sprzedaży i pośrednictwa w handlu nieruchomościami.

(111) **246785** (220) 2010 11 18 (210) 377850  
(151) 2012 05 21 (441) 2011 02 28

(732) CEMEX POLSKA SPÓŁKA Z OGRANICZONĄ ODPOWIEDZIALNOŚCIĄ, Warszawa, PL.  
(540)



Kolor znaku: granatowy, czerwony

(531) 27.5.1, 29.1.12

(510), (511) **19** cement, płyty cementowe, cementowe powłoki ognioodporne, słupy cementowe, zaczyn cementowy, zaprawy budowlane, beton, betonowe elementy budowlane, prefabrykowane elementy betonowe, żelbetowe i sprężone elementy konstrukcji: mostów, tuneli, wiaduktów, nawierzchnie dróg, lotnisk, oczyszczalni ścieków, składowisk odpadów, posadzek, zbiorników, budowlane materiały niemetalowe, niemetalowe elementy konstrukcyjne dla budownictwa, płyty budowlane niemetalowe, niemetalowe części schodów, belki niemetalowe, dźwigary niemetalowe, nadproża niemetalowe, niemetalowe pokrycia dachowe, ogrodzenia żeberkowane niemetalowe, maszty i słupy niemetalowe, elementy nawierzchni dróg: kostka brukowa, krawężniki, podkłady kolejowe niemetalowe, pomniki niemetalowe, niemetalowe płyty drogowe, pomosty prefabrykowane niemetalowe, niemetalowe podkłady budowlane, materiały wiążące do naprawy dróg, prefabrykowane elementy infrastruktury komunalnej, rury betonowe, kształtki rurowe rozgałęzieniowe, niemetalowe studzienki, korytka ściekowe, kształtowniki niemetalowe, **39** usługi transportowe materiałów budowlanych, transport samochodowy materiałów budowlanych, usługi związane z informacją dotyczącą taryf, sposobu transportu, wynajmu środków transportu, transport mieszanek betonowych rurociągami, betonomieszarkami, samochodami ciężarowymi oraz samochodami samowładowczymi, usługi związane z pakowaniem, ładowaniem, rozładunkiem oraz przechowywaniem materiałów budowlanych w celu zabezpieczenie przed zniszczeniem i kradzieżą, transport materiałów budowlanych w stanie rozdrobnionym i upłynnionym rurociągami lub taśmociągami, wynajem środków transportu, **42** projektowanie budowlane, doradztwo budowlane, doradztwo w zakresie wykonawstwa obiektów budowlanych, badanie właściwości betonów oraz materiałów budowlanych i opracowywanie ocen, opinii i raportów dotyczących ich przechowywania, transportu oraz technologii ich stosowania, doradztwo techniczne w zakresie stosowania materiałów budowlanych w tym dotyczące przechowywania i transportu materiałów budowlanych w stanie rozdrobnionym oraz pompowania betonu w stanie upłynnionym.

(111) **246786** (220) 2010 11 18 (210) 377851  
(151) 2012 05 21 (441) 2011 02 28

(732) „HEALTH AND BEAUTY MEDIA” SPÓŁKA Z OGRANICZONĄ ODPOWIEDZIALNOŚCIĄ, Warszawa, PL.  
(540)



Kolor znaku: zielony, granatowy

(531) 27.5.1, 29.1.12

(510), (511) **16** wydawnictwa, czasopisma, książki, albumy, broszury, periodyki i publikacje nieperiodyczne, fotografie, artykuły szkoleniowe i instruktażowe, **35** organizowanie wystaw lub targów w celach handlowych lub reklamowych, pokazy towarów, promocja sprzedaży stosowana dla osób trzecich, dystrybucja i rozpowszechnianie materiałów reklamowych - próbek, druków, prospektów i broszur, prowadzenie usług w zakresie badania rynku, doradztwa specjalistycznego w sprawach organizacji działalności gospodarczej, usługi w zakresie zgromadzenia na rzecz osób trzecich w celu sprzedaży hurtowej i detalicznej towarów, promocja sprzedaży dla osób trzecich, **41** organizowanie i prowadzenie seminariów, konferencji, kongresów, sympozjów oraz zjazdów, **44** usługi w zakresie salonów fryzjerskich, kosmetycznych i salonów pielęgnacji, usługi wizażu.

(111) **246787** (220) 2010 11 24 (210) 378117  
 (151) 2012 05 11 (441) 2011 02 28  
 (732) ŻABKA POLSKA SPÓŁKA Z OGRANICZONĄ  
 ODPOWIEDZIALNOŚCIĄ, Poznań, PL.  
 (540)



Kolor znaku: biały, żółty, czarny, czerwony  
 (531) 26.4.1, 26.11.11, 27.5.1, 29.1.14  
 (510), (511) **29** zupy instant.

(111) **246788** (220) 2010 11 24 (210) 378118  
 (151) 2012 02 23 (441) 2011 02 28  
 (732) WAWER AGATA, Kielcin, PL.  
 (540) Ciuchcia Puch-Puch  
 (510), (511) **35** doradztwo w zakresie organizowania i prowadzenia działalności gospodarczej, zarządzania personelem, **41** nauczanie w przedszkolach, szkołach, wychowanie przedszkolne, szkolne, opieka nad dziećmi w przedszkolach, prowadzenie przedszkola, szkoły podstawowej, działalność dydaktyczno-wychowawcza i opiekuńcza dla dzieci i młodzieży, organizowanie szkoleń, seminariów konferencji, organizowanie pokazów kulturalnych i naukowych, poradnictwo zawodowe, organizowanie konkursów edukacyjnych i rozrywkowych, porady w zakresie edukacji i kształcenia, publikowanie książek, organizowanie półkolonii oraz kolonii letnich i zimowych, edukacja, nauczanie języków obcych, świetlice, kluby, szkolne i pozaszkolne formy kształcenia, **45** usługi doradcze i konsultacyjne związane z opieką nad dziećmi.

(111) **246789** (220) 2010 11 25 (210) 378153  
 (151) 2012 05 17 (441) 2011 02 28  
 (732) RT HOTELS SPÓŁKA AKCYJNA, Kraków, PL.  
 (540)



Kolor znaku: jasnoszary, różowy, fioletowy, ciemnofioletowy  
 (531) 27.5.1, 29.1.13  
 (510), (511) **35** administrowanie hotelami; wynajmowanie miejsc na umieszczanie ogłoszeń i reklam; usługi reklamowe; umieszczanie reklam w Internecie; pośrednictwo handlowe polegające na kojarzeniu kontrahentów oraz usługi polegające na kompleksowej ofercie różnych towarów podkreślającej ich zalety oraz umożliwiającej obejrzenie i zakup tych towarów nabywcom hurtowym i detalicznym, w tym również prowadzenie sprzedaży za pośrednictwem Internetu; usługi w zakresie prowadzenia agencji importowo-eksportowych; zarządzanie hotelami; usługi związane z zawieraniem kontraktów franchisingowych, doradztwo w zakresie franchisingu; doradztwo specjalistyczne w sprawach dotyczących organizowania i prowadzenia działalności gospodarczej; doradztwo w zakresie zarządzania działalnością gospodarczą-doradztwo w zakresie zarządzania personalnego; usługi audytu jako część zarządzania; pozyskiwanie danych do komputerowych baz danych; zarządzanie zbiorami informatycznymi;

zarządzanie systemami i zbiorami informatycznymi; organizowanie targów i wystaw w celach handlowych i reklamowych, **39** usługi biur turystycznych w zakresie organizowania podróży, organizowanie wycieczek, rezerwowanie miejsc na wycieczki, również za pośrednictwem Internetu, organizowanie zwiedzania turystycznego; usługi transportowe, wynajem środków transportu; usługi parkingowe; magazynowanie, składowanie i przechowywanie towarów, **41** organizowanie i obsługa konferencji, kongresów, seminariów, sympozjów, zjazdów, kursów, szkoleń; organizowanie i obsługa spotkań biznesowych; organizowanie konkursów; organizowanie targów i wystaw z dziedziny kultury lub edukacji; organizowanie wypoczynku; usługi klubów zdrowia w zakresie poprawy kondycji fizycznej; organizowanie i prowadzenie szkoleń specjalistycznych w zakresie zarządzania hotelami oraz obsługi hoteli; usługi domów i ośrodków kultury; usługi galerii i salonów wystawienniczych; usługi świadczone przez biblioteki; nauczanie języków obcych, **43** usługi hotelarskie i gastronomiczne; rezerwacje miejsc noclegowych, również za pośrednictwem Internetu; wynajmowanie sal na posiedzenia; kawiarnie, restauracje, stołówki, snack-bary, usługi cateringowe.

(111) **246790** (220) 2010 11 26 (210) 378250  
 (151) 2012 03 29 (441) 2011 02 28  
 (732) SAMANTA-LISTWAN I ADAMEK SPÓŁKA JAWNA, Białka, PL.  
 (540)



Kolor znaku: niebieski, biały  
 (531) 27.5.1, 29.1.12  
 (510), (511) **35** badania marketingowe, doradztwo w zakresie organizowania i prowadzenia działalności gospodarczej, dystrybucja materiałów reklamowych, handlowe informacje i porady udzielane konsumentom [punkty informacji konsumenckiej], promocja sprzedaży i reklamy, organizowanie wystaw w celach handlowych lub reklamowych, promocja sprzedaży dla osób trzecich, udzielanie porad konsumentom, **40** usługi krawiectwa, krojenie tkanin, **41** usługi projektowania inne niż do celów reklamowych, organizowanie i prowadzenie krawieckich pracowni specjalistycznych, pokazy, usługi prowadzenia praktyk zawodowych, nauczanie szycia.

(111) **246791** (220) 2008 10 16 (210) 347486  
 (151) 2010 09 14 (441) 2009 01 19  
 (732) „FAMILY” Spółka z o.o., Piastów, PL.  
 (540) D.SPEED  
 (510), (511) **25** koszule, bluzki, polary, kurtki.

(111) **246792** (220) 2010 11 29 (210) 378260  
 (151) 2012 03 29 (441) 2011 03 14  
 (732) ATLAS SPÓŁKA Z OGRANICZONĄ ODPOWIEDZIALNOŚCIĄ,  
 Łódź, PL.

(540) GRAWIS  
 (510), (511) **01** produkty chemiczne przeznaczone dla przemysłu, prac badawczych, fotografii jak również rolnictwa, ogrodnictwa i leśnictwa; żywice syntetyczne w stanie surowym, tworzywa sztuczne w stanie surowym; nawozy do użyźniania gleby; mieszanki do gaśnic; preparaty do hartowania i lutowania metali; produkty chemiczne do konserwowania żywności; substancje garbujące; kleje (spoiwa) przeznaczone dla przemysłu, piasek odlewniczy, kaolin, tworzywa sztuczne w stanie surowym, środki do konserwacji cementu za wyjątkiem farb i olejów, dodatki chemiczne modyfikujące właściwości cementu-szczelność, mrozoodporność, spoiwa do betonu, dodatki modyfikujące właściwości betonu, dodatki modyfikujące właściwości materiałów ściernych, **02** farby, pokosty, lakiery; środki zapobiegające korozji i zabezpieczające drewno; barwniki, zaprawy farbierskie; żywice naturalne; folie metalowe i formy proszkowe dla malarzy, dekoratorów, drukarzy i artystów, zaprawy i kity cementowe stosowane do uzupełniania ubytków w wyrobach z kamienia sztucznego i naturalnego, **17** kauczuk, gutaperka, guma, azbest, mika i wyroby z tych materiałów nie ujęte w innych klasach; folie z tworzyw sztucznych inne niż do pakowania, włókna z tworzyw sztucznych nie dla włókiennictwa, tworzywa

sztuczne półprzetworzone, druty i pręty z tworzyw sztucznych, wełny izolujące ujęte w tej klasie, dielektryki przeznaczone do izolacji, izolatory, wyroby izolacyjne ujęte w tej klasie, farby izolacyjne, **19** materiały budowlane niemetalowe z wyjątkiem zawierających drewno; rury sztywne niemetalowe stosowane w budownictwie; asfalt, smoła i bitumy; budynki przenośne niemetalowe; pomniki niemetalowe, żwir, piasek z wyjątkiem formierskiego ujęte w tej klasie, glina-w tym glina ogniotrwała, szkło budowlane, w tym szkło izolacyjne, zaprawy budowlane, elementy budowlane i półfabrykaty zawierające gips, gips, zaprawy gipsowe, zaprawy cementowe i zawierające cement, prefabrykowane elementy budowlane zawierające cement i wapno, niemetalowe materiały budowlane do systemów dociepleń, wapno, artykuły ceramiczne stosowane w budownictwie-w tym dachówki ceramiczne, kształtowniki budowlane ceramiczne, rury ceramiczne, ceramiczne okładziny ścian i podłóg, cegła, ceramiczne wkłady kominowe, tynki gipsowe, tynki gipsowe mechaniczne, mieszanki do ręcznego i mechanicznego wykonywania gładzi gipsowych.

(111) **246793** (220) 2010 12 01 (210) 378426  
 (151) 2012 05 09 (441) 2011 03 14  
 (732) LEK FARMACEVTSKA DRUŽBA D.D., Ljubljana, SI.  
 (540) KETOFLEXAN

(510), (511) **05** suplementy diety stosowane w zaburzeniach układu kostno-szkieletowego, stawów, tkanki okołostawowej i miękkiej, preparaty przeciwbólowe, przeciwgorączkowe, przeciwzapalne, przeciwreumatyczne.

(111) **246794** (220) 2010 12 08 (210) 378686  
 (151) 2012 05 18 (441) 2011 03 14  
 (732) ZWOLAN LECH LECH-GARMAŻERIA STAROPOLSKA, Osiedle Iłgnatki, PL.  
 (540) łasuszki  
 (510), (511) **29** kiełbaski, parówki.

(111) **246795** (220) 2010 12 10 (210) 378807  
 (151) 2012 05 07 (441) 2011 03 14  
 (732) ARCADA SPÓŁKA Z OGRANICZONĄ ODPOWIEDZIALNOŚCIĄ, Poznań, PL.  
 (540)



(531) 7.3.1, 26.5.2  
 (510), (511) **36** usługi prowadzenia działalności inwestycyjnej w zakresie nieruchomości, **37** usługi nadzoru budowlanego; usługi nadzoru autorskiego; usługi budowlane, usługi realizacji inwestycji budowlanych i architektonicznych; usługi związane z pełnieniem funkcji inwestora zastępczego, **42** usługi biura architektonicznego; usługi projektowania architektonicznego; usługi projektowania technicznego; usługi małej architektury i dekoracji wnętrz; usługi w zakresie badań techniczno-budowlanych, usługi w zakresie wzornictwa przemysłowego i projektowania graficznego dla budownictwa.

(111) **246796** (220) 2010 12 13 (210) 378833  
 (151) 2012 05 21 (441) 2011 03 28  
 (732) FABRYKA TAŚM TRANSPORTEROWYCH WOLBROM SPÓŁKA AKCYJNA, Wolbrom, PL.  
 (540)



Kolor znaku: biały, czarny, czerwony  
 (531) 9.1.7, 26.4.3, 27.5.1, 29.1.13

(510), (511) **07** taśmy przenośnikowe w tym trudnopalne jako części maszyn; płyty gumowe z przekładkami i bez przekładek jako części maszyn; zgarniacze do czyszczenia taśm przenośnikowych i bębnow zwykłe, trudnozpalne i trudnopalne; zgarniacze do czyszczenia taśm przenośnikowych, w tym rewersyjne, lamelowe, czołowe; pasy pędne; paski klinowe do silników; pasy do maszyn, pasy do przenośników, pasy do silników; pasy do prądnic, pasy transmisyjne do podnośników; paski napędowe do wentylatorów silników; taśmy do kół pasowych; przenośniki jako maszyny pneumatyczne i taśmowe; ruchome chodniki; ruchome schody; wyciągi kopalniane; urządzenia do stabilizacji i przesuwu taśm przenośnikowych takie jak rolki centrujące, uniwersalne stacje naprowadzające, samonastawne zestawy krążnikowe górne, regulatory rewersyjnego biegu taśmy, regulatory biegu taśmy górnej i dolnej, baryłkowe zestawy krążnikowe dolne, krążniki i podstawy zestawów krążnikowych; pług czyszczący i rozładowczy; bębny napędowe, zwrotne, napinające i odchylające do taśm przenośnikowych; wały napędowe nie będące częściami pojazdów lądowych; aparaty do wulkanizacji; separatory do wody; sita będące maszynami lub częściami maszyn, **17** mieszanki gumowe; granulaty gumowe; kolorowe mieszanki gumowe na bazie kauczuku etylenowo-propylenowo-dienowego; guma surowa, guma półprzetworzona, gutaperka; kauczuk syntetyczny; lateks; żywice syntetyczne; bariery pływające zatrzymujące zanieczyszczenia; elementy urządzeń czyszczących taśmy przenośnikowe wykonane z gumy i tworzyw sztucznych do zgarniaczy czołowych, bębnowych, podtaśmowych, rewersyjnych, lamelowych, segmentowych, pługów czyszczących i rozładowczych; uszczelnienia koszy zasypowych; tuleje gumowe do osłony części maszyn; uszczelki w tym z kauczuku lub włókna wulkanizowanego; uszczelnienia zapobiegające przeciekowi wody; zawory gumowe; zderzaki gumowe; ograniczniki gumowe, **22** włókna tekstylne; włókna bawełny; włókna węglowe do celów włókienniczych; włókna krzemowe szklane do celów włókienniczych; włókna szklane do celów włókienniczych; włókna z tworzyw sztucznych do celów włókienniczych; tekstylia z nieprzetworzonych włókien; surowe włókna tekstylne.

(111) **246797** (220) 2010 12 15 (210) 378984  
 (151) 2012 05 22 (441) 2011 03 28  
 (732) ZAKŁADY FARMACEUTYCZNE POLPHARMA SPÓŁKA AKCYJNA, Starogard Gdański, PL.  
 (540)



Kolor znaku: granatowy, zielony, niebieski, żółty, brązowy, czerwony, biały  
 (531) 2.7.10, 26.2.1, 27.5.1, 29.1.15  
 (510), (511) **05** produkty farmaceutyczne zawierające ibuprofen, **35** usługi reklamy, **42** usługi badań naukowych w dziedzinie medycyny.

(111) **246798** (220) 2010 12 21 (210) 379152  
 (151) 2012 04 25 (441) 2011 03 28  
 (732) TERMALICA BRUK-BET NIECIECZA KLUB SPORTOWY, Nieciecza, PL.  
 (540)



Kolor znaku: pomarańczowy, niebieski, biały  
 (531) 3.2.1, 21.3.1, 24.1.5, 24.1.9, 24.1.15, 27.5.1, 27.7.1, 29.1.13



(510), (511) **16** afisze, albumy, broszury, dzienniki, czasopisma, magazyny, chorągiewki papierowe, książki, katalogi, foldery, etykiety papierowe, opakowania z tworzyw sztucznych, fotografie, grafiki, kalendarze, nalepki, pisma, sztandary papierowe lub z tworzyw sztucznych, wydawnictwa albumowe; artykuły piśmiennicze i piśmienne; flagi i chorągiewki; proporzyczki, **18** torby i walizki sportowe, plecaki; torby podróżne; parasole, **25** odzież i obuwie sportowe, nakrycia głowy, **28** artykuły gimnastyczne i sportowe, deski surfingowe, deski rolki, przyrządy gimnastyczne, gry, gry planszowe, gry komputerowe inne niż telewizyjne, narty, piłki do gier, rowery, stoły bilardowe, stoły do tenisa stołowego, szachy, sprzęt wędkarski, wiązania narciarskie, zabawki, **41** kluby sportowe, usługi w zakresie kultury fizycznej i sportu, usługi w zakresie użytkowania obiektów sportowych, usługi nauczania, organizowanie konferencji, kongresów, seminariów, sympozjów, zjazdów i wykładów, organizowanie imprez rozrywkowych, artystycznych, naukowych, kulturalnych, rekreacyjnych, plenerowych, organizowanie konkursów edukacyjnych i rozrywkowych, organizowanie loterii, organizowanie wystaw w celach kulturalnych i edukacyjnych; wypożyczanie sprzętu sportowego.

(111) **246799** (220) 2010 12 29 (210) 379495  
 (151) 2012 05 09 (441) 2011 04 11  
 (732) GORYSZEWSKI GRZEGORZ, Warszawa, PL.  
 (540) TAURECO

(510), (511) **35** zarządzanie przedsiębiorstwami handlowymi lub przemysłowymi; analizy rynkowe; pomoc przy zarządzaniu przedsiębiorstwami przemysłowymi lub handlowymi, **41** edukacja w zakresie specjalistycznych kursów doszkalających z zakresu medycyny dla lekarzy, pielęgniarek i studentów; nauczanie w zakresie kształcenia podyplomowego z zakresu medycyny dla lekarzy, pielęgniarek i studentów; organizowanie szkoleń, sympozjów, konferencji, **44** kliniki medyczne; opieka zdrowotna; opieka pielęgniarska, medyczna, placówki opieki medycznej; szpitale; pomoc medyczna; usługi telemedyczne.

(111) **246800** (220) 2010 12 29 (210) 379518  
 (151) 2012 05 11 (441) 2011 04 11  
 (732) JANKOWSKI PIOTR ŁAKOMY MICHAŁ WIDPOL SPÓŁKA CYWILNA, Kościan, PL.  
 (540)



Kolor znaku: pomarańczowy, czarny

(531) 18.1.14, 18.1.15, 27.5.1, 29.1.12

(510), (511) **35** prowadzenie sklepu w zakresie sprzedaży wózków widłowych nowych, używanych oraz części zamiennych do wszystkich typów wózków widłowych, **37** usługi w zakresie napraw bieżących, przeglądów i remontów wózków podnośnikowych i transportowych, **39** wypożyczanie wózków widłowych.

(111) **246801** (220) 2010 12 29 (210) 379522  
 (151) 2012 05 11 (441) 2011 04 11  
 (732) PRZEDSIĘBIORSTWO BUDOWNICTWA I INSTALACJI ABT SPÓŁKA Z OGRANICZONĄ ODPOWIEDZIALNOŚCIĄ, Częstochowa, PL.  
 (540)



Kolor znaku: ciemnoniebieski

(531) 26.1.1, 26.1.10, 26.3.1, 27.5.1, 29.1.4

(510), (511) **11** układy automatycznego sterowania i regulacji dla stacji uzdatniania wody i oczyszczalni ścieków; stacje uzdatniania wody i oczyszczalnie ścieków dla mieszkalnictwa, obiektów użyteczności publicznej i przemysłu, instalacje zewnętrznych sieci wodociągowych i kanalizacyjnych; aparatura i urządzenia do sterowania procesami grzewczymi i ciepłymi w elektrociepłowni, aparaty i urządzenia do ogrzewania, wytwarzania pary, chłodzenia,

suszenia, wentylacji oraz zaopatrzenia w wodę; urządzenia wentylacyjne i urządzenia do chłodzenia zespołów elektrociepłowni; urządzenia i instalacje odpopielania; kotły stojące, kotły wiszące; podgrzewacze wody użytkowej; palniki i ich osprzęt w tym palniki gazowe, palniki węglowe, palniki olejowe; piece i kotły na paliwo stałe, ruszty paleniskowe, piece i kotły elektryczne, gazowe, olejowe, armatura do pieców i kotłów; elektryczne elementy grzejne do pieców centralnego ogrzewania, pompy wodne dla centralnego ogrzewania, pompy dla instalacji wodnych i kanalizacyjnych; aparatura i urządzenia do oczyszczania powietrza; urządzenia do zasilania kotłów grzewczych, wymienniki ciepła, rekuperatory, zasobniki i akumulatory ciepła, instalacje odzysku ciepła, kolektory słoneczne, pompy ciepła, armatura zabezpieczająca, systemy kominowe, naczynia wzbiorcze do instalacji centralnego ogrzewania, naczynia ciśnieniowe z automatycznym utrzymywaniem i regulacją ciśnienia, urządzenia do produkcji ciepłej wody użytkowej, urządzenia do oczyszczania ścieków, odwodnienia, armatura wodociągowa, przepompownie ścieków, **37** usługi w zakresie montażu, konserwacji i naprawy instalacji gazowych, sanitarnych, kanalizacyjnych, wodociągowych, grzewczych, wentylacyjnych, klimatyzacyjnych, zewnętrznych sieci wodociągowych, stacji uzdatniania wody i oczyszczalni ścieków; kompletacja i montaż urządzeń energetycznych i ciepłowniczych, instalacji automatyki i aparatury kontrolno-pomiarowej dla urządzeń energetycznych i ciepłowniczych, instalacji paliwowych i palnikowych oraz uruchamianie ich i przekazywanie do eksploatacji, **42** usługi w zakresie projektowania technicznego, doradztwa, wykonywania opinii i ekspertyz dotyczących budownictwa, instalacji gazowych, sanitarnych, kanalizacyjnych, wodociągowych, grzewczych, wentylacyjnych, klimatyzacyjnych, zewnętrznych sieci wodociągowych, stacji uzdatniania wody i oczyszczalni ścieków.

(111) **246802** (220) 2010 12 30 (210) 379579  
 (151) 2012 05 09 (441) 2011 04 11  
 (732) AFLOFARM FARMACJA POLSKA SPÓŁKA Z OGRANICZONĄ ODPOWIEDZIALNOŚCIĄ, Pabianice, PL.  
 (540)



(531) 1.15.15, 1.15.24, 27.5.1

(510), (511) **03** środki wybielające i inne substancje stosowane w praniu; środki do czyszczenia, polerowania, szorowania i ściernia; mydła; środki perfumeryjne, olejki eteryczne, kosmetyki, płyny do pielęgnacji włosów; środki do czyszczenia zębów, **05** produkty farmaceutyczne i weterynaryjne; środki sanitarne do celów medycznych; substancje dietetyczne do celów leczniczych; żywność dla niemowląt; suplementy diety do celów zdrowotnych; plastry, opatrunki gipsowe, materiały opatrunkowe; materiały do plombowania zębów, woski dentystyczne; środki odkażające; środki do zwalczania robactwa; fungicydy, herbicydy, **44** usługi medyczne; usługi weterynaryjne; usługi w zakresie higieny i urody dla ludzi i zwierząt; usługi związane z rolnictwem, ogrodnictwem i leśnictwem.

(111) **246803** (220) 2010 12 30 (210) 379581  
 (151) 2012 05 09 (441) 2011 04 11  
 (732) AFLOFARM FARMACJA POLSKA SPÓŁKA Z OGRANICZONĄ ODPOWIEDZIALNOŚCIĄ, Pabianice, PL.



(540)



(531) 19.3.1, 19.3.21, 27.5.1

(510), (511) **03** środki wybielające i inne substancje stosowane w praniu; środki do czyszczenia, polerowania, szorowania i ścierania; mydła; środki perfumeryjne, olejki eteryczne, kosmetyki, płyny do pielęgnacji włosów; środki do czyszczenia zębów, **05** produkty farmaceutyczne i weterynaryjne; środki sanitarne do celów medycznych; substancje dietetyczne do celów leczniczych; żywność dla niemowląt; suplementy diety do celów zdrowotnych; plastry, opatrunki gipsowe, materiały opatrunkowe; materiały do plombowania zębów, woski dentystyczne; środki odkażające; środki do zwalczania robactwa; fungicydy, herbicydy, **44** usługi medyczne; usługi weterynaryjne; usługi w zakresie higieny i urody dla ludzi i zwierząt; usługi związane z rolnictwem, ogrodnictwem i leśnictwem.

(111) **246804** (220) 2010 12 30 (210) 379583

(151) 2012 05 09 (441) 2011 04 11

(732) AFLOFARM FARMACJA POLSKA SPÓŁKA Z OGRANICZONĄ ODPOWIEDZIALNOŚCIĄ, Pabianice, PL.

(540)



Kolor znaku: szary, biały, czarny

(531) 1.15.15, 1.15.24, 27.5.1

(510), (511) **03** środki wybielające i inne substancje stosowane w praniu; środki do czyszczenia, polerowania, szorowania i ścierania; mydła; środki perfumeryjne, olejki eteryczne, kosmetyki, płyny do pielęgnacji włosów; środki do czyszczenia zębów, **05** produkty farmaceutyczne i weterynaryjne; środki sanitarne do celów medycznych; substancje dietetyczne do celów leczniczych; żywność dla niemowląt; suplementy diety; plastry, opatrunki gipsowe, materiały opatrunkowe; materiały do plombowania zębów, woski dentystyczne; środki odkażające; środki do zwalczania robactwa; fungicydy, herbicydy, **44** usługi medyczne; usługi weterynaryjne; usługi w zakresie higieny i urody dla ludzi i zwierząt; usługi związane z rolnictwem, ogrodnictwem i leśnictwem.

(111) **246805** (220) 2010 12 30 (210) 379584

(151) 2012 05 09 (441) 2011 04 11

(732) AFLOFARM FARMACJA POLSKA SPÓŁKA Z OGRANICZONĄ ODPOWIEDZIALNOŚCIĄ, Pabianice, PL.

(540)



(531) 19.3.1, 27.5.1

(510), (511) **03** środki wybielające i inne substancje stosowane w praniu; środki do czyszczenia, polerowania, szorowania i ścierania; mydła; środki perfumeryjne, olejki eteryczne, kosmetyki, płyny

do pielęgnacji włosów; środki do czyszczenia zębów, **05** produkty farmaceutyczne i weterynaryjne; środki sanitarne do celów medycznych; substancje dietetyczne do celów leczniczych; żywność dla niemowląt; suplementy diety do celów zdrowotnych; plastry, opatrunki gipsowe, materiały opatrunkowe; materiały do plombowania zębów, woski dentystyczne; środki odkażające; środki do zwalczania robactwa; fungicydy, herbicydy, **44** usługi medyczne; usługi weterynaryjne; usługi w zakresie higieny i urody dla ludzi i zwierząt; usługi związane z rolnictwem, ogrodnictwem i leśnictwem.

(111) **246806** (220) 2011 01 01 (210) 379655

(151) 2012 04 19 (441) 2011 04 11

(732) DUDZIK IRENA PRZEDSIĘBIORSTWO USŁUGOWO-HANDLOWE IRENA, Opole, PL.

(540) Dlaczego nie

(510), (511) **30** lody, lody o specyficznym kształcie, lody sorbetowe, lody w proszku, lody na patyku, batony lodowe, desery lodowe, rolady i torty lodowe, aromaty owocowe naturalne, aromaty do lodów, dodatki do deserów zwłaszcza w postaci lodów jadalnych, sandwiche lodowe, wafle do lodów, lód do chłodzenia, pizze, produkty zbożowe, wyroby cukiernicze, piekarnicze i słodczyce; żywność na bazie mąki, ryżu, kaszy i innych produktów zawartej w tej klasie, przyprawy, muesli, kuskus, ozdoby do ciast, melasa, sosy sałatkowe, sosy do polewania deserów, desery nie ujęte w innych klasach; kawa, kawa cappuccino, kawa rozpuszczalna, kawa mieszana, mix kawy naturalnej i zbożowej, kawa mrożona, napoje mrożone na bazie kawy, kawa nienaturalna, kakao, napoje na bazie kakao, kawa z mlekiem, czekolada, płynna czekolada, napoje na bazie czekolady, herbata, napoje na bazie herbaty, herbata mrożona, cukier, miód, **35** zgrupowanie na rzecz osób trzecich różnych towarów pozwalające nabywcy wygodnie je oglądać i kupować w dużym sklepie wielobranżowym, lodziarni, supermarkecie, kafeterii, kawiarni, restauracji, w sklepach i na stronie internetowej lub używając środków telekomunikacji dla wszelkich artykułów spożywczych i napojów; usługi (agencje) eksportowe i importowe; pomoc handlowa w zakresie organizowania i prowadzenia przedsiębiorstwa również świadczona w ramach umowy franchisingowej; doradztwo handlowe, usługi w zakresie kojarzenia kontrahentów handlowych i prowadzenia przedstawicielstw handlowych podmiotów zagranicznych w kraju; prowadzenie interesów osób trzecich w zakresie prowadzenia promocji i reklamy ich wyrobów, usługi w zakresie organizowania i/lub prowadzenia wystaw w celach handlowych i reklamowych, usługi w zakresie kojarzenia kontrahentów handlowych i prowadzenia przedstawicielstw handlowych, zarządzanie działalnością gospodarczą, artystyczną i rozrywkową, **43** prowadzenie lodziarni, kafeterii, restauracji, kawiarni, usługi gastronomiczne, usługi zaopatrzenia w napoje i żywność, catering, usługi dotyczące barów przekąskowych, oraz sieci barów szybkiej obsługi (fast food), usługi z zakresu zaopatrywania w żywność na zamówienie za pomocą sieci telekomunikacyjnej oraz w systemie online.

(111) **246807** (220) 2011 01 01 (210) 379656

(151) 2012 04 19 (441) 2011 04 11

(732) DUDZIK IRENA PRZEDSIĘBIORSTWO USŁUGOWO-HANDLOWE IRENA, Opole, PL.

(540)



(531) 8.7.4, 27.5.1

(510), (511) **30** pizze, produkty zbożowe, wyroby cukiernicze, piekarnicze i słodczyce; żywność na bazie mąki, ryżu, kaszy i innych produktów zawartej w tej klasie, majonez, musztarda, ocet, przyprawy, chow-chow, chutney, curry, keczup, melasa, muesli, pasztet, sosy sojowe, sosy do mięsa, sosy pomidorowe, sosy sałatkowe, sosy pizzy wermiszel, kawa, kawa cappuccino, kawa rozpuszczalna, kawa mieszana, mix kawy naturalnej i zbożowej, kawa mrożona, napoje

mrożone na bazie kawy, kawa nienaturalna, kakao, napoje na bazie kakao, kawa z mlekiem, czekolada, płynna czekolada, napoje na bazie czekolady, herbata, napoje na bazie herbaty, herbata mrożona, cukier, miód, **35** zgrupowanie na rzecz osób trzecich różnych towarów pozwalające nabywcy wygodnie je oglądać i kupować w dużym sklepie wielobranżowym, lodziarni, supermarkecie, kafeterii, kawiarni, restauracji, w sklepach i na stronie internetowej lub używając środków telekomunikacji dla wszelkich artykułów spożywczych i napojów; usługi (agencje) eksportowe i importowe; pomoc handlowa w zakresie organizowania i prowadzenia przedsiębiorstwa również świadczona w ramach umowy franchisingowej, **43** przygotowanie dań żywnościowych (pizze) na zamówienie oraz ich dostawa prowadzenie pizzerii, kafeterii, restauracji, kawiarni, usługi gastronomiczne, usługi zaopatrzenia w napoje i żywność, catering, usługi dotyczące barów przekąskowych, oraz sieci barów szybkiej obsługi (fast food), usługi z zakresu zaopatrywania w żywność na zamówienie za pomocą sieci telekomunikacyjnej oraz w systemie on-line.

(111) **246808** (220) 2011 01 03 (210) 379657  
(151) 2012 05 10 (441) 2011 04 11

(732) PRZEDSIĘBIORSTWO PRODUKCYJNO-HANDLOWE „BINGO” GRZEGORZ BABANIEC, PIOTR GRABOWSKI, MIROSLAW SZPAKOWSKI SPÓŁKA JAWNA, Radom, PL.

(540) BingoSpa

(510), (511) **03** środki wybielające i inne substancje stosowane w praniu, **03** środki do czyszczenia, polerowania, szorowania i ścierania, mydła, środki perfumeryjne, olejki eteryczne, kosmetyki, płyny do pielęgnacji włosów, środki do czyszczenia zębów.

(111) **246809** (220) 2011 01 03 (210) 379661  
(151) 2012 05 10 (441) 2011 04 11

(732) APATOR METRIX SPÓŁKA AKCYJNA, Tczew, PL.

(540) UNISMAST

(510), (511) **06** przewody metalowe do armatury gazowej, **07** regulatory ciśnienia, regulatory przepływu gazu, **09** urządzenia, aparaty i przyrządy pomiarowe, rejestrujące, kontrolne, sygnalizacyjne, sterujące, alarmowe, zawory elektromagnetyczne, przetworniki elektroniczne, konwertery impulsów licznika przepływu gazu, instalacje elektryczne, materiały i osprzęt do nich zawarty w tej klasie, aparatura do przetwarzania informacji, termometry, termostaty, detektory, liczniki wody, gazomierze, przystawki do gazomierzy, liczniki ciepła, regulatory ciepła, analizatory gazu, urządzenia i przyrządy do przewodzenia, przełączania, przekształcania, gromadzenia, sterowania i regulacji gazu, energii elektrycznej, zaciski do przewodów elektrycznych, **17** przewody niemetale do armatury gazowej, zaciski do przewodów armatury gazowej.

(111) **246810** (220) 2011 01 03 (210) 379663  
(151) 2012 05 10 (441) 2011 04 11

(732) APATOR METRIX SPÓŁKA AKCYJNA, Tczew, PL.

(540) TELEMER

(510), (511) **06** przewody metalowe do armatury gazowej, **07** regulatory ciśnienia, regulatory przepływu gazu, **09** urządzenia, aparaty i przyrządy pomiarowe, rejestrujące, kontrolne, sygnalizacyjne, sterujące, alarmowe, zawory elektromagnetyczne, przetworniki elektroniczne, konwertery impulsów licznika przepływu gazu, instalacje elektryczne, materiały i osprzęt do nich zawarty w tej klasie, aparatura do przetwarzania informacji, termometry, termostaty, detektory, liczniki wody, gazomierze, przystawki do gazomierzy, liczniki ciepła, regulatory ciepła, analizatory gazu, urządzenia i przyrządy do przewodzenia, przełączania, przekształcania, gromadzenia, sterowania i regulacji gazu, energii elektrycznej, zaciski do przewodów elektrycznych, **17** przewody niemetale do armatury gazowej, zaciski do przewodów armatury gazowej.

(111) **246811** (220) 2011 01 03 (210) 379665  
(151) 2012 05 10 (441) 2011 04 11

(732) APATOR METRIX SPÓŁKA AKCYJNA, Tczew, PL.

(540) OPTOSMAST

(510), (511) **06** przewody metalowe do armatury gazowej, **07** regulatory ciśnienia, regulatory przepływu gazu, **09** urządzenia, aparaty i przyrządy pomiarowe, rejestrujące, kontrolne, sygnalizacyjne, ste-

rujące, alarmowe, zawory elektromagnetyczne, przetworniki elektroniczne, konwertery impulsów licznika przepływu gazu, instalacje elektryczne, materiały i osprzęt do nich zawarty w tej klasie, aparatura do przetwarzania informacji, termometry, termostaty, detektory, liczniki wody, gazomierze, przystawki do gazomierzy, liczniki ciepła, regulatory ciepła, analizatory gazu, urządzenia i przyrządy do przewodzenia, przełączania, przekształcania, gromadzenia, sterowania i regulacji gazu, energii elektrycznej, zaciski do przewodów elektrycznych, **17** przewody niemetale do armatury gazowej, zaciski do przewodów armatury gazowej.

(111) **246812** (220) 2011 01 03 (210) 379667  
(151) 2012 05 10 (441) 2011 04 11

(732) APATOR METRIX SPÓŁKA AKCYJNA, Tczew, PL.

(540) SMARTGAS

(510), (511) **06** przewody metalowe do armatury gazowej, **07** regulatory ciśnienia, regulatory przepływu gazu, **09** urządzenia, aparaty i przyrządy pomiarowe, rejestrujące, kontrolne, sygnalizacyjne, sterujące, alarmowe, zawory elektromagnetyczne, przetworniki elektroniczne, konwertery impulsów licznika przepływu gazu, instalacje elektryczne, materiały i osprzęt do nich zawarty w tej klasie, aparatura do przetwarzania informacji, termometry, termostaty, detektory, liczniki wody, gazomierze, przystawki do gazomierzy, liczniki ciepła, regulatory ciepła, analizatory gazu, urządzenia i przyrządy do przewodzenia, przełączania, przekształcania, gromadzenia, sterowania i regulacji gazu, energii elektrycznej, zaciski do przewodów elektrycznych, **17** przewody niemetale do armatury gazowej, zaciski do przewodów armatury gazowej.

(111) **246813** (220) 2011 01 03 (210) 379669  
(151) 2012 05 10 (441) 2011 04 11

(732) APATOR METRIX SPÓŁKA AKCYJNA, Tczew, PL.

(540) GASSMART

(510), (511) **06** przewody metalowe do armatury gazowej, **07** regulatory ciśnienia, regulatory przepływu gazu, **09** urządzenia, aparaty i przyrządy pomiarowe, rejestrujące, kontrolne, sygnalizacyjne, sterujące, alarmowe, zawory elektromagnetyczne, przetworniki elektroniczne, konwertery impulsów licznika przepływu gazu, instalacje elektryczne, materiały i osprzęt do nich zawarty w tej klasie, aparatura do przetwarzania informacji, termometry, termostaty, detektory, liczniki wody, gazomierze, przystawki do gazomierzy, liczniki ciepła, regulatory ciepła, analizatory gazu, urządzenia i przyrządy do przewodzenia, przełączania, przekształcania, gromadzenia, sterowania i regulacji gazu, energii elektrycznej, zaciski do przewodów elektrycznych, **17** przewody niemetale do armatury gazowej, zaciski do przewodów armatury gazowej.

(111) **246814** (220) 2011 01 03 (210) 379671  
(151) 2012 05 10 (441) 2011 04 11

(732) REEMTSMA CIGARETTENFABRIKEN GMBH, Hamburg, DE.

(540)



(531) 3.7.1, 3.7.16, 9.1.10, 25.1.15, 26.4.2, 27.5.1  
(510), (511) **34** tytoń, przetworzony lub nieprzetworzony, produkty tytoniowe papierosy, cygara, zastępcze produkty tytoniowe, nie przeznaczane dla celów medycznych i leczniczych, zapalki oraz artykuły dla palaczy.

(111) **246815** (220) 2011 01 03 (210) 379693  
(151) 2012 05 22 (441) 2011 04 11

(732) ŁANGOWSKI MAREK TELEMOBILE CONSULTING, Otomin, PL.

(540)



Kolor znaku: niebieski, szary

(531) 16.1.1, 26.5.4, 27.5.1, 29.1.12

(510), (511) **37** naprawy, usługi instalacyjne; naprawy, konserwacja i serwis aparatury i systemów telefonii komórkowej, **42** usługi doradcze w zakresie pomiarów i diagnostyki systemów komunikacji bezprzewodowej; badania oraz usługi naukowe i techniczne, oraz projekty z nimi związane; usługi badawczo-rozwojowe z dziedziny technik radiokomunikacyjnych i komunikacji bezprzewodowej; diagnostyka i test urządzeń i systemów komunikacji bezprzewodowej; usługi inżynierskie w zakresie ocen, ekspertyz i raportów z dziedziny technologii bezprzewodowej; zarządzanie projektami technologicznymi, wdrożenia w zakresie nowych technologii, **45** transfer technologii polegający na licencjonowaniu i zarządzaniu nowymi technologiami.

(111) **246816** (220) 2011 01 05 (210) 379759

(151) 2012 05 21 (441) 2011 04 11

(732) A + TECH SPÓŁKA Z OGRANICZONĄ ODPOWIEDZIALNOŚCIĄ, Warszawa, PL.

(540)



(531) 24.17.5, 26.11.1, 27.5.1

(510), (511) **35** usługi importowo-eksportowe, sprzedaż dla osób trzecich w zakresie: automatyki przemysłowej, pneumatyki, przemiałów przemysłowych, materiałów wypełniających, uszczelniających, izolacyjnych, maszyn, obrabiarek, elementów złącznych, przewodów, tworzyw sztucznych, zaopatrzenie osób trzecich jako zakup towarów dla innych przedsiębiorców w zakresie: automatyki przemysłowej, pneumatyki, przemiałów przemysłowych, materiałów wypełniających, uszczelniających, izolacyjnych, maszyn, obrabiarek, elementów złącznych, przewodów, tworzyw sztucznych.

(111) **246817** (220) 2011 01 05 (210) 379760

(151) 2012 05 21 (441) 2011 04 11

(732) LEŚNIEWSKI KRZYSZTOF LIMUZYNYY XXL, Warszawa, PL.

(540) LIMUZYNYY XXL

(510), (511) **12** samochody, luksusowe samochody osobowe, luksusowe furgonetki, **35** sprzedaż luksusowych samochodów osobowych i furgonetek, **39** usługi wypożyczania (wynajmu) luksusowych samochodów osobowych i furgonetek.

(111) **246818** (220) 2011 01 05 (210) 379774

(151) 2012 05 22 (441) 2011 04 11

(732) NOWAK PIOTR PRZEDSIĘBIORSTWO PRODUKCYJNO-HANDLOWO-USŁUGOWE NITUS, Drużków Pusty, PL.

(540)



Kolor znaku: granatowy

(531) 26.1.2, 26.1.20, 27.5.1, 29.1.4

(510), (511) **06** boazeria metalowa, bramy metalowe, dachówki metalowe, deflektory metalowe kominowe, drabiny metalowe, drzwi metalowe, ekrany i siatki przeciw owadom metalowe, futryny do drzwi metalowe, gałki metalowe, gzymsy metalowe, kątowniki stalowe i aluminiowe, haki metalowe, kątowniki metalowe, klamki, klamki do drzwi metalowe, klamry metalowe, klucze, kołki do ścian metalowe, kołki metalowe, kołnierze metalowe, kominy metalowe, kółka metalowe do kluczy, kółka

samonastawne do mebli, kratownice metalowe, kraty metalowe, kratki ochronne metalowe, lufciki i okienka metalowe, łąty metalowe, maszty ze stali, materiały zbrojeniowe dla budownictwa, płyty metalowe dla budownictwa, nadproża metalowe, nasady kominowe metalowe, odrzwia metalowe, ograniczniki do drzwi metalowe, ograniczniki do okien metalowe, okiennice metalowe, okna metalowe, okucia dla budownictwa, okucia drzwi metalowe, okucia metalowe, okucia okienne metalowe, ościeżnice metalowe, progi metalowe, profile metalowe, profile aluminiowe, prowadnice do szuflad metalowe, ramy do okien metalowe, ramy do łóżek metalowe, rolety zewnętrzne metalowe, rolki, prowadnice do drzwi przesuwanych, rurki metalowe, rygle do zasuw okiennych, rynny dachowe metalowe, skrzynie metalowe, skrzynki na narzędzia metalowe, skrzynki na listy metalowe, sworznie metalowe, szyldy metalowe, taśmy metalowe, taśmy żelazne, wieszaki na ubrania metalowe, zamki obrotowe do okien metalowe, zamknięcia drzwiowe metalowe, zamki, metalowe, zamki na zasuw, zamki obrotowe do okien metalowe, zasuw, zasłony metalowe, zatrzaski drzwiowe metalowe, zawiasy, zawiasy metalowe, zawiasy metalowe meblowe, żaluzje metalowe, **17** materiały ciepłochronne, materiały dźwiękoszczelne, formy z ebonitu, farby izolacyjne, fibra, filc izolacyjny, folie przyciemniające do okien, korki gumowe, papier izolacyjny, taśmy izolacyjne, tkaniny izolacyjne, izolacyjne folie metalowe, kit, liny gumowe, mika, wełna mineralna, ograniczniki gumowe, wata szklana do izolacji, włókno szklane do izolacji, folie z tworzywa sztucznego nie do pakowania, tworzywa sztuczne półprzetworzone, materiały uszczelniające, taśmy uszczelniające do drzwi i okien, materiały wyścielające z gumy lub z tworzyw sztucznych, zaprawy izolacyjne, zawory z kauczuku naturalnego lub z fibry, **19** azbestocement, beton, betonowe elementy budowlane, boazeria niemetalowa, bruki odblaskowe, cement, elementy wykończeniowe budowlane niemetalowe, płyty cementowe, cegły, drewno budowlane, drewno na profile, drewno obrobione, drewno użytkowe, drewniane forniry, budowlane konstrukcje niemetalowe, budowlane płyty niemetalowe, nadproża niemetalowe, dachówki niemetalowe, figurki z kamienia, betonu lub marmuru, gips, glina, glina do wyrabiania: cegieł, dachówek, kafli; glina garncarska, gonty, granit, gzymsy niemetalowe, kamień, kamień budowlany, kafle, krokwie dachowe, kształtki rurowe rozgałęzionie niemetalowe, kominy niemetalowe, ksyolit, marmur, materiały ognioodporne niemetalowe, materiały do budowy i pokryć dróg, materiały do pokryć nawierzchni dróg, materiały wiążące do naprawy dróg, nawierzchnie drogowe odblaskowe, niemetalowe bloki drogowe, mozaika dla budownictwa, obudowy kominowe, obudowy kominków, płyty (dachówki), płyty faliste, włókno cementowe, pokrycia ścian niemetalowe, bramy niemetalowe, płyty konstrukcyjne niemetalowe, płyty niemetalowe, pokrycia dachów niemetalowe, powłoki cementowe ognioodporne, powłoki (materiały budowlane), rury drenażowe niemetalowe, rury spustowe niemetalowe, rynny, rynny dachowe niemetalowe, sklejka, stopnie schodów niemetalowe, surowiec ceramiczny, szamota, spoiwa murarskie, oblicówki niemetalowe dla budownictwa, ogrodzenia żeberkowe niemetalowe, okna niemetalowe, okiennice niemetalowe, okładziny drewniane, parkiety, płyty i parkany niemetalowe, płytki podłogowe niemetalowe, deski podłogowe, profile niemetalowe dla gzymsów, szkło budowlane, szkło walcowane (okiienne) dla budownictwa, szkło konstrukcyjne żaroodporne, szkło zbrojone, sztuczny kamień, tłuźceń, tarcica, ścianki szczelne niemetalowe, terakota, tynk, tynki dekoracyjne, wapno, wapień twardy drobnoziarnisty, witraże, wykładziny niemetalowe dla budownictwa, zaczyn cementowy, zaprawy budowlane, zbrojenia niemetalowe dla budownictwa, znaki drogowe nie świecące niemetalowe, żużel (materiał budowlany), kamień żużlowy, żwir, żaluzje zewnętrzne niemetalowe i nietekstylne, żaluzje niemetalowe, **20** biurka, meble biurowe, meble szkolne, meble metalowe, dekoracje przestawne, drabiny z drewna lub z tworzyw sztucznych, drzwi do mebli, klamki do drzwi niemetalowe, dybnie niemetalowe, łóżeczka dla małych dzieci, fotele, gabloty (meble), kanapy, karnisze do zasłon, kołki, komody, kontuary, kosze niemetalowe, kółka do zasłon, kółka samonastawne do mebli niemetalowe, kredensy, krzesła, kształtki na ramy do obrazów, leżaki, lustra, ławy (meble), łóżeczka dziecięce, łóżka, konstrukcje drewniane łóżek, materace sprężynowe do łóżek, meble, osprzęt niemetalowy do mebli, osprzęt niemetalowy do drzwi, osprzęt niemetalowy do okien, półki meblowe, regały meblowe, taborety, toaletki, sofy, stoiska wystawowe, stoliki ruchome pod komputery, stoliki pod telewizory, stolarskie wyroby meblowe, ścianki działowe drewniane do mebli, stoły, blaty do stołów, stoły metalowe, stoły warsztatowe, szafki na akta, szuflady, szyny do zasłon, plastikowe elementy wykończenia mebli, ule, ramki drewniane do uli, wieszaki na ubrania, wieszaki stojące, wózki meblowe, zamki nieelektryczne, niemetalowe, zasuwki drzwiowe niemeta-



lowe, **35** usługi w zakresie informacji handlowej, usługi doradztwa handlowego, usługi organizacji wystaw handlowych i reklamowych, usługi prowadzenia sprzedaży za pośrednictwem tele-zakupów takich artykułów jak: drewno, materiały budowlane z drewna i wyrobów budowlanych metalowych, elementów stolarki budowlanej, farb i lakierów, szkła, wyrobów budowlanych niemetalowych i wyrobów sanitarnych, mebli i wyrobów meblarskich, okien i drzwi niemetalowych; usługi prowadzenia sprzedaży za pośrednictwem sieci internetowej takich artykułów jak: drewno, materiały budowlane z drewna i wyrobów budowlanych metalowych, elementów stolarki budowlanej, farb i lakierów, szkła, wyrobów budowlanych niemetalowych i wyrobów sanitarnych, mebli i wyrobów meblarskich; usługi prowadzenia sprzedaży w wyspecjalizowanych sklepach lub hurtowni takich artykułów jak: drewno, materiały budowlane z drewna i wyrobów budowlanych metalowych, elementów stolarki budowlanej, farb i lakierów, szkła, wyrobów budowlanych niemetalowych i wyrobów sanitarnych, mebli i wyrobów meblarskich, okien i drzwi niemetalowych; usługi sprzedaży detalicznej różnych towarów wymienionych w klasach: 06, 17, 19 i 20 poza siecią sklepową; usługi punktów sprzedaży drzewa i/lub drewna, **36** analizy finansowe, doradztwo w sprawach finansowych, usługi doradztwa podatkowego, usługi finansowe, usługi pośrednictwa, administrowanie nieruchomościami, agencje pośrednictwa w handlu nieruchomościami, pośrednictwo w zakresie kupna, sprzedaży i wynajmu nieruchomości, usługi wynajmowania pomieszczeń biurowych, usługi ubezpieczeniowe, wycena nieruchomości, zarządzanie nieruchomościami, zarządzanie finansami, zarządzanie majątkiem, **37** usługi budowlano-remontowe w zakresie: robót wykończeniowych, suchej zabudowy wewnątrz, montażu stolarki budowlanej, robót posadzkarskich i dekarских, usługi w zakresie wiercenia studni, usługi zabezpieczania budynków przed wilgocią, usługi wulkanizacji opon, usługi instalacyjne w zakresie instalacji elektrycznych i telekomunikacyjnych, montaż i naprawa instalacji alarmowych przeciwpożarowych, montaż i naprawa instalacji grzewczych, instalacja i naprawy maszyn, instalowanie drzwi i okien, usługi konserwacji i renowacji mebli, naprawa mebli, usługi dekarские, usługi lakierowania, malowania, szklenia, tynkowania, tapetowania i murowania, usługi posadzkarskie, montaż urządzeń kuchennych, naprawa zamków, rozbiórka budynków, wszelkie naprawy, które nie prowadzą do przeróbki materiałów w zakresie budownictwa, usługi w zakresie wytwarzania i przekazywania energii elektrycznej, wynajem koparek, wynajem sprzętu budowlanego, usługi naprawy i konserwacji samochodów, **39** usługi pakowania produktów, informacja o transporcie, usługi w zakresie transportu lądowego i morskiego, usługi spedycyjne, usługi taksówkowe, usługi transportu i wyładunku towarów, usługi transportu i wyładunku odpadów, usługi rozładunkowe, usługi wynajmowania magazynów, usługi wypożyczania pojazdów, usługi poboru, uzdatniania i zaopatrywania w wodę.

(111) **246819** (220) 2011 01 07 (210) 379799  
 (151) 2012 05 29 (441) 2011 04 11  
 (732) DA GRASSO SPÓŁKA Z OGRANICZONĄ ODPOWIEDZIALNOŚCIĄ, Aleksandrów Łódzki, PL.  
 (540)



Kolor znaku: jasnoniebieski, biały, pomarańczowy, żółty  
 (531) 1.1.1, 2.1.25, 26.4.4, 26.13.25, 27.5.1, 29.1.14  
 (510), (511) **35** doradztwo w zakresie organizacji i zarządzania działalnością gospodarczą, reklama, rozpowszechnianie materiałów reklamowych, doradztwo w zakresie prowadzenia działalności gospodarczej, zarządzanie działalnością gospodarczą, pomoc i organizacja w działalności gospodarczej, organizowanie wystaw, targów i pokazów towarów w celach handlowych i reklamowych, informacja o działalności gospodarczej, **36** organizowanie funduszy na cele dobroczynne, wspieranie rzeczowe i finansowe osób fizycznych i instytucji powołanych do leczenia, nauczania i opieki nad dziećmi, młodzieżą i osobami dorosłymi, inspirowanie działań charytatywnych, których celem jest niesienie pomocy finansowej ww. osobom; wspieranie finansowe imprez kulturalno-oświatowych, charytatywnych, przeznaczonych dla ww. osób, usługi w zakresie mecenatu i sponsoringu finansowego; usługi w zakresie pozyskiwania środków finansowych; zbiórki funduszy i rzeczowe na cele dobroczynne; or-

ganizacja zbiorów; usługi w zakresie inicjowania programów styplendialnych, **41** usługi organizowania i prowadzenia imprez sportowych, gier ruchowych zespołowych i indywidualnych, prowadzeniu klubów kultury fizycznej oraz promujących zdrowy styl życia, organizowanie i prowadzenie obozów sportowych i wakacyjnych, organizowanie i prowadzenie seminariów, sympozjów, zjazdów, konferencji, kongresów, szkoleń, balów, przyjęć, organizowanie konkursów edukacyjnych i rozrywkowych, organizowanie wystaw z dziedziny kultury lub edukacji, nauczanie i kształcenie praktyczne, edukacja, doradztwo zawodowe, organizowanie akcji i imprez dobroczynnych o charakterze rozrywkowym i edukacyjnym, organizowanie imprez kulturalno-oświatowych, charytatywnych o charakterze rozrywkowym i edukacyjnym, organizowanie imprez rozrywkowych i edukacyjnych mających na celu zbiórkę funduszy z przeznaczeniem ich na pomoc dla ww. osób; organizowanie imprez edukacyjnych i kulturalnych połączonych z propagowaniem i rozpowszechnianiem w społeczeństwie wiedzy o możliwościach i sposobach niesienia pomocy innym.

(111) **246820** (220) 2011 01 10 (210) 379866  
 (151) 2012 05 18 (441) 2011 04 26  
 (732) NEPENTES SPÓŁKA AKCYJNA, Warszawa, PL.

(540) Propolki. Gardło pod ochroną  
 (510), (511) **05** cukierki do celów leczniczych, cukierki lecznicze, dietetyczna żywność przystosowana do celów medycznych, dietetyczne napoje przystosowane do celów medycznych, dietetyczne substancje przystosowane do celów medycznych, preparaty farmaceutyczne, guma do żucia do celów leczniczych, zioła lecznicze, leki dla ludzi, leki, leki pomocnicze, mleczko pszczele do celów medycznych, propolis do celów leczniczych, preparaty witaminowe, pastylki do celów leczniczych, preparaty chemiczne do celów farmaceutycznych, preparaty chemiczne do celów leczniczych, żywność dietetyczna do celów leczniczych, suplementy żywności do celów leczniczych, mineralne suplementy żywności, mineralne dodatki do żywności, **30** cukierki, propolis do celów spożywczych, suplementy diety do celów spożywczych.

(111) **246821** (220) 2011 01 12 (210) 379908  
 (151) 2012 05 16 (441) 2011 04 26  
 (732) KUPIEC SPÓŁKA Z OGRANICZONĄ ODPOWIEDZIALNOŚCIĄ, Paprotnia, PL.  
 (540)

*Zdrowe nie znaczy nudne*

(531) 27.5.1  
 (510), (511) **30** aromaty, biszkopty, budynie, bułka tarta, chałwa, chipsy zbożowe, ciasta w proszku, cukier, cukierki, czekolady, drożdże, fasola spożywcza, galaretki owocowe, glukoza, gofry; groch spożywczy, grysiki, herbaty; herbatniki, mąka jęczmienna, jęczmień gnieciony, kakao; kasza owsiana, kawa; keczupy, krakersy; kasza manna, kasze spożywcze, kukurydza mielona, palona, prażona, płatki, maca, majonezy, makarony; maltoza mąki; mączka z roślin strączkowych, mąka kukurydziana, mąka sojowa, mąka spożywcza, mąka pszenna, mąka ziemniaczana, miód, muesli, musztarda, napoje na bazie czekolady, ocet, owies gnieciony, owies łuskany, otręby zbożowe, pieczywa chrupkie, pieprz, pierniki, płatki kukurydziane, płatki owsiane, płatki zbożowe, płatki ryżowe, prażona kukurydza, produkty spożywcze na bazie owsa, **31** kasze dla drobiu, mączka rybna, mączka dla zwierząt, pasze, pokarmy dla zwierząt i ptaków, rośliny strączkowe świeże, warzywa świeże, zarodki pszenne, ziarna-nasiona, zboże.

(111) **246822** (220) 2011 01 12 (210) 379909  
 (151) 2012 05 16 (441) 2011 04 26  
 (732) KUPIEC SPÓŁKA Z OGRANICZONĄ ODPOWIEDZIALNOŚCIĄ, Paprotnia, PL.

(540) Zdrowe nie znaczy nudne  
 (510), (511) **30** aromaty, biszkopty, budynie, bułka tarta, chałwa, chipsy zbożowe, ciasta w proszku, cukier, cukierki, czekolady, drożdże, fasola spożywcza, galaretki owocowe, glukoza, gofry; groch spożywczy, grysiki, herbaty; herbatniki, mąka jęczmienna, jęczmień gnieciony, kakao; kasza owsiana, kawa; keczupy, krakersy; kasza manna,



kasze spożywcze, kukurydza mielona, palona, prażona, płatki, maca, majonezy, makarony; maltoza mąki; mączka z roślin strączkowych, mąka kukurydziana, mąka sojowa, mąka spożywcza, mąka pszenna, mąka ziemniaczana, miód, muesli, musztarda, napoje na bazie czekolady, ocet, owies gnieciony, owies łuskany, otręby zbożowe, pieczywa chrupkie, pieprz, pierniki, płatki kukurydziane, płatki owsiane, płatki zbożowe, płatki ryżowe, prażona kukurydza, produkty spożywcze na bazie owsa, **31** kasze dla drobiu, mączka rybna, mączki dla zwierząt, pasze, pokarmy dla zwierząt i ptaków, rośliny strączkowe świeże, warzywa świeże, zarodki pszenne, ziarna-nasiona, zboże.

(111) **246823** (220) 2011 01 13 (210) 379968  
 (151) 2012 05 07 (441) 2011 04 26  
 (732) KEA SPÓŁKA JAWNA I.B. BASZAK, Wrocław, PL.  
 (540)



Kolor znaku: szary, czerwony, niebieski

(531) 24.13.22, 26.1.1, 27.5.1, 29.1.13  
 (510), (511) **05** produkty farmaceutyczne i weterynaryjne; środki sanitarne do celów medycznych; substancje dietetyczne do celów leczniczych; żywność dla niemowląt; plastry, opatrunki gipsowe, materiały opatrunkowe, **09** nośniki danych informatycznych, programy komputerowe służące do ewidencjonowania leków i lokalizowania każdego opakowania leku, urządzenia do drukowania i odczytywania kodów kreskowych, chipy, etykiety na towary elektroniczne, hologramy, interfejsy komputerowe, karty magnetyczne lub z układem scalonym, kodery i dekodery magnetyczne, przenośny radiowy sprzęt nadawczo-odbiorczy, urządzenia elektroniczne służące do nanoszenia oznaczeń na opakowania produktów oraz służące do odczytywania tych oznaczeń, **16** opakowania z papieru, tektury i tworzyw sztucznych, naklejki samoprzylepne, **42** elektroniczna konwersja danych, projektowanie, instalacja, powielanie, wypożyczanie, programów komputerowych, doradztwo w zakresie oprogramowania komputerowego, udostępnianie oprogramowania komputerowego służącego do oznaczania, odczytu oraz kontroli dystrybucji leków i produktów farmaceutycznych.

(111) **246824** (220) 2011 01 17 (210) 380125  
 (151) 2012 05 10 (441) 2011 04 26  
 (732) BANK ZACHODNI WBK SPÓŁKA AKCYJNA, Wrocław, PL.  
 (540)



Kolor znaku: biały, ciemnozielony, pomarańczowy

(531) 17.1.2, 27.5.1, 29.1.13  
 (510), (511) **36** usługi bankowe.

(111) **246825** (220) 2011 01 19 (210) 380206  
 (151) 2012 04 11 (441) 2011 04 26  
 (732) SCHULTZ PATRYK, Grudziądz, PL.  
 (540) MITSUMANIAKI

(510), (511) **35** sprzedaż hurtowa i detaliczna towarów takich, jak: odzież, obuwie, nakrycia głowy, podkoszulki, koszulki, bluzy, długopisy, kalendarze, książki, plakaty, breloki, naklejki, zapachy samochodowe, ochraniacze, kaski, okulary, **41** prowadzenie klubów miłośników motoryzacji; prowadzenie klubów sportowych i rozrywkowych; organizowanie i prowadzenie zawodów sportowych; organizowanie i prowadzenie wyścigów; organizowanie obozów sportowych; organizowanie imprez rozrywkowych; usługi związane z edukacją i nauczaniem; szkolenia i kursy związane z prowadzeniem pojazdów; szkolenia i kursy udzielania pierwszej pomocy; organizowanie kon-

kursów o charakterze edukacyjnym lub rozrywkowym; usługi w zakresie organizowania imprez charytatywnych.

(111) **246826** (220) 2011 01 19 (210) 380214  
 (151) 2012 04 11 (441) 2011 04 26  
 (732) BUŁAWSKI MARIUSZ A.S.G. AKTYWNA SŁONECZNA GRUPA, Gdynia, PL.  
 (540)



Kolor znaku: czerwony

(531) 27.5.1, 29.1.1  
 (510), (511) **09** etui do okularów, etui na pince-nez, lornetki, lunety, lupy, lusterka optyczne, łańcuszki do okularów, okulary ochronne do uprawiania sportu, okulary optyczne, okulary przeciwsłoneczne, okulary przeciwsłoneczne, okulary, binokle, oprawki do okularów, soczewki korekcyjne, szkła kontaktowe, szkła optyczne korekcyjne, **14** biżuteria ze szkła sztrasowego, biżuteria, breloczki do kluczy ozdobne, breloczki, broszki, imitacje drogich kamieni, kolczyki, łańcuszki, naszyjniki, ozdoby, zegarki, **25** bielizna, biustonosze, bluzki, bluzy, czapki, garnitury, kapelusze, koszule, ubrania, odzież, obuwie, nakrycia głowy, paski, rękawiczki, spodnie, T-shirty.

(111) **246827** (220) 2011 01 21 (210) 380282  
 (151) 2012 05 17 (441) 2011 04 26  
 (732) NARODOWY INSTYTUT ZDROWIA PUBLICZNEGO-PAŃSTWOWY ZAKŁAD HIGIENY, Warszawa, PL.  
 (540)



Kolor znaku: granatowy, biały

(531) 3.11.2, 5.1.5, 7.5.2, 26.1.1, 27.5.1, 29.1.12  
 (510), (511) **01** produkty chemiczne przeznaczone dla przemysłu, prac badawczych, fotografii jak również rolnictwa, ogrodnictwa i leśnictwa; żywice syntetyczne w stanie surowym, tworzywa sztuczne w stanie surowym; nawozy do użyźniania gleby; środki do gaszenia ognia; preparaty do hartowania i lutowania metali; produkty chemiczne do konserwowania żywności; substancje garbujące; kleje jako spoiwa przeznaczone do przemysłu, **02** farby, pokosty, lakiery; środki zapobiegające korozji i zabezpieczające drewno; barwniki; zaprawy farbiarskie; żywice naturalne; folie metaliczne i formy proszkowe dla malarzy, dekoratorów, drukarzy i artystów, **03** środki wybielające i inne substancje stosowane w praniu; środki do czyszczenia, polerowania, szorowania, ścierania; mydła; środki perfumeryjne, oleje eteryczne, kosmetyki, płyny do pielęgnacji włosów; środki do czyszczenia zębów, **04** oleje przemysłowe i tłuszcze; smary; wyroby pochłaniające kurz, nawilżające i wiążące; paliwa, benzyny silnikowe i materiały oświetleniowe; świece i knoty do oświetlenia, **05** produkty farmaceutyczne i weterynaryjne; środki sanitarne do celów medycznych; substancje dietetyczne do celów leczniczych; żywność dla niemowląt; plastry, opatrunki gipsowe, materiały opatrunkowe; materiały do plombowania zębów, woski dentystyczne; środki odkażające; środki do zwalczania robactwa; fungicydy, herbicydy, **06** metale nieszlachetne i ich stopy; budowlane materiały metalowe; przenośne metalowe konstrukcje budowlane; materiały metalowe do budowy dróg żelaznych; przewody nieelektryczne, liny i druty z metali nieszlachetnych; drobne wyroby żelazne, wyroby ślusarskie; rury i rurki metalowe; kasy pancerne; wyroby z metali nieszlachetnych nie ujęte w innych klasach; rudy jako kruszce, **08** narzędzia i przyrządy ręczne o napędzie ręcznym; wyroby nożownicze, widelce i łyżki; broń biała; ostrza, maszyny do golenia, **11** urządzenia do oświetlania, ogrzewania, wytwarzania pary, gotowania, chłodzenia, suszenia, wentylacji, zaopatrzenia w wodę oraz instalacje sanitarne, **12** pojazdy; urządzenia służące do poruszania się na lądzie, w powietrzu

lub wodzie, **16** papier, karton i wyroby z tych materiałów nie ujęte w innych klasach, druki i materiały intrologatorskie; fotografie: materiały biurowe; kleje do celów biurowych lub domowych; materiały dla artystów: pędzle do malowania; maszyny do pisania i sprzęt biurowy z wyjątkiem mebli; materiały szkoleniowe i instruktażowe z wyjątkiem przyrządów; materiały z tworzyw sztucznych do pakowania nie ujęte w innych klasach; czcionki drukarskie; matryce drukarskie, **17** kauczuk, gutaperka, guma, azbest, mika i wyroby z tych materiałów nie ujęte w innych klasach; tworzywa sztuczne w formie wyciśniętej stosowane w produkcji; materiały wypełniające, uszczelniające, pakuły, materiały izolacyjne; rury elastyczne niemetalowe, **18** skóra i imitacje skóry, wyroby z tych materiałów, nie ujęte w innych klasach; skóry zwierzęce; skóry surowe; walizy i torby podróżne; parasolki, parasole duże i laski; bicze, uprząże i wyroby rymarskie, **19** materiały budowlane niemetalowe; rury sztywne niemetalowe stosowane w budownictwie; asfalt, smoła i bitumy; budynki przenośne niemetalowe; pomniki niemetalowe, **20** meble, lustra, ramki obrazów; wyroby nie ujęte w innych klasach z drewna, korka, trzciny, wikliny, rogu, kości, kości słoniowej, fiszbinu, muszli, bursztynu, macicy perłowej, sepiolitu, imitacji tych surowców lub z tworzyw sztucznych, **21** przybory kuchenne i gospodarstwa domowego oraz pojemniki; grzebienie i gąbki; pędzle z wyjątkiem pędzli do malowania; materiały do wytwarzania pędzli; sprzęt do czyszczenia; wełna stalowa; nieprzetworzone lub półprzetworzone szkło z wyjątkiem szkła stosowanego w budownictwie; wyroby szklane, porcelanowe i ceramiczne nie ujęte w innych klasach, **22** liny, sznury, sieci, namioty, markizy, brezenty, żagle, torby i torbki nie ujęte w innych klasach; materiały na obicia i do wypełniania z wyjątkiem gum lub tworzyw sztucznych; nieprzetworzone tekstylne materiały włókiennicze, **24** tekstylia i wyroby włókiennicze nie ujęte w innych klasach; narzuty na łóżka i obrusy, **27** dywany, chodniki jako kilimy, maty i słomianki, linoleum i inne materiały do pokrywania podłóg; draperie nietekstylne, **28** gry i zabawki; artykuły sportowe i gimnastyczne nie ujęte w innych klasach, ozdoby choinkowe z wyjątkiem artykułów oświetleniowych i słodyczy.

(111) **246828** (220) 2011 01 21 (210) 380289  
 (151) 2012 05 22 (441) 2011 04 26  
 (732) PHARMALEK-JET SPÓŁKA Z OGRANICZONĄ  
 ODPOWIEDZIALNOŚCIĄ, Warszawa, PL.  
 (540) APTEKA MAKRO  
 (510), (511) **05** produkty farmaceutyczne i weterynaryjne, **35** reklama, zarządzanie w działalności handlowej, prace biurowe, **44** usługi medyczne, usługi weterynaryjne, usługi w zakresie higieny i urody dla ludzi i zwierząt.

(111) **246829** (220) 2011 01 21 (210) 380295  
 (151) 2012 05 22 (441) 2011 04 26  
 (732) MIĘDZYNARODOWA FUNDACJA MUZYCZNA IM. ARTURA  
 RUBINSTEINA, Łódź, PL.  
 (540) Rubinstein Piano Festival  
 (510), (511) **35** impresariat w działalności artystycznej, **41** organizowanie i prowadzenie koncertów pianistycznych, organizowanie i prowadzenie konferencji, organizowanie spektakli i festiwali, organizacja wystaw w dziedzinie kultury lub edukacji - dotyczące wyłącznie pamięci Artura Rubinsteina.

(111) **246830** (220) 2011 01 26 (210) 380456  
 (151) 2012 05 10 (441) 2011 05 09  
 (732) HOME BROKER SPÓŁKA AKCYJNA, Warszawa, PL.  
 (540) LION'S HOUSE  
 (510), (511) **16** publikacje, wydawnictwa reklamowe i informacyjne, katalogi branżowe, czasopisma, broszury, foldery, ulotki, prospekty, druki, przewodniki, **35** doradztwo i pomoc w zakresie organizowania, prowadzenia i zarządzania działalnością gospodarczą, ekspertyzy w zakresie działalności gospodarczej, wycena działalności handlowej, pozyskiwanie informacji o działalności gospodarczej, usługi dotyczące fuzji podmiotów gospodarczych, usługi z zakresu prowadzenia księgowości i rachunkowości, audytu, usługi dotyczące franszyzy, doradztwo podatkowe, prowadzenie ksiąg, przygotowywanie zeznań podatkowych, analizy kosztów, doradztwo w zakresie zarządzania personelem, usługi rekrutacji personelu, badania i opinie rynku, badania i ekspertyzy w dziedzinie działalności gospodar-

czej, informacja o działalności gospodarczej, reklama i promocja, obsługa baz danych dostępnych przez Internet, informacja o powyższych usługach, **36** analizy finansowe, usługi bankowe, doradztwo w sprawach finansowych, doradztwo w sprawach ubezpieczeniowych, doradztwo kredytowe, usługi pośrednictwa kredytowego, usługi pośrednictwa w zakresie sprzedaży produktów inwestycyjnych i bankowych, ekspertyzy dla celów fiskalnych, usługi w zakresie informacji finansowych i ubezpieczeniowych, usługi inwestycyjne, operacje finansowe, informacje bankowe, usługi likwidacji przedsiębiorstw, usługi zarządzania majątkiem, usługi administrowania i zarządzania majątkiem nieruchomości, usługi wyceny majątku nieruchomości, usługi pośrednictwa w obrocie majątkiem nieruchomości, wyceny do celów podatkowych, pośrednictwo ubezpieczeniowe, usługi w zakresie tworzenia i rejestracji spółek, informacja o powyższych usługach, **38** usługi przesyłania danych za pośrednictwem sieci komputerowych, usługi przesyłania informacji poprzez sieć telekomunikacyjną, komunikacja przy pomocy terminali komputerowych, przesyłanie informacji tekstowej, obrazowej, dźwiękowej i skompilowanej w formie zapisu elektronicznego oraz udostępnianie łączności do przesyłania takiej informacji poprzez terminale komputerowe, sieci światłowodów, telefony, telegrafy, teleksy, telefaksy, radio, telewizję oraz urządzenia satelitarne, udostępnianie połączenia ze światową siecią komputerową poprzez sieć telekomunikacyjną, usługi rozpowszechniania ogłoszeń elektronicznych, usługi przydzielania dostępu i obsługa poczty elektronicznej i skrzynek mailowych, transmisje internetowe, udostępnianie portali internetowych, prowadzenie forum on-line, przydzielanie dostępu do portali komunikacyjnych i informacyjnych, obsługa telekonferencji, informacja o powyższych usługach, **41** doradztwo zawodowe z zakresie edukacji lub kształcenia, organizacja i obsługa szkoleń, kongresów, seminariów, sympozjów oraz konferencji, publikowanie książek oraz tekstów innych niż reklamowe, usługi tłumaczenia, informacja o powyższych usługach, **42** tworzenie i utrzymywanie portali internetowych i multimedialnych, administrowanie portalami internetowymi, projektowanie systemów komputerowych obsługi klienta dostępnych przez Internet, usługi w zakresie tworzenia prezentacji internetowych i multimedialnych nieruchomości gruntowych, lokalowych oraz budynkowych w celach handlowych oraz reklamowych, doradztwo komputerowe, informacja o powyższych usługach.

(111) **246831** (220) 2011 01 26 (210) 380540  
 (151) 2012 05 23 (441) 2011 05 09  
 (732) FRITO-LAY TRADING COMPANY (POLAND) GMBH, Berno, CH.  
 (540) MR. SNAKI DEMONKI  
 (510), (511) **29** mięso, ryby, drób, dziczyzna; ekstrakty mięsne; konserwowane, mrożone, suszone i gotowane owoce i warzywa; galaretki, dżemy, kompoty; jaja, mleko, produkty mleczne; oleje i tłuszcze jadalne; snaki i przekąski na bazie owoców, warzyw, sera, mięsa, orzechów; orzechy preparowane, **30** kawa, herbata, kakao, cukier, ryż, tapioka, sago, kawa nienaturalna; mąka i produkty zbożowe, chleb, wyroby cukiernicze i słodczy, lody; miód, melasa (syropy); drożdże, proszek do pieczenia; sól, musztarda; ocet, sosy (przyprawy); przyprawy; lód; snaki i przekąski na bazie mąki, kukurydzy, zbóż, ziaren, ryżu, przetworzonych ziaren zbóż.

(111) **246832** (220) 2011 01 27 (210) 380558  
 (151) 2012 05 14 (441) 2011 05 09  
 (732) TCO. TRADING COMPANY SPÓŁKA JAWNA WIESŁAWA  
 RYZNAR-WOJAK I SPÓŁKA, Rokocin, PL.  
 (540)



Kolor znaku: szary, biały, czerwony  
 (531) 24.17.2, 27.5.1, 29.1.13  
 (510), (511) **06** akcesoria metalowe do: mebli, luster, ram obrazów, drzwi, okien; meblowe akcesoria metalowe.

(111) **246833** (220) 2011 01 27 (210) 380580  
 (151) 2012 05 15 (441) 2011 05 09  
 (732) PIEKARSKA ADRIANA EXCLUSIVE EVENT, Katowice, PL.

(540)



Kolor znaku: biały, purpurowy

(531) 26.4.2, 26.4.22, 27.5.1, 29.1.12

(510), (511) **31** kwiaty naturalne, **41** usługi planowania przebiegu przyjęć w części rozrywkowej, usługi fotografowania zawarte w tej klasie.

(111) **246834** (220) 2011 01 31 (210) 380679  
 (151) 2012 05 09 (441) 2011 05 09  
 (732) ŁYGAS-KASPRZAK ANNA, KASPRZAK BARTŁOMIEJ PERFECT-DENT SPÓŁKA CYWILNA, Warszawa, PL.  
 (540)

**Perfekt DENT**

Kolor znaku: granatowy, zielony

(531) 26.11.1, 27.5.1, 29.1.12

(510), (511) **44** kliniki medyczne, dentystyka (stomatologia), opieka medyczna, opieka zdrowotna, pomoc medyczna.

(111) **246835** (220) 2011 02 01 (210) 380723  
 (151) 2012 05 09 (441) 2011 05 09  
 (732) ZAKŁADY FARMACEUTYCZNE POLPHARMA SPÓŁKA AKCYJNA, Starogard Gdański, PL.  
 (540)

**Antiglau**  
**Антиглау**

(531) 27.5.1, 28.5

(510), (511) **05** produkty farmaceutyczne.

(111) **246836** (220) 2011 02 01 (210) 380724  
 (151) 2012 05 09 (441) 2011 05 09  
 (732) ZAKŁADY FARMACEUTYCZNE POLPHARMA SPÓŁKA AKCYJNA, Starogard Gdański, PL.  
 (540)

**Pneumozonid**  
**Пнеумозонид**

(531) 27.5.1, 28.5

(510), (511) **05** produkty farmaceutyczne.

(111) **246837** (220) 2011 02 01 (210) 380725  
 (151) 2012 05 09 (441) 2011 05 09  
 (732) ZAKŁADY FARMACEUTYCZNE POLPHARMA SPÓŁKA AKCYJNA, Starogard Gdański, PL.  
 (540)

**Puldecord**  
**Пулдекорд**

(531) 27.5.1, 28.5

(510), (511) **05** produkty farmaceutyczne.

(111) **246838** (220) 2011 02 01 (210) 380726  
 (151) 2012 05 09 (441) 2011 05 09  
 (732) ZAKŁADY FARMACEUTYCZNE POLPHARMA SPÓŁKA AKCYJNA, Starogard Gdański, PL.  
 (540)

**Reduzonid**  
**Редузонид**

(531) 27.5.1, 28.5

(510), (511) **05** produkty farmaceutyczne.

(111) **246839** (220) 2011 02 01 (210) 380728  
 (151) 2012 05 09 (441) 2011 05 09  
 (732) EUBIOCO SPÓŁKA AKCYJNA, Łódź, PL.  
 (540)

**eubioco**

Kolor znaku: niebieski, zielony

(531) 24.17.5, 27.5.1, 29.1.12

(510), (511) **03** kosmetyki, perfumy, wody zapachowe, dezodoranty do użytku osobistego, **05** produkty farmaceutyczne, weterynaryjne i sanitarne, substancje dietetyczne do celów leczniczych, herbaty lecznicze, żywność dla niemowląt, plastry do celów medycznych, materiały opatrunkowe, materiały do plombowania zębów, woski denty-styczne, **35** zgromadzenie na rzecz osób trzecich tak, aby umożliwić zakup hurtowy, detaliczny oraz za pomocą katalogów przesyłanych pocztą lub za pomocą środków komunikacji elektronicznej towarów: kosmetyki, perfumy, wody zapachowe, dezodoranty do użytku osobistego, produkty farmaceutyczne, weterynaryjne i sanitarne, substancje dietetyczne do celów leczniczych, herbaty lecznicze, żywność dla niemowląt, plastry, materiały opatrunkowe, materiały do plombowania zębów, woski denty-styczne, urządzenia i przyrządy pomiarowe oraz kontrolne do celów medycznych, ciśnieniomierze, urządzenia do badania poziomu cukru, aparaty i instrumenty chirurgiczne, medyczne, stomatologiczne i weterynaryjne, artykuły ortopedyczne, materiały do zszywania stosowane w chirurgii, programy komputerowe i pojazdy mechaniczne; usługi obejmujące: reklamę, wynajem czasu reklamowego we wszystkich środkach przekazu, wypożyczanie materiałów reklamowych, marketing, badania rynku i opinii publicznej, doradztwo w zakresie prowadzenia i zarządzania działalnością gospodarczą, rekrutację pracowników i pozyskiwanie personelu, prenumeratę czasopism, usługi promocji sprzedaży, organizowanie targów i wystaw w celach handlowych lub reklamowych, dekorowanie wystaw sklepowych, usługi sekretarskie, usługi w dziedzinie rachunkowości, **36** usługi w zakresie: kredytowania, emisji bonów wartościowych i czeków podróży oraz kart kredytowych, organizowania funduszy na cele dobroczynne, organizowania zbiórek, **41** usługi w zakresie: organizowania i obsługi konferencji, kongresów, seminariów, sympozjów i zjazdów, edukacji i nauczania, organizowania i prowadzenia kursów, organizowania i prowadzenia pokazów w zakresie kształcenia praktycznego, publikowania w tym także w wersji elektronicznej on-line książek, periodyków i tekstów innych niż teksty reklamowe; usługi organizowania konkursów i loterii, wypożyczania nagrań dźwiękowych i sprzętu audio, informacji o imprezach rozrywkowych i o rekreacji; usługi reporterskie; usługi w zakresie dokonywania tłumaczeń; usługi w zakresie poprawiania kondycji fizycznej.

(111) **246840** (220) 2011 02 01 (210) 380742  
 (151) 2012 05 09 (441) 2011 05 09  
 (732) AM OKNA SPÓŁKA Z OGRANICZONĄ ODPOWIEDZIALNOŚCIĄ SPÓŁKA KOMANDYTOWA, Międzychód, PL.  
 (540)



Kolor znaku: biały, czerwony, granatowy, szary

(531) 7.3.2, 27.5.1, 29.1.14

(510), (511) **06** materiały budowlane metalowe, metalowe okna, okiennice, ramy do okien, osprzęt do okien, metalowe drzwi i osprzęt do drzwi, odrzwia, futryny, okucia metalowe do budownictwa, okucia metalowe do okien i drzwi, zamknięcia, zawiasy i akcesoria metalowe do stolarki otworowej, rolety zewnętrzne metalowe, parapety metalowe, panele aluminiowe zewnętrzne i wewnętrzne, pergole aluminiowe, **19** budowlane materiały niemetalowe, stolarka otworowa niemetalowa, okna, drzwi, futryny niemetalowe, okna i drzwi PCV, parapety niemetalowe oraz elementy, zamknięcia i akcesoria niemetalowe do stolarki otworowej; ścianki działowe szklane, ściany



fasadowe, systemy ścian przesuwanych, systemy drzwi harmonijkowych, zadaszenia, ogrody zimowe, listwy niemetalowe, w tym listwy wykończeniowe, rolety niemetalowe, szkło konstrukcyjne i budowlane, **37** montaż stolarki budowlanej, ścianek działowych, ogrodów zimowych, wymiana stolarki budowlanej, usługi budowlane i remontowo-budowlane, budowlane roboty wykończeniowe, modernizacje.

(111) **246841** (220) 2011 02 01 (210) 380743  
 (151) 2012 05 09 (441) 2011 05 09  
 (732) SICIŃSKI MICHAŁ RYSZARD, Warszawa, PL.  
 (540)

## EURODENTAL

(531) 27.5.1  
 (510), (511) **03** środki do czyszczenia zębów, kosmetyki, odświeżacze do ust, preparaty do polerowania protez dentystycznych, preparaty do czyszczenia protez zębowych, **05** cukierki do celów leczniczych, guma do żucia do celów leczniczych, kleje do protez dentystycznych, płyny do płukania ust do celów leczniczych, **10** aparatura dentystyczna elektryczna, fotele dentystyczne, lusterka dentystyczne, protezy, sztyfty dentystyczne, zęby sztuczne, aparatura i instrumenty stomatologiczne, szczoteczki do czyszczenia języka, **21** szczoteczki do zębów, szczoteczki do zębów elektryczne, wykałaczki, nici denty-  
 styczne.

(111) **246842** (220) 2011 02 01 (210) 380744  
 (151) 2012 05 09 (441) 2011 05 09  
 (732) KOWALSKI DANIEL, JAWORSKI WOJCIECH PROGRESS PARTNER SPÓŁKA CYWILNA, Warszawa, PL.  
 (540)



Kolor znaku: biały, niebieski  
 (531) 2.9.1, 2.9.14, 2.9.16, 26.5.1, 26.5.6, 26.5.8, 27.5.1, 29.1.12  
 (510), (511) **35** doradztwo w zakresie prowadzenia działalności gospodarczej i zarządzania, **41** organizowanie i prowadzenie: seminariów, szkoleń, sympozjów, konferencji, kongresów oraz zjazdów, publikacja elektroniczna on-line książek i periodyków, kursy korespondencyjne, publikowanie tekstów innych niż teksty reklamowe.

(111) **246843** (220) 2011 02 01 (210) 380748  
 (151) 2012 05 09 (441) 2011 05 09  
 (732) EUROCASH SPÓŁKA AKCYJNA SPÓŁKA KOMANDYTOWA, Komorniki, PL.  
 (540) ROTHFELD  
 (510), (511) **05** herbata lecznicza, **30** herbata, napoje na bazie herbaty.

(111) **246844** (220) 2011 02 01 (210) 380750  
 (151) 2012 05 09 (441) 2011 05 09  
 (732) HYGIENIKA SPÓŁKA AKCYJNA, Lubliniec, PL.  
 (540)



Kolor znaku: biały, granatowy, żółty  
 (531) 2.9.1, 27.5.1, 29.1.13  
 (510), (511) **03** preparaty do czyszczenia i szorowania, dezodoranty do użytku osobistego, mydła, mydła lecznicze, mydła dezynfekujące, preparaty do mycia, sole do kąpieli do celów innych niż lecznicze, preparaty kosmetyczne, kosmetyki, kremy, olejki do celów kosme-

tycznych, pasty do obuwi, preparaty do czyszczenia podłóg i mebli, preparaty do pielęgnacji paznokci, produkty perfumeryjne, preparaty do pielęgnacji jamy ustnej, ciała i włosów, szampony, płyny do kąpieli, chusteczki nasączone płynami kosmetycznymi, preparaty do prania, preparaty przeciwsłoneczne, talk kosmetyczny, pudry i olejki dla niemowląt, **05** chusteczki nasączone płynami farmaceutycznymi, materiały opatrunkowe, pieluchy i pieluchomajtki dla chorych, środki dezynfekcyjne do celów higienicznych, podpaski higieniczne i tampony menstruacyjne, wata do celów medycznych, preparaty farmaceutyczne do pielęgnacji skóry i włosów, sole do kąpieli mineralnych, tkaniny chirurgiczne, **16** pieluchomajtki i pieluchy dla dzieci z papieru lub celulozy, papier higieniczny, papier toaletowy, chusteczki do nosa papierowe, ręczniki papierowe, **25** pieluchomajtki i pieluchy dziecięce z materiałów tekstylnych, odzież papierowa.

(111) **246845** (220) 2011 02 02 (210) 380829  
 (151) 2012 05 22 (441) 2011 05 09  
 (732) BAŁUK-CHROBAK KAROLINA SPORT-TRANSFER, Jawornik, PL.  
 (540)



Kolor znaku: czarny, czerwony, szary  
 (531) 26.1.1, 26.2.1, 26.4.4, 27.5.1, 29.1.13  
 (510), (511) **28** artykuły sportowe; artykuły sportowe, przyrządy i urządzenia do gry w piłkę nożną, siatkówkę, siatkówkę plażową, piłkę nożną plażową, piłkę ręczną, koszykówkę, tenis ziemny lub do uprawiania gimnastyki; boiska; trybuny; bramki; kabiny dla zawodników; siatki; piłkochwyty; wózki do wyznaczania linii boiskowych; urządzenia treningowe; tablice zmian zawodników; słupki do siatkówki; osłony słupków do siatkówki; stanowiska sędziowskie; siatki do siatkówki; wózki na piłki; regały na piłki; linie do wyznaczania pola gry; piaskownice do siatkówki plażowej; obręcze do koszykówki; tablice do koszykówki; konstrukcje mocujące tablice do koszykówki; konstrukcje mocujące do koszykówki; piłki; torby na piłki; tablice trenerskie; słupki do tenisa; siatki do gry w tenisa; przyrządy gimnastyczne; drabinki gimnastyczne; ławeczki gimnastyczne; równoważnie; skrzynie gimnastyczne; kozy gimnastyczne; wózki na materace gimnastyczne; materace gimnastyczne, **35** sprzedaż detaliczna sprzętu sportowego, urządzeń do uprawiania sportu i akcesoriów sportowych; sprzedaż hurtowa sprzętu sportowego, urządzeń do uprawiania sportu i akcesoriów sportowych; doradztwo w zakresie sprzedaży sprzętu sportowego, urządzeń do uprawiania sportu i akcesoriów sportowych, **39** dystrybucja artykułów sportowych; dostarczanie towarów; transport towarów; magazynowanie; składowanie towarów; pośrednictwo w transporcie.

(111) **246846** (220) 2011 02 03 (210) 380855  
 (151) 2012 05 18 (441) 2011 05 09  
 (732) MIDA SPÓŁKA AKCYJNA, Warszawa, PL.  
 (540) MIDA

(510), (511) **16** materiały szkoleniowe i instruktażowe, wydawnictwa, czasopisma, periodyki, gazety, formularze, druki, kalendarze, karty pocztowe, katalogi, komiksy, mapy, malarstwo, materiały do nauczania, materiały drukowane, materiały i artykuły piśmienne, notesy, notatniki, obrazy, prospekty, przybory do pisania, publikacje, rozkłady, repertuary godzinowe, szablony, afisze, plakaty, albumy, almanachy-roczniki, broszury, matryce, rejestry, księgi główne-książki, reprodukcje graficzne, rysunki-ryciny, segregatory jako artykuły biurowe, **35** reklama, agencje reklamowe, agencje informacji handlowej, agencje public relations, analizy rynkowe, audyt, badania marketingowe, badania opinii publicznej, badania rynku, badania w dziedzinie działalności gospodarczej, usługi porównywania cen, oferowanie w mediach produktów dla handlu detalicznego, doradztwo specjalistyczne w sprawach działalności gospodarczej, doradztwo w zakresie organizowania i prowadzenia działalności gospodarczej, doradztwo w zakresie zarządzania personelem, doradztwo w zarządzaniu działalnością gospodarczą, dystrybucja materiałów reklamo-



wych, ekonomiczne prognozy, ekspertyzy w zakresie wydolności przedsiębiorstw, prenumerata gazet dla osób trzecich, informacja o działalności gospodarczej, pozyskiwanie i systematyzacja danych do komputerowych baz danych, komputerowe zarządzanie plikami, rozpowszechnianie materiałów i ogłoszeń reklamowych, opinie i sondaże, pomoc w prowadzeniu działalności gospodarczej, kolportaż próbek, usługi w zakresie przeglądu prasy, publikowanie tekstów sponsorowanych, wynajmowanie nośników reklamowych i przestrzeni reklamowej, przygotowywanie reklam prasowych, tworzenie reklamowych i sponsorowanych tekstów, rekrutacja personelu, edytorskie usługi w dziedzinie reklamy, tworzenie tekstów reklamowych i sponsorowanych, transkrypcja formy wiadomości i komunikatów, uaktualnianie materiałów reklamowych, wyszukiwanie w komputerowych bazach danych, zarządzanie zbiorami informatycznymi; kreowanie wizerunku firm, usług i towarów; organizacja wystaw w celach handlowych lub reklamowych, organizacja targów w celach handlowych lub reklamowych, edycja tekstów, impresariat w działalności artystycznej, outsourcing w zakresie doradztwa handlowego, poszukiwania w zakresie patronatu, public relations, **41** nauczanie, kształcenie i edukacja, informacja o imprezach rozrywkowych, informacja o edukacji, organizowanie i prowadzenie konferencji, szkoleń, kongresów, seminariów, sympozjów, konkursów, zjazdów, balów i koncertów; pisanie i publikowanie tekstów innych niż reklamowe, produkcja programów radiowych i telewizyjnych, publikacje elektroniczne on-line książek i periodyków, publikowanie książek i periodyków, tłumaczenia, organizowanie przyjęć w zakresie rozrywki, usługi impresariatu w zakresie organizowania spektakli, organizowanie wystaw z dziedziny kultury lub edukacji, organizowanie zawodów sportowych, produkcja filmów, produkcja przedstawień teatralnych, planowanie przebiegu przyjęć-część rozrywkowa, radiowe programy rozrywkowe, udostępnianie publikacji elektronicznych on-line, nie do pobierania z sieci komputerowych, usługi reporterskie, usługi związane z organizacją wypoczynku, organizacja wystaw związanych z kulturą lub edukacją.

(111) **246847** (220) 2011 02 03 (210) 380858  
 (151) 2012 05 18 (441) 2011 05 09  
 (732) MIDA SPÓŁKA AKCYJNA, Warszawa, PL.  
 (540) MIDA MAGAZYN DLA PRAWNIKÓW

(510), (511) **16** materiały szkoleniowe i instruktażowe, wydawnictwa, czasopisma, periodyki, gazety, formularze, druki, kalendarze, karty pocztowe, katalogi, komiksy, mapy, malarstwo, materiały do nauczania, materiały drukowane, materiały i artykuły piśmienne, notesy, notatniki, obrazy, prospekty, przybory do pisania, publikacje, rozkłady, repertuary godzinowe, szablony, afisze, plakaty, albumy, almanachy-roczniki, broszury, matryce, rejestry, księgi główne-książki, reprodukcje graficzne, rysunki-ryciny, segregatory jako artykuły biurowe, **35** reklama, agencje reklamowe, agencje informacji handlowej, agencje public relations, analizy rynkowe, audyt, badania marketingowe, badania opinii publicznej, badania rynku, badania w dziedzinie działalności gospodarczej, usługi porównywania cen, oferowanie w mediach produktów dla handlu detalicznego, doradztwo specjalistyczne w sprawach działalności gospodarczej, doradztwo w zakresie organizowania i prowadzenia działalności gospodarczej, doradztwo w zakresie zarządzania personelem, doradztwo w zarządzaniu działalnością gospodarczą, dystrybucja materiałów reklamowych, ekonomiczne prognozy, ekspertyzy w zakresie wydolności przedsiębiorstw, prenumerata gazet dla osób trzecich, informacja o działalności gospodarczej, pozyskiwanie i systematyzacja danych do komputerowych baz danych, komputerowe zarządzanie plikami, rozpowszechnianie materiałów i ogłoszeń reklamowych, opinie i sondaże, pomoc w prowadzeniu działalności gospodarczej, kolportaż próbek, usługi w zakresie przeglądu prasy, publikowanie tekstów sponsorowanych, wynajmowanie nośników reklamowych i przestrzeni reklamowej, przygotowywanie reklam prasowych, tworzenie reklamowych i sponsorowanych tekstów, rekrutacja personelu, edytorskie usługi w dziedzinie reklamy, tworzenie tekstów reklamowych i sponsorowanych, transkrypcja formy wiadomości i komunikatów, uaktualnianie materiałów reklamowych, wyszukiwanie w komputerowych bazach danych, zarządzanie zbiorami informatycznymi; kreowanie wizerunku firm, usług i towarów; organizacja wystaw w celach handlowych lub reklamowych, organizacja targów w celach handlowych lub reklamowych, edycja tekstów, impresariat w działalności artystycznej, outsourcing w zakresie doradztwa handlowego,

poszukiwania w zakresie patronatu, public relations, **41** nauczanie, kształcenie i edukacja, informacja o imprezach rozrywkowych, informacja o edukacji, organizowanie i prowadzenie konferencji, szkoleń, kongresów, seminariów, sympozjów, konkursów, zjazdów, balów i koncertów; pisanie i publikowanie tekstów innych niż reklamowe, produkcja programów radiowych i telewizyjnych, publikacje elektroniczne on-line książek i periodyków, publikowanie książek i periodyków, tłumaczenia, organizowanie przyjęć w zakresie rozrywki, usługi impresariatu w zakresie organizowania spektakli, organizowanie wystaw z dziedziny kultury lub edukacji, organizowanie zawodów sportowych, produkcja filmów, produkcja przedstawień teatralnych, planowanie przebiegu przyjęć-część rozrywkowa, radiowe programy rozrywkowe, udostępnianie publikacji elektronicznych on-line, nie do pobierania z sieci komputerowych, usługi reporterskie, usługi związane z organizacją wypoczynku, organizacja wystaw związanych z kulturą lub edukacją.

(111) **246848** (220) 2011 02 03 (210) 380859  
 (151) 2012 05 18 (441) 2011 05 09  
 (732) MIDA SPÓŁKA AKCYJNA, Warszawa, PL.  
 (540)



(531) 26.11.1, 27.5.1  
 (510), (511) **16** materiały szkoleniowe i instruktażowe, wydawnictwa, czasopisma, periodyki, gazety, formularze, druki, kalendarze, karty pocztowe, katalogi, komiksy, mapy, malarstwo, materiały do nauczania, materiały drukowane, materiały i artykuły piśmienne, notesy, notatniki, obrazy, prospekty, przybory do pisania, publikacje, rozkłady, repertuary godzinowe, szablony, afisze, plakaty, albumy, almanachy-roczniki, broszury, matryce, rejestry, księgi główne-książki, reprodukcje graficzne, rysunki-ryciny, segregatory jako artykuły biurowe, **35** reklama, agencje reklamowe, agencje informacji handlowej, agencje public relations, analizy rynkowe, audyt, badania marketingowe, badania opinii publicznej, badania rynku, badania w dziedzinie działalności gospodarczej, usługi porównywania cen, oferowanie w mediach produktów dla handlu detalicznego, doradztwo specjalistyczne w sprawach działalności gospodarczej, doradztwo w zakresie organizowania i prowadzenia działalności gospodarczej, doradztwo w zakresie zarządzania personelem, doradztwo w zarządzaniu działalnością gospodarczą, dystrybucja materiałów reklamowych, ekonomiczne prognozy, ekspertyzy w zakresie wydolności przedsiębiorstw, prenumerata gazet dla osób trzecich, informacja o działalności gospodarczej, pozyskiwanie i systematyzacja danych do komputerowych baz danych, komputerowe zarządzanie plikami, rozpowszechnianie materiałów i ogłoszeń reklamowych, opinie i sondaże, pomoc w prowadzeniu działalności gospodarczej, kolportaż próbek, usługi w zakresie przeglądu prasy, publikowanie tekstów sponsorowanych, wynajmowanie nośników reklamowych i przestrzeni reklamowej, przygotowywanie reklam prasowych, tworzenie reklamowych i sponsorowanych tekstów, rekrutacja personelu, edytorskie usługi w dziedzinie reklamy, tworzenie tekstów reklamowych i sponsorowanych, transkrypcja formy wiadomości i komunikatów, uaktualnianie materiałów reklamowych, wyszukiwanie w komputerowych bazach danych, zarządzanie zbiorami informatycznymi; kreowanie wizerunku firm, usług i towarów; organizacja wystaw w celach handlowych lub reklamowych, organizacja targów w celach handlowych lub reklamowych, edycja tekstów, impresariat w działalności artystycznej, outsourcing w zakresie doradztwa handlowego, poszukiwania w zakresie patronatu, public relations, **41** nauczanie, kształcenie i edukacja, informacja o imprezach rozrywkowych, informacja o edukacji, organizowanie i prowadzenie konferencji, szkoleń, kongresów, seminariów, sympozjów, konkursów, zjazdów, balów i koncertów; pisanie i publikowanie tekstów innych niż reklamowe, produkcja programów radiowych i telewizyjnych, publikacje elektroniczne on-line książek i periodyków, publikowanie książek i periodyków, tłumaczenia, organizowanie przyjęć w zakresie rozrywki, usługi impresariatu w zakresie organizowania spektakli, organizowanie wystaw z dziedziny kultury lub edukacji, organizowanie zawodów

sportowych, produkcja filmów, produkcja przedstawień teatralnych, planowanie przebiegu przyjęć-część rozrywkowa, radiowe programy rozrywkowe, udostępnianie publikacji elektronicznych on-line, nie do pobierania z sieci komputerowych, usługi reporterskie, usługi związane z organizacją wycieczek, organizacja wystaw związanych z kulturą lub edukacją.

(111) **246849** (220) 2011 02 03 (210) 380861  
 (151) 2012 05 18 (441) 2011 05 09  
 (732) MIDA SPÓŁKA AKCYJNA, Warszawa, PL.  
 (540)



(531) 27.5.1  
 (510), (511) **16** materiały szkoleniowe i instruktażowe, wydawnictwa, czasopisma, periodyki, gazety, formularze, druki, kalendarze, karty pocztowe, katalogi, komiksy, mapy, malarstwo, materiały do nauczania, materiały drukowane, materiały i artykuły piśmienne, notesy, notatniki, obrazy, prospekty, przybory do pisania, publikacje, rozkłady, repertuary godzinowe, szablony, afisze, plakaty, albumy, almanachy-roczniki, broszury, matryce, rejestry, księgi główne-książki, reprodukcje graficzne, rysunki-ryciny, segregatory jako artykuły biurowe, **35** reklama, agencje reklamowe, agencje informacji handlowej, agencje public relations, analizy rynkowe, audyt, badania marketingowe, badania opinii publicznej, badania rynku, badania w dziedzinie działalności gospodarczej, usługi porównywania cen, oferowanie w mediach produktów dla handlu detalicznego, doradztwo specjalistyczne w sprawach działalności gospodarczej, doradztwo w zakresie organizowania i prowadzenia działalności gospodarczej, doradztwo w zakresie zarządzania personelem, doradztwo w zarządzaniu działalnością gospodarczą, dystrybucja materiałów reklamowych, ekonomiczne prognozy, ekspertyzy w zakresie wydolności przedsiębiorstw, prenumerata gazet dla osób trzecich, informacja o działalności gospodarczej, pozyskiwanie i systematyzacja danych do komputerowych baz danych, komputerowe zarządzanie plikami, rozpowszechnianie materiałów i ogłoszeń reklamowych, opinie i sondaże, pomoc w prowadzeniu działalności gospodarczej, kolportaż próbek, usługi w zakresie przeglądu prasy, publikowanie tekstów sponsorowanych, wynajmowanie nośników reklamowych i przestrzeni reklamowej, przygotowywanie reklam prasowych, tworzenie reklamowych i sponsorowanych tekstów, rekrutacja personelu, edytorskie usługi w dziedzinie reklamy, tworzenie tekstów reklamowych i sponsorowanych, transkrypcja formy wiadomości i komunikatów, uaktualnianie materiałów reklamowych, wyszukiwanie w komputerowych bazach danych, zarządzanie zbiorami informatycznymi; kreowanie wizerunku firm, usług i towarów; organizacja wystaw w celach handlowych lub reklamowych, organizacja targów w celach handlowych lub reklamowych, edycja tekstów, impresariat w działalności artystycznej, outsourcing w zakresie doradztwa handlowego, poszukiwania w zakresie patronatu, public relations, **41** nauczanie, kształcenie i edukacja, informacja o imprezach rozrywkowych, informacja o edukacji, organizowanie i prowadzenie konferencji, szkoleń, kongresów, seminariów, sympozjów, konkursów, zjazdów, balów i koncertów; pisanie i publikowanie tekstów innych niż reklamowe, produkcja programów radiowych i telewizyjnych, publikacje elektroniczne on-line książek i periodyków, publikowanie książek i periodyków, tłumaczenia, organizowanie przyjęć w zakresie rozrywki, usługi impresariatu w zakresie organizowania spektakli, organizowanie wystaw z dziedziny kultury lub edukacji, organizowanie zawodów sportowych, produkcja filmów, produkcja przedstawień teatralnych, planowanie przebiegu przyjęć-część rozrywkowa, radiowe programy rozrywkowe, udostępnianie publikacji elektronicznych on-line, nie do pobierania z sieci komputerowych, usługi reporterskie, usługi związane z organizacją wycieczek, organizacja wystaw związanych z kulturą lub edukacją.

(111) **246850** (220) 2011 02 03 (210) 380863  
 (151) 2012 05 18 (441) 2011 05 09  
 (732) BROWAR NAMYSŁÓW SPÓŁKA Z OGRANICZONĄ ODPOWIEDZIALNOŚCIĄ, Namysłów, PL.

(540)



Kolor znaku: jasnobrązowy, szary, ciemnoczerwony, czarny  
 (531) 5.7.2, 6.7.11, 24.1.5, 24.3.1, 27.5.1, 29.1.15  
 (510), (511) **32** piwo.

(111) **246851** (220) 2011 02 03 (210) 380872  
 (151) 2012 05 18 (441) 2011 05 09  
 (732) SEMA TRADE TEXTIL SPÓŁKA Z OGRANICZONĄ ODPOWIEDZIALNOŚCIĄ, Opopy, PL.  
 (540) SABO  
 (510), (511) **25** obuwie, konfekcja, odzież, wyroby dziewiarskie, wyroby jeansowe.

(111) **246852** (220) 2011 02 03 (210) 380874  
 (151) 2012 05 18 (441) 2011 05 09  
 (732) KUŹMICKI WIKTOR STUDENCKI ÓŚRODEK KSZTAŁCENIA INDEKS, Olsztyn, PL.  
 (540)



Kolor znaku: niebieski, zielony, granatowy  
 (531) 26.4.2, 26.4.9, 27.5.1, 29.1.13  
 (510), (511) **41** usługi pośrednictwa w zakresie świadczenia usług edukacyjnych na rzecz innych podmiotów poprzez portal internetowy, drogą elektroniczną oraz w punktach sprzedaży; usługi pośrednictwa w zakresie nabywania usług edukacyjnych; usługi promowania i reklamy usług edukacyjnych; pośrednictwo udostępniania usług edukacyjnych; usługi doradcze w zakresie edukacji; informacja o edukacji.

(111) **246853** (220) 2011 02 05 (210) 380934  
 (151) 2012 05 07 (441) 2011 05 09  
 (732) YAKUT-TEX SPÓŁKA Z OGRANICZONĄ ODPOWIEDZIALNOŚCIĄ, Wólka Kosowska, PL.  
 (540) VIEWELL  
 (510), (511) **25** odzież, bielizna, obuwie, nakrycia głowy.

(111) **246854** (220) 2011 02 05 (210) 380935  
 (151) 2012 05 07 (441) 2011 05 09  
 (732) YAKUT-TEX SPÓŁKA Z OGRANICZONĄ ODPOWIEDZIALNOŚCIĄ, Wólka Kosowska, PL.  
 (540) SEEMLY  
 (510), (511) **25** odzież, bielizna, obuwie, nakrycia głowy.

(111) **246855** (220) 2011 02 07 (210) 380983  
 (151) 2012 04 02 (441) 2011 05 23  
 (732) SPÓŁDZIELNIA MLECZARSKA W SKARSZEWACH, Skarszewy, PL.  
 (540) BRYLANT  
 (510), (511) **29** produkty mleczne.

(111) **246856** (220) 2011 02 07 (210) 380997  
 (151) 2012 05 16 (441) 2011 05 23  
 (732) NETTO SPÓŁKA Z OGRANICZONĄ ODPOWIEDZIALNOŚCIĄ,  
 Motaniec, PL.  
 (540)



Kolor znaku: ciemnoniebieski, żółty, biały, czerwony,  
 jasnobrązowy, pomarańczowy, zielony  
 (531) 8.5.25, 11.3.5, 25.1.15, 26.1.2, 27.5.1, 29.1.15  
 (510), (511) **29** flaki.

(111) **246857** (220) 2011 02 07 (210) 381002  
 (151) 2012 05 16 (441) 2011 05 23  
 (732) WĘGRZYN ANDRZEJ MASTER, Skawina, PL.  
 (540) MASTER MAS  
 (510), (511) **19** budowlane materiały niemetalowe: gładź szpachlowa gotowa do stosowania wewnątrz pomieszczeń.

(111) **246858** (220) 2011 02 07 (210) 381006  
 (151) 2012 05 16 (441) 2011 05 23  
 (732) BAŃKOWSKI PIOTR GEPARD WARSZAWSKIE CENTRUM  
 KALETNICZE, Warszawa, PL.  
 (540) VILLA POINT

(510), (511) **35** usługi agencji reklamowej, reklama billboardowa, reklama za pośrednictwem sieci komputerowej, wynajmowanie nośników reklamowych, usługi agencji public relations, promocja sprzedaży dla osób trzecich, udostępnianie miejsc na reklamy w budowlanych i administrowanych nieruchomościach, badania i analizy rynku, analizy kosztów, usługi porównywania cen, doradztwo w zakresie organizowania i prowadzenia działalności gospodarczej oraz zarządzania działalnością gospodarczą, organizacja targów, wystaw, pokazów w celach handlowych lub reklamowych, pośrednictwo w kojarzeniu kontrahentów i zawieraniu transakcji handlowych, pośrednictwo handlowe, prowadzenie sprzedaży towarów takich jak: wyroby skórzane i skóropodobne, wyroby kaletnicze, szewskie i gumowe, w systemie tradycyjnym, wysyłkowym i poprzez Internet, organizowanie sprzedaży w trybie aukcji i przetargów publicznych, usługi agencji importowo-eksportowej, wycena drzew, **36** usługi agencji nieruchomości i pośrednictwa w handlu nieruchomościami, administrowanie i zarządzanie nieruchomościami mieszkalnymi i niemieszkalnymi, wycena nieruchomości, pośrednictwo w sprawach majątku nieruchomego, doradztwo w sprawach nieruchomości, dzierżawa majątku nieruchomego, dzierżawa gospodarstw rolnych, wycena i zarządzanie majątkiem nieruchomym, uzyskiwanie wymaganych zezwoleń na budowę, rozliczenia finansowe transakcji związanych z kupnem, sprzedażą i wynajmem nieruchomości, finansowanie inwestycji ze źródeł własnych i kredytów bankowych, doradztwo w sprawach finansowych, analizy finansowe, informacje bankowe, pośrednictwo ubezpieczeniowe, doradztwo w sprawach ubezpieczeniowych, wynajmowanie mieszkań i pomieszczeń biurowych oraz powierzchni w tych obiektach, ściąganie czynszów, wycena antyków, zbieranie i rozpowszechnianie informacji przydatnych na rynku nieruchomości, również poprzez Internet, sprzedaż nieruchomości, **37** usługi budowlane i deweloperskie w zakresie budowy budynków mieszkalnych, garaży, miejsc parkingowych, budowli użyteczności publicznej, infrastruktury, prace remontowo-wykończeniowe, nadzór budowlany, **39** wynajmowanie garaży, parkingów, miejsc parkingowych, **42** projekty architektoniczne, doradztwo w sprawach budownictwa i infrastruktury, badania i analizy techniczne, organizacja i prowadzenie prac innowacyjno-wdrożeniowych dotyczących przedsięwzięć z zakresu budownictwa.

(111) **246859** (220) 2011 02 07 (210) 381012  
 (151) 2012 05 16 (441) 2011 05 23  
 (732) TIKKURILA POLSKA SPÓŁKA AKCYJNA, Dębica, PL.

(540)



Kolor znaku: biały, ciemnoniebieski, jasnobrązowy, brązowy,  
 ciemnobrązowy, czerwony, szary, jasnoróżowy, jasnoniebieski,  
 niebieski

(531) 1.15.11, 7.15.22, 26.1.2, 26.4.4, 26.11.1, 27.5.1, 29.1.15  
 (510), (511) **02** farby, pokosty, bejce do drewna, emalie, lakiery i barwniki do drewna, utwardzacze, rozcieńczalniki, materiały koloryzujące, środki zapobiegające korozji i zabezpieczające drewno, środki konserwujące drewno, środki gruntujące w postaci farby.

(111) **246860** (220) 2011 02 07 (210) 381015  
 (151) 2012 05 16 (441) 2011 05 23  
 (732) FOODCARE SPÓŁKA Z OGRANICZONĄ  
 ODPOWIEDZIALNOŚCIĄ, Zabierzów, PL.

(540) GELLWE WATYKAŃSKIE CIASTO  
 (510), (511) **30** koncentraty i półprodukty w formie proszku do przygotowywania ciast, ciastek, deserów, koncentraty i półprodukty w formie proszku do przygotowywania pianek, serników, kremów, koncentraty i półprodukty w formie proszku do przygotowywania lodów, wyroby z zastosowaniem czekolady, kakao, ciasta, ciastka, produkty przygotowywane na bazie mąki, cukier.

(111) **246861** (220) 2008 04 28 (210) 340260  
 (151) 2012 04 03 (441) 2008 08 04  
 (732) ISL Innowacyjne Systemy Logistyczne Spółka z ograniczoną odpowiedzialnością, Kraków, PL.  
 (540)



Kolor znaku: szary, pomarańczowy, biały

(531) 26.1.16, 27.5.1, 29.1.13  
 (510), (511) **06** konstrukcje metalowe, konstrukcje przenośne metalowe, metalowe palety do transportu wewnętrznego, palety transportowe metalowe, palety załadunkowe metalowe, konstrukcje stalowe, metalowe palety do załadunku, **07** urządzenia podnośnikowe, podnośniki (urządzenia), podnośniki (windy), maszyny do sortowania dla przemysłu, sortownice, mechanizmy sterownicze do maszyn i silników, **09** dystrybutory automatyczne, instalacje elektryczne do zdalnego sterowania procesami przemysłowymi, programy komputerowe (software) ładowalne, komputerowe urządzenia peryferyjne (zewnętrzne), elektryczna aparatura kontrolno-sterująca, maszyny liczące, maszyny sumujące, elektryczne urządzenia pomiarowe, urządzenia pomiarowe, programy komputerowe (software ładowalny), urządzenia sterujące do wind, urządzenia do zdalnego sterowania, **20** meble biurowe, kartoteki (meble), półki do kartotek (meble), meble, meble metalowe, półki meblowe, półki magazynowe, regały (meble), szafki na lekarstwa, **37** instalowanie, konserwacja oraz naprawy biurowych maszyn i urządzeń, instalacja, konserwacja i naprawy maszyn, regeneracja maszyn zużytych lub częściowo zniszczonych, **39** informacja o składowaniu, magazynowanie, informacja o magazynowaniu, magazynowanie elektronicznych nośników danych lub dokumentów, składowanie, składowanie towarów, **42** instalacje oprogramowania komputerowe, aktualizacja oprogramowania komputerowego, programowanie komputerowe, konserwacja oprogramowania komputerowego, kontrola jakości, powielanie oprogramowania komputerowego, wypożyczanie oprogramowania komputerowego, projektowanie oprogramowania komputerowego.



(111) **246862** (220) 2008 07 10 (210) 343361  
 (151) 2012 04 04 (441) 2008 10 13  
 (732) EM-TERM Monika Sasulska, Sobiesięki, PL.  
 (540) EM-TERM

(510), (511) **06** metalowa armatura do przewodów, metalowe barierki bezpieczeństwa na drogach, metalowe barierki ochronne, belki metalowe, belki stropowe metalowe, metalowe szalunki do betonu, blacharskie materiały dla budownictwa, boazeria metalowa, metalowe ograniczniki do bram, bramy metalowe, metalowe materiały zbrojeniowe dla budownictwa, metalowe płyty dla budownictwa, rury i przewody do instalacji centralnego ogrzewania, dachówki metalowe, deflektory kominowe metalowe, drabiny metalowe, metalowe przewody do drenażu, drobnica żelazna, drut kolczasty, metalowe futryny do drzwi, metalowy osprzęt do drzwi, ekrany paleniskowe, gwoździe, gzymsy metalowe, haki metalowe, imadła warsztatowe metalowe, kabiny kąpielowe metalowe, kadzie metalowe, kajdanki, metalowe rury rozgałęźne do kanalizacji, kasy pancerne, kątowniki metalowe, klamki do drzwi metalowe, klucze, kłódki, kolanka do rur metalowe, kołki metalowe, kominy metalowe, konstrukcje metalowe, konstrukcje nośne szklarni metalowe, konstrukcje przenośne metalowe, kosze metalowe, kowadła, kółka metalowe do kluczy, kurniki metalowe, łańcuchy dla psów, łaty metalowe, materiały konstrukcyjne metalowe, naciągi pasów metalowe, nadproża metalowe, nakrętki metalowe, napinacze drutu metalowe, narożniki metalowe w budownictwie, nasadki kominowe metalowe, nity metalowe, obejmmy do przenoszenia ładunków metalowe, drzwi metalowe, ograniczniki do bram metalowe, ograniczniki do okien metalowe, ogrodzenia metalowe, okna metalowe, okucia metalowe, osłony drzwi metalowe, palety do transportu wewnętrznego metalowe, płytki konstrukcyjne metalowe, metalowe podpory, przegrody metalowe, metalowe słupy na przewody elektryczne, przewody metalowe do instalacji wentylacyjnej i klimatyzacyjnej, przewody wodociągowe metalowe, rusztowania metalowe, rynny metalowe, cienka siatka druciana, skrzynki metalowe, skrzynki na listy metalowe, szлды metalowe, ścianki szczelne metalowe, śruby metalowe, śruby oczkowe, zasuwki, zawiasy metalowe, zbiorniki metalowe, żaluzje metalowe, **07** maszyny do białkowania, brony, maszyny do mycia, ciągniki ogrodowe jednoosiowe, cylindry do maszyn, dłutownice, drenarskie maszyny, maszyny do obróbki drewna, dźwigi samochodowe, etykietaarki, maszyny do filtrowania, giętarki, koła maszyn, koła pasowe, kota zębate, kompresory, koparki do rowów, kosiarki ogrodowe, maszyny krawalnicze, lutownice gazowe, urządzenia do malowania, membrany do pomp, mieszalniki, urządzenia do mycia, maszyny do nadmuchu, nożyce elektryczne, obudowy maszyn, odkurzacze, rozdrabniarki do odpadów, urządzenia do zagęszczania odpadów, pakowarki, elektryczne pistolety dozujące klej, pistolety pneumatyczne do wytłaczania masy uszczelniającej, pługi śnieżne, urządzenia podnośniki, instalacje do mycia pojazdów, pompy do instalacji grzewczych, pompy na sprężone powietrze, prostownice, przekładnie do maszyn, przesiewacze, maszyny do robót ziemnych, rozpylacze do ścieków, separatory, sortownice, spawarki elektryczne, spycharki, szlifierki, windy, separatory wody, wyłaczarki, żurawie masztowe, **11** armatura do pieców, grzejniki do centralnego ogrzewania, nawilzacze do grzejników centralnego ogrzewania, opiekacze do chleba, pojemniki chłodnicze, aparatura do dezynfekcji, świeczki numery do domów, dozowniki środków odkażających w toaletach, dywany ogrzewanie elektrycznie, dźwigary do ładowania pieców, elementy grzejne, filtry powietrza do klimatyzacji, fontanny, kabiny natryskowe, kanały kominowe, instalacje do klimatyzacji, kominki domowe, kotły grzewcze, urządzenia do oczyszczania ścieków, zbiorniki chłodzące do pieców, podgrzewacze powietrza, podgrzewacze talerzy, instalacje do automatycznego podlewania, suszarki powietrza, umywalki, wyciągi, **17** bariery pływające zatrzymujące zanieczyszczenia, farby izolacyjne, farby izolacyjne, folie metalowe izolacyjne, izolacyjne zaprawy, szklana wata do izolacji, materiały stosowane w kotłach przeciw stratom ciepła, materiały ciepłochronne, dźwiękoszczelne materiały, izolacyjne materiały, szklana wata do izolacji, wełna mineralna izolacyjna, wełna żuźlowa izolacyjna, włókno szklane do izolacji, izolatory do elektrycznych przewodów, filc izolacyjny, folie metalowe izolacyjne, azbestowe kurtyny bezpieczeństwa, azbestowe powłoki, oleje izolacyjne, papier izolacyjny, przewody giętkie niemetalowe, taśmy izolacyjne, tkaniny izolacyjne, tkaniny z włókna szklanego do izolacji, tuleje gumowe do osłony części maszyn, materiały uszczelniające, substancje do połączeń uszczelniających, zaprawy izolacyjne, **19** balustrady, baraki, belki niemetalowe, betonowe elementy budowlane, bitumiczne powłoki dachowe, boazeria niemetalowa, bramy niemetalowe, budowlane konstrukcje niemetalowe, budynki niemetalowe przenośne, ramy niemetalowe dla ciepłarni, krokwie dachowe, dachówki, daszki niemetalowe dla budownictwa, drena-

żowe rury niemetalowe, drewno budowlane, drewno użytkowe, drzwi niemetalowe, drzwiowe futryny niemetalowe, dźwigary niemetalowe, gonty, granit, grzędy, gzymsy niemetalowe, kabiny kąpielowe, kamienie żaroodporne, kamień żuźlowy, kanały niemetalowe dla instalacji wentylacyjnych i klimatyzacyjnych, karton budowlany, obudowy do kominków, kominy niemetalowe, kurniki niemetalowe, mozaiki dla budownictwa, nadproża niemetalowe, obróbki budowlane niemetalowe, ochronne bariery drogowe niemetalowe, ogłoszeniowe słupy, ogniotrwałe materiały, ogrodzenia niemetalowe, okiennice niemetalowe, okna niemetalowe, okna witrażowe, pamiątkowe tablice niemetalowe, piaskowiec dla budownictwa, płytki podłogowe niemetalowe, płyty budowlane niemetalowe, podłogi niemetalowe, podpory niemetalowe, podwaliny niemetalowe, profile niemetalowe do gzymsów, przewody ciśnieniowe niemetalowe, rusztowania niemetalowe, rynny niemetalowe, schody niemetalowe, słupy ogłoszeniowe niemetalowe, smoła, wapno, zaprawy budowlane, zbrojenie niemetalowe dla budownictwa, żaluzje zewnętrzne niemetalowe i nietekstylne, **37** asfaltowanie, budowa pawilonów i sklepów targowych, informacja budowlana, budowlany nadzór, wynajem budowlanego sprzętu, izolowanie budynków, uszczelnianie budynków, instalowanie i naprawa elektrycznych urządzeń, instalowanie oraz naprawa urządzeń klimatyzacyjnych, czyszczenie kominów, zabezpieczenia przed korozją, czyszczenie i naprawa kotłów, budowa i naprawa magazynów, instalacja, konserwacja i naprawy maszyn, murowanie, informacja o naprawach, instalowanie i naprawy urządzeń do nawadniania, montaż i naprawy instalacji do ogrzewania, konserwacja i naprawy palników, piaskowanie, instalowanie i naprawy pieców, budownictwo przemysłowe, regeneracja maszyn zużytych lub częściowo zniszczonych, renowacja mebli, rozbiórka budynków, montaż rusztowań, wiercenie studni, szlifowanie proszkiem, tynkowanie, zabezpieczanie budynków przed wilgocią, instalowanie i naprawy alarmów przeciw włamaniu, eliminacja zakłóceń w instalacji elektrycznej, **41** korespondencyjne kursy, kształcenie praktyczne pokazy, kursy korespondencyjne, mikro wydawnictwa, organizowanie i prowadzenie sympozjów.

(111) **246863** (220) 2010 04 12 (210) 368986  
 (151) 2012 04 02 (441) 2010 07 19  
 (732) Kruger Polska Spółka z ograniczoną odpowiedzialnością,  
 Ostrów Mazowiecka, PL.  
 (540)



Kolor znaku: niebieski, fioletowy, czerwony, żółty, zielony, granatowy

(531) 24.17.5, 26.1.1, 27.7.1, 29.1.15  
 (510), (511) **30** słodycze z dodatkiem słodzików naturalnych i syntetycznych.

(111) **246864** (220) 2010 05 04 (210) 369886  
 (151) 2012 04 06 (441) 2010 08 16  
 (732) IRON MOUNTAIN POLSKA Spółka z ograniczoną odpowiedzialnością, Reguły, PL.  
 (540)



Kolor znaku: szary, czerwony, biały

(531) 26.4.4, 26.4.18, 27.5.1, 29.1.13  
 (510), (511) **36** usługi finansowe; usługi dotyczące banków, kas oszczędnościowych; usługi bankowo-operacyjne, w tym świadczone poprzez dostęp bezpośredni np. przez Internet; usługi w zakresie dostępu do informacji bankowych; usługi w zakresie informacji o ubezpieczeniach; usługi finansowo-operacyjne, **38** usługi agencji informacyjnej w zakresie przekazywania aktualności, wiadomości; usługi przesyłania informacji; usługi w zakresie informacji o telekomunikacji; usługi w zakresie łączności poprzez terminale; usługi łączności poprzez terminale komputerowe; usługi w zakresie komputerowego przesyłania informacji tekstowej i obrazowej; usługi w zakresie poczty elektronicznej; usługi w zakresie ogłoszeń elektronicznych; usługi przesyłania informacji tek-



stowej i obrazowej przy pomocy komputera; usługi przesyłania telegramów; usługi przesyłania telekopii; usługi w zakresie zlecenia przywoławczego dotyczącego zdjęć, telefonów lub innych środków, **39** usługi polegające na dostarczaniu towarów; usługi w zakresie dystrybucji gazet w formie elektronicznej; usługi w zakresie dystrybucji paczek; usługi składowania towarów; usługi informowania o transporcie; usługi informowania o składowaniu; usługi polegające na wypożyczeniu kontenerów magazynowych; usługi dystrybucji korespondencji, przesyłek; usługi magazynowania dóbr; usługi informowania o magazynowaniu dóbr/magazynowanych dobrach; usługi magazynowania elektronicznych nośników danych lub dokumentów; usługi wykonywania odbitek fotograficznych, **40** usługi w zakresie kopiowania zdjęć; usługi drukowania offsetowego; usługi drukowania rysunków; usługi drukowania; usługi w zakresie obróbki papieru; usługi w zakresie składu fotograficznego.

(111) **246865** (220) 2010 05 18 (210) 370490  
 (151) 2012 03 28 (441) 2010 08 30  
 (732) „JAPI” Piotr Jasiński, Szczecin, PL.  
 (540) ZEROMUR  
 (510), (511) **06** drzwi metalowe, futryny do drzwi metalowe, ościeżnice metalowe, prowadnice do drzwi przesuwanych (z metalu), **19** drzwi niemetalowe, harmonijkowe drzwi niemetalowe, **37** instalowanie drzwi i okien.

(111) **246866** (220) 2010 05 28 (210) 370907  
 (151) 2012 03 29 (441) 2010 08 30  
 (732) TESCO (POLSKA) SPÓŁKA Z OGRANICZONĄ ODPOWIEDZIALNOŚCIĄ, Kraków, PL.  
 (540)

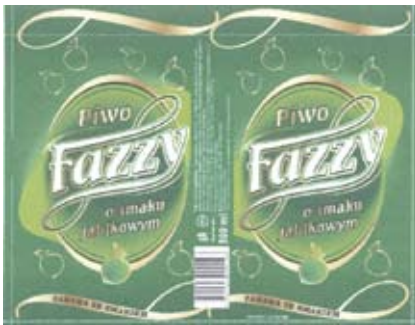

Kolor znaku: biały, srebrny, złoty, czarny, jasnozielony, ciemnozielony  
 (531) 5.7.13, 9.1.10, 25.1.1, 27.5.1, 29.1.15  
 (510), (511) **16** torby, worki, pudełka i pudła z papieru, kartonu i tworzyw sztucznych do pakowania, **32** piwo, **35** reklama, sponsoring, promocja; zarządzanie działalnością handlową; sprzedaż hurtowa i detaliczna piwa.

(111) **246867** (220) 2010 05 28 (210) 370908  
 (151) 2012 03 29 (441) 2010 08 30  
 (732) TESCO (POLSKA) SPÓŁKA Z OGRANICZONĄ ODPOWIEDZIALNOŚCIĄ, Kraków, PL.  
 (540)

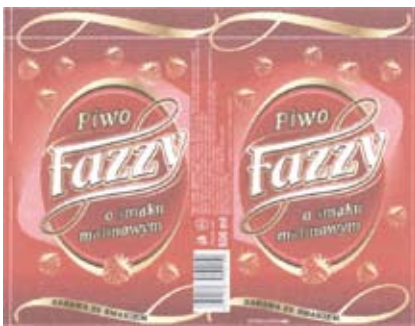

Kolor znaku: biały, srebrny, złoty, czarny, jasnoczerwony, ciemnoczerwony, czerwony  
 (531) 5.7.8, 9.1.10, 25.1.1, 27.5.1, 29.1.15

(510), (511) **16** torby, worki, pudełka i pudła z papieru, kartonu i tworzyw sztucznych do pakowania, **32** piwo, **35** reklama, sponsoring, promocja; zarządzanie działalnością handlową; sprzedaż hurtowa i detaliczna piwa.

(111) **246868** (220) 2010 05 31 (210) 370999  
 (151) 2012 04 18 (441) 2010 09 13  
 (732) „Victor” Przedsiębiorstwo Produkcyjno-Handlowo-Usługowe Wiktor Górowski, Kocina, PL.  
 (540) victor  
 (510), (511) **08** urządzenia do zmiękczenia mięsa; przyrządy ręczne do przygotowywania potraw.

(111) **246869** (220) 2010 08 16 (210) 374224  
 (151) 2012 04 03 (441) 2010 11 22  
 (732) Stokrotka Spółka z ograniczoną odpowiedzialnością, Lublin, PL.  
 (540) Przyprawko  
 (510), (511) **30** przyprawy, majonezy, sosy do sałatek, sosy przyprawowe, sosy do mięs, sosy pomidorowe, ocet, ketchup, sól, kasza manna, kasze spożywcze, kasza kuskus, ziele angielskie, gałka muszkatołowa, curry, musztarda, chrzan, drożdże, proszek do pieczenia.

(111) **246870** (220) 2010 09 07 (210) 375004  
 (151) 2012 04 27 (441) 2010 12 20  
 (732) P.P.U.H. GECO Spółka z ograniczoną odpowiedzialnością, Cholerzyn, PL.  
 (540) geco  
 (510), (511) **09** przyrządy pomiarowe, sygnalizacyjne, kontrolne, sterujące, **11** urządzenia chłodnicze, klimatyzacyjne, systemy sterowania, **42** prace projektowe i badawczo-rozwojowe, doradztwo, oprogramowanie komputerowe, systemy analityczne, badania nowych urządzeń i systemów, produkcja urządzeń i systemów elektronicznych, serwis, dystrybucja.

(111) **246871** (220) 2010 09 07 (210) 375007  
 (151) 2012 04 27 (441) 2010 12 20  
 (732) P.P.U.H. GECO Spółka z ograniczoną odpowiedzialnością, Cholerzyn, PL.  
 (540)



Kolor znaku: biały, czarny, czerwony  
 (531) 27.5.1, 29.1.13  
 (510), (511) **09** przyrządy pomiarowe, sygnalizacyjne, kontrolne, sterujące, **11** urządzenia chłodnicze, klimatyzacyjne, systemy sterowania, **42** prace projektowe i badawczo-rozwojowe, doradztwo, oprogramowanie komputerowe, systemy analityczne, badania nowych urządzeń i systemów, produkcja urządzeń i systemów elektronicznych, serwis, dystrybucja.

(111) **246872** (220) 2010 09 20 (210) 375553  
 (151) 2012 04 02 (441) 2011 01 03  
 (732) T.A.L.I.O.N. Spółka z ograniczoną odpowiedzialnością, Warszawa, PL.  
 (540)



(531) 27.5.1  
 (510), (511) **09** urządzenia i przyrządy: naukowe, żeglarskie, geodezyjne, fotograficzne, kinematograficzne, optyczne, do ważenia, pomiarowe, sygnalizacyjne, kontrolne, do ratowania życia, do celów dydaktycznych; urządzenia i przyrządy do przewodzenia, przełączania, przekształcania, gromadzenia, sterowania i regulacji energii elektrycznej; urządzenia do nagrywania, przesyłania lub odtwarzania.

nia dźwięku lub obrazów; magnetyczne nośniki danych, nagrane dyski; automaty sprzedające i mechanizmy do urządzeń uruchamiających monetami; kasy rejestrujące, maszyny liczące, osprzęt do przetwarzania danych, komputery; urządzenia do gaszenia ognia; płyty CD, DVD, Blue-ray, nagrania i publikacje elektroniczne, czasopisma i inne wydawnictwa udostępniane on-line, **16** papier, karton i wyroby z tych materiałów nie ujęte w innych klasach, druki; materiały introligatorskie; fotografie; materiały biurowe; kleje do celów biurowych lub domowych; materiały dla artystów; pędzle do malowania; maszyny do pisania i sprzęt biurowy (z wyjątkiem mebli); materiały szkoleniowe i instruktażowe (z wyjątkiem przyrządów); materiały z tworzyw sztucznych do pakowania (nie ujęte w innych klasach); czcionki drukarskie; matryce drukarskie; materiały drukowane, czasopisma, periodyki, gazety, książki, podręczniki, druki, materiały reklamowe, informatory, katalogi, prospekty, broszury, foldery, ulotki, kalendarze, plakaty, afisze, grafiki, fotografie, reprodukcje, artykuły piśmienne, **35** reklama; zarządzanie w działalności handlowej; administrowanie działalności handlowej; prace biurowe; usługi z zakresu public relations i marketingu; badania rynku i opinii publicznej; usługi reklamowe i promocyjne; publikacja tekstów reklamowych i promocyjnych, także za pośrednictwem mediów i on-line w sieci komputerowej; wynajmowanie powierzchni na cele reklamowe i ogłoszenia; udostępnianie wiedzy know-how z zakresu wydawania czasopism o określonej tematyce, w tym udzielanie licencji na wydawanie jego zagranicznych edycji; prowadzenie i zarządzanie nauką tańca w różnych formach (w tym marketing), a także doradztwo i pomoc w zakresie organizowania i prowadzenia działalności gospodarczej w ww. zakresie; przekazywanie wiedzy i doświadczeń w zakresie organizacyjnym i ekonomicznym wraz z upoważnieniem do używania oznaczeń firmowych i wykorzystywania know-how (franchising) w branży tanecznej; doradztwo w zakresie zarządzania własnością intelektualną w przedsiębiorstwie w branży tanecznej; usługi profesjonalnego zarządzania działalnością artystyczną; promocja sprzedaży i reklama artykułów i usług dla osób zainteresowanych tańcem, oferowanych przez osoby trzecie, w szczególności reklama prasowa, radiowa, telewizyjna, internetowa, outdoorowa, kinowa i telefoniczna; wydawanie i dystrybucja materiałów reklamowych na temat artykułów i usług dla osób zainteresowanych tańcem; organizowanie wystaw, pokazów i prezentacji dotyczących tańca w celach reklamowych i handlowych; organizowanie targów w zakresie towarów i usług dla osób zainteresowanych tańcem; usługi modelek i modeli jako promocja sprzedaży i reklamy; pozyskiwanie, systematyzacja i przetwarzanie danych do komputerowych baz danych dotyczących artykułów i usług dla osób interesujących się tańcem, a także zarządzanie i udostępnianie tych danych; przekazywanie informacji w zakresie artykułów i usług dla osób zainteresowanych tańcem; prowadzenie wykazu informacji handlowych w Internecie; prowadzenie rankingów szkół tańca; organizowanie konkursów, gier i loterii, oraz imprez rozrywkowych o podłożu reklamowym, z zastosowaniem reklamy prasowej, radiowej, telewizyjnej i internetowej oraz z wykorzystaniem elektronicznych, magnetycznych i optycznych nośników informacji; prowadzenie sklepu internetowego (oferującego następujące towary: czasopisma i inne wydawnictwa w wersji papierowej i elektronicznej, oraz na magnetycznych nośnikach danych, w tym CD, DVD, Blue-ray, książki, katalogi, informatory, broszury, kalendarze, fotografie, materiały szkoleniowe i instruktażowe, ubrania i obuwie taneczne i sportowe, artykuły spożywcze i kosmetyczne dla osób prowadzących aktywny tryb życia i zainteresowanych tańcem; usługi domu aukcyjnego, świadczone także za pośrednictwem Internetu, **38** usługi telekomunikacyjne dotyczące organizacji loterii i głosowań za pośrednictwem sms, audiotele i telefonów, przesyłanie za pośrednictwem Internetu informacji tekstowych, obrazowych, dźwiękowych i multimedialnych; usługi agencji informacyjnej w zakresie wiadomości i aktualności udostępnianie serwisów informa-

cyjnych; usługi ogłoszeń elektronicznych, usługi przesyłania danych, wiadomości, dźwięku i obrazu przez portale internetowe; usługi dostarczania informacji on-line z komputerowych baz danych, usługi dostarczania dostępu do zasobów muzycznych i filmowych, oraz zbiorów danych w sieci internetowej; udostępnianie usługi komunikacji w ramach e-mail oraz grup dyskusyjnych, usługi polegające na zapewnianiu komunikacji za pośrednictwem globalnych sieci komputerowych wielu użytkownikom w celu udostępnienia własnych zbiorów i źródeł informacji; przesyłanie zamówień elektronicznych, **41** nauczanie; kształcenie; rozrywka; usługi sportowe i kulturalne; usługi wydawnicze w zakresie publikacji papierowych, multimedialnych, elektronicznych i internetowych, publikowanie tekstów innych niż reklamowe, usługi w zakresie zajęć praktycznych i nauczania tańca, szkolenia i kursy w zakresie rozrywki, usługi instruktorów nauki tańca, pokazy tańca, usługi organizowania i prowadzenia klubów tanecznych, organizowanie imprez rozrywkowych, usługi organizowania i prowadzenia nauki tańca w studiach i zespołach tanecznych oraz doradztwo w tym zakresie, również internetowe; prowadzenie szkoleń w zakresie prowadzenia szkół tańca, również w ramach sieci franchisingowej; organizowanie i obsługa wystaw, pokazów, seminariów i konferencji dla osób zainteresowanych tańcem, organizowanie konkursów tanecznych w celach edukacyjnych; promocja twórczości w zakresie tańca; rezerwacja miejsc na spektakle i przedstawienia, oraz imprezy kulturalne i sportowe; pośrednictwo w zakresie sprzedaży biletów na imprezy kulturalne i sportowe; produkcja multimedialnych, internetowych i telewizyjnych programów dydaktycznych, rozrywkowych i sportowych, w tym montaż tych programów; produkcja filmów, reportaży oraz programów telewizyjnych i radiowych; usługi reporterskie i fotoreporterskie; usługi fotograficzne; produkcja nagrań dźwiękowych; rozpowszechnianie (w tym wypożyczenie) filmów, nagrań wideo i audio; usługi impresariatu artystycznego; usługi organizacji i obsługi imprez artystycznych, estradowych, sportowych, rekreacyjnych.

(111) **246873** (220) 2010 09 20 (210) 375556

(151) 2012 04 02 (441) 2011 01 03

(732) T.A.L.I.O.N. Spółka z ograniczoną odpowiedzialnością, Warszawa, PL.

(540) PLACE 4 DANCE

(510), (511) **09** urządzenia i przyrządy: naukowe, żeglarskie, geodezyjne, fotograficzne, kinematograficzne, optyczne, do ważenia, pomiarowe, sygnalizacyjne, kontrolne, do ratowania życia, do celów dydaktycznych; urządzenia i przyrządy do przewodzenia, przełączania, przekształcania, gromadzenia, sterowania i regulacji energii elektrycznej; urządzenia do nagrywania, przesyłania lub odtwarzania dźwięku lub obrazów; magnetyczne nośniki danych, nagrane dyski; automaty sprzedające i mechanizmy do urządzeń uruchamiających monetami; kasy rejestrujące, maszyny liczące, osprzęt do przetwarzania danych, komputery; urządzenia do gaszenia ognia; płyty CD, DVD, Blue-ray, nagrania i publikacje elektroniczne, czasopisma i inne wydawnictwa udostępniane on-line, **16** papier, karton i wyroby z tych materiałów nie ujęte w innych klasach, druki; materiały introligatorskie; fotografie; materiały biurowe; kleje do celów biurowych lub domowych; materiały dla artystów; pędzle do malowania; maszyny do pisania i sprzęt biurowy (z wyjątkiem mebli); materiały szkoleniowe i instruktażowe (z wyjątkiem przyrządów); materiały z tworzyw sztucznych do pakowania (nie ujęte w innych klasach); czcionki drukarskie; matryce drukarskie; materiały drukowane, czasopisma, periodyki, gazety, książki, podręczniki, druki, materiały reklamowe, informatory, katalogi, prospekty, broszury, foldery, ulotki, kalendarze, plakaty, afisze, grafiki, fotografie, reprodukcje, artykuły piśmienne, **35** reklama; zarządzanie w działalności handlowej; administrowanie działalności handlowej; prace biurowe; usługi z zakresu public relations i marketingu; badania rynku i opinii publicznej; usługi reklamowe i promocyjne; publikacja tekstów reklamowych i promocyjnych, także za pośrednictwem mediów i on-line w sieci komputerowej; wynajmowanie powierzchni na cele reklamowe i ogłoszenia; udostępnianie wiedzy know-how z zakresu wydawania czasopism o określonej tematyce, w tym udzielanie licencji na wydawanie jego zagranicznych edycji; prowadzenie i zarządzanie nauką tańca w różnych formach (w tym marketing), a także doradztwo i pomoc w zakresie organizowania i prowadzenia działalności gospodarczej w ww. zakresie; przekazywanie wiedzy i doświadczeń w zakresie organizacyjnym i ekonomicznym wraz z upoważnieniem do używania ozna-

czeń firmowych i wykorzystywania know-how (franchising) w branży tanecznej; doradztwo w zakresie zarządzania własnością intelektualną w przedsiębiorstwie z branży tanecznej; usługi profesjonalnego zarządzania działalnością artystyczną; promocja sprzedaży i reklama artykułów i usług dla osób zainteresowanych tańcem, oferowanych przez osoby trzecie, w szczególności reklama prasowa, radiowa, telewizyjna, internetowa, outdoorowa, kinowa i telefoniczna; wydawanie i dystrybucja materiałów reklamowych na temat artykułów i usług dla osób zainteresowanych tańcem; organizowanie wystaw, pokazów i prezentacji dotyczących tańca w celach reklamowych i handlowych; organizowanie targów w zakresie towarów i usług dla osób zainteresowanych tańcem; usługi modelek i modeli jako promocja sprzedaży i reklamy; pozyskiwanie, systematyzacja i przetwarzanie danych do komputerowych baz danych dotyczących artykułów i usług dla osób interesujących się tańcem, a także zarządzanie i udostępnianie tych danych; przekazywanie informacji w zakresie artykułów i usług dla osób zainteresowanych tańcem; prowadzenie wykazu informacji handlowych w Internecie; prowadzenie rankingów szkół tańca; organizowanie konkursów, gier i loterii, oraz imprez rozrywkowych o podłożu reklamowym, z zastosowaniem reklamy prasowej, radiowej, telewizyjnej i internetowej oraz z wykorzystaniem elektronicznych, magnetycznych i optycznych nośników informacji; prowadzenie sklepu internetowego (oferującego następujące towary: czasopisma i inne wydawnictwa w wersji papierowej i elektronicznej, oraz na magnetycznych nośnikach danych, w tym CD, DVD, Blue-ray, książki, katalogi, informatory, broszury, kalendarze, fotografie, materiały szkoleniowe i instruktażowe, ubrania i obuwie taneczne i sportowe, artykuły spożywcze i kosmetyczne dla osób prowadzących aktywny tryb życia i zainteresowanych tańcem) oraz doradztwo w tym zakresie; zgrupowanie artykułów dla osób interesujących się tańcem, z myślą o osobach trzecich, tak by umożliwić nabywcom wygodne obejrzenie i dokonanie zakupu towarów w hurtowni, sklepie, za pośrednictwem witryny internetowej, poprzez drukowany katalog, drogą elektroniczną, telefonicznie i faksem, w zakresie następujących towarów: czasopisma i inne wydawnictwa w wersji papierowej i elektronicznej, oraz na magnetycznych nośnikach danych, w tym CD, DVD, Blue-ray, książki, katalogi, informatory, broszury, kalendarze, fotografie, materiały szkoleniowe i instruktażowe, ubrania i obuwie taneczne i sportowe, artykuły spożywcze i kosmetyczne dla osób prowadzących aktywny tryb życia i zainteresowanych tańcem; usługi domu aukcyjnego, świadczone także za pośrednictwem Internetu, **38** usługi telekomunikacyjne dotyczące organizacji loterii i głosowań za pośrednictwem sms, audiotele i telefonów, przesyłanie za pośrednictwem Internetu informacji tekstowych, obrazowych, dźwiękowych i multimedialnych; usługi agencji informacyjnej w zakresie wiadomości i aktualności udostępnianie serwisów informacyjnych; usługi ogłoszeń elektronicznych, usługi przesyłania danych, wiadomości, dźwięku i obrazu przez portale internetowe; usługi dostarczania informacji on-line z komputerowych baz danych, usługi dostarczania dostępu do zasobów muzycznych i filmowych, oraz zbiorów danych w sieci internetowej; udostępnianie usługi komunikacji w ramach e-mail oraz grup dyskusyjnych, usługi polegające na zapewnianiu komunikacji za pośrednictwem globalnych sieci komputerowych wielu użytkownikom w celu udostępnienia własnych zbiorów i źródeł informacji; przesyłanie zamówień elektronicznych, **41** nauczanie; kształcenie; rozrywka; usługi sportowe i kulturalne; usługi wydawnicze w zakresie publikacji papierowych, multimedialnych, elektronicznych i internetowych, publikowanie tekstów innych niż reklamowe, usługi w zakresie zajęć praktycznych i nauczania tańca, szkolenia i kursy w zakresie rozrywki, usługi instruktorów nauki tańca, pokazy tańca, usługi organizowania i prowadzenia klubów tanecznych, organizowanie imprez rozrywkowych, usługi organizowania i prowadzenia nauki tańca w studiach i zespołach tanecznych oraz doradztwo w tym zakresie, również internetowe; prowadzenie szkoleń w zakresie prowadzenia szkół tańca, również w ramach sieci franchisingowej; organizowanie i obsługa wystaw, pokazów, seminariów i konferencji dla osób zainteresowanych tańcem, organizowanie konkursów tanecznych w celach edukacyjnych; promocja twórczości w zakresie tańca; rezerwacja miejsc na spektakle i przedstawienia, oraz imprezy kulturalne i sportowe; pośrednictwo w zakresie sprzedaży biletów na imprezy kulturalne i sportowe; produkcja multimedialnych, internetowych i telewizyjnych programów dydaktycznych, rozrywkowych i sportowych, w tym montaż tych programów; produkcja filmów, reportaży oraz programów telewizyjnych i radiowych; usługi reporterskie i fotoreporterskie; usługi fotograficzne; produk-

cja nagrań dźwiękowych; rozpowszechnianie (w tym wypożyczanie) filmów, nagrań wideo i audio; usługi impresariatu artystycznego; usługi organizacji i obsługi imprez artystycznych, estradowych, sportowych, rekreacyjnych.

(111) **246874** (220) 2010 09 20 (210) 375559  
(151) 2012 04 02 (441) 2011 01 03

(732) T.A.L.I.O.N. Spółka z ograniczoną odpowiedzialnością, Warszawa, PL.

(540) P4D

(510), (511) **09** urządzenia i przyrządy: naukowe, żeglarskie, geodezyjne, fotograficzne, kinematograficzne, optyczne, do ważenia, pomiarowe, sygnalizacyjne, kontrolne, do ratowania życia, do celów dydaktycznych; urządzenia i przyrządy do przewodzenia, przełączania, przekształcania, gromadzenia, sterowania i regulacji energii elektrycznej; urządzenia do nagrywania, przesyłania lub odtwarzania dźwięku lub obrazów; magnetyczne nośniki danych, nagrane dyski; automaty sprzedające i mechanizmy do urządzeń uruchamianych monetami; kasy rejestrujące, maszyny liczące, osprzęt do przetwarzania danych, komputery; urządzenia do gaszenia ognia; płyty CD, DVD, Blue-ray, nagrania i publikacje elektroniczne, czasopisma i inne wydawnictwa udostępniane on-line, **16** papier, karton i wyroby z tych materiałów nie ujęte w innych klasach, druki; materiały introligatorskie; fotografie; materiały biurowe; kleje do celów biurowych lub domowych; materiały dla artystów; pędzle do malowania; maszyny do pisania i sprzęt biurowy (z wyjątkiem mebli); materiały szkoleniowe i instruktażowe (z wyjątkiem przyrządów); materiały z tworzyw sztucznych do pakowania (nie ujęte w innych klasach); czcionki drukarskie; matryce drukarskie; materiały drukowane, czasopisma, periodyki, gazety, książki, podręczniki, druki, materiały reklamowe, informatory, katalogi, prospekty, broszury, foldery, ulotki, kalendarze, plakaty, afisze, grafiki, fotografie, reprodukcje, artykuły piśmienne, **35** reklama; zarządzanie w działalności handlowej; administrowanie działalności handlowej; prace biurowe; usługi z zakresu public relations i marketingu; badania rynku i opinii publicznej; usługi reklamowe i promocyjne; publikacja tekstów reklamowych i promocyjnych, także za pośrednictwem mediów i on-line w sieci komputerowej; wynajmowanie powierzchni na cele reklamowe i ogłoszenia; udostępnianie wiedzy know-how z zakresu wydawania czasopism o określonej tematyce, w tym udzielanie licencji na wydawanie jego zagranicznych edycji; prowadzenie i zarządzanie nauką tańca w różnych formach (w tym marketing), a także doradztwo i pomoc w zakresie organizowania i prowadzenia działalności gospodarczej w ww. zakresie; przekazywanie wiedzy i doświadczeń w zakresie organizacyjnym i ekonomicznym wraz z upoważnieniem do używania oznaczeń firmowych i wykorzystywania know-how (franchising) w branży tanecznej; doradztwo w zakresie zarządzania własnością intelektualną w przedsiębiorstwie z branży tanecznej; usługi profesjonalnego zarządzania działalnością artystyczną; promocja sprzedaży i reklama artykułów i usług dla osób zainteresowanych tańcem, oferowanych przez osoby trzecie, w szczególności reklama prasowa, radiowa, telewizyjna, internetowa, outdoorowa, kinowa i telefoniczna; wydawanie i dystrybucja materiałów reklamowych na temat artykułów i usług dla osób zainteresowanych tańcem; organizowanie wystaw, pokazów i prezentacji dotyczących tańca w celach reklamowych i handlowych; organizowanie targów w zakresie towarów i usług dla osób zainteresowanych tańcem; usługi modelek i modeli jako promocja sprzedaży i reklamy; pozyskiwanie, systematyzacja i przetwarzanie danych do komputerowych baz danych dotyczących artykułów i usług dla osób interesujących się tańcem, a także zarządzanie i udostępnianie tych danych; przekazywanie informacji w zakresie artykułów i usług dla osób zainteresowanych tańcem; prowadzenie wykazu informacji handlowych w Internecie; prowadzenie rankingów szkół tańca; organizowanie konkursów, gier i loterii, oraz imprez rozrywkowych o podłożu reklamowym, z zastosowaniem reklamy prasowej, radiowej, telewizyjnej i internetowej oraz z wykorzystaniem elektronicznych, magnetycznych i optycznych nośników informacji; prowadzenie sklepu internetowego (oferującego następujące towary: czasopisma i inne wydawnictwa w wersji papierowej i elektronicznej, oraz na magnetycznych nośnikach danych, w tym CD, DVD, Blue-ray, książki, katalogi, informatory, broszury, kalendarze, fotografie, materiały szkoleniowe i instruktażowe, ubrania i obuwie taneczne i sportowe, artykuły spożywcze i kosmetyczne dla osób prowadzących aktywny tryb życia i zainteresowanych tańcem) oraz doradztwo

w tym zakresie; zgrupowanie artykułów dla osób interesujących się tańcem, z myślą o osobach trzecich, tak by umożliwić nabywcom wygodne obejrzenie i dokonanie zakupu towarów w hurtowni, sklepie, za pośrednictwem witryny internetowej, poprzez drukowany katalog, drogą elektroniczną, telefonicznie i faksem, w zakresie następujących towarów: czasopisma i inne wydawnictwa w wersji papierowej i elektronicznej, oraz na magnetycznych nośnikach danych, w tym CD, DVD, Blue-ray, książki, katalogi, informatory, broszury, kalendarze, fotografie, materiały szkoleniowe i instruktażowe, ubrania i obuwie taneczne i sportowe, artykuły spożywcze i kosmetyczne dla osób prowadzących aktywny tryb życia i zainteresowanych tańcem; usługi domu aukcyjnego, świadczone także za pośrednictwem Internetu, **38** usługi telekomunikacyjne dotyczące organizacji loterii i głosowań za pośrednictwem sms, audiotele i telefonów, przesyłanie za pośrednictwem Internetu informacji tekstowych, obrazowych, dźwiękowych i multimedialnych; usługi agencji informacyjnej w zakresie wiadomości i aktualności udostępnianie serwisów informacyjnych; usługi ogłoszeń elektronicznych, usługi przesyłania danych, wiadomości, dźwięku i obrazu przez portale internetowe; usługi dostarczania informacji on-line z komputerowych baz danych, usługi dostarczania dostępu do zasobów muzycznych i filmowych, oraz zbiorów danych w sieci internetowej; udostępnianie usługi komunikacji w ramach e-mail oraz grup dyskusyjnych, usługi polegające na zapewnianiu komunikacji za pośrednictwem globalnych sieci komputerowych wielu użytkownikom w celu udostępnienia własnych zbiorów i źródeł informacji; przesyłanie zamówień elektronicznych, **41** nauczanie; kształcenie; rozrywka; usługi sportowe i kulturalne; usługi wydawnicze w zakresie publikacji papierowych, multimedialnych, elektronicznych i internetowych, publikowanie tekstów innych niż reklamowe, usługi w zakresie zajęć praktycznych i nauczania tańca, szkolenia i kursy w zakresie rozrywki, usługi instruktorów nauki tańca, pokazy tańca, usługi organizowania i prowadzenia klubów tanecznych, organizowanie imprez rozrywkowych, usługi organizowania i prowadzenia nauki tańca w studiach i zespołach tanecznych oraz doradztwo w tym zakresie, również internetowe; prowadzenie szkoleń w zakresie prowadzenia szkół tańca, również w ramach sieci franchisingowej; organizowanie i obsługa wystaw, pokazów, seminariów i konferencji dla osób zainteresowanych tańcem, organizowanie konkursów tanecznych w celach edukacyjnych; promocja twórczości w zakresie tańca; rezerwacja miejsc na spektakle i przedstawienia, oraz imprezy kulturalne i sportowe; pośrednictwo w zakresie sprzedaży biletów na imprezy kulturalne i sportowe; produkcja multimedialnych, internetowych i telewizyjnych programów dydaktycznych, rozrywkowych i sportowych, w tym montaż tych programów; produkcja filmów, reportaży oraz programów telewizyjnych i radiowych; usługi reporterskie i fotoreporterskie; usługi fotograficzne; produkcja nagrań dźwiękowych; rozpowszechnianie (w tym wypożyczenie) filmów, nagrań wideo i audio; usługi impresariatu artystycznego; usługi organizacji i obsługi imprez artystycznych, estradowych, sportowych, rekreacyjnych.

(111) **246875** (220) 2010 09 20 (210) 375560

(151) 2012 04 02 (441) 2011 01 03

(732) T.A.L.I.O.N. Spółka z ograniczoną odpowiedzialnością, Warszawa, PL.

(540) PLACE FOR DANCE

(510), (511) **09** urzędnicy i przyrządy: naukowe, żeglarskie, geodezyjne, fotograficzne, kinematograficzne, optyczne, do ważenia, pomiarowe, sygnalizacyjne, kontrolne, do ratowania życia, do celów dydaktycznych; urzędnicy i przyrządy do przewodzenia, przelączania, przekształcania, gromadzenia, sterowania i regulacji energii elektrycznej; urzędnicy do nagrywania, przesyłania lub odtwarzania dźwięku lub obrazów; magnetyczne nośniki danych, nagrane dyski; automaty sprzedające i mechanizmy do urządzeń uruchamianych monetami; kasy rejestrujące, maszyny liczące, osprzęt do przetwarzania danych, komputery; urzędnicy do gaszenia ognia; płyty CD, DVD, Blue-ray, nagrania i publikacje elektroniczne, czasopisma i inne wydawnictwa udostępniane on-line, **16** papier, karton i wyroby z tych materiałów nie ujęte w innych klasach, druki; materiały introligatorskie; fotografie; materiały biurowe; kleje do celów biurowych lub domowych; materiały dla artystów; pędzle do malowania; maszyny do pisania i sprzęt biurowy (z wyjątkiem mebli); materiały szkoleniowe i instruktażowe (z wyjątkiem przyrządów); materiały z tworzyw sztucznych do pakowania (nie ujęte w innych klasach);

czcionki drukarskie; matryce drukarskie; materiały drukowane, czasopisma, periodyki, gazety, książki, podręczniki, druki, materiały reklamowe, informatory, katalogi, prospekty, broszury, foldery, ulotki, kalendarze, plakaty, afisze, grafiki, fotografie, reprodukcje, artykuły piśmienne, **35** reklama; zarządzanie w działalności handlowej; administrowanie działalności handlowej; prace biurowe; usługi z zakresu public relations i marketingu; badania rynku i opinii publicznej; usługi reklamowe i promocyjne; publikacja tekstów reklamowych i promocyjnych, także za pośrednictwem mediów i on-line w sieci komputerowej; wynajmowanie powierzchni na cele reklamowe i ogłoszenia; udostępnianie wiedzy know-how z zakresu wydawania czasopism o określonej tematyce, w tym udzielanie licencji na wydawanie jego zagranicznych edycji; prowadzenie i zarządzanie nauką tańca w różnych formach (w tym marketing), a także doradztwo i pomoc w zakresie organizowania i prowadzenia działalności gospodarczej w ww. zakresie; przekazywanie wiedzy i doświadczeń w zakresie organizacyjnym i ekonomicznym wraz z upoważnieniem do używania oznaczeń firmowych i wykorzystywania know-how (franchising) w branży tanecznej; doradztwo w zakresie zarządzania własnością intelektualną w przedsiębiorstwie z branży tanecznej; usługi profesjonalnego zarządzania działalnością artystyczną; promocja sprzedaży i reklama artykułów i usług dla osób zainteresowanych tańcem, oferowanych przez osoby trzecie, w szczególności reklama prasowa, radiowa, telewizyjna, internetowa, outdoorowa, kinowa i telefoniczna; wydawanie i dystrybucja materiałów reklamowych na temat artykułów i usług dla osób zainteresowanych tańcem; organizowanie wystaw, pokazów i prezentacji dotyczących tańca w celach reklamowych i handlowych; organizowanie targów w zakresie towarów i usług dla osób zainteresowanych tańcem; usługi modelek i modeli jako promocja sprzedaży i reklamy; pozyskiwanie, systematyzacja i przetwarzanie danych do komputerowych baz danych dotyczących artykułów i usług dla osób interesujących się tańcem, a także zarządzanie i udostępnianie tych danych; przekazywanie informacji w zakresie artykułów i usług dla osób zainteresowanych tańcem; prowadzenie wykazu informacji handlowych w Internecie; prowadzenie rankingów szkół tańca; organizowanie konkursów, gier i loterii, oraz imprez rozrywkowych o podłożu reklamowym, z zastosowaniem reklamy prasowej, radiowej, telewizyjnej i internetowej oraz z wykorzystaniem elektronicznych, magnetycznych i optycznych nośników informacji; prowadzenie sklepu internetowego (oferującego następujące towary: czasopisma i inne wydawnictwa w wersji papierowej i elektronicznej, oraz na magnetycznych nośnikach danych, w tym CD, DVD, Blue-ray, książki, katalogi, informatory, broszury, kalendarze, fotografie, materiały szkoleniowe i instruktażowe, ubrania i obuwie taneczne i sportowe, artykuły spożywcze i kosmetyczne dla osób prowadzących aktywny tryb życia i zainteresowanych tańcem) oraz doradztwo w tym zakresie; zgrupowanie artykułów dla osób interesujących się tańcem, z myślą o osobach trzecich, tak by umożliwić nabywcom wygodne obejrzenie i dokonanie zakupu towarów w hurtowni, sklepie, za pośrednictwem witryny internetowej, poprzez drukowany katalog, drogą elektroniczną, telefonicznie i faksem, w zakresie następujących towarów: czasopisma i inne wydawnictwa w wersji papierowej i elektronicznej, oraz na magnetycznych nośnikach danych, w tym CD, DVD, Blue-ray, książki, katalogi, informatory, broszury, kalendarze, fotografie, materiały szkoleniowe i instruktażowe, ubrania i obuwie taneczne i sportowe, artykuły spożywcze i kosmetyczne dla osób prowadzących aktywny tryb życia i zainteresowanych tańcem; usługi domu aukcyjnego, świadczone także za pośrednictwem Internetu, **38** usługi telekomunikacyjne dotyczące organizacji loterii i głosowań za pośrednictwem sms, audiotele i telefonów, przesyłanie za pośrednictwem Internetu informacji tekstowych, obrazowych, dźwiękowych i multimedialnych; usługi agencji informacyjnej w zakresie wiadomości i aktualności udostępnianie serwisów informacyjnych; usługi ogłoszeń elektronicznych, usługi przesyłania danych, wiadomości, dźwięku i obrazu przez portale internetowe; usługi dostarczania informacji on-line z komputerowych baz danych, usługi dostarczania dostępu do zasobów muzycznych i filmowych, oraz zbiorów danych w sieci internetowej; udostępnianie usługi komunikacji w ramach e-mail oraz grup dyskusyjnych, usługi polegające na zapewnianiu komunikacji za pośrednictwem globalnych sieci komputerowych wielu użytkownikom w celu udostępnienia własnych zbiorów i źródeł informacji; przesyłanie zamówień elektronicznych, **41** nauczanie; kształcenie; rozrywka; usługi sportowe i kulturalne; usługi wydawnicze w zakresie publikacji papierowych, multimedialnych, elektronicznych i internetowych, publikowanie tekstów innych



niż reklamowe, usługi w zakresie zajęć praktycznych i nauczania tańca, szkolenia i kursy w zakresie rozrywki, usługi instruktorów nauki tańca, pokazy tańca, usługi organizowania i prowadzenia klubów tanecznych, organizowanie imprez rozrywkowych, usługi organizowania i prowadzenia nauki tańca w studiach i zespołach tanecznych oraz doradztwo w tym zakresie, również internetowe; prowadzenie szkoleń w zakresie prowadzenia szkół tańca, również w ramach sieci franchisingowej; organizowanie i obsługa wystaw, pokazów, seminariów i konferencji dla osób zainteresowanych tańcem, organizowanie konkursów tanecznych w celach edukacyjnych; promocja twórczości w zakresie tańca; rezerwacja miejsc na spektakle i przedstawienia, oraz imprezy kulturalne i sportowe; pośrednictwo w zakresie sprzedaży biletów na imprezy kulturalne i sportowe; produkcja multimedialnych, internetowych i telewizyjnych programów dydaktycznych, rozrywkowych i sportowych, w tym montaż tych programów; produkcja filmów, reportaży oraz programów telewizyjnych i radiowych; usługi reporterskie i fotoreporterskie; usługi fotograficzne; produkcja nagrań dźwiękowych; rozpowszechnianie (w tym wypożyczanie) filmów, nagrań wideo i audio; usługi impresariatu artystycznego; usługi organizacji i obsługi imprez artystycznych, estradowych, sportowych, rekreacyjnych.

(111) **246876** (220) 2010 09 28 (210) 375851

(151) 2012 04 02 (441) 2011 01 03

(732) FARUTEX Spółka z ograniczoną odpowiedzialnością, Szczecin, PL.

(540)



Kolor znaku: zielony, czerwony, czarny

(531) 9.7.19, 27.5.1, 29.1.13

(510), (511) **21** kubki, naczynia, pojemniki z papieru, szkła lub tworzyw sztucznych; sztucze z tworzyw sztucznych, **29** drób, grzyby, jaja, mięso, owoce, owoce morza, ryby, warzywa, ziemniaki-wszystkie wymienione towary mrożone, chłodzone, apertyzowane lub konserwowane, również w postaci przetworzonej, przyrządzonej i/lub w postaci mieszanek np.: chipsy, chrupki, dania obiadowe, dżemy, kompoty, sałatki, sushi, wędliny, zupy; masa jajowa, mleko, napoje mleczne lub na bazie mleka, produkty mleczne, sery, śmietana; tłuszcze: frytury, margaryna, masło, oleje, oliwa; wodorosty do celów spożywczych, **30** bułki, ciasta, chleby, czekolada, herbata, frytki, kasza, kawa, kakao, keczup, knedle, kopytka; majonez, makarony, miód, musztarda, lody, pierogi, pizze, placki, puddingi, pyzy, płatki, płatki śniadaniowe, ryż, słodycze, sosy do mięsa, sosy do polewania deserów, sosy sałatkowe, uszka, wyroby cukiernicze i piekarnicze, zapiekanki, zioła ogrodowe konserwowane, żywność na bazie mąki, **31** grzyby świeże, owoce świeże, owoce morza żywe, warzywa świeże, ryby żywe, skorupiaki żywe, **32** napoje bezalkoholowe, nektary owocowe, soki owocowe i warzywne, syropy do napojów, woda: gazowana, mineralna i stołowa, **35** agencje informacji handlowej, badanie rynku, doradztwo specjalistyczne w sprawach działalności gospodarczej, dystrybucja materiałów reklamowych, organizowanie pokazów towarów, organizowanie prezentacji produktów, usługi reklamy i reklama za pośrednictwem Internetu, rozpowszechnianie ogłoszeń reklamowych, uaktualnianie materiałów reklamowych, wynajmowanie powierzchni reklamowych, wyszukiwanie informacji dla osób trzecich, zgrupowanie na rzecz osób trzecich towarów branży: cukierniczej, gastronomicznej, piekarniczej, spożywczej pozwalające wygodnie je oglądać i kupować w hurtowniach i sklepach oraz oferowanie tych towarów również za pośrednictwem Internetu, **39** usługi dostarczania towarów, dostarczanie towarów zamówionych korespondencyjnie, dystrybucja paczek i przesyłek, magazynowanie, pakowanie towarów, przewóz samochodami ciężarowymi, rozładunek, spedycja, usługi kurierskie, **42** usługi administrowania stronami komputerowymi, aktualizowanie oprogramowania komputerowego, tworzenie i utrzymywanie stron internetowych dla osób trzecich, **43** serwis gastronomiczny, usługi zaopatrzenia w żywność i napoje dla: hoteli, kafeterii, kawiarni, restauracji, sklepów, snack-barów, stołówek.

(111) **246877** (220) 2010 09 28 (210) 375852

(151) 2012 04 02 (441) 2011 01 03

(732) FARUTEX Spółka z ograniczoną odpowiedzialnością, Szczecin, PL.

(540) cook baza

(510), (511) **21** kubki, naczynia, pojemniki z papieru, szkła lub tworzyw sztucznych; sztucze z tworzyw sztucznych, **29** drób, grzyby, jaja, mięso, owoce, owoce morza, ryby, warzywa, ziemniaki-wszystkie wymienione towary mrożone, chłodzone, apertyzowane lub konserwowane, również w postaci przetworzonej, przyrządzonej i/lub w postaci mieszanek np.: chipsy, chrupki, dania obiadowe, dżemy, kompoty, sałatki, sushi, wędliny, zupy; masa jajowa, mleko, napoje mleczne lub na bazie mleka, produkty mleczne, sery, śmietana; tłuszcze: frytury, margaryna, masło, oleje, oliwa; wodorosty do celów spożywczych, **30** bułki, ciasta, chleby, czekolada, herbata, frytki, kasza, kawa, kakao, keczup, knedle, kopytka; majonez, makarony, miód, musztarda, lody, pierogi, pizze, placki, puddingi, pyzy, płatki, płatki śniadaniowe, ryż, słodycze, sosy do mięsa, sosy do polewania deserów, sosy sałatkowe, uszka, wyroby cukiernicze i piekarnicze, zapiekanki, zioła ogrodowe konserwowane, żywność na bazie mąki, **31** grzyby świeże, owoce świeże, owoce morza żywe, warzywa świeże, ryby żywe, skorupiaki żywe, **32** napoje bezalkoholowe, nektary owocowe, soki owocowe i warzywne, syropy do napojów, woda: gazowana, mineralna i stołowa, **35** agencje informacji handlowej, badanie rynku, doradztwo specjalistyczne w sprawach działalności gospodarczej, dystrybucja materiałów reklamowych, organizowanie pokazów towarów, organizowanie prezentacji produktów, usługi reklamy i reklama za pośrednictwem Internetu, rozpowszechnianie ogłoszeń reklamowych, uaktualnianie materiałów reklamowych, wynajmowanie powierzchni reklamowych, wyszukiwanie informacji dla osób trzecich, zgrupowanie na rzecz osób trzecich towarów branży: cukierniczej, gastronomicznej, piekarniczej, spożywczej pozwalające wygodnie je oglądać i kupować w hurtowniach i sklepach oraz oferowanie tych towarów również za pośrednictwem Internetu, **39** usługi dostarczania towarów, dostarczanie towarów zamówionych korespondencyjnie, dystrybucja paczek i przesyłek, magazynowanie, pakowanie towarów, przewóz samochodami ciężarowymi, rozładunek, spedycja, usługi kurierskie, **42** usługi administrowania stronami komputerowymi, aktualizowanie oprogramowania komputerowego, tworzenie i utrzymywanie stron internetowych dla osób trzecich, **43** serwis gastronomiczny, usługi zaopatrzenia w żywność i napoje dla: hoteli, kafeterii, kawiarni, restauracji, sklepów, snack-barów, stołówek.

(111) **246878** (220) 2010 10 12 (210) 376387

(151) 2012 04 04 (441) 2011 01 17

(732) Michał Wycisk SEILOC, Bielsko-Biała, PL.

(540) beboki

(510), (511) **16** afisze, plakaty, akwarele, albumy, artykuły biurowe, szkolne, piśmienne i kreślarskie, bielizna stołowa papierowa, bilety, biurowe maszyny do stempłowania, blok do pisania: listowe i rysunkowe, broszury, papeteria, chorągiewki papierowe, chusteczki do nosa, czasopisma, czcionki, rysownice, emblematy, etykiety nie z materiału tekstylnego, statuetki z papieru, folia do pakowania, formularze, fotografie, gazety, klej, indeksy, skorowidze, kalendarze, kałamarze, kartki, karton, karty, karty pocztowe i z życzeniami, koperty, woreczki, torebki, pieczątki, komiksy, kosze na listy, książki, podręczniki, obrazy, portrety, mapy, materiały do nauczania, materiały do rysowania i malarskie, naklejki, niemowlęce pieluchomajtki z papieru, notesy, obrusy papierowe, obwoluty, okładki, oprawy, ołówki, długopisy, opakowania do butelek, kasetki ozdobne na papeterię, papier do pakowania, pisanie, zawijania, w arkuszach, papier, kredki, stemple, pieluchy niemowlęce z papieru, pióra, piórniki, plansze, płytki grawerskie, plany, podpórki do książek i innych materiałów, podstawki, taśmy i karty papierowe, przybory do wycierania tablic, publikacje, pudełka, ramki do fotografii, ręczniki papierowe, rysunki i ryciny, segregatory, skoroszyty, serwetki i serwety, spinacze, szablony, szyldy, ślimaki papierowe, śpiewniki, tablice arytmetyczne, obliczeniowe, szkolne, taśmy, teczki, wyroby z kartonu, wzory do haftowania i kalkowania, zakładki do książek, zawiadomienia, zeszyty, znaczki pocztowe, **25** bandany na szyję, berety, bezrękawniki, bielizna, bluzki, bluzy, kombinezony, buty, w tym: sportowe, gimnastyczne, sandały, kalosze, plażowe, kąpielowe, ze skóry i inne, chusty, fulary, nakrycia głowy w tym: czapki, czepki kąpielowe, kapelusze, daszki do czapek, odzież w tym: z dzianiny, futra, skóry, fartuchy, getry, halki, kamizelki, kąpielówki, kombinezony, kostiumy kąpielowe, koszule i koszulki, krawaty, kurtki, legginsy, majtki, stroje na maskaradę, maski, nauszniki, odzież papierowa, wodoodporna, okrycia wierzchnie, osłony przed słońcem, palta, pantofle domowe, pantofle kąpielowe, paski, pasy do przechowywania pieniędzy, peleryny, pieluszki, piżamy, płaszczce,

podkoszulki, pulowery, rajstopy, rękawiczki, skarpetki, spodnie, spódnice, stroje plażowe, sukienki, swetry, szale, szaliki, szarfy, szelki, szlafroki, ślimaki, togi, T-shirty, turbany, wyprawka dziecięca, zakłady, **28** balony, bańki mydlane, rękawice baseballowe, boksyerskie, do gier, do szermierki, golfowe, baseny kąpielowe, baki, stoły i sprzęt bilardowy, karty do gier, karty do bingo, butelki do karmienia lalek, buty łyżwiarskie, łyżwy, łyżworolki, ozdoby choinkowe, cukierki-petardy, deski windsurfingowe, deskorolki, gra w domino, domki dla lalek, dyski sportowe, dzwonki na choinkę, elektroniczne tarcze, karty do gry, kije, kule, kulki, piłki, żetony do gier, gry, w tym: automatyczne, planszowe, towarzyskie, grzechotki, gwizdki, hulajnogi, kalejdoskopy, kapiszony, karuzele, klocki, konfetti, konie na biegunach, kości do gry, kotyliony, kręgle, kubki na kości do gry, kukielki, lalki, łóżka dla lalek, pokoiki dla lalek, ubranka dla lalek, latające krążki, latawce, lotki, lotnie, mahjongs, marionetki, maski, misie pluszowe, narty, narty surfingowe i wodne, ochraniacze, artykuły sportowe, sprzęt i amunicja do paintballu, paralotnie, piłki do gier, piniaty, pistolety, plansze do gier, pluszowe zabawki, pletwy do pływania, pojazdy jako modele, przyrządy do zjeżdżania z góry po śniegu, puzzle, samochody sterowane, rakiety do gry, rakiety śnieżne, ringo, rolki, rzutki, strzałki, sanki, samochody sterowane jako zabawki, stoły w tym: bilardowe, do piłkarzyków, do tenisa stołowego, deski surfingowe, szachownice, szachy, aparatura do sztuk magicznych, śmieszne rzeczy, atrapy, trampoliny, gra trik-trak, warcaby, worki treningowe, wrotki, zabawki.

(111) **246879** (220) 2010 10 19 (210) 376675  
(151) 2012 04 02 (441) 2011 01 31

(732) POLOMARKET Spółka z ograniczoną odpowiedzialnością, Giebnia, PL.

(540) NUTTINA

(510), (511) **30** kremy, pasty i musy do smarowania ujęte w tej klasie, słodyczne, orzechy preparowane, kakao, czekolady, polewy czekoladowe.

(111) **246880** (220) 2010 10 28 (210) 377152  
(151) 2012 03 29 (441) 2011 01 31

(732) NATUR PRODUKT ZDROWIT Spółka z ograniczoną odpowiedzialnością, Warszawa, PL.

(540)



Kolor znaku: czerwony, biały, różowy, niebieski

(531) 1.17.11, 2.9.10, 26.1.1, 26.1.14, 27.5.1, 29.1.14  
(510), (511) **03** kosmetyki, **05** preparaty farmaceutyczne, leki do celów medycznych, preparaty dietetyczne dla celów leczniczych, preparaty witaminowe i lecznicze, preparaty mineralne, napoje do celów leczniczych, zioła lecznicze.

(111) **246881** (220) 2010 10 28 (210) 377162  
(151) 2012 03 29 (441) 2011 01 31

(732) „GRZYBMAR” Spółka z ograniczoną odpowiedzialnością, Wielichowo-Wieś, PL.

(540)



Kolor znaku: niebieski, biały

(531) 5.11.5, 27.5.1, 29.1.12  
(510), (511) **31** świeże grzyby, warzywa i owoce, **39** pakowanie świeżych grzybów, warzyw i owoców, specjalistyczny transport chłodniczy artykułów spożywczych.

(111) **246882** (220) 2010 11 02 (210) 377249  
(151) 2012 03 23 (441) 2011 02 14

(732) Polska Izba Przemysłu Jachtowego i Sportów Wodnych-Polskie Jachty, Warszawa, PL.

(540)



Kolor znaku: niebieski, czerwony, biały

(531) 18.3.23, 26.11.1, 27.5.1, 29.1.13

(510), (511) **09** magnetyczne i optyczne nośniki informacji, programy komputerowe, oprogramowanie szkoleniowe, programy użytkowe, elektroniczne publikacje, w tym bazy danych i publikacje multimedialne, nagrania dźwiękowe i audiowizualne, **16** publikacje drukowane, materiały piśmiennicze, czasopisma, periodyki, książki, poradniki, podręczniki, katalogi, albumy, informatory, raporty, sprawozdania, materiały instruktażowe, broszury, plakaty, plany, afisze, kalendarze, kalendarze z kartkami do zdzierania, almanachy, notatniki, notesy podręczne, ulotki, blankiety, formularze, szablony, prospekty, karty pocztowe, bilety, druki, graficzne odbitki, pieczęcie, naklejki adresowe, nalepki, fotografie, reprodukcje graficzne, **35** badania rynku i opinii publicznej, sondaże, informacje statystyczne, badania w dziedzinie działalności gospodarczej, organizowanie targów, wystaw i stałych ekspozycji handlowych i reklamowych, pokazy towarów, doradztwo w zakresie organizacji i zarządzania działalnością gospodarczą, profesjonalne doradztwo w zakresie działalności gospodarczej, pomoc w prowadzeniu działalności gospodarczej, pomoc w zakresie zarządzania, ekspertyzy, analizy kosztów i wyceny w zakresie działalności gospodarczej, analizy ekonomiczne i marketingowe na rzecz przedsiębiorców, prognozy ekonomiczne, pozyskiwanie i systematyzowane danych w komputerowych i internetowych bazach danych, zarządzanie zbiorami informacyjnymi, udostępnianie informacji za pomocą sieci komputerowych, wyszukiwanie informacji w komputerowych bazach danych, wyszukiwanie informacji w komputerowych bazach danych dla osób trzecich, usługi agencji informacji handlowej, informacja o działalności gospodarczej, usługi agencji importowo-eksportowej, pośrednictwo w zakresie kojarzenia kontrahentów, usługi negocjacyjne, wydawanie certyfikatów, świadectw i zaświadczeń, współpraca z krajowymi i zagranicznymi organami administracji państwowej i samorządowej, izbami przemysłowymi i handlowymi, jednostkami naukowo-badawczymi oraz innymi organizacjami, instytucjami i podmiotami gospodarczymi, pośrednictwo i pomoc w uzyskiwaniu krajowych i wspólnotowych środków finansowych na rzecz przedsiębiorców, promowanie nowych rozwiązań technicznych i technologicznych, promowanie polskiego przemysłu jachtowego i sportów wodnych, wspieranie inicjatyw gospodarczych, promocja sprzedaży towarów i usług dla osób trzecich, promowanie wiedzy i kształcenia z zakresu przemysłu jachtowego i sportów wodnych, promowanie turystyki i rekreacji wodnej, usługi z zakresu public relations, kształtowanie i promowanie zasad etyki w działalności gospodarczej, usługi agencji reklamowej, reklamy, reklamy prasowe, dystrybucja materiałów reklamowych (próbek, druków, prospektów, broszur), reklama za pośrednictwem sieci komputerowej, reklama radiowa, reklamy telewizyjne, wynajmowanie powierzchni na cele reklamowe, wypożyczanie materiałów reklamowych, publikowanie tekstów reklamowych, uaktualnianie materiałów reklamowych, usługi związane z przygotowaniem materiałów do druku, powielanie dokumentów, obróbka tekstów, prenumerata czasopism i periodyków dla osób trzecich, **39** dystrybucja materiałów szkoleniowych, magazynowanie elektronicznych nośników danych i dokumentów, organizowanie wyjazdów integracyjnych, **40** działalność poligraficzna, kompletowanie materiałów na zamówienie, skład fotograficzny, kopiowanie zdjęć, **40** działalność poligraficzna, kompletowanie materiałów na zamówienie, skład fotograficzny, kopiowanie zdjęć, **41** organizowanie, prowadzenie i obsługa konferencji, kongresów, seminariów, sympozjów, zjazdów i konkursów, organizowanie, prowadzenie i obsługa wystaw i stałych ekspozycji z dziedziny kultury i edukacji, usługi szkoleniowe, kształcenie praktyczne, nauczanie, szkolenie zawodowe z zakresu przemysłu jachtowego i sportów wodnych, publikowanie tekstów (innych niż reklamowe), publikowanie książek, czasopism i periodyków, publikacje internetowe i elektroniczne on-line,

produkcja filmów i nagrań video, fotoreportaże, usługi fotograficzne, audiowizualne i multimedialne, produkcja reklam w tym filmów reklamowych, informacja o rekreacji, **42** usługi z zakresu prac badawczo-rozwojowych w dziedzinie nauk przyrodniczych i technicznych, techniczne badania, analizy i ekspertyzy, opracowywanie projektów technicznych, ekspertyzy inżynierskie, projektowanie prezentacji multimedialnych, wzornictwo przemysłowe, kontrola jakości, testowanie materiałów i produktów, konwersja danych lub dokumentów na formę elektroniczną, konwersja danych przez programy komputerowe, organizowanie zawodów sportowych, **45** usługi arbitrażowe i mediacyjne, rozstrzyganie spraw spornych, opiniowanie aktów prawnych, badania prawne, przygotowywanie projektów regulacji prawnych związanych z przemysłem jachtowym i sportami wodnymi, doradztwo w zakresie własności intelektualnej, opinie z zakresu własności przemysłowej.

(111) **246883** (220) 2010 11 02 (210) 377250  
 (151) 2012 03 23 (441) 2011 02 14  
 (732) Polska Izba Przemysłu Jachtowego i Sportów Wodnych-  
 Polskie Jachty, Warszawa, PL.  
 (540) POLBOAT

(510), (511) **09** magnetyczne i optyczne nośniki informacji, programy komputerowe, oprogramowanie szkoleniowe, programy użytkowe, elektroniczne publikacje, w tym bazy danych i publikacje multimedialne, nagrania dźwiękowe i audiowizualne, **16** publikacje drukowane, materiały piśmiennicze, czasopisma, periodyki, książki, poradniki, podręczniki, katalogi, albumy, informatory, raporty, sprawozdania, materiały instruktażowe, broszury, plakaty, plany, afisze, kalendarze, kalendarze z kartkami do zdzierania, almanachy, notatniki, notesy podręczne, ulotki, blankiety, formularze, szablony, prospekty, karty pocztowe, bilety, druki, graficzne odbitki, pieczęcie, naklejki adresowe, nalepki, fotografie, reprodukcje graficzne, **35** badania rynku i opinii publicznej, sondaże, informacje statystyczne, badania w dziedzinie działalności gospodarczej, organizowanie targów, wystaw i stałych ekspozycji handlowych i reklamowych, pokazy towarów, doradztwo w zakresie organizacji i zarządzania działalnością gospodarczą, profesjonalne doradztwo w zakresie działalności gospodarczej, pomoc w prowadzeniu działalności gospodarczej, pomoc w zakresie zarządzania, ekspertyzy, analizy kosztów i wyceny w zakresie działalności gospodarczej, analizy ekonomiczne i marketingowe na rzecz przedsiębiorców, prognozy ekonomiczne, pozyskiwanie i systematyzowanie danych w komputerowych i internetowych bazach danych, zarządzanie zbiorami informatycznymi, udostępnianie informacji za pomocą sieci komputerowych, wyszukiwanie informacji w komputerowych bazach danych, wyszukiwanie informacji w komputerowych bazach danych dla osób trzecich, usługi agencji informacji handlowej, informacja o działalności gospodarczej, usługi agencji importowo-eksportowej, pośrednictwo w zakresie kojarzenia kontrahentów, usługi negocjacyjne, wydawanie certyfikatów, świadectw i zaświadczeń, współpraca z krajowymi i zagranicznymi organami administracji państwowej i samorządowej, izbami przemysłowymi i handlowymi, jednostkami naukowo-badawczymi oraz innymi organizacjami, instytucjami i podmiotami gospodarczymi, pośrednictwo i pomoc w uzyskiwaniu krajowych i wspólnotowych środków finansowych na rzecz przedsiębiorców, promowanie nowych rozwiązań technicznych i technologicznych, promowanie polskiego przemysłu jachtowego i sportów wodnych, wspieranie inicjatyw gospodarczych, promocja sprzedaży towarów i usług dla osób trzecich, promowanie wiedzy i kształcenia z zakresu przemysłu jachtowego i sportów wodnych, promowanie turystyki i rekreacji wodnej, usługi z zakresu public relations, kształtowanie i promowanie zasad etyki w działalności gospodarczej, usługi agencji reklamowej, reklamy, reklamy prasowe, dystrybucja materiałów reklamowych (próbek, druków, prospektów, broszur), reklama za pośrednictwem sieci komputerowej, reklama radiowa, reklamy telewizyjne, wynajmowanie powierzchni na cele reklamowe, wypożyczanie materiałów reklamowych, publikowanie tekstów reklamowych, uaktualnianie materiałów reklamowych, usługi związane z przygotowaniem materiałów do druku, powielanie dokumentów, obróbka tekstu, prenumerata czasopism i periodyków dla osób trzecich, **39** dystrybucja materiałów szkoleniowych, magazynowanie elektronicznych nośników danych i dokumentów, organizowanie wyjazdów integracyjnych, **40** działalność poligraficzna, kompletowanie materiałów na zamówienie, skład fotograficzny, kopiowanie zdjęć, **41** organizowanie, prowadzenie i obsługa kon-

ferencji, kongresów, seminariów, sympozjów, zjazdów i konkursów, organizowanie, prowadzenie i obsługa wystaw i stałych ekspozycji z dziedziny kultury i edukacji, usługi szkoleniowe, kształcenie praktyczne, nauczanie, szkolenie zawodowe z zakresu przemysłu jachtowego i sportów wodnych, publikowanie tekstów (innych niż reklamowe), publikowanie książek, czasopism i periodyków, publikacje internetowe i elektroniczne on-line, produkcja filmów i nagrań video, fotoreportaże, usługi fotograficzne, audiowizualne i multimedialne, produkcja reklam w tym filmów reklamowych, informacja o rekreacji, **42** usługi z zakresu prac badawczo-rozwojowych w dziedzinie nauk przyrodniczych i technicznych, techniczne badania, analizy i ekspertyzy, opracowywanie projektów technicznych, ekspertyzy inżynierskie, projektowanie prezentacji multimedialnych, wzornictwo przemysłowe, kontrola jakości, testowanie materiałów i produktów, konwersja danych lub dokumentów na formę elektroniczną, konwersja danych przez programy komputerowe, organizowanie zawodów sportowych, **45** usługi arbitrażowe i mediacyjne, rozstrzyganie spraw spornych, opiniowanie aktów prawnych, badania prawne, przygotowywanie projektów regulacji prawnych związanych z przemysłem jachtowym i sportami wodnymi, doradztwo w zakresie własności intelektualnej, opinie z zakresu własności przemysłowej.

(111) **246884** (220) 2010 11 02 (210) 377251  
 (151) 2012 03 23 (441) 2011 02 14  
 (732) Polska Izba Przemysłu Jachtowego i Sportów Wodnych-  
 Polskie Jachty, Warszawa, PL.  
 (540)



Kolor znaku: niebieski, czerwony, biały

(531) 25.7.1, 26.11.2, 27.5.1, 29.1.13

(510), (511) **09** magnetyczne i optyczne nośniki informacji, programy komputerowe, oprogramowanie szkoleniowe, programy użytkowe, elektroniczne publikacje, w tym bazy danych i publikacje multimedialne, nagrania dźwiękowe i audiowizualne, **16** publikacje drukowane, materiały piśmiennicze, czasopisma, periodyki, książki, poradniki, podręczniki, katalogi, albumy, informatory, raporty, sprawozdania, materiały instruktażowe, broszury, plakaty, plany, afisze, kalendarze, kalendarze z kartkami do zdzierania, almanachy, notatniki, notesy podręczne, ulotki, blankiety, formularze, szablony, prospekty, karty pocztowe, bilety, druki, graficzne odbitki, pieczęcie, naklejki adresowe, nalepki, fotografie, reprodukcje graficzne, **35** badania rynku i opinii publicznej, sondaże, informacje statystyczne, badania w dziedzinie działalności gospodarczej, organizowanie targów, wystaw i stałych ekspozycji handlowych i reklamowych, pokazy towarów, doradztwo w zakresie organizacji i zarządzania działalnością gospodarczą, profesjonalne doradztwo w zakresie działalności gospodarczej, pomoc w prowadzeniu działalności gospodarczej, pomoc w zakresie zarządzania, ekspertyzy, analizy kosztów i wyceny w zakresie działalności gospodarczej, analizy ekonomiczne i marketingowe na rzecz przedsiębiorców, prognozy ekonomiczne, pozyskiwanie i systematyzowanie danych w komputerowych i internetowych bazach danych, zarządzanie zbiorami informatycznymi, udostępnianie informacji za pomocą sieci komputerowych, wyszukiwanie informacji w komputerowych bazach danych, wyszukiwanie informacji w komputerowych bazach danych dla osób trzecich, usługi agencji informacji handlowej, informacja o działalności gospodarczej, usługi agencji importowo-eksportowej, pośrednictwo w zakresie kojarzenia kontrahentów, usługi negocjacyjne, wydawanie certyfikatów, świadectw i zaświadczeń, współpraca z krajowymi i zagranicznymi organami administracji państwowej i samorządowej, izbami przemysłowymi i handlowymi, jednostkami naukowo-badawczymi oraz innymi organizacjami, instytucjami i podmiotami gospodarczymi, pośrednictwo i pomoc w uzyskiwaniu krajowych i wspólnotowych środków finansowych na rzecz przedsiębiorców, promowanie nowych rozwiązań technicznych i technologicznych, promowanie polskiego przemysłu i sportów, wspieranie inicjatyw gospodarczych, promocja sprzedaży towarów i usług dla osób trzecich, promowanie wiedzy i kształce-



nia z zakresu przemysłu i sportów, promowanie turystyki i rekreacji, usługi z zakresu public relations, kształtowanie i promowanie zasad etyki w działalności gospodarczej, usługi agencji reklamowej, reklamy, reklamy prasowe, dystrybucja materiałów reklamowych (próbek, druków, prospektów, broszur), reklama za pośrednictwem sieci komputerowej, reklama radiowa, reklamy telewizyjne, wynajmowanie powierzchni na cele reklamowe, wypożyczanie materiałów reklamowych, publikowanie tekstów reklamowych, uaktualnianie materiałów reklamowych, usługi związane z przygotowaniem materiałów do druku, powielanie dokumentów, obróbka tekstów, prenumerata czasopism i periodyków dla osób trzecich, **39** dystrybucja materiałów szkoleniowych, magazynowanie elektronicznych nośników danych i dokumentów, organizowanie wyjazdów integracyjnych, **40** działalność poligraficzna, kompletowanie materiałów na zamówienie, skład fotograficzny, kopiowanie zdjęć, **41** organizowanie, prowadzenie i obsługa konferencji, kongresów, seminariów, sympozjów, zjazdów i konkursów, organizowanie, prowadzenie i obsługa wystaw i stałych ekspozycji z dziedziny kultury i edukacji, usługi szkoleniowe, kształcenie praktyczne, nauczanie, szkolenie zawodowe z zakresu przemysłu i sportów, publikowanie tekstów (innych niż reklamowe), publikowanie książek, czasopism i periodyków, publikacje internetowe i elektroniczne on-line, produkcja filmów i nagrań video, fotoreportaże, usługi fotograficzne, audiowizualne i multimedialne, produkcja reklam w tym filmów reklamowych, informacja o rekreacji, **42** usługi z zakresu prac badawczo-rozwojowych w dziedzinie nauk przyrodniczych i technicznych, techniczne badania, analizy i ekspertyzy, opracowywanie projektów technicznych, ekspertyzy inżynierskie, projektowanie prezentacji multimedialnych, wzornictwo przemysłowe, kontrola jakości, testowanie materiałów i produktów, konwersja danych lub dokumentów na formę elektroniczną, konwersja danych przez programy komputerowe, organizowanie zawodów sportowych, **45** usługi arbitrażowe i mediacyjne, rozstrzyganie spraw spornych, opiniowanie aktów prawnych, badania prawne, przygotowywanie projektów regulacji prawnych związanych z przemysłem i sportami, doradztwo w zakresie własności intelektualnej, opinie z zakresu własności przemysłowej.

(111) **246885** (220) 2010 11 02 (210) 377252

(151) 2012 03 23 (441) 2011 02 14

(732) Polska Izba Przemysłu Jachtowego i Sportów Wodnych-Polskie Jachty, Warszawa, PL.

(540) POLSKIE JACHTY

(510), (511) **09** magnetyczne i optyczne nośniki informacji, programy komputerowe, oprogramowanie szkoleniowe, programy użytkowe, elektroniczne publikacje, w tym bazy danych i publikacje multimedialne, nagrania dźwiękowe i audiowizualne, **16** publikacje drukowane, materiały piśmiennicze, czasopisma, periodyki, książki, poradniki, podręczniki, katalogi, albumy, informatory, raporty, sprawozdania, materiały instruktażowe, broszury, plakaty, plany, afisze, kalendarze, kalendarze z kartkami do zdzierania, almanachy, notatniki, notesy podręczne, ulotki, blankiety, formularze, szablonry, prospekty, karty pocztowe, bilety, druki, graficzne odbitki, pieczęcie, naklejki adresowe, nalepki, fotografie, reprodukcje graficzne, **35** badania rynku i opinii publicznej, sondaże, informacje statystyczne, badania w dziedzinie działalności gospodarczej, organizowanie targów, wystaw i stałych ekspozycji handlowych i reklamowych, pokazy towarów, doradztwo w zakresie organizacji i zarządzania działalnością gospodarczą, profesjonalne doradztwo w zakresie działalności gospodarczej, pomoc w prowadzeniu działalności gospodarczej, pomoc w zakresie zarządzania, ekspertyzy, analizy kosztów i wyceny w zakresie działalności gospodarczej, analizy ekonomiczne i marketingowe na rzecz przedsiębiorców, prognozy ekonomiczne, pozyskiwanie i systematyzowanie danych w komputerowych i internetowych bazach danych, zarządzanie zbiorami informatycznymi, udostępnianie informacji za pomocą sieci komputerowych, wyszukiwanie informacji w komputerowych bazach danych, wyszukiwanie informacji w komputerowych bazach danych dla osób trzecich, usługi agencji informacji handlowej, informacja o działalności gospodarczej, usługi agencji importowo-eksportowej, pośrednictwo w zakresie kojarzenia kontrahentów, usługi negocjacyjne, wydawanie certyfikatów, świadectw i zaświadczeń, współpraca z krajowymi i zagranicznymi organami administracji państwowej i samorządowej, izbami przemysłowymi i handlowymi, jednostkami naukowo-badawczymi oraz innymi organizacjami, instytucjami i podmiotami gospodarczymi, pośrednictwo i pomoc w uzyskiwaniu krajowych i wspólnotowych środków fi-

nansowych na rzecz przedsiębiorców, promowanie nowych rozwiązań technicznych i technologicznych, promowanie polskiego przemysłu i sportów, wspieranie inicjatyw gospodarczych, promocja sprzedaży towarów i usług dla osób trzecich, promowanie wiedzy i kształcenia z zakresu przemysłu i sportów, promowanie turystyki i rekreacji, usługi z zakresu public relations, kształtowanie i promowanie zasad etyki w działalności gospodarczej, usługi agencji reklamowej, reklamy, reklamy prasowe, dystrybucja materiałów reklamowych (próbek, druków, prospektów, broszur), reklama za pośrednictwem sieci komputerowej, reklama radiowa, reklamy telewizyjne, wynajmowanie powierzchni na cele reklamowe, wypożyczanie materiałów reklamowych, publikowanie tekstów reklamowych, uaktualnianie materiałów reklamowych, usługi związane z przygotowaniem materiałów do druku, powielanie dokumentów, obróbka tekstów, prenumerata czasopism i periodyków dla osób trzecich, **39** dystrybucja materiałów szkoleniowych, magazynowanie elektronicznych nośników danych i dokumentów, organizowanie wyjazdów integracyjnych, **40** działalność poligraficzna, kompletowanie materiałów na zamówienie, skład fotograficzny, kopiowanie zdjęć, **41** organizowanie, prowadzenie i obsługa konferencji, kongresów, seminariów, sympozjów, zjazdów i konkursów, organizowanie, prowadzenie i obsługa wystaw i stałych ekspozycji z dziedziny kultury i edukacji, usługi szkoleniowe, kształcenie praktyczne, nauczanie, szkolenie zawodowe z zakresu przemysłu i sportów, publikowanie tekstów (innych niż reklamowe), publikowanie książek, czasopism i periodyków, publikacje internetowe i elektroniczne on-line, produkcja filmów i nagrań video, fotoreportaże, usługi fotograficzne, audiowizualne i multimedialne, produkcja reklam w tym filmów reklamowych, informacja o rekreacji, **42** usługi z zakresu prac badawczo-rozwojowych w dziedzinie nauk przyrodniczych i technicznych, techniczne badania, analizy i ekspertyzy, opracowywanie projektów technicznych, ekspertyzy inżynierskie, projektowanie prezentacji multimedialnych, wzornictwo przemysłowe, kontrola jakości, testowanie materiałów i produktów, konwersja danych lub dokumentów na formę elektroniczną, konwersja danych przez programy komputerowe, organizowanie zawodów sportowych, **45** usługi arbitrażowe i mediacyjne, rozstrzyganie spraw spornych, opiniowanie aktów prawnych, badania prawne, przygotowywanie projektów regulacji prawnych związanych z przemysłem i sportami, doradztwo w zakresie własności intelektualnej, opinie z zakresu własności przemysłowej.

(111) **246886** (220) 2010 11 04 (210) 377384

(151) 2012 04 02 (441) 2011 02 14

(732) „NOBILLA” Spółka z ograniczoną odpowiedzialnością Spółka Komandytowa, Nisko, PL.

(540) AKADEMIA OGRODU

(510), (511) **16** czasopisma, periodyki, materiały drukowane, materiały piśmienne, publikacje, broszury, **35** publikowanie tekstów sponzorowanych, **41** udostępnianie publikacji elektronicznych on-line, nie do pobierania z sieci komputerowych; publikowanie tekstów inne niż teksty reklamowe; pisanie tekstów, innych niż reklamowych.

(111) **246887** (220) 2010 11 24 (210) 378078

(151) 2012 04 13 (441) 2011 02 28

(732) JAGIELLOŃSKIE CENTRUM INNOWACJI SPÓŁKA Z OGRANICZONĄ ODPOWIEDZIALNOŚCIĄ, Kraków, PL.

(540)

 Jagiellońskie Centrum Innowacji

Kolor znaku: niebieski

(531) 2.9.1, 26.1.2, 26.1.14, 27.5.1, 29.1.4

(510), (511) **35** usługi analiz kosztów, usługi analiz rynkowych, usługi analiz rynku, usługi w zakresie badań marketingowych, usługi w zakresie badań rynkowych, usługi w zakresie badań rynku, usługi w zakresie badań w dziedzinie działalności gospodarczej, usługi doradztwa w tym specjalistycznego w sprawach działalności gospodarczej, usługi doradztwa w tym specjalistycznego w organizacji, prowadzeniu i zarządzaniu działalnością gospodarczą, usługi outsourcingowe w zakresie doradztwa handlowego, usługi udzielania pomocy przedsiębiorcom w prowadzeniu działalności gospodarczej przemysłowej lub handlowej, usługi udzielania pomocy przy zarządzaniu przedsiębiorstwami przemysłowymi lub handlowymi, usługi w zakresie promocji sprzedaży dla osób trzecich, usługi organizowania targów lub wystaw w celach handlowych lub reklamowych,



usługi wyszukiwania w komputerowych bazach danych, usługi wywiadu gospodarczego, usługi zaopatrzenia w produkty i usługi dla innych przedsiębiorstw, usługi zarobkowego zarządzania w zakresie koncesjonowania dóbr i usług na rzecz osób trzecich, usługi zarządzania w ramach prowadzenia działalności gospodarczej w zakresie udzielania licencji na towary i usługi osób trzecich, usługi doradztwa w zakresie zarządzania personalnego, **36** usługi w zakresie administrowania i zarządzania nieruchomościami, usługi w zakresie dzierżawy majątku nieruchomego i nieruchomości, usługi pośrednictwa w sprawach majątku nieruchomego, usługi w zakresie wycen majątku nieruchomego, usługi w zakresie zarządzania majątkiem, usługi wynajmowania pomieszczeń biurowych, usługi doradztwa w sprawach finansowych, usługi w zakresie inwestycji kapitałowych, usługi pośrednictwa giełdowego, usługi finansowania pożyczek, usługi w zakresie przeprowadzania transakcji finansowych, usługi w zakresie transferu elektronicznego kapitału, usługi w zakresie tworzenia wzajemnego funduszu inwestycyjnego, **42** usługi przeprowadzania analiz chemicznych, usługi w zakresie badań: bakteriologicznych, biologicznych, chemicznych, technicznych, w dziedzinie fizyki, kosmetyki, w dziedzinie ochrony środowiska naturalnego, usługi w zakresie przeprowadzania prac badawczo-rozwojowych dla osób trzecich, usługi w zakresie chemii, usługi doradztwa budowlanego.

(111) **246888** (220) 2010 11 24 (210) 378079  
(151) 2012 04 13 (441) 2011 02 28

(732) JAGIELLOŃSKIE CENTRUM INNOWACJI SPÓŁKA  
Z OGRANICZONĄ ODPOWIEDZIALNOŚCIĄ, Kraków, PL.

(540) JCI

(510), (511) **35** usługi analiz kosztów, usługi analiz rynkowych, usługi analiz rynku, usługi w zakresie badań marketingowych, usługi w zakresie badań rynkowych, usługi w zakresie badań rynku, usługi w zakresie badań w dziedzinie działalności gospodarczej, usługi doradztwa w tym specjalistycznego w sprawach działalności gospodarczej, usługi doradztwa w tym specjalistycznego w organizacji, prowadzeniu i zarządzaniu działalnością gospodarczą, usługi outsourcingowe w zakresie doradztwa handlowego, usługi udzielania pomocy przedsiębiorcom w prowadzeniu działalności gospodarczej przemysłowej lub handlowej, usługi udzielania pomocy przy zarządzaniu przedsiębiorstwami przemysłowymi lub handlowymi, usługi w zakresie promocji sprzedaży dla osób trzecich, usługi organizowania targów lub wystaw w celach handlowych lub reklamowych, usługi wyszukiwania w komputerowych bazach danych, usługi wywiadu gospodarczego, usługi zaopatrzenia w produkty i usługi dla innych przedsiębiorstw, usługi zarobkowego zarządzania w zakresie koncesjonowania dóbr i usług na rzecz osób trzecich, usługi zarządzania w ramach prowadzenia działalności gospodarczej w zakresie udzielania licencji na towary i usługi osób trzecich, usługi doradztwa w zakresie zarządzania personalnego, **36** usługi w zakresie administrowania i zarządzania nieruchomościami, usługi w zakresie dzierżawy majątku nieruchomego i nieruchomości, usługi pośrednictwa w sprawach majątku nieruchomego, usługi w zakresie wycen majątku nieruchomego, usługi wynajmowania pomieszczeń biurowych, usługi doradztwa w sprawach finansowych, usługi w zakresie inwestycji kapitałowych, usługi pośrednictwa giełdowego, usługi finansowania pożyczek, usługi w zakresie przeprowadzania transakcji finansowych, usługi w zakresie transferu elektronicznego kapitału, usługi w zakresie tworzenia wzajemnego funduszu inwestycyjnego, **45** usługi w zakresie badań prawnych, usługi doradztwa w zakresie własności intelektualnej, usługi licencjonowania własności intelektualnej, usługi w zakresie mediacji, usługi w zakresie nadzoru w dziedzinie własności intelektualnej, usługi zarządzania prawami autorskimi.

(111) **246889** (220) 2010 11 24 (210) 378080  
(151) 2012 04 13 (441) 2011 02 28

(732) JAGIELLOŃSKIE CENTRUM INNOWACJI SPÓŁKA  
Z OGRANICZONĄ ODPOWIEDZIALNOŚCIĄ, Kraków, PL.

(540)



Kolor znaku: niebieski

(531) 2.9.1, 26.1.2, 26.1.14, 27.5.1, 29.1.4

(510), (511) **35** usługi analiz kosztów, usługi analiz rynkowych, usługi analiz rynku, usługi w zakresie badań marketingowych, usługi

w zakresie badań rynkowych, usługi w zakresie badań rynku, usługi w zakresie badań w dziedzinie działalności gospodarczej, usługi doradztwa w tym specjalistycznego w sprawach działalności gospodarczej, usługi doradztwa w tym specjalistycznego w organizacji, prowadzeniu i zarządzaniu działalnością gospodarczą, usługi outsourcingowe w zakresie doradztwa handlowego, usługi udzielania pomocy przedsiębiorcom w prowadzeniu działalności gospodarczej przemysłowej lub handlowej, usługi udzielania pomocy przy zarządzaniu przedsiębiorstwami przemysłowymi lub handlowymi, usługi w zakresie promocji sprzedaży dla osób trzecich, usługi organizowania targów lub wystaw w celach handlowych lub reklamowych, usługi wyszukiwania w komputerowych bazach danych, usługi wywiadu gospodarczego, usługi zaopatrzenia w produkty i usługi dla innych przedsiębiorstw, usługi zarobkowego zarządzania w zakresie koncesjonowania dóbr i usług na rzecz osób trzecich, usługi zarządzania w ramach prowadzenia działalności gospodarczej w zakresie udzielania licencji na towary i usługi osób trzecich, usługi doradztwa w zakresie zarządzania personalnego, **36** usługi w zakresie administrowania i zarządzania nieruchomościami, usługi w zakresie dzierżawy majątku nieruchomego i nieruchomości, usługi pośrednictwa w sprawach majątku nieruchomego, usługi w zakresie wycen majątku nieruchomego, usługi w zakresie zarządzania majątkiem, usługi wynajmowania pomieszczeń biurowych, usługi doradztwa w sprawach finansowych, usługi w zakresie inwestycji kapitałowych, usługi pośrednictwa giełdowego, usługi finansowania pożyczek, usługi w zakresie przeprowadzania transakcji finansowych, usługi w zakresie transferu elektronicznego kapitału, usługi w zakresie tworzenia wzajemnego funduszu inwestycyjnego, **45** usługi w zakresie badań prawnych, usługi doradztwa w zakresie własności intelektualnej, usługi licencjonowania własności intelektualnej, usługi w zakresie mediacji, usługi w zakresie nadzoru w dziedzinie własności intelektualnej, usługi zarządzania prawami autorskimi.

(111) **246890** (220) 2010 11 26 (210) 378211  
(151) 2012 04 27 (441) 2011 02 28

(732) POLSKIE KOLEJE LINOWE SPÓŁKA AKCYJNA, Zakopane, PL.

(540) OŚRODEK TURYSTYCZNO-NARCIARSKI MOSORNY GRON

(510), (511) **39** usługi przewozowe kolejami linowymi.

(111) **246891** (220) 2010 12 02 (210) 378441  
(151) 2012 04 02 (441) 2011 03 14

(732) ŻACZEK ELŻBIETA DELICATESY, Warszawa, PL.

(540)

DELICATESY  
GRAFIKA - PROJEKTOWANIE

(531) 27.5.1

(510), (511) **35** reklama; zarządzanie w działalności handlowej; administrowanie działalności handlowej; prace biurowe, w tym w szczególności: prezentowanie produktów w mediach dla celów sprzedaży detalicznej; agencje reklamowe; dystrybucja materiałów reklamowych, ulotek, prospektów, druków, próbek; edytorskie usługi w dziedzinie reklamy; uaktualnianie materiału reklamowego; obróbka tekstów; rozpowszechnianie ogłoszeń reklamowych; promocja sprzedaży dla osób trzecich; rozpowszechnianie materiałów reklamowych, ulotek, prospektów, druków, próbek; reklama billboardowa, reklama za pośrednictwem sieci komputerowej; tworzenie tekstów reklamowych i sponsorowanych; przygotowywanie reklamy prasowej, reklamy telewizyjne; transkrypcja formy wiadomości i komunikatów; dekorowanie wystaw sklepowych; kreowanie wizerunku firmy, usług, towaru; reklamy korespondencyjne, **41** usługi dotyczące nauczania, kształcenia, rozrywki, działalności sportowej i kulturalnej, w tym w szczególności: edukacja, usługi dotyczące wykonywania fotografii, publikowanie książek, komputerowe przygotowanie materiałów do publikacji, usługi dotyczące wykonywania obrazów cyfrowych, udostępnianie publikacji elektronicznych on-line, nie do pobierania z sieci komputerowych, **42** badania oraz usługi naukowe i techniczne oraz ich projektowanie; analizy przemysłowe i usługi badawcze; projektowanie i ulepszanie sprzętu oraz oprogramowania, usługi artystów grafików, projektowanie dekoracji wnętrz, tworzenie i utrzymywanie stron internetowych dla osób trzecich, projektowanie opakowań, usługi związane z projektowaniem graficznym.

(111) **246892** (220) 2010 12 02 (210) 378442  
 (151) 2012 04 02 (441) 2011 03 14  
 (732) HELIO SPÓŁKA AKCYJNA, Wyględy, PL.  
 (540)



Kolor znaku: niebieski, jasnoniebieski, ciemnoniebieski, biały, brązowy, czerwony, czarny, beżowy  
 (531) 7.1.8, 8.1.15, 9.1.10, 27.5.1, 29.1.15  
 (510), (511) **30** masa makowa, **31** mak.

(111) **246893** (220) 2010 12 02 (210) 378445  
 (151) 2012 04 02 (441) 2011 03 14  
 (732) SZYBOWSKA-HALEWSKA AGATA, Kraków, PL.  
 (540) aggi  
 (510), (511) **25** odzież, bielizna męska, damska i dziecięca, wyroby dziewiarskie.

(111) **246894** (220) 2010 11 26 (210) 378540  
 (151) 2012 04 17 (441) 2011 03 14  
 (732) TARCZYŃSKI MARKETING SPÓŁKA Z OGRANICZONĄ ODPOWIEDZIALNOŚCIĄ, Ujeździec Wielki, PL.  
 (540)



Kolor znaku: złoty, ciemnobrązowy, brązowy, biały, jasnobrązowy  
 (531) 3.7.16, 7.1.19, 24.3.1, 24.3.18, 24.3.19, 26.1.4, 27.5.1, 29.1.13  
 (510), (511) **29** wędliny, kielbasy, szynki, wędzonki, wyroby drobiowe, mięso i wędliny kulinarne, mięso i wyroby mięsne.

(111) **246895** (220) 2010 11 26 (210) 378545  
 (151) 2012 03 09 (441) 2011 03 14  
 (732) TARCZYŃSKI MARKETING SPÓŁKA Z OGRANICZONĄ ODPOWIEDZIALNOŚCIĄ, Ujeździec Wielki, PL.  
 (540)



Kolor znaku: złoty, brązowy, ciemnobrązowy, jasnobrązowy, biały  
 (531) 3.7.4, 26.1.4, 26.1.15, 26.1.18, 27.5.1, 29.1.13  
 (510), (511) **29** wędliny, kielbasy, szynki, wędzonki, wyroby drobiowe, mięso i wędliny kulinarne, mięso i wyroby mięsne.

(111) **246896** (220) 2010 12 08 (210) 378697  
 (151) 2012 04 18 (441) 2011 03 14

(732) TUF CONSULTING GRUPPE SPÓŁKA Z OGRANICZONĄ ODPOWIEDZIALNOŚCIĄ SPÓŁKA KOMANDYTOWO-AKCYJNA, Warszawa, PL.  
 (540)

TUF Consulting

Kolor znaku: jasnozielony, czarny

(531) 27.5.1, 29.1.12

(510), (511) **36** usługi ubezpieczeniowe, pośrednictwo ubezpieczeniowe, ubezpieczenia, operacje finansowe, usługi finansowe, doradztwo w sprawach finansowych, doradztwo w sprawach ubezpieczeniowych, informacje finansowe, informacja o ubezpieczeniach.

(111) **246897** (220) 2010 12 22 (210) 379298  
 (151) 2012 04 27 (441) 2011 03 28  
 (732) The Procter & Gamble Company, Cincinnati, US.  
 (540)



(531) 2.9.1, 27.5.1, 29.1.12

(510), (511) **03** preparaty do koloryzacji i dekoloryzacji włosów, preparaty do pielęgnacji włosów.

(111) **246898** (220) 2010 12 28 (210) 379485  
 (151) 2012 04 27 (441) 2011 04 11  
 (732) POTOCKI SŁAWOMIR SŁAWEX, Warszawa, PL.  
 (540) VOICE KRAFT

(510), (511) **09** części i podzespoły elektroniczne, głośniki, słuchawki, kable elektryczne, osłony do kabli elektrycznych, przewody (w tym akustyczne), instalacje elektryczne, przełączniki, przekładniki i przetwornice elektryczne, sterowniki akustyczne, złącza elektryczne, wzmacniacze akustyczne, kolumny głośnikowe.

(111) **246899** (220) 2010 12 29 (210) 379517  
 (151) 2012 04 04 (441) 2011 04 11  
 (732) KOŁODZIEJ JÓZEF FIRMA SPAW-SC, Kraków, PL.  
 (540)



Kolor znaku: czarny, czerwony

(531) 26.4.2, 27.5.1, 29.1.12

(510), (511) **09** urządzenie do ładowania i rozruchu samochodów dynamik magnum.

(111) **246900** (220) 2010 12 30 (210) 379609  
 (151) 2012 04 27 (441) 2011 04 11  
 (732) DRYGALSKI JERZY SZLIF, Zgierz, PL.  
 (540)



(531) 15.1.1, 27.5.1

(510), (511) **35** handel akcesoriami, częściami do pojazdów mechanicznych i ich silników, **37** obsługa i naprawy pojazdów mechanicznych.

(111) **246901** (220) 2011 01 14 (210) 380011  
 (151) 2012 04 02 (441) 2011 04 26  
 (732) HAN JUSTYNA BRIGHT JUNIOR MEDIA, Kraków, PL.  
 (540)



Kolor znaku: żółty, pomarańczowy, czerwony, niebieski, granatowy, szary, czarny, różowy, biały

(531) 2.5.1, 26.1.1, 27.5.1, 29.1.15  
 (510), (511) **16** książki, czasopisma, gazety, wydawnictwa, publikacje, zeszyty, bloki, notesy, koperty i papeterie, przyrządy i artykuły szkolne, materiały szkoleniowe, materiały do nauczania, albumy, plakaty, fotografie, foldery, podręczniki, **35** reklama, promocja, marketing, rozpowszechnianie materiałów i tekstów reklamowych, druków, prospektów, gazet, książek, płyt CD, płyt DVD, kaset wideofonicznych, usługi w zakresie reklamy prasowej, internetowej, telewizyjnej i radiowej oraz z zastosowaniem plakatów i ulotek, publikowanie tekstów reklamowych (sponsorowanych), organizowanie targów i wystaw w celach handlowych i reklamowych, usługi w zakresie badania rynku i opinii publicznej, usługi w zakresie sprzedaży hurtowej i detalicznej oraz za pośrednictwem Internetu: książek, albumów, wydawnictw, drukowanych, monografii, fotografii, plakatów, folderów, gazet, czasopism, kaset wideofonicznych, płyt CD, płyt DVD, materiałów piśmiennych i biurowych, **41** publikacja elektroniczna on-line książek i periodyków, publikowanie książek, publikowanie tekstów innych niż teksty reklamowe, usługi wydawnicze, organizowanie imprez rozrywkowych, gier i konkursów.

(111) **246902** (220) 2011 01 18 (210) 380147  
 (151) 2012 04 04 (441) 2011 04 26  
 (732) TEVA OPERATIONS POLAND SPÓŁKA Z OGRANICZONĄ ODPOWIEDZIALNOŚCIĄ, Warszawa, PL.  
 (540) ActivBlock

(510), (511) **03** antyperspiranty, chusteczki nasączone płynami kosmetycznymi, dezodoranty do użytku osobistego, mydła dezodorujące, mydła przeciwpotowe, sole kąpielowe do celów innych niż lecznicze, preparaty kosmetyczne do kąpieli, kosmetyki, preparaty kosmetyczne do odchudzenia, lotony do celów kosmetycznych, toniki kosmetyczne, **05** preparaty farmaceutyczne, leki, substancje dietetyczne przystosowane do celów medycznych, żywność dietetyczna dla celów leczniczych, suplementy diety do celów leczniczych, suplementy diety do stosowania przez ludzi w celu utrzymania stanu fizjologicznego i poprawy ogólnego stanu zdrowia, preparaty witaminowe, preparaty z mikroelementami, suplementy mineralne do żywności, preparaty bakteryjne do celów leczniczych, mydła lecznicze.

(111) **246903** (220) 2011 01 19 (210) 380195  
 (151) 2012 04 11 (441) 2011 04 26  
 (732) BABRAJ PAWEŁ BAMET, Kraków, PL.  
 (540)



(531) 15.7.1, 26.4.1, 27.5.1  
 (510), (511) **40** obróbka metali, hartowanie metali, odlewanie metali, platerowanie metali, lutowanie, łączenie materiałów, magnesowanie, trasowanie laserowe, kowalstwo, laminowanie, obróbka ceramiki, chromowanie, cynowanie, obróbka drewna, dorabianie kluczy, lakierowanie, frezowanie, galwanizacja, powlekanie galwaniczne,

grawerowanie, hartowanie metali, heblowanie, informacje o obróbce materiałów, kadmowanie, niklowanie, oczyszczanie powietrza, odświeżanie powietrza, dezodoryzacja powietrza, platerowanie metali, pokrywanie kadmem, polerowanie, posrebrzanie, pozłacanie, sortowanie odpadów i surowców wtórnych, spawanie, lutowanie, szlifowanie, trawienie powłok płaszczyzn, złączenie, **41** usługi projektowania, inne niż do celów reklamowych, porady i doradztwo zawodowe, edukacja, fotografowanie, fotoreportaże, informacja o edukacji, instruktarze, komputerowe przygotowywanie materiałów do publikacji, kształcenie praktyczne, nauczanie, organizowanie i prowadzenie konferencji, publikowanie tekstów innych niż reklamowe, udostępnianie publikacji elektronicznych on-line nie do pobierania.

(111) **246904** (220) 2011 01 26 (210) 380533  
 (151) 2012 04 19 (441) 2011 05 09  
 (732) BROKERSKIE BIURO UBEZPIECZEŃ RAK SPÓŁKA Z OGRANICZONĄ ODPOWIEDZIALNOŚCIĄ, Wrocław, PL.  
 (540)



Kolor znaku: czerwony, szary, granatowy

(531) 27.5.1, 29.1.13  
 (510), (511) **36** administrowanie nieruchomościami; agencje nieruchomości mieszkaniowych; agencje nieruchomości; agencje pośrednictwa w handlu nieruchomościami; analizy finansowe; doradztwo w sprawach finansowych; doradztwo w sprawach ubezpieczeniowych; ekspertyzy dla celów fiskalnych; wycena finansowa ubezpieczeń, banków, nieruchomości; doradztwo finansowe; informacje finansowe; operacje finansowe; usługi finansowe; tworzenie wzajemnych funduszy inwestycyjnych; informacja o ubezpieczeniach; inwestycje kapitałowe; lokaty kapitału; transfer elektroniczny kapitału; usługi finansowe likwidacji przedsiębiorstw; zarządzanie majątkiem; wycena majątku nieruchomości; pośrednictwo w sprawach majątku nieruchomego; zarządzanie majątkiem nieruchomym; maklerstwo; maklerstwo ubezpieczeniowe i giełdowe; dzierżawa nieruchomości; wycena nieruchomości; notowania giełdowe; pośrednictwo giełdowe; pośrednictwo ubezpieczeniowe; ubezpieczenia od pożarów; rozrachunkowość operacji finansowych; rozrachunkowość operacji finansowych izb rozrachunkowych; sponsorowanie finansowe; transakcje finansowe; ubezpieczenia; ubezpieczenia morskie; ubezpieczenia zdrowotne; usługi ubezpieczeniowe; ubezpieczenie od wypadków; ubezpieczenia na Życie.

(111) **246905** (220) 2011 01 27 (210) 380562  
 (151) 2012 04 04 (441) 2011 05 09  
 (732) BIELSKIE ZAKŁADY OBUWIA BEFADO SPÓŁKA Z OGRANICZONĄ ODPOWIEDZIALNOŚCIĄ, Bielsko-Biała, PL.  
 (540)



Kolor znaku: granatowy

(531) 26.1.12, 26.11.3, 27.5.1, 29.1.4  
 (510), (511) **25** obuwie.

(111) **246906** (220) 2011 02 01 (210) 380768  
 (151) 2012 04 06 (441) 2011 05 09  
 (732) POLOMARKET SPÓŁKA Z OGRANICZONĄ ODPOWIEDZIALNOŚCIĄ, Giębina, PL.  
 (540) PARADO  
 (510), (511) **30** kawy, kawy nienaturalne.

(111) **246907** (220) 2011 02 07 (210) 380978  
 (151) 2012 04 02 (441) 2011 05 23  
 (732) CET SPÓŁKA Z OGRANICZONĄ ODPOWIEDZIALNOŚCIĄ, Pszczyna, PL.  
 (540) MATEC



(510), (511) **11** technika grzejna a w szczególności powierzchniowe elektryczne systemy ogrzewania, ogrzewanie podłogowe, maty grzejne, systemy antyoblodzeniowe.

(111) **246908** (220) 2011 02 11 (210) 381231  
(151) 2012 04 24 (441) 2011 05 23

(732) MARKOWSKI IGNACY TECHNICZNA OBSŁUGA PRZEDSIĘBIORSTW MARKO, Katowice, PL.  
(540) TOP-M

(510), (511) **07** sprzęgła, inne niż do pojazdów lądowych, wkładki elastyczne do sprzęgieł, innych niż do pojazdów lądowych.

(111) **246909** (220) 2011 02 15 (210) 381351  
(151) 2012 04 27 (441) 2011 05 23

(732) ZAKŁADY FARMACEUTYCZNE POLPHARMA SPÓŁKA AKCYJNA, Starogard Gdański, PL.  
(540)

**Pulmocason**  
**Пульмоказон**

(531) 27.5.1, 28.5  
(510), (511) **05** produkty farmaceutyczne.

(111) **246910** (220) 2011 02 15 (210) 381353  
(151) 2012 04 27 (441) 2011 05 23

(732) ZAKŁADY FARMACEUTYCZNE POLPHARMA SPÓŁKA AKCYJNA, Starogard Gdański, PL.  
(540)

**Respicason**  
**Респиказон**

(531) 27.5.1, 28.5  
(510), (511) **05** produkty farmaceutyczne.

(111) **246911** (220) 2011 02 15 (210) 381355  
(151) 2012 04 27 (441) 2011 05 23

(732) ZAKŁADY FARMACEUTYCZNE POLPHARMA SPÓŁKA AKCYJNA, Starogard Gdański, PL.  
(540)

**Connexflu**  
**Коннексфлу**

(531) 27.5.1, 28.5  
(510), (511) **05** produkty farmaceutyczne.

(111) **246912** (220) 2011 02 15 (210) 381356  
(151) 2012 04 27 (441) 2011 05 23

(732) ZAKŁADY FARMACEUTYCZNE POLPHARMA SPÓŁKA AKCYJNA, Starogard Gdański, PL.  
(540)

**Transdermic**  
**Трансдермик**

(531) 27.5.1, 28.5  
(510), (511) **05** produkty farmaceutyczne.

(111) **246913** (220) 2011 02 15 (210) 381385  
(151) 2012 03 30 (441) 2011 05 23

(732) POLIFARB KALISZ SPÓŁKA AKCYJNA, Kalisz, PL.  
(540) MASTERBOND  
(510), (511) **01** kleje, rozpuszczalniki, preparaty gruntująco-impregnujące, **02** farby dyspersyjne, farby i emalie ftalowe, lakiery, rozcieńczalniki, gładzie szpachlowe.

(111) **246914** (220) 2011 02 16 (210) 381419  
(151) 2012 04 27 (441) 2011 05 23

(732) ZAKŁADY FARMACEUTYCZNE POLPHARMA SPÓŁKA AKCYJNA, Starogard Gdański, PL.

(540) Atorvadylina  
(510), (511) **05** produkty farmaceutyczne.

(111) **246915** (220) 2011 02 16 (210) 381421  
(151) 2012 04 27 (441) 2011 05 23

(732) ZAKŁADY FARMACEUTYCZNE POLPHARMA SPÓŁKA AKCYJNA, Starogard Gdański, PL.  
(540) Amlosterol  
(510), (511) **05** produkty farmaceutyczne.

(111) **246916** (220) 2011 02 17 (210) 381445  
(151) 2012 04 27 (441) 2011 05 23

(732) ASPROD SPÓŁKA Z OGRANICZONĄ ODPOWIEDZIALNOŚCIĄ, Kliniska Wielkie, PL.  
(540) bułka jagiellonka  
(510), (511) **30** bułki.

(111) **246917** (220) 2011 02 17 (210) 381456  
(151) 2012 04 27 (441) 2011 05 23

(732) REDIX T. KOŚCIESZA I WSPÓLNICY SPÓŁKA JAWNA, Warszawa, PL.  
(540)



Kolor znaku: niebieski, zielony, czarny

(531) 1.15.15, 27.5.1, 29.1.13

(510), (511) **02** farby, pokosty, lakiery, środki i preparaty zapobiegające korozji i zabezpieczające drewno, barwniki, zaprawy farbiarskie, pigmenty, minia, emalie do malowania, preparaty zabezpieczające przed rdzą, preparaty zabezpieczające do metali, rozcieńczalniki do barwników, rozcieńczalniki do farb, rozcieńczalniki do lakierów, smary przeciwrzdzewne, spoiwa do barwników, spoiwa do farb, środki impregnujące, środki antykorozyjne zabezpieczające powstawanie rdzy, szelaki, szkliwo, taśmy antykorozyjne zabezpieczające powstawanie rdzy, szelaki, szkliwo, zaprawa cementowa (kit), żywice naturalne w stanie surowym, bejce, farby podkładowe, farby gruntowe do drewna, koloranty, oleje do konserwacji drewna, oleje przeciwrzdzewne, farby drukarskie, powłoki jako farby, impregnaty w postaci farb, środki do wybielania drewna wszystkie w/ w zawarte w tej klasie, **20** meble i akcesoria do mebli zawarte w tej klasie, w tym fronty meblowe, osprzęt do mebli niemetalowy, przegrody drewniane do mebli, szuflady, stoły, krzesła, szylidy z drewna lub tworzyw sztucznych, toaletki jako meble, szafki pod umywalki, pojemniki niemetalowe i zamknięcia pojemników niemetalowych, zasuwki drzwiowe niemetalowe wszystkie w/ w zawarte w tej klasie, **35** usługi prowadzenia sprzedaży w sklepie i/lub hurtowni towarów w wyżej wymienionych klasach: farby, pokosty, lakiery, środki i preparaty zapobiegające korozji i zabezpieczające drewno, barwniki, zaprawy farbiarskie, pigmenty, minia, emalie do malowania, preparaty zabezpieczające przed rdzą, preparaty zabezpieczające do metali, rozcieńczalniki do barwników, rozcieńczalniki do farb, rozcieńczalniki do lakierów, smary przeciwrzdzewne, spoiwa do barwników, spoiwa do farb, środki impregnujące, środki antykorozyjne zabezpieczające powstawanie rdzy, szelaki, szkliwo, taśmy antykorozyjne, zagęszczacze do barwników i farb, zaprawa cementowa (kit), żywice naturalne w stanie surowym, bejce, farby podkładowe, farby gruntowe do drewna, koloranty, oleje do konserwacji drewna, oleje przeciwrzdzewne, farby drukarskie, powłoki jako farby, impregnaty w postaci farb, środki do wybielania drewna, meble i akcesoria do mebli zawarte w tej klasie, w tym fronty meblowe, osprzęt do mebli niemetalowy, przegrody drewniane do mebli, szuflady, stoły, krzesła, szylidy z drewna lub tworzyw sztucznych, toaletki jako meble, szafki pod umywalki, pojemniki niemetalowe i zamknięcia pojemników niemetalowych, zasuwki drzwiowe niemetalowe, a także urządzeń elektrycznych i elektronicznych, elektronarzędzi, pojemników i kubków z papieru i tworzyw sztucznych, artykułów przemysłowych w tym z branży stolarskiej, usługi reklamy, dystrybucja materiałów reklamowych (próbek, druków, prospektów, broszur), reklama



billboardowa, reklama za pośrednictwem sieci komputerowej, reklama radiowa i telewizyjna i prasowa, wystawy handlowe, promocja sprzedaży dla osób trzecich, kreowanie wizerunku firmy, usług, towaru, agencje importowo-eksportowe, **37** usługi instalacji, konserwacji, regeneracji, renowacji, naprawy, serwisu i montażu, malowanie, lakierowanie, stolarstwo, zabezpieczanie przed korozją i wilgocią.

(111) **246918** (220) 2011 02 17 (210) 381458  
(151) 2012 04 27 (441) 2011 05 23  
(732) SARA LEE/DE N.V., Utrecht, NL.

(540) Pełna łagodności

(510), (511) **30** kawa, w tym kawa w opakowaniach do filtrowania lub zaparzania, kawa w saszetkach, napoje na bazie kawy, napoje na bazie kawy zawierające mleko i mleko w proszku, substytuty kawy, kakao, czekolada, produkty zbożowe, owoce, cukier, ziola i przyprawy w tym mieszanki tych produktów, ekstrakty kawowe, kawa rozpuszczalna, herbata, napoje na bazie herbaty, liście herbaty, herbata ziołowa, ekstrakty herbaciane, herbata rozpuszczalna, substytuty herbaty, esencje herbaty, napary i esencje, napoje na bazie kakao, ekstrakty czekoladowe w proszku, granulowane lub w płynnej postaci, ziola do przygotowywania napoi, mieszanki ziół do przygotowywania napoi, mieszanki zawierające głównie ziola z dodatkiem suszonych owoców do przygotowywania napoi, wywary ziół do stosowania niemedycegnego.

(111) **246919** (220) 2011 02 28 (210) 381935  
(151) 2012 04 26 (441) 2011 06 06  
(732) PRZEDSIĘBIORSTWO TECHNICZNO-HANDLOWE HYDREX SPÓŁKA Z OGRANICZONĄ ODPOWIEDZIALNOŚCIĄ, Warszawa, PL.  
(540)

**Białko TEST**

Kolor znaku: czerwony, czarny, biały

(531) 26.4.4, 26.4.18, 27.5.1, 29.1.13

(510), (511) **05** diagnostyczne preparaty do celów medycznych-testy diagnostyczne do samooceny zdrowia.

(111) **246920** (220) 2011 02 28 (210) 381939  
(151) 2012 05 29 (441) 2011 06 06  
(732) CECH MARCIN, CECH MARIA, CECH ZBIGNIEW FERRUM-PROFIL SYSTEM SPÓŁKA CYWILNA, Częstochowa, PL.  
(540)



Kolor znaku: jasnoniebieski, szary

(531) 26.1.1, 26.1.4, 27.5.1, 29.1.12

(510), (511) **06** osprzęt do okien metalowy; arkusze stalowe, blacha stalowa; taśmy ze stali.

(111) **246921** (220) 2011 05 16 (210) 385347  
(151) 2012 04 20 (441) 2011 08 29  
(732) ZELMER MARKET SPÓŁKA Z OGRANICZONĄ ODPOWIEDZIALNOŚCIĄ, Rzeszów, PL.  
(540)

**CITO**

(531) 27.5.1, 27.5.3

(510), (511) **07** odkurzacze, węże i ssawki do odkurzaczy, filtry do odkurzaczy froterki, elektroszczotki, turboszczotki, urządzenia do czyszczenia podłóg i dywanów, urządzenia do zbierania płynnych zanieczyszczeń, urządzenia do czyszczenia parą, układy ssące, układy ssące napędzane silnikami elektrycznymi, elektryczne układy ssące, maszyny i urządzenia elektryczne do prania dywanów, oprzyrządowanie do odkurzaczy do rozpylania perfum lub środków dezynfekcyjnych, przyrządy elektryczne do woskowania i polerowania butów, torby do odkurzaczy, elektryczne urządzenia do mycia, urządzenia

i sprzęt do pastowania i froterowania (elektryczne), instalacje centralne do odpylania próżniowego do celów czyszczących, instalacje odpylające do czyszczenia, części zamienne do wyżej wymienionych artykułów.

(111) **246922** (220) 2011 05 16 (210) 385348  
(151) 2012 04 20 (441) 2011 08 29  
(732) ZELMER MARKET SPÓŁKA Z OGRANICZONĄ ODPOWIEDZIALNOŚCIĄ, Rzeszów, PL.  
(540)



(531) 26.13.25, 27.5.1

(510), (511) **07** odkurzacze, węże i ssawki do odkurzaczy, filtry do odkurzaczy.

(111) **246923** (220) 2011 05 18 (210) 385482  
(151) 2012 04 20 (441) 2011 08 29  
(732) ZELMER MARKET SPÓŁKA Z OGRANICZONĄ ODPOWIEDZIALNOŚCIĄ, Rzeszów, PL.  
(540)

**PLUSER**

(531) 27.5.1

(510), (511) **07** odkurzacze, węże i ssawki do odkurzaczy, filtry do odkurzaczy, froterki, elektroszczotki, turboszczotki, urządzenia do czyszczenia podłóg i dywanów, urządzenia do zbierania płynnych zanieczyszczeń, urządzenia do czyszczenia parą, układy ssące, układy ssące napędzane silnikami elektrycznymi, elektryczne układy ssące, maszyny i urządzenia elektryczne do prania dywanów, oprzyrządowanie do odkurzaczy do rozpylania perfum lub środków dezynfekcyjnych, przyrządy elektryczne do woskowania i polerowania butów, torby do odkurzaczy, elektryczne urządzenia do mycia, urządzenia i sprzęt do pastowania i froterowania (elektryczne), instalacje centralne do odpylania próżniowego do celów czyszczących, instalacje odpylające do czyszczenia, części zamienne do wyżej wymienionych artykułów.

(111) **246924** (220) 2009 11 20 (210) 363144  
(151) 2012 05 28 (441) 2010 03 01  
(732) NUTRIMENTO Wałędziak, Małczyński Spółka Jawna, Warszawa, PL.  
(540)

*Trattoria Rucola*

(531) 27.5.1

(510), (511) **43** usługi gastronomiczne i barowe, usługi w zakresie prowadzenia restauracji i kawiarni, wynajmowanie sal na posiedzenia i spotkania towarzyskie.

(111) **246925** (220) 2010 04 19 (210) 369267  
(151) 2012 05 29 (441) 2010 08 02  
(732) RINGIER AXEL SPRINGER POLSKA Spółka z ograniczoną odpowiedzialnością, Warszawa, PL.  
(540)



Kolor znaku: pomarańczowy, czarny, biały

(531) 2.7.25, 18.1.7, 27.5.1, 27.7.1, 29.1.13

(510), (511) **39** organizowanie imprez turystycznych z wykorzystaniem pojazdów terenowych, **41** organizowanie imprez szkolenio-

wych, sportowych i rozrywkowych z wykorzystaniem pojazdów terenowych, nauka jazdy terenowej, informacja dotycząca nauki jazdy terenowej.

(111) **246926** (220) 2010 04 16 (210) 369211  
(151) 2012 05 28 (441) 2010 07 19

(732) OLIMP LABORATORIES SPÓŁKA Z OGRANICZONĄ ODPOWIEDZIALNOŚCIĄ, Nagawczyzna, PL.

(540) DOMINATOR BLACK EDITION

(510), (511) **05** suplementy diety i inna żywność dietetyczna do celów leczniczych, odżywki wzmacniające do celów leczniczych, preparaty parafarmaceutyczne stosowane profilaktycznie i dla rekonwalescentów do celów leczniczych, leki dla ludzi, leki pomocnicze, leki w płynie, maści do celów farmaceutycznych, środki przeciwbólowe, balsamy do celów leczniczych, **29** koncentraty i odżywki wysokobiałkowe wzbogacone witaminami, solami mineralnymi i aminokwasami, produkty mleczne takie jak: mleko, jogurty, kefir, sery, proteiny mleczne, serwatki, napoje mleczne lub z przewagą mleka, **30** koncentraty węglowodanowe i odżywki węglowodanowe i wysokoenergetyczne wzbogacone witaminami i solami mineralnymi, **32** napoje bezalkoholowe wzbogacone witaminami i minerałami, napoje serwatkowe, napoje izotoniczne, napoje z soków owocowych, nektary owocowe, napoje proteinowe, węglowodanowe, energetyczne.

(111) **246927** (220) 2010 05 26 (210) 370835  
(151) 2012 03 20 (441) 2010 08 30

(732) TRIADA Spółka Akcyjna, Warszawa, PL.

(540) www.triada.pl

(510), (511) **35** zgrupowanie na rzecz osób trzech towarów takich jak: legitymacje rabatowe, karty identyfikacyjne i rabatowe upoważniające do zniżek, bilety, publikacje papierowe, książki, czasopisma, gazety, albumy, materiały drukowane, materiały do nauczania, papier, foldery, przewodniki, mapy, informatory turystyczne, rozkłady jazdy, sprzęt turystyczny i sportowy, tektura i wyroby z tych materiałów, druki firmowe, opakowania reklamowe z papieru i innych tworzyw, wydawnictwa, papeterie, druki eksploatacyjne w tym programy imprez, materiały szkoleniowe i instruktażowe, filmy, reportaże, filmy zarejestrowane na taśmie filmowej, taśmie wideo, taśmie magnetycznej, dyskach optycznych lub innych nośnikach, magnetyczne i optyczne nośniki danych z nagraniami dźwięku i/lub obrazu, publikacje elektroniczne, płyty (dyski) z nagraniami, i ofert usług z branży turystycznej, hotelarskiej, rozrywkowej, sportowej, kulturalnej, edukacyjnej pozwalające nabywcy wygodnie oglądać i kupować te towary (zapoznać się i wybierać ofertę usług), w szczególności: w hurtowni, w sklepie, z katalogu różnych artykułów, wykorzystując zamówienie korespondencyjne, za pośrednictwem usługi elektronicznej, na stronie internetowej, za pośrednictwem systemu telezakupów, używając środków telekomunikacji; organizacja targów i wystaw w celach handlowych lub reklamowych, prace biurowe, badania rynku, doradztwo specjalistyczne w sprawach działalności gospodarczej, pomoc w prowadzeniu działalności gospodarczej, zarządzanie i pomoc w zarządzaniu przedsiębiorstwami handlowymi na zasadzie franchisingu, wyszukiwanie, pozyskiwanie i systematyzacja danych w komputerowych bazach danych, usługi w zakresie reklamy i promocji, w tym: rozpowszechnianie materiałów reklamowych, informacja o powyższych usługach, **39** biura turystyczne z wyjątkiem rezerwacji miejsc w hotelach i pensjonatach, usługi turystyczne z wyjątkiem rezerwacji miejsc w hotelach i pensjonatach, współpraca z różnymi podmiotami przy organizowaniu wyjazdów turystycznych z wyjątkiem rezerwacji miejsc w hotelach i pensjonatach, organizowanie wczasów rekreacyjnych i wypoczynkowych z wyjątkiem rezerwacji miejsc w hotelach i pensjonatach, organizacja imprez turystycznych, podróży, wycieczek, w tym organizacja oraz obsługa zagranicznej i krajowej turystyki przyjazdowej i wyjazdowej, grupowej i indywidualnej z wyjątkiem rezerwacji miejsc w hotelach i pensjonatach, organizacja pobytów biznesowych, w kraju i za granicą z wyjątkiem rezerwacji miejsc w hotelach i pensjonatach, rezerwa- cja miejsc w środkach transportu, w tym pośrednictwo i rezerwacja usług w zakresie komunikacji i podróży z wyjątkiem rezerwacji miejsc w hotelach i pensjonatach, czarterowanie, transport pasażerski, przewóz ludzi i towaru pojazdami mechanicznymi, koleją, statkami i samolotami, usługi bagażowe, transport pieniędzy i rzeczy wartościowych, transport chorych, wynajmowanie środków transportu

podróżnym, informacja o transporcie, pośrednictwo transportowe, prowadzenie informacji turystycznej i podróżniczej, zwiedzanie turystyczne związane z informacją dotyczącą podróży, informacja o taryfach, rozkładach jazdy i sposobach transportu, rezerwacja miejsc podróży z wyjątkiem rezerwacji miejsc w hotelach i pensjonatach, rezerwacja biletów lotniczych, kolejowych, promowych, pośrednictwo w usługach komunikacyjnych, zapewnienie zorganizowanych form zwiedzania, zwiedzanie turystyczne, towarzyszenie i opieka w podróży, wynajem samolotów, pojazdów mechanicznych, statków, promów, pakowanie towarów, dostawa i transport paczek, transport bagażu, pośrednictwo w rezerwacji i sprzedaży dokumentów przewozowych, przewoźników polskich i obcych w komunikacji krajowej i zagranicznej oraz organizacja przewozów wszelkimi dostępnymi środkami transportu z wyjątkiem rezerwacji miejsc w hotelach i pensjonatach, organizacja i świadczenie usług w zakresie pilotażu, informacja o powyższych usługach, **41** rozrywka i rekreacja; rezerwowanie miejsc przez biura podróży na imprezy kulturalne, rozrywkowe oraz sportowe z wyjątkiem rezerwacji miejsc w hotelach i pensjonatach; rezerwowanie miejsc przez biura podróży na imprezy kulturalne, rozrywkowe oraz sportowe organizowane podczas lub w związku z podróżą z wyjątkiem rezerwacji miejsc w hotelach i pensjonatach, organizowanie i obsługa kongresów, konferencji, seminariów, sympozjów, zjazdów i szkoleń, kształcenie praktyczne, nauczanie korespondencyjne, informacja o imprezach rozrywkowych, informacja o rekreacji, nauczaniu, rozrywce, działalności sportowej i kulturalnej, wystawach, za wyjątkiem wystaw w celach handlowych lub reklamowych, usługi impresariów, organizowanie wystaw z dziedziny kultury, edukacji lub związanych z turystyką i podróżami, obozy sportowe, wakacyjne, organizowanie zawodów sportowych, organizacja koncertów, widowisk artystycznych i innych imprez kulturalnych, usługi w zakresie nauczania i edukacji, informacja o powyższych usługach, **43** agencje zakwaterowania; usługi związane z rezerwacją pokoi w hotelach i pensjonatach przez biura podróży; świadczenie usług hotelarskich, organizowanie i zapewnianie zakwaterowania, w tym rezerwacja hoteli, wynajem pokoi oraz mieszkań wakacyjnych, domów wypoczynkowych i apartamentów na pobyt czasowy, udostępnianie miejsc na campingu, usługi gastronomiczne wraz z usługami towarzyszącymi takimi jak: zapewnianie noclegu, usługi kelnerskie oraz room-service, obsługą gastronomiczną z własnym transportem, wynajmowaniem sal, wypożyczaniem stołów, krzeseł, zastawy i białizny stołowej; informacja o powyższych usługach.

(111) **246928** (220) 2010 07 22 (210) 373219  
(151) 2012 05 25 (441) 2010 10 25

(732) FOODCARE Spółka z ograniczoną odpowiedzialnością, Zabierzów, PL.

(540)



Kolor znaku: biały, niebieski, granatowy

(531) 26.1.2, 27.5.1, 29.1.12

(510), (511) **30** koncentraty i półprodukty w formie proszku do przygotowywania ciast, ciastek, deserów, koncentraty i półprodukty w formie proszku do przygotowywania pianek, serników, kremów, koncentraty i półprodukty w formie proszku do przygotowywania lodów, wyroby z zastosowaniem czekolady, kakao, ciasta ciastka, produkty przygotowywane na bazie mąki, cukier.

(111) **246929** (220) 2010 07 29 (210) 373527  
(151) 2012 05 29 (441) 2010 11 08

(732) Davidoff & Cie SA, Geneva, CH.

(540) ULTIMATE STYLE EXCELLENT TASTE

(510), (511) **34** papierosy, artykuły dla palaczy.

(111) **246930** (220) 2010 09 08 (210) 375099  
(151) 2012 05 28 (441) 2010 12 20

(732) ZAKŁAD BUDOWLANO-REMONTOWY „BUDREM”  
SPÓŁKA Z OGRANICZONĄ ODPOWIEDZIALNOŚCIĄ SPÓŁKA  
KOMANDYTOWA, Ostrów Wielkopolski, PL.  
(540)



Kolor znaku: fioletowy, pomarańczowy, niebieski, zielony, czarny, biały

(531) 26.4.1, 27.1.1, 27.1.2, 27.5.1, 29.1.15

(510), (511) **35** usługi sprzedaży detalicznej, hurtowej, internetowej, katalogowej, wysyłkowej oraz poprzez ofertę bezpośrednią: odzieży, obuwia, wyrobów jubilerskich, artykułów optycznych, wyrobów zegarmistrzowskich, artykułów informatycznie-komputerowych, artykułów wydawniczych, wyrobów papierniczych, mebli, artykułów wyposażenia wnętrz, artykułów wyposażenia łazienek, artykułów budowlanych, artykułów gospodarstwa domowego, sprzętu RTV i AGD, artykułów spożywczych i przemysłowych, **36** usługi w zakresie wynajmowania oraz sprzedaży pomieszczeń/powierzchni biurowych, usługowych oraz handlowych; pośrednictwo w wynajmie oraz sprzedaży powierzchni handlowych, usługowych; administrowanie nieruchomościami, w tym kompleksami handlowymi, usługowymi, hotelowymi i rozrywkowymi; usługi developerskie w zakresie finansowym, **37** usługi w zakresie nadzoru budowlanego w ramach usług deweloperskich, usługi budowlane, budowlanowych obiektów, wyposażanie w instalacje budowlane, przebudowy, remonty, konserwacja, naprawy wyposażenia, **39** usługi administrowania, wynajmowania oraz sprzedaży powierzchni magazynowych i miejsc parkingowych, **43** usługi restauracyjne, barowe, cateringowe; usługi zakwaterowania tymczasowego; wynajem sal na posiedzenia, konferencje; usługi wypożyczanie krzeseł, stołów, bielizny stołowej i zastawy stołowej.

(111) **246931** (220) 2010 09 08 (210) 375129  
(151) 2012 05 29 (441) 2010 12 20  
(732) INDKPOL BRAND MANAGEMENT Spółka z ograniczoną odpowiedzialnością Spółka Komandytowa, Warszawa, PL.  
(540)



Kolor znaku: niebieski, złoty, biały, czerwony

(531) 3.7.4, 25.1.15, 26.2.1, 26.4.15, 27.5.1, 29.1.13

(510), (511) **29** mięso, kiełbasy, wędliny podrobowe, parówki, kabanosy, mięso konserwowane, podroby drobiowe, przetwory mięsne, puszki mięsne, wyroby garmazeryjne, paszety, mięso mielone, drób nieżywy, drób wędzony i pieczony.

(111) **246932** (220) 2010 09 14 (210) 375350  
(151) 2012 05 29 (441) 2010 12 20  
(732) NGUYEN DUC THINH, NGUYEN THI BICH NGOC, NGUYEN THI BICH LIEN FIRMA HANDLOWA „PHU” SPÓŁKA CYWILNA, Kraków, PL.  
(540)



(531) 26.1.1, 26.11.12, 27.5.1

(510), (511) **25** spodnie, odzież gotowa, piżamy, żakiety, spódnice, kamizelki, koszule, **35** prowadzenie reklamy komputerowej, radiowej, telewizyjnej, organizowanie targów i pokazów w celach handlowych lub reklamowych.

(111) **246933** (220) 2010 10 01 (210) 375977  
(151) 2012 05 28 (441) 2011 01 03  
(732) GRADI Krzysztof Gradecki, Wrocław, PL.  
(540)



(531) 6.19.1, 7.1.1, 24.1.5, 24.1.17, 24.7.1, 24.9.1, 25.1.25, 27.5.1

(510), (511) **41** usługi organizowania zawodów sportowych, obozów sportowych, wypożyczanie sprzętu sportowego, obsługa pól golfowych, **43** usługi gastronomiczne: restauracje, bary, stolówki, kawiarnie, usługi zaopatrywania w żywność i napoje, organizacja przyjęć okolicznościowych (katering), usługi hoteli, pensjonatów, wynajmowanie sal na posiedzenia.

(111) **246934** (220) 2010 12 01 (210) 378395  
(151) 2012 05 28 (441) 2011 03 14  
(732) MAZUR WALDEMAR PIZZA FACTORY, Bartoszyce, PL.  
(540)



Kolor znaku: czerwony, żółty, czarny

(531) 8.7.4, 11.1.1, 26.1.2, 27.5.1, 29.1.13

(510), (511) **29** mięso, ryby, drób i dziczyzna, konserwowane, suszone i gotowane owoce i warzywa, świeże owoce i warzywa, sery, sałatki, dressingi do sałatek, olej do gotowania, polewy i sosy (toppingi) mięsne z kurczaka, serowe, owocowe i warzywne stosowane do pizzy, **30** pizza, makarony zapiekane, wszelkie potrawy na bazie makaronu, pizza mięsna, ciasta, tortille, spody do pizzy, pizza świeża, pizza mrożona, pizza wegetariańska, lasagne, gotowe dania i przekąski, desery i puddingi, lody, ciastka, kawa, herbata, cukier, na bazie czekolady lub kawy, chleb, chleb czosnkowy, spaghetti, preparaty do przygotowywania pizzy, dodatki i sosy do pizzy, przyprawy dodatki smakowe, ciasto i mąka na pizzę, produkty pizzopodobne, **43** usługi restauracyjne, catering i usługi w zakresie prowadzenia punktów obsługi detalicznej specjalizujących się w wyrobie pizzy do konsumpcji na miejscu oraz poza lokalem; usługi w zakresie prowadzenia restauracji, usługi polegające na przygotowaniu potraw i dowozie pod wskazane miejsce konsumpcji, usługi restauracji samoobsługowych, usługi barów przekąskowych, usługi barów i kantin, usługi świadczone przez kawiarnie, usługi polegające na zamawianiu żywności poprzez komputerową sieć on-line oraz przez telefon.

(111) **246935** (220) 2010 12 14 (210) 378921  
(151) 2012 05 24 (441) 2011 03 28  
(732) INEA SPÓŁKA AKCYJNA, Poznań, PL.  
(540)



Kolor znaku: czarny, turkusowy, biały

(531) 26.13.25, 27.5.1, 29.1.13

(510), (511) **09** anteny, chipy [układy scalone], druty [przewody] telefoniczne, druty [przewody] telegraficzne, dźwięk [urządzenia do transmisji],



interfejsy komputerowe [informatyka], kable optyczne [światłowody], karty z układem scalonym lub mikroprocesorem, oprogramowanie komputerowe, nagrane, optyczne włókna przewodzące promienie świetlne [światłowody], pamięci komputerowe, programy gier komputerowych, programy komputerowe [software ładowalny], programy komputerowe nagrane, programy sterujące komputerowe, nagrane, publikacje elektroniczne [moduły ładowalne], sprzęt radiotelefoniczny, sprzęt radiotelegraficzny, urządzenia do zdalnego sterowania, **16** wydawnictwa na nośnikach papierowych, **35** handlowe informacje i porady udzielane konsumentom [punkty informacji konsumenckiej], komputerowe bazy danych (pozyskiwanie danych w celu świadczenia usług telekomunikacyjnych), komputerowe bazy danych (systematyzacja danych abonentów), komputerowe zarządzanie plikami, pomoc przy zarządzaniu przedsiębiorstwami przemysłowymi lub handlowymi, pośrednictwo w zakresie nabywania usług telekomunikacyjnych, usługi reklamowe za pośrednictwem urządzeń telekomunikacyjnych i internetu, **37** instalowanie i naprawa telefonów i urządzeń elektrycznych, usługi w zakresie naprawy, konserwacji i przeglądu urządzeń informatycznych i telekomunikacyjnych, **38** informacja o telekomunikacji, łączność poprzez sieć światłowodów, łączność telefoniczna, łączność za pomocą telefonii komórkowej, połączenie ze światową siecią komputerową za pośrednictwem telekomunikacji, usługi w zakresie przesyłania informacji, obrazu, dźwięku i danych za pomocą urządzeń telekomunikacyjnych i informatycznych, **41** usługi w zakresie rozrywki za pośrednictwem Internetu i urządzeń telekomunikacyjnych, usługi w zakresie produkcji filmów, nauczanie dotyczące języków obcych i szkolnictwa ogólnego oraz zawodowego, organizowanie widowisk kulturalnych, sportowych, konkursów, balów i zabaw, **42** analizy systemów komputerowych, elektroniczna konwersja danych lub programów, projektowanie oprogramowania komputerowego, usługi doradcze i projektowe dotyczące telekomunikacji, informatyki i internetu, tworzenie i utrzymywanie stron internetowych dla osób trzecich, projektowanie systemów komputerowych.

(111) **246936** (220) 2010 12 14 (210) 378923  
 (151) 2012 05 24 (441) 2011 03 28  
 (732) INEA SPÓŁKA AKCYJNA, Poznań, PL.  
 (540)



Kolor znaku: czarny, turkusowy, biały

(531) 26.13.25, 27.5.1, 29.1.13  
 (510), (511) **09** anteny, chipy [układy scalone], druty [przewody] telefoniczne, druty [przewody] telegraficzne, dźwięk [urządzenia do transmisji], interfejsy komputerowe [informatyka], kable optyczne [światłowody], karty z układem scalonym lub mikroprocesorem, oprogramowanie komputerowe, nagrane, optyczne włókna przewodzące promienie świetlne [światłowody], pamięci komputerowe, programy gier komputerowych, programy komputerowe [software ładowalny], programy komputerowe nagrane, programy sterujące komputerowe, nagrane, publikacje elektroniczne [moduły ładowalne], sprzęt radiotelefoniczny, sprzęt radiotelegraficzny, urządzenia do zdalnego sterowania, **16** wydawnictwa na nośnikach papierowych, **35** handlowe informacje i porady udzielane konsumentom [punkty informacji konsumenckiej], komputerowe bazy danych (pozyskiwanie danych w celu świadczenia usług telekomunikacyjnych), komputerowe bazy danych (systematyzacja danych abonentów), komputerowe zarządzanie plikami, pomoc przy zarządzaniu przedsiębiorstwami przemysłowymi lub handlowymi, pośrednictwo w zakresie nabywania usług telekomunikacyjnych, usługi reklamowe za pośrednictwem urządzeń telekomunikacyjnych i internetu, **37** instalowanie i naprawa telefonów i urządzeń elektrycznych, usługi w zakresie naprawy, konserwacji i przeglądu urządzeń informatycznych i telekomunikacyjnych, **38** informacja o telekomunikacji, łączność poprzez sieć światłowodów, łączność telefoniczna, łączność za pomocą telefonii komórkowej, połączenie ze światową siecią komputerową za pośrednictwem telekomunikacji, usługi w zakresie przesyłania informacji, obrazu, dźwięku i danych za pomocą urządzeń telekomunikacyjnych i informatycznych, **41** usługi w zakresie rozrywki za pośrednictwem Internetu i urządzeń telekomunikacyjnych, usługi w zakresie produkcji filmów, nauczanie dotyczące języków obcych i szkolnictwa ogólnego oraz zawodowego, organizowanie widowisk kulturalnych, sportowych, konkursów, balów i za-

baw, **42** analizy systemów komputerowych, elektroniczna konwersja danych lub programów, projektowanie oprogramowania komputerowego, usługi doradcze i projektowe dotyczące telekomunikacji, informatyki i internetu, tworzenie i utrzymywanie stron internetowych dla osób trzecich, projektowanie systemów komputerowych.

(111) **246937** (220) 2010 12 14 (210) 378924  
 (151) 2012 05 24 (441) 2011 03 28  
 (732) INEA SPÓŁKA AKCYJNA, Poznań, PL.  
 (540)



Kolor znaku: czarny, turkusowy, biały

(531) 26.13.25, 27.5.1, 29.1.13  
 (510), (511) **09** anteny, chipy [układy scalone], druty [przewody] telefoniczne, druty [przewody] telegraficzne, dźwięk [urządzenia do transmisji], interfejsy komputerowe [informatyka], kable optyczne [światłowody], karty z układem scalonym lub mikroprocesorem, oprogramowanie komputerowe, nagrane, optyczne włókna przewodzące promienie świetlne [światłowody], pamięci komputerowe, programy gier komputerowych, programy komputerowe [software ładowalny], programy komputerowe nagrane, programy sterujące komputerowe, nagrane, publikacje elektroniczne [moduły ładowalne], sprzęt radiotelefoniczny, sprzęt radiotelegraficzny, urządzenia do zdalnego sterowania, **16** wydawnictwa na nośnikach papierowych, **35** handlowe informacje i porady udzielane konsumentom [punkty informacji konsumenckiej], komputerowe bazy danych (pozyskiwanie danych w celu świadczenia usług telekomunikacyjnych), komputerowe bazy danych (systematyzacja danych abonentów), komputerowe zarządzanie plikami, pomoc przy zarządzaniu przedsiębiorstwami przemysłowymi lub handlowymi, pośrednictwo w zakresie nabywania usług telekomunikacyjnych, usługi reklamowe za pośrednictwem urządzeń telekomunikacyjnych i internetu, **37** instalowanie i naprawa telefonów i urządzeń elektrycznych, usługi w zakresie naprawy, konserwacji i przeglądu urządzeń informatycznych i telekomunikacyjnych, **38** informacja o telekomunikacji, łączność poprzez sieć światłowodów, łączność telefoniczna, łączność za pomocą telefonii komórkowej, połączenie ze światową siecią komputerową za pośrednictwem telekomunikacji, usługi w zakresie przesyłania informacji, obrazu, dźwięku i danych za pomocą urządzeń telekomunikacyjnych i informatycznych, **41** usługi w zakresie rozrywki za pośrednictwem Internetu i urządzeń telekomunikacyjnych, usługi w zakresie produkcji filmów, nauczanie dotyczące języków obcych i szkolnictwa ogólnego oraz zawodowego, organizowanie widowisk kulturalnych, sportowych, konkursów, balów i zabaw, **42** analizy systemów komputerowych, elektroniczna konwersja danych lub programów, projektowanie oprogramowania komputerowego, usługi doradcze i projektowe dotyczące telekomunikacji, informatyki i internetu, tworzenie i utrzymywanie stron internetowych dla osób trzecich, projektowanie systemów komputerowych.

(111) **246938** (220) 2010 12 15 (210) 378956  
 (151) 2012 05 24 (441) 2011 03 28  
 (732) PADOWSKI PIOTR ONYXART, Gdynia, PL.  
 (540)



Kolor znaku: biały, czerwony

(531) 27.5.1, 29.1.12  
 (510), (511) **14** biżuteria, kolczyki, ozdoby ze srebra.

(111) **246939** (220) 2010 12 16 (210) 379023  
 (151) 2012 05 30 (441) 2011 03 28  
 (732) POWSZECHNY ZAKŁAD UBEZPIECZEŃ SPÓŁKA AKCYJNA,  
 Warszawa, PL.



(540) Stop Wariatom Drogowym  
(510), (511) **09** moduły ładowalne z publikacjami elektronicznymi i/lub treściami multimedialnymi, magnetyczne i optyczne nośniki danych z nagraniami, software, **16** artykuły z papieru lub z kartonu, fotografie, drukowane materiały reklamowe w formie kalendarzy, broszur i folderów oraz materiałów piśmiennych i naklejek, publikacje drukowane, materiały szkoleniowe i instruktażowe z wyjątkiem urzędzeń, **35** reklama i promocja przedsięwzięć związanych z bezpieczeństwem ruchu drogowego, organizowanie imprez dla celów promocyjnych, public relations, publikacja tekstów promocyjnych i sponsorowanych, rozpowszechnianie materiałów promocyjnych, emisja i obsługa kart stałego klienta, nagradzających lojalność i promujących rozpoznawalność marki poprzez oferowanie zachęt i zniżek przy zakupie towarów i korzystaniu z usług, **36** usługi ubezpieczeniowe; ocena ryzyka ubezpieczeniowego; usługi agencji ubezpieczeniowych; pośrednictwo ubezpieczeniowe; usługi w zakresie tworzenia i obsługi funduszy emerytalnych; informacja o ubezpieczeniach; doradztwo ubezpieczeniowe; usługi finansowe i inwestycje kapitałowe; usługi brokerskie w zakresie ubezpieczeń; wszystkie wyżej wymienione usługi świadczone także przez Internet; likwidacja szkód ubezpieczeniowych; wydawanie i wykupywanie talonów, żetonów i kuponów wartościowych; emisja i obsługa kart zniżkowych; usługi finansowe polegające na zapewnianiu udogodnień kredytowych; przetwarzanie płatności; elektroniczny transfer funduszy; pośrednictwo w handlu i wynajmie nieruchomości i mieszkań; administrowanie i zarządzanie nieruchomościami; sponsorowanie finansowe; zbieranie funduszy na cele dobroczynne, **41** usługi edukacyjne i szkoleniowe dotyczące poprawy bezpieczeństwa ruchu drogowego, organizowanie konkursów, sympozjów, konferencji dla celów edukacyjnych i szkoleniowych, organizowanie i przeprowadzenie testów i sprawdzianów dla celów szkoleniowych, publikacja i opracowywanie tekstów innych niż reklamowe.

(111) **246940** (220) 2010 12 16 (210) 379026  
(151) 2012 05 30 (441) 2011 03 28  
(732) POWSZECHNY ZAKŁAD UBEZPIECZEŃ SPÓŁKA AKCYJNA, Warszawa, PL.

(540) Bezpieczna Flota  
(510), (511) **09** moduły ładowalne z publikacjami elektronicznymi i/lub treściami multimedialnymi, magnetyczne i optyczne nośniki danych z nagraniami, software, **16** artykuły z papieru lub z kartonu, fotografie, drukowane materiały reklamowe w formie kalendarzy, broszur i folderów oraz materiałów piśmiennych i naklejek, publikacje drukowane, materiały szkoleniowe i instruktażowe z wyjątkiem urzędzeń, **35** reklama i promocja przedsięwzięć związanych z bezpieczeństwem ruchu drogowego, organizowanie imprez dla celów promocyjnych, public relations, publikacja tekstów promocyjnych i sponsorowanych, rozpowszechnianie materiałów promocyjnych, emisja i obsługa kart stałego klienta, nagradzających lojalność i promujących rozpoznawalność marki poprzez oferowanie zachęt i zniżek przy zakupie towarów i korzystaniu z usług, **36** usługi ubezpieczeniowe; ocena ryzyka ubezpieczeniowego; usługi agencji ubezpieczeniowych; pośrednictwo ubezpieczeniowe; usługi w zakresie tworzenia i obsługi funduszy emerytalnych; informacja o ubezpieczeniach; doradztwo ubezpieczeniowe; usługi finansowe i inwestycje kapitałowe; usługi brokerskie w zakresie ubezpieczeń; wszystkie wyżej wymienione usługi świadczone także przez Internet; likwidacja szkód ubezpieczeniowych; wydawanie i wykupywanie talonów, żetonów i kuponów wartościowych; emisja i obsługa kart zniżkowych; usługi finansowe polegające na zapewnianiu udogodnień kredytowych; przetwarzanie płatności; elektroniczny transfer funduszy; pośrednictwo w handlu i wynajmie nieruchomości i mieszkań; administrowanie i zarządzanie nieruchomościami; sponsorowanie finansowe; zbieranie funduszy na cele dobroczynne, **41** usługi edukacyjne i szkoleniowe dotyczące poprawy bezpieczeństwa ruchu drogowego, organizowanie konkursów, sympozjów, konferencji dla celów edukacyjnych i szkoleniowych, organizowanie i przeprowadzenie testów i sprawdzianów dla celów szkoleniowych, publikacja i opracowywanie tekstów innych niż reklamowe.

(111) **246941** (220) 2010 12 16 (210) 379030  
(151) 2012 05 30 (441) 2011 03 28  
(732) MIH Allegro BV, Hoofddorp, NL.

(540)

OCMARKET

(531) 27.5.1

(510), (511) **35** usługi w zakresie marketingu i reklamy, pośrednictwo handlowe bez kontaktu z towarem w zakresie sprzedaży towarów za pośrednictwem Internetu, usługi w zakresie doradztwa dotyczącego działalności gospodarczej, zarządzania przedsiębiorstwami, usługi w zakresie akwizycji, przedstawicielstwa i konsultingu na rzecz krajowych i zagranicznych podmiotów gospodarczych, usługi w zakresie pośrednictwa pracy, promocji sprzedaży, usługi w zakresie wyceny działalności gospodarczej, gromadzenia i wyszukiwania informacji o firmach, **36** usługi w zakresie pośrednictwa maklerskiego na giełdach, usługi giełdowe, usługi bankowe, usługi w zakresie działalności finansowej, usługi w zakresie ubezpieczeń, usługi w zakresie obrotu i zarządzania nieruchomościami, usługi doradztwa w zakresie spraw finansowych i ubezpieczeniowych, usługi w zakresie kredytowania i udzielania pożyczek, usługi w zakresie leasingu i factoringu, usługi w zakresie operacji bankowych i opłat ratalnych, usługi sprzedaży ratalnej, usługi w zakresie wyceny przedmiotów, nieruchomości i antyków.

(111) **246942** (220) 2010 12 29 (210) 379531  
(151) 2012 05 28 (441) 2011 04 11  
(732) KOŁODZIEJ JÓZEF FIRMA SPAW-SC, Kraków, PL.  
(540)

PROFIMG

(531) 26.4.2, 27.5.1

(510), (511) **09** półautomat spawalniczy.

(111) **246943** (220) 2010 12 29 (210) 379534  
(151) 2012 05 28 (441) 2011 04 11  
(732) PRZEDSIĘBIORSTWO PRODUKCJI FARMACEUTYCZNEJ HASCO-LEK SPÓŁKA AKCYJNA, Wrocław, PL.  
(540)



Kolor znaku: jasnoniebieski, niebieski, ciemnoniebieski, biały

(531) 1.15.15, 2.9.4, 26.1.5, 26.11.3, 29.1.12

(510), (511) **05** preparaty farmaceutyczne, preparaty do celów medycznych; preparaty farmaceutyczne stosowane w leczeniu ludzi; preparaty farmaceutyczne w postaci tabletek; preparaty farmaceutyczne w postaci kapsułek; preparaty farmaceutyczne w postaci tabletek powlekanych; preparaty farmaceutyczne w postaci płynnej; preparaty farmaceutyczne w postaci kropli, preparaty farmaceutyczne w postaci syropu; leki dla ludzi; pastylki do celów farmaceutycznych; pigułki do celów farmaceutycznych; syropy do celów farmaceutycznych; kapsułki do celów farmaceutycznych; tabletki do celów farmaceutycznych; tabletki powlekane do celów farmaceutycznych stosowane przy leczeniu schorzeń okulistycznych; preparaty farmaceutyczne stosowane przy leczeniu schorzeń okulistycznych; preparaty do celów medycznych stosowane przy leczeniu schorzeń okulistycznych; preparaty farmaceutyczne stosowane w leczeniu ludzi stosowane przy leczeniu schorzeń okulistycznych; preparaty farmaceutyczne w postaci tabletek stosowane przy leczeniu schorzeń okulistycznych; preparaty farmaceutyczne w postaci kapsułek stosowane przy leczeniu schorzeń okulistycznych; preparaty farmaceutyczne w postaci tabletek powlekanych stosowane przy leczeniu schorzeń okulistycznych; preparaty w postaci płynnej stosowane przy leczeniu schorzeń okulistycznych; preparaty w postaci syropu stosowane przy leczeniu schorzeń okulistycznych; leki dla ludzi stosowane przy leczeniu schorzeń okulistycznych; pastylki do celów farmaceutycznych stosowane przy leczeniu schorzeń okulistycznych; pigułki

do celów farmaceutycznych stosowane przy leczeniu schorzeń okulistycznych; syropy do celów farmaceutycznych stosowane przy leczeniu schorzeń okulistycznych; krople do celów farmaceutycznych stosowane przy leczeniu schorzeń okulistycznych, kapsułki do celów farmaceutycznych stosowane przy leczeniu schorzeń okulistycznych; tabletki do celów farmaceutycznych stosowane przy leczeniu schorzeń okulistycznych; tabletki powlekane do celów farmaceutycznych stosowane przy leczeniu schorzeń okulistycznych, **44** usługi w zakresie ochrony zdrowia dorosłych i dzieci, opieki zdrowotnej i odżywiania; usługi medyczne w zakresie diagnostyki i terapii u dorosłych i dzieci; porady w zakresie farmakologii, porady w zakresie kosmetyki, kosmetologii i dermatologii estetycznej dorosłych i dzieci.

(111) **246944** (220) 2010 12 29 (210) 379538  
(151) 2012 05 28 (441) 2011 04 11  
(732) PRZEDSIĘBIORSTWO PRODUKCJI FARMACEUTYCZNEJ  
HASCO-LEK SPÓŁKA AKCYJNA, Wrocław, PL.  
(540)



Kolor znaku: niebieski, ciemnozielony, zielony, jasnozielony, biały  
(531) 26.11.3, 26.11.25, 26.15.1, 27.5.1, 29.1.13  
(510), (511) **05** farmaceutyczne, preparaty do celów medycznych; preparaty farmaceutyczne stosowane w leczeniu ludzi; preparaty farmaceutyczne w postaci tabletek; preparaty farmaceutyczne w postaci kapsulek; preparaty farmaceutyczne w postaci tabletek powlekanych; preparaty farmaceutyczne w postaci płynnej; preparaty farmaceutyczne w postaci kropli, preparaty farmaceutyczne w postaci syropu; preparaty farmaceutyczne w postaci zawiesiny; leki dla ludzi; pastylki do celów farmaceutycznych; pigułki do celów farmaceutycznych; syropy do celów farmaceutycznych; kapsułki do celów farmaceutycznych; tabletki do celów farmaceutycznych; tabletki powlekane do celów farmaceutycznych; preparaty farmaceutyczne stosowane przy leczeniu schorzeń onkologicznych, preparaty do celów medycznych stosowane przy leczeniu schorzeń onkologicznych; preparaty farmaceutyczne stosowane w leczeniu ludzi przy leczeniu schorzeń onkologicznych; preparaty farmaceutyczne w postaci tabletek stosowane przy leczeniu schorzeń onkologicznych; preparaty farmaceutyczne w postaci kapsulek stosowane przy leczeniu schorzeń onkologicznych; preparaty farmaceutyczne w postaci tabletek powlekanych stosowane przy leczeniu schorzeń onkologicznych; preparaty w postaci syropu stosowane przy leczeniu schorzeń onkologicznych; preparaty w postaci kropli stosowane przy leczeniu schorzeń onkologicznych; preparaty w postaci zawiesiny stosowane przy leczeniu schorzeń onkologicznych; leki dla ludzi stosowane przy leczeniu schorzeń onkologicznych; pastylki do celów farmaceutycznych stosowane przy leczeniu schorzeń onkologicznych; pigułki do celów farmaceutycznych stosowane przy leczeniu schorzeń onkologicznych; syropy do celów farmaceutycznych stosowane przy leczeniu schorzeń onkologicznych; krople do celów farmaceutycznych stosowane przy leczeniu schorzeń onkologicznych, kapsułki do celów farmaceutycznych stosowane przy leczeniu schorzeń onkologicznych; tabletki do celów farmaceutycznych stosowane przy leczeniu schorzeń onkologicznych; tabletki powlekane do celów farmaceutycznych stosowane przy leczeniu schorzeń onkologicznych; preparaty stosowane w leczeniu anoreksji; preparaty stosowane w leczeniu utraty masy ciała będącej wynikiem choroby nowotworowej i/lub zespołu nabytego niedoboru odporności (AIDS); tabletki stosowane w leczeniu utraty masy ciała będącej wynikiem choroby nowotworowej i/lub zespołu nabytego niedoboru odporności (AIDS); kapsułki stosowane w leczeniu utraty masy ciała będącej wynikiem choroby nowotworowej i/lub zespołu nabytego niedoboru odporności (AIDS); tabletki powlekane stosowane w leczeniu utraty masy ciała będącej wynikiem choroby nowotworowej i/lub zespołu nabytego niedoboru odporności (AIDS); preparaty w postaci płynnej stosowane w leczeniu utraty masy ciała będącej

wynikiem choroby nowotworowej i/lub zespołu nabytego niedoboru odporności (AIDS); preparaty w postaci kropli stosowane w leczeniu utraty masy ciała będącej wynikiem choroby nowotworowej i/lub zespołu nabytego niedoboru odporności (AIDS); preparaty w postaci syropu stosowane w leczeniu utraty masy ciała będącej wynikiem choroby nowotworowej i/lub zespołu nabytego niedoboru odporności (AIDS); preparaty w postaci zawiesiny stosowane w leczeniu utraty masy ciała będącej wynikiem choroby nowotworowej i/lub zespołu nabytego niedoboru odporności (AIDS), **44** usługi w zakresie ochrony zdrowia dorosłych i dzieci, opieki zdrowotnej i odżywiania; usługi medyczne w zakresie diagnostyki i terapii u dorosłych i dzieci; porady w zakresie farmakologii, porady w zakresie kosmetyki, kosmetologii i dermatologii estetycznej dorosłych i dzieci.

(111) **246945** (220) 2010 12 29 (210) 379537  
(151) 2012 05 28 (441) 2011 04 11  
(732) PRZEDSIĘBIORSTWO PRODUKCJI FARMACEUTYCZNEJ  
HASCO-LEK SPÓŁKA AKCYJNA, Wrocław, PL.  
(540)



Kolor znaku: biały, jasnoszary, jasnosrebrny, srebrny, ciemnosrebrny, brązowy, ciemnobrązowy, beżowy, niebieski, jasnyniebieski, ciemnoniebieski  
(531) 2.9.19, 9.1.7, 14.7.18, 19.3.3, 20.5.25, 27.5.1, 29.1.15  
(510), (511) **03** kosmetyki; kremy kosmetyczne; żele kosmetyczne; maści do celów kosmetycznych; preparaty pielęgnacyjne; preparaty pielęgnacyjne do nóg; preparaty pielęgnacyjne do skóry nóg ciężkich, zmęczonych i opuchniętych; kosmetyki pielęgnacyjne; kosmetyki do nóg; kosmetyki do skóry nóg ciężkich, zmęczonych i opuchniętych; żele kosmetyczne do nóg; żele pielęgnacyjne; żele pielęgnacyjne do nóg; żele do skóry nóg ciężkich, zmęczonych i opuchniętych; maści pielęgnacyjne; maści do nóg; maści do skóry nóg ciężkich, zmęczonych i opuchniętych, **44** usługi w zakresie ochrony zdrowia dorosłych i dzieci, opieki zdrowotnej i odżywiania; odżywiania dzieci, usługi medyczne w zakresie diagnostyki i terapii u dorosłych i dzieci; porady w zakresie farmakologii i/lub leczenia, porady w zakresie kosmetyki, kosmetologii i dermatologii estetycznej dorosłych i dzieci; usługi medyczne stacjonarne i objazdowe.

(111) **246946** (220) 2010 12 29 (210) 379538  
(151) 2012 05 28 (441) 2011 04 11  
(732) PRZEDSIĘBIORSTWO PRODUKCJI FARMACEUTYCZNEJ  
HASCO-LEK SPÓŁKA AKCYJNA, Wrocław, PL.  
(540)



Kolor znaku: biały, jasnoszary, jasnosrebrny, srebrny, ciemnosrebrny, brązowy, beżowy  
(531) 2.9.19, 9.1.7, 14.7.18, 20.5.25, 29.1.14

(510), (511) **03** kosmetyki; kremy kosmetyczne; żele kosmetyczne; maści do celów kosmetycznych; preparaty pielęgnacyjne; preparaty pielęgnacyjne do nóg; preparaty pielęgnacyjne do skóry nóg ciężkich, zmęczonych i opuchniętych; kosmetyki pielęgnacyjne; kosmetyki do nóg; kosmetyki do skóry nóg ciężkich, zmęczonych i opuchniętych; żele kosmetyczne do nóg; żele pielęgnacyjne; żele pielęgnacyjne do nóg; żele do skóry nóg ciężkich, zmęczonych i opuchniętych; maści pielęgnacyjne; maści do nóg; maści do skóry nóg ciężkich, zmęczonych i opuchniętych, **05** preparaty farmaceutyczne, środki sanitarne do celów medycznych; substancje dietetyczne do celów leczniczych; preparaty do celów medycznych; preparaty farmaceutyczne stosowane w leczeniu ludzi; preparaty farmaceutyczne w postaci tabletek; preparaty farmaceutyczne w postaci kapsulek; preparaty farmaceutyczne w postaci tabletek powlekanych; preparaty farmaceutyczne o właściwościach przeciwpalnych; preparaty farmaceutyczne zmniejszające nadciśnienie i zastój żylny w kończynach; preparaty farmaceutyczne wpływające na poprawę napięcia ścian naczyń żylnych; preparaty farmaceutyczne działające ochronnie na naczynia żylne; preparaty farmaceutyczne zmniejszające przepuszczalność naczyń krwionośnych; preparaty farmaceutyczne ochraniające ścianę naczyń krwionośnych; preparaty farmaceutyczne stosowane w objawach niewydolności krążenia żylnego; preparaty farmaceutyczne stosowane w bólach i nocnych kurczach nóg; preparaty farmaceutyczne stosowane w uczuciu ciężkości nóg; tabletki o właściwościach przeciwpalnych; tabletki zmniejszające nadciśnienie i zastój żylny w kończynach; tabletki wpływające na poprawę napięcia ścian naczyń żylnych; tabletki działające ochronnie na naczynia żylne; tabletki zmniejszające przepuszczalność naczyń krwionośnych; tabletki ochraniające ścianę naczyń krwionośnych; tabletki stosowane w objawach niewydolności krążenia żylnego; tabletki stosowane w bólach i nocnych kurczach nóg; preparaty farmaceutyczne stosowane w uczuciu ciężkości nóg; kapsułki o właściwościach przeciwpalnych; kapsułki zmniejszające nadciśnienie i zastój żylny w kończynach; kapsułki wpływające na poprawę napięcia ścian naczyń żylnych; kapsułki działające ochronnie na naczynia żylne; kapsułki zmniejszające przepuszczalność naczyń krwionośnych; kapsułki ochraniające ścianę naczyń krwionośnych; kapsułki stosowane w objawach niewydolności krążenia żylnego; kapsułki stosowane w bólach i nocnych kurczach nóg; kapsułki stosowane w uczuciu ciężkości nóg; tabletki powlekane o właściwościach przeciwpalnych; tabletki powlekane zmniejszające nadciśnienie i zastój żylny w kończynach; tabletki powlekane wpływające na poprawę napięcia ścian naczyń żylnych; tabletki powlekane działające ochronnie na naczynia żylne; tabletki powlekane zmniejszające przepuszczalność naczyń krwionośnych; tabletki powlekane ochraniające ścianę naczyń krwionośnych; tabletki powlekane stosowane w objawach niewydolności krążenia żylnego; tabletki powlekane stosowane w bólach i nocnych kurczach nóg; tabletki powlekane stosowane w uczuciu ciężkości nóg, **44** usługi w zakresie ochrony zdrowia dorosłych i dzieci, opieki zdrowotnej i odżywiania; odżywiania dzieci, usługi medyczne w zakresie diagnostyki i terapii u dorosłych i dzieci; porady w zakresie farmakologii i/lub leczenia, porady w zakresie kosmetyki, kosmologii i dermatologii estetycznej dorosłych i dzieci; usługi medyczne stacjonarne i objazdowe.

(111) **246947** (220) 2010 12 29 (210) 379539  
 (151) 2012 05 25 (441) 2011 04 11  
 (732) OKONIEWSKI ARTUR, Drawsko Pomorskie, PL.  
 (540)



Kolor znaku: żółty, czarny  
 (531) 24.15.2, 26.11.1, 27.5.1, 29.1.12  
 (510), (511) **09** sprzęt i wyposażenie do nurkowania, kostiumy i odzież do nurkowania oraz części do nich, **11** lampy podwodne do nurkowania, **35** usługi promocyjne, marketingowe i reklamowe na rzecz osób trzecich, publikacja tekstów reklamowych, reklama te-

lewizyjna, radiowa i internetowa, badanie rynku i opinii publicznej, sondaże, aukcje publiczne, doradztwo w zakresie organizowania i prowadzenia działalności gospodarczej, organizowanie kiermaszów, wystaw, targów handlowych i reklamowych, usługi w zakresie sprzedaży internetowej: sprzętu i wyposażenia do nurkowania, artykułów sportowych oraz sprzętu wędkarskiego.

(111) **246948** (220) 2010 12 29 (210) 379545  
 (151) 2012 05 25 (441) 2011 04 11  
 (732) GARDENAU SPÓŁKA Z OGRANICZONĄ  
 ODPOWIEDZIALNOŚCIĄ, Warszawa, PL.  
 (540) MIÓD PITNY TOPORCZYK TENCZYŃSKI  
 (510), (511) **33** miody pitne.

(111) **246949** (220) 2010 12 29 (210) 379548  
 (151) 2012 05 25 (441) 2011 04 11  
 (732) GÓRNOWICZ SONIA, Sopot, PL.  
 (540)



Kolor znaku: niebieski, pomarańczowy, biały  
 (531) 25.5.1, 26.11.3, 26.11.12, 27.5.1, 29.1.13  
 (510), (511) **05** preparaty i wyroby farmaceutyczne przeznaczone dla celów medycznych.

(111) **246950** (220) 2011 01 03 (210) 379674  
 (151) 2012 05 25 (441) 2011 04 11  
 (732) VB LEASING POLSKA SPÓŁKA AKCYJNA, Wrocław, PL.  
 (540)

**Firmowa Flota**  
 Car Fleet Management

Kolor znaku: ciemnoniebieski, jasnoszary  
 (531) 27.5.1, 29.1.12  
 (510), (511) **35** doradztwo w zakresie prowadzenia działalności gospodarczej, badanie rynku, **36** usługi finansowe, wynajem nieruchomości.

(111) **246951** (220) 2011 01 03 (210) 379675  
 (151) 2012 05 25 (441) 2011 04 11  
 (732) ZAKŁAD MIĘSNY SMAK-GÓRNO SPÓŁKA Z OGRANICZONĄ  
 ODPOWIEDZIALNOŚCIĄ, Górno, PL.  
 (540)



Kolor znaku: brązowy  
 (531) 26.1.2, 27.5.1, 29.1.7  
 (510), (511) **20** meble, lustra, ramki obrazów, wyroby z drewna, korka, trzciny, wikliny, rogu, kości, fiszbinu, muszli, bursztynu, imitacji tych surowców lub tworzywa sztucznych, **29** bekon, drób nieżywy, dziczyzna nieżywa, dżemy, filety rybne, flaki, galaretki jadalne, kaszanka, kiełbasy, konserwy mięsne i rybne, mięso, mleko, mrożone owoce, oleje jadalne, owoce konserwowane, ser, smalec, szynka, śledzie, tłuszcze jadalne; warzywa gotowane, konserwowane, suszone; wędliny, **35** usługi w zakresie: agencji importowo-eksportowych, badania rynku, doradztwa w organizowaniu i prowadzeniu działalności gospodarczej, organizowanie wystaw w celach handlowych lub reklamowych, reklamy, zarządzania przedsiębiorstwami handlowymi



lub przemysłowymi; zgrupowania na rzecz osób trzecich towarów wielobranżowych pozwalających nabywcy wygodnie je oglądać i kupować w sklepach, hurtowniach, oraz na stronie internetowej, **40** usługi w zakresie: barwienia i obróbki skór, garbarstwa, garniarstwa, hafciarstwa, młynarstwa, mrożenia żywności, niszczenia i przetwarzania odpadów, rymarstwa, ścinania i przycinania drzew, tartaków, uboju zwierząt, wędzenia żywności, wytwarzania energii, **43** usługi w zakresie: barów szybkiej obsługi, hoteli, kawiarni, moteli, pensjonatów, przygotowania dań na zamówienie oraz ich dostawa, restauracji, wynajmowania pomieszczeń na pobyt czasowy, wynajmowanie sal na posiedzenia i narady, wyposażenia i urządzenia kempingowe.

(111) **246952** (220) 2011 01 03 (210) 379676  
 (151) 2012 05 25 (441) 2011 04 11  
 (732) ZAKŁAD MIĘSNY SMAK-GÓRNO SPÓŁKA Z OGRANICZONĄ ODPOWIEDZIALNOŚCIĄ, Górnio, PL.  
 (540)



Kolor znaku: jasnobrązowy, brązowy, ciemnobrązowy  
 (531) 2.7.1, 2.7.19, 8.7.25, 26.1.2, 27.5.1, 29.1.7

(510), (511) **20** meble, lustra, ramki obrazów, wyroby z drewna, korka, trzciny, wikliny, rogu, kości, fiszbinu, muszli, bursztynu, imitacji tych surowców lub tworzyw sztucznych, **29** bekon, drób nieżywy, dziczyzna nieżywa, dżemy, filety rybne, flaki, galaretki jadalne, kaszanka, kielbasy, konserwy mięsne i rybne, mięso, mleko, mrożone owoce, oleje jadalne, owoce konserwowane, ser, smalec, szynka, śledzie, tłuszcze jadalne; warzywa gotowane, konserwowane, suszone; wędliny, **35** usługi w zakresie: agencji importowo-eksportowych, badania rynku, doradztwa w organizowaniu i prowadzeniu działalności gospodarczej, organizowanie wystaw w celach handlowych lub reklamowych, reklamy, zarządzania przedsiębiorstwami handlowymi lub przemysłowymi; zgrupowania na rzecz osób trzecich towarów wielobranżowych pozwalających nabywcy wygodnie je oglądać i kupować w sklepach, hurtowniach, oraz na stronie internetowej, **40** usługi w zakresie: barwienia i obróbki skór, garbarstwa, garniarstwa, hafciarstwa, młynarstwa, mrożenia żywności, niszczenia i przetwarzania odpadów, rymarstwa, ścinania i przycinania drzew, tartaków, uboju zwierząt, wędzenia żywności, wytwarzania energii, **43** usługi w zakresie: barów szybkiej obsługi, hoteli, kawiarni, moteli, pensjonatów, przygotowania dań na zamówienie oraz ich dostawa, restauracji, wynajmowania pomieszczeń na pobyt czasowy, wynajmowanie sal na posiedzenia i narady, wyposażenia i urządzenia kempingowe.

(111) **246953** (220) 2011 01 03 (210) 379677  
 (151) 2012 05 25 (441) 2011 04 11  
 (732) ZAKŁAD MIĘSNY SMAK-GÓRNO SPÓŁKA Z OGRANICZONĄ ODPOWIEDZIALNOŚCIĄ, Górnio, PL.  
 (540) podkarpacki smak smak Górnio

(510), (511) **20** meble, lustra, ramki obrazów, wyroby z drewna, korka, trzciny, wikliny, rogu, kości, fiszbinu, muszli, bursztynu, imitacji tych surowców lub tworzyw sztucznych, **29** bekon, drób nieżywy, dziczyzna nieżywa, dżemy, filety rybne, flaki, galaretki jadalne, kaszanka, kielbasy, konserwy mięsne i rybne, mięso, mleko, mrożone owoce, oleje jadalne, owoce konserwowane, ser, smalec, szynka, śledzie, tłuszcze jadalne; warzywa gotowane, konserwowane, suszone; wędliny, **35** usługi w zakresie: agencji importowo-eksportowych, badania rynku, doradztwa w organizowaniu i prowadzeniu działalności gospodarczej, organizowanie wystaw w celach handlowych lub reklamowych, reklamy, zarządzania przedsiębiorstwami handlowymi lub przemysłowymi; zgrupowania na rzecz osób trzecich towarów wielobranżowych pozwalających nabywcy wygodnie je oglądać i kupować w sklepach, hurtowniach, oraz na stronie internetowej, **40** usługi w zakresie: barwienia i obróbki skór, garbarstwa, garn-

carstwa, hafciarstwa, młynarstwa, mrożenia żywności, niszczenia i przetwarzania odpadów, rymarstwa, ścinania i przycinania drzew, tartaków, uboju zwierząt, wędzenia żywności, wytwarzania energii, **43** usługi w zakresie: barów szybkiej obsługi, hoteli, kawiarni, moteli, pensjonatów, przygotowania dań na zamówienie oraz ich dostawa, restauracji, wynajmowania pomieszczeń na pobyt czasowy, wynajmowanie sal na posiedzenia i narady, wyposażenia i urządzenia kempingowe.

(111) **246954** (220) 2011 01 03 (210) 379679  
 (151) 2012 05 25 (441) 2011 04 11  
 (732) SUNRISE SYSTEM SPÓŁKA Z OGRANICZONĄ ODPOWIEDZIALNOŚCIĄ, Poznań, PL.  
 (540)



Kolor znaku: pomarańczowy

(531) 26.11.3, 26.11.13, 27.5.1, 29.1.1

(510), (511) **35** reklama za pośrednictwem sieci komputerowej, przetwarzanie danych, **42** projektowanie i ulepszanie sprzętu oraz oprogramowania komputerowego.

(111) **246955** (220) 2011 01 03 (210) 379681  
 (151) 2012 05 25 (441) 2011 04 11  
 (732) PILARCZYK WERONIKA FIRMA PRODUKCYJNO-HANDLOWA VERALUCA, Gubin, PL.  
 (540)



Kolor znaku: czarny, czerwony

(531) 26.11.3, 27.5.1, 29.1.12

(510), (511) **14** biżuteria, bransoletki, broszki, naszyjniki, ozdoby stosowane w biżuterii, zegarki, **18** futra ze skór zwierzęcych, imitacja skóry, pasy skórzane, portfele, portmonetki, torebki, torby na zakupy, **25** bezrękawniki, bluzki, bluzy i kombinezony, buty, kamizelki, kurtki wełniane lub futrzane z kapturem, nakrycia głowy, odzież, odzież ze skóry, odzież z dzianiny, odzież z imitacji skóry, okrycia wierzchnie, paski, peleryny, płaszcze, spodnie, spódnice, sukienki, swetry, szale, żakiety pikowane, **35** usługi umożliwiające konsumentom obejrzenie i dokonanie zakupu: biżuterii, butów, futer, odzieży, odzieży z dzianiny, wełnianej, skórzanej, z imitacji skóry, pasów, portfeli, portmonetek, toreb, torebek jak również usługi oferowania tych towarów za pośrednictwem katalogów i internetu, usługi organizowania działalności artystycznej, usługi organizacji wystaw w celach handlowych lub reklamowych, usługi promocji sprzedaży dla osób trzecich, usługi rozpowszechniania materiałów reklamowych (druków, prospektów, próbek, ulotek), **42** usługi projektantów mody, usługi stylizacji wzornictwa przemysłowego, usługi wzornictwa przemysłowego.

(111) **246956** (220) 2011 01 03 (210) 379682  
 (151) 2012 05 25 (441) 2011 04 11  
 (732) MEDFINANCE SPÓŁKA AKCYJNA, Łódź, PL.  
 (540)



Kolor znaku: czerwony, szary

(531) 27.5.1, 29.1.12

(510), (511) **35** doradztwo w zakresie organizowania i prowadzenia działalności gospodarczej, księgowość, public relations, badania rynku, sprzedaż, wynajmowanie urządzeń i wyposażenia biurowego, aukcje i przetargi publiczne (organizowanie sprzedaży w trybie zamówień publicznych), **36** działalność finansowa-usługi finansowe, transakcje finansowe, faktoring, finansowe doradztwo, pożyczki, analizy finansowe, analizy rynkowe, dzierżawa nieruchomości, maklerstwo, pośrednictwo w sprawach majątku nieruchomego, **39** wypożyczanie samochodów.



(111) **246957** (220) 2011 01 13 (210) 379985  
 (151) 2012 05 25 (441) 2011 04 26  
 (732) ENTE SPÓŁKA Z OGRANICZONĄ ODPOWIEDZIALNOŚCIĄ,  
 Gliwice, PL.  
 (540) AWIA

(510), (511) **09** chronografy, drukarki do komputerów, dyski magnetyczne, dyski obliczeniowe, dyski optyczne, głośniki, instalacje elektryczne do sterowania zdalnego procesami przemysłowymi, interfejsy komputerowe, kable elektryczne, kable koncentryczne, karty magnetyczne kodowane, karty z układem scalonym lub mikroprocesorem, klawiatury komputerowe, komparatory, komputerowe urządzenia peryferyjne, magnetyczne nośniki danych, magnetyczne nośniki informacji, mikroprocesory, modemy, monitory ekranowe, nadajniki telekomunikacyjne, napędy dysków do komputera, nośniki do rejestracji dźwięku, obwody drukowane, obwody scalone, optyczne nośniki informacji, pamięci komputerowe, półprzewodniki, procesory, pulpity rozdzielcze, skrzynki do przyłączy, skrzynki na baterie, skrzynki rozdzielcze, szafy rozdzielcze, szyldy świecące, światłowody, tablice ogłoszeń elektroniczne, tablice połączeń, tablice rozdzielcze, tablice sterownicze, świetlne lub mechaniczne, układy scalone, urządzenia diagnostyczne-nie do celów medycznych, urządzenia do fakturowania, urządzenia do komunikacji wewnętrznej, urządzenia do ładowania baterii, urządzenia do nawigacji satelitarnej, urządzenia do rejestrowania przebiegu zjawisk czasowych, urządzenia do zdalnego sterowania, urządzenia wysokiej częstotliwości, wzmacniacze, zespoły nadawcze telekomunikacyjne, czytniki, magnetyczne karty identyfikujące, przyrządy obserwacyjne, komputery, komputery przenośne, urządzenia do analizy inne niż do celów medycznych, urządzenia do przetwarzania informacji, urządzenia przetwarzania danych, urządzenia i przyrządy optyczne, mikrofony, urządzenia do odtwarzania dźwięku, urządzenia do rejestrowania dźwięku, urządzenia do transmisji dźwięku, urządzenia projekcyjne, oprogramowanie komputerowe, programy komputerowe, komputerowe programy sterujące, baterie galwaniczne, baterie.

(111) **246958** (220) 2011 01 24 (210) 380343  
 (151) 2012 05 29 (441) 2011 05 09  
 (732) NIEPUBLICZNY ZAKŁAD OPIEKI ZDROWOTNEJ OLSZTYŃSKY  
 ORTOPEDZI SPÓŁKA Z OGRANICZONĄ ODPOWIEDZIALNOŚCIĄ,  
 Olsztyn, PL.  
 (540)



Kolor znaku: niebieski  
 (531) 26.3.1, 26.13.25, 27.5.1, 29.1.4  
 (510), (511) **44** opieka zdrowotna.

(111) **246959** (220) 2011 02 07 (210) 380973  
 (151) 2012 05 25 (441) 2011 05 23  
 (732) FIRMA HANDLOWA WALOR A. NOWAK, W. FRYC SPÓŁKA  
 JAWNA, Kolbuszowa, PL.  
 (540)



(531) 27.5.1  
 (510), (511) **06** drobnica metalowa, opaski zaciskowe metalowe, kołki metalowe, łańcuchy metalowe, kable metalowe nieelektryczne, kable jako złącza metalowe nieelektryczne, łańcuchy metalowe, tuleje, pierścienie metalowe, pierścienie dystansowe metalowe, pierścienie oporowe metalowe, pierścienie nagwintowane, pierścienie zabezpieczające (simmeringi), pasy do przenoszenia ładunków metalowe, podkładki, podkładki regulujące dystansowe, smarowniczkę, klucze, śruby i nakrętki metalowe, **07** łożyska jako części maszyn, łożyska kulkowe, pasy do kół pasowych i koła pasowe, pasy do silników, pasy do przenośników, pasy do prądnic, pasy do maszyn, pasy napędowe, pierścienie tłokowe, pierścienie osadcze, pierścienie smarowe, pompy smarow-

nicze, smarownice jako części maszyn, narzędzia jako części maszyn, narzędzia ręczne o napędzie innym niż ręczny, **17** materiały izolacyjne, okładziny sprzęgieł i hamulców, pierścienie gumowe, pierścienie uszczelniające, pierścienie wodoszczelne, podkładki z gumy lub fibry, przewody giętkie niemetalowe, rury i rurki niemetalowe, taśmy i tkaniny izolacyjne, tuleje gumowe, węże niemetalowe hydrauliczne, węże giętkie niemetalowe, uszczelki, zderzaki gumowe, przewody ciśnieniowe niemetalowe, tuleje gumowe do osłony części maszyn, **35** sprzedaż detaliczna i hurtowa towarów obejmujących: drobnicę metalową, opaski zaciskowe metalowe, kołki metalowe, łańcuchy metalowe, kable metalowe nieelektryczne, kable jako złącza metalowe nieelektryczne, łańcuchy metalowe, tuleje, tuleje gumowe do osłony części maszyn, pierścienie metalowe, pierścienie dystansowe metalowe, pierścienie oporowe metalowe, pierścienie nagwintowane, pierścienie zabezpieczające (simmeringi), pasy do przenoszenia ładunków metalowe, podkładki, podkładki regulujące dystansowe, smarowniczkę, klucze, śruby i nakrętki metalowe, łożyska jako części maszyn, łożyska kulkowe, pasy do kół pasowych i koła pasowe, pasy do silników, pasy do przenośników, pasy do prądnic, pasy do maszyn, pasy napędowe, pierścienie tłokowe, pierścienie osadcze, pierścienie smarowe, pompy smarownicze, smarownice jako części maszyn, narzędzia jako części maszyn, narzędzia ręczne o napędzie innym niż ręczny, materiały izolacyjne, okładziny sprzęgieł i hamulców, pierścienie gumowe, pierścienie uszczelniające, pierścienie wodoszczelne, podkładki z gumy lub fibry, przewody giętkie niemetalowe, rury i rurki niemetalowe, taśmy i tkaniny izolacyjne, tuleje gumowe, węże niemetalowe hydrauliczne, węże giętkie niemetalowe, uszczelki, zderzaki gumowe, przewody ciśnieniowe niemetalowe; w tym za pośrednictwem Internetu (sprzedaż on-line), sprzedaż wysyłkowa powyższych towarów, marketing, reklama, reklama radiowa, reklama telewizyjna, reklama w prasie, reklama na stronach internetowych, rozpowszechnianie materiałów reklamowych, promocja sprzedaży powyższych towarów, prezentacja oferty handlowej w Internecie, organizowanie i współudział w targach, wystawach i pokazach związanych z promocją powyższych towarów.

(111) **246960** (220) 2011 02 07 (210) 380975  
 (151) 2012 05 25 (441) 2011 05 23  
 (732) MLECZKO EWA, MLECZKO WOJCIECH TRAKER TRADE  
 SPÓŁKA CYWILNA, Trzebinia, PL.  
 (540) WOKULSKI

(510), (511) **36** doradztwo finansowe, usługi finansowe, usługi wspomagające finansowanie podmiotów gospodarczych, ubezpieczenia i fundusze, usługi agentów i brokerów ubezpieczeniowych.

(111) **246961** (220) 2011 02 07 (210) 381018  
 (151) 2012 05 16 (441) 2011 05 23  
 (732) CINKCIARZ.PL SPÓŁKA Z OGRANICZONĄ  
 ODPOWIEDZIALNOŚCIĄ, Zielona Góra, PL.  
 (540)



(531) 24.17.18, 26.1.1, 27.5.1  
 (510), (511) **36** doradztwo finansowe, informacje finansowe, operacje finansowe, usługi finansowe, banki z dostępem bezpośrednim np. przez Internet (home banking), operacje walutowe, wymiana pieniędzy, transakcje finansowe, wymiana waluty, zarządzanie majątkiem.

(111) **246962** (220) 2011 02 07 (210) 381019  
 (151) 2012 05 16 (441) 2011 05 23  
 (732) FOODCARE SPÓŁKA Z OGRANICZONĄ  
 ODPOWIEDZIALNOŚCIĄ, Zabierzów, PL.  
 (540) BABKA ŚWIĄTECZNA GELLWE

(510), (511) **30** koncentraty i półprodukty w formie proszku do przygotowywania ciast, ciastek, deserów, koncentraty i półprodukty w formie proszku do przygotowywania pianek, serników, kremów, koncentraty i półprodukty w formie proszku do przygotowywania lodów, wyroby z zastosowaniem czekolady, kakao, ciasta, ciastka, produkty przygotowywane na bazie mąki, cukier.

(111) **246963** (220) 2011 02 07 (210) 381023  
 (151) 2012 05 16 (441) 2011 05 23

(732) FUNDACJA ROZWOJU SPOŁECZEŃSTWA INFORMACYJNEGO,  
Warszawa, PL.  
(540)



Kolor znaku: pomarańczowy

(531) 24.17.17, 27.5.1, 29.1.1

(510), (511) **16** czasopisma, biuletyny, komiksy, książki, katalogi, folde-ry, materiały drukowane, prospekty, podręczniki, gazety, plansze, afisze, ulotki reklamowe, miesięczniki, dwumiesięczniki, periodyki, publikacje, albumy, broszury, zeszyty, prasa, prasa specjalistyczna, druki, dzienniki, skrypty; materiały introligatorskie; fotografie; materiały szkoleniowe i in-struktażowe (z wyjątkiem przyrządów); papier, karton i wyroby z tych materiałów nie ujęte w innych klasach, **41** usługi edukacyjne; prowa-dzenie szkoleń, warsztatów, konferencji, seminariów, kongresów, sym-pozjów, sesji naukowych, wykładów, odczytów, podróży studyjnych, targów, wystaw i innych form kształcenia dla osób oraz organizacji i in-stitucji; organizowanie wystaw związanych z kulturą, organizowanie konkursów; prowadzenie programów stypendialnych dla młodzieży szkolnej i akademickiej, organizowanie: konferencji, sympozjów i szko-leń; organizowanie lub finansowanie: działalności wydawniczej, promo-cyjnej, oświatowej i informacyjnej; organizowanie programów dobrych praktyk; wspieranie i promowanie rozwoju społeczeństwa informacyj-nego w Polsce i poza jej granicami; promocja idei modernizacji bibliotek publicznych w małych miejscowościach i wspieranie inicjatyw, które służą transformacji placówek bibliotecznych w prężne ośrodki życia lo-kalnego; studia; studia podyplomowe, poradnictwo zawodowe, porady w zakresie edukacji lub kształcenia; kursy, nauczanie; kształcenie; roz-rywka; publikacja elektroniczna on-line książek i periodyków; wypoży-czanie książek; publikowanie książek; publikowanie tekstów innych niż teksty reklamowe; usługi w zakresie prowadzenia wydawnictw; usługi wydawnicze, komputerowe przygotowanie materiałów do publika-cji, **42** rejestracja i utrzymywanie serwerów wirtualnych, kont poczty elektronicznej, serwisów internetowych (hosting serwerów); konwersja danych na formę elektroniczną, odzyskiwanie danych komputerowych; prowadzenie działań badawczych i analitycznych w zakresie systemów komputerowych; prowadzenie badań nad technologiami informacyjnymi i komunikacyjnymi opartymi na Internecie; usługi graficzne, opraco-wanie oprogramowania komputerowego, wypożyczanie i aktualizacja sprzętu komputerowego, projektowanie identyfikacji wizualnej, dorad-ztwo w zakresie systemów informatycznych i sprzętu komputerowego, projektowanie oprogramowania komputerowego, instalacje oprogra-mowania komputerowego, projektowanie systemów komputerowych, usługi komputerowe w zakresie ochrony antywirusowej, projektowanie serwisów internetowych, projektowanie stron internetowych, graficz-ne opracowanie stron internetowych, usługi pozycjonowania stron internetowych i serwisów www, usługi grafików komputerowych, mo-dernizacja systemów informatycznych, tworzenie i prowadzenie stron internetowych, portali oraz serwisów służących popularyzacji idei spo-łeczeństwa informacyjnego oraz wiedzy na temat nowoczesnych tech-nologii i ich wykorzystania przez różne grupy społeczne.

(111) **246964** (220) 2011 02 08 (210) 381035  
(151) 2012 05 16 (441) 2011 05 23

(732) ARTECH-PNEUMATYKA E. M. POMAGIER-M. D.  
TRZEBUCHOWSCY SPÓŁKA JAWNA, Toruń, PL.

(540) hafner

(510), (511) **07** kompresory i sprężarki powietrza tłokowe, śrubowe, łopatkowe, osuszacze powietrza, filtry powietrza dla urządzeń i narzędzi pneumatycznych, separatory (oleju, wody) dla gazów i po-wietrza, siłowniki hydrauliczne i pneumatyczne, silniki na sprężone powietrze, pompy na sprężone powietrze, turbosprężarki zawory do sprężonego powietrza, złącza do sprężonego powietrza, armatura pneumatyczna, **35** prowadzenie hurtowni i sklepów maszyn, urzą-dzeń i narzędzi na sprężone powietrze, elementów i zespołów insta-lacji pneumatycznych, urządzeń automatyki przemysłowej pneuma-tycznych i elektrycznych, armatury pneumatycznej, **37** konserwacja, naprawa i regeneracja elementów pneumatyki.

(111) **246965** (220) 2011 02 10 (210) 381155  
(151) 2012 05 04 (441) 2011 05 23  
(732) DOS TOROS SPÓŁKA Z OGRANICZONĄ  
ODPOWIEDZIALNOŚCIĄ, Tychy, PL.  
(540)



Kolor znaku: biały, czarny, niebieski, czerwony

(531) 3.4.1, 3.4.4, 3.4.23, 3.4.24, 27.5.1, 29.1.14

(510), (511) **35** sprzedaż detaliczna i hurtowa motocykli, skuterów i quadów oraz części zamiennych i akcesoriów do motocykli, skute-rów i quadów, **37** naprawa i konserwacja motocykli, skuterów i qu-adów.

(111) **246966** (220) 2011 02 10 (210) 381163  
(151) 2012 05 16 (441) 2011 05 23  
(732) RAPP BARTOSZ, Poznań, PL.  
(540)



Kolor znaku: czarny, zielony

(531) 9.1.10, 26.11.13, 27.5.1, 29.1.12

(510), (511) **31** sadzonki, rośliny, nasiona, ziarna.

(111) **246967** (220) 2011 02 10 (210) 381173  
(151) 2012 05 30 (441) 2011 05 23  
(732) RYBACKI SŁAWOMIR TANDR, Wrocław, PL.  
(540) RYBA TAXI

(510), (511) **37** naprawa pojazdów samochodowych, **39** usługi trans-portowe samochodowe, a w szczególności przewóz osób i rzeczy transportem samochodowym, transport pasażerski świadczony sa-mochodami osobowymi, usługi taksówkowe, dostarczanie towarów, prowadzenie agencji spedycyjnych, informacja o transporcie drogo-wym, towarowy transport drogowy, transport pieniędzy i kosztow-ności, organizowanie przejazdów turystycznych, usługi wynajmu miejsc parkingowych i garażowych, pomoc drogową polegająca na holowaniu w przypadku awarii samochodu, wypożyczanie i wynaj-jem samochodów.

(111) **246968** (220) 2011 02 10 (210) 381195  
(151) 2012 04 25 (441) 2011 05 23  
(732) PPHU BAJGIEL WIESŁAW REICHERT, JAN WODECKI SPÓŁKA  
JAWNA, Będzino, PL.  
(540)



Kolor znaku: biały, żółty, czerwony, niebieski, ciemnoniebieski, beżowy, brązowy, czarny

(531) 2.1.11, 8.1.1, 27.5.1, 29.1.15

(510), (511) **30** wyroby piekarnicze, wyroby cukiernicze.

(111) **246969** (220) 2011 02 11 (210) 381203  
(151) 2012 05 22 (441) 2011 05 23  
(732) BABILOŃSKI TOMASZ, Mińsk Mazowiecki, PL.

(540) Międzyzdroje Seaside Boxing Show  
(510), (511) **41** organizowanie imprez sportowych.

(111) **246970** (220) 2011 02 11 (210) 381210  
(151) 2012 05 17 (441) 2011 05 23  
(732) TM INVESTMENT Spółka z ograniczoną odpowiedzialnością,  
Brzeźnica, PL.  
(540)

KOLORY *Z* PEŁNE  
Zmysłów

Kolor znaku: biały, czarny, niebieski

(531) 27.5.1, 29.1.13

(510), (511) **01** preparaty chemiczne do barwienia emalii i szkła; preparaty chemiczne do wytwarzania barwników; środki chemiczne od ożywiania kolorów do celów przemysłowych; kleje do celów przemysłowych; kleje do tapet, do płytek ściennych, do afiszów, do obuwia; do płytek ceramicznych, środki do konserwacji cementu, cegieł, dachówek i murów (z wyjątkiem farb i olejów); rozpuszczalniki do lakierów; preparaty chemiczne do wytwarzania farb, preparaty do klejenia i gruntowania, **02** środki antykorozyjne; lakiery i emalie; środki do konserwacji drewna; farby; farby wodne, bakterioobójcze, ognioodporne, przeciw zanieczyszczeniom; farby do emalii; farby stosowane w ceramice; podkładowe; kit rzeźbiarski, kit stolarski; folie metalowe dla malarzy; barwniki do obuwia; preparaty zabezpieczające do metali; smary i oleje przeciwrdzewne; rozcieńczalniki do farb i lakierów; utrwalacze; zagęszczacze do farb i barwników, bejce, **03** barwniki i farby kosmetyczne; preparaty do usuwania farb; materiały ściernie; preparaty do odbarwiania; pasty i woski do skór, do obuwia, do podłóg i mebli; preparaty do polerowania, **17** farby, oleje i lakiery izolacyjne, taśmy izolacyjne, zaprawy izolacyjne, kit; materiały uszczelniające, **19** masy tynkarskie, systemy dociepleń ścian zewnętrznych budynków; materiały i płyty budowlane niemetalowe, tynk, gips, zaprawy budowlane; zaprawy cementowe.

(111) **246971** (220) 2011 02 11 (210) 381214  
(151) 2012 05 17 (441) 2011 05 23  
(732) TM INVESTMENT Spółka z ograniczoną odpowiedzialnością,  
Brzeźnica, PL.  
(540) MOC EKSPRESJI

(510), (511) **01** preparaty chemiczne do barwienia emalii i szkła; preparaty chemiczne do wytwarzania barwników; środki chemiczne od ożywiania kolorów do celów przemysłowych; kleje do celów przemysłowych; kleje do tapet, do płytek ściennych, do afiszów, do obuwia; do płytek ceramicznych, środki do konserwacji cementu, cegieł, dachówek i murów (z wyjątkiem farb i olejów); rozpuszczalniki do lakierów; preparaty chemiczne do wytwarzania farb, preparaty do klejenia i gruntowania, **02** środki antykorozyjne; lakiery i emalie; środki do konserwacji drewna; farby; farby wodne, bakterioobójcze, ognioodporne, przeciw zanieczyszczeniom; farby do emalii; farby stosowane w ceramice; podkładowe; kit rzeźbiarski, kit stolarski; folie metalowe dla malarzy; barwniki do obuwia; preparaty zabezpieczające do metali; smary i oleje przeciwrdzewne; rozcieńczalniki do farb i lakierów; utrwalacze; zagęszczacze do farb i barwników, bejce, **03** barwniki i farby kosmetyczne; preparaty do usuwania farb; materiały ściernie; preparaty do odbarwiania; pasty i woski do skór, do obuwia, do podłóg i mebli; preparaty do polerowania, **17** farby, oleje i lakiery izolacyjne, taśmy izolacyjne, zaprawy izolacyjne, kit; materiały uszczelniające, **19** masy tynkarskie, systemy dociepleń ścian zewnętrznych budynków; materiały i płyty budowlane niemetalowe, tynk, gips, zaprawy budowlane; zaprawy cementowe.

(111) **246972** (220) 2011 02 11 (210) 381219  
(151) 2012 05 17 (441) 2011 05 23  
(732) TM INVESTMENT Spółka z ograniczoną odpowiedzialnością,  
Brzeźnica, PL.  
(540) W OBJĘCIACH NATURY  
(510), (511) **01** preparaty chemiczne do barwienia emalii i szkła; preparaty chemiczne do wytwarzania barwników; środki chemicz-

ne od ożywiania kolorów do celów przemysłowych; kleje do celów przemysłowych; kleje do tapet, do płytek ściennych, do afiszów, do obuwia; do płytek ceramicznych, środki do konserwacji cementu, cegieł, dachówek i murów (z wyjątkiem farb i olejów); rozpuszczalniki do lakierów; preparaty chemiczne do wytwarzania farb, preparaty do klejenia i gruntowania, **02** środki antykorozyjne; lakiery i emalie; środki do konserwacji drewna; farby; farby wodne, bakterioobójcze, ognioodporne, przeciw zanieczyszczeniom; farby do emalii; farby stosowane w ceramice; podkładowe; kit rzeźbiarski, kit stolarski; folie metalowe dla malarzy; barwniki do obuwia; preparaty zabezpieczające do metali; smary i oleje przeciwrdzewne; rozcieńczalniki do farb i lakierów; utrwalacze; zagęszczacze do farb i barwników, bejce, **03** barwniki i farby kosmetyczne; preparaty do usuwania farb; materiały ściernie; preparaty do odbarwiania; pasty i woski do skór, do obuwia, do podłóg i mebli; preparaty do polerowania, **17** farby, oleje i lakiery izolacyjne, taśmy izolacyjne, zaprawy izolacyjne, kit; materiały uszczelniające, **19** masy tynkarskie, systemy dociepleń ścian zewnętrznych budynków; materiały i płyty budowlane niemetalowe, tynk, gips, zaprawy budowlane; zaprawy cementowe.

(111) **246973** (220) 2011 02 11 (210) 381221  
(151) 2012 05 17 (441) 2011 05 23  
(732) TM INVESTMENT Spółka z ograniczoną odpowiedzialnością,  
Brzeźnica, PL.

(540) BĄDŹ ŚWIADOM SWOJEJ WYJĄTKOWOŚCI

(510), (511) **01** preparaty chemiczne do barwienia emalii i szkła; preparaty chemiczne do wytwarzania barwników; środki chemiczne od ożywiania kolorów do celów przemysłowych; kleje do celów przemysłowych; kleje do tapet, do płytek ściennych, do afiszów, do obuwia; do płytek ceramicznych, środki do konserwacji cementu, cegieł, dachówek i murów (z wyjątkiem farb i olejów); rozpuszczalniki do lakierów; preparaty chemiczne do wytwarzania farb, preparaty do klejenia i gruntowania, **02** środki antykorozyjne; lakiery i emalie; środki do konserwacji drewna; farby; wodne, bakterioobójcze, ognioodporne, przeciw zanieczyszczeniom; farby do emalii; farby stosowane w ceramice; podkładowe; kit rzeźbiarski, kit stolarski; folie metalowe dla malarzy; barwniki do obuwia; preparaty zabezpieczające do metali; smary i oleje przeciwrdzewne; rozcieńczalniki do farb i lakierów; utrwalacze do lakierów, utrwalacze do akwareli; zagęszczacze do farb i barwników, bejce, **03** barwniki i farby kosmetyczne; preparaty do usuwania farb; materiały ściernie; preparaty do odbarwiania; pasty i woski do skór, do obuwia, do podłóg i mebli; preparaty do polerowania, **17** farby, oleje i lakiery izolacyjne, taśmy izolacyjne, zaprawy izolacyjne, kit; materiały uszczelniające, **19** masy tynkarskie, systemy dociepleń ścian zewnętrznych budynków; materiały i płyty budowlane niemetalowe, tynk, gips, zaprawy budowlane; zaprawy cementowe.

(111) **246974** (220) 2011 02 11 (210) 381234  
(151) 2012 05 22 (441) 2011 05 23  
(732) NETIA BRAND MANAGEMENT Spółka z ograniczoną  
odpowiedzialnością, Warszawa, PL.  
(540)



Kolor znaku: jasnoniebieski, niebieski, fioletowy, czerwony, różowy, jasnozielony, zielony

(531) 26.1.1, 26.1.6, 29.1.14

(510), (511) **38** usługi informacji o telekomunikacji, usługi łączności poprzez sieć światłowodów, usługi łączności poprzez terminale komputerowe, usługi łączności telefonicznej, usługi łączności za pomocą telefonii komórkowej, usługi obsługi telekonferencji, usługi poczty elektronicznej, usługi przesyłania informacji elektronicznych, usługi połączenie ze światową siecią komputerową za pośrednictwem telekomunikacji, usługi przesyłanie informacji tekstowej i obrazowej za pomocą komputera, usługi przydzielania dostępu do baz danych, usługi telewizji kablowej, usługi transmisji satelitarnej, usługi udostępnianie internetowego forum dyskusyjnego, usługi transmisji danych za pośrednictwem sieci telekomunikacyjnych, usługi telewizji satelitarnej, usługi telewizji z wykorzystaniem protokołu IP.



(111) **246975** (220) 2011 02 11 (210) 381235  
 (151) 2012 05 22 (441) 2011 05 23  
 (732) NETIA BRAND MANAGEMENT Spółka z ograniczoną odpowiedzialnością, Warszawa, PL.  
 (540)



(531) 26.1.1, 26.1.6  
 (510), (511) **38** usługi informacji o telekomunikacji, usługi łączności poprzez sieć światłowodów, usługi łączności poprzez terminale komputerowe, usługi łączności telefonicznej, usługi łączności za pomocą telefonii komórkowej, usługi obsługi telekonferencji, usługi poczty elektronicznej, usługi przesyłania informacji elektronicznych, usługi połączenie ze światową siecią komputerową za pośrednictwem telekomunikacji, usługi przesyłanie informacji tekstowej i obrazowej za pomocą komputera, usługi przydzielania dostępu do baz danych, usługi telewizji kablowej, usługi transmisji satelitarnej, usługi udostępnianie internetowego forum dyskusyjnego, usługi transmisji danych za pośrednictwem sieci telekomunikacyjnych, usługi telewizji satelitarnej, usługi telewizji z wykorzystaniem protokołu IP.

(111) **246976** (220) 2011 02 11 (210) 381236  
 (151) 2012 05 22 (441) 2011 05 23  
 (732) NETIA BRAND MANAGEMENT Spółka z ograniczoną odpowiedzialnością, Warszawa, PL.  
 (540)

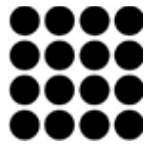

(531) 26.1.1, 26.1.6, 26.4.1  
 (510), (511) **38** usługi informacji o telekomunikacji, usługi łączności poprzez sieć światłowodów, usługi łączności poprzez terminale komputerowe, usługi łączności telefonicznej, usługi łączności za pomocą telefonii komórkowej, usługi obsługi telekonferencji, usługi poczty elektronicznej, usługi przesyłania informacji elektronicznych, usługi połączenie ze światową siecią komputerową za pośrednictwem telekomunikacji, usługi przesyłanie informacji tekstowej i obrazowej za pomocą komputera, usługi przydzielania dostępu do baz danych, usługi telewizji kablowej, usługi transmisji satelitarnej, usługi udostępnianie internetowego forum dyskusyjnego, usługi transmisji danych za pośrednictwem sieci telekomunikacyjnych, usługi telewizji satelitarnej, usługi telewizji z wykorzystaniem protokołu IP.

(111) **246977** (220) 2011 02 11 (210) 381237  
 (151) 2012 05 22 (441) 2011 05 23  
 (732) NETIA BRAND MANAGEMENT Spółka z ograniczoną odpowiedzialnością, Warszawa, PL.  
 (540)

N E T I A

(531) 27.5.1  
 (510), (511) **38** usługi informacji o telekomunikacji, usługi łączności poprzez sieć światłowodów, usługi łączności poprzez terminale komputerowe, usługi łączności telefonicznej, usługi łączności za pomocą telefonii komórkowej, usługi obsługi telekonferencji, usługi poczty elektronicznej, usługi przesyłania informacji elektronicznych, usługi połączenie ze światową siecią komputerową za pośrednictwem telekomunikacji, usługi przesyłanie informacji tekstowej i obrazowej za pomocą komputera, usługi przydzielania dostępu do baz danych, usługi telewizji kablowej, usługi transmisji satelitarnej, usługi udostępnianie internetowego forum dyskusyjnego, usługi transmisji danych za pośrednictwem sieci telekomunikacyjnych, usługi telewizji satelitarnej, usługi telewizji z wykorzystaniem protokołu IP.

(111) **246978** (220) 2011 02 11 (210) 381238  
 (151) 2012 05 22 (441) 2011 05 23  
 (732) NETIA BRAND MANAGEMENT Spółka z ograniczoną odpowiedzialnością, Warszawa, PL.  
 (540)



Kolor znaku: jasnoniebieski, niebieski, fioletowy, czerwony, różowy, jasnozielony, zielony

(531) 26.1.1, 26.1.6, 29.1.14  
 (510), (511) **38** usługi informacji o telekomunikacji, usługi łączności poprzez sieć światłowodów, usługi łączności poprzez terminale komputerowe, usługi łączności telefonicznej, usługi łączności za pomocą telefonii komórkowej, usługi obsługi telekonferencji, usługi poczty elektronicznej, usługi przesyłania informacji elektronicznych, usługi połączenie ze światową siecią komputerową za pośrednictwem telekomunikacji, usługi przesyłanie informacji tekstowej i obrazowej za pomocą komputera, usługi przydzielania dostępu do baz danych, usługi telewizji kablowej, usługi transmisji satelitarnej, usługi udostępnianie internetowego forum dyskusyjnego, usługi transmisji danych za pośrednictwem sieci telekomunikacyjnych, usługi telewizji satelitarnej, usługi telewizji z wykorzystaniem protokołu IP.

(111) **246979** (220) 2011 02 11 (210) 381239  
 (151) 2012 05 22 (441) 2011 05 23  
 (732) NETIA BRAND MANAGEMENT Spółka z ograniczoną odpowiedzialnością, Warszawa, PL.  
 (540)



(531) 26.1.1, 26.1.6  
 (510), (511) **38** usługi informacji o telekomunikacji, usługi łączności poprzez sieć światłowodów, usługi łączności poprzez terminale komputerowe, usługi łączności telefonicznej, usługi łączności za pomocą telefonii komórkowej, usługi obsługi telekonferencji, usługi poczty elektronicznej, usługi przesyłania informacji elektronicznych, usługi połączenie ze światową siecią komputerową za pośrednictwem telekomunikacji, usługi przesyłanie informacji tekstowej i obrazowej za pomocą komputera, usługi przydzielania dostępu do baz danych, usługi telewizji kablowej, usługi transmisji satelitarnej, usługi udostępnianie internetowego forum dyskusyjnego, usługi transmisji danych za pośrednictwem sieci telekomunikacyjnych, usługi telewizji satelitarnej, usługi telewizji z wykorzystaniem protokołu IP.

(111) **246980** (220) 2011 02 14 (210) 381270  
 (151) 2012 05 25 (441) 2011 05 23  
 (732) PRZEDSIĘBIORSTWO HANDLOWO-USŁUGOWE „ELEKTROPORTAL” S.KURKOWSKI T.SKOCZYLAS SPÓŁKA JAWNA, Tarnowskie Góry, PL.  
 (540)



Kolor znaku: niebieski, czarny, biały  
 (531) 20.5.7, 26.4.1, 26.11.1, 26.11.13, 27.5.1, 29.1.13  
 (510), (511) **09** urządzenia, aparaty, przyrządy i podzespoły w dziedzinie elektrotechniki, miernictwa, automatyki, instalacji elektrycznych, oświetlenia, **35** usługi promocyjne i reklamowe, usługi marketingowe, pozyskiwanie i systematyzacja informacji dla potrzeb baz danych, pokazy towarów, promocja sprzedaży dla osób trzecich, publikowanie tekstów reklamowych, rozpowszechnianie ogłoszeń reklamowych, organizowanie wystaw w celach handlowych i re-



klamowych; zgrupowanie na rzecz osób trzecich różnych towarów, pozwalające nabywcy wygodnie je oglądać i kupować w sklepach, hurtowniach, w Internecie produktów w dziedzinie elektrotechniki, miernictwa, automatyki, instalacji elektrycznych, oświetlenia.

(111) **246981** (220) 2011 02 14 (210) 381304  
 (151) 2012 05 28 (441) 2011 05 23  
 (732) BIURO RACHUNKOWE „ONSEIL” WIECHOWICZ KATARZYNA,  
 Nowy Dwór Mazowiecki, PL.  
 (540)



Kolor znaku: ciemnoczerwony, szary, biały  
 (531) 27.5.1, 27.5.21, 29.1.13  
 (510), (511) **35** księgowość, rachunkowość, zeznania podatkowe, analizy kosztów, prace biurowe, doradztwo w zakresie organizowania i prowadzenia działalności gospodarczej, doradztwo specjalistyczne w sprawach działalności gospodarczej, zarządzanie w działalności gospodarczej, reklama, **36** analizy finansowe, doradztwo w sprawach finansowych.

(111) **246982** (220) 2011 02 14 (210) 381307  
 (151) 2012 05 28 (441) 2011 05 23  
 (732) REGESS SPÓŁKA Z OGRANICZONĄ ODPOWIEDZIALNOŚCIĄ,  
 Jelenia Góra, PL.  
 (540)



Kolor znaku: biały, czerwony, niebieski  
 (531) 24.9.2, 24.9.9, 27.5.1, 29.1.13  
 (510), (511) **37** usługi związane z wykonywaniem budynków (malowanie, instalatorstwo hydrauliczne, grzewcze) i nadzór budowlany; usługi przywracające obiekt do stanu używalności stanu pierwotnego; montaż i kolektorów słonecznych i paneli fotowoltaicznych, **39** wynajem samochodów.

(111) **246983** (220) 2011 02 14 (210) 381309  
 (151) 2012 05 28 (441) 2011 05 23  
 (732) REGESS SPÓŁKA Z OGRANICZONĄ ODPOWIEDZIALNOŚCIĄ,  
 Jelenia Góra, PL.  
 (540)



Kolor znaku: biały, czerwony, żółty, niebieski  
 (531) 24.9.2, 24.9.9, 27.5.1, 29.1.14  
 (510), (511) **37** usługi związane z wykonywaniem budynków (malowanie, instalatorstwo hydrauliczne, grzewcze) i nadzór budowlany; usługi przywracające obiekt do stanu używalności, stanu pierwotnego; montaż kolektorów słonecznych i paneli fotowoltaicznych, **39** wynajem samochodów.

(111) **246984** (220) 2011 02 14 (210) 381310  
 (151) 2012 05 28 (441) 2011 05 23  
 (732) ZAKŁADY FARMACEUTYCZNE POLFA-ŁÓDŹ SPÓŁKA  
 AKCYJNA, Łódź, PL.  
 (540) MANUSAN  
 (510), (511) **03** kosmetyki, środki do pielęgnacji ciała, preparaty do pielęgnacji twarzy i skóry, środki perfumeryjne i higieniczne, środki

do mycia i czyszczenia, środki dezynfekujące, szampony i odżywki do pielęgnacji włosów, środki do zębów i jamy ustnej, toaletowe środki sanitarne, **05** produkty farmaceutyczne, weterynaryjne i higieniczne; środki dezynfekcyjne, środki antyseptyczne, środki do oczyszczania i odświeżania powietrza, preparaty do sterylizacji, preparaty przeciwpasożytnicze, środki owadobójcze, preparaty do zwalczania robactwa, preparaty parafarmaceutyczne stosowane profilaktycznie i do celów leczniczych, suplementy diety do celów medycznych, napoje lecznicze; fungicydy i pestycydy.

(111) **246985** (220) 2011 02 14 (210) 381312  
 (151) 2012 05 28 (441) 2011 05 23  
 (732) AGRAF SPÓŁKA Z OGRANICZONĄ ODPOWIEDZIALNOŚCIĄ,  
 Łódź, PL.  
 (540)



Kolor znaku: jasnoniebieski, biały, zielony, żółty, fioletowy, niebieski  
 (531) 26.4.2, 26.11.3, 26.11.8, 27.5.1, 29.1.15  
 (510), (511) **09** audiowizualne urządzenia do nauki, dystrybutory dysków stosowane w informatyce, dyski kompaktowe audio-video, notesy komputerowe, programy komputerowe nagrane, aparaty do nauczania, nośniki danych magnetyczne, magnetyczne nośniki informacji, optyczne nośniki informacji, dyski obliczeniowe, odtwarzacze płyt kompaktowych, pamięci komputerowe, peryferyjne urządzenia komputerowe, pióra elektroniczne do wykazywania na komputerze, programy komputerowe, programy komputerowe systemu operacyjnego, aparaty projekcyjne, ekrany projekcyjne, software, oprogramowanie, przyrządy szkolne, **35** edycja tekstów, kompilacja informacji do komputerowych baz danych, systematyzacja informacji w komputerowych bazach danych, skomputeryzowane zarządzanie plikami, zarządzanie zbiorami informatycznymi, **41** edukacja, organizowanie konkursów edukacyjnych lub rozrywkowych, **42** doradztwo w zakresie sprzętu komputerowego, doradztwo w zakresie oprogramowania komputerowego, tworzenie oprogramowania komputerowego, projektowanie systemów komputerowych, testowanie materiałów, aktualizacja oprogramowania komputerowego, instalacja oprogramowania komputerowego, konserwacja oprogramowania komputerowego, powielanie oprogramowania komputerowego, projektowanie oprogramowania komputerowego, wypożyczanie oprogramowania komputerowego, **45** licencjonowanie własności intelektualnej.

(111) **246986** (220) 2011 02 15 (210) 381374  
 (151) 2012 05 23 (441) 2011 05 23  
 (732) B.M. POLSKA SPÓŁKA Z OGRANICZONĄ  
 ODPOWIEDZIALNOŚCIĄ, Warszawa, PL.  
 (540)



(531) 27.5.1  
 (510), (511) **01** preparaty chemiczne do wytwarzania emalii, preparaty chemiczne do wytwarzania farb, preparaty impregnujące spoiwa, z wyjątkiem farb, **02** farby, farby podkładowe, bejce, bejce do drewna, emalie, koloranty, lakiery, pigmenty, powłoki z farb, preparaty do konserwacji drewna, preparaty zabezpieczające do metali, rozcieńczalniki do farb, rozcieńczalniki do lakierów, spoiwa do farb, **16** afisze, plakaty, broszury, czasopisma, periodyki, kalendarze, kartki z życzeniami, katalogi, materiały drukowane, prospekty, publikacje, teczki, skoroszyty, torebki do pakowania z papieru lub tworzyw sztucznych, wałki do malowania ścian, wydruki graficzne, **24** franki,

tkaniny, substytuty tkanin z tworzyw sztucznych, zasłony z surowców włókienniczych lub tworzyw sztucznych, **27** tapety, draperie ścienne nietekstylne, **35** badania rynku, oferowanie i prezentowanie w mediach produktów dla handlu detalicznego, a mianowicie produktów i narzędzi służących do aranżacji wnętrz i elewacji oraz wszelkich innych przestrzeni architektonicznych, dystrybucja materiałów reklamowych w tym próbek, druków, prospektów i broszur, handel produktami i narzędziami służącymi do aranżacji wnętrz i elewacji oraz wszelkich innych przestrzeni architektonicznych, uaktualnianie materiałów reklamowych, sondaże opinii, promocja sprzedaży dla osób trzecich, organizowanie wystaw w celach handlowych lub reklamowych, public relations, reklama, reklama billboardowa, reklama za pośrednictwem sieci komputerowej, reklamy korespondencyjne, przygotowywanie reklam prasowych, reklamy radiowe, reklamy telewizyjne, rozpowszechnianie ogłoszeń reklamowych, rozpowszechnianie materiałów reklamowych w tym próbek, druków, prospektów i broszur, kreowanie wizerunku firmy, usług i towaru, wyceny handlowe, wystawy handlowe, tworzenie tekstów reklamowych i sponsorowanych, udzielanie porad konsumentom, organizowanie targów w celach handlowych lub reklamowych.

(111) **246987** (220) 2011 02 15 (210) 381399  
(151) 2012 05 15 (441) 2011 05 23  
(732) BENDER-KOCZOROWSKA KATARZYNA CAPEYPHARMA,  
Warszawa, PL.  
(540)



Kolor znaku: zielony, szary

(531) 24.13.1, 27.5.1, 29.1.12

(510), (511) **35** usługi agencji importowo-eksportowych; usługi specjalistycznego doradztwa w zakresie produkcji, sprzedaży wyrobów medycznych; kosmetyków; usługi dystrybucji materiałów reklamowych: próbek, druków, prospektów, broszur; usługi kolportażu próbek; usługi organizowania targów w celach reklamowych i handlowych; usługi promocji sprzedaży dla osób trzecich; usługi publikowania tekstów reklamowych sponsorowanych; usługi reklamy radiowej; usługi reklamy telewizyjnej; usługi reklamy za pośrednictwem sieci komputerowych; usługi rozpowszechniania materiałów reklamowych; usługi rozpowszechniania ogłoszeń reklamowych; usługi sondaży opinii; usługi sporządzania opinii handlowych; usługi tworzenia/kreowania wizerunku towarów; usługi uaktualniania materiałów reklamowych; usługi udzielania informacji i porad innym firmom i konsumentom; usługi wynajmu czasu reklamowego we wszystkich środkach przekazu; usługi zaopatrzenia osób trzecich w zakupy produktów i usług dla innych przedsiębiorstw, **39** usługi pakowania produktów/towarów; usługi dostarczania towarów; usługi składowania towarów; usługi transportowe.

(111) **246988** (220) 2011 02 16 (210) 381416  
(151) 2012 05 09 (441) 2011 05 23  
(732) MUCHA TOMASZ T&T HURT DETAL, Legnica, PL.  
(540)



Kolor znaku: biały, czerwony

(531) 24.9.2, 24.9.11, 26.4.2, 26.11.1, 27.5.1, 29.1.12

(510), (511) **25** bielizna: osobista, damska, męska i dziecięca, wchłaniająca pot, biustonosze, body, getry, gorsety, halki, półhalki, kalesony, bokserki, slipy, kostiumy kąpielowe, slipy kąpielowe, kąpielówki, koszulki sportowe i gimnastyczne, legginsy, majtki, w tym dziecinne, piżamy, koszule nocne, podkoszulki, peniuary, szlafroki, płaszcze kąpielowe, pasy i podwiązki do pończoch, pończochy i wyroby pończosnicze, rajstopy, rajtuzy, skarpetki, podkolanówki, zakolanówki, staniczki, staniki, trykoty, T-shirty, wyprawki dziecięce, **35** usługi sprzedaży w sklepach i /lub hurtowniach, stronach internetowych: wyrobów pończosniczych, bielizny osobistej i sportowej, usługi: oferowania, prezentacji, promocji i reklamy w mediach oraz poprzez

witrynę internetową dla celów sprzedaży detalicznej i hurtowej, usługi organizowania: pokazów, kiermaszów i giełd branżowych w celach handlowych lub reklamowych, **45** posługiwanie się znakiem jako domeną internetową i mailową oraz posługiwanie się znakiem na stronach WWW w sieci internetowej.

(111) **246989** (220) 2011 02 17 (210) 381482  
(151) 2012 05 09 (441) 2011 05 23  
(732) WRZESZCZ WŁADYSŁAW PRZEDSIĘBIORSTWO HANDLOWO  
PRODUKCYJNE KROKUS, Krzyżowa Korbielów, PL.  
(540)

*Cyś ty chtëpie osaloi  
cy ty ni mos rozumu  
karczma stoi u drogi  
a ty idzies do domu*

(531) 27.5.1

(510), (511) **43** prowadzenie karczmy-restauracji i restauracji samoobsługowej.

(111) **246990** (220) 2011 02 24 (210) 381612  
(151) 2012 05 23 (441) 2011 06 06  
(732) GDAŃSKA AGENCJA ROZWOJU GOSPODARCZEGO SPÓŁKA  
Z OGRANICZONĄ ODPOWIEDZIALNOŚCIĄ, Gdańsk, PL.  
(540)



Kolor znaku: ciemnoniebieski, czarny, biały

(531) 1.5.1, 24.15.1, 27.5.1, 29.1.13

(510), (511) **35** pomoc przedsiębiorstwom w działalności gospodarczej, organizowanie działalności gospodarczej, **36** pośrednictwo w sprawach majątku nieruchomego.

(111) **246991** (220) 2011 02 21 (210) 381617  
(151) 2012 05 23 (441) 2011 06 06  
(732) HOLANOWSKI RAFAŁ, Wrocław, PL.  
(540)



Kolor znaku: biały, niebieski, czarny

(531) 26.4.3, 26.4.4, 27.5.1, 29.1.13

(510), (511) **16** materiały reklamowe, plakaty, druki, broszury, ulotki reklamowe, fotografie, artykuły biurowe i materiały piśmiennicze, papier, karton i wyroby z tych materiałów ni ujęte w innych klasach, kalendarze, notatniki, notesy, ołówki, długopisy, artykuły papiernicze, pióra, sprzęt biurowy (z wyjątkiem mebli), materiały szkoleniowe i instruktazowe, materiały z tworzyw sztucznych do pakowania nie ujęte w innych klasach, **35** usługi doradztwa w zakresie organizowania i prowadzenia działalności gospodarczej, usługi doradztwa w zakresie zarządzania działalnością gospodarczą, pozyskiwanie danych do komputerowych baz danych, usługi konsultingowe w kwestiach ekonomicznych, przeprowadzanie audytów, **36** usługi ubezpieczeniowe, usługi finansowe, usługi bankowe, usługi agencji kredytowych, sporządzanie analiz finansowych, doradztwo w sprawach finansowych i ubezpieczeniowych, pośrednictwo giełdowe, pośrednictwo ubezpieczeniowe, usługi związane z pośrednictwem dotyczącym świadczeń emerytalnych, zarządzanie majątkiem, tworzenie funduszy, zarządzanie funduszami inwestycyjnymi, doradztwo w zakresie funduszy inwestycyjnych, inwestowanie na rynku kapitałowym.

(111) **246992** (220) 2011 02 21 (210) 381621  
(151) 2012 05 23 (441) 2011 06 06

(732) IZOBUD SPÓŁKA Z OGRANICZONĄ ODPOWIEDZIALNOŚCIĄ, Łąki Kozielskie, PL.

(540) Izobit

(510), (511) **17** farby izolacyjne, filc izolacyjny, folie izolacyjne, izolacyjne taśmy, tkaniny, materiały ognioodporne, materiały ciepłochronne, wełna mineralna, materiały uszczelniające, wata szklana do izolacji, żywice sztuczne i syntetyczne, materiały wyścielające z gumy lub tworzyw sztucznych, **19** bitumiczne powłoki dachowe, bitumiczne wyroby dla budownictwa, bitumy, pokrycia dachowe, gonty, papa, taśmy smołowe dla budownictwa.

(111) **246993** (220) 2011 02 21 (210) 381623  
(151) 2012 05 23 (441) 2011 06 06

(732) CEGROUP SPÓŁKA Z OGRANICZONĄ ODPOWIEDZIALNOŚCIĄ SPÓŁKA KOMANDYTOWA, Gliwice, PL.

(540)



Kolor znaku: pomarańczowy, granatowy

(531) 26.11.6, 27.5.1, 29.1.12

(510), (511) **42** usługi projektowe: źródeł ciepła, instalacji grzewczych, wentylacyjnych, klimatyzacyjnych, elektrycznych, drogowych, słaboprądowych, sieci wodno-kanalizacyjnych.

(111) **246994** (220) 2011 02 21 (210) 381625  
(151) 2012 05 23 (441) 2011 06 06

(732) IZOBUD K. POLA, J. SEKLER SPÓŁKA JAWNA, Łąki Kozielskie, PL.

(540)

**IZOBUD**  
UNIEPALNIONY



Kolor znaku: czerwony, ciemnoczerwony, żółty, czarny

(531) 1.15.5, 7.15.20, 24.1.5, 27.5.1, 29.1.14

(510), (511) **17** farby izolacyjne, filc izolacyjny, folie izolacyjne, izolacyjne taśmy, tkaniny, materiały ognioodporne, materiały ciepłochronne, wełna mineralna, materiały uszczelniające, wata szklana do izolacji, żywice sztuczne i syntetyczne, materiały wyścielające z gumy lub tworzyw sztucznych, **19** bitumiczne powłoki dachowe, bitumiczne wyroby dla budownictwa, bitumy, pokrycia dachowe, gonty, papa, taśmy smołowane dla budownictwa.

(111) **246995** (220) 2011 02 21 (210) 381626  
(151) 2012 05 23 (441) 2011 06 06

(732) KIELECKIE CENTRUM KULTURY, Kielce, PL.

(540) OFF FASHION

(510), (511) **35** organizowanie i prowadzenie wystaw w celach handlowych i reklamowych, wynajmowanie przestrzeni reklamowej, reklama i promocja na rzecz osób trzecich, publikowanie i wydawanie katalogów, plakatów, materiałów promocyjnych i reklamowych, **41** organizowanie i prowadzenie konkursów, koncertów, spektakli, pokazów odzieży, wystaw z dziedziny kultury i sztuki, konferencji, rozrywka, informacja o imprezach rozrywkowych, publikowanie i wydawanie książek, broszur, biuletynów, druków, materiałów konferencyjnych, warsztaty rysunku, projektowania odzieży, warsztaty wystroju wnętrz, wernisaże, ewenty.

(111) **246996** (220) 2011 02 21 (210) 381629  
(151) 2012 05 23 (441) 2011 06 06

(732) KIELECKIE CENTRUM KULTURY, Kielce, PL.

(540)



Kolor znaku: czerwony, zielony, niebieski, żółty, czarny

(531) 2.3.25, 27.5.1, 29.1.15

(510), (511) **35** organizowanie i prowadzenie wystaw w celach handlowych i reklamowych, wynajmowanie przestrzeni reklamowej, reklama i promocja na rzecz osób trzecich, publikowanie i wydawanie katalogów, plakatów, materiałów promocyjnych i reklamowych, **41** organizowanie i prowadzenie konkursów, koncertów, spektakli, pokazów odzieży, wystaw z dziedziny kultury i sztuki, konferencji, rozrywka, informacja o imprezach rozrywkowych, publikowanie i wydawanie książek, broszur, biuletynów, druków, materiałów konferencyjnych, warsztaty rysunku, projektowania odzieży, warsztaty wystroju wnętrz, wernisaże, ewenty.

(111) **246997** (220) 2011 02 21 (210) 381639  
(151) 2012 05 09 (441) 2011 06 06

(732) HASA SPÓŁKA Z OGRANICZONĄ ODPOWIEDZIALNOŚCIĄ, Warszawa, PL.

(540)



Kolor znaku: czarny, biały, żółty

(531) 24.9.2, 26.4.2, 27.5.1, 29.1.13

(510), (511) **25** bielizna: męska, damska i dziecięca.

(111) **246998** (220) 2011 02 21 (210) 381650  
(151) 2012 05 29 (441) 2011 06 06

(732) KRYMAR PRODUCTS K. KITEWSKI, P. KITEWSKI SPÓŁKA JAWNA, Lipowiec Kościelny, PL.

(540)



Kolor znaku: niebieski, różowy, biały

(531) 3.9.16, 25.3.1, 27.5.1, 29.1.13

(510), (511) **29** skorupiaki nieżywe, ryby.

(111) **246999** (220) 2011 02 21 (210) 381657  
(151) 2012 05 29 (441) 2011 06 06

(732) SOKPOL SPÓŁKA Z OGRANICZONĄ ODPOWIEDZIALNOŚCIĄ, Myszków, PL.

(540)



Kolor znaku: niebieski, jasnoniebieski

(531) 6.1.1, 27.5.1, 29.1.12

(510), (511) **29** napoje owocowe i soki owocowe; syropy i inne preparaty do produkcji napojów, dżemy, kompoty, zupy, tłuszcze jadalne, sałatki owocowe, warzywne, oleje jadalne, napoje mleczne, zupy, przetwory jarzynowe, bulion, **32** wody mineralne i gazowane oraz inne napoje bezalkoholowe.



(111) **247000** (220) 2011 02 21 (210) 381666  
 (151) 2012 05 09 (441) 2011 06 06  
 (732) OJDA ALFRED, Warszawa, PL.  
 (540) galeria działań  
 (510), (511) **41** organizacja krajowych i międzynarodowych wystaw i festiwali sztuki współczesnej, organizowanie koncertów, organizowanie i prowadzenie seminariów i sympozjów, organizowanie wystaw z dziedziny kultury i edukacji.

(111) **247001** (220) 2011 02 24 (210) 381808  
 (151) 2012 05 24 (441) 2011 06 06  
 (732) BOBER MACIEJ BOB-ART, Warszawa, PL.  
 (540)



Kolor znaku: czarny, bordowy  
 (531) 27.5.1, 29.1.12  
 (510), (511) **44** aromaterapia, fizjoterapia, masaż, salony piękności, manicure, usługi w zakresie korzystania z sauny, fizykoterapia.

(111) **247002** (220) 2011 02 24 (210) 381814  
 (151) 2012 05 24 (441) 2011 06 06  
 (732) EPIONE KATARZYNA WRZEŚNIEWSKA, NARCYZ WRZEŚNIEWSKI SPÓŁKA JAWNA, Katowice, PL.  
 (540)



Kolor znaku: czerwony  
 (531) 3.11.2, 27.5.1, 29.1.1  
 (510), (511) **44** usługi medyczne.

(111) **247003** (220) 2011 02 24 (210) 381815  
 (151) 2012 05 24 (441) 2011 06 06  
 (732) PYŻLAK PIOTR, Warszawa, PL.  
 (540)



(531) 5.5.1, 27.5.1  
 (510), (511) **26** wieńce z kwiatów sztucznych, **31** kwiaty naturalne, wieńce z kwiatów naturalnych, **39** dostarczanie kwiatów.

(111) **247004** (220) 2011 02 24 (210) 381816  
 (151) 2012 05 24 (441) 2011 06 06  
 (732) GDAŃSKA AGENCJA ROZWOJU GOSPODARCZEGO SPÓŁKA Z OGRANICZONĄ ODPOWIEDZIALNOŚCIĄ, Gdańsk, PL.  
 (540)



Kolor znaku: czarny, turkusowy, ciemnoniebieski, niebieski, szary  
 (531) 26.13.25, 27.5.1, 29.1.13  
 (510), (511) **35** pomoc przedsiębiorstwom w działalności gospodarczej, organizowanie działalności gospodarczej, doradztwo specjalistyczne w sprawach działalności gospodarczej, **36** pośrednictwo

w sprawach majątku nieruchomego, zarządzanie majątkiem nieruchomości, doradztwo w sprawach finansowych.

(111) **247005** (220) 2011 02 24 (210) 381825  
 (151) 2012 05 24 (441) 2011 06 06  
 (732) DELKO SPÓŁKA AKCYJNA, Śrem, PL.  
 (540)



Kolor znaku: niebieski, biały  
 (531) 2.1.1, 27.5.1, 29.1.13  
 (510), (511) **05** środki przeciwbólowe, przeciwgorączkowe, dezynfekcyjne, przeciwozapalne; materiały opatrunkowe, materiały higieniczne, gaza opatrunkowa, plastry opatrunkowe; leki i środki farmaceutyczne dopuszczone do sprzedaży pozaaptecznej.

(111) **247006** (220) 2011 02 24 (210) 381834  
 (151) 2012 05 22 (441) 2011 06 06  
 (732) INSTYTUT WZORNICTWA PRZEMYSŁOWEGO SPÓŁKA Z OGRANICZONĄ ODPOWIEDZIALNOŚCIĄ, Warszawa, PL.  
 (540)



Kolor znaku: czarny, czerwony  
 (531) 24.15.3, 26.1.1, 27.5.1, 29.1.12  
 (510), (511) **09** programy komputerowe, programy komputerowe zawierające bazy danych udostępniane poprzez Internet przeznaczone do zapisu, zapisane nośniki danych zawierające zbiory danych antropometrycznych i biomechanicznych, **16** artykuły biurowe, karton, papier i tworzywa sztuczne zawarte w tej klasie oraz wyroby z tych materiałów nie ujęte w innych klasach, przybory do pisania, długopisy, pióra, ołówki, artykuły biurowe, materiały dla artystów, czasopisma, książki, publikacje drukowane nie reklamowe, zbiory danych antropometrycznych i biomechanicznych, druki, kalendarze, prospekty, katalogi, plansze, wizytówki, rysunki, nalepki papierowe, grafiki, reprodukcje graficzne, materiały szkoleniowe z wyjątkiem aparatów, **35** usługi agencji reklamowej: produkcja reklam telewizyjnych, radiowych, kinowych, internetowych, dystrybucja materiałów reklamowych, usługi projektowe w zakresie reklamy, rozpowszechnianie ogłoszeń reklamowych, wynajmowanie miejsca i czasu na umieszczanie ogłoszeń reklamowych na nośnikach reklamowych i we wszystkich środkach przekazu, również w Internecie, organizacja pokazów i wystaw reklamowych i handlowych, wypożyczanie materiałów reklamowych, organizowanie kampanii reklamowych i poszczególnych elementów tych kampanii, projektowanie i nadzorowanie wykonania przedmiotów służących reklamie oraz przedmiotów z naniesionymi znakami towarowymi, opracowywanie strategii marketingowej dla produktów i usług, doradztwo i pomoc w zakresie organizowania i prowadzenia działalności gospodarczej, doradztwo w zakresie działalności związanej z prowadzeniem interesów, usługi prowadzenia badań w dziedzinie działalności gospodarczej, pozyskiwanie informacji w dziedzinie działalności gospodarczej, badania statystyczne w zakresie działalności gospodarczej, wyszukiwanie informacji dotyczących działalności gospodarczej, usługowe kojarzenie ofert podmiotów gospodarczych i osób fizycznych w zakresie obrotu przedmiotami własności intelektualnej w tym prawa autorskiego, prawa patentowego i prawa o znakach towarowych w celu wdrożenia ich do produkcji, doradztwo gospodarcze i pomoc w prowadzeniu działalności gospodarczej we wdrażaniu i przemysłowej produkcji nowych wyrobów, usługi badania rynku i opinii publicznej, zarządzanie zbiorami informatycznymi, tworzenie komputerowych baz danych, pozyskiwanie i systematyzacja danych do komputerowych baz danych, komputerowe zarządzanie plikami, zarządzanie zbiorami informatycznymi,



usługi prowadzenia hurtowni, sklepu, telesklepu, sklepu internetowego w zakresie: odzieży, obuwia, nakryć głowy, apaszek, krawatów, okularów słonecznych, kalkulatorów, sprzętu do nagrywania i odtwarzania dźwięku i obrazu, komputerów przenośnych, radioodbiorników, materiałów piśmiennych, kalendarzy, plakatów, albumów, papeterii, etui na wizytówki, galanterii skórzanej, breloczków, baloników, banerów, chorągiewek, flag, konstrukcji dmuchanych, balonów, latawców, parasoli, plecaków, obrusów, ręczników, koców, pościeli, podkładek pod kubki, kieliszki i szklanki, podkładek pod mysz komputerową, toreb z tworzyw sztucznych, mebli i wyposażenia wnętrz, drobnego sprzętu kuchennego i gospodarstwa domowego, elektronicznego i elektrycznego sprzętu gospodarstwa domowego, artykułów spożywczych, gumy do żucia, cukierków, wyrobów kosmetycznych, perfumeryjnych i higienicznych, biżuterii i wyrobów z metali szlachetnych, instrumentów muzycznych, wyrobów ze szkła, porcelany, zabawek, kart do gry, sprzętu oświetleniowego, zegarów i zegarków, wyrobów włókienniczych, mebli, mebli biurowych, usługi prowadzenia sklepu i hurtowni z wyżej wymienionymi towarami z naniesionym logo i napisami reklamowymi, znakami towarowymi, dobór personelu, **41** organizacja nauczania, nauczanie korespondencyjne zgodnie z zapotrzebowaniem uczestników, organizacja i prowadzenie nauczania na odległość za pośrednictwem Internetu, radia, telewizji, telefonii komórkowej, e-learningu, nauczanie zgodnie z zapotrzebowaniem uczestników, organizacja szkoleń na zlecenie i zgodnie z zapotrzebowaniem uczestników, organizacja i prowadzenie kształcenia podyplomowego, prowadzenie szkoleń w zakresie prowadzenia przedsiębiorstwa, wdrażania do produkcji i wprowadzania na rynek nowych wyrobów i usług, w zakresie projektowania przemysłowego, usług reklamowych, usługi wydawniczej: publikowanie książek, gazet, broszur, poradników, podręczników i innych materiałów drukowanych, udostępnianie tych publikacji również za pośrednictwem Internetu, wypożyczanie taśm filmowych, zapisanych nośników informacji, dźwięku i obrazu, udzielanie informacji dotyczącej szkoleń i sympozjów i konferencji, organizowanie i prowadzenie konkursów, organizowanie i prowadzenie konkursów w dziedzinie wzornictwa przemysłowego, organizacja wystaw i pokazów nie reklamowych, organizacja wystaw i pokazów w dziedzinie wzornictwa przemysłowego, **42** usługi w zakresie projektowania graficznego, usługi artystów grafików, usługi projektowe w zakresie oznaczeń towarów i usług, winiety, hasła, plakaty, opakowania, etykiety, wzornictwo przemysłowe, usługi projektowe w dziedzinie wzornictwa przemysłowego, prace projektowe, konsultacyjne, usługi studia graficznego, projektowanie konstrukcji nowych wyrobów, opakowań, projektowanie stoisk, opracowywanie szaty graficznej wyrobów i przedmiotów wzornictwa przemysłowego, doradztwo techniczne i technologiczne w zakresie wzornictwa przemysłowego, organizowanie i prowadzenie badań technicznych i techniczno-organizacyjnych w dziedzinie reklamy, produkcji towarowej i świadczenia usług, projektowanie oprogramowania komputerowego, wypożyczanie oprogramowania komputerowego, instalacja oprogramowania komputerowego, tworzenie oprogramowania komputerowego do obsługi baz danych służących do projektowania przemysłowego, zbieranie i opracowanie danych dotyczących rozwoju wzornictwa przemysłowego, tworzenie baz danych służących do projektowania w zakresie wzornictwa przemysłowego, udostępnianie za pośrednictwem Internetu baz danych służących do projektowania w zakresie wzornictwa przemysłowego, prace badawczo-rozwojowe, badania naukowe, ekspertyzy naukowe i techniczne związane ze wzornictwem przemysłowym, socjologią, historią i ekonomią, **45** usługi administrowania prawami własności intelektualnej, udzielania licencji i pośrednictwa w obrocie prawami własności intelektualnej, administrowanie prawami autorskimi w zakresie specjalistycznych opracowań badawczo-marketingowych i analitycznych w dziedzinie działalności gospodarczej, administrowanie powierzonymi wartościami materialnymi i prawnymi w zakresie prawa autorskiego oraz prawa z zakresu ochrony własności przemysłowej i intelektualnej zwłaszcza w zakresie oferowania i akwizycji oraz reklamowym przedmiotów tego prawa.

(111) **247007** (220) 2011 02 28 (210) 381941  
 (151) 2012 05 29 (441) 2011 06 06  
 (732) OLIMP LABORATORIES SPÓŁKA Z OGRANICZONĄ  
 ODPOWIEDZIALNOŚCIĄ, Nagawczyna, PL.  
 (540) MAGNESAN B6

(510), (511) **05** suplementy diety i inna żywność dietetyczna do celów leczniczych, odżywki wzmacniające do celów leczniczych, preparaty parafarmaceutyczne stosowane profilaktycznie i dla rekonwalescentów do celów leczniczych, leki dla ludzi, leki pomocnicze, leki w płynie, maści do celów farmaceutycznych, środki przeciwbólowe,

balsamy do celów leczniczych, **29** koncentraty i odżywki wysokobiałkowe wzbogacone witaminami, solami mineralnymi i aminokwasami, produkty mleczne takie jak: mleko, jogurty, kefir, sery, proteiny mleczne, serwatki, napoje mleczne lub z przewagą mleka, **30** koncentraty węglowodanowe i odżywki węglowodanowe i wysokoenergetyczne wzbogacone witaminami i solami mineralnymi, **32** napoje bezalkoholowe wzbogacone witaminami i minerałami, napoje serwatkowe, napoje izotoniczne, napoje z soków owocowych, nektary owocowe, napoje proteinowe, węglowodanowe, energetyczne.

(111) **247008** (220) 2011 02 28 (210) 381947  
 (151) 2012 05 29 (441) 2011 06 06  
 (732) SPÓŁECZNY INSTYTUT WYDAWNICZY ZNAK SPÓŁKA  
 Z OGRANICZONĄ ODPOWIEDZIALNOŚCIĄ, Kraków, PL.  
 (540)

**znak** emotikon

(531) 27.5.1

(510), (511) **09** magnetyczne nośniki danych, nagrane dyski, **16** papier, karton i wyroby z tych materiałów nie ujęte w innych klasach, druki; fotografie; materiały biurowe; materiały dla artystów; materiały szkoleniowe i instruktażowe (z wyjątkiem przyrządów); materiały z tworzyw sztucznych do pakowania (nie ujęte w innych klasach), **41** edukacja, komputerowe przygotowanie materiałów do publikacji, organizowanie konkursów w ramach edukacji lub rozrywki, nauczanie, publikacje elektroniczne on-line książek i periodyków, publikowanie książek, publikowanie tekstów innych niż reklamowe.

(111) **247009** (220) 2011 02 28 (210) 381949  
 (151) 2012 05 28 (441) 2011 06 06  
 (732) SPÓŁECZNY INSTYTUT WYDAWNICZY ZNAK SPÓŁKA  
 Z OGRANICZONĄ ODPOWIEDZIALNOŚCIĄ, Kraków, PL.  
 (540)

**znak** litera  
nova

(531) 27.5.1

(510), (511) **09** magnetyczne nośniki danych, nagrane dyski, **16** papier, karton i wyroby z tych materiałów nie ujęte w innych klasach, druki; fotografie; materiały biurowe; materiały dla artystów; materiały szkoleniowe i instruktażowe (z wyjątkiem przyrządów); materiały z tworzyw sztucznych do pakowania (nie ujęte w innych klasach), **41** edukacja, komputerowe przygotowanie materiałów do publikacji, organizowanie konkursów w ramach edukacji lub rozrywki, nauczanie, publikacje elektroniczne on-line książek i periodyków, publikowanie książek, publikowanie tekstów innych niż reklamowe.

(111) **247010** (220) 2011 02 28 (210) 381950  
 (151) 2012 05 28 (441) 2011 06 06  
 (732) Philip Morris Products S.A., Neuchâtel, CH.  
 (540) FORWARD 2 IN 1

(510), (511) **34** tytoń, surowy lub przetworzony, wyroby tytoniowe, w tym cygara, papierosy, cygaretki, tytoń do samodzielnego skręcania papierosów, tytoń do fajek, tytoń do żucia, tytoń do wążania, kretek, papierosy aromatyzowane; snus; substytuty tytoniu (nie do celów leczniczych); artykuły dla palaczy, w tym bibułka papierosowa i tutki, filtry do papierosów, puszki na tytoń, papierońnice i popielniczki, fajki, kieszonkowe maszyny do zwijania papierosów, zapalniczki; zapałki.

(111) **247011** (220) 2011 02 28 (210) 381951  
 (151) 2012 05 28 (441) 2011 06 06  
 (732) SPÓŁECZNY INSTYTUT WYDAWNICZY ZNAK SPÓŁKA  
 Z OGRANICZONĄ ODPOWIEDZIALNOŚCIĄ, Kraków, PL.  
 (540)

**znak**

(531) 27.5.1

(510), (511) **09** magnetyczne nośniki danych, nagrane dyski, **16** papier, karton i wyroby z tych materiałów nie ujęte w innych klasach,

druki; fotografie; materiały biurowe; materiały dla artystów; materiały szkoleniowe i instruktażowe (z wyjątkiem przyrządów); materiały z tworzyw sztucznych do pakowania (nie ujęte w innych klasach), **41** edukacja, komputerowe przygotowanie materiałów do publikacji, organizowanie konkursów w ramach edukacji lub rozrywki, nauczanie, publikacje elektroniczne on-line książek i periodyków, publikowanie książek, publikowanie tekstów innych niż reklamowe.

(111) **247012** (220) 2011 02 28 (210) 381952  
 (151) 2012 05 28 (441) 2011 06 06  
 (732) NETTO SPÓŁKA Z OGRANICZONĄ ODPOWIEDZIALNOŚCIĄ,  
 Motaniec, PL.  
 (540)



Kolor znaku: szary, ciemnoniebieski, jasnoniebieski, pomarańczowy

(531) 1.15.15, 27.5.1, 29.1.13  
 (510), (511) **32** wody mineralne, wody źródlane gazowane i niegazowane.

(111) **247013** (220) 2011 02 28 (210) 381953  
 (151) 2012 05 28 (441) 2011 06 06  
 (732) Philip Morris Products S.A., Neuchâtel, CH.  
 (540) FORWARD

(510), (511) **34** tytoń, surowy lub przetworzony, wyroby tytoniowe, w tym cygara, papierosy, cygaretki, tytoń do samodzielnego skręcania papierosów, tytoń do fajek, tytoń do żucia, tytoń do wążania, kretek, papierosy aromatyzowane; snus; substytuty tytoniu (nie do celów leczniczych); artykuły dla palaczy, w tym bibułka papierosowa i tutki, filtry do papierosów, puszki na tytoń, papierosnice i popielniczki, fajki, kieszonkowe maszyny do zwijania papierosów, zapalniczki; zapalki.

(111) **247014** (220) 2011 03 01 (210) 382050  
 (151) 2012 05 24 (441) 2011 06 06  
 (732) NOVARTIS AG, Basel, CH.  
 (540) FRACTURIX  
 (510), (511) **05** preparaty farmaceutyczne.

(111) **247015** (220) 2011 03 02 (210) 382057  
 (151) 2012 05 24 (441) 2011 06 06  
 (732) SZTUCZKA MONIKA JUNG-SERWIS, Poznań, PL.  
 (540) JUNG-SERWIS

(510), (511) **35** usługi sprzedaży detalicznej, hurtowej, internetowej, katalogowej, wysyłkowej oraz poprzez ofertę bezpośrednią towarów: wózków widłowych, części zamiennych i podzespołów do wózków widłowych, zarządzanie sklepami: detalicznymi, hurtowymi, internetowymi, **37** naprawy, przeglądy, konserwacje, modernizacje, modyfikacje, wynajem: wózków widłowych, wózków paletowych, urządzeń dźwigowych, maszyn do podnoszenia, pakowania i ładowania.

(111) **247016** (220) 2011 03 02 (210) 382067  
 (151) 2012 05 04 (441) 2011 06 06  
 (732) KIMLA PRZEMYSŁAW POLCOM, Częstochowa, PL.  
 (540)

**KIMLA**

Kolor znaku: czarny, czerwony

(531) 27.5.1, 29.1.12  
 (510), (511) **07** aparaty do skrawania, brzeszczoty pił jako części maszyn, maszyny elektromechaniczne dla przemysłu chemicznego, maszyny dla przemysłu cukrowniczego, elektryczne maszyny i urządzenia do czyszczenia, parowe urządzenia do czyszczenia, dłuta jako przecinaki do maszyn, dłutownice, dmuchawy jako maszyny, maszyny

do obróbki drewna i tworzywa, maszyny drukarskie, maszyny do drukowania na cienkiej blasze, dziurkarki jako maszyny, etykieciarki, maszyny dla farbiarstwa, rozpylacze do farby, fartuchy ochronne maszyn, maszyny do filtrowania, filtry jako wkłady do maszyn filtrujących, maszyny do formowania maszynowego, formy jako części maszyn, frezarki, giętarki, gładziarki, głowice wiertnicze jako części maszyn, maszyny do grawerowania, gwinciarzki do nakrętek i śrub, maszyny do gwintowania, przemysłowe urządzenia i maszyny introligatorskie, maszyny do obróbki kamienia i metalu, elektryczne pistolety dozujące klej, koła szlifierskie jako części maszyn, urządzenia do malowania, manipulatory przemysłowe jako maszyny, obrabiarki do metalu, młoty mechaniczne i pneumatyczne, instalacje odpylające do czyszczenia, odtłuszczacze jako maszyny, oplatkarki jako maszyny, ostrza jako części maszyn, maszyny do ostrzenia, maszyny do pakowania, pasy do maszyn, pasy do przenośników, piły jako maszyny, przenośniki pneumatyczne, pneumatyczne urządzenia sterujące do maszyn i silników, podajniki jako części maszyn, podnośniki, podstawy jako statywy maszyn, pokrywy jako części maszyn, pompy jako maszyny, prasownice, prowadnice do maszyn, przeciągarki jako ciągarzki do metalu, przecinarki jako narzędzia mechaniczne, przekładnie do maszyn, przenośniki jako maszyny, przesiewacze jako maszyny, przekładnie redukcyjne inne niż do pojazdów lądowych, regulatory jako części maszyn, narzędzia ręczne o napędzie innym niż ręczny, roboty jako maszyny, rozdrabniarki jako maszyny, rozpylacze jako maszyny, maszyny do satynowania, separatory, silniki inne niż do pojazdów lądowych, urządzenia do obróbki skóry, smarownice jako części maszyn, maszyny do sortowania dla przemysłu, sprzężarki jako maszyny, urządzenia do ssania powietrza, maszyny do stempłowania, mechanizmy sterowane hydraulicznie do maszyn i silników, mechanizmy sterownicze do maszyn i silników, stoły do maszyn, strugarki podłużne, szlifierki, przenośniki taśmowe, tokarki jako narzędzia mechaniczne, maszyny do ubijania, uchwyty jako części maszyn, walcarki, wiertarki, wycinarki szczelin, wykończarki, wytłaczarki, zawory jako części maszyn, maszyny do zsywania.

(111) **247017** (220) 2011 03 02 (210) 382069  
 (151) 2012 05 23 (441) 2011 06 06  
 (732) Unilever N.V., Rotterdam, NL.

(540) Cif-zawsze piękne zakończenie  
 (510), (511) **03** detergenty; preparaty i inne substancje stosowane w praniu; preparaty do pielęgnacji tkanin; środki wybielające; środki do czyszczenia, polerowania, szorowania i ścierania; preparaty do mycia naczyń; mydła, środki do mycia rąk; chusteczki nasączone preparatami i substancjami do czyszczenia i polerowania.

(111) **247018** (220) 2011 03 02 (210) 382087  
 (151) 2012 05 04 (441) 2011 06 06  
 (732) EURO-CODE SPÓŁKA JAWNA K. J. MORZYWOŁEK, Nowy Sącz, PL.

(540) Zakopiańska Nuta  
 (510), (511) **32** wody mineralne, gazowane i niegazowane, napoje instant, napoje bezalkoholowe, nektary owocowe, syropy owocowe, proszek do produkcji napojów, pastylki do produkcji napojów, soki owocowe, soki warzywne, soki owocowo-warzywne, soki wieloowocowe, soki wielowarzywne, napoje owocowe, napoje warzywne, napoje wieloowocowe, napoje wielowarzywne.

(111) **247019** (220) 2011 03 02 (210) 382090  
 (151) 2012 05 24 (441) 2011 06 06

(732) ADMISTA ZARZĄDZANIE MARCINKOWSKI I WSPÓLNICY SPÓŁKA JAWNA, Gdańsk, PL.

(540) ADMISTA  
 (510), (511) **36** administrowanie nieruchomościami, agencje mieszkaniowe, agencje nieruchomości, agencje pośrednictwa w handlu nieruchomościami, ściąganie czynszów, dzierżawa nieruchomości i majątku nieruchomego, zarządzanie majątkiem, wycena majątku nieruchomego, pośrednictwo w sprawach majątku nieruchomego, wynajmowanie mieszkań i pomieszczeń biurowych, **37** budowa i konserwacja rurociągów, budownictwo mieszkaniowe i obiektów przemysłowych, budownictwo podwodne, budownictwo portowe, czyszczenie budynków wewnątrz, deratyzacja, dezynfekcja, instalowanie drzwi i okien, eliminacja zakłóceń w instalacjach elektrycznych, instalowanie i naprawa pieców, instalowanie i naprawa urządzeń elektrycznych, instalowanie i naprawa alarmów przeciwwłamaniowych, instalowanie i naprawa urządzeń

dla klimatyzacji i do nawadniania, izolowanie budynków, malowanie, montaż i naprawa instalacji alarmowych przeciwpożarowych, montaż i naprawa instalacji grzewczych, montaż rusztowań, montaż urządzeń kuchennych, nadzór budowlany, naprawa pomp, naprawy podwodne, obsługa basenów kąpielowych, oczyszczanie dróg, piaskowanie, tapetowanie, tynkowanie, usługi dekarские, usługi hydrauliczne, wiercenie studni, wynajem sprzętu do czyszczenia dróg, zabezpieczenie budynków przed wilgocią matowanie i naprawa znaków.

(111) **247020** (220) 2011 03 04 (210) 382216  
 (151) 2012 05 25 (441) 2011 06 06  
 (732) SAŁBUT RAFAŁ RAFIPOL, Radom, PL.  
 (540)



Kolor znaku: pomarańczowy, czarny, biały

(531) 1.1.3, 1.1.25, 27.5.1, 29.1.13  
 (510), (511) **11** elementy, materiały i instalacje oświetleniowe: akcesoria diodowe, taśmy świetlne diodowe, zasilacze do taśm diodowych, węże diodowe, sterowniki do taśm diodowych, obudowy i osłony do lamp, lampy oświetleniowe, latarki, reflektory do lamp, rozpraszacze światła, świetlówki diodowe, żarówki elektryczne, oświetleniowe, diodowe.

(111) **247021** (220) 2011 02 28 (210) 382219  
 (151) 2012 05 25 (441) 2011 06 06  
 (732) LANGE ŁUKASZUK SPÓŁKA JAWNA, Byków, PL.  
 (540) TAURUS CENTRUM REHABILITACJI

(510), (511) **44** usługi w zakresie odnowy biologicznej i rehabilitacji medycznej i leczniczej; rehabilitacja funkcjonalna; terapia manualna; fizjoterapia i fizjoterapia; rehabilitacja ruchowa dla dzieci i dorosłych; prowadzenie ośrodków rehabilitacyjno-wypoczynkowych; usługi w zakresie profilaktyki zdrowotnej; usługi kosmetyczne i fryzjerskie.

(111) **247022** (220) 2011 03 07 (210) 382234  
 (151) 2012 05 25 (441) 2011 06 20  
 (732) GSG MINING SYSTEMS SPÓŁKA AKCYJNA, Katowice, PL.  
 (540)



Kolor znaku: zielony, szary, biały

(531) 26.4.2, 27.5.1, 29.1.13  
 (510), (511) **37** usługi górnicze, specjalistyczne roboty budowlane, roboty związane z budową obiektów inżynierii lądowej i wodnej za wyjątkiem rurociągów; naprawa, konserwacja oraz instalowanie maszyn i urządzeń, **42** doradztwo techniczne w zakresie górnictwa i informatyki.

(111) **247023** (220) 2011 03 07 (210) 382244  
 (151) 2012 05 25 (441) 2011 06 20  
 (732) DUDEK WIESŁAW DUDEK, Bielsko-Biała, PL.  
 (540)



Kolor znaku: czarny, niebieski, szary

(531) 15.1.17, 15.7.1, 16.3.17, 27.5.1, 29.1.13  
 (510), (511) **35** usługi reklamowe, usługi badania opinii, usługi badania rynku, usługi badania w dziedzinie działalności gospodarczej, usługi informacji handlowej, usługi informacji o działalności gospodarczej, usługi wynajmowania miejsca dla umieszczania ogłoszeń,

usługi rozpowszechnianie i uaktualnianie materiałów reklamowych, w tym druków, prospektów i broszur, publikowanie tekstów reklamowych, powielanie dokumentów, ogłoszenia prasowe, reklamy on-line w sieci komputerowej, internetowej i korespondencyjne, rozpowszechnianie materiałów reklamowych, agencje reklamowe, sondaże opinii, marketing, usługi w zakresie public relations, aukcje publiczne, komercyjne agencje informacyjne, organizowanie aukcji, organizowanie aukcji on-line, informacja handlowa, kompilacja informacji w komputerowych bazach danych, komputerowe bazy danych, marketing, prowadzenie agencji reklamowych, publikowanie tekstów reklamowych, publikowanie tekstów reklamowych on-line, transkrypcja informacji, reprodukcja dokumentów, dokumentacji, usługi menedżerskie, usługi informacyjne w zakresie działalności gospodarczej, usługi rozlepiania plakatów reklamowych, uaktualnianie ulotek reklamowych, wypożyczanie materiałów reklamowych, zarządzanie zbiorami informatycznymi, usługi organizacji wystaw handlowych lub reklamowych, zgrupowanie, gromadzenie i ekspozycja na rzecz osób trzecich artykułów sportowych, przemysłowych, motoryzacyjnych, sprzętu elektronicznego, komputerowego i telekomunikacyjnego pozwalające wygodnie je oglądać, sprzedawać i kupować, zgrupowanie, gromadzenie i ekspozycja na rzecz osób trzecich artykułów sportowych, przemysłowych, motoryzacyjnych, sprzętu elektronicznego, komputerowego i telekomunikacyjnego pozwalające wygodnie je oglądać, sprzedawać i kupować on-line w sieci komputerowej.

(111) **247024** (220) 2011 03 08 (210) 382303  
 (151) 2012 05 14 (441) 2011 06 20  
 (732) PP DESIGN SPÓŁKA Z OGRANICZONĄ  
 ODPOWIEDZIALNOŚCIĄ SPÓŁKA KOMANDYTOWA, Warszawa, PL.  
 (540)



Kolor znaku: czarny, niebieski, biały

(531) 26.4.1, 26.4.18, 27.5.1, 29.1.13  
 (510), (511) **11** lampy oświetleniowe, **20** meble.

(111) **247025** (220) 2011 03 08 (210) 382319  
 (151) 2012 05 14 (441) 2011 06 20  
 (732) POWSZECHNE TOWARZYSTWO EKSPERTÓW I DORADCÓW  
 RYNKU NIERUCHOMOŚCI, Warszawa, PL.  
 (540)



Kolor znaku: zielony, czerwony, czarny

(531) 7.1.24, 26.1.1, 26.11.12, 27.5.1, 29.1.13  
 (510), (511) **35** usługi w zakresie reklamy, pomoc w zarządzaniu przedsiębiorstwami handlowymi, usługi polegające na łączności z odbiorcami, ogłaszanie za pośrednictwem wszelkich środków przekazu, środków komunikacji elektronicznej, stron internetowych, **36** usługi informujące w zakresie nieruchomości, usługi w zakresie pośrednictwa handlu i administrowania nieruchomościami.

(111) **247026** (220) 2011 03 08 (210) 382320  
 (151) 2012 05 14 (441) 2011 06 20  
 (732) SELW-2 SPÓŁKA Z OGRANICZONĄ ODPOWIEDZIALNOŚCIĄ,  
 Sosnowiec, PL.

(540) currahee  
 (510), (511) **09** kamizelki kuloodporne, nakolanniki i nałokietniki ochronne, **13** ładownice, kabury, kieszenie na manierkę, kieszenie dopinane na wyposażenie żołnierskie, apteczki wyczepne, szelki, pasy



taktyczne, **18** pasy żołnierskie, chlebaki, plecaki, torby podróżne, worki, pokrowce na broń, pokrowce na helmy żołnierskie, poduszki policzkowe na karabin, **25** mundury polowe, kieszenie do odzieży, kieszenie kwadratowe, obuwie, nakrycia głowy, paski, rękawice.

(111) **247027** (220) 2011 03 08 (210) 382323  
 (151) 2012 05 14 (441) 2011 06 20  
 (732) POLITECHNIKA WROCŁAWSKA, Wrocław, PL.  
 (540)



Kolor znaku: czarny, pomarańczowy, niebieski, zielony

(531) 1.15.15, 27.5.1, 29.1.14

(510), (511) **09** publikacje elektroniczne, aparatura i przyrządy pomiarowe, urządzenia, instalacje i systemy kontrolno-sterujące dla inteligentnych sieci elektroenergetycznych, **35** organizacja wystaw handlowych i reklamowych w zakresie osiągnięć naukowo-technicznych dotyczących inteligentnych sieci elektroenergetycznych oraz zarządzanie tymi wystawami, usługi sporządzania analiz rynkowych, prognoz ekonomicznych i analiz kosztów, organizacja i prowadzenie reklamy konferencji, seminariów, sympozjów, wystaw i pokazów, zarządzanie w zakresie udzielania licencji na produkty i usługi na rzecz osób trzecich, zarządzanie w zakresie prowadzenia prac badawczych, wdrożeniowych oraz usług dotyczących sieci elektroenergetycznych, rozpowszechnianie materiałów reklamowych i ogłoszeń oraz prowadzenie działalności informacyjnej dotyczącej inteligentnych sieci elektroenergetycznych, **41** usługi w zakresie kształcenia wysokokwalifikowanych specjalistów i kadr naukowych, organizowanie szkoleń, warsztatów i innych działań edukacyjnych, informacja o edukacji, nauczanie korespondencyjne, usługi w zakresie organizowania i obsługi konferencji, sympozjów, seminariów, organizowanie i obsługa wystaw, pokazów i prezentacji osiągnięć naukowo-technicznych dotyczących sieci elektroenergetycznych, publikacje elektroniczne on-line książek i periodyków, publikowanie tekstów innych niż reklamowe, usługi w zakresie pisanie tekstów, innych niż reklamowe, organizowanie konkursów, **42** usługi w zakresie prowadzenia badań naukowych, wykonywania opinii i ekspertyz naukowych oraz inżynierskich dotyczących sieci elektroenergetycznych, projektowania technicznego, pomiarów i testowania sieci elektroenergetycznych, prace badawczo-rozwojowe, prace naukowe, badawcze, wdrożeniowe, doradztwo w zakresie planowania zużycia energii, projektowanie inteligentnych sieci elektroenergetycznych przesyłowych i dystrybucyjnych oraz narzędzi wykorzystywanych dla ich optymalizacji, projektowanie urządzeń do zabezpieczania i sterowania sieciami elektroenergetycznymi oraz opracowanie podstawowych kierunków rozwoju sieci i ich parametrów technicznych; prowadzenie prac badawczych i rozwojowych w zakresie praktycznej realizacji inteligentnych sieci elektroenergetycznych oraz opracowanie ogólnych zasad eksploatacji tych sieci, kontrola jakości, ochrona środowiska, instalacje oprogramowania komputerowego, projektowanie systemów komputerowych, **45** doradztwo w zakresie własności intelektualnej, usługi w zakresie komercjalizacji wyników badań, licencjonowanie własności intelektualnej.

(111) **247028** (220) 2011 03 08 (210) 382324  
 (151) 2012 05 14 (441) 2011 06 20  
 (732) ARGIP SPÓŁKA Z OGRANICZONĄ ODPOWIEDZIALNOŚCIĄ,  
 Poznań, PL.

(540) argip

(510), (511) **06** elementy złączne: śruby (zwykłe, drobnozwojne, imbusowe, zamkowe, specjalistyczne, pręty gwintowane), nakrętki (sześciokątne, kołpakowe, koronowe, samohamowne, skrzydełkowe), podkładki (okrągłe, powiększane, sprężyste, kwadratowe, klinowe), wkrety (do drewna, do metalu, do blach, do plastiku, dociskowe, samowierzące), kołki rozporowe (do betonu, do ścianek gipsowych z dziurawki, do szybkiego montażu, do mocowania izolacji), łączniki budowlane (rozporowe metalowe, uniwersalne, ekspresowe, do ościeżnic, do ścianek gipsowych, ciesielskie), gwoździe (budowlane, druciaki, pierścieniowe, stolarskie, hartowane, papowe, ciesielskie,

skoble, skrętne, ozdobne), osprzęt do lin (zaciski, kausze, szekle, haki), zawlecзки, nity, okucia budowlane, **39** konfekcjonowanie elementów złącznych z klasy 6 jak wyżej.

(111) **247029** (220) 2007 10 16 K (210) 382328  
 (151) 2012 05 14 (441) 2011 05 09  
 (732) Altius Trading 53 (Pty) Ltd, Cape Town, ZA.  
 (540)



(531) 3.3.3, 5.11.11, 26.4.1, 26.4.18, 27.5.1

(510), (511) **33** napoje alkoholowe (z wyjątkiem piwa).

(111) **247030** (220) 2011 03 14 (210) 382602  
 (151) 2012 05 22 (441) 2011 06 20  
 (732) BONGRAIN SA, Viroflay, FR.  
 (540)



(531) 26.1.2, 27.5.1

(510), (511) **29** mleko, sery i produkty nabiałowe, jadalne oleje i tłuszcze.

(111) **247031** (220) 2011 03 14 (210) 382604  
 (151) 2012 05 22 (441) 2011 06 20  
 (732) ZARĘBSKI PIOTR PRZEDSIĘBIORSTWO PRODUKCYJNO-  
 HANDLOWE ZARĘBSKI, Ksawerów, PL.

(540) bruser

(510), (511) **29** jogurty: naturalne, owocowe, zbożowe lub aromatyzowane, napoje mleczne lub z przewagą mleka; napoje mleczne fermentowane: kefir, kefir owocowy, maślanka, serek biały, sery twarogowe, twarogi, desery mleczne, sery żółte twarde i miękkie, serki kremowe, serki homogenizowane, serki topione, sery pleśniowe, świeże sery niedojrzałe, sery solankowe, serki termizowane, śmietanka deserowa, śmietanka kremówka, serwatka, sery dojrzałe, masła smakowe: arachidowe, czekoladowe i kakaowe; margaryna, śmietana, mleko i produkty mleczne, masło, masło śmietankowe.

(111) **247032** (220) 2011 03 14 (210) 382606  
 (151) 2012 05 22 (441) 2011 06 20  
 (732) ZARĘBSKI PIOTR PRZEDSIĘBIORSTWO PRODUKCYJNO-  
 HANDLOWE ZARĘBSKI, Ksawerów, PL.

(540)



Kolor znaku: niebieski, biały, czerwony

(531) 26.4.11, 27.5.1, 29.1.13

(510), (511) **29** jogurty: naturalne, owocowe, zbożowe lub aromatyzowane, napoje mleczne lub z przewagą mleka; napoje mleczne fermentowane: kefir, kefir owocowy, maślanka, serek biały, sery twarogowe, twarogi, desery mleczne, sery żółte twarde i miękkie, serki kremowe, serki homogenizowane, serki topione, sery pleśniowe, świeże sery niedojrzałe, sery solankowe, serki termizowane, śmietanka deserowa, śmietanka kremówka, serwatka, sery dojrzałe, masła smakowe: arachidowe, czekoladowe i kakaowe; margaryna, śmietana, mleko i produkty mleczne, masło, masło śmietankowe.



(111) **247033** (220) 2011 03 14 (210) 382612  
 (151) 2012 05 22 (441) 2011 06 20  
 (732) POLFARMEX SPÓŁKA AKCYJNA, Kutno, PL.  
 (540) shailla  
 (510), (511) **05** produkty farmaceutyczne, dietetyczne substancje przystosowane do celów medycznych, dietetyczna żywność przystosowana do celów medycznych, preparaty z mikroelementami dla ludzi.

(111) **247034** (220) 2011 03 14 (210) 382614  
 (151) 2012 05 22 (441) 2011 06 20  
 (732) TRYLSKI GRZEGORZ PRZEDSIĘBIORSTWO PRODUKCYJNO-HANDLOWE TAKO, Częstochowa, PL.  
 (540) CAPTIVA  
 (510), (511) **12** wózki dziecięce, wózki dziecięce głębokie, wózki dziecięce spacerowe, samochodowe foteliki bezpieczeństwa dla dzieci do pojazdów, akcesoria do wózków dziecięcych to jest gondole, pokrowce przeciwdeszczowe, bagażniki, pokrycia wózków dziecięcych.

(111) **247035** (220) 2011 03 14 (210) 382615  
 (151) 2012 05 22 (441) 2011 06 20  
 (732) TRYLSKI GRZEGORZ PRZEDSIĘBIORSTWO PRODUKCYJNO-HANDLOWE TAKO, Częstochowa, PL.  
 (540) WARRIOR  
 (510), (511) **12** wózki dziecięce, wózki dziecięce głębokie, wózki dziecięce spacerowe, samochodowe foteliki bezpieczeństwa dla dzieci do pojazdów, akcesoria do wózków dziecięcych to jest gondole, pokrowce przeciwdeszczowe, bagażniki, pokrycia wózków dziecięcych.

(111) **247036** (220) 2010 01 15 K (210) 382717  
 (151) 2012 05 21 (441) 2011 05 09  
 (732) Holt's Company, Wilmington, US.  
 (540) LA AROMA DEL CARIBÉ  
 (510), (511) **34** cygara.

(111) **247037** (220) 2011 03 16 (210) 382718  
 (151) 2012 05 21 (441) 2011 06 20  
 (732) EKO-PARK SPÓŁKA AKCYJNA, Warszawa, PL.  
 (540)



(531) 27.5.1, 27.5.21  
 (510), (511) **36** administrowanie i zarządzanie nieruchomościami, wynajmowanie i sprzedaż nieruchomości, pośrednictwo kupna, sprzedaży, najmu nieruchomości, **37** usługi budowlane.

(111) **247038** (220) 2011 03 16 (210) 382719  
 (151) 2012 05 21 (441) 2011 06 20  
 (732) EKO-PARK SPÓŁKA AKCYJNA, Warszawa, PL.  
 (540) eko park  
 (510), (511) **36** administrowanie i zarządzanie nieruchomościami, wynajmowanie i sprzedaż nieruchomości, pośrednictwo kupna, sprzedaży, najmu nieruchomości, **37** usługi budowlane.

(111) **247039** (220) 2011 03 16 (210) 382722  
 (151) 2012 05 21 (441) 2011 06 20  
 (732) EKO-PARK SPÓŁKA AKCYJNA, Warszawa, PL.  
 (540) eko-park  
 (510), (511) **36** administrowanie i zarządzanie nieruchomościami, wynajmowanie i sprzedaż nieruchomości, pośrednictwo kupna, sprzedaży, najmu nieruchomości, **37** usługi budowlane.

(111) **247040** (220) 2011 03 16 (210) 382725  
 (151) 2012 05 21 (441) 2011 06 20  
 (732) EKO-PARK SPÓŁKA AKCYJNA, Warszawa, PL.

(540)



(531) 27.5.1  
 (510), (511) **36** administrowanie i zarządzanie nieruchomościami, wynajmowanie i sprzedaż nieruchomości, pośrednictwo kupna, sprzedaży, najmu nieruchomości, **37** usługi budowlane.

(111) **247041** (220) 2011 03 16 (210) 382726  
 (151) 2012 05 21 (441) 2011 06 20  
 (732) EKO-PARK SPÓŁKA AKCYJNA, Warszawa, PL.  
 (540) ekopark  
 (510), (511) **36** administrowanie i zarządzanie nieruchomościami, wynajmowanie i sprzedaż nieruchomości, pośrednictwo kupna, sprzedaży, najmu nieruchomości, **37** usługi budowlane.

(111) **247042** (220) 2011 03 16 (210) 382730  
 (151) 2012 05 21 (441) 2011 06 20  
 (732) AFLOFARM FABRYKA LEKÓW SPÓŁKA Z OGRANICZONĄ ODPOWIEDZIALNOŚCIĄ, Ksawerów, PL.  
 (540) PAMICON

(510), (511) **03** środki wybielające i inne substancje stosowane w praniu, środki do czyszczenia, polerowania, szorowania i ścierania, mydła, środki perfumeryjne, olejki eteryczne, kosmetyki, płyny do pielęgnacji włosów, środki do czyszczenia zębów, **05** produkty farmaceutyczne i weterynaryjne, środki sanitarne do celów medycznych, substancje dietetyczne do celów leczniczych, żywność dla niemowląt, plastry, opatrunki gipsowe, materiały opatrunkowe, materiały do plombowania zębów, woski dentystyczne, środki odkażające zawarte w tej klasie, środki do zwalczania robactwa zawarte w tej klasie, fungicydy, herbicydy, **44** usługi medyczne, usługi weterynaryjne, usługi pielęgnacji urody i higieny dla ludzi i zwierząt, usługi rolnicze, ogrodnicze i leśnicze.

(111) **247043** (220) 2011 03 16 (210) 382738  
 (151) 2012 05 21 (441) 2011 06 20  
 (732) ROBONET SPÓŁKA Z OGRANICZONĄ ODPOWIEDZIALNOŚCIĄ, Gdańsk, PL.  
 (540)



Kolor znaku: czarny, zielony, biały  
 (531) 26.1.1, 26.5.1, 26.5.9, 27.5.1, 29.1.13  
 (510), (511) **16** afisze, plakaty, plakaty z papieru lub kartonu, broszury, czasopisma, fotografie, kalendarze, kalendarze z kartkami do zrywania, książki, materiały drukowane, materiały piśmienne, naklejki adresowe, nalepki, naklejki, notesy, papier do pisania, publikacje, pudełka kartonowe lub papierowe, segregatory, teczki, skoroszyty, teczki na dokumenty, wydruki graficzne, zakładki do książek, zeszyty, **41** nauczanie, organizowanie konkursów edukacyjnych, organizowanie wystaw z dziedziny edukacji, komputerowe przygotowanie materiałów do publikacji, produkcja filmów, produkcja programów radiowych i telewizyjnych, publikacje elektroniczne on-line książek i periodyków, publikowanie książek, publikowanie tekstów innych niż teksty reklamowe, sprawdziany edukacyjne, nauczanie organizowane drogą elektroniczną (e-learning), sprawdziany edukacyjne, udostępnianie publikacji elektronicznych on-line, organizowanie obozów wakacyjnych, organizacja wypoczynku, **42** doradztwo w zakresie sprzętu komputerowego, analizy systemów komputerowych, doradztwo w zakresie oprogramowania komputerowego, projektowanie systemów komputerowych, projektowanie oprogramowania komputerowego.

(111) **247044** (220) 2011 03 18 (210) 382882  
 (151) 2012 05 10 (441) 2011 06 20  
 (732) JÓZWIN MATEUSZ PRZEDSIĘBIORSTWO PRODUKCYJNO-  
 HANDLOWO-USŁUGOWE PROND, Łęka Opatowska, PL.  
 (540)

**ProND**

Kolor znaku: czerwony, czarny

(531) 24.15.1, 27.5.1, 29.1.12

(510), (511) **09** elektryczne urządzenia kontrolno-sterujące, elektryczne urządzenia pomiarowe, komputery, przyrządy pomiarowe, termostaty, **11** armatura do pieców, dmuchawy części instalacji do nawiewu, kotły grzewcze, kolektory słoneczne, kotły do ogrzewania, urządzenia do ogrzewania na paliwa stałe, płynne lub gazowe, urządzenia elektryczne do ogrzewania, aparatura do wentylacji i klimatyzacji, wyposażenie palenisk, **37** montaż i naprawy instalacji grzewczych.

(111) **247045** (220) 2011 03 19 (210) 382888  
 (151) 2012 05 10 (441) 2011 06 20  
 (732) PISKOREK ANTONI PIEKARNIA I PRACOWNIA CUKIERNICZA,  
 Nowa Wieś, PL.  
 (540)

**SEOMKA**  
*Beskidzka*

(531) 2.1.4, 2.1.23, 9.7.1, 27.5.1

(510), (511) **30** wyroby piekarnicze, pieczywo, pieczywo pszenne, pieczywo żytnie, wyroby cukiernicze, pieczywo cukiernicze, pieczywo półcukiernicze, pieczywo mieszane, chleb, chleb bezdrożdżowy, bułki, bułeczki słodkie, pączki, torty, ciasta, ciastka, ciasteczka, ciasto na ciastka, ciasto w proszku, ozdoby jadalne do ciast, potrawy na bazie maki, gofry, pizza, paluszki, suchary, wafle, pierniki, herbatniki, herbatniki petit-beurre, słód do herbatników, paszteciki, pieczywo imbirowe, chipsy, ciastka ryżowe, krakersy, marcepan i słodycze.

(111) **247046** (220) 2011 03 19 (210) 382890  
 (151) 2012 05 10 (441) 2011 06 20  
 (732) PRZEDSIĘBIORSTWO WIELOBRANŻOWE M. PRZYBYSZ,  
 Szczodrowo, PL.  
 (540)

*Specjalne  
 Okazje*

Kolor znaku: czerwony, szary, biały

(531) 9.1.9, 26.13.1, 27.5.1, 29.1.13

(510), (511) **16** papier, tektura i wyroby z tych materiałów, nie ujęte w innych klasach; druki; futerały zawarte w tej klasie, opakowania, opakowania prezentowe, papier i torebki ozdobne, kartki okolicznościowe, karnećki dołączane do prezentów, materiały z tworzyw sztucznych do pakowania nie ujęte w innych klasach, papier ozdobny do owijania i pakowania, worki papierowe do pakowania, torby z papieru i z tworzyw sztucznych do pakowania, opakowania pęcherzykowe z tworzyw sztucznych do owijania lub opakowania, papierowe torebki na przyjęcia, artykuły papierowe na przyjęcia, papierowe czapeczki, matryce do przenoszenia wzorów na papier, opakowania na prezenty, papierowe ozdoby do ciast, tabliczki z papieru lub tektury i etykiety (inne niż z materiałów tekstylnych), artykuły biurowe, pudełka z kartonu, tektury lub papieru; materiały introligatorskie; materiały fotograficzne; materiały piśmienne; kleje do materiałów piśmiennych lub do celów domowych; materiały przeznaczane dla artystów; pędzle malarskie; maszyny do pisanie i sprzęt biurowy (z wyjątkiem mebli); materiały szkoleniowe i instruktażowe (z wyjątkiem aparatów);

materiały z tworzyw sztucznych do pakowania (nie ujęte w innych klasach); czcionki drukarskie; matryce, **18** skóra i imitacje skóry, wyroby z tych materiałów, nie ujęte w innych klasach; skóry zwierzęce, skóry surowe; walizy i torby podróżne; parasolki, parasole (duże) i laski; bicze, uprząże i wyroby rymarskie, **20** meble, lustra, ramki obrazów; wyroby (nie ujęte w innych klasach) z drewna, korka, trzciny, wikliny, rogu, kości, kości słoniowej, fiszbinu, muszli, bursztynu, macicy perłowej, sepiolitu, imitacji tych surowców lub z tworzyw sztucznych, **35** usługi promocji i reklamy w zakresie upominków, wyrobów rękodzielniczych, etui, pudełek, futerałów i dewocjonaliów w tym medalików, przedmiotów liturgicznych, różańców, krzyży, breloków, obrazów, ryngrafów, rzeźb, albumów, ramek; usługi sprzedaży upominków, wyrobów rękodzielniczych, etui, pudełek, futerałów i dewocjonaliów w tym medalików, przedmiotów liturgicznych, różańców, krzyży, breloków, obrazów, ryngrafów, rzeźb, albumów, ramek poprzez zgrupowanie na rzecz osób trzecich tych towarów pozwalające nabywcy wygodnie oglądać i kupować w hurtowni, w sklepie oraz za pośrednictwem sieci teleinformatycznej lub Internetu, w tym sprzedaż prowadzona w wyspecjalizowanych sklepach, sprzedaż detaliczna bezpośrednia prowadzona poza siecią sklepową, sprzedaż detaliczna prowadzona przez domy sprzedaży wysyłkowej, sprzedaż detaliczna prowadzona przez Internet.

(111) **247047** (220) 2011 03 21 (210) 382896  
 (151) 2012 05 10 (441) 2011 07 04  
 (732) PRZEDSIĘBIORSTWO USŁUGOWO-HANDLOWE CHEMIROL  
 SPÓŁKA Z OGRANICZONĄ ODPOWIEDZIALNOŚCIĄ, Mogilno, PL.  
 (540) Galaper Strong  
 (510), (511) **05** herbicydy.

(111) **247048** (220) 2011 03 21 (210) 382902  
 (151) 2012 05 10 (441) 2011 07 04  
 (732) REMEDIS SPÓŁKA AKCYJNA, Poznań, PL.  
 (540)

**REMEDIS**

Kolor znaku: bordowy, szary, biały

(531) 26.1.1, 27.5.1, 29.1.13

(510), (511) **35** doradztwo specjalistyczne w sprawach działalności gospodarczej, pomoc przy zarządzaniu przedsiębiorstwami przemysłowymi lub handlowymi, **36** operacje bankowe, doradztwo w sprawach finansowych, giełdowe pośrednictwo, finansowe doradztwo, finansowe operacje, finansowe usługi, inwestycje kapitałowe, kredyty ratalne, pośrednictwo giełdowe, transakcje finansowe, umowy kredytowe połączone ze sprzedażą ratalną, wycena finansowa, sponsorowanie finansowe, pożyczki, zarządzanie majątkiem, zarządzanie majątkiem nieruchomości, pożyczki pod zastaw, należności.

(111) **247049** (220) 2011 03 21 (210) 382904  
 (151) 2012 05 10 (441) 2011 07 04  
 (732) BRZUSKA SYLWIA, BRZUSKA JACEK STARA MYDLARNIA  
 SPÓŁKA CYWILNA, Białe Błota, PL.

(540) OLD HOUSE VINTAGE

(510), (511) **35** zgrupowanie na rzecz osób trzecich w hurtowni i w sprzedaży detalicznej oraz w reklamie internetowej artykułów do dekoracji wnętrz i ogrodów jak: lampy, abażury, meble, obrazy, świece, świeczniki, lustra, zasłony, poduszki, narzuty, kilimy, obrusy, serwetki, maskotki, lalki, ozdobne zabawki, miniaturowe modele samochodów, ramy do obrazów, ramki do zdjęć, wazon, porcelana użytkowa i ozdobna, wyroby użytkowe i ozdobne ze szkła, zastawy stołowe, sztucce, sztuczne kwiaty, ozdoby z metaloplastyki, zegary ścienne, ozdobne figurki, ozdobne elementy z odlewów żeliwnych, telefony w starym stylu, karty i kości do gry, upominki, kosze, meble ogrodowe, wyroby wiklinowe, figury ogrodowe, fartuchy kuchenne, tak aby umożliwić nabywcom obejrzenie i dokonanie zakupu tych produktów.

(111) **247050** (220) 2011 03 21 (210) 382905  
 (151) 2012 05 10 (441) 2011 07 04  
 (732) BIELSKIE ZAKŁADY OBUWIA BEFADO SPÓŁKA  
 Z OGRANICZONĄ ODPOWIEDZIALNOŚCIĄ, Bielsko-Biała, PL.

(540) DR ORTO  
(510), (511) **25** obuwie.

(111) **247051** (220) 2011 03 21 (210) 382906  
(151) 2012 05 10 (441) 2011 07 04  
(732) BRZUSKA SYLWIA, BRZUSKA JACEK STARA MYDLARNIA  
SPÓŁKA CYWILNA, Białe Błota, PL.  
(540)

**OLD HOUSE**  
VINTAGE

(531) 26.11.2, 27.5.1  
(510), (511) **35** zgrupowanie na rzecz osób trzecich w hurtowni i w sprzedaży detalicznej oraz w reklamie internetowej artykułów do dekoracji wnętrz i ogrodów jak: lampy, abażury, meble, obrazy, świece, świeczniki, lustra, zasłony, poduszki, narzuty, kilimy, obrusy, serwetki, maskotki, lalki, ozdobne zabawki, miniaturowe modele samochodów, ramy do obrazów, ramki do zdjęć, wazony, porcelana użytkowa i ozdobna, wyroby użytkowe i ozdobne ze szkła, zastawy stołowe, sztucce, sztuczne kwiaty, ozdoby z metaloplastyki, zegary ścienne, ozdobne figurki, ozdobne elementy z odlewów żeliwnych, telefony w starym stylu, karty i kości do gry, upominki, kosze, meble ogrodowe, wyroby wiklinowe, figury ogrodowe, fartuchy kuchenne, tak aby umożliwić nabywcom obejrzenie i dokonanie zakupu tych produktów.

(111) **247052** (220) 2011 03 21 (210) 382907  
(151) 2012 05 10 (441) 2011 07 04  
(732) BIELSKIE ZAKŁADY OBUWIA BEFADO SPÓŁKA  
Z OGRANICZONĄ ODPOWIEDZIALNOŚCIĄ, Bielsko-Biała, PL.  
(540) BEFADO  
(510), (511) **25** obuwie.

(111) **247053** (220) 2011 03 21 (210) 382911  
(151) 2012 05 10 (441) 2011 07 04  
(732) ANIOŁ PAWEŁ, ANIOŁ MAREK, ANIOŁ-PARAT BOŻENA  
AGROFOR SPÓŁKA CYWILNA, Pilzno, PL.  
(540)

**AGROFOR**

Kolor znaku: biały, zielony, czerwony, ciemnozielony  
(531) 5.3.6, 25.5.1, 27.5.1, 29.1.13  
(510), (511) **07** maszyny i urządzenia rolnicze, części zamienne do maszyn i urządzeń rolniczych, **08** rolnicze urządzenia i narzędzia ręczne, części zamienne do urządzeń ręcznych, **12** traktory, wózki podnośnikowe, wózki transportowe, taczki oraz części zamienne do w/w środków.

(111) **247054** (220) 2011 03 21 (210) 382950  
(151) 2012 05 23 (441) 2011 07 04  
(732) DRACO SPÓŁKA Z OGRANICZONĄ ODPOWIEDZIALNOŚCIĄ,  
Łódź, PL.  
(540)

**Hi Tape**

Kolor znaku: czerwony, niebieski  
(531) 27.5.1, 29.1.12  
(510), (511) **16** taśmy samoprzylepne do celów papierniczych lub do użytku domowego.

(111) **247055** (220) 2011 03 21 (210) 382963  
(151) 2012 05 23 (441) 2011 07 04  
(732) LS LOGISTICS SPÓŁKA Z OGRANICZONĄ  
ODPOWIEDZIALNOŚCIĄ, Urzut, PL.

(540)

**LS**

(531) 26.11.1, 27.5.1  
(510), (511) **35** usługi doradztwa i pomocy w organizowaniu i prowadzeniu działalności gospodarczej, w szczególności w zakresie transportu i logistyki; prowadzenie agencji importowo-eksportowych, usługi zaopatrzenia osób trzecich w zakresie części i akcesoriów do pojazdów polegające na zakupie wymienionych produktów dla innych przedsiębiorstw, a także ich odsprzedaży innym przedsiębiorstwom, usługi sprowadzania i dostarczania osobom trzecim części i akcesoriów do pojazdów, **36** usługi w zakresie agencji celnych, **39** usługi transportowe, usługi tranzytowe, spedycji, przewożenia ładunków, rozładunek, pośrednictwo w transporcie, usługi składowania i magazynowania towarów, usługi pakowania, przepakowywania i oznaczania produktów, wypożyczanie kontenerów magazynowych, wynajmowanie magazynów i wagonów, wypożyczanie pojazdów, dostarczanie przesyłek, usługi kurierskie, informacja o transporcie, składowaniu i magazynowaniu.

(111) **247056** (220) 2011 03 22 (210) 382979  
(151) 2012 05 14 (441) 2011 07 04  
(732) ŻŁOTNICKI RAFAŁ, Ruda Bugaj, PL.  
(540)

**RENTAL TRUCK**  
złotnicki group

Kolor znaku: czerwony, biały, czarny, szary  
(531) 26.4.2, 27.5.1, 29.1.14  
(510), (511) **39** transport towarów, wypożyczanie samochodów.

(111) **247057** (220) 2011 03 22 (210) 382987  
(151) 2012 05 14 (441) 2011 07 04  
(732) POLSKA KONFEDERACJA PRACODAWCÓW PRYWATNYCH  
LEWIATAN, Warszawa, PL.  
(540) EFNI

(510), (511) **35** analiza kosztów, badania i poszukiwania w dziedzinie działalności gospodarczej, badania rynku, doradztwo specjalistyczne w sprawach działalności gospodarczej, doradztwo w zakresie organizowania i prowadzenia działalności gospodarczej, doradztwo w zakresie zarządzania personalnego, ekspertyzy w działalności gospodarczej, informacja o działalności gospodarczej, sondaże opinii, pomoc w prowadzeniu działalności gospodarczej, pozyskiwanie informacji o działalności gospodarczej, prognozy ekonomiczne, rozpowszechnianie materiałów i ogłoszeń reklamowych, reklama za pośrednictwem sieci komputerowej, wynajmowanie powierzchni na cele reklamowe, uaktualnienie materiału reklamowego, publikowanie tekstów reklamowych, usługi sekretarskie, **36** analizy finansowe, doradztwo w sprawach finansowych, ekspertyzy dla celów fiskalnych, informacje finansowe, zarządzanie majątkiem, dzierżawa nieruchomości, ekspertyzy do celów podatkowych, sponsorowanie finansowe, wynajmowanie pomieszczeń biurowych, **41** doradztwo zawodowe w zakresie edukacji i kształcenia, pokazy kształcenia praktycznego, organizowanie i prowadzenie konferencji, kongresów, seminariów, sympozjów i zjazdów; organizowanie i prowadzenie konkursów edukacyjnych lub rozrywkowych, publikacja elektroniczna on-line książek i periodyków, publikowanie książek, publikowanie tekstów innych niż reklamowe.

(111) **247058** (220) 2011 03 24 (210) 383144  
(151) 2012 05 29 (441) 2011 07 04  
(732) NOVARTIS AG, Basel, CH.  
(540) XANCODAL  
(510), (511) **05** preparaty farmaceutyczne.

(111) **247059** (220) 2011 03 24 (210) 383146  
(151) 2012 05 29 (441) 2011 07 04  
(732) NOVARTIS AG, Basel, CH.



(540) DIPIRALIX

(510), (511) **05** preparaty farmaceutyczne dla ludzi.(111) **247060** (220) 2011 03 31 (210) 383469

(151) 2012 05 30 (441) 2011 07 04

(732) Lorenz Snack-World Holding GmbH, Hanover, DE.

(540) Nic nas nie powstrzyma!

(510), (511) **29** ekstrakty ziemniaczane do wytwarzania żywności, chipsy ziemniaczane, paluszki ziemniaczane, rodzynki, suszone, pieczone, solone oraz/lub przyprawione na ostro orzechy, w szczególności orzechy włoskie, orzechy laskowe, orzeszki ziemne, nerkowce, pistacje, migdały, suszone owoce, **30** wyroby cukiernicze i słodczyce, ciasta, ciastka, biszkopty, czekolada, wyroby czekoladowe, pralinki, cukierki, słodczyce, marcepan, produkty zbożowe, produkty ryżowe oraz produkty kukurydziane do wytwarzania żywności, popkorn, pikantne przekąski oraz pikantne ciasteczka, paluszki, precele.

(111) **247061** (220) 2010 11 10 (210) 377589

(151) 2012 02 14 (441) 2011 02 14

(732) Firma LEMUR Kamil Jankowski, Sosnowiec, PL.

(540)



Kolor znaku: czerwony, biały

(531) 26.4.1, 26.4.16, 27.5.1, 29.1.12

(510), (511) **07** elektryczne urządzenia kuchenne zawarte w tej klasie, elektryczne urządzenia kuchenne wielofunkcyjne zawarte w tej klasie, elektryczne roboty kuchenne, elektryczne wielofunkcyjne roboty kuchenne, **11** elektryczny sprzęt kuchenny zawarty w tej klasie, elektryczny wielofunkcyjny sprzęt kuchenny zawarty w tej klasie, szybkowary elektryczne, ciśnieniowe szybkowary elektryczne, piece kuchenne, piekarniki kuchenne, wielofunkcyjne piekarniki kuchenne, grille elektryczne, grille elektryczne wielofunkcyjne, **21** przybory kuchenne nie z metali szlachetnych, wielofunkcyjne przybory kuchenne nie z metali szlachetnych, przybory kuchenne nieelektryczne, wielofunkcyjne przybory kuchenne nieelektryczne, grille kuchenne, wielofunkcyjne grille kuchenne, garnki kuchenne, **43** przygotowywanie dań żywności i napoje na zamówienie oraz ich dostawa, restauracje.

(111) **247062** (220) 2004 05 01 K (210) 342087

(151) 2012 04 27 (441) 2008 09 15

(732) MERLONI BRANDS KFT, Budapeszt, HU.

(540) ELCO

(510), (511) **11** urządzenia do ogrzewania, wentylacji, zaopatrzenia w wodę oraz wytwarzania pary, w szczególności palniki olejowe, gazowe i na podwójne paliwo oraz nieelektryczne części do nich; kotły grzewcze na olej, gaz oraz z palnikami na podwójne paliwo oraz na paliwo stałe; instalacje sanitarne, w szczególności kabiny natryskowe, urządzenia klimatyzacyjne, ogrzewacze powietrza; palniki gazu atmosferycznego oraz bojler gazowe z palnikami gazu atmosferycznego; instalacje grzewcze, w szczególności zawierające kotły, palniki gazowe, olejowe oraz na podwójne paliwo, kolektory słoneczne, zasobniki ciepła, urządzenia kontrolne i regulujące oraz pompy cyrkulacyjne, rozdzielacze hydrauliczne oraz ich części, urządzenia zapłonowe; zasobniki ciepłej wody oraz podgrzewacze wody; pompy ciepłe i cyrkulacyjne; gazowe i olejowe instalacje kondensacyjne, w szczególności zawierające urządzenia kondensacyjne, pojemniki na skropliny, wymienniki ciepła, palniki ceramiczne wieloszczelinowe, pompy cyrkulacyjne oraz wylotowe instalacje gazu z rurami z tworzyw sztucznych oraz metalu; kolektory słoneczne oraz instalacje grzewcze zawierające kolektory słoneczne; instalacje fotoelektryczne, w szczególności zawierające moduły słoneczne generujące elektryczność, konwertery impedancji, urządzenia kontrolne i regulujące oraz ich części; osprzęt regulujący i zabezpieczający do kolektorów słonecznych, instalacji fotoelektrycznych, instalacji i przewodów gazowych oraz olejowych, instalacji i aparatury wodnej; instalacje elektrociepłownicze oraz ich części.

(111) **247063** (220) 2005 03 31 (210) 293119

(151) 2012 06 06 (441) 2005 07 11

(732) AMERICAN RESTAURANTS Spółka z ograniczoną odpowiedzialnością, Wrocław, PL.

(540)



Kolor znaku: ciemnozielony, brązowy, pomarańczowy

(531) 5.1.21, 27.5.1, 29.1.1, 29.1.3

(510), (511) **43** usługi gastronomiczne.(111) **247064** (220) 2007 05 10 (210) 325018

(151) 2012 06 06 (441) 2007 08 20

(732) Lubas Poliuretany Spółka Jawna-Wiesław Lubas, Lubomir Lubas, Mariusz Lubas, Wieczfnia Kościelna, PL.

(540)



Kolor znaku: czerwony, niebieski

(531) 26.2.1, 27.5.1, 29.1.12

(510), (511) **01** produkty chemiczne stosowane w przemyśle, pracach badawczych, fotografii, jak również rolnictwie, ogrodnictwie i leśnictwie, żywice syntetyczne w stanie surowym, tworzywa sztuczne w stanie surowym, nawozy do użytkowania gleby, mieszanki do gąsienic, środki do hartowania i lutowania metali, produkty chemiczne do konserwowania artykułów żywnościowych, substancje garbujące, kleje (spoiwa) stosowane w przemyśle, **02** farby, pokosty, lakiery, środki zapobiegające korozji i zabezpieczające drewno, barwniki, zaprawy farbiarskie, żywice naturalne, folie metalowe i formy proszkowe dla malarzy, dekoratorów, drukarzy i artystów, **07** maszyny i obrabiarki, silniki (z wyjątkiem stosowanych do pojazdów lądowych), mechanizmy sprzęgania i napędu (z wyjątkiem stosowanych do pojazdów lądowych), mechaniczne narzędzia rolnicze, inkubatory do jaj; wszystkie wymienione z wyłączeniem maszyn odlewniczych, przemysłowych pras mechanicznych, wyciskarek do owoców, pras do pasz, młynów zbożowych, młynów do mąki, młynów odśrodkowych, mechanicznych młynów zbożowych, mieszarek, maszyn do ugniatania, mikserów, kamieni młyńskich, młynków do użytku domowego (inne niż obsługiwane ręcznie), urządzeń do przesiewania, **08** narzędzia i przyrządy (ręcznie sterowane), wyroby nożownicze, broń ręczna, ostrza (maszynki do golenia), **12** pojazdy, urządzenia do poruszania się na lądzie, w powietrzu lub na wodzie, **16** papier, tekstura i wyroby z tych materiałów nie ujęte w innych klasach, druki, materiały introligatorskie, materiały fotograficzne, materiały piśmienne, kleje do materiałów piśmiennych lub do celów domowych, materiały przeznaczone dla artystów, pędzle malarskie, maszyny do pisania i sprzęt biurowy (z wyjątkiem mebli), materiały szkoleniowe i instruktażowe (z wyjątkiem aparatów), materiały z tworzyw sztucznych do pakowania (nie ujęte w innych klasach), czcionki drukarskie, matryce, **17** kauczuk, gutaperka, guma, azbest, mika i wyroby z tych materiałów nie ujęte w innych klasach, tworzywa sztuczne w formie wyciętej stosowane w produkcji, materiały wypełniające, uszczelniające, pakuły i materiały izolacyjne, giętkie rurki niemetalowe, **18** skóra i imitacje skóry, wyroby z tych materiałów, nie ujęte w innych klasach, skóry zwierzęce, skóry surowe, walizy i torby podróżne, parasolki, parasole (duże) i laski, bicze, uprząże i wyroby rymarskie, **19** materiały budowlane niemetalowe, rury sztywne niemetalowe stosowane w budownictwie, asfalt, smoła i bitumy, budynki przenośne niemetalowe, pomniki niemetalowe, **40** obróbka materiałowa, **42** naukowe i techniczne usługi i badania oraz ich projektowanie, przemysłowa analiza i usługi badawcze, projektowanie i rozwój komputerowego sprzętu i oprogramowania, wszystkie wyżej wymienione usługi nie dotyczą usług w zakresie poszukiwania, organizowania zatrudnienia, pośrednictwa pracy, usług public relations.

(111) **247065** (220) 2008 07 29 (210) 344218

(151) 2012 03 13 (441) 2008 11 10

(732) „MIRDAJ” Anna Kunach, Bezrzecze, PL.; „MIRDAJ” Jan Kunach, Bezrzecze, PL.; „MIRDAJ” Mirosława Monika Cieślęwicz, Dobra, PL.



(540)



Kolor znaku: granatowy, biały

(531) 3.9.14, 26.1.4, 27.5.1, 29.1.12

(510), (511) **35** usługi w zakresie gromadzenia, ekspozycji i stworzenia klientom warunków dogodnego wyboru i zakupu w sklepie lub hurtowni z materiałami budowlanymi metalowymi i niemetalowymi, drewnem oraz materiałami wyposażenia sanitarnego, hydraulicznego i grzejnego budynków mieszkalnych, budynków użyteczności publicznej oraz obiektów przemysłowych, **42** usługi w zakresie architektury, projektowania technicznego i inżynierskiego; doradztwo budowlane, **43** usługi hoteli, moteli, pensjonatów, kempingów; usługi restauracji, kawiarni, snack-barów, stołówek, barów szybkiej obsługi, przygotowywania żywności i napojów na zamówienie oraz ich dostawy, **44** usługi w zakresie masażu, rehabilitacji, fizjoterapii, fizjoterapii, fitness.

(551) wspólne prawo ochronne

(111) **247066** (220) 2008 10 17 (210) 347562  
(151) 2012 06 01 (441) 2009 01 19

(732) Padma Aktiengesellschaft für tibetische Heilmittel, Wilen, CH.

(540) PADMA CIRCOSAN

(510), (511) **05** preparaty farmaceutyczne, weterynaryjne i sanitarne, substancje dietetyczne do użytku medycznego z wyłączeniem herbaty, **30** żywność dietetyczna nie do użytku medycznego w formie suplementów diety przygotowanych z produktów zawartych w tej klasie z wyłączeniem herbaty; przyprawy.

(111) **247067** (220) 2008 11 14 (210) 348643  
(151) 2012 06 01 (441) 2009 02 16

(732) EKO HOLDING Spółka Akcyjna, Wrocław, PL.

(540) Maja

(510), (511) **29** margaryny, tłuszcze roślinne.

(111) **247068** (220) 2009 03 30 (210) 353963  
(151) 2012 04 18 (441) 2009 07 06

(732) „SUMIN” D. Czabańska, W. Czabański i Wspólnicy Spółka Jawna, Suchy Las, PL.

(540)



Kolor znaku: żółty, czarny, niebieski i odcienie, granatowy, biały

(531) 6.7.25, 7.1.8, 26.2.7, 27.5.1, 29.1.14

(510), (511) **01** nawozy, preparaty do użyźniania gleby, preparaty z mikroelementami dla roślin domowych, preparaty regulujące wzrost roślin; torf, doniczki torfowe, podłoża do upraw, **05** herbicydy, pestycydy, fungicydy, środki owadobójcze, bakteriobójcze, odkażające; środki do odstraszania owadów i zwierząt; środki ochrony roślin, **31** nasiona roślin, cebulki kwiatów, naturalne rośliny i kwiaty.

(111) **247069** (220) 2009 03 30 (210) 353964  
(151) 2012 04 18 (441) 2009 07 06

(732) „SUMIN” D. Czabańska, W. Czabański i Wspólnicy Spółka Jawna, Suchy Las, PL.

(540)



Kolor znaku: czerwony, czarny, zielony i odcienie

(531) 6.7.25, 26.2.7, 27.5.1, 29.1.13

(510), (511) **01** produkty chemiczne przeznaczone dla ogrodnictwa; nawozy, preparaty do użyźniania gleby, preparaty z mikroelementami dla roślin, preparaty regulujące wzrost roślin; torf, doniczki torfowe, podłoża do upraw, **05** preparaty do sterylizacji gleby, herbicydy, pestycydy, fungicydy, środki owadobójcze, bakteriobójcze, odkażające; środki do odstraszania owadów i zwierząt; środki ochrony roślin, zaprawy do nasion, **31** nasiona roślin, cebulki kwiatów, naturalne rośliny i kwiaty, darń.

(111) **247070** (220) 2009 04 23 (210) 355052  
(151) 2012 03 29 (441) 2009 08 03

(732) WÓDKA POLSKA Spółka z ograniczoną odpowiedzialnością Spółka komandytowa, Lublin, PL.

(540)

## PETIT FLEUR

(531) 27.5.1

(510), (511) **33** wyroby i napoje alkoholowe.

(111) **247071** (220) 2009 04 23 (210) 355053  
(151) 2012 03 29 (441) 2009 08 03

(732) WÓDKA POLSKA Spółka z ograniczoną odpowiedzialnością Spółka komandytowa, Lublin, PL.

(540)



Kolor znaku: szary, srebrny, biały, różowy, fioletowy, bordowy, żółty, pomarańczowy, czerwony, brązowy, czarny i ich odcienie

(531) 5.5.19, 5.7.14, 19.7.2, 25.1.15, 27.5.1, 29.1.15

(510), (511) **33** wyroby i napoje alkoholowe.

(111) **247072** (220) 2009 04 23 (210) 355057  
(151) 2012 03 29 (441) 2009 08 03

(732) WÓDKA POLSKA Spółka z ograniczoną odpowiedzialnością  
Spółka komandytowa, Lublin, PL.  
(540)



Kolor znaku: szary, srebrny, biały, żółty, pomarańczowy, beżowy,  
czerwony, brązowy, czarny i ich odcienie  
(531) 5.5.19, 5.7.11, 19.7.2, 25.1.15, 27.5.1, 29.1.15  
(510), (511) **33** wyroby i napoje alkoholowe.

(111) **247073** (220) 2009 04 23 (210) 355059  
(151) 2012 03 29 (441) 2009 08 03  
(732) WÓDKA POLSKA Spółka z ograniczoną odpowiedzialnością  
Spółka komandytowa, Lublin, PL.  
(540)



Kolor znaku: szary, srebrny, biały, żółty, zielony, czarny i ich  
odcienie  
(531) 5.5.19, 5.7.12, 19.7.2, 25.1.15, 27.5.1, 29.1.15  
(510), (511) **33** wyroby i napoje alkoholowe.

(111) **247074** (220) 2009 04 23 (210) 355061  
(151) 2012 03 29 (441) 2009 08 03  
(732) WÓDKA POLSKA Spółka z ograniczoną odpowiedzialnością  
Spółka komandytowa, Lublin, PL.

(540)



Kolor znaku: szary, srebrny, biały, różowy, fioletowy, czerwony,  
bordowy, czarny i ich odcienie

(531) 5.5.19, 5.7.8, 19.7.2, 25.1.15, 27.5.1, 29.1.15  
(510), (511) **33** wyroby i napoje alkoholowe.

(111) **247075** (220) 2009 04 23 (210) 355062  
(151) 2012 03 29 (441) 2009 08 03  
(732) WÓDKA POLSKA Spółka z ograniczoną odpowiedzialnością  
Spółka komandytowa, Lublin, PL.  
(540)



Kolor znaku: szary, srebrny, biały, czerwony, czarny i ich odcienie

(531) 5.5.1, 5.5.19, 5.7.16, 19.7.2, 25.1.15, 27.5.1, 29.1.15  
(510), (511) **33** wyroby i napoje alkoholowe.

(111) **247076** (220) 2009 11 30 (210) 363526  
(151) 2012 05 28 (441) 2010 03 15  
(732) A-Z MEDICA Spółka z ograniczoną odpowiedzialnością,  
Gdańsk, PL.  
(540) VITAMIŚKI  
(510), (511) **05** enzymy do celów farmaceutycznych, herbata dla astma-  
tyków, herbata lecznicza, herbata odchudzająca do celów leczniczych,  
herbata z ziół do celów medycznych; kadzidełka lecznicze i inhalacyjne  
oraz do odstraszania owadów; kapsułki do celów farmaceutycznych,

kapsułki na lekarstwa; kąpiele lecznicze; kompresy; kora do celów farmaceutycznych; korzenie lekarskie; lecznicze napary; peptony do celów farmaceutycznych; plastry nawanianie i nasączane do celów medycznych; preparaty bakteriologiczne do celów medycznych i weterynaryjnych, preparaty terapeutyczne do kąpiele; sykatywy do celów medycznych; środki sanitarne do celów medycznych; wywary do celów farmaceutycznych; zioła lecznicze, **29** alginiany do celów spożywczych; koncentraty roślinne i ziołowe jako buliony, koncentraty jako rosoly; konserwy z warzyw; oleje jadalne aromatyzowane ziołami i korzeniami roślin; sałatki warzywne; składniki pochodzenia roślinnego do sporządzania zup; warzywa gotowane, warzywa konserwowane, warzywa puszkowane, warzywa suszone; wyciągi z wodorostów i ziół do celów spożywczych; zioła ogrodowe konserwowane; nie będące lekami żywność dietetyczna i nic podstawowe dodatki do żywności wytworzone z użyciem dodatków pochodzenia roślinnego, nie będące lekami suplementy dietetyczne, **30** aromaty do napojów inne niż esencje, batony lukrecyjne stosowane w cukiernictwie, nie medyczne dietetyczne, ziołowe, regeneracyjne i energetyzujące oraz inne nie wymienione gdzie indziej substancje, przyprawy i dodatki do potraw i napojów wytworzone z użyciem dodatków pochodzenia roślinnego; nie medyczne żywnościowe preparaty stymulacyjne i pobudzające czynności organizmu człowieka, aromatyzowane dodatkami pochodzenia roślinnego chleb, ciasta, ciasta mączne, ciasto w proszku; aromatyzowane dodatkami pochodzenia roślinnego esencje do artykułów żywnościowych z wyjątkiem esencji eterycznych i olejów esencyjnych, aromatyzowane dodatkami pochodzenia roślinnego galaretki owocowe jako słodczyce, galaretki spożywcze nie do celów medycznych; napary inne niż do celów leczniczych; aromatyzowane dodatkami preparaty roślinne zastępujące kawę; spożywcze aromatyzowane dodatkami pochodzenia roślinnego preparaty uszlachniające jako przyprawy, zagęszczacze stosowane przy gotowaniu produktów spożywczych, zielenina jako przyprawa, aromatyzowana dodatkami pochodzenia roślinnego żywność na bazie mąki, **35** udzielanie porad przedsiębiorstwom produkującym artykuły spożywcze i medyczne, usługi agencji informacji handlowej; usługowe badania i poszukiwania w działalności gospodarczej; usługowa dystrybucja materiałów reklamowych, w tym próbek, druków, prospektów, broszur; organizowanie targów w celach handlowych lub reklamowych, organizowanie wystaw w celach handlowych lub reklamowych; usługowe pokazy towarów, usługi promocji sprzedaży; usługi reklamy kosmetyków, produktów żywnościowych, napoi i dodatków do nich wytworzonych z użyciem dodatków pochodzenia roślinnego za pośrednictwem sieci komputerowej, reklamy korespondencyjne, reklamy prasowe, reklamy radiowe, reklamy telewizyjne; usługowa dystrybucja próbek, usługi w zakresie zaopatrzenia osób trzecich poprzez zakupy produktów i usług od innych przedsiębiorców; usługi eksportu i importu kosmetyków, produktów żywnościowych, napoi i dodatków do nich wytworzonych z użyciem dodatków pochodzenia roślinnego; zgrupowanie na rzecz osób trzecich kosmetyków, produktów żywnościowych, napoi i dodatków do nich wytworzonych z użyciem dodatków pochodzenia roślinnego, pozwalające nabywcy wygodnie je oglądać i hurtowo lub detalicznie kupować w sklepie, supermarkecie, w magazynie fabrycznym lub celnym, w hurtowni, w sprzedaży bezpośredniej, obnośnej i internetowej; informacja o powyższych usługach.

(111) **247077** (220) 2009 12 29 (210) 364605  
 (151) 2012 04 13 (441) 2010 04 12  
 (732) KOMPUTRONIK Spółka Akcyjna, Poznań, PL.  
 (540)



Kolor znaku: czarny, czerwony  
 (531) 26.3.1, 26.3.23, 27.5.1, 29.1.12  
 (510), (511) **09** komputery, sprzęt przetwarzający dane; ładowalność i stałe (nagrane), oprogramowanie komputerowe; oprogramowanie wbudowane w urządzenia; sprzęt komputerowy; urządzenia do nagrywania, transmisji lub reprodukcji dźwięku lub obrazu; magnetyczne, cyfrowe i optyczne nośniki danych; płyty (dyski) z nagraniami; części do komputerów; monitory, drukarki, galanteria komputerowa nie ujęta w innych klasach, urządzenia audio i wideo, czytniki optyczne, interfejsy, sprzęt do przetwarzania danych; podzespoły, osprzęt komputerowy; urządzenia peryferyjne; programy komputerowe; gry komputerowe; aparaty fotograficzne cyfrowe i kamery cyfrowe; telefony i centrale telefoniczne; telefony komórkowe; przenośne odtwarzacze muzyczne; urządzenia do łączności bezprzewodowej, **41** organizowanie i prowadzenie szkoleń, kursów, seminariów, pracowni specjalistycznych w zakresie:

komputerowego oprogramowania i sprzętu; produktów oprogramowania komputerowego wykorzystywanych przy produkcji, handlu, dystrybucji, działalności usługowej; opracowywania i rozwoju systemów oprogramowania komputerowego; wdrożenia oprogramowania wspomagającego zarządzanie; obsługi urządzeń komputerowych, stosowania programów oraz zintegrowanych systemów komputerowych; szkolenia związane z produktami oprogramowania komputerowego; wydawanie tekstów innych niż reklamowe z dziedziny komputerów oraz programów komputerowych, **42** usługi komputerowe; usługi internetowe: rejestracja i utrzymywanie serwerów wirtualnych, kont poczty elektronicznej, serwisów internetowych; usługi opracowywania, integracji, oceny, rozwoju, doradztwa i wdrażania w zakresie: komputerowego oprogramowania, sprzętu i oprogramowania wbudowanego w urządzenia, systemów opracowania danych i sieci komputerowych, serwisów internetowych, oprogramowania wspierającego zarządzanie, badania, projektowanie i rozwój komputerowego oprogramowania i sprzętu, programów komputerowych; wynajem, leasing oraz aktualizacja komputerowego sprzętu oraz oprogramowania, w tym ASP-poprzez sieć Internet (Application Service Provider).

(111) **247078** (220) 2009 12 31 (210) 364671  
 (151) 2012 03 23 (441) 2010 04 12  
 (732) PIOTR KĘDZIERSKI, Kraków, PL.  
 (540)



Kolor znaku: złoty  
 (531) 5.3.13, 27.5.1, 29.1.2  
 (510), (511) **03** kosmetyki, mydła, wyroby perfumeryjne, olejki eteryczne, preparaty do makijażu, środki do pielęgnacji ciała i urody, środki do pielęgnacji zębów i jamy ustnej, środki do pielęgnacji włosów, preparaty przeciwsłoneczne i do opalania, zestawy kosmetyków, środki do prania, zmiękczające i inne substancje stosowane w praniu, chusteczki nasączone płynami kosmetycznymi, wata do celów kosmetycznych, saszetki zapachowe do bielizny i inne produkty zapachowe, kadzidła, **05** preparaty terapeutyczne do kąpiele, woda termalna, woda morską do kąpiele leczniczych, wody mineralne do celów leczniczych, sole do kąpiele do celów leczniczych, sole do kąpiele mineralnych, borowina do kąpiele, produkty i preparaty farmaceutyczne, preparaty do celów leczniczych, preparaty farmaceutyczne do pielęgnacji skóry, żywność dietetyczna do celów leczniczych, substancje dietetyczne do celów leczniczych, herbaty lecznicze, zioła lecznicze, nalewki do celów leczniczych, cukierki do celów leczniczych, dodatki mineralne do żywności, dodatki odżywcze do celów leczniczych, plastry, materiały opatrunkowe, kompresy, chusteczki nasączone płynami farmaceutycznymi, kadzidełka i inne środki do odstraszania owadów, **44** salony fryzjerskie, salony piękności, usługi kuracji uzdrowiskowych, aromaterapia, masaż, usługi w zakresie korzystania z sauny, usługi w zakresie korzystania z solarium, konsultacje w dziedzinie kosmetyki, usługi wizażu, usługi w zakresie kosmetyków niegotowych, chirurgia plastyczna, fizjoterapia, fizykoterapia, placówki rekonwalescencyjne, usługi sanatoryjne, łaźnie tureckie.

(111) **247079** (220) 2010 01 26 (210) 365480  
 (151) 2012 06 01 (441) 2010 05 10  
 (732) SONAROL Spółka Jawna Najda, Jedwabne, PL.  
 (540) sonarol

(510), (511) **01** środki chemiczne dla ogrodnictwa i leśnictwa, nawozy rolnicze, nawozy dla ogrodnictwa i leśnictwa, preparaty do nawożenia gleby, gleba próchnicza, klejące preparaty stosowane w ogrodnictwie lub leśnictwie, komposty, środki do konserwowania kwiatów, kultury mikroorganizmów inne niż do celów medycznych lub weterynaryjnych, maści do szczepienia drzew, mastyki do wypełniania wgłębień w drzewach, środki do ochrony nasion, nawozy użyźniające glebę, podłoża do uprawy hydroponicznej, preparaty bakteryjne do celów innych niż medyczne lub weterynaryjne, preparaty chemiczne zapobiegające przed rdzą zbożową preparaty regulujące wzrost roślin, preparaty z mikroelementami dla roślin, wosk stosowany w ogrodnictwie lub leśnictwie, wodorosty jako nawóz, **06** armatura do przewodów stosowana jako metalowa, baseny metalowe stosowane jako konstruk-

cje, barierki bezpieczeństwa na drogach stosowane jako metalowe, barierki ochronne metalowe, baryłki metalowe, beczki metalowe, belki metalowe, biały metal, blacha, blacharskie materiały dla budownictwa, boje cumownicze metalowe, bramy metalowe, materiały budowlane metalowe, budki telefoniczne metalowe, butle stosowane jako metalowe pojemniki do sprężonego gazu lub ciekłego powietrza, cermetale stosowane jako spieki metalowo-ceramiczne, doki pływające do cumowania statków metalowe, ćwieki, dachówka metalowa, deflektory kominowe metalowe, dozowniki ręczników metalowe, drabinki metalowe, drobnica żelazna, drut metalowy, osprzęt do drzwi metalowy, drzwi metalowe, dysze metalowe, dzwonki metalowe zawarte w tej klasie, ekrany paleniskowe, ekrany i siatki przeciw owadom metalowe, emblematy do pojazdów metalowe, figurki metalowe, folie metalowe, formy odlewnicze metalowe, futryny metalowe, gałki stosowane jako uchwyty metalowe, groby, grobowce metalowe, artykuły gwoździarskie, gzymsy metalowe, haki metalowe, identyfikacyjne tabliczki metalowe, imadła warsztatowe metalowe, kabiny metalowe, kable metalowe nieelektryczne, kadzie metalowe, kajdanki, kapsle do butelek metalowe, kasetki, kasety metalowe, kasy, kasetki pancerne, kątowniki metalowe, klamki metalowe, klamry metalowe, klucze, kłódki, kolanka do rur metalowe, kołki do ścian metalowe, kołnierze metalowe, kominy metalowe, konstrukcje metalowe, konstrukcje metalowe stosowane w budownictwie, końcówki do kabli metalowe, kostki metalowe, kosze dachowe metalowe stosowane w budownictwie, kosze metalowe, kotwice, kowadła, krany metalowe do beczek, kraty metalowe, kurniki metalowe, skrzynie metalowe, słupy metalowe, smarowniczkę, stemple metalowe, stropy, kratownice metalowe, kraty metalowe, kraty ochronne metalowe, kształtki rurowe rozgałęziowe metalowe, kule stalowe, liny metalowe, liny stalowe, litery i cyfry metalowe z wyjątkiem czcionek, łuficzki, okienka metalowe, lut twardy, łańcuchy metalowe zawarte w tej klasie, łańcuchy zabezpieczające zawarte w tej klasie, łaty metalowe, materiały kolejowe metalowe, materiały konstrukcyjne metalowe, drut miedziany nieizolowany, nadproża metalowe, nakrętki metalowe, narożniki metalowe stosowane w budownictwie, nawijarki do rur giętkich niemechaniczne metalowe, nity metalowe, obręcze do beczek metalowe, obrotnice, obudowy balkonów metalowe, ogrodzenia metalowe, ogrody zimowe, okiennice metalowe, okładziny metalowe stosowane w budownictwie, okna metalowe, okucia dla budownictwa metalowe, okucia okienne metalowe, opakowania z białej blachy, opaski metalowe, opaski zaciskowe metalowe do łączenia rur, osłony metalowe, osprzęt do okien i drzwi, palety metalowe; panele, kasetony metalowe; parapety metalowe, pasy metalowe zawarte w tej klasie, pierścienie metalowe zawarte w tej klasie, plomby, płyty metalowe, podkowy metalowe, podłogi metalowe, podpory metalowe, pojemniki metalowe, pręty metalowe do lutowania i spawania, progi metalowe, prowadnice do okien lub drzwi przesuwanych, przewody antenowe, przewody centralnego ogrzewania metalowe, przewody ciśnieniowe metalowe, przewody instalacyjne rozgałęzione metalowe, przewody metalowe do instalacji wentylacyjnej i klimatycznej, przewody wodociągowe metalowe, pudełka metalowe, puszkę metalowe, ręczki do narzędzi metalowe, rękojeści metalowe, rolety metalowe, rurki metalowe, rury, rusztowania metalowe, rygle do zasuw okiennych, rynny metalowe, schody metalowe, skarbonki metalowe, skrzynie metalowe, słupy metalowe, smarowniczkę, stemple metalowe, stropy metalowe, strzemiona metalowe, sufity metalowe, sworznie metalowe, szalunki do betonu metalowe, szufle do mieszania zaprawy metalowe, szylidy metalowe, szyny, ścianki szczelne metalowe, pokrycia metalowe ścian stosowane w budownictwie, śruby metalowe, tablice rejestracyjne metalowe, taśmy metalowe, trampoliny metalowe, trzonki do narzędzi mechanicznych metalowe, uchwyty do przemieszczania przedmiotów metalowe, uszczelki metalowe, usztywniacze stosowane jako okucia metalowe budowlane, wiązadła metalowe, wieszaki metalowe, witryny metalowe, wycieraczki metalowe, wykładziny metalowe, wyroby artystyczne z brązu, zaciski do kabli metalowe, zaciski do rur metalowe, zamki metalowe, zamknięcia metalowe, zasuwy, zatyczki metalowe, zawiasy metalowe, zawory inne niż części maszyn metalowe, zbrojenie betonu metalowe, zbrojenie dla budownictwa metalowe, zderzaki metalowe, złącza, złączki metalowe, żaluzje metalowe, żyłki metalowe, **07** brony, cylindry do maszyn, dłuta do maszyn, dmuchawy jako maszyny, dojarki, maszyny do obróbki drewna, formy jako części maszyn, frezarki, giętarki, gładziarki, maszyny do gwintowania, hydrauliczne silniki, instalacje do mycia pojazdów, maszynowe kolektory do zbierania kamienia kotłowego, koła zębate, kołowroty, kondensatory pary, kopaczki, koparki, kosiarki, kubki udojowe do dojarek, kultywatory, lemiesz do pługów, łuskarki ziarn

na, maselnice, maszyny rolnicze, mieszalniki, maszyny do mięsa, młynki domowe, narzędzia, narzędzia rolnicze, osłony do maszyn, maszyny do pielienia, pługi, podgrzewacze wody, podnośniki, poidła dla zwierząt zawarte w tej klasie, przesiewacze, separatory, separatory para-olej, sieczkarnie, siewniki, sita, suszarki jako wirówki, szatkownice, maszyny do obróbki tytoniu, wialnie, wirówki jako maszyny, wirówki do mleka, wymienniki ciepła, zgrabiarki, urządzenia elektromechaniczne do produkcji żywności, **12** części składowe pojazdów z tworzyw sztucznych, **16** folie z tworzyw sztucznych, folie z tworzyw sztucznych z pęcherzykami powietrza do pakowania lub zabezpieczenia w transporcie, opakowania z tworzyw sztucznych, pojemniki i kosze z tworzyw sztucznych, wózki z tworzyw sztucznych, profile i kształtowniki z tworzyw sztucznych, **19** altany stosowane jako konstrukcje, balustrady, baraki, baseny kąpielowe stosowane jako konstrukcje, belki niemetalowe, boazerie, bramy niemetalowe, budki targowe, budynki niemetalowe przenośne, chlewy, drzwi niemetalowe, futryny niemetalowe, gonty, gzymsy niemetalowe, kabiny kąpielowe niemetalowe, kabiny telefoniczne niemetalowe, kamieniarskie wyroby, kątowniki niemetalowe, kesony do prac konstrukcyjnych pod wodą, klepki bednarskie, klepki drewniane, kominowe trzony niemetalowe, konstrukcyjne elementy niemetalowe dla budownictwa, kostki niemetalowe, kraty niemetalowe, krokwie dachowe, kształtowniki niemetalowe, kurniki niemetalowe, listwy niemetalowe stosowane w budownictwie, łuficzki, łaty drewniane, mozaiki dla budownictwa, nadproża niemetalowe, obróbki budowlane niemetalowe, obudowy kominków, odrzwia niemetalowe, ogrodzenia niemetalowe, ogrody zimowe jako konstrukcje budowlane zawarte w tej klasie; okiennice niemetalowe, okna niemetalowe, okucia drzwi niemetalowe, osprzęt drzwiowy, pak, palisady niemetalowe, parkiety, płyty, płytki niemetalowe stosowane w budownictwie, podkłady kolejowe niemetalowe, podłogi niemetalowe, podpory niemetalowe, podwaliny niemetalowe, pokrywy włazów niemetalowe, profile niemetalowe dla budownictwa, progi niemetalowe, prowadnice do drzwi lub okien niemetalowe, przegrody niemetalowe, ramy do okien niemetalowe, rolety wewnętrzne i zewnętrzne niemetalowe, urządzenia do parkowania rowerów niemetalowe, rozporki niemetalowe, rusztowania niemetalowe, schody niemetalowe, słupy niemetalowe, stajnie, stemple podpory, stopnie schodów niemetalowe, stropy niemetalowe, sufity niemetalowe, szalunki do betonu niemetalowe, szkło konstrukcyjne, szkło płaskie walcowane stosowane jako okienne dla budownictwa, szkło zbrojone, ścianki szczelne niemetalowe, trampoliny niemetalowe, trzcina dla budownictwa, witryny niemetalowe, wykładziny niemetalowe, wyroby ze styropianu stosowane w budownictwie, wyroby z polistyrenu stosowane w budownictwie, wyroby ze styrenu stosowane w budownictwie, zbiorniki murowane, zbrojenie dla budownictwa niemetalowe, znaki drogowe nieświejące i niemechaniczne niemetalowe, żaluzje niemetalowe, **21** akwaria, balie do prania, cebrzyki, cedzaki, formy do ciastek, doniczki na kwiaty, elementy podtrzymujące ruszt, garnki, grille, klatki dla ptaków, klatki dla zwierząt domowych, koryta dla zwierząt, miednice, mieszalniki nieelektryczne do celów domowych, patelnie, poidła, pojemniki jako kuwety na nieczystości dla zwierząt, obrączki dla drobiu, ręczne narzędzia do czyszczenia, polewaczki, wanienki do prania, wiadra, **35** badanie rynku, doradztwo specjalistyczne w sprawach działalności gospodarczej, ekspertyzy w działalności gospodarczej, opinie, sondáže, organizowanie wystaw lub targów w celach handlowych lub reklamowych, pokazy towarów, promocja sprzedaży stosowana dla osób trzecich, zaopatrzenie osób trzecich stosowane jako zakupy i sprzedaż produktów dla innych przedsiębiorstw poprzez internet z zakresu: budownictwa i dla budownictwa, leśnictwa, nasiennictwa, ogrodnictwa, rolnictwa, szkółkarstwa; zgrupowanie na rzecz osób trzecich towarów pozwalające nabywcy je oglądać i kupować poprzez katalogi, w sklepach i hurtowniach z: wyrobami budowlanymi, samochodowymi, materiałami z tworzyw sztucznych, artykułami ogrodniczymi, nasionami, sadzonkami, materiałem szkółkarskim, środkami chemicznymi dla ogrodnictwa, narzędzi i sprzętu dla: leśnictwa, rolnictwa i ogrodnictwa; ze sprzętem i wyrobami: do użytku spożywczego, z przeznaczeniem dla rolnictwa, maszyn i urządzeń rolniczych oraz części do tych maszyn i urządzeń, usługi handlowe w zakresie obrotu płodów rolnych i żywych zwierząt; usługi handlowe w zakresie półproduktów pochodzenia rolniczego, **37** usługi z zakresu budownictwa: ogólnego, przemysłowego; czyszczenie okien i drzwi, montaż i demontaż okien i drzwi, ogrody zimowe jako konstrukcje budowlane zawarte w tej klasie; informacja budowlana, izolowanie budynków, nadzór budowlany, zbiórka budynków, uszczelnianie budynków, wynajem sprzętu budowlanego.



(111) **247080** (220) 2010 01 28 (210) 365571  
 (151) 2012 03 07 (441) 2010 05 10  
 (732) ANIMEX Spółka z ograniczoną odpowiedzialnością,  
 Warszawa, PL.  
 (540)

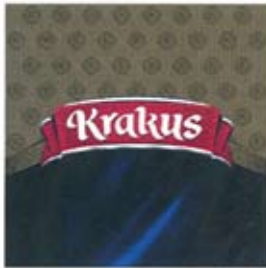

Kolor znaku: granatowy, niebieski, złoty, biały, czerwony  
 (531) 9.1.10, 25.5.2, 25.7.1, 27.5.1, 29.1.15  
 (510), (511) **29** mięso wołowe, wieprzowe, drób, ekstrakty i przetwo-  
 ry z mięsa i drobiu, wyroby wędliniarskie, wędzonki, kielbasy, parów-  
 ki, podroby i wyroby podrobowe, wyroby garmażeryjne z mięsa i po-  
 drobów, konserwy mięsne i drobiowe, konserwy mięsno-warzywne  
 i drobiowo-warzywne, ekstrakty mięsne, tłuszcze spożywcze, pasz-  
 tety mięsne, zupy, flaki, dania gotowe i półprodukty.

(111) **247081** (220) 2010 01 28 (210) 365572  
 (151) 2012 03 07 (441) 2010 05 10  
 (732) ANIMEX Spółka z ograniczoną odpowiedzialnością,  
 Warszawa, PL.  
 (540)



Kolor znaku: granatowy, niebieski, złoty, biały, różowy, zielony,  
 czerwony  
 (531) 5.9.12, 8.5.1, 8.5.2, 9.1.10, 25.1.15, 25.5.2, 25.7.1, 27.5.1, 29.1.15  
 (510), (511) **29** mięso wołowe, wieprzowe, drób, ekstrakty i przetwo-  
 ry z mięsa i drobiu, wyroby wędliniarskie, wędzonki, kielbasy, parów-  
 ki, podroby i wyroby podrobowe, wyroby garmażeryjne z mięsa i po-  
 drobów, konserwy mięsne i drobiowe, konserwy mięsno-warzywne  
 i drobiowo-warzywne, ekstrakty mięsne, tłuszcze spożywcze, pasz-  
 tety mięsne, zupy, flaki, dania gotowe i półprodukty.

(111) **247082** (220) 2010 02 01 (210) 365768  
 (151) 2012 04 04 (441) 2010 05 10  
 (732) DLG AgroFood Spółka z ograniczoną odpowiedzialnością,  
 Poznań, PL.  
 (540) OPOLAGRA

(510), (511) **16** materiały drukowane, w szczególności gazety, katalo-  
 gi, prospekty, plakaty i fotografie; materiały szkoleniowe i instrukta-  
 żowe (z wyjątkiem aparatów), **35** usługi w zakresie promocji sprzeda-  
 ży i aranżowania kontaktów o charakterze biznesowym świadczone  
 za pośrednictwem internetu; usługi w zakresie public relations; usłu-  
 gi reklamowe; usługi w zakresie marketingu; usługi w zakresie badań  
 i analiz rynkowych, **41** usługi w zakresie organizacji i aranżacji konfe-  
 rencji, kongresów, sympozjów oraz konkurencji o charakterze kultu-  
 ralnym, szkoleniowym i instruktażowym; usługi w zakresie publikacji  
 czasopism, katalogów i prospektów; usługi w zakresie organizacji,  
 aranżacji i prowadzenia seminariów i warsztatów (treningów) o cha-  
 rakterze kulturalnym i szkoleniowym, **42** usługi w zakresie wypoży-  
 czania sprzętu, mianowicie komputerów.

(111) **247083** (220) 2010 06 21 (210) 371754  
 (151) 2012 04 26 (441) 2010 09 27  
 (732) Perła-Browary Lubelskie Spółka Akcyjna, Lublin, PL.  
 (540) trybunalskie

(510), (511) **32** piwo, wyciąg chmielowy do wytwarzania piwa, wody  
 mineralne, napoje bezalkoholowe, syropy i esencje do napojów, soki  
 owocowe, warzywne, napoje witaminizowane.

(111) **247084** (220) 2010 07 05 (210) 372341  
 (151) 2012 04 04 (441) 2010 10 11  
 (732) AFT Spółka z ograniczoną odpowiedzialnością, Poznań, PL.  
 (540)



Kolor znaku: pomarańczowy, szary, biały

(531) 27.5.1, 27.5.2, 29.1.13  
 (510), (511) **06** rury i rurki metalowe, zawory metalowe (inne niż części  
 maszyn), zasuwy, złączki rur metalowe, **07** filtry, mechanizmy napędu  
 inne niż do pojazdów lądowych, reduktory ciśnienia, zawory (części ma-  
 szyn lub silników), zawory klapowe, rurowe przenośniki pneumatyczne,  
 regulatory do wody zasilającej, **11** armatura regulacyjna i zabezpiecza-  
 jąca do urządzeń wodnych, armatura regulacyjna i zabezpieczająca do  
 urządzeń gazowych, armatura regulacyjna i zabezpieczająca do trans-  
 portu mediów, armatura regulacyjna i zabezpieczająca do przewodów  
 gazowych, urządzenia do oczyszczania ścieków, instalacje do ogrzewania  
 wodnego, części instalacji sanitarnych, zawory mieszalnikowe do prze-  
 wodów wodociągowych, armatura do regulacji urządzeń wodnych lub  
 gazowych oraz przewodów wodnych lub gazowych, instalacje do zaopa-  
 trywania w wodę, wodociągowe instalacje, zawory kanalizacyjne, zawory  
 regulujące poziom w zbiornikach, **35** zgrupowanie na rzecz osób trzecich  
 towarów związanych z odcinaniem, regulacją, pomiarem i kontrolą prze-  
 pływu mediów, w tym armaturą specjalną: kłapy dymne, żaluzjowe, przepus-  
 tnice centryczne, zawory zwrotne, zawory bezpieczeństwa, przerywacze  
 płomienia, pompy, przepustnice regulacyjne, pozwalające nabywcy  
 wygodnie oglądać i kupować te towary na stronie internetowej dotyczą-  
 czej sprzedaży tych towarów, zgrupowanie na rzecz osób trzecich towa-  
 rów związanych z odcinaniem, regulacją, pomiarem i kontrolą przepływu  
 mediów, w tym armaturą specjalną: kłapy dymne, żaluzjowe, przepus-  
 tnice centryczne, zawory zwrotne, zawory bezpieczeństwa, przerywacze  
 płomienia, pompy, przepustnice regulacyjne, pozwalające nabywcy wy-  
 godnie oglądać i kupować te towary z katalogu tych towarów wykorzy-  
 stując zamówienie korespondencyjne lub używając środków telekomu-  
 nikacji, handlowe informacje i porady udzielane konsumentom, agencje  
 reklamowe, agencje informacji handlowej, prezentowanie produktów  
 w mediach dla celów sprzedaży, administrowanie hotelami, **36** admini-  
 strowanie nieruchomości, agencje nieruchomości, wynajmowanie  
 pomieszczeń biurowych, **37** nadzór budowlany, budowa i konserwacja  
 rurociągów, **41** organizowanie i prowadzenie konferencji, organizowanie  
 i prowadzenie seminariów, **42** projektowanie budynków, doradztwo bu-  
 dowlane, opracowywanie projektów technicznych.

(111) **247085** (220) 2010 07 23 (210) 373297  
 (151) 2012 03 29 (441) 2010 10 25  
 (732) ZET Premium Spółka z ograniczoną odpowiedzialnością,  
 Warszawa, PL.  
 (540) Radio Zet i wiesz.

(510), (511) **35** usługi reklamowe i promocyjne, w tym promowanie i re-  
 klamowanie za pośrednictwem Internetu, w prasie, radiu i telewizji; bada-  
 nie rynku i opinii publicznej; dystrybucja i rozpowszechnianie programów  
 i materiałów reklamowych; informacja handlowa i biznesowa; doradztwo,  
 zarządzanie i pomoc w działalności gospodarczej, zarządzanie i pomoc  
 w działalności gospodarczej; organizacja wystaw handlowych lub rekl-  
 amowych; zdobywanie i przetwarzanie informacji, zarządzanie zbiorami  
 informatycznymi, **38** usługi agencji informacyjnej w zakresie udostęp-  
 niania aktualności i wiadomości, usługi łączności telefonicznej poprzez  
 terminale komputerowe; emisja programów radiowych i telewizyjnych,  
 transmisje i retransmisje programów radiowych i telewizyjnych; organi-  
 zowanie i rozpowszechnianie programów edukacyjnych i rozrywkowych;  
 usługi portalu internetowego obejmujące takie usługi telekomunikacyj-  
 ne jak: przesyłanie za pośrednictwem Internetu informacji tekstowych,  
 obrazowych i dźwiękowych; rozpowszechnianie programów radiowych  
 i telewizyjnych; opracowywanie i przekazywanie wiadomości, **41** pro-  
 dukcja i montaż programów radiowych i telewizyjnych, organizowanie  
 konkursów edukacyjnych i rozrywkowych, organizowanie rozrywki ra-

diowej i telewizyjnej, organizacja czasu wolnego, produkcja i organizowanie widowisk, pokazów, spektakli, koncertów i imprez rozrywkowych oraz kulturalnych, organizowanie imprez sportowych, usługi impresariów w zakresie organizowania spektakli, udostępnianie nagranych nośników obrazu i dźwięku, wypożyczanie nagrań, usługi w zakresie opracowywania reportaży, usługi w zakresie opracowywania tłumaczeń.

(111) **247086** (220) 2010 08 30 (210) 374733  
 (151) 2012 04 10 (441) 2010 12 06  
 (732) OPTIMUM MARK Spółka z ograniczoną odpowiedzialnością, Warszawa, PL.  
 (540)



Kolor znaku: zielony, biały, żółty, pomarańczowy  
 (531) 5.7.11, 26.1.2, 27.5.1, 29.1.14  
 (510), (511) **31** świeże owoce i warzywa, naturalne rośliny i kwiaty, nasiona.

(111) **247087** (220) 2010 09 14 (210) 375348  
 (151) 2012 04 26 (441) 2010 12 20  
 (732) PETROLOT Spółka z ograniczoną odpowiedzialnością, Warszawa, PL.  
 (540)



Kolor znaku: granatowy, żółty  
 (531) 26.4.9, 27.5.1, 29.1.12  
 (510), (511) **01** impregnaty, **04** paliwa płynne i gazowe, produkty ropopochodne, smary oleje, materiały oświetleniowe, **35** prowadzenie działalności usługowej w zakresie sprzedaży paliw płynnych i gazowych, ropy, nafty, olejów silnikowych, smarów, eksport i import paliw płynnych i gazowych oraz dodatków uszlachetniających do paliw, **39** magazynowanie, przechowywanie i dystrybucja paliw oraz produktów ropopochodnych, usługi transportowe w zakresie przewozów towarów, usługi związane z pracą portów lotniczych w zakresie tankowania samolotów.

(111) **247088** (220) 2010 09 22 (210) 375638  
 (151) 2012 03 29 (441) 2011 01 03  
 (732) PERŁA-BROWARY LUBELSKIE SPÓŁKA AKCYJNA, Lublin, PL.  
 (540)

**+vitamin**

(531) 24.17.5, 27.5.1  
 (510), (511) **32** napoje bezalkoholowe, woda mineralna, woda źródlana, bezalkoholowe napoje gazowane, bezalkoholowe napoje niegazowane, bezalkoholowe napoje musujące, napoje energetyzujące, bezalkoholowe napoje wzmacniające i wzbogacone witaminami.

(111) **247089** (220) 2010 09 30 (210) 375966  
 (151) 2012 03 29 (441) 2011 01 03  
 (732) Dax Cosmetics Spółka z ograniczoną odpowiedzialnością, Duchnów, PL.  
 (540)



(531) 2.9.1, 26.4.2, 27.5.1

(510), (511) **03** kosmetyki, kosmetyki do pielęgnacji skóry twarzy, ciała i włosów, artykuły perfumeryjne, dezodoranty, środki myjące, **05** preparaty kosmetyczne o działaniu leczniczym do pielęgnacji i ochrony skóry twarzy, ciała i włosów, lecznicze: balsamy, maści, olejki, płyny, sole, żele, kremy.

(111) **247090** (220) 2010 09 30 (210) 375967  
 (151) 2012 04 03 (441) 2011 01 03  
 (732) WÓDKA POLSKA Spółka z ograniczoną odpowiedzialnością Spółka komandytowa, Lublin, PL.  
 (540) żołądkowa gorzka  
 (510), (511) **33** wyroby i napoje alkoholowe.

(111) **247091** (220) 2010 10 01 (210) 375971  
 (151) 2012 03 29 (441) 2011 01 03  
 (732) Jakub Czyżewski, Niepołomice, PL.  
 (540)



(531) 2.1.23, 2.1.25, 18.1.20, 26.1.1, 27.5.1  
 (510), (511) **12** urządzenia służące do poruszania się na lądzie; wózki, wózki inwalidzkie.

(111) **247092** (220) 2010 11 23 (210) 378066  
 (151) 2012 04 05 (441) 2011 02 28  
 (732) INTERDRUK CORPORATION SPÓŁKA Z OGRANICZONĄ ODPOWIEDZIALNOŚCIĄ, Warszawa, PL.  
 (540)



Kolor znaku: czerwony, czarny, złoty, biały  
 (531) 1.1.15, 5.3.20, 21.1.1, 25.1.25, 26.1.2, 27.5.1, 27.7.17, 29.1.14  
 (510), (511) **28** karty do gry.

(111) **247093** (220) 2010 11 24 (210) 378081  
 (151) 2012 04 13 (441) 2011 02 28  
 (732) MEDIA REGIONALNE BIURO REKLAMY SPÓŁKA Z OGRANICZONĄ ODPOWIEDZIALNOŚCIĄ, Warszawa, PL.  
 (540)



Kolor znaku: czerwony, szary, biały  
 (531) 26.15.1, 27.5.1, 29.1.13  
 (510), (511) **16** dzienniki, czasopisma, gazety, publikacje, broszury, druki, afisze, kalendarze, fotografie, książki, katalogi, reprodukcje graficzne, **35** usługi agencji reklamowej, reklamy, rozpowszechnianie ogłoszeń reklamowych, rozpowszechnianie materiałów rekla-

mowych (ulotki, druki, prospekty, próbki), usługi edytorskie w dziedzinie reklamy, usługi marketingowe, promocja sprzedaży dla osób trzecich, informacja handlowa, informacja o działalności gospodarczej, informacje o firmach, informacje statystyczne, badania rynku, sondaże, prenumerata gazet i czasopism dla osób trzecich.

(111) **247094** (220) 2010 11 24 (210) 378082  
 (151) 2012 04 13 (441) 2011 02 28  
 (732) MEDIA REGIONALNE BIURO REKLAMY SPÓŁKA  
 Z OGRANICZONĄ ODPOWIEDZIALNOŚCIĄ, Warszawa, PL.  
 (540)



Kolor znaku: czerwony, biały

(531) 26.3.1, 26.4.2, 27.5.1, 29.1.12  
 (510), (511) **16** dzienniki, czasopisma, gazety, publikacje, broszury, druki, afisze, kalendarze, fotografie, książki, katalogi, reprodukcje graficzne, **35** usługi agencji reklamowej, reklamy, rozpowszechnianie ogłoszeń reklamowych, rozpowszechnianie materiałów reklamowych (ulotki, druki, prospekty, próbki), usługi edytorskie w dziedzinie reklamy, usługi marketingowe, promocja sprzedaży dla osób trzecich, informacja handlowa, informacja o działalności gospodarczej, informacje o firmach, informacje statystyczne, badania rynku, sondaże, prenumerata gazet i czasopism dla osób trzecich.

(111) **247095** (220) 2010 12 07 (210) 378659  
 (151) 2012 04 04 (441) 2011 03 14  
 (732) INKABOR S.A.C., Arequipa, PE.  
 (540)



Kolor znaku: czarny, niebieski, biały

(531) 3.2.13, 26.1.2, 26.1.15, 27.5.1, 29.1.13  
 (510), (511) **01** produkty chemiczne przeznaczone dla przemysłu, prac badawczych, fotografii jak również rolnictwa, ogrodnictwa i leśnictwa minerały i nie metaliczne minerały: uleksyt, (ulexyt) kwas borny; żywice syntetyczne w stanie surowym, tworzywa sztuczne w stanie surowym; nawozy do użytkowania gleby; środki do gaszenia ognia; preparaty do hartowania i lutowania metali; produkty chemiczne do konserwowania żywności; substancje garbujące; kleje (spoiwa) przeznaczone dla przemysłu.

(111) **247096** (220) 2010 12 08 (210) 378693  
 (151) 2012 04 04 (441) 2011 03 14  
 (732) NOVARTIS AG, Basel, CH.  
 (540) SUMILAR  
 (510), (511) **05** preparaty farmaceutyczne.

(111) **247097** (220) 2010 12 29 (210) 379547  
 (151) 2012 05 25 (441) 2011 04 11  
 (732) MUZEUM II WOJNY ŚWIATOWEJ W GDAŃSKU, Gdańsk, PL.  
 (540)



Kolor znaku: czarny, czerwony

(531) 23.3.10, 23.3.25, 24.15.2, 27.5.1, 29.1.12  
 (510), (511) **09** magnetyczne, optyczne i elektroniczne nośniki danych, publikacje elektroniczne, programy komputerowe [software ładowalny], programy komputerowe nagrane, **16** albumy, broszury,

czasopisma, fotografie, grafiki, kalendarze, kartki okolicznościowe, katalogi, książki, litografie, mapy, materiały drukowane, makiety architektoniczne, modele, nalepki, naklejki, obrazy, plakaty, plansze, pocztówki, prospekty, przewodniki, publikacje, reprodukcje graficzne, rysunki, torby i torebki do pakowania z papieru, kartonu i tworzyw sztucznych, zakładki do książek, **35** usługi w zakresie reklamy, rozpowszechniania materiałów reklamowych (druków, prospektów, broszur), sprzedaży wydawnictw, pamiątek, replik przedmiotów historycznych, materiałów promocyjnych, reprodukcji, powielania dokumentów, **39** usługi w zakresie turystyki (zwiedzania) oraz obsługi ruchu turystycznego, **41** usługi w zakresie wyszukiwania, gromadzenia i przechowywania przedmiotów oraz dokumentów historycznych, katalogowania, naukowego opracowywania oraz archiwizacji zbiorów przedmiotów oraz dokumentów, edukacji, organizowania wystaw z dziedziny kultury lub edukacji, publikacji elektronicznej książek, czasopism, gazet i periodyków on-line i ich obsługi, publikacji tekstów innych niż teksty reklamowe publikacji książek, czasopism, magazynów, usług wydawniczych, organizowania i prowadzenia imprez publicznych, prezentacji, pokazów, spektakli, ekspozycji, szkoleń, kursów, koncertów, konferencji, kongresów, seminariów, sympozjów, zjazdów i konkursów z dziedziny edukacji, kultury oraz nauki, organizowania i prowadzenia imprez edukacyjnych, kulturalnych, sportowych i rozrywkowych, wypożyczania książek oraz przedmiotów i dokumentów, **42** usługi w zakresie prac naukowo-badawczych.

(111) **247098** (220) 2010 12 30 (210) 379616  
 (151) 2012 04 06 (441) 2011 04 11  
 (732) ZIELONA BUDKA (MIELEC) SPÓŁKA Z OGRANICZONĄ  
 ODPOWIEDZIALNOŚCIĄ, Mielec, PL.  
 (540) KANAPKA PIŁKARSKA

(510), (511) **30** wyroby cukiernicze i słodczyce, mrożone wyroby cukiernicze i słodczyce; lody, lody mleczne, lody sokowe, lody śmietankowe, lody wodne; desery lodowe, rolady lodowe, torty lodowe; sorbety, sorbety lodowe; lody, desery lodowe, sorbety lodowe z dodatkami kawałków owoców, bakalii, galaretek owocowych, ciastek, sosów; lody w proszku, preparaty do sporządzania lodów, środki wiążące do produkcji lodów; sosy do lodów i deserów; wafle do lodów, ozdoby jadalne do lodów i deserów, **43** lodziarnie, kawiarnie, kafeterie, bary, restauracje, usługi zaopatrzenia w żywność i w napoje.

(111) **247099** (220) 2011 01 03 (210) 379659  
 (151) 2012 05 10 (441) 2011 04 11  
 (732) DISKUS POLSKA SPÓŁKA Z OGRANICZONĄ  
 ODPOWIEDZIALNOŚCIĄ, Kraków, PL.  
 (540)



Kolor znaku: niebieski, szary

(531) 27.5.1, 29.1.12  
 (510), (511) **11** aparatura do wentylacji [klimatyzacja], **37** instalowanie oraz naprawa urządzeń klimatyzacyjnych, **42** doradztwo w zakresie planowania zużycia energii.

(111) **247100** (220) 2011 01 03 (210) 379691  
 (151) 2012 04 20 (441) 2011 04 11  
 (732) VENDOR WIND SPÓŁKA Z OGRANICZONĄ  
 ODPOWIEDZIALNOŚCIĄ, Małęczyn Nowy, PL.  
 (540)



Kolor znaku: granatowy, czerwony

(531) 15.1.13, 27.5.1, 29.1.12



(510), (511) **07** generatory prądu, prądnice prądu stałego, pompy jako części maszyn lub silników, wymienniki ciepła jako części maszyn, turbiny inne niż do pojazdów lądowych, silniki elektryczne inne niż do pojazdów lądowych, regulatory jako części maszyn, regulatory prędkości obrotów do maszyn i silników, generatory elektryczności, **09** anemometry, barometry, przemienniki, inwertory elektryczności, przetwornice elektryczne, przyrządy meteorologiczne, przyrządy obserwacyjne, przyrządy pomiarowe, mierniki (przyrządy pomiarowe), prostowniki prądu, ogniwa elektryczne, ogniwa, **37** montaż czujników fotoelektrycznych i ogniw galwanicznych, instalowanie i konserwacja baterii słonecznych i kolektorów elektrycznych, montaż i naprawy instalacji grzewczych, instalowanie i naprawa urządzeń elektrycznych, instalacja, konserwacja i naprawy maszyn, budownictwo, budownictwo przemysłowe, montaż rusztowań, **42** badania w zakresie ochrony środowiska naturalnego, doradztwo w zakresie planowania zużycia energii, usługi związane z prognozami meteorologicznymi, kalibrowanie, cechowanie stosowane w pomiarach.

(111) **247101** (220) 2011 01 04 (210) 379722  
 (151) 2012 04 17 (441) 2011 04 11  
 (732) IMPEL SPÓŁKA AKCYJNA, Wrocław, PL.  
 (540)



Kolor znaku: biały, czerwony, szary, czarny

(531) 1.1.1, 26.1.1, 26.1.13, 27.5.1, 29.1.15

(510), (511) **09** komputerowe aplikacje stosowane w organizacji pracy, marketingu, sprzedaży i dystrybucji; aplikacje do komunikacji internetowej, aplikacje bazodanowe, aplikacje typu klient-serwer; programy komputerowe stosowane: w organizacji pracy, księgowości, konsolidacji finansów, sprawozdawczości ekonomicznej i finansowej, w zarządzaniu gromadzeniem danych ekonomicznych i finansowych, w zarządzaniu przedsięwzięciami gospodarczymi i finansowymi oraz informacją finansową i ekonomiczną przy opracowywaniu budżetów, planowaniu, prognozowaniu, śledzeniu aktywów, realizacji zakupów, zarządzaniu płatnościami i wpływami; programy integrujące niezależne aplikacje oraz programy wynikowe; aplikacje zarządzające do stosowania w sieciach serwisowych oferujących szerokie usługi komunikacyjne dla firm i mieszkańców, **35** licencjonowanie i sprzedaż aplikacji elektronicznych dla samodzielnego sporządzania i udostępniania wyników analiz dotyczących organizacji pracy, marketingu, sprzedaży i dystrybucji; aplikacji do komunikacji internetowej, aplikacji bazodanowych, aplikacji typu klient-serwer.

(111) **247102** (220) 2011 02 21 (210) 380176  
 (151) 2012 06 04 (441) 2011 06 06  
 (732) ELKABE SPÓŁKA Z OGRANICZONĄ ODPOWIEDZIALNOŚCIĄ, Warszawa, PL.  
 (540)



Kolor znaku: czarny, czerwony, biały

(531) 26.4.2, 26.4.9, 27.5.1, 29.1.13

(510), (511) **35** promocja sprzedaży dla osób trzecich; usługi zapatrzenia osób trzecich, jako zakupy produktów i usług dla innych przedsiębiorstw w zakresie takich towarów jak: aparatura, sprzęt i odczynniki do celów naukowo-badawczych z dziedziny biotechnologii, biologii molekularnej, diagnostyki medycznej i mikroskopii.

(111) **247103** (220) 2011 01 19 (210) 380191  
 (151) 2012 04 11 (441) 2011 04 26  
 (732) MEDIA SERVICE ZAWADA SPÓŁKA Z OGRANICZONĄ ODPOWIEDZIALNOŚCIĄ, Warszawa, PL.

(540) W SIODLE

(510), (511) **09** nośniki danych wszelkiego rodzaju, wszystkie nagrane, także do zastosowań interaktywnych; programy komputerowe (zapisane lub do pobrania); książki i czasopisma audio; publikacje elektroniczne, do pobrania przez sieć komputerową, **16** publikacje; materiały drukowane; książki, czasopisma, gazety, dzienniki, periodyki, afisze, albumy, almanachy, broszury, plakaty, ulotki, druki, formularze, fotografie, kalendarze, katalogi, naklejki, nalepki, obwoluty, plakaty, prospekty, publikacje, rysunki, zakładki do książek, kartki okolicznościowe, materiały instruktażowe i do nauczania, gry, gry planszowe, wyroby z papieru i tektury zawarte w tej klasie, **35** usługi reklamowe na rzecz osób trzecich, także on-line; publikowania materiałów i ogłoszeń prasowych oraz reklamowych, w tym wynajmowania miejsc na umieszczanie ogłoszeń i reklam; przygotowywania audiowizualnych i multimedialnych prezentacji do wykorzystania w reklamie; aktualizacji materiałów reklamowych; wypożyczania czasu i powierzchni reklamowej w mediach komunikacji publicznej; badania rynku i opinii publicznej, marketing wydarzeń; tworzenia serwisów informacyjno-handlowych; organizowania wystaw, targów i konkursów w celach reklamowych i promocyjno-handlowych; usługi handlu detalicznego dotyczące publikacji elektronicznych, nagrań audio i wideo do pobrania, nośników dźwięku i obrazu oraz oprogramowania i książek, **38** usługi prowadzenia elektronicznych biuletynów informacyjnych, telekomunikacyjnego przekazywania informacji, tekstów, obrazów oraz plików audio i wideo z wykorzystaniem platform i portali w Internecie; elektronicznej wymiany informacji za pomocą forów internetowych; elektronicznego przechowywania i wyszukiwania informacji tekstowych i obrazowych oraz danych; rozpowszechniania filmów i nagrań wideo o charakterze edukacyjnym, rekreacyjnym, sportowym lub kulturalno-rozrywkowym; prowadzenia on-line klubów tematycznych, **40** usługi drukowania i fotokładu, **41** usługi w zakresie: publikowania tekstów (innych niż reklamowe); publikowania książek i czasopism, w tym w postaci elektronicznej, także on-line; elektronicznych publikacji nie do pobrania; organizowania i prowadzenia imprez o charakterze edukacyjnym, rekreacyjnym i kulturalno-rozrywkowym; organizowania plebiscytów i konkursów; informacji o książkach, czasopismach, imprezach kulturalnych i rozrywkowych, rekreacji i edukacji; produkcji filmów i nagrań audio i/lub wideo; usługi reporterskie, usługi fotoreporterskie, usługi cyfrowego obrazowania, **42** usługi w zakresie: konwersji danych lub dokumentów na formę elektroniczną; udostępniania platformy i serwisów internetowych osobom trzecim; aktualizowania oprogramowania komputerowego i pakietów oprogramowania oraz zabezpieczenia danych.

(111) **247104** (220) 2011 01 19 (210) 380213  
 (151) 2012 04 11 (441) 2011 04 26  
 (732) FAMILY LIFE SPÓŁKA Z OGRANICZONĄ ODPOWIEDZIALNOŚCIĄ, Wrocław, PL.  
 (540) PRINCE LION

(510), (511) **07** maszyny do prania białej bielizny, pralki, maszyny do zmywania, zmywarki, krajalnice do chleba, maszyny i urządzenia do czyszczenia, dmuchawy, maszyny i urządzenia do prania dywanów, froterki do parkietów, maszyny do wyrobienia kiełbasy, kompresory do lodówek, kosiarki, kuchenne urządzenia elektryczne, malaksery, maselnice, maszyny do produkcji masła, maszyny do mielenia lub siekania mięsa, miksery, młynki elektryczne, urządzenia do mycia, noże elektryczne, nożyczki elektryczne, obieraczki, odkurzacze, oprzyrządowanie do odkurzaczy, torby do odkurzaczy, węże do odkurzaczy, rozdrabniarki odpadów, maszyny do ostrzenia, pakowarki, wyciskacze do owoców elektryczne, prasownice, prostownice, magle, roboty kuchenne elektryczne, szczotki elektryczne, maszyny do szycia, wiertarki, wirówki, pralki, **11** bojlerzy, grzejniki, opiekacze, urządzenia chłodnicze, czajniki elektryczne, ekspresy do kawy, elementy grzejne, filtry, formy do wypiekania, frytkownice elektryczne, palniki gazowe, gofrownice, urządzenia i instalacje do gotowania, inhalatory, kabiny natryskowe, instalacje do kąpeli, klimatyzatory, klosze do lamp, miski klozetowe, koce podgrzewane elektrycznie, kolektory słoneczne, kominki domowe, kotły grzewcze, kuchenki, kuchenki mikrofalowe, sprzęt kuchenny elektryczny, lampki na choinkę, obudowy i osłony do lamp, lampy, latarki, lodówki, aparatura i urządzenia do wytwarzania lodu, natryski, prysznice, urządzenia do opalania, urządzenia i instalacje do oświetlania, parniki, parowniki, pasteryzatory, piece kuchenne, płyty grzejne, instalacje i urządzenia podgrze-



wające, suszarki, instalacje do sauny, suszarki do włosów, suszarki łazienkowe, suszarki do prania, aparatura i urządzenia do suszenia, szybkowary, termofory, tostery, umywalki, urządzenia do suszenia rąk przy umywalkach, wanny, wentylatory, instalacje i urządzenia do wentylacji, wodotryski, wyciągi, wymienniki ciepła, zamrażarki, zapalniczki, zlewozmywaki, żarówki, urządzenia do pieczenia, nawilżacze, jonizatory, urządzenia do oczyszczania powietrza, **21** czajniki, narzędzia do czyszczenia uruchamiane ręcznie, deski do krojenia, deski do prasowania, dozowniki mydła, dozowniki papieru toaletowego, durszlaki, przybory gospodarstwa domowego, dzbanki, ekspresy do kawy nielektryczne, filizanki, filtry do herbaty, filtry do kawy, formy, frytkownicy nielektryczne, garnki, pokrywki do garnków, grille, grzebienie, imbryki, młynki do kawy, kieliszki, klosze kuchenne, korkociągi, kosze, kubły, sprzęt kuchenny nielektryczny, pojemniki do użytku gospodarstwa domowego, kufle, lichtarze, manierki, menażki, miednice, miotły, miseczki, mopy, mydelniczki, naczynia stołowe, nocniki, odkurzacze nielektryczne, patelnie, prawidła do butów, spryskiwacze, suszarki do bielizny, szczotki, ścierki, szmatki, zmywaki, tace, termosy, świeczniki, przybory toaletowe, wiadra, zmiotki, artykuły gospodarstwa domowego, **35** agencje importowo-eksportowe, agencje reklamowe, reklama, promocja sprzedaży, organizowanie targów i wystaw w celach handlowych lub reklamowych, usługi sprzedaży bezpośredniej artykułów gospodarstwa domowego, usługi sprzedaży hurtowej artykułów gospodarstwa domowego, usługi sprzedaży detalicznej artykułów gospodarstwa domowego.

(111) **247105** (220) 2011 01 19 (210) 380215  
 (151) 2012 04 11 (441) 2011 04 26  
 (732) BIAŁY KRUK SPÓŁKA Z OGRANICZONĄ  
 ODPOWIEDZIALNOŚCIĄ, Kraków, PL.  
 (540)



Kolor znaku: granatowy, biały  
 (531) 3.7.21, 3.7.24, 27.5.1, 29.1.12  
 (510), (511) **09** e-booki, audiobooki, wydawnictwa multimedialne, filmy, nagrania dźwięku, obrazu i filmowe utrwalone w formie zapisanej taśmy filmowej, taśmy video, taśmy magnetycznej, dysków optycznych, w formacie MP3, MP4, w zapisie cyfrowym, w wersji przystosowanej do odtwarzania w komputerach, w odtwarzaczach CD lub DVD, zapisane nośniki dźwięku i obrazu, zapisane nośniki dźwięku, gry komputerowe, programy komputerowe, **16** albumy, książki, prasa, ulotki, afisze, plakaty, almanachy, atlasy, broszury, czasopisma, fotografie, gazety, kalendarze, kartki z życzeniami, karty pocztowe, katalogi, komiksy, mapy, materiały drukowane, nalepki, naklejki, notatniki, notesy, podręczniki, publikacje, śpiewniki, **35** usługi sprzedaży hurtowej lub detalicznej albumów, książek, prasy, plakatów, almanachów, atlasów, czasopism, fotografii, gazet, kalendarzy, kalkomanii, kartek z życzeniami, kart pocztowych, katalogów, komiksów, map, nalepek, naklejek, notatników, notesów, podręczników, śpiewników, e-booków, audiobooków, płyt CD, płyt DVD, filmów, nagrań dźwiękowych, programów komputerowych lub gier komputerowych, usługi prowadzenia księgarń, usługi sprzedaży wydawnictw za pośrednictwem Internetu, usługi reklamowe, **41** publikowanie książek, publikowanie e-booków, publikowanie audiobooków, publikowanie wydawnictw multimedialnych, publikowanie prasy, publikowanie tekstów innych niż reklamowe, produkcja filmów, produkcja nagrań dźwiękowych, usługi wydawnicze, wypożyczanie książek, e-booków lub audiobooków, organizowanie i prowadzenie konferencji, seminariów, kongresów, sympozjów, zjazdów lub targów, organizowanie konkursów, organizowanie loterii, organizowanie wystaw, produkcja programów radiowych lub telewizyjnych, publikacje elektroniczne on-line książek i periodyków, tłumaczenia, udostępnianie publikacji elektronicznych on-line.

(111) **247106** (220) 2011 01 26 (210) 380509  
 (151) 2012 04 05 (441) 2011 05 09

(732) MADEJOWICZ ROBERT, Kraków, PL.  
 (540)



Kolor znaku: niebieski, jasnoniebieski, czarny, biały, jasnobrązowy  
 (531) 27.5.1, 29.1.14  
 (510), (511) **03** saszetki zapachowe do bielizny, środki do maczania bielizny, pasty do butów, chusteczki nasączone płynami kosmetycznymi, preparaty do czyszczenia, środki do czyszczenia glazury, preparaty do czyszczenia rur odpływowych, detergenty inne niż używane w procesach produkcyjnych oraz inne niż do celów medycznych, mydła dezodoryzujące, mydła dezynfekujące, farбки do bielizny, preparaty do usuwania farby, sole do kąpielii, preparaty kosmetyczne do kąpielii, kosmetyki, kosmetyki dla zwierząt, kostki mydła toaletowego, kremy kosmetyczne, krochmal do celów pralniczych, preparaty do krochmalenia, lakiery do paznokci, mleczko kosmetyczne, mleczko migdałowe do celów kosmetycznych, środki do moczenia bielizny, preparaty do mycia, mydła, olejki eteryczne do mydła, mydła dezodoryzujące, mydła dezynfekujące, mydła do ożywania kolorów tkanin, mydła lecznicze, mydła migdałowe, mydła przeciwpotowe, mydła przeciwpotowe do stóp, mydła toaletowe, mydła zapachowe, mydła do prania, wosk do butów, preparaty do odbarwiania, preparaty do odtłuszczania inne niż stosowane w procesach produkcyjnych, olejki do celów perfumeryjnych, olejki toaletowe, ołówki kosmetyczne, preparaty do czyszczenia papierowych tapet, wosk do parkietów, pasty do obuwia, pasty do podłogi i mebli, preparaty do zmywania podłóg, pasty, proszki i płyny do zębów, patyczki z wata do celów kosmetycznych, produkty perfumeryjne, perfumy, płyny do golenia, kamień do polerowania, kremy do polerowania, preparaty do polerowania, środki do polerowania, woski do polerowania, środki do nadawania połysku, wybielacze stosowane w pralnictwie, wosk pralniczy, preparaty do prania chemicznego, przybory toaletowe, pumeks, preparaty do przetykania rur odpływowych, kremy wybielające do skóry, pasty do skóry, preparaty kosmetyczne do pielęgnacji skóry, środki do konserwacji skóry, skrobia do nadawania połysku, sole kąpielowe do celów innych niż lecznicze, sole wybielające, płyn do spryskiwaczy szyb, szampony, szampony dla zwierząt domowych, szminki, środki do czyszczenia zębów, środki do szorowania, tłuszcze do celów kosmetycznych, woda toaletowa, produkty toaletowe, toniki kosmetyczne, tusz do rzęs, aerozole odświeżające do ust, pomadki do ust, środki do pielęgnacji ust-nie do celów medycznych, lakiery do włosów, woda lawendowa, woda toaletowa, woda utleniona do celów kosmetycznych, woda zapachowa, wybielacze do celów kosmetycznych, odbarwiacze do celów kosmetycznych, wywabiacze plam, woda zapachowa, zestawy kosmetyków, środki do zmiękczenia tkanin, zmywacze do paznokci.

(111) **247107** (220) 2011 01 26 (210) 380511  
 (151) 2012 04 05 (441) 2011 05 09  
 (732) MADEJOWICZ ROBERT, Kraków, PL.  
 (540)



Kolor znaku: czerwony, żółty, brązowy, biały  
 (531) 27.5.1, 29.1.14  
 (510), (511) **03** saszetki zapachowe do bielizny, środki do maczania bielizny, pasty do butów, chusteczki nasączone płynami kosmetycznymi, preparaty do czyszczenia, środki do czyszczenia glazury, preparaty do czyszczenia rur odpływowych, detergenty inne niż używane w procesach produkcyjnych oraz inne niż do celów medycznych, mydła dezodoryzujące, mydła dezynfekujące, farбки do bielizny, preparaty do usuwania farby, sole do kąpielii, preparaty kosmetyczne do kąpielii, kosmetyki, kosmetyki dla zwierząt, kostki mydła toaletowego, kremy kosmetyczne, krochmal do celów pralniczych, preparaty do krochmalenia, lakiery do paznokci, mleczko kosmetyczne, mleczko migdałowe do celów kosmetycznych, środki do moczenia bielizny, preparaty do mycia, mydła, olejki eteryczne do mydła, mydła

dezodoryzujące, mydła dezynfekujące, mydła do ożywania kolorów tkanin, mydła lecznicze, mydła migdałowe, mydła przeciwpotowe, mydła przeciwpotowe do stóp, mydła toaletowe, mydła zapachowe, mydła do prania, wosk do butów, preparaty do odbarwiania, preparaty do odtłuszczania inne niż stosowane w procesach produkcyjnych, olejki do celów perfumeryjnych, olejki toaletowe, ołówki kosmetyczne, preparaty do czyszczenia papierowych tapet, wosk do parkietów, pasty do obuwia, pasty do podłogi i mebli, preparaty do zmywania podłóg, pasty, proszki i płyny do zębów, patyczki z wata do celów kosmetycznych, produkty perfumeryjne, perfumy, płyny do golenia, kamień do polerowania, kremy do polerowania, preparaty do polerowania, środki do polerowania, woski do polerowania, środki do nadawania połysku, wybielacze stosowane w pralnictwie, wosk pralniczy, preparaty do prania chemicznego, przybory toaletowe, pumeks, preparaty do przetykania rur odpływowych, kremy wybielające do skóry, pasty do skóry, preparaty kosmetyczne do pielęgnacji skóry, środki do konserwacji skóry, skrobia do nadawania połysku, sole kąpielowe do celów innych niż lecznicze, sole wybielające, płyn do spryskiwaczy szyb, szampony, szampony dla zwierząt domowych, szminki, środki do czyszczenia zębów, środki do szorowania, tłuszcze do celów kosmetycznych, woda toaletowa, produkty toaletowe, toniki kosmetyczne, tusz do rzęs, aerozole odświeżające do ust, pomadki do ust, środki do pielęgnacji ust-nie do celów medycznych, lakiery do włosów, woda lawendowa, woda toaletowa, woda utleniona do celów kosmetycznych, woda zapachowa, wybielacze do celów kosmetycznych, odbarwiacze do celów kosmetycznych, wywabiacze plam, woda zapachowa, zestawy kosmetyków, środki do zmiękczenia tkanin, zmywacze do paznokci.

(111) **247108** (220) 2011 01 27 (210) 380568  
 (151) 2012 04 04 (441) 2011 05 09  
 (732) SZCZUREK BOŻENA, SZCZUREK JERZY KOMPLEKS  
 GASTRONOMICZNY WIELKIE ŻARCIE SPÓŁKA CYWILNA, Bielsko-Biała, PL.  
 (540)

## *Dworek Stara Cynkownia*

(531) 27.5.1  
 (510), (511) **43** prowadzenie barów szybkiej obsługi, prowadzenie pizzerii, kawiarni, restauracji samoobsługowej, organizowanie przyjęć, bankietów, uczt weselnych, dom weselny, catering, zaopatrywanie w żywność, usługi dowozu żywności do klienta, usługi gastronomiczne, usługi kawiarniane.

(111) **247109** (220) 2011 01 28 (210) 380592  
 (151) 2012 03 23 (441) 2011 05 09  
 (732) TREFL SPÓŁKA AKCYJNA, Sopot, PL.  
 (540) Bobo-Radio

(510), (511) **28** zabawki, zabawki manualne, zabawki ruchome, zabawki elektroniczne, zabawki z urządzeniami do odtwarzania, transmisji i/lub reprodukcji dźwięku i/lub obrazu, zabawki sterowane radio, zabawki edukacyjne.

(111) **247110** (220) 2011 01 28 (210) 380593  
 (151) 2012 03 23 (441) 2011 05 09  
 (732) TREFL SPÓŁKA AKCYJNA, Sopot, PL.  
 (540)

## **Bobo-Radio**

(531) 27.5.1  
 (510), (511) **28** zabawki; zabawki manualne, zabawki ruchome, zabawki elektroniczne, zabawki z urządzeniami do odtwarzania, transmisji i/lub reprodukcji dźwięku i/lub obrazu, zabawki sterowane radio, zabawki edukacyjne.

(111) **247111** (220) 2011 01 28 (210) 380594  
 (151) 2012 03 23 (441) 2011 05 09  
 (732) TREFL SPÓŁKA AKCYJNA, Sopot, PL.  
 (540) Gąsieniczka Wędrowniczka

(510), (511) **28** zabawki; zabawki manualne, zabawki ruchome, zabawki elektroniczne, zabawki z urządzeniami do odtwarzania, transmisji i/lub reprodukcji dźwięku i/lub obrazu, zabawki sterowane radio, zabawki edukacyjne.

(111) **247112** (220) 2011 01 28 (210) 380595  
 (151) 2012 03 23 (441) 2011 05 09  
 (732) TREFL SPÓŁKA AKCYJNA, Sopot, PL.  
 (540)

## **Gąsieniczka Wędrowniczka**

(531) 27.5.1  
 (510), (511) **28** zabawki; zabawki manualne, zabawki ruchome, zabawki elektroniczne, zabawki z urządzeniami do odtwarzania, transmisji i/lub reprodukcji dźwięku i/lub obrazu, zabawki sterowane radio, zabawki edukacyjne.

(111) **247113** (220) 2011 01 28 (210) 380596  
 (151) 2012 03 23 (441) 2011 05 09  
 (732) TREFL SPÓŁKA AKCYJNA, Sopot, PL.  
 (540) Bączek-Morska Karuzela

(510), (511) **28** zabawki; zabawki manualne, zabawki ruchome, zabawki elektroniczne, zabawki z urządzeniami do odtwarzania, transmisji i/lub reprodukcji dźwięku i/lub obrazu, zabawki sterowane radio, zabawki edukacyjne.

(111) **247114** (220) 2011 01 28 (210) 380597  
 (151) 2012 03 23 (441) 2011 05 09  
 (732) TREFL SPÓŁKA AKCYJNA, Sopot, PL.  
 (540)

## **Bączek-Morska Karuzela**

(531) 27.5.1  
 (510), (511) **28** zabawki; zabawki manualne, zabawki ruchome, zabawki elektroniczne, zabawki z urządzeniami do odtwarzania, transmisji i/lub reprodukcji dźwięku i/lub obrazu, zabawki sterowane radio, zabawki edukacyjne.

(111) **247115** (220) 2011 01 28 (210) 380598  
 (151) 2012 03 23 (441) 2011 05 09  
 (732) TREFL SPÓŁKA AKCYJNA, Sopot, PL.

(540) Chodzik Gawędziarz  
 (510), (511) **28** zabawki; zabawki manualne, zabawki ruchome, zabawki elektroniczne, zabawki z urządzeniami do odtwarzania, transmisji i/lub reprodukcji dźwięku i/lub obrazu, zabawki sterowane radio, zabawki edukacyjne.

(111) **247116** (220) 2011 01 28 (210) 380599  
 (151) 2012 03 23 (441) 2011 05 09  
 (732) TREFL SPÓŁKA AKCYJNA, Sopot, PL.  
 (540)

## **Chodzik Gawędziarz**

(531) 27.5.1  
 (510), (511) **28** zabawki; zabawki manualne, zabawki ruchome, zabawki elektroniczne, zabawki z urządzeniami do odtwarzania, transmisji i/lub reprodukcji dźwięku i/lub obrazu, zabawki sterowane radio, zabawki edukacyjne.

(111) **247117** (220) 2011 01 28 (210) 380600  
 (151) 2012 03 23 (441) 2011 05 09  
 (732) TREFL SPÓŁKA AKCYJNA, Sopot, PL.

(540) Jabłko z Literkowym Zoo  
 (510), (511) **28** zabawki; zabawki manualne, zabawki ruchome, zabawki elektroniczne, zabawki z urządzeniami do odtwarzania, transmisji i/lub reprodukcji dźwięku i/lub obrazu, zabawki sterowane radio, zabawki edukacyjne.

(111) **247118** (220) 2011 01 28 (210) 380601  
 (151) 2012 03 23 (441) 2011 05 09  
 (732) TREFL SPÓŁKA AKCYJNA, Sopot, PL.  
 (540)

## Jabłko z Literkowym Zoo

(531) 27.5.1  
 (510), (511) **28** zabawki; zabawki manualne, zabawki ruchome, zabawki elektroniczne, zabawki z urządzeniami do odtwarzania, transmisji i/lub reprodukcji dźwięku i/lub obrazu, zabawki sterowane radiowo, zabawki edukacyjne.

(111) **247119** (220) 2011 01 28 (210) 380606  
 (151) 2012 03 23 (441) 2011 05 09  
 (732) TREFL SPÓŁKA AKCYJNA, Sopot, PL.  
 (540)

## Rozmowny Telefonik

(531) 27.5.1  
 (510), (511) **28** zabawki; zabawki manualne, zabawki ruchome, zabawki elektroniczne, zabawki z urządzeniami do odtwarzania, transmisji i/lub reprodukcji dźwięku i/lub obrazu, zabawki sterowane radiowo, zabawki edukacyjne.

(111) **247120** (220) 2011 01 28 (210) 380624  
 (151) 2012 04 27 (441) 2011 05 09  
 (732) STOWARZYSZENIE DELTA, Ostrowiec Świętokrzyski, PL.  
 (540)



Kolor znaku: żółty, niebieski, biały

(531) 27.5.1, 29.1.13  
 (510), (511) **09** daszki-osłony oczu; karty magnetyczne kodowane; kasety wideo; okulary ochronne do uprawiania sportu; okulary przeciwsłoneczne, **16** afisze; albumy fotograficzne; atlasy, bilety; broszury; druki graficzne; fotografie; kartki okolicznościowe z życzeniami; karty pocztowe; mapy geograficzne; naklejki; nalepki; notatniki; obrazy; odbitki graficzne; odwzorowania graficzne; opakowania do butelek z tektury i papieru; plakaty na ścianę; plakaty z papieru lub kartonu; reprodukcje graficzne, **25** odzież; bezrękawniki, bluzki koszulowe, chusty, czapki, daszki do czapek.

(111) **247121** (220) 2006 02 16 (210) 306204  
 (151) 2012 06 06 (441) 2006 05 29  
 (732) ALDO GROUP INTERNATIONAL AG, Baar, CH.  
 (540) SPRING

(510), (511) **18** torby, w tym torebki, torby na ramię, torby na zakupy, worki marynarskie, torby na obuwie, portfele, **35** usługi w zakresie gromadzenia na rzecz osób trzecich toreb w celu ich dogodnego obejrzenia i umożliwienia dokonania zakupu bezpośrednio oraz drogą on-line.

(111) **247122** (220) 2007 12 19 (210) 334310  
 (151) 2012 06 06 (441) 2008 03 31  
 (732) AKCENT SPORT Spółka z ograniczoną odpowiedzialnością, Warszawa, PL.

(540) BLACK FOREST  
 (510), (511) **25** odzież, obuwie, nakrycia głowy.

(111) **247123** (220) 2009 09 08 (210) 360303  
 (151) 2012 05 31 (441) 2009 12 21  
 (732) I&J VIDAL IZABELA Izabela Kinga Vidal, Warszawa, PL.

(540)



(531) 2.3.16, 2.3.17, 2.3.18, 2.3.25, 27.5.1  
 (510), (511) **29** napoje mleczne z przewagą mleka, śmietana, mleko sojowe jako substytut mleka, substytuty mleka, substytuty śmietanki, zabielače do kawy i herbaty na bazie mleka lub białka, **30** kawa, substytuty kawy, ekstrakty sojowe jako zabielače do kawy.

(111) **247124** (220) 2009 12 15 (210) 364116  
 (151) 2012 06 01 (441) 2010 03 29  
 (732) METRO-PLAST PAWEŁ KLIMAS, ANNA ANDRUSZKIEWICZ SPÓŁKA JAWNA, Nysa, PL.  
 (540)



(531) 19.3.9, 27.5.1  
 (510), (511) **07** maszyny do opakowania, **20** pojemniki do pakowania z tworzyw sztucznych; pojemniki do zgrzewarek do pakowania.

(111) **247125** (220) 2010 01 26 (210) 365512  
 (151) 2012 06 01 (441) 2010 05 10  
 (732) Międzynarodowe Centrum Żeglarstwa i Turystyki Wodnej Spółka z ograniczoną odpowiedzialnością, Giżycko, PL.  
 (540)



(531) 2.9.4  
 (510), (511) **39** przechowywanie łodzi, transport łodziami, statkami; wypożyczanie łodzi, statków, **41** informacja o rekreacji, organizowanie obozów sportowych, usługi obozów wakacyjnych w zakresie rozrywki i zabawy, wypożyczanie sprzętu sportowego (za wyjątkiem pojazdów), organizowanie obozów wakacyjnych w zakresie rozrywki, informacje o wypoczynku, usługi związane z organizacją wypoczynku, **43** usługi biur i agencji zakwaterowania w hotelach i pensjonatach, rezerwacje kwater na pobyt czasowy, wynajmowanie pomieszczeń na pobyt czasowy, wynajmowanie sal na posiedzenia, mityng i narady.

(111) **247126** (220) 2010 01 26 (210) 365517  
 (151) 2012 06 01 (441) 2010 05 10  
 (732) EKO HOLDING Spółka Akcyjna, Wrocław, PL.  
 (540) FLORES

(510), (511) **32** piwo, wody mineralne i gazowane oraz inne napoje bezalkoholowe, napoje owocowe i soki owocowe, syropy i inne preparaty do produkcji napojów.

(111) **247127** (220) 2010 04 29 (210) 369751  
 (151) 2012 06 06 (441) 2010 08 02  
 (732) Firma Produkcyjno-Handlowa CHLE-MAR Marian Chlebda, Rzeszotary, PL.  
 (540)



Kolor znaku: czarny, czerwony  
 (531) 26.1.1, 26.1.10, 27.5.1, 29.1.12



(510), (511) **01** produkty chemiczne przeznaczone dla przemysłu budowlanego, **06** budowlane materiały metalowe, drobne budowlane wyroby żelazne, pojedyncze drobne wyroby metalowe, towary z metali nieszlachetnych nie ujęte w innych klasach, **22** liny i sznury niemetalowe.

(111) **247128** (220) 2010 05 14 (210) 370340  
(151) 2012 02 22 (441) 2010 08 16

(732) POLKOMTEL Spółka Akcyjna, Warszawa, PL.

(540) plus musicrent

(510), (511) **09** aparaty, przewody i słuchawki telefoniczne; automaty sprzedające i mechanizmy do urządzeń uruchamianych przez wrzucenie monety lub żetonu; kasy rejestrujące; komputery i sprzęt przetwarzający dane; nośniki danych, w tym magnetyczne i cyfrowe; maszyny liczące, płyty (dyski) z nagraniami; urządzenia do gaszenia ognia; urządzenia do nagrywania, transmisji, reprodukcji danych, dźwięku lub obrazu; urządzenia i przyrządy naukowe, żeglarskie, geodezyjne, elektryczne, kinematograficzne, optyczne, wagowe, pomiarowe, sygnalizacyjne, kontrolne, do ratowania życia, do celów dydaktycznych, **35** usługi polegające na: rejestrowaniu, sporządzaniu odpisów, składzie, kompilacji, transkrypcji pisemnych informacji (komunikatów) oraz rejestrowaniu a także wykorzystaniu lub kompilacji danych matematycznych lub statystycznych oraz zarządzaniu zbiorami informatycznymi; usługi w zakresie: reklamy, badania rynku, telefonicznego udzielania informacji, organizacji wystaw lub targów handlowych, pośrednictwa w zawieraniu umów kupna-sprzedaży poprzez telefon i Internet, informacja o działalności gospodarczej, handlu, reklamie, promocji, lokalizacji obiektów, agencje informacji handlowej, obsługa klientów przy wykorzystaniu sieci Internet, usługi telekomunikacyjne on line polegające na umożliwieniu: zlecenia usług, świadczenia usług, zawierania umów, umów pośrednictwa, umów kupna-sprzedaży, wykonywania umów; elektroniczny serwis informacji typu on-line polegający na tworzeniu, prowadzeniu baz danych; zgrupowanie na rzecz osób trzecich towarów związanych ze świadczeniem usług telekomunikacyjnych, internetowych i elektronicznych, w tym urządzeń i akcesoriów, i ofert usług telekomunikacyjnych, elektronicznych, internetowych, finansowych, ubezpieczeniowych, licencji na przedmioty własności intelektualnej, doradczych, pozwalające nabywcy wygodnie oglądać lub zapoznać się z opisem usług oraz kupować te towary i zamawiać usługi w szczególności: z katalogu różnych towarów lub usług, za pośrednictwem usługi elektronicznej, na stronie internetowej oraz usługi pośrednictwa w powyższym zakresie; usługi w zakresie promocji kontentu muzycznego i audiowizualnego; zarządzanie działalnością artystyczną; informacja o powyższych usługach, **36** usługi w zakresie: pośrednictwa w zawieraniu umów ubezpieczeniowych poprzez telefon i Internet, sprawdzania stanu konta poprzez telefon i Internet; usługi telekomunikacyjne on-line polegające na umożliwieniu: zawierania umów ubezpieczeniowych, umów kredytowych, umów bankowych oraz otwierania rachunków bankowych, dokonywania operacji bankowych, dostępu do konta bankowego; informacje finansowe i o usługach finansowych, informacja o ubezpieczeniach, **38** usługi telekomunikacyjne; usługi w zakresie: rozpowszechniania systemów przekazywania dźwięku i obrazu w łączności radiofonicznej, telegraficznej, telefonicznej, telefonii komórkowej, telefaksowej, w systemie cyfrowym; usługi w zakresie dystrybucji kontentu muzycznego i audiowizualnego; usługi polegające na transmisji, systematyzacji pisemnych informacji (komunikatów); usługi w zakresie łączności: radiofonicznej, telegraficznej, telefonicznej, telefonii komórkowej i poprzez Internet, telefaksowej, ustalania taryf i opłat, obsługi satelitów i przekazów satelitarnych, organizowania systemów transmisyjnych, przesyłania dźwięku, obrazu i sms-ów; usługi w zakresie: poczty elektronicznej, zleceń przywoławczych z zastosowaniem radia, telefonu lub innych środków komunikacji elektronicznej; usługi w zakresie prowadzenia: stacji radiowych, telewizyjnych oraz transmitowania dźwięku i obrazu; usługi w zakresie zbierania i przekazywania aktualności informacyjnych z wykorzystaniem: multimedii, urządzeń telekomunikacyjnych; usługi w zakresie wypożyczania telefonów, modemów i innych urządzeń telekomunikacyjnych; obsługa klientów przy wykorzystaniu sieci Internet; informacja o telekomunikacji, usługach telekomunikacyjnych, elektronicznych i internetowych; przesyłanie informacji; gromadzenie i rozpowszechnianie wiadomości poprzez sieci komunikacyjne, w tym sieć telewizyjną, satelitarną i Internet, agencje informacyjne w zakresie wiadomości i aktu-

alności; elektroniczny serwis informacji typu on-line polegający na udostępnianiu informacji z możliwością elektronicznego przyjmowania i przekazywania wiadomości, **41** usługi w zakresie nauczania poprzez telefon, Internet, radio i telewizję; informacja o nauczaniu, kształceniu, rozrywce, działalności sportowej i kulturalnej; rozrywka, usługi w zakresie kultury, usługi związane z rozpowszechnianiem i promowaniem twórczości muzycznej i audiowizualnej, informacja o powyższych usługach.

(111) **247129** (220) 2010 06 07 (210) 371303

(151) 2012 05 31 (441) 2010 09 13

(732) Dolnośląskie Centrum Medyczne DOLMED Spółka Akcyjna, Wrocław, PL.

(540)



Kolor znaku: bordowy, pomarańczowy

(531) 7.3.25, 26.3.23, 26.11.3, 27.5.1, 29.1.12

(510), (511) **05** produkty farmaceutyczne i weterynaryjne, środki sanitarne do celów medycznych, substancje dietetyczne do celów leczniczych, żywność dla niemowląt, plastry, materiały opatrunkowe, materiały do plombowania zębów, woski dentystryczne, środki odkażające, środki do zwalczania robactwa, fungicydy, herbicydy, **09** procesory, płyty CDs, CD-ROM, CD-I i DVD, dane na nośnikach optycznych i magnetycznych, dyski kompaktowe, magnetyczne i optyczne, dyski optyczne kompaktowe, dyskietki, filmy, instrukcje obsługi i podręczniki dla użytkowników zapisane w formie cyfrowej do komputerów i oprogramowania komputerowego, w szczególności na dyskietkach lub CD-ROM-ach, karty magnetyczne i inteligentne, komputerowe programy, karty magnetyczne kodowane, magnetyczne i optyczne nośniki danych i informacji, notesy elektroniczne, oprogramowanie komputerowe do wprowadzania i wywoływania informacji z Internetu i światowej sieci www, programy komputerowe rozprowadzane on-line poprzez Internet i sieć informatyczną, taśmy do rejestracji dźwięku, taśmy magnetyczne, zintegrowane karty z obwodami drukowanymi, **16** tablice ogłoszeniowe na afiszu z kartonu lub papieru, afisze, plakaty, atlasy, albumy, artykuły szkolne i biurowe zawarte w tej klasie, bilety, blankiety, bloczki do pisania, bloki rysunkowe, błony z tworzyw sztucznych do paletyzacji, chorągiewki papierowe, broszury, papierowe chusteczki do nosa, czasopisma, emblematy papierowe, etykiety nie z materiału tekstylnego, druki, folia z tworzywa sztucznego i z pęcherzykami powietrza do pakowania, formularze, fotografie, globusy, gazety, mapy geograficzne, odbitki graficzne, kalendarze, karty-zawiadomienia, wyroby z kartonu zawarte w tej klasie, karty muzyczne z życzeniami, katalogi, książki, komiksy, koperty, podstawki pod kufle do piwa, podstawki pod naczynia do picia papierowe lub z kartonu, zakładki do książek, mapy, materiały piśmienne, naklejki adresowe, nalepki, notatniki, notesy, okładki na dokumenty, ołówki, papier do pakowania, taśmy papierowe, taśmy papierowe ogrodzeniowe, taśmy papierowe odblaskowe, galanteria i artykuły papiernicze, papier, periodyki, prospekty, publikacje drukowane, plansze graficzne, plany, karty i znaczki pocztowe, rejestry (księgi), reprodukcje graficzne, rolety papierowe, segregatory, skorowidze, szylidy z papieru lub kartonu, śpiewniki, taśmy przyklepne i klejące zawarte w tej klasie, torby i torebki do pakowania z papieru lub tworzyw sztucznych, zasłony papierowe, zeszyty, kartki okolicznościowe z życzeniami, materiały z tworzyw sztucznych do pakowania (nie ujęte w innych klasach), **35** analizy kosztów, badania w dziedzinie działalności gospodarczej, badania rynku, doradztwo specjalistyczne w sprawach działalności gospodarczej zwłaszcza medycznej, doradztwo w zakresie zarządzania personalnego, ekspertyzy w zakresie działalności gospodarczej zwłaszcza medycznej, pozyskiwanie danych i ich systematyzacja w komputerowych bazach danych, wyszukiwanie informacji dla osób trzecich w plikach komputerowych, przygotowywanie zeznań podatkowych, pomoc w zakresie zarządzania, prognoz ekonomicznych, prowadzenia ksiąg, usługi związane z przenoszeniem przedsiębiorstw, rachunkowości, reklama za pośrednictwem sieci komputerowej, reklama,



publikowanie tekstów reklamowych, sortowane danych w bazach komputerowych, informacje statystyczne, informacje statystyczne medyczne, usługi agencji importowych i eksportowych, zgrupowanie na rzecz osób trzecich różnych towarów pozwalające nabywcy wygodnie je oglądać i kupować w sklepie, w sklepie wielobranżowym, w sieci sklepów, w hurtowni i sieci hurtowni, poprzez katalog, wykorzystując zamówienia korespondencyjne lub używając środków telekomunikacji oraz poprzez stronę web obejmujące: produkty farmaceutyczne, środki sanitarne do celów medycznych, substancje dietetyczne do celów leczniczych, żywność dla niemowląt, plastry, materiały opatrunkowe, materiały do plombowania zębów, środki odkażające, środki do zwalczania robactwa, fungicydy, herbicydy, zioła i produkty zielarskie na bazie wapna do celów farmaceutycznych, aparaturę i instrumenty chirurgiczne, medyczne i stomatologiczne, protezy kończyn, oczu i zębów, artykuły, sprzęt, przyrządy i aparaty ortopedyczne, meble medyczne, sprzęt, przyrządy, aparaty, urządzenia i instrumenty do celów rehabilitacyjnych, medycznych i leczniczych, **39** akcje ratunkowe (transport), transport powietrzny, usługi ratownictwa, transport sanitarny, **41** edukacja, informacje o edukacji, zwłaszcza medycznej, imprezy sportowe, usługi klubowe, kluby zdrowia, kursy korespondencyjne, kształcenie praktyczne medyczne, kultura fizyczna, mikrowydawnictwa, nauczanie, nocne kluby, obozy sportowe, obozy wakacyjne, obsługa publikacji elektronicznych on-line, organizowanie balów, organizowanie i prowadzenie konferencji, kongresów, pracowni specjalistycznych, seminariów, sympozjów, zawodów sportowych, konkursów rozrywkowych lub edukacyjnych, produkcja filmów, przedstawienia teatralne, przedszkola, publikacja elektroniczna on-line książek i periodyków, publikowanie tekstów i książek, zwłaszcza medycznych, radiowe programy rozrywkowe i medyczne, rozrywka, informacje o wypoczynku, usługi związane z organizacją wypoczynku, organizowanie wystaw z dziedziny kultury lub edukacji, pośrednictwo w zakresie edukacji i/lub kształcenia medycznego, **44** aromaterapia, usługi banków krwi, chirurgia plastyczna, dentystryka (stomatologia), fizjoterapia, hospicja, kliniki medyczne, masaż, medyczna opieka pielęgnarska, opieka zdrowotna, salony piękności, placówki opieki medycznej bez hospitalizacji, placówki rekonwalescencji, pomoc medyczna, usługi medyczne, porady w zakresie farmakologii, porady psychologiczne, szpitale, usługi telemedyczne, usługi w zakresie solariów, usługi wi-sażu, wypożyczanie urządzeń sanitarnych i solariów, usługi badań i konsultacji medycznych.

(111) **247130** (220) 2010 06 07 (210) 371304

(151) 2012 05 31 (441) 2010 09 13

(732) Dolnośląskie Centrum Medyczne DOLMED Spółka Akcyjna, Wrocław, PL.

(540) DOLMED

(510), (511) **09** procesory, płyty CD's, CD-ROM, CD-I i DVD, dane na nośnikach optycznych i magnetycznych, dyski kompaktowe, magnetyczne i optyczne, dyski optyczne kompaktowe, dyskietki, filmy, instrukcje obsługi i podręczniki dla użytkowników zapisane w formie cyfrowej do komputerów i oprogramowania komputerowego, w szczególności na dyskietkach lub CD-ROM-ach, karty magnetyczne i inteligentne, komputerowe programy, karty magnetyczne kodowane, magnetyczne i optyczne nośniki danych i informacji, notesy elektroniczne, oprogramowanie komputerowe do wprowadzania i wywoływania informacji z Internetu i światowej sieci www, programy komputerowe rozprowadzane on-line poprzez Internet i sieć informatyczną, taśmy do rejestracji dźwięku, taśmy magnetyczne, zintegrowane karty z obwodami drukowanymi, **16** tablice ogłoszeniowe na afisze z kartonu lub papieru, afisze, plakaty, atlasy, albumy, artykuły szkolne i biurowe zawarte w tej klasie, bilety, blankiety, bloczki do pisania, bloki rysunkowe, błony z tworzyw sztucznych do paletyzacji, chorągiewki papierowe, broszury, papierowe chusteczki do nosa, czasopisma, emblematy papierowe, etykiety nie z materiału tekstylnego, druki, folia z tworzywa sztucznego i z pęcherzykami powietrza do pakowania, formularze, fotografie, globusy, gazety, mapy geograficzne, odbitki graficzne, kalendarze, karty zawiadomienia, wyroby z kartonu zawarte w tej klasie, karty muzyczne z życzeniami, katalogi, książki, komiks, koperty, podstawki pod kufle do piwa, podstawki pod naczynia do picia papierowe lub z kartonu, zakładki do książek, mapy, materiały piśmienne, naklejki adresowe, nalepki, notatniki, notesy, okładki na dokumenty, ołówki, papier do pakowania, taśmy papierowe, taśmy papierowe ogrodzeniowe, taśmy papierowe odblaskowe, galanteria i artykuły papiernicze,

papier, periodyki, prospekty, publikacje drukowane, plansze graficzne, plany, karty i znaczki pocztowe, rejestry (księgi), reprodukcje graficzne, rolety papierowe, segregatory, skorowidze, szyldy z papieru lub kartonu, śpiewniki, taśmy przyklepne i klejące zawarte w tej klasie, torby i torebki do pakowania z papieru lub tworzyw sztucznych, zasłony papierowe, zeszyty, kartki okolicznościowe z życzeniami, materiały z tworzyw sztucznych do pakowania (nie ujęte w innych klasach), **38** agencje informacyjne, wypożyczanie czasu dostępu do światowej sieci, udostępnianie Internetu dla forum dyskusyjnego, łączności poprzez terminale komputerowe i sieć światłowodów, łączność: telefoniczna, telegraficzna i za pomocą telefonii komórkowej, przesyłania informacji tekstowej i obrazowej za pomocą komputera, połączeń ze światową siecią komputerową za pośrednictwem telekomunikacji, transmisja informacji, przydzielanie dostępu do baz danych (usługa telekomunikacyjna), przydzielanie kanałów telekomunikacyjnych dla usług związanych z telezakupami, telewizja kablowa, udostępnianie internetowego forum dyskusyjnego (usługa telekomunikacyjna), transmisja programów radiowych i telewizyjnych, transmisja satelitarna, usługi ogłoszeń elektronicznych, poczty elektronicznej, połączenia i trasy połączeń dla telekomunikacji satelitarnej, zlecenia przywoławcze, przydzielanie-wypożyczanie użytkownikom czasu dostępu do światowej sieci komputerowej (usługi operatorów sieciowych), prowadzenie serwera i portalu internetowego (usługa telekomunikacyjna), zapewnianie dostępu do serwerów komputerowych, usługi informacyjne w internecie (aktualności, wiadomości), usługi komunikacyjne za pośrednictwem Internetu, sieci zewnętrznych i wewnętrznych, przesyłanie druków elektronicznych za pośrednictwem sieci komputerowej, elektronicznej, telekomunikacyjnej, informatycznej, **42** analizy systemów komputerowych, administrowanie stronami komputerowymi, prace badawczo-rozwojowe w zakresie stron www, doradztwo w sprawach sprzętu komputerowego i oprogramowania komputerowego, projektowanie systemów komputerowych, zwłaszcza w zakresie medycyny, elektroniczna konwersja danych lub programów, instalacja oprogramowania komputerowego, odzyskiwanie danych komputerowych, konwersja danych lub dokumentów na formę elektroniczną, instalacja, konserwacja, powielanie, projektowanie i wypożyczanie oprogramowania komputerowego, testowanie materiałów stosowanych w medycynie, kontrola jakości, opracowywanie projektów technicznych z zakresu medycyny, wypożyczanie serwerów, tworzenie i utrzymywanie stron internetowych dla osób trzecich, wzornictwo przemysłowe, stylizacja, tworzenie baz danych, innych systemów danych i aplikacji do ich przetwarzania, łącznie z ich instalacją, wprowadzaniem, aktualizacją i utrzymywaniem, tworzenie stron internetowych lub intranetowych, tworzenie i utrzymywanie stron web, informatyczne i komputerowe usługi on-line.

(111) **247131** (220) 2010 08 12 (210) 374042

(151) 2012 06 04 (441) 2010 11 22

(732) TECHMATIK Spółka Akcyjna, Radom, PL.

(540) SABBIA

(510), (511) **19** balustrady i palisady betonowe oraz inne betonowe elementy budowlane, płyty i płytki betonowe, kostka brukowa betonowa.

(111) **247132** (220) 2010 08 30 (210) 374690

(151) 2012 06 06 (441) 2010 12 06

(732) TARCZYŃSKI MARKETING Spółka z ograniczoną odpowiedzialnością, Ujeździec Wielki, PL.

(540)



Kolor znaku: pomarańczowy

(531) 2.1.2, 26.1.4, 27.5.1, 29.1.1

(510), (511) **29** mięso, ekstrakty z mięsa, galaretki z mięsa, mięso konserwowane, wyroby drobiowe, mięso i wędliny kulinarne, galantyna, paszтет z wątróbki, paszтет mięsny, potrawy rybne, solone

ryby, szynka, wędzonka, wędliny, kaszanka, kielbasy, konserwy mięsne, konserwy rybne, konserwy warzywami, konserwy, wyroby garmażeryjne, oleje i tłuszcze jadalne, pasztety drobiowe wieprzowe, **30** przyprawy, sosy, sosy do sałatek, aromaty, majonezy, **35** prowadzenie interesów osób trzecich w zakresie promocji i sprzedaży ich wyrobów, reklamowanie, usługi w zakresie prowadzenia sklepów dla towarów jak: produkty do konserwacji żywności, maszyny, urządzenia i przyrządy do produkcji i składowania żywności, naczynia, opakowania, pojemniki do żywności, mięso, wyroby mięsne, ekstrakty mięsne, drób, ryby, oleje i tłuszcze jadalne, galaretki, zupy, żywność solona, przyprawy, sosy, aromaty, pasztety, majonezy, pickle, napoje bezalkoholowe, żywe zwierzęta, drób, pasze, pokarm dla zwierząt, usługi eksportowe i importowe, **39** konfekcjonowanie, paczkowanie, porcjowanie, dostarczanie towarów transportem samochodowym, **40** przetwarzanie surowców mięsnych, konserwowanie i wędzenie żywności, ubój zwierząt, prowadzenie rzeźni i masarni, schładzanie towarów (mięsnych), **43** prowadzenie restauracji, kawiarni i barów.

(111) **247133** (220) 2010 10 19 (210) 376661  
 (151) 2012 06 06 (441) 2011 01 31  
 (732) PIONEER PEKAO Towarzystwo Funduszy Inwestycyjnych Spółka Akcyjna, Warszawa, PL.  
 (540)



Kolor znaku: niebieski, ciemnoniebieski

(531) 15.7.7, 26.4.1, 27.5.1, 29.1.12  
 (510), (511) **35** informacje handlowe, usługi polegające na rejestrowaniu, kompilacji, systematyzacji informacji dla pracowników banków, którzy sprzedają jednostki funduszy inwestycyjnych oraz ich przekazywaniu za pośrednictwem sieci teleinformatycznych, Internetu i telefonów komórkowych, reklama i prowadzenie interesów osób trzecich, prowadzenie kampanii reklamowo-promocyjnych w środkach masowego przekazu z wykorzystaniem Internetu, prowadzenie baz danych klientów instytucji finansowych, doradztwo specjalistyczne w zakresie prowadzenia działalności gospodarczej oraz zarządzanie i administrowanie na rzecz spółek inwestycyjnych, banków i innych instytucji finansowych, analizy i badania rynku, dystrybucja materiałów marketingowych i reklamowych, prezentowanie produktów dla celów sprzedaży detalicznej, **36** usługi śledzenia i analizowania rynków finansowych, tworzenie i zarządzanie funduszami inwestycyjnymi i emerytalnymi, gromadzenie funduszy od indywidualnych inwestorów, sprzedaż jednostek uczestnictwa w funduszach inwestycyjnych i emerytalnych, inwestowanie powierzonego kapitału, zgromadzonego w jednym lub wielu specjalnie do tego celu utworzonych funduszach o różnym przeznaczeniu, doradztwo, sondaże, analizy i opinie finansowe w szczególności w zakresie zarządzania i inwestowania kapitału w funduszach inwestycyjnych i emerytalnych, ekspertyzy w zakresie rynku kapitałowego oraz polityki inwestycyjnej przedsiębiorstw, prognozy ekonomiczne, usługi w zakresie obrotu papierami wartościowymi, usługi maklerskie, pośredniczenie w zbywaniu produktów finansowych, zawieranie umów o uczestnictwo w funduszach inwestycyjnych i emerytalnych, zawieranie umów ubezpieczenia, umów o prowadzenie rachunków bankowych, usługi finansowe na rzecz spółek inwestycyjnych, banków i innych instytucji finansowych, usługi powiernicze, doradztwo finansowe, usługi w zakresie tworzenia, reprezentowania i zarządzania finansowego funduszami inwestującymi w przedsiębiorstwa prywatne w różnych fazach rozwoju, obliczanie wartości aktywów funduszy i portfeli, usługi bankowe, oferowanie i udzielanie ubezpieczenia na wypadek ryzyka wystąpienia skutków zdarzeń losowych, usługi związane z prywatyzacją przedsiębiorstw państwowych, inwestycje kapitałowe, **38** usługi agencji informacyjnej, elektroniczny przekaz informacji i danych, w tym za pośrednictwem terminali, komputerowych, gromadzenie i przesyłanie informacji tekstowej, obrazowej w Internecie, udostępnianie produktów funduszy inwestycyjnych w Internecie, zarządzanie środkami finansowymi poprzez łącza telefoniczne, satelitarne, komputerowe, łączność przez terminale komputerowe, przesyłanie danych, wiadomości, dźwięku i obrazu przez internetowe portale informacyjne, usługi świadczone w systemie

on-line w zakresie serwisów informacyjnych, umożliwiające wymianę informacji i konwersację w czasie realnym, przydzielanie dostępu do bazy danych, poczta elektroniczna.

(111) **247134** (220) 2010 10 26 (210) 377042  
 (151) 2012 06 01 (441) 2011 01 31  
 (732) TAX ADVISORS GROUP Spółka z ograniczoną odpowiedzialnością Spółka Doradztwa Podatkowego, Wrocław, PL.  
 (540)



Kolor znaku: czarny, czerwony

(531) 26.11.1, 27.5.1, 29.1.12  
 (510), (511) **16** książki, broszury, biuletyny, gazety, czasopisma, **35** audyt, doradztwo specjalistyczne w sprawach działalności gospodarczej, księgowość, przygotowywanie zeznań podatkowych, planowanie podatkowe, kompleksowe przeglądy podatkowe, pomoc przy rozliczaniu podatków, bieżące doradztwo rachunkowe i finansowe, wycena przedsiębiorstw, doradztwo transakcyjne, analizy sprawozdań finansowych, analizy sprawozdań finansowych, kontrola zgodności istniejących rozwiązań finansowo-księgowych z wymogami prawa, ocena ryzyka strategicznego, finansowego i operacyjnego firm, sprawozdania rachunkowe, **36** ekspertyzy do celów podatkowych, ekspertyzy dla celów fiskalnych, **41** organizacja i prowadzenie szkoleń, warsztatów, konferencji, kongresów, sympozjów, zjazdów, seminariów dotyczących zagadnień podatkowych, pisanie i publikowanie tekstów dot. zagadnień podatkowych.

(111) **247135** (220) 2010 11 25 (210) 378184  
 (151) 2012 06 01 (441) 2011 02 28  
 (732) TUBĄDZIN MANAGEMENT GROUP SPÓŁKA Z OGRANICZONĄ ODPOWIEDZIALNOŚCIĄ, Cedrowice Parcela, PL.  
 (540) sakura

(510), (511) **11** bidety, nawilżacze do grzejników centralnego ogrzewania, dozowniki środków odkażających w toaletach, fontanny, kabiny natryskowe, wanny do kąpeli, klosze do lamp, miski klozetowe WC, kominki domowe, osłony do lamp, natryski, pryszniczki, pisuary, płuczki ustępowe, instalacje i aparatura sanitarna, sedesy, toalety WC, umywalki, ustępy przenośne, wanny łazienkowe, wyposażenie wanien łazienkowych, wanny z wirowym ruchem wody, wodotryski ozdobne, zbiorniki do płuczek ustępowych, zlewozmywaki, **19** belki niemetalowe, betonowe elementy budowlane, boazeria niemetalowa, boazerie, konstrukcje budowlane niemetalowe, materiały budowlane niemetalowe, kamień budowlany, niemetalowe elementy konstrukcyjne dla budownictwa, glina ceglarska, cegły, pokrycia dachowe niemetalowe, dachówki niemetalowe, niemetalowe konstrukcje przykryć dachów, figurki i posążki z kamienia, betonu lub marmuru, gzymsy niemetalowe, kanały niemetalowe dla instalacji wentylacyjnych i klimatyzacyjnych, wyroby kamieniarstwa, obudowy kominków, kształtowniki niemetalowe, łupek twardy, elementy obróbkowe budowlane niemetalowe, materiały ogniotrwałe budowlane niemetalowe, okładziny niemetalowe dla budownictwa, palisady niemetalowe, płytki niemetalowe dla budownictwa, płytki podłogowe i ścienne niemetalowe, płytki ceramiczne, płyty niemetalowe, podłogi niemetalowe, podpory niemetalowe, pokrycia niemetalowe dla budownictwa, powłoki jako materiały budowlane, profile niemetalowe dla budownictwa, rury sztywne niemetalowe dla budownictwa, schody niemetalowe, słupy niemetalowe, sufity niemetalowe, kamień, sztuczny kamień, pokrycia niemetalowe ścian, terakota, zaprawy budowlane.

(111) **247136** (220) 2010 11 30 (210) 378322  
 (151) 2012 05 09 (441) 2011 03 14  
 (732) Słoń Krzysztof LA VITTA ACADEMY OF BEAUTY, Laski, PL.  
 (540)



(531) 26.4.2, 26.4.18, 27.5.1

(510), (511) **03** kosmetyki, zestawy kosmetyczne, preparaty kosmetyczne do pielęgnacji skóry, mydła, mydła dezodorujące, mydła dezynfekujące, mydła toaletowe, kremy kosmetyczne, lotiony do celów kosmetycznych, lotiony do włosów, maseczki kosmetyczne, maści do celów kosmetycznych, mleczko kosmetyczne, olejki do celów kosmetycznych, talk kosmetyczny, perfumy, produkty perfumeryjne, ekstrakty kwiatowe do perfum, olejki do celów perfumeryjnych, dezodoranty do użytku osobistego, woda kolońska, woda toaletowa, preparaty do golenia, mydło do golenia, preparaty kosmetyczne do kąpieli, szampony, farby do włosów, preparaty do układania włosów, pasty, proszki, płyny do zębów, preparaty do pielęgnacji paznokci, preparaty do depilacji, preparaty do demakijażu, patyczki z watą do celów kosmetycznych, środki toaletowe, **41** prowadzenia i organizowania kursów, pokazów, szkoleń, konferencji, kongresów w zakresie branży kosmetycznej, usługi klubów fitness, **44** usługi w zakresie prowadzenia klinik kosmetycznych, usługi w zakresie prowadzenia salonów kosmetycznych, salonów piękności, solarium, usługi związane z odnową biologiczną, usługi fryzjerskie.

(111) **247137** (220) 2010 12 10 (210) 378781  
 (151) 2012 05 31 (441) 2011 03 14  
 (732) SPEC-POŻ MAŃKOWSKI, ŚREDZIŃSKI SPÓŁKA JAWNA, Białystok, PL.  
 (540)



Kolor znaku: niebieski, czarny, żółty, czerwony

(531) 1.15.5, 26.11.2, 26.11.6, 26.11.12, 26.13.25, 27.5.1, 29.1.14  
 (510), (511) **35** usługi prowadzenia sprzedaży w sklepie, w hurtowni oraz za pośrednictwem strony internetowej sprzętu, urządzeń i wyposażenia z branży pożarowej, obuwia, odzieży ochronnej i środków ochrony osobistej z branży bezpieczeństwa i higieny pracy, sprzętu, urządzeń i wyposażenia z zakresu ochrony mienia, materiałów z branży budowlanej w zakresie stolarki ognioodpornej, usługi badania rynku i opinii publicznej w zakresie sprzętu, urządzeń i wyposażenia z branży pożarowej, obuwia, odzieży ochronnej i środków ochrony osobistej z branży bezpieczeństwa i higieny pracy, sprzętu, urządzeń i wyposażenia z zakresu ochrony mienia, materiałów z branży budowlanej w zakresie stolarki ognioodpornej, **37** instalowanie, naprawa i konserwacja maszyn ogólnego przeznaczenia, urządzeń pomiarowych do badania hydrantów, badanie, przegląd i konserwacja hydrantów zewnętrznych i wewnętrznych, instalowanie i naprawa urządzeń elektrycznych, montaż i naprawa instalacji elektrycznych, sygnalizacyjnych, alarmowych, przeciwpożarowych, wykonywanie robót budowlanych izolacyjnych, tynkowanie, posadzkarstwo, tapetowanie, oblicowywanie ścian, malowanie, zakładanie stolarki budowlanej, **41** szkolenia w zakresie ochrony przeciwpożarowej oraz bezpieczeństwa i higieny pracy, **45** doradztwo w sprawach bezpieczeństwa przeciwpożarowego, bezpieczeństwa i higieny pracy oraz ochrony mienia.

(111) **247138** (220) 2010 12 10 (210) 378791  
 (151) 2012 05 31 (441) 2011 03 14  
 (732) APATOR SPÓŁKA AKCYJNA, Toruń, PL.  
 (540)



Kolor znaku: czerwony, niebieski

(531) 27.5.1, 27.5.19, 29.1.12  
 (510), (511) **09** aparatura pomiarowa.

(111) **247139** (220) 2010 12 15 (210) 378963  
 (151) 2012 06 06 (441) 2011 03 28

(732) VIDICON SPÓŁKA Z OGRANICZONĄ ODPOWIEDZIALNOŚCIĄ, Wrocław, PL.

(540) BINGO-VIDICON  
 (510), (511) **09** czujniki do przewodowych systemów zabezpieczeń antywłamaniowych.

(111) **247140** (220) 2010 12 15 (210) 378966  
 (151) 2012 06 06 (441) 2011 03 28

(732) VIDICON SPÓŁKA Z OGRANICZONĄ ODPOWIEDZIALNOŚCIĄ, Wrocław, PL.

(540) BOND-VIDICON  
 (510), (511) **09** czujniki do przewodowych systemów zabezpieczeń antywłamaniowych.

(111) **247141** (220) 2010 12 15 (210) 378972  
 (151) 2012 06 06 (441) 2011 03 28

(732) ADAMED SPÓŁKA Z OGRANICZONĄ ODPOWIEDZIALNOŚCIĄ, Pieńków, PL.

(540) UROFURAGINUM TOTAL ACTION  
 (510), (511) **05** preparaty farmaceutyczne, weterynaryjne i sanitarne, substancje dietetyczne do celów leczniczych.

(111) **247142** (220) 2010 12 15 (210) 378974  
 (151) 2012 06 06 (441) 2011 03 28

(732) TEVA PHARMACEUTICALS POLSKA SPÓŁKA Z OGRANICZONĄ ODPOWIEDZIALNOŚCIĄ, Warszawa, PL.

(540) SlimClinic  
 (510), (511) **05** preparaty farmaceutyczne, leki, substancje dietetyczne przystosowane do celów medycznych, żywność dietetyczna dla celów leczniczych, suplementy diety do celów leczniczych, preparaty witaminowe, preparaty z mikroelementami, suplementy mineralne do żywności, preparaty bakteryjne do celów leczniczych.

(111) **247143** (220) 2010 12 20 (210) 379175  
 (151) 2012 06 04 (441) 2011 03 28

(732) KOWALSKI KAMIL AJK WIELKOPOLSKIE CENTRUM OPAKOWAŃ, Pawłówek, PL.

(540)



(531) 27.5.1, 27.5.17

(510), (511) **16** bibuły filtracyjne, bielizna stołowa papierowa, chusteczki do nosa papierowe, filtry papierowe do kawy, opakowania i pudełka z papieru i kartonu, torby do pakowania z papieru i tworzyw sztucznych, ręczniki papierowe, serwetki papierowe, serwetki stołowe papierowe, serwetki na stół papierowe, artykuły szkolne zawarte w tej klasie, **21** kubki nie z metali szlachetnych, kubły na śmieci, łyżki kuchenne, maselniczki, mydelniczki, naczynia stołowe, widelce i noże z tworzyw sztucznych, pojemniki do użytku w domu lub kuchni nie z metali szlachetnych, ściereczki do czyszczenia, ściereczki do wycierania, talerze papierowe i z tworzyw sztucznych, przybory toaletowe z tworzyw sztucznych, pojemniki termoizolowane, **43** zaopatrwanie w żywność, catering.

(111) **247144** (220) 2010 12 28 (210) 379473  
 (151) 2012 05 31 (441) 2011 04 11

(732) PRZEDSIĘBIORSTWO UNIESZKODLIWIANIA ODPADÓW EKO-WISŁA SPÓŁKA Z OGRANICZONĄ ODPOWIEDZIALNOŚCIĄ, Sulńówko, PL.

(540)



Kolor znaku: czarny, zielony, niebieski, biały

(531) 5.3.11, 5.3.13, 5.3.14, 27.5.1, 29.1.14



(510), (511) **35** usługi: analizy kosztów, specjalistyczne doradztwo w zakresie unieszkodliwiania odpadów komunalnych i przemysłowych, sprzedaż hurtowa odpadów i złomu, wyceny handlowe, **37** usługi: roboty budowlane związane ze wznoszeniem budynków mieszkalnych i niemieszkalnych, rozbiora i burzenie obiektów budowlanych, **39** usługi: przewożenie ładunków, przewóz samochodami ciężarowymi, składowanie odpadów komunalnych i przemysłowych, rozładunek, transport drogowy towarów, informacja o składowaniu, wypożyczanie ciężarówek, **40** usługi: demontaż wyrobów zużytych, odprowadzanie i oczyszczanie ścieków, usługi związane z gospodarką odpadami przez ich sortowanie i odzysk surowców wtórnych do celów przetwórczych, obróbka i usuwanie odpadów innych niż niebezpieczne, recykling odpadów komunalnych oraz przemysłowych, recykling elektrośmieci w postaci urządzeń elektrycznych i elektronicznych działających kiedyś na prąd lub baterie, przetwarzanie i unieszkodliwianie odpadów niebezpiecznych, wytwarzanie energii elektrycznej, **44** usługi: związane z rekultywacją i zagospodarowaniem zieleni terenów poprzemysłowych.

(111) **247145** (220) 2011 01 13 (210) 379942  
(151) 2012 05 31 (441) 2011 04 26  
(732) TEVA PHARMACEUTICALS POLSKA SPÓŁKA  
Z OGRANICZONĄ ODPOWIEDZIALNOŚCIĄ, Warszawa, PL.  
(540) TEVIOP

(510), (511) **05** preparaty farmaceutyczne, leki, substancje dietetyczne przystosowane do celów medycznych, żywność dietetyczna dla celów leczniczych, suplementy diety do celów leczniczych, preparaty witaminowe, preparaty z mikroelementami, suplementy mineralne do żywności, preparaty bakteryjne do celów leczniczych.

(111) **247146** (220) 2011 01 30 (210) 380641  
(151) 2012 03 27 (441) 2011 05 09  
(732) PRZEDSIĘBIORSTWO HEKTOR SPÓŁKA Z OGRANICZONĄ  
ODPOWIEDZIALNOŚCIĄ, Działoszyn, PL.  
(540)



Kolor znaku: czerwony, biały, zielony, jasnobrązowy  
(531) 5.1.2, 5.1.6, 5.1.16, 6.19.1, 6.19.9, 6.19.16, 7.1.8, 7.1.9, 26.1.2, 26.1.5, 27.5.1, 27.7.1, 29.1.14

(510), (511) **29** warzywa konserwowane, owoce konserwowane, sałatki z warzyw konserwowane, sałatki z owoców konserwowane, mrożone owoce, mrożone warzywa.

(111) **247147** (220) 2011 01 30 (210) 380643  
(151) 2012 03 27 (441) 2011 05 09  
(732) PRZEDSIĘBIORSTWO HEKTOR SPÓŁKA Z OGRANICZONĄ  
ODPOWIEDZIALNOŚCIĄ, Działoszyn, PL.  
(540)



Kolor znaku: czerwony, biały, zielony, jasnobrązowy  
(531) 5.1.2, 5.1.6, 5.1.16, 6.19.1, 6.19.9, 6.19.16, 7.1.8, 7.1.9, 26.1.2,

26.1.5, 27.5.1, 27.7.1, 29.1.14

(510), (511) **29** warzywa konserwowane, owoce konserwowane, sałatki z warzyw konserwowane, sałatki z owoców konserwowane, mrożone owoce, mrożone warzywa.

(111) **247148** (220) 2011 01 31 (210) 380667  
(151) 2012 05 31 (441) 2011 05 09  
(732) SPÓŁDZIELNIA MLECZARSKA MLEKOVITA, Wysokie  
Mazowieckie, PL.

(540) DELISER

(510), (511) **16** materiały reklamowe, afisze, albumy, broszury, bilbordy, druki, czasopisma, emblematy papierowe, etykiety papierowe, folie z tworzyw sztucznych do pakowania, foldery, fotografie, kalendarze, naklejki, nalepki, notesy, papierowe opakowania, periodyki, plakaty, plansze, prospekty, publikacje, torby do pakowania z papieru lub z tworzyw sztucznych, stempleokolicznościowe, zakładki do książek, widokówki, **29** sery, mleczne produkty, **35** reklama, reklamy prasowe, radiowe, telewizyjne, korespondencyjne i za pośrednictwem sieci komputerowej, usługi powielania, publikowania i rozpowszechniania ogłoszeń i materiałów reklamowych, wynajem czasu reklamowego we wszystkich środkach przekazu, wynajem miejsc i powierzchni na umieszczanie ogłoszeń lub reklam, dystrybucja materiałów reklamowych, takich jak: ulotki, broszury, bilbordy, foldery, plakaty, afisze, usługi sprzedaży hurtowej i detalicznej oraz wykorzystaniem Internetu wyrobów przemysłu spożywczego, usługi agencji importowo-eksportowych.

(111) **247149** (220) 2011 01 31 (210) 380669  
(151) 2012 05 31 (441) 2011 05 09  
(732) SPÓŁDZIELNIA MLECZARSKA MLEKOVITA, Wysokie  
Mazowieckie, PL.  
(540)



Kolor znaku: biały, czarny, szary

(531) 26.11.1, 26.11.12, 27.5.1, 29.1.13

(510), (511) **16** materiały reklamowe, afisze, albumy, broszury, bilbordy, druki, czasopisma, emblematy papierowe, etykiety papierowe, folie z tworzyw sztucznych do pakowania, foldery, fotografie, kalendarze, naklejki, nalepki, notesy, papierowe opakowania, periodyki, plakaty, plansze, prospekty, publikacje, torby do pakowania z papieru lub z tworzyw sztucznych, stempleokolicznościowe, zakładki do książek, widokówki, **29** sery, mleczne produkty, **35** reklama, reklamy prasowe, radiowe, telewizyjne, korespondencyjne i za pośrednictwem sieci komputerowej, usługi powielania, publikowania i rozpowszechniania ogłoszeń i materiałów reklamowych, wynajem czasu reklamowego we wszystkich środkach przekazu, wynajem miejsc i powierzchni na umieszczanie ogłoszeń lub reklam, dystrybucja materiałów reklamowych, takich jak: ulotki, broszury, bilbordy, foldery, plakaty, afisze, usługi sprzedaży hurtowej i detalicznej oraz z wykorzystaniem Internetu wyrobów przemysłu spożywczego, usługi agencji importowo-eksportowych.

(111) **247150** (220) 2011 02 04 (210) 380889  
(151) 2012 05 31 (441) 2011 05 09  
(732) VET-TRADE SPÓŁKA Z OGRANICZONĄ  
ODPOWIEDZIALNOŚCIĄ, Lesznowola, PL.

(540) SynoxiVet

(510), (511) **03** kosmetyki dla zwierząt, szampony dla zwierząt, **05** antybiotyki dla celów weterynaryjnych, preparaty weterynaryjne, produkty farmaceutyczne, weterynaryjne, higieniczne do celów medycznych; odżywki dla zwierząt; środki dezynfekcyjne; biologiczne preparaty do celów weterynaryjnych, dodatki do pasz do celów leczniczych, farmaceutyki, kapsułki na lekarstwa, leki do celów weterynaryjnych; maści lecznicze; odczynniki chemiczne do celów weterynaryjnych, substancje i preparaty weterynaryjne; niemedyczne dodatki do żywności do celów weterynaryjnych; dermokosmetyki, lecznicze mydła, szampony i detergenty dla zwierząt; środki do zwalczania szkodników dla zwierząt domowych i bydła, także w postaci



pudrów, w rozpylaczach lub obroży; suplementy diety do celów weterynaryjnych.

(111) **247151** (220) 2011 02 04 (210) 380890  
(151) 2012 05 31 (441) 2011 05 09  
(732) VET-TRADE SPÓŁKA Z OGRANICZONĄ  
ODPOWIEDZIALNOŚCIĄ, Lesznowola, PL.  
(540) UroxiVet

(510), (511) **03** kosmetyki dla zwierząt, szampony dla zwierząt, **05** antybiotyki dla celów weterynaryjnych, preparaty weterynaryjne, produkty farmaceutyczne, weterynaryjne, higieniczne do celów medycznych; odżywki dla zwierząt; środki dezynfekcyjne; biologiczne preparaty do celów weterynaryjnych, dodatki do pasz do celów leczniczych, farmaceutyki, kapsułki na lekarstwa, leki do celów weterynaryjnych; maści lecznicze; odczynniki chemiczne do celów weterynaryjnych, substancje i preparaty weterynaryjne; niemedyczne dodatki do żywności do celów weterynaryjnych; dermokosmetyki, lecznicze mydła, szampony i detergenty dla zwierząt; środki do zwalczania szkodników dla zwierząt domowych i bydła, także w postaci pudrów, w rozpylaczach lub obroży; suplementy diety do celów weterynaryjnych.

(111) **247152** (220) 2011 02 04 (210) 380891  
(151) 2012 05 31 (441) 2011 05 09  
(732) ŻABKA POLSKA SPÓŁKA Z OGRANICZONĄ  
ODPOWIEDZIALNOŚCIĄ, Poznań, PL.  
(540) LEVEL UP VITAL

(510), (511) **05** witaminy musujące rozpuszczalne; suplementy diety ujęte w tej klasie; substancje dietetyczne do celów leczniczych.

(111) **247153** (220) 2011 02 07 (210) 380993  
(151) 2012 04 02 (441) 2011 05 23  
(732) BLAU FARMA GROUP SPÓŁKA Z OGRANICZONĄ  
ODPOWIEDZIALNOŚCIĄ-SPÓŁKA KOMANDYTOWO-AKCYJNA,  
Warszawa, PL.

(540) TACROLIVAN  
(510), (511) **05** leki i produkty lecznicze, witaminy; preparaty witaminowe, antybiotyki, antyseptyki, środki do leczenia oparzeń, środki przeciwbólowe, pastylki i pigułki do celów farmaceutycznych, minerały do celów leczniczych; mineralne dodatki do żywności; wody mineralne do celów leczniczych; suplementy diety do celów leczniczych; preparaty wspomagające leczenie; dietetyczne środki spożywcze do celów leczniczych; żywność dietetyczna do celów leczniczych; preparaty ziołowe do celów leczniczych.

(111) **247154** (220) 2011 02 08 (210) 381063  
(151) 2012 04 25 (441) 2011 05 23  
(732) AB Krekenavos agrofirma, Mantvilonys, LT.  
(540)



Kolor znaku: żółty, czerwony, czarny

(531) 25.1.15, 27.5.1, 29.1.13  
(510), (511) **29** mięso, ryby, drób i dziczyzna; ekstrakty mięsne; mrożone, suszone i gotowane owoce i warzywa; galaretki, dżemy, kompoty; jaja, mleko i przetwory mleczne; oleje i tłuszcze jadalne, **30** kawa, herbata, kakao, cukier, ryż, tapioka, sago, sztuczna kawa; mąka i produkty zbożowe, chleb, wyroby cukiernicze i słodczyce, lody; miód, melasa; drożdże, proszek do pieczenia; sól, musztarda; ocet, sosy (dodatki); przyprawy; lód.

(111) **247155** (220) 2011 02 14 (210) 381306  
(151) 2012 05 28 (441) 2011 05 23  
(732) BOGUCKI ANDRZEJ VAMBRESIA FABRYKA OPAKOWAŃ,  
Wąbrzeźno, PL.

(540)



(531) 27.5.1  
(510), (511) **40** obróbka materiałowa.

(111) **247156** (220) 2011 02 16 (210) 381401  
(151) 2012 04 04 (441) 2011 05 23  
(732) KOWALSKI PIOTR PARA PARA, Zalesie Górne, PL.  
(540)



Kolor znaku: ciemnofioletowy, jasnofioletowy, ciemnoróżowy, jasnoróżowy

(531) 9.3.1, 9.3.3, 11.7.1, 11.7.3, 27.5.1, 29.1.14  
(510), (511) **37** prasowanie parowe odzieży, prasowanie białizny, pranie na sucho, pranie białizny pościelowej, pranie białizny.

(111) **247157** (220) 2011 02 17 (210) 381469  
(151) 2012 05 31 (441) 2011 05 23  
(732) SULIMAR SPÓŁKA Z OGRANICZONĄ ODPOWIEDZIALNOŚCIĄ,  
Piotrków Trybunalski, PL.

(540) GO! FRUT  
(510), (511) **32** piwo; wody mineralne i gazowane oraz inne napoje bezalkoholowe; napoje owocowe i soki owocowe; syropy i inne preparaty do produkcji napojów, **33** napoje alkoholowe (z wyjątkiem piwa).

(111) **247158** (220) 2011 02 17 (210) 381470  
(151) 2012 05 31 (441) 2011 05 23  
(732) OLIMP LABORATORIES SPÓŁKA Z OGRANICZONĄ  
ODPOWIEDZIALNOŚCIĄ, Nagawczyna, PL.  
(540)



Kolor znaku: szary, zielony

(531) 26.1.1, 26.4.14, 26.4.18, 27.5.1, 29.1.12  
(510), (511) **05** suplementy diety i inna żywność dietetyczna do celów leczniczych, odżywki wzmacniające do celów leczniczych, preparaty parafarmaceutyczne stosowane profilaktycznie i dla rekonwalescentów do celów leczniczych, leki dla ludzi, leki pomocnicze, leki w płynie, maści do celów farmaceutycznych, środki przeciwbólowe, balsamy do celów leczniczych, **29** koncentraty i odżywki wysokobiałkowe wzbogacone witaminami, solami mineralnymi i aminokwasami, produkty mleczne takie jak: mleko, jogurty, kefir, sery, proteiny mleczne, serwatki, napoje mleczne lub z przewagą mleka, **30** koncentraty węglowodanowe i odżywki węglowodanowe i wysokoenergetyczne wzbogacone witaminami i solami mineralnymi, **32** napoje bezalkoholowe wzbogacone witaminami i minerałami, napoje serwatkowe, napoje izotoniczne, napoje z soków owocowych, nektary owocowe, napoje proteinowe, węglowodanowe, energetyczne.

(111) **247159** (220) 2011 02 21 (210) 381592  
(151) 2012 06 04 (441) 2011 06 06  
(732) KACZOROWSKI RYSZARD EKO-MAK MAKARONY BABUNI,  
Rudniki, PL.

(540)



Kolor znaku: szary, ciemnoróżowy, brązowy, niebieski, beżowy, żółty, czerwony

(531) 3.7.3, 5.7.2, 8.7.11, 10.5.17, 11.3.4, 12.1.1, 16.1.11, 29.1.15  
(510), (511) **30** mięso zapiekane w cieście, ciasta mączne, kasze spożywcze, płatki kukurydziane, makarony, makaron rurki, makaron wstążki, makaron świderki, makaron muszelki, makaron nitki, pierożki [ravioli], pizze, potrawy na bazie mąki, **35** prowadzenie usług w zakresie: handlowe informacje i porady udzielane konsumentom, rozpowszechnianie materiałów reklamowych jak: ulotki, prospekty, druki, próbki, reklama za pośrednictwem sieci komputerowej, organizowanie targów w celach handlowych lub reklamowych, wystaw handlowych, **43** prowadzenie usług w zakresie: barów szybkiej obsługi [snack-bary], obsługi gastronomicznej z własnym zapleczem, produktami i transportem, restauracje samoobsługowe, usług barowych.

(111) **247160** (220) 2011 02 21 (210) 381597  
(151) 2012 06 04 (441) 2011 06 06  
(732) ZMS SYSTEMY MAGAZYNOWE SPÓŁKA Z OGRANICZONĄ ODPOWIEDZIALNOŚCIĄ, Krobica, PL.  
(540)



Kolor znaku: szary, niebieski  
(531) 26.1.1, 26.1.5, 26.2.1, 26.2.3, 26.2.7, 27.5.1, 29.1.12  
(510), (511) **12** wózki widłowe, wózki podnośnikowe, **20** meble metalowe, regały, stoły warsztatowe.

(111) **247161** (220) 2011 02 21 (210) 381601  
(151) 2012 06 04 (441) 2011 06 06  
(732) MIEJSKI KLUB SPORTOWY SANDECJA W NOWYM SĄCZU, Nowy Sącz, PL.  
(540)



Kolor znaku: biały, czarny, szary  
(531) 24.1.3, 24.9.2, 27.5.1, 27.7.1, 29.1.13  
(510), (511) **35** usługi marketingowe; usługi reklamowe, wynajem miejsca i czasu na ogłoszenia reklamowe; organizowanie wystaw i targów w celach handlowych i reklamowych; prowadzenie salonów wystawieniowych i promocja sprzedaży pamiątek i upominków klubu sportowego, wyrobów rzemiosła artystycznego i rzeźb; prowadzenie galerii i promocja sprzedaży fotografii artystycznej o tematyce sportowej, obrazów

i reprodukcji dla osób trzecich; profesjonalne zarządzanie działalnością artystyczną; usługi prowadzenia sprzedaży w sklepach i/lub hurtowniach oraz za pośrednictwem strony internetowej towarów takich jak: artykuły ogólnospożywcze, napoje i wyroby tytoniowe, sprzęt sportowy, upominki, kosmetyki, środki do pielęgnacji ciała, artykuły toaletowe, wydawnictwa: czasopisma, foldery reklamowe, informatory, kalendarze, książki, poradniki, prospekty i materiały piśmienne, artykuły przemysłowe, odzieżowe i obuwie, towary z branży upominków reklamowych: breloki i znaczki firmowe, chorągiewki, czapki, długopisy, emblematy, flagi, koszulki, medale okolicznościowe, parasole, proporczyki, otwieracze do butelek, samoprzylepne naklejki; usługi prowadzenia sprzedaży w sklepie na terenie obiektów sportowy artykułów: spożywczych, napojów alkoholowych, bezalkoholowych, wyrobów tytoniowych, papierniczych i przemysłowych; usługi badania rynku i opinii publicznej, **41** usługi prowadzenia działalności szkoleniowej we wszystkich dziedzinach życia sportowego, organizowanie zawodów, imprez sportowych i sportowo-rekreacyjnych, organizowanie imprez masowych o charakterze sportowym i rozrywkowym, edukacja w dziedzinie sportu i rekreacji; usługi związane z rozrywką, rekreacją i kulturą fizyczną w zakresie organizowania zabaw, gier rozrywkowych, konkursów rozrywkowych, spektakli, gier sportowych, zabaw ruchowych, ćwiczeń gimnastycznych, pływanie, ćwiczeń na siłowni; organizowanie imprez rozrywkowych oraz ich scenografii: pikników, festynów, widowisk, przedstawień artystycznych, teatralnych i literackich, koncertów muzycznych, dyskotek, dancinów z grupą muzyczną, występów folklorystycznych, konkursów tanecznych; użytkowanie, obsługa i wynajmowanie obiektów sportowych, stadionów, kortów tenisowych, basenów rehabilitacyjno-rekreacyjnych, sal gimnastycznych i siłowni; wypożyczanie sprzętu sportowego z wyjątkiem pojazdów; organizowanie balów, bankietów, przyjęć, uroczystości, spotkań okolicznościowych na zlecenie osób trzecich polegające na zapewnieniu rozrywki; usługi świadczone przez czytelnie i biblioteki; organizowanie konferencji, kongresów, sympozjów, szkoleń, zjazdów na zlecenie osób trzecich; wypożyczanie sprzętu audiowizualnego, **43** usługi hotelarskie związane z rezerwacją, czasowym zakwaterowaniem oraz wyżywieniem w hotelach, motelach, pensjonatach domach wczasowych i turystycznych; usługi gastronomiczne związane z podawaniem potraw i napojów w barach, kafeteriach, kawiarniach, karczmach, restauracjach, stołówkach; przygotowywanie dań na zamówienie oraz ich dostawa-katering; obsługa imprez promocyjnych, przyjęć, bankietów, zabaw, bali na zlecenie osób trzecich polegająca na zaopatrzeniu w żywność i napoje; wynajmowanie sal na posiedzenia wyposażonych w sprzęt audiowizualny i teleinformatyczny: telefaks, komputer, Internet.

(111) **247162** (220) 2011 02 22 (210) 381712  
(151) 2012 06 01 (441) 2011 06 06  
(732) NIERODZIK PIOTR PGWEAR, Białystok, PL.  
(540)



(531) 5.3.11, 26.5.1, 27.5.1  
(510), (511) **25** odzież, obuwie, nakrycia głowy.

(111) **247163** (220) 2011 02 23 (210) 381726  
(151) 2012 06 01 (441) 2011 06 06  
(732) NASCON SPÓŁKA Z OGRANICZONĄ ODPOWIEDZIALNOŚCIĄ, Tychy, PL.  
(540) NASCON

(510), (511) **01** produkty, związki i środki chemiczne dla potrzeb górnictwa, budownictwa drogowego i budownictwa ziemnego; produkty, związki i środki chemiczne: do spajania i scalania gruntu i górotworu, do izolacji gruntu i górotworu, do wzmocnienia gruntu i górotworu.

(111) **247164** (220) 2011 02 28 (210) 381958  
(151) 2012 05 28 (441) 2011 06 06

(732) GLOMERCE SPÓŁKA Z OGRANICZONĄ  
ODPOWIEDZIALNOŚCIĄ, Sulęcín, PL.  
(540)



Kolor znaku: zielony, szary

(531) 26.15.1, 27.5.1, 29.1.12

(510), (511) **20** meble, lustra, ramki obrazów, wyroby (nie ujęte w innych klasach) z drewna, korka, trzciny, wikliny, rogu, kości, kości słoniowej, fiszbinu, muszli, bursztynu, macicy perłowej, sepiolitu, imitacji tych surowców lub z tworzyw sztucznych, meble biurowe; chodziki dla dzieci, wieszaki na ubrania, meble dziecięce; wysokie krzesła dla dzieci; krzesła dziecięce; kojce dla dzieci; maty do kojców dziecięcych, kołyski; łóżeczka dla niemowląt; łóżeczka dziecięce; przewijaki dla dzieci, dekoracje przestawne, identyfikacyjne tabliczki niemetalowe, poduszki, kosze niemetalowe, kosze z pokrywką, podpory pod książki, nadmuchiwane powietrzem materace i poduszki, ramy do obrazów, pudełka drewniane lub z tworzyw sztucznych, skrzynie niemetalowe, skrzynki na zabawki, słomki do picia napojów, stopnie niemetalowe, **28** gry i zabawki, artykuły sportowe i gimnastyczne nie ujęte w innych klasach, ozdoby choinkowe, sprzęt sportowy; balony, baseny kąpielowe, karty do gry, karuzele, klocki, konie na biegunach, kości, kulki i żetony do gry, latawce, puzzle, **35** reklama; zarządzanie w działalności handlowej; administrowanie działalności handlowej; prace biurowe; sprzedaż hurtowa i detaliczna, import i eksport, sprzedaż zdalna, sprzedaż prowadzona poza siecią sklepową, straganami i targowiskami, sprzedaż prowadzona przez domy sprzedaży wysyłkowej lub Internet, telesprzedaż następujących artykułów: meble, lustra, ramki obrazów, wyroby z drewna, korka, trzciny, wikliny, rogu, kości, kości słoniowej, fiszbinu, muszli, bursztynu, macicy perłowej, sepiolitu, imitacji tych surowców lub z tworzyw sztucznych, meble biurowe; chodziki dla dzieci, wieszaki na ubrania, meble dziecięce; wysokie krzesła dla dzieci; krzesła dziecięce; kojce dla dzieci; maty do kojców dziecięcych, kołyski; łóżeczka dla niemowląt; łóżeczka dziecięce; przewijaki dla dzieci, dekoracje przestawne, identyfikacyjne tabliczki niemetalowe, poduszki, kosze niemetalowe, kosze z pokrywką, podpory pod książki, nadmuchiwane powietrzem materace i poduszki, ramy do obrazów, pudełka drewniane lub z tworzyw sztucznych, skrzynie niemetalowe, skrzynki na zabawki, słomki do picia napojów, stopnie niemetalowe, gry i zabawki, artykuły sportowe i gimnastyczne nie ujęte w innych klasach, ozdoby choinkowe, sprzęt sportowy; balony, baseny kąpielowe, karty do gry, karuzele, klocki, konie na biegunach, kości, kulki i żetony do gry, latawce, puzzle; sprzedaż odpadów i złomu; sprzedaż półproduktów.

(111) **247165** (220) 2011 03 02 (210) 382097

(151) 2012 06 01 (441) 2011 06 06

(732) KULIG ZYGMUNT WYTWÓRNIKA KAFLI RĘKODZIEŁO  
ARTYSTYCZNE, Stalowa Wola, PL.

(540)



(531) 3.1.6, 26.1.1, 26.4.1, 26.4.8, 26.4.12, 26.11.13, 27.5.1

(510), (511) **19** płytki ceramiczne-kaflle.

(111) **247166** (220) 2011 03 03 (210) 382104

(151) 2012 05 31 (441) 2011 06 06

(732) WÓJTOWICZ ARTUR, Bytom, PL.

(540)



Kolor znaku: niebieski, różowy, czarny, biały, beżowy

(531) 24.3.1, 24.3.2, 26.1.1, 26.1.16, 27.5.1, 27.5.13, 29.1.15

(510), (511) **41** usługi edukacyjne, **42** sporządzanie ekspertyz.

(111) **247167** (220) 2011 03 03 (210) 382112

(151) 2012 06 01 (441) 2011 07 18

(732) ZAKŁAD MLECZARSKI FIG AND LESZEK FIGARSKI  
I WSPÓLNICY SPÓŁKA JAWNA, Kolonia Wawrzyszów, PL.

(540)



Kolor znaku: biały, ciemnoniebieski, niebieski

(531) 27.5.1, 29.1.12

(510), (511) **29** serek homogenizowany.

(111) **247168** (220) 2011 03 03 (210) 382122

(151) 2012 05 31 (441) 2011 06 06

(732) PÓŁNOCNA GRUPA NARZĘDZIOWA SPÓŁKA  
Z OGRANICZONĄ ODPOWIEDZIALNOŚCIĄ, Ostróda, PL.

(540)



Kolor znaku: czarny, biały, czerwony

(531) 15.7.1, 25.7.20, 26.4.2, 27.5.1, 29.1.13

(510), (511) **06** drabiny metalowe, **07** alternatory jako generatory prądu przemiennego, mieszarki do betonu, brzeszczoty pił jako części maszyn, ciągniki ogrodowe jednoosiowe, palniki gazowe do cięcia, reduktory ciśnienia jako części maszyn, zawory ciśnienia jako części maszyn, elektryczne maszyny i urządzenia do czyszczenia, urządzenia do czyszczenia pod wysokim ciśnieniem, dłuta jako przecinaki do maszyn, dłutownice, dmuchawy jako maszyny, maszyny do obróbki drewna, maszyny do filtrowania, filtry jako części maszyn lub silników, filtry jako wkłady do maszyn filtrujących, filtry powietrza chłodnic silników, frezarki, gaźniki, generatory elektryczności, generatory prądu, giętarki, gładziarki jako maszyny, grabie do zgrabiarek, gwinciarke do nakrętek, gwinciarke do śrub, koła szlifierskie jako części maszyn, koła zębate jako zespoły maszynowe, ostrza do kosiarek, kosiarki jako maszyny, kosiarki ogrodowe jako maszyny, kultywatory jako maszyny, przyrządy do lutowania gazowego, lutownice gazowe, obrabiarki do metalu, młotki jako części maszyn, młoty dźwigniowe, młoty elektryczne, młoty mechaniczne, młoty pneumatyczne, narzędzia jako części maszyn, narzędzia ręczne o napędzie innym niż ręczny, nitownice jako maszyny, noże jako części maszyn, noże elektryczne, nożyce elektryczne, obrabiarki, odkurzacze, torby do odkurzaczy, ogrodowe ciągniki jednoosiowe, ostrza jako części maszyn, ostrza do kosiarek, ostrzarki narzędziowe jako maszyny, maszyny do ostrzenia, palniki gazowe do lutowania, pasy do maszyn, pasy do silników, stoły do pił jako części maszyn, piły jako maszyny, piły łańcuchowe, pistolety dozujące klej, elektryczne, pistolety pneumatyczne do wytłaczania masy uszczelniającej, maszyny



na sprężone powietrze, generatory prądu, awaryjne agregaty prądotwórcze, przecinarki jako narzędzia mechaniczne, reduktory ciśnienia jako części maszyn, rozdrabniarki jako maszyny, gazowe aparaty do spawania, spawarki elektryczne, sprężarki jako maszyny, stoły do maszyn, strugarki podłużne, szczotki jako części maszyn, szczotki elektryczne, szlifierki, tarcze szlifierskie jako części maszyn, uchwyty jako części maszyn, uchwyty do ostrzy jako części maszyn, uchwyty wiertarskie jako części maszyn, uniwersalne przeguby-przeguby Cardana, wibratory jako maszyny do celów przemysłowych, wiertarki, wiertarki ręczne elektryczne, urządzenia przeciw zanieczyszczeniom do silników, maszyny zasysające do celów przemysłowych, **08** bijaki, tarany jako narzędzia, brzeszczoty pił jako części narzędzi, cęgi do cięcia drutu, cierne tarcze szlifierskie z korundu, przyrządy do cięcia, cykliny ręczne jako narzędzia, diamenty szklarskie jako części narzędzi ręcznych, dłuta do otworów gniazdowe-przysieki, dłuta kamieniarskie, dłuta wklęsłe-żłobaki, dłuta żłobkowe jako części narzędzi, dziurkacze jako narzędzia, frezy jako narzędzia, grabie jako narzędzia, grabie płaskowniki, grace, motyczki jako narzędzia ręczne, ubijaki do gruntu jako narzędzia brukarskie, gwintownice jako narzędzia, gwintownice igłowe, gwintownice ramkowe pierścieniowe, gwintowniki-pokrętki, klucze do gwintowników, przedłużacze do korb do gwintowników, gwintowniki jako narzędzia, imadła, kamienie szlifierskie, kielnie, packi metalowe, klucze maszynowe stałe jako narzędzia, klucze maszynowe nastawne, kopaczki ręczne jako narzędzia, kosiarki ogrodowe ręczne jako narzędzia, kosiarki ręczne jako narzędzia, kosy, łapki do wyciągania gwoździ jako narzędzia, tomy, drągi żelazne, łopaty ogrodnicze, łopaty jako narzędzia, młotki jako narzędzia, młotki do groszkowania-perliki, młotki drewniane jako przyrządy ręczne, młotki kamieniarskie, młotki kamienne jako obuchy wykonane z kamienia, młotki murarskie, młotki nitownicze jako narzędzia, młoty kowalskie dwuręczne, motyki, napinacze drutu jako narzędzia ręczne, napinacze drutu i taśm metalowych jako narzędzia ręczne, pasy do narzędzi jako uchwyty, oprawy, narzędzia do wyciągania gwoździ, narzędzia o napędzie ręcznym, ręczne narzędzia do niszczenia chwastów, nitownice jako narzędzia ręczne, noże ogrodnicze do przycinania roślin, nożyce, nożyce ogrodnicze, przyrządy nożycowe ręczne, nożyki do okulizowania roślin, obcęgi, wycinarki do obręczy jako narzędzia, narzędzia o napędzie ręcznym do ogrodnictwa, oplataarki jako narzędzia, oprawki, gniazda rozwiertaków, oprawki wiertarskie jako narzędzia, oselki, oprawki do osek, oselki do ostrzenia kos, oskardy, kilofy, przyrządy do ostrzenia ostrza, ostrza jako narzędzia, ostrza-noże do strugów, ostrzałki młotkowe, ostrza nożyc, ostrzarki ręczne, oselki do ostrzenia, paski do ostrzenia, przyrządy do ostrzenia, ręczne tarcze do ostrzenia, pasy do narzędzi jako uchwyty, obsady; płaskowniki-grabie, pilniki jako narzędzia, pilniki do paznokci, elektryczne, piłniarki jako narzędzia, piły jako narzędzia, piły kabłąkowe, piły ręczne obudowy do pił ręcznych, oprawy do pił ręcznych, piły wyrzynarki, pistolety jako narzędzia ręczne, pistolety ręczne do wytłaczania masy uszczelniającej, przebijaki gwoździowe, przebijaki jako narzędzia, przebijaki jako narzędzia ręczne, przecinaki jako narzędzia, dłuta; przedłużacze do korb do gwintowników, przycinacze do drzew, przecinarki do rur jako narzędzia, przyrządy do cięcia, punktaki jako narzędzia ręczne, rębaki jako noże, ręczne pompki, ręczne rolnicze narzędzia, rozwiertaki, przyrządy do cięcia rur, sapy, małe kosy, scyzoryki, sekatory, siekiery, siekiery wpustowe (otworowe), sierpaki, sierpy, skrobaczki do czyszczenia dna łodzi jako narzędzia, skrobaki jako narzędzia, skrzynki uciosowe jako narzędzia, strugi; noże, żelazka do strug, strugi kątniki; szczepaki i narzędzia ręczne do szczepienia drzew, szczypcy, kleszcze, szczypcy do skracania knotów jako nożyczki, szczypcy okrągłe do zawijania, szczypcy płaskie, szklarskie diamenty jako części narzędzi ręcznych, przyrządy ręczne do szlifowania i ścierania, szmergiel-tarcze cierne szlifierskie, szpachle, łopatkki jako narzędzia ręczne, szpadle jako narzędzia, śrubokręty, świdry ciesielskie, świdry ręczne do drewna, tarcze szlifierskie, ręczne-toczaki, tarniki, tarki jako narzędzia ręczne, toczaki, kamienie do ostrzenia jako narzędzia, toporki, siekiery, topory ciesielskie jako narzędzia, ubijaki jako narzędzia, ubijaki do gruntu jako narzędzia, węgielnice jako narzędzia, widełki do pielienia-ręczne, widły, wiertarki piersiowe jako świdry korbowe, wiertła, wiertła jako części narzędzi, wiertła jako narzędzia, wiertła ręczne jako narzędzia, wybijaki, trzpienie, narzędzia do wyciągania gwoździ, wycinarki jako narzędzia, wydłużarki jako narzędzia, narzędzia do wytłaczania, wytłaczarki, gofrownice jako narzędzia, zaciski ciesielskie i bednarskie, koła z zapadkami jako narzędzia, **22** plandeki.

(111) **247169** (220) 2011 03 03 (210) 382141  
 (151) 2012 05 31 (441) 2011 06 06  
 (732) ARMATECH SPÓŁKA Z OGRANICZONĄ  
 ODPOWIEDZIALNOŚCIĄ, Warszawa, PL.

(540)



Kolor znaku: niebieski, żółty

(531) 26.1.1, 26.1.5, 26.11.3, 27.5.1, 29.1.12

(510), (511) **35** zgrupowanie na rzecz osób trzecich różnych towarów pozwalające nabywcy wygodnie je oglądać i kupować w sklepie, hurtowni i na stronie internetowej wyspecjalizowanej w sprzedaży: instalacji i części instalacji grzewczych, gazowych, wodociągowych i sanitarnych; armatury grzewczej, gazowej, wodociągowej i sanitarnej; armatury zabezpieczającej i regulacyjnej do urządzeń oraz instalacji wodnych i gazowych; instalacji energetycznych; rur i przewodów oraz elementów złącznych wymienionych instalacji; aparatury kontrolno-pomiarowej dla energetyki, aparatury rozdzielczej i sterowniczej energii elektrycznej, instalacji elektrycznych do sterowania procesami przemysłowymi, elementów i układów hydrauliki siłowej ogólnego i specjalnego przeznaczenia; taśm i materiałów izolacyjnych do zastosowania dla instalacji grzewczej, gazowej, wodociągowej, sanitarnej i energetycznej, **41** usługi w zakresie organizowania i prowadzenia szkoleń dla instalatorów i użytkowników urządzeń grzewczych, gazowych i sanitarnych w zakresie doboru elementów i montażu wymienionych instalacji, obsługi armatury wymienionych instalacji, obsługi aparatury wymienionych instalacji w tym aparatury kontrolno-pomiarowej, nakładania izolacji, **42** usługi w zakresie projektowania technicznego, doradztwa, wykonywania opinii i ekspertyz dotyczących instalacji i aparatury grzewczej, gazowej, wodociągowej, sanitarnej i energetycznej, aparatury kontrolno-pomiarowej dla wymienionych instalacji; usługi obejmujące doradztwo w zakresie nakładania izolacji; doradztwo techniczne w zakresie izolacji termicznych na instalacjach przemysłowych, usługi obejmujące testowanie i kalibrację aparatury kontrolno-pomiarowej.

(111) **247170** (220) 2011 03 03 (210) 382143  
 (151) 2012 05 31 (441) 2011 06 06  
 (732) GNIAZDOWSKI MARCIN, Kartuzy, PL.

(540) Przysmak z łososia babci Walentyny

(510), (511) **29** ryby i owoce morza nieżywe w tym wędzone, mrożone, solone oraz przerobione na inne sposoby; wyroby i potrawy na bazie ryb i owoców morza; mięso; drób; wyroby spożywcze i potrawy na bazie mięsa lub drobiu; potrawy na bazie warzyw lub owoców; potrawy na bazie mieszanek składników zawartych w tej klasie, **35** usługi w zakresie sprzedaży hurtowej i detalicznej ryb i owoców morza w tym mrożonych, solonych, wędzonych i przerobionych na inne sposoby, wyrobów i potraw na bazie ryb i owoców morza, mięsa, drobiu, wyrobów i potraw na bazie mięsa lub drobiu, wyrobów i potraw na bazie owoców i warzyw oraz mieszanek składników zawartych w wykazie w wyspecjalizowanych punktach handlowych oraz poprzez sieci komputerowe.

(111) **247171** (220) 2011 03 04 (210) 382150  
 (151) 2012 05 31 (441) 2011 06 06  
 (732) KĄDZIELA ANTONI PPUH AKAN, Inowrocław, PL.  
 (540)



Kolor znaku: brązowy

(531) 26.11.2, 26.11.25, 27.5.1, 29.1.7

(510), (511) **20** meble drewniane według indywidualnych projektów, meble pod zabudowę, meble wolnostojące, elementy dekoracyjne.



(111) **247172** (220) 2011 03 08 (210) 382305  
 (151) 2012 05 14 (441) 2011 06 20  
 (732) OLEJNICZAK JAKUB YAKAMOZ, Warszawa, PL.

(540) Dream Island  
 (510), (511) **14** biżuteria, breloczki, broszki, kamienie półszlachetne, kamienie szlachetne, kolczyki, łańcuszki jako biżuteria, naszyjniki jako biżuteria, nici ze złota jako biżuteria, nici z metali szlachetnych jako biżuteria, obrączki jako biżuteria, ozdoby jako biżuteria, **18** torby plażowe, torby turystyczne, torebki, torby sportowe, torby podróżne, **25** bandany na szyję, bluzki, obuwie sportowe, koszule, kostiumy kąpielowe, kurtki, nakrycia głowy, obuwie, podkoszulki, swetry, sukienki, spódnice, spodnie, T-shirty, sari, skarpetki, stroje plażowe, szale, szaliki, szelki, **35** agencje reklamowe, impresariat w działalności artystycznej, usługi modelek i modeli jako promocja sprzedaży i reklamy, promocja sprzedaży dla osób trzecich, reklama telewizyjna, tworzenie tekstów reklamowych i sponsorowanych, kreowanie wizerunku firm, towarów i usług, wynajem przestrzeni reklamowej, organizacja wystaw w celach handlowych lub reklamowych, wynajem czasu reklamowego we wszystkich środkach przekazu, **41** organizowanie i prowadzenie koncertów, fotografowanie, fotoreportaże, informacja o rekreacji, informacja o imprezach rozrywkowych, nauczanie, organizowanie obozów sportowych, produkcja programów radiowych i telewizyjnych, usługi rozrywki, usługi klubowe jako rozrywka lub nauczanie, pisanie scenariuszy, produkcja filmów, produkcja mikrofilmów, organizowanie i prowadzenie koncertów, publikacje elektroniczne on-line książek i periodyków, publikowanie książek, wynajmowanie modeli do pozowania artystom jako angaż modeli i modelek, wypożyczanie aparatów i sprzętu kinematograficznego.

(111) **247173** (220) 2011 03 10 (210) 382507  
 (151) 2012 05 31 (441) 2011 06 20  
 (732) KONSORCJUM HANDLOWE STOFARB SPÓŁKA AKCYJNA, Chorzów, PL.  
 (540)



Kolor znaku: jasnoszary, biały, fioletowy, czerwony, niebieski, żółty, czarny

(531) 3.13.1, 26.1.2, 27.5.1, 29.1.15  
 (510), (511) **02** farby, pokosty, lakiery, środki zapobiegające korozji i zabezpieczające drewno, barwniki, zaprawy farbiarskie; żywice naturalne, folie metaliczne i formy proszkowe dla malarzy, dekoratorów, drukarzy i artystów, **19** materiały budowlane niemetalowe, rury sztywne niemetalowe stosowane w budownictwie, asfalt, smoła i bitumy, budynki przenośne niemetalowe, pomniki niemetalowe, **35** reklama, zarządzanie w działalności handlowej, administrowanie działalności handlowej, prace biurowe, usługi sprzedaży obejmujące farby, pokosty, lakiery, środki zapobiegające korozji i zabezpieczające drewno, barwniki, zaprawy farbiarskie, żywice naturalne, folie metaliczne i formy proszkowe dla malarzy, dekoratorów, drukarzy i artystów, materiały budowlane niemetalowe, rury sztywne niemetalowe stosowane w budownictwie, asfalt, smoła i bitumy, budynki przenośne niemetalowe, pomniki niemetalowe, usługi sieci sklepów z ww. towarami, **37** usługi budowlane, naprawy budowlane, usługi instalacyjne, **42** badania oraz usługi-naukowe i techniczne zawarte w tej klasie oraz ich projektowanie, analizy przemysłowe i usługi badawcze, projektowanie i ulepszanie sprzętu oraz oprogramowania komputerowego.

(111) **247174** (220) 2011 03 10 (210) 382508  
 (151) 2012 05 31 (441) 2011 06 20  
 (732) K&B DEVELOPMENT E. BARCZAK, Ł. KLOC SPÓŁKA JAWNA, Głogów Młp., PL.

(540)



Kolor znaku: niebieski, biały, szary

(531) 17.2.1, 26.3.4, 26.15.7, 27.5.1, 29.1.13  
 (510), (511) **43** hotele; agencje zakwaterowania; domy turystyczne; motele, kafeterie; bufety; kawiarnie; obsługa gastronomiczna z własnym zapleczem, produkcją i transportem; restauracje; restauracje samoobsługowe; rezerwacja miejsc w hotelach; usługi barowe; wynajmowanie pomieszczeń na pobyt czasowy; wynajmowanie sal na posiedzenia, **44** aromaterapia; łaźnie publiczne; łaźnie tureckie; manicure; masaż; salony piękności; salony fryzjerskie; usługi sauny; usługi solariumów.

(111) **247175** (220) 2011 03 10 (210) 382509  
 (151) 2012 05 31 (441) 2011 06 20  
 (732) KONSORCJUM HANDLOWE STOFARB SPÓŁKA AKCYJNA, Chorzów, PL.  
 (540)



Kolor znaku: czarny, zielony, jasnozielony, biały

(531) 1.15.15, 27.5.1, 29.1.13  
 (510), (511) **02** farby, pokosty, lakiery, środki zapobiegające korozji i zabezpieczające drewno, barwniki, zaprawy farbiarskie; żywice naturalne, folie metaliczne i formy proszkowe dla malarzy, dekoratorów, drukarzy i artystów, **19** materiały budowlane niemetalowe, rury sztywne niemetalowe stosowane w budownictwie, asfalt, smoła i bitumy, budynki przenośne niemetalowe, pomniki niemetalowe, **35** reklama, zarządzanie w działalności handlowej, administrowanie działalności handlowej, prace biurowe, usługi sprzedaży obejmujące farby, pokosty, lakiery, środki zapobiegające korozji i zabezpieczające drewno, barwniki, zaprawy farbiarskie, żywice naturalne, folie metaliczne i formy proszkowe dla malarzy, dekoratorów, drukarzy i artystów, materiały budowlane niemetalowe, rury sztywne niemetalowe stosowane w budownictwie, asfalt, smoła i bitumy, budynki przenośne niemetalowe, pomniki niemetalowe, usługi sieci sklepów z ww. towarami, **37** usługi budowlane, naprawy budowlane, usługi instalacyjne, **42** badania oraz usługi-naukowe i techniczne zawarte w tej klasie oraz ich projektowanie, analizy przemysłowe i usługi badawcze, projektowanie i ulepszanie sprzętu oraz oprogramowania komputerowego.

(111) **247176** (220) 2011 03 10 (210) 382510  
 (151) 2012 05 31 (441) 2011 06 20  
 (732) ŚLUSARCZYK ROBERT FEMIMODE, Łódź, PL.  
 (540)



Kolor znaku: czerwony, czarny

(531) 26.1.2, 27.5.1, 29.1.12  
 (510), (511) **14** wyroby jubilerskie, biżuteria, zegarki, **18** wyroby ze skóry i imitacji skóry zawarte w tej klasie, torby, torebki, portfele, portmonetki, teczki, parasolki, **25** ubrania, buty, nakrycia głowy, paski do odzieży.

(111) **247177** (220) 2011 03 10 (210) 382512  
 (151) 2012 05 31 (441) 2011 06 20  
 (732) WALDOWSKI ANDRZEJ FORM-PLASTIC PRZEDSIĘBIORSTWO PRODUKCYJNO-USŁUGOWO-HANDLOWE, Ciecchocinek, PL.

(540)



Kolor znaku: zielony, biały

(531) 27.1.1, 27.5.1, 29.1.12

(510), (511) **20** postumenty pod doniczki na kwiaty, skrzynki na zabawki z tworzyw sztucznych, postumenty pod doniczki na kwiaty z tworzyw sztucznych, osłonki na kwiaty z tworzyw sztucznych, skrzynki balkonowe z tworzyw sztucznych, gazony z tworzyw sztucznych, artykuły ogrodnicze z tworzyw sztucznych zawarte w tej klasie, wyroby z tworzyw sztucznych zawarte w tej klasie, **21** doniczki na kwiaty, miski, butelki, buteleczki nie z metali szlachetnych, wazony nie z metali szlachetnych, doniczki na kwiaty z tworzyw sztucznych, miski i miseczki z tworzyw sztucznych, butelki i buteleczki z tworzyw sztucznych, wazony z tworzyw sztucznych, flakony z tworzyw sztucznych.

(111) **247178** (220) 2011 03 10 (210) 382523

(151) 2012 05 31 (441) 2011 06 20

(732) GRAVITAN POLAND SPÓŁKA Z OGRANICZONĄ ODPOWIEDZIALNOŚCIĄ, Podkowa Leśna, PL.

(540)



Kolor znaku: czarny, czerwony

(531) 26.11.1, 27.5.1, 29.1.12

(510), (511) **41** kluby fitness, siłownie.(111) **247179** (220) 2011 03 10 (210) 382524

(151) 2012 05 31 (441) 2011 06 20

(732) GRAVITAN POLAND SPÓŁKA Z OGRANICZONĄ ODPOWIEDZIALNOŚCIĄ, Podkowa Leśna, PL.

(540)



Kolor znaku: czarny, czerwony

(531) 26.11.1, 27.5.1, 29.1.12

(510), (511) **44** usługi medyczne, usługi w zakresie pielęgnacji urody, usługi w zakresie spa.(111) **247180** (220) 2011 03 10 (210) 382525

(151) 2012 05 31 (441) 2011 06 20

(732) GRAVITAN POLAND SPÓŁKA Z OGRANICZONĄ ODPOWIEDZIALNOŚCIĄ, Podkowa Leśna, PL.

(540)



Kolor znaku: czarny, czerwony, jasnozielony

(531) 26.11.1, 27.5.1, 29.1.13

(510), (511) **41** siłownie i kluby fitness dla dzieci.(111) **247181** (220) 2011 03 10 (210) 382526

(151) 2012 05 31 (441) 2011 06 20

(732) GRAVITAN POLAND SPÓŁKA Z OGRANICZONĄ ODPOWIEDZIALNOŚCIĄ, Podkowa Leśna, PL.

(540)



(531) 26.1.18, 27.5.1

(510), (511) **03** kosmetyki, **25** odzież, obuwie i nakrycia głowy, **32** napoje energetyczne, napoje serwatkowe, napoje izotoniczne, napoje bezalkoholowe, wody mineralne.

(111) **247182** (220) 2011 03 14 (210) 382529

(151) 2012 05 31 (441) 2011 06 20

(732) BIALIC-LEWAŃSKA ANITA GALERIA BB, Kraków, PL.

(540) GALERIA BB

(510), (511) **35** usługi sprzedaży hurtowej i detalicznej dzieł sztuki i wyrobów wzornictwa przemysłowego, rzemiosła artystycznego oraz artykułów użytku domowego i osobistego, wyrobów ze szkła i ceramiki dla gospodarstwa domowego, mebli, artykułów oświetleniowych, tkanin produkowanych przez polski przemysł, usługi sprzedaży przez Internet oraz eksportu i importu dzieł sztuki i wyrobów wzornictwa przemysłowego, rzemiosła artystycznego oraz artykułów użytku domowego i osobistego, wyrobów ze szkła i ceramiki dla gospodarstwa domowego, mebli, artykułów oświetleniowych, tkanin produkowanych przez polski przemysł, wystawy i targi handlowe lub reklamowe, usługi w zakresie reklamy i public relations, tworzenie tekstów reklamowych i sponsorowanych, imprezariat w działalności artystycznej, tworzenie wizerunku firmy, usługi, towaru, badania rynku, badania marketingowe, **41** usługi edukacyjne, pozaszkolne formy edukacji artystycznej (m.in. kursy, warsztaty, wykłady), fotografowanie, organizowanie, prowadzenie i obsługa seminariów, sympozjów, zjazdów, kongresów, usługi wydawnicze, produkcja filmów, nagrania wideo i programów telewizyjnych, organizowanie wystaw z dziedziny kultury, wystawianie przedstawień artystycznych, twórcze usługi artystyczne i literackie, tłumaczenia, **42** projektowanie graficzne (m.in. katalogów, książek, stron i portali internetowych, znaków graficznych, opakowań), wzornictwo przemysłowe, projektowanie wnętrz oraz ich wyposażenia, usługi w zakresie projektowania mody, usługi w zakresie dekoracji wnętrz, **44** usługi wizażu, usługi fryzjerskie i usługi kosmetyczne, usługi salonu fryzjerskiego i salonu piękności z solarium i masażem.

(111) **247183** (220) 2011 03 14 (210) 382608

(151) 2012 06 04 (441) 2011 06 20

(732) MEGI UZEYIR SAMAN, Rybie, PL.

(540) MEGI COLLECTION

(510), (511) **25** ubiory, bielizna, buty, nakrycia głowy, szaliki, swetry, **35** agencje importowo-eksportowe, agencje informacji handlowej, agencje reklamowe, dystrybucja materiałów reklamowych, komputerowe zarządzanie plikami, pozyskiwanie i systematyzacja danych do komputerowych baz danych, organizowanie wystaw w celach handlowych lub reklamowych, wyszukiwanie informacji w plikach komputerowych dla osób trzecich, pokazy towarów, promocja sprzedaży dla osób trzecich, reklama za pośrednictwem sieci komputerowej, reklamy, rozpowszechnianie ogłoszeń reklamowych, wyszukiwanie w komputerowych bazach danych, zarządzanie zbiorami informatycznymi, usługi prowadzenia sklepu i/lub hurtowni, w których zgromadzono na rzecz osób trzecich różne towary, takie jak: ubiory, bielizna, buty, nakrycia głowy, torby, szaliki, swetry.

(111) **247184** (220) 2011 03 14 (210) 382616

(151) 2012 06 04 (441) 2011 06 20

(732) TARCZYŃSKI MARKETING SPÓŁKA Z OGRANICZONĄ ODPOWIEDZIALNOŚCIĄ, Ujeździec Wielki, PL.

(540)



Kolor znaku: jasnobrązowy, brązowy, ciemnobrązowy, niebieski, złoty, ciemnożółty, jasnoczerwony, zielony, jasnopomarańczowy, pomarańczowy, jasnożółty, biały

(531) 5.9.6, 8.1.1, 26.11.3, 27.5.1, 29.1.15

(510), (511) **29** wędliny, kielbasy, szynki, wędzonki, wyroby drobiowe, mięso i wędliny kulinarne, mięso i wyroby mięsne.

(111) **247185** (220) 2011 03 14 (210) 382618  
 (151) 2012 06 04 (441) 2011 06 20  
 (732) TARCZYŃSKI MARKETING SPÓŁKA Z OGRANICZONĄ ODPOWIEDZIALNOŚCIĄ, Ujeździec Wielki, PL.  
 (540)



Kolor znaku: biały, pomarańczowy, jasnobrązowy, niebieski, jasnoczerwony, ciemnoczerwony, złoty  
 (531) 19.3.3, 27.5.1, 29.1.15  
 (510), (511) **29** wędliny, kielbasy, szynki, wędzonki, wyroby drobiowe, mięso i wędliny kulinarne, mięso i wyroby mięsne.

(111) **247186** (220) 2011 03 14 (210) 382625  
 (151) 2012 06 04 (441) 2011 06 20  
 (732) TABLICA SPÓŁKA Z OGRANICZONĄ ODPOWIEDZIALNOŚCIĄ, Poznań, PL.  
 (540)

## tablica.pl

(531) 27.5.1  
 (510), (511) **16** czasopisma, dzienniki, książki, zeszyty, gazety, materiały drukowane, druki, odbitki graficzne, kalendarze, katalogi, materiały do nauczania z wyjątkiem aparatów, afisze, atlasy, broszury, fotografie, karty pocztowe, komiksy, mapy, plakaty, podręczniki jako książki, prospekty, publikacje, **35** usługi reklamowe i promocyjne; usługi reklamowe świadczone za pośrednictwem mediów w tym globalnej sieci komputerowej Internet, telewizji, radia, prasy, publikowanie tekstów reklamowych, rozpowszechnianie ogłoszeń reklamowych, uaktualnianie materiału reklamowego, usługi pośrednictwa handlowego przez sieć komputerową Internet, obsługa baz danych dostępnych przez Internet, pozyskiwanie baz danych do komputerowych baz danych, sortowanie danych w bazach komputerowych; doradztwo specjalistyczne w zakresie prowadzenia działalności reklamowo-promocyjnej, gromadzenie i udostępnianie informacji, **41** publikowanie książek i innych materiałów drukowanych, publikowanie książek, magazynów, czasopism, gazet w formie elektronicznej za pośrednictwem Internetu, **42** administrowanie bazami komputerowymi (sieciovymi), aktualizacja oprogramowania komputerowego, analizy systemów komputerowych, instalacje oprogramowania komputerowego, projektowanie oprogramowania komputerowego; projektowanie, tworzenie oraz utrzymywanie stron internetowych dla osób trzecich; tworzenie i utrzymywanie systemów obsługi klienta dostępnych przez Internet, projektowanie i tworzenie portali internetowych.

(111) **247187** (220) 2011 03 14 (210) 382627  
 (151) 2012 06 04 (441) 2011 06 20  
 (732) ZIELONA BUDKA (MIELEC) SPÓŁKA Z OGRANICZONĄ ODPOWIEDZIALNOŚCIĄ, Mielec, PL.

(540)



Kolor znaku: ciemnobrązowy, biały, czerwony, złoty, czarny, ciemnoniebieski, granatowy  
 (531) 2.1.3, 3.7.23, 7.1.8, 8.1.18, 27.5.1, 29.1.15  
 (510), (511) **30** lody spożywcze.

(111) **247188** (220) 2011 03 14 (210) 382628  
 (151) 2012 06 04 (441) 2011 06 20  
 (732) ACARTUS SPÓŁKA AKCYJNA, Jastrzębie Zdrój, PL.  
 (540)



Kolor znaku: czarny, jasnoszary, ciemnoniebieski  
 (531) 26.4.1, 26.11.1, 26.13.25, 27.5.1, 29.1.13  
 (510), (511) **35** doradztwo w zakresie prowadzenia działalności gospodarczej, księgowość, **36** pośrednictwo ubezpieczeniowe.

(111) **247189** (220) 2011 03 14 (210) 382630  
 (151) 2012 06 04 (441) 2011 06 20  
 (732) TARCZYŃSKI MARKETING SPÓŁKA Z OGRANICZONĄ ODPOWIEDZIALNOŚCIĄ, Ujeździec Wielki, PL.  
 (540)



Kolor znaku: biały, szary, czarny, złoty, jasnobrązowy, brązowy, ciemnobrązowy, czerwony, złoty  
 (531) 1.15.5, 19.1.8, 24.3.7, 26.11.3, 27.5.1, 29.1.15  
 (510), (511) **29** wędliny, kielbasy, szynki, wędzonki, wyroby drobiowe, mięso i wędliny kulinarne, mięso i wyroby mięsne.

(111) **247190** (220) 2011 03 14 (210) 382636  
 (151) 2012 06 04 (441) 2011 06 20  
 (732) TARCZYŃSKI MARKETING SPÓŁKA Z OGRANICZONĄ ODPOWIEDZIALNOŚCIĄ, Ujeździec Wielki, PL.  
 (540)



Kolor znaku: jasnobrązowy, brązowy, ciemnobrązowy, niebieski, biały, złoty, zielony, jasnożółty, złoty, ciemnożółty, jasnopomarańczowy, pomarańczowy, czerwony, różowy  
 (531) 5.7.13, 8.1.6, 24.3.7, 26.11.3, 27.5.1, 29.1.15  
 (510), (511) **29** wędliny, kielbasy, szynki, wędzonki, wyroby drobiowe, mięso i wędliny kulinarne, mięso i wyroby mięsne.

(111) **247191** (220) 2011 03 14 (210) 382640  
 (151) 2012 06 04 (441) 2011 06 20  
 (732) TARCZYŃSKI MARKETING SPÓŁKA Z OGRANICZONĄ ODPOWIEDZIALNOŚCIĄ, Ujeździec Wielki, PL.



(540)



Kolor znaku: jasnobrązowy, brązowy, ciemnobrązowy, niebieski, biały, pomarańczowy, jasnożółty, żółty, ciemnożółty, złoty  
(531) 24.3.1, 25.1.15, 26.4.2, 27.5.1, 29.1.15  
(510), (511) **29** wędliny, kielbasy, szynki, wędzonki, wyroby drobiowe, mięso i wędliny kulinarne, mięso i wyroby mięsne.

(111) **247192** (220) 2011 03 24 (210) 383142  
(151) 2012 05 29 (441) 2011 07 04  
(732) PRZEDSIĘBIORSTWO FARMACEUTYCZNE LEK-AM SPÓŁKA  
Z OGRANICZONĄ ODPOWIEDZIALNOŚCIĄ, Zakroczym, PL.  
(540) Neuro-same  
(510), (511) **05** produkty farmaceutyczne, leki, środki dietetyczne dla celów medycznych.

(111) **247193** (220) 2011 03 31 (210) 383456  
(151) 2012 05 24 (441) 2011 07 04  
(732) BYŚKINIEWICZ WOJCIECH BYŚ, Warszawa, PL.  
(540) BYŚ  
(510), (511) **37** usługi w zakresie sprzątnięcia terenów, usługi w zakresie zamykania mechanicznego, usługi w zakresie oczyszczania dróg, usługi w zakresie odśnieżania ulic, usługi w zakresie odśnieżania placów, **39** usługi w zakresie wywozu odpadów, usługi w zakresie wywozu nieczystości płynnych, usługi w zakresie transportu i składowania odpadów, **40** usługi w zakresie unieszkodliwiania odpadów, usługi w zakresie przetwarzania surowców wtórnych, usługi w zakresie sortowania odpadów i surowców wtórnych, **44** usługi w zakresie pielęgnacji zieleni.

(111) **247194** (220) 2011 03 31 (210) 383460  
(151) 2012 05 24 (441) 2011 07 04  
(732) BYŚKINIEWICZ WOJCIECH BYŚ, Warszawa, PL.  
(540) byś  
(510), (511) **37** usługi w zakresie sprzątnięcia terenów, usługi w zakresie zamykania mechanicznego, usługi w zakresie oczyszczania dróg, usługi w zakresie odśnieżania ulic, usługi w zakresie odśnieżania placów, **39** usługi w zakresie wywozu odpadów, usługi w zakresie wywozu nieczystości płynnych, usługi w zakresie transportu i składowania odpadów, **40** usługi w zakresie unieszkodliwiania odpadów, usługi w zakresie przetwarzania surowców wtórnych, usługi w zakresie sortowania odpadów i surowców wtórnych, **44** usługi w zakresie pielęgnacji zieleni.

(111) **247195** (220) 2011 03 31 (210) 383482  
(151) 2012 05 18 (441) 2011 07 04  
(732) VECTRA MEDIA SPÓŁKA Z OGRANICZONĄ ODPOWIEDZIALNOŚCIĄ, Warszawa, PL.  
(540) VECTRA Dajemy więcej inspirując nieograniczonym dostępem do świata  
(510), (511) **09** urządzenia i przyrządy do nagrywania, transmisji, odtwarzania dźwięku i/lub obrazu, nośniki danych, płyty, dyski, kasyety, internetowe serwery, urządzenia i terminale www, osprzęt i części zapasowe w/w towarów zawartych w klasie 09, materiały eksploatacyjne i programy do tych urządzeń, oprogramowanie do tworzenia portali www, oprogramowanie do cyfrowego szyfrowania, identyfikacji i certyfikacji, oprogramowanie umożliwiające bezpieczną transmisję danych przez sieci, internet i www, oprogramowanie dla dekodowników, **35** usługi reklamowe i promocyjne, audyt, analizy rynkowe, doradztwo w zakresie organizacji i prowadzenia działalności gospodarczej,

produkcja reklam telewizyjnych, radiowych, badanie opinii publicznej, badanie rynku i opłacalności, reklamowych, ogłoszenia reklamowe, prezentowanie produktów w mediach, reklama za pośrednictwem sieci komputerowych, radia i telewizji, rozpowszechnianie i uaktualnianie materiałów, dystrybucja materiałów reklamowych, tworzenie i edycja tekstów reklamowych i sponsorowanych, zarządzanie zbiorami informatycznymi, **38** usługi przekazywania fonii i/lub wizji, usługi telekomunikacyjne, łączność poprzez sieć światłowodów, łączność poprzez terminale komputerowe, łączność telefoniczna, poczta elektroniczna, rozpowszechnianie programów telewizyjnych, radiowych, zbieranie i przekazywanie wiadomości, transmisja programów radiowych i telewizyjnych, transmisja satelitarna, **41** usługi z zakresu produkcji filmów, nagrań video i radiowych, programów telewizyjnych i radiowych, informacja o imprezach rozrywkowych i rekreacji, organizowanie spektakli, konkursów z zakresu edukacji lub rozrywki, organizowanie przyjęć, organizowanie imprez kulturalnych i sportowych, usługi edukacyjne, publikacja tekstów, wypożyczanie filmów, **42** usługi projektowania i rozwoju komputerowego sprzętu i oprogramowania w tym oprogramowania dla dekodowników, analizy systemów komputerowych, doradztwo w zakresie sprzętu i oprogramowania komputerowego, dostarczanie i opracowywanie wyszukiwarek internetowych, instalacja oprogramowania komputerowego, konwersja danych lub dokumentów na formę elektroniczną, tworzenie i utrzymywanie stron internetowych dla osób trzecich.

(111) **247196** (220) 2011 03 31 (210) 383483  
(151) 2012 05 23 (441) 2011 07 04  
(732) NAVO-POLSKA GRUPA DYSTRYBUCYJNA SPÓŁKA  
Z OGRANICZONĄ ODPOWIEDZIALNOŚCIĄ, Tychy, PL.  
(540) FEST  
(510), (511) **05** środki do odświeżania powietrza, środki do oczyszczania powietrza, **16** worki na śmieci.

(111) **247197** (220) 2011 03 31 (210) 383484  
(151) 2012 05 24 (441) 2011 07 04  
(732) NAVO-POLSKA GRUPA DYSTRYBUCYJNA SPÓŁKA  
Z OGRANICZONĄ ODPOWIEDZIALNOŚCIĄ, Tychy, PL.  
(540)



Kolor znaku: biały, szary, niebieski, czarny  
(531) 24.17.4, 26.4.4, 27.5.1, 29.1.14  
(510), (511) **05** środki do odświeżania powietrza, środki do oczyszczania powietrza, **16** worki na śmieci.

(111) **247198** (220) 2011 08 11 (210) 388966  
(151) 2012 05 14 (441) 2011 11 21  
(732) INSTYTUT BIOTECHNOLOGII SUROWIC I SZCZEPIONEK  
BIOMED SPÓŁKA AKCYJNA, Kraków, PL.  
(540) septolac  
(510), (511) **03** kosmetyki, kosmetyki do higieny intymnej, mlecza i żele kosmetyczne, kremy kosmetyczne, maści do celów kosmetycznych, mydła, chusteczki nasączone, pudry, szampony, **05** preparaty bakteriologiczne do celów medycznych, żywność dietetyczna do celów leczniczych, preparaty bakteryjne do celów medycznych, substancje dietetyczne do celów leczniczych, guma do żucia do celów medycznych, herbata lecznicza, plastry do celów leczniczych, suplement diety do celów wspomagania leczenia, kultury mikroorganizmów do celów leczniczych, preparaty z mikroorganizmów do celów leczniczych, napoje lecznicze, leki wspierające leczenie, podłoża dla kultur bakteryjnych, gałki dopochwowe, leki do celów medycznych, preparaty farmaceutyczne, szczepionki, wyroby medyczne do celów leczniczych lub diagnostycznych zawarte w tej klasie, tampony menstruacyjne i podpaski, chusteczki nasączone płynami farmaceutycznymi, środki spożywcze specjalnego przeznaczenia medycznego, **35** reklama; promocja sprzedaży dla osób trzecich; rozpowszechnianie materiałów reklamowych, zgrupowanie na rzecz osób trzecich różnych towarów pozwalające nabywcy wygodnie je oglądać i kupować w hurtowni



z żywnością dietetyczną do celów leczniczych, substancjami dietetycznymi, do celów leczniczych, gumą do żucia do celów medycznych, herbatą leczniczą, plastrami do celów leczniczych, suplementami diety do celów wspomagania leczenia, napojami leczniczymi, lekami wspierającymi leczenie, lekami do celów medycznych, preparatami farmaceutycznymi, wyrobami medycznymi do celów leczniczych lub diagnostycznych, gałkami dopochwowymi, tamponami menstruacyjnymi i podpaskami, środkami spożywczymi specjalnego przeznaczenia medycznego, szczepionkami, kulturami mikroorganizmów do celów medycznych, preparatami z mikroorganizmów do celów medycznych, preparatami bakteriologicznymi do celów medycznych, preparatami bakterierynymi do celów medycznych, kosmetykami, kosmetykami do higieny intymnej, mleczkami i żelami kosmetycznymi, kremami kosmetycznymi, maściami do celów kosmetycznych, mydłami, chusteczkami nasączanymi, pudrami, szamponami.

(111) **247199** (220) 2011 08 11 (210) 388967  
(151) 2012 05 14 (441) 2011 11 21

(732) INSTYTUT BIOTECHNOLOGII SUROWIC I SZCZEPIONEK  
BIOMED SPÓŁKA AKCYJNA, Kraków, PL.

(540) lactoangin

(510), (511) **03** kosmetyki, kosmetyki do higieny intymnej, mleczka i żele kosmetyczne, kremy kosmetyczne, maści do celów kosmetycznych, mydła, chusteczki nasączone, pudry, szampony, **05** preparaty bakteriologiczne do celów medycznych, żywność dietetyczna do celów leczniczych, preparaty bakterieryjne do celów medycznych, substancje dietetyczne do celów leczniczych, guma do żucia do celów medycznych, herbatą leczniczą, plastry do celów leczniczych, suplement diety do celów wspomagania leczenia, kultury mikroorganizmów do celów leczniczych, preparaty z mikroorganizmów do celów leczniczych, napoje lecznicze, leki wspierające leczenie, podłoża dla kultur bakteryjnych, gałki dopochwowe, leki do celów medycznych, preparaty farmaceutyczne, szczepionki, wyroby medyczne do celów leczniczych lub diagnostycznych zawarte w tej klasie, tampony menstruacyjne i podpaski, chusteczki nasączone płynami farmaceutycznymi, środki spożywcze specjalnego przeznaczenia medycznego, **35** reklama; promocja sprzedaży dla osób trzecich; rozpowszechnianie materiałów reklamowych, zgrupowanie na rzecz osób trzecich różnych towarów pozwalające nabywcy wygodnie je oglądać i kupować w hurtowni z żywnością dietetyczną do celów leczniczych, substancjami dietetycznymi, do celów leczniczych, gumą do żucia do celów medycznych, herbatą leczniczą, plastrami do celów leczniczych, suplementami diety do celów wspomagania leczenia, napojami leczniczymi, lekami wspierającymi leczenie, lekami do celów medycznych, preparatami farmaceutycznymi, wyrobami medycznymi do celów leczniczych lub diagnostycznych, gałkami dopochwowymi, tamponami menstruacyjnymi i podpaskami, środkami spożywczymi specjalnego przeznaczenia medycznego, szczepionkami, kulturami mikroorganizmów do celów medycznych, preparatami z mikroorganizmów do celów medycznych, preparatami bakteriologicznymi do celów medycznych, preparatami bakterierynymi do celów medycznych, kosmetykami, kosmetykami do higieny intymnej, mleczkami i żelami kosmetycznymi, kremami kosmetycznymi, maściami do celów kosmetycznych, mydłami, chusteczkami nasączanymi, pudrami, szamponami.

(111) **247200** (220) 2011 08 11 (210) 388971  
(151) 2012 05 14 (441) 2011 11 21

(732) INSTYTUT BIOTECHNOLOGII SUROWIC I SZCZEPIONEK  
BIOMED SPÓŁKA AKCYJNA, Kraków, PL.

(540) orosept

(510), (511) **03** kosmetyki, kosmetyki do higieny intymnej, mleczka i żele kosmetyczne, kremy kosmetyczne, maści do celów kosmetycznych, mydła, chusteczki nasączone, pudry, szampony, **05** preparaty bakteriologiczne do celów medycznych, żywność dietetyczna do celów leczniczych, preparaty bakterieryjne do celów medycznych, substancje dietetyczne do celów leczniczych, guma do żucia do celów medycznych, herbatą leczniczą, plastry do celów leczniczych, suplement diety do celów wspomagania leczenia, kultury mikroorganizmów do celów leczniczych, preparaty z mikroorganizmów do celów leczniczych, napoje lecznicze, leki wspierające leczenie, podłoża dla kultur bakteryjnych, gałki dopochwowe, leki do celów medycznych, preparaty farmaceutyczne, szczepionki, wyroby medyczne do ce-

łów leczniczych lub diagnostycznych zawarte w tej klasie, tampony menstruacyjne i podpaski, chusteczki nasączone płynami farmaceutycznymi, środki spożywcze specjalnego przeznaczenia medycznego, wszystkie towary za wyjątkiem preparatów dezynfekujących, **35** reklama; promocja sprzedaży dla osób trzecich; rozpowszechnianie materiałów reklamowych, zgrupowanie na rzecz osób trzecich różnych towarów pozwalające nabywcy wygodnie je oglądać i kupować w hurtowni z żywnością dietetyczną do celów leczniczych, substancjami dietetycznymi, do celów leczniczych, gumą do żucia do celów medycznych, herbatą leczniczą, plastrami do celów leczniczych, suplementami diety do celów wspomagania leczenia, napojami leczniczymi, lekami wspierającymi leczenie, lekami do celów medycznych, preparatami farmaceutycznymi, wyrobami medycznymi do celów leczniczych lub diagnostycznych, gałkami dopochwowymi, tamponami menstruacyjnymi i podpaskami, środkami spożywczymi specjalnego przeznaczenia medycznego, szczepionkami, kulturami mikroorganizmów do celów medycznych, preparatami z mikroorganizmów do celów medycznych, preparatami bakteriologicznymi do celów medycznych, preparatami bakterierynymi do celów medycznych, kosmetykami, kosmetykami do higieny intymnej, mleczkami i żelami kosmetycznymi, kremami kosmetycznymi, maściami do celów kosmetycznych, mydłami, chusteczkami nasączanymi, pudrami, szamponami, wszystkie towary za wyjątkiem preparatów dezynfekujących.

(111) **247201** (220) 2003 12 16 (210) 273949  
(151) 2012 04 10 (441) 2004 04 19

(732) AGROS NOVA Brands Spółka z ograniczoną odpowiedzialnością, Warszawa, PL.

(540)



Kolor znaku: czerwony, granatowy, biały

(531) 1.1.1, 1.1.2, 25.5.1, 27.5.1, 29.1.13

(510), (511) **35** reklama, marketing i promocja towarów, zarządzanie i administrowanie działalności handlowej, **39** usługi transportu, pakowanie i składowanie towarów dla obrotu krajowego i międzynarodowego, **40** przetwórstwo owoców i warzyw, zamrażanie, puszkowanie, konserwowanie żywności.

(111) **247202** (220) 2008 07 02 (210) 342991  
(151) 2012 05 25 (441) 2008 10 13

(732) Hansen Bergbautechnik GmbH, Gelsenkirchen, DE.

(540)



(531) 26.11.1, 27.5.1

(510), (511) **09** przeciwwybuchowe (chronione przed wybuchem metanu) urządzenia i przyrządy przewodzące, sterujące, transformujące, akumulujące, sterujące i kontrolujące elektryczność dla górnictwa lub stref zagrożonych wybuchem.

(111) **247203** (220) 2008 07 10 (210) 343344  
(151) 2012 04 04 (441) 2008 10 13

(732) JANTOŃ Spółka Akcyjna Spółka Komandytowa, Dobroń, PL.

(540) JANTOŃ ZBÓJECKIE GRZANE KORZENNE

(510), (511) **33** napoje alkoholowe, wyroby winiarskie, napoje alkoholowe aromatyzowane polecane do spożycia na gorąco.

(111) **247204** (220) 2008 09 15 (210) 346100  
(151) 2012 03 29 (441) 2008 12 22

(732) KONAD Polska Arkadiusz Szczurowski, Wieliczka, PL.

(540) KONAD

(510), (511) **03** barwniki do celów kosmetycznych, saszetki zapachowe do bielizny, farby do brody, kosmetyki do brwi, ołówki do brwi, chusteczki nasączone płynami kosmetycznymi, preparaty do czyszczenia protez zębowych, preparaty do demakijażu, preparaty do depilacji, depilatory, dezodoranty do użytku osobistego, ozdoby

do celów kosmetycznych-kalkomania, kleje do przymocowywania sztucznych włosów, maseczki kosmetyczne, kosmetyki, kosmetyki dla zwierząt, kredki do oczu, kremy kosmetyczne, kremy wybielające do skóry, preparaty do kręcenia włosów, lakiery do paznokci, preparaty do makijażu, puder do makijażu, maseczki kosmetyczne, maści do celów kosmetycznych, mieszaniny zapachowe, mleczko kosmetyczne, preparaty do mycia, mydła dezynfekujące, mydła lecznicze, ołówki kosmetyczne, lakiery do paznokci, preparaty do pielęgnacji paznokci, sztuczne paznokcie, kremy do polerowania, preparaty do polerowania protez zębowych, pomady do celów kosmetycznych, przyklepne materiały do celów kosmetycznych, preparaty kosmetyczne do rzęs, rzęsy sztuczne, kleje do mocowania rzęs sztucznych, szampony, szampony dla zwierząt domowych, sztuczne paznokcie, sztuczne rzęsy, toniki kosmetyczne, tusze do rzęs, zmywacze do paznokci, **08** nożyczki do przycinania brody, cążki do obcinania paznokci, pęsety do depilacji, przybory elektryczne lub nieelektryczne do depilacji, zestawy do golenia, zestawy do manicure, zestawy elektryczne do manicure, gilotynki elektryczne lub nieelektryczne do paznokci, pilniki do paznokci, polerki elektryczne lub nieelektryczne do paznokci, szczypce do depilacji, pilniki do paznokci, elektryczne pilniki do paznokci, pęsety do rzęs, szczypce do rzęs, żelazka do wytlaczania wzorów, **21** szczoteczki do brwi, waciki do czyszczenia, aparaty nieelektryczne do demakijażu, gąbki toaletowe, pędzle do golenia, grzebienie, grzebienie elektryczne, kosmetyczki na przybory toaletowe mocowane na stałe, dozowniki mydła, szczoteczki do paznokci, rozpylacze do perfum, **35** usługi w zakresie pozyskiwania danych do komputerowych baz danych, systematyzacja danych do komputerowych baz danych, komputerowe zarządzanie plikami, wyszukiwanie informacji dla osób trzecich w plikach komputerowych, sortowanie danych w bazach komputerowych, lokalizacja wagonów za pomocą komputera, wyszukiwanie w komputerowych bazach danych, usługi reklamowe za pośrednictwem sieci komputerowej, **44** usługi: salonów fryzjerskich, manicure, masażu, salony piękności, salony kosmetyczne.

(111) **247205** (220) 2008 09 15 (210) 346103  
 (151) 2012 03 29 (441) 2008 12 22  
 (732) KONAD Polska Arkadiusz Szczurowski, Wieliczka, PL.  
 (540) konad.pl

(510), (511) **03** barwniki do celów kosmetycznych, saszetki zapachowe do bielizny, farby do brody, kosmetyki do brwi, ołówki do brwi, chusteczki nasączone płynami kosmetycznymi, preparaty do czyszczenia protez zębowych, preparaty do demakijażu, preparaty do depilacji, depilatory, dezodoranty do użytku osobistego, ozdoby do celów kosmetycznych-kalkomania, kleje do przymocowywania sztucznych włosów, maseczki kosmetyczne, kosmetyki, kosmetyki dla zwierząt, kredki do oczu, kremy kosmetyczne, kremy wybielające do skóry, preparaty do kręcenia włosów, lakiery do paznokci, preparaty do makijażu, puder do makijażu, maseczki kosmetyczne, maści do celów kosmetycznych, mieszaniny zapachowe, mleczko kosmetyczne, preparaty do mycia, mydła dezynfekujące, mydła lecznicze, ołówki kosmetyczne, lakiery do paznokci, preparaty do pielęgnacji paznokci, sztuczne paznokcie, kremy do polerowania, preparaty do polerowania protez zębowych, pomady do celów kosmetycznych, przyklepne materiały do celów kosmetycznych, preparaty kosmetyczne do rzęs, rzęsy sztuczne, kleje do mocowania rzęs sztucznych, szampony, szampony dla zwierząt domowych, sztuczne paznokcie, sztuczne rzęsy, toniki kosmetyczne, tusze do rzęs, zmywacze do paznokci, **08** nożyczki do przycinania brody, cążki do obcinania paznokci, pęsety do depilacji, przybory elektryczne lub nieelektryczne do depilacji, zestawy do golenia, zestawy do manicure, zestawy elektryczne do manicure, gilotynki elektryczne lub nieelektryczne do paznokci, pilniki do paznokci, polerki elektryczne lub nieelektryczne do paznokci, szczypce do depilacji, pilniki do paznokci, elektryczne pilniki do paznokci, pęsety do rzęs, szczypce do rzęs, żelazka do wytlaczania wzorów, **21** szczoteczki do brwi, waciki do czyszczenia, aparaty nieelektryczne do demakijażu, gąbki toaletowe, pędzle do golenia, grzebienie, grzebienie elektryczne, kosmetyczki na przybory toaletowe mocowane na stałe, dozowniki mydła, szczoteczki do paznokci, rozpylacze do perfum, **35** usługi w zakresie pozyskiwania danych do komputerowych baz danych, systematyzacja danych do komputerowych baz danych, komputerowe zarządzanie plikami, wyszukiwanie informacji dla osób trzecich w plikach komputerowych, sortowanie danych w bazach komputerowych, lokalizacja wagonów

za pomocą komputera, wyszukiwanie w komputerowych bazach danych, usługi reklamowe za pośrednictwem sieci komputerowej, **44** usługi: salonów fryzjerskich, manicure, masażu, salony piękności, salony kosmetyczne.

(111) **247206** (220) 2008 09 15 (210) 346104  
 (151) 2012 03 29 (441) 2008 12 22  
 (732) KONAD Polska Arkadiusz Szczurowski, Wieliczka, PL.  
 (540) konad.eu

(510), (511) **03** barwniki do celów kosmetycznych, saszetki zapachowe do bielizny, farby do brody, kosmetyki do brwi, ołówki do brwi, chusteczki nasączone płynami kosmetycznymi, preparaty do czyszczenia protez zębowych, preparaty do demakijażu, preparaty do depilacji, depilatory, dezodoranty do użytku osobistego, ozdoby do celów kosmetycznych-kalkomania, kleje do przymocowywania sztucznych włosów, maseczki kosmetyczne, kosmetyki, kosmetyki dla zwierząt, kredki do oczu, kremy kosmetyczne, kremy wybielające do skóry, preparaty do kręcenia włosów, lakiery do paznokci, preparaty do makijażu, puder do makijażu, maseczki kosmetyczne, maści do celów kosmetycznych, mieszaniny zapachowe, mleczko kosmetyczne, preparaty do mycia, mydła dezynfekujące, mydła lecznicze, ołówki kosmetyczne, lakiery do paznokci, preparaty do pielęgnacji paznokci, sztuczne paznokcie, kremy do polerowania, preparaty do polerowania protez zębowych, pomady do celów kosmetycznych, przyklepne materiały do celów kosmetycznych, preparaty kosmetyczne do rzęs, rzęsy sztuczne, kleje do mocowania rzęs sztucznych, szampony, szampony dla zwierząt domowych, sztuczne paznokcie, sztuczne rzęsy, toniki kosmetyczne, tusze do rzęs, zmywacze do paznokci, **08** nożyczki do przycinania brody, cążki do obcinania paznokci, pęsety do depilacji, przybory elektryczne lub nieelektryczne do depilacji, zestawy do golenia, zestawy do manicure, zestawy elektryczne do manicure, gilotynki elektryczne lub nieelektryczne do paznokci, pilniki do paznokci, polerki elektryczne lub nieelektryczne do paznokci, szczypce do depilacji, pilniki do paznokci, elektryczne pilniki do paznokci, pęsety do rzęs, szczypce do rzęs, żelazka do wytlaczania wzorów, **21** szczoteczki do brwi, waciki do czyszczenia, aparaty nieelektryczne do demakijażu, gąbki toaletowe, pędzle do golenia, grzebienie, grzebienie elektryczne, kosmetyczki na przybory toaletowe mocowane na stałe, dozowniki mydła, szczoteczki do paznokci, rozpylacze do perfum, **35** usługi w zakresie pozyskiwania danych do komputerowych baz danych, systematyzacja danych do komputerowych baz danych, komputerowe zarządzanie plikami, wyszukiwanie informacji dla osób trzecich w plikach komputerowych, sortowanie danych w bazach komputerowych, lokalizacja wagonów za pomocą komputera, wyszukiwanie w komputerowych bazach danych, usługi reklamowe za pośrednictwem sieci komputerowej, **44** usługi: salonów fryzjerskich, manicure, masażu, salony piękności, salony kosmetyczne.

(111) **247207** (220) 2008 09 15 (210) 346105  
 (151) 2012 03 29 (441) 2008 12 22  
 (732) KONAD Polska Arkadiusz Szczurowski, Wieliczka, PL.  
 (540) konadnail.pl

(510), (511) **03** barwniki do celów kosmetycznych, saszetki zapachowe do bielizny, farby do brody, kosmetyki do brwi, ołówki do brwi, chusteczki nasączone płynami kosmetycznymi, preparaty do czyszczenia protez zębowych, preparaty do demakijażu, preparaty do depilacji, depilatory, dezodoranty do użytku osobistego, ozdoby do celów kosmetycznych-kalkomania, kleje do przymocowywania sztucznych włosów, maseczki kosmetyczne, kosmetyki, kosmetyki dla zwierząt, kredki do oczu, kremy kosmetyczne, kremy wybielające do skóry, preparaty do kręcenia włosów, lakiery do paznokci, preparaty do makijażu, puder do makijażu, maseczki kosmetyczne, maści do celów kosmetycznych, mieszaniny zapachowe, mleczko kosmetyczne, preparaty do mycia, mydła dezynfekujące, mydła lecznicze, ołówki kosmetyczne, lakiery do paznokci, preparaty do pielęgnacji paznokci, sztuczne paznokcie, pomady do polerowania, preparaty do polerowania protez zębowych, pomady do celów kosmetycznych, przyklepne materiały do celów kosmetycznych, preparaty kosmetyczne do rzęs, rzęsy sztuczne, kleje do mocowania rzęs sztucznych, szampony, szampony dla zwierząt domowych, sztuczne paznokcie, sztuczne rzęsy, toniki kosmetyczne, tusze do rzęs, zmywacze do paznokci, **08** nożyczki do przycinania brody, cążki do obcinania paznokci, pęsety do depilacji, przybory elektryczne lub nieelektryczne do depilacji, zestawy do golenia, zestawy do manicure, zestawy

elektryczne do manicure, gilotynki elektryczne lub nieelektryczne do paznokci, pilniki do paznokci, polerki elektryczne lub nieelektryczne do paznokci, szczypce do depilacji, pilniki do paznokci, elektryczne pilniki do paznokci, pęsety do rąs, szczypce do rąs, żelazka do wytłaczania wzorów, **21** szczoteczki do brwi, waciki do czyszczenia, aparaty nieelektryczne do demakijażu, gąbki toaletowe, pędzle do golenia, grzebienie, grzebienie elektryczne, kosmetyczki na przybory toaletowe mocowane na stałe, dozowniki mydła, szczoteczki do paznokci, rozpylacze do perfum, **35** usługi w zakresie pozyskiwania danych do komputerowych baz danych, systematyzacja danych do komputerowych baz danych, komputerowe zarządzanie plikami, wyszukiwanie informacji dla osób trzecich w plikach komputerowych, sortowanie danych w bazach komputerowych, lokalizacja wagonów za pomocą komputera, wyszukiwanie w komputerowych bazach danych, usługi reklamowe za pośrednictwem sieci komputerowej, **44** usługi: salonów fryzjerskich, manicure, masażu, salony piękności, salony kosmetyczne.

(111) **247208** (220) 2009 02 19 (210) 352307  
 (151) 2012 05 18 (441) 2009 05 25  
 (732) NIK-POL Spółka z ograniczoną odpowiedzialnością,  
 Bobrowniki, PL.  
 (540) z budy  
 (510), (511) **29** wędliny.

(111) **247209** (220) 2009 10 29 (210) 362230  
 (151) 2012 05 28 (441) 2010 02 01  
 (732) ROVERS POLSKA Spółka z ograniczoną odpowiedzialnością,  
 Piaseczno, PL.  
 (540) Pomaga mu być znowu sobą.  
 (510), (511) **05** dietetyczna żywność przystosowana do celów medycznych, **39** dostarczanie towarów, **41** edukacja w zakresie wspomagania organizmu w witaminy i mikroelementy.

(111) **247210** (220) 2009 12 02 (210) 363643  
 (151) 2012 05 23 (441) 2010 03 15  
 (732) LUBELLA SPÓŁKA Z OGRANICZONĄ ODPOWIEDZIALNOŚCIĄ  
 SPÓŁKA KOMANDYTOWO-AKCYJNA, Lublin, PL.  
 (540)



Kolor znaku: granatowy, czerwony, żółty, błękitny, biały, złoty  
 (531) 2.7.10, 11.3.8, 24.3.7, 26.11.3, 27.5.1, 29.1.15  
 (510), (511) **30** kasza manna.

(111) **247211** (220) 2010 05 14 (210) 370331  
 (151) 2012 03 28 (441) 2010 08 16  
 (732) POLSKIE TOWARZYSTWO CERTYFIKACJI ENERGII, Poznań, PL.  
 (540)



(531) 5.3.11, 5.3.13, 26.4.4, 26.11.12, 27.5.1  
 (510), (511) **35** doradztwo w zakresie prowadzenia działalności gospodarczej; doradztwo i wdrażanie systemów w zakresie działalności dotyczącej rozwoju odnawialnych źródeł energii elektrycznej i ciepłej;

promocja działań na rzecz wdrażanie systemów w zakresie działalności dotyczącej zrównoważonego rozwoju odnawialnych źródeł energii elektrycznej i ciepłej; wspomaganie wymiany informacji pomiędzy obecnymi i potencjalnymi uczestnikami rynku energii, promocja działań na rzecz zrównoważonego rozwoju energetycznego, optymalnego rozwoju źródeł energii, skojarzonego wytwarzania energii elektrycznej i ciepła oraz zwiększania efektywności energetycznej w Polsce z wykorzystaniem systemów certyfikacji poprzez: promowanie idei certyfikatów dla źródeł energii odnawialnej oraz energii z tych źródeł; promowanie idei certyfikatów dla efektywności energetycznej; promowanie idei certyfikatów dla efektywności energetycznej; organizowanie programów promocyjnych, konkursów promocyjnych; działania promocyjne na rzecz racjonalnego rozwoju rynku energii ze źródeł odnawialnych, kształtowania zasad obrotu energią z tych źródeł; kompatybilności zasad obrotu energią z tych źródeł z regulacjami obowiązującymi w UE, **42** analizy i badania naukowe i techniczne w zakresie wytwarzania odnawialnej energii elektrycznej i ciepłej oraz wytwarzanie źródeł odnawialnej energii elektrycznej i ciepłej.

(111) **247212** (220) 2010 09 01 (210) 374822  
 (151) 2012 04 12 (441) 2010 12 06  
 (732) SEQUOIA Spółka z ograniczoną odpowiedzialnością,  
 Warszawa, PL.

(540) CETIMEZYNA  
 (510), (511) **05** leki i produkty farmaceutyczne, suplementy diety do celów leczniczych, dietetyczne środki spożywcze specjalnego przeznaczenia medycznego, odżywki do celów leczniczych.

(111) **247213** (220) 2010 09 06 (210) 374954  
 (151) 2012 04 02 (441) 2010 12 20  
 (732) TAURON POLSKA ENERGIA Spółka Akcyjna, Katowice, PL.  
 (540)



Kolor znaku: różowy

(531) 15.1.13, 21.1.17, 29.1.1

(510), (511) **04** brykiety, paliwa stałe z węgla kamiennego i brunatnego, węgiel kamienny, torf, **07** alternatory, generatory prądu przemiennego, generatory elektryczności, **35** usługi oferowania w celu sprzedaży w sklepach: z pojazdami mechanicznymi dla przemysłu, handlu i transportu, z częściami i akcesoriami do tych pojazdów, z odpadami i złomem, usługi sprzedaży oraz obrót paliwami stałymi, ciekłymi i gazowymi, energią elektryczną i ciepłą obrót świadectwami pochodzenia na energię odnawialną, usługi rachunkowo-podatkowe, **36** pośrednictwo i usługi finansowe, doradztwo ekonomiczno-finansowe, pozyskiwanie środków finansowych lub wykorzystywanie środków finansowych klientów, usługi funduszy inwestycyjnych, trustów, leasing finansowy, udzielanie kredytów, doradztwo podatkowe, **37** budowa, rozbudowa, modernizacja i remonty sieci i urządzeń energetycznych, instalowanie urządzeń elektrycznych, elektroenergetycznych, instalacja, konserwacja i naprawy maszyn do wytwarzania prądu, wykonywanie robót ogólnobudowlanych w zakresie rozdzielczych obiektów liniowych, rurociągów, linii elektroenergetycznych i telekomunikacyjnych oraz w zakresie montażu i wznoszenia budynków i budowli z elementów prefabrykowanych, wykonywanie konstrukcji i pokryć dachowych, wykonywanie instalacji elektrycznych budynków i budowli, wynajem sprzętu budowlanego i burzącego z obsługą operatorską wynajem samochodów ciężarowych z kierownicą obsługą i naprawa pojazdów mechanicznych, górnictwo, roboty wydobywcze w górnictwie, górnictwo surowców energetycznych, górnictwo węgla kamiennego i brunatnego, górnictwo torfu, górnictwo ropy naftowej i gazu ziemnego, górnictwo rud uranu i toru, górnictwo surowców innych niż energetyczne, górnictwo rud metali, górnictwo rud żelaza, górnictwo rud metali nieżelaznych, górnictwo rud miedzi, górnictwo rud cynkowo-olowiowych, **39** transport, pakowanie i składowanie towarów, usługi organizowania podróży, wynajem autobusów, usługi z zakresu przewozu osób i rzeczy transportem samochodowym, lotniczym i morskim, usługi taksówkarskie, usługi w zakresie: przesyłania i dystrybucji energii elektrycznej, mocy, powietrza, ciepła i zimna, gazu i ropy naftowej oraz paliw, pary wodnej i gorącej wody, magazynowania energii elektrycznej i ciepłej, zaopatrywanie w energię elektryczną i ciepłą dystrybucją i zaopatrywa-



nie w wodę, odprowadzania ścieków, wywozu śmieci, usługi biur podróży, **40** wytwarzanie i przetwarzanie energii elektrycznej oraz ciepłej, wytwarzanie pary wodnej i gorącej wody, uzdatnianie wody, oczyszczanie ścieków, recykling odpadków, utylizacja śmieci, rozdzielanie odpadów, spalanie odpadów, przetwarzanie i rafinacja ropy naftowej, gazów, źródeł energii naturalnej oraz paliw do wytwarzania energii i energii elektrycznej, zimna, ciepła, powietrza i wody, wytwarzanie mocy i energii, usługi poligraficzne, usługi drukarskie, obróbka materiałowa, brykietowanie, przetwórstwo brykietów i paliw stałych z węgla kamiennego i brunatnego, odzyskiwanie węgla kamiennego z hałd, wzbogacanie i brykietowanie torfu, **42** doradztwo budowlane oraz techniczno-organizacyjne w zakresie realizacji inwestycji dla potrzeb energetyki, badania techniczne, badania naukowe, ekspertyzy inżynierskie, projekty techniczne w zakresie tras przesyłowych linii energetycznych kablowych i napowietrznych oraz obiektów infrastruktury elektroenergetycznej i ciepłej oraz konstrukcji i urządzeń do wytwarzania elektryczności i napędzanych elektrycznością, doradztwo z zakresu: eksploatacji i remontów instalacji energii elektrycznej, bezpieczeństwa budowy sieci i korzystania z urządzeń wytwarzających prąd i napędzanych prądem elektrycznym, zasad BHP, dokumentacja techniczna w tym zakresie, ekspertyzy i doradztwo w zakresie promocji projektów urządzeń i instalacji energooszczędnych i ekologicznych, **43** usługi biur podróży w zakresie świadczenia usług związanych z zapewnieniem pokoi i wyżywienia w ośrodkach turystycznych, domach turystycznych, kwaterek prywatnych, **44** usługi związane z wykonywaniem zabiegów regeneracyjno-rehabilitacyjnych, terapii naturalnej, fizykoterapii i balneologii, usługi gabinetów odnowy biologicznej.

(111) **247214** (220) 2010 09 28 (210) 375861  
 (151) 2012 03 27 (441) 2011 01 03  
 (732) NASZA SAKIEWKA Marek Massalski, Tarnobrzeg, PL.  
 (540) NASZA SAKIEWKA

(510), (511) **35** marketing oraz zgrupowanie na rzecz osób trzecich różnych towarów pozwalające nabywcy wygodnie je oglądać i kupować w sklepie i hurtowni z budowlanymi materiałami niemetalowymi oraz metalowymi, z wyposażeniem sanitarnym dla obiektów budowlanych, marketing oraz zgrupowanie na rzecz osób trzecich różnych towarów pozwalające nabywcy wygodnie oglądać i kupować towary na stronie Web, w tym towarów budowlanych niemetalowych i metalowych oraz przeznaczonych do wykańczania wnętrz, **36** usługi w zakresie administrowania nieruchomościami, pośrednictwa w handlu nieruchomościami, pośrednictwa w dzierżawach nieruchomości oraz wycen nieruchomości, **38** usługi przesyłania danych, wiadomości, dźwięku i obrazu za pomocą portali internetowych, usługi w zakresie przesyłania informacji i danych przy pomocy terminali komputerowych, poczty elektronicznej, usługi w zakresie zbierania i przekazywania aktualności z wykorzystaniem multimediów i Internetu, **41** usługi edukacyjne, w tym nauczanie korespondencyjne i za pośrednictwem mediów informatycznych, organizowanie i prowadzenie szkoleń, usługi w zakresie produkcji i rozpowszechniania filmów o charakterze edukacyjno-szkoleniowym, organizowanie i prowadzenie konferencji, seminariów, szkoleń i kongresów, organizacja wystaw związanych z kulturą lub edukacją, usługi rozrywkowe, usługi rekreacyjne i kulturalne, usługi w zakresie doradztwa zawodowego dotyczące porad w zakresie edukacji lub kształcenia.

(111) **247215** (220) 2010 10 23 (210) 376906  
 (151) 2012 04 05 (441) 2011 01 31  
 (732) AGROS NOVA BRANDS Spółka z ograniczoną odpowiedzialnością, Warszawa, PL.  
 (540)



Kolor znaku: biały, czerwony, jasnoczerwony, ciemnoczerwony, ciemnobrązowy, zielony, jasnozielony, ciemnozielony, szary, czarny  
 (531) 5.9.15, 5.9.17, 25.1.15, 26.4.2, 26.13.25, 27.5.1, 29.1.15

(510), (511) **30** sosy, sosy pikantne, sosy pomidorowe, sosy pomidorowe pikantne, sosy pomidorowe z dodatkiem chilli.

(111) **247216** (220) 2010 10 25 (210) 376969  
 (151) 2012 04 16 (441) 2011 01 31  
 (732) Regionalne Centrum Krwiodawstwa i Krwiolecznictwa, Katowice, PL.  
 (540)



Kolor znaku: czerwony, biały

(531) 2.9.1, 5.3.11, 5.3.13, 29.1.12

(510), (511) **05** odczynniki chemiczne do celów medycznych lub weterynaryjnych; preparaty chemiczne do celów medycznych; krew do celów medycznych, preparaty enzymatyczne do celów medycznych, preparaty dla organoterapii, preparaty krwiopochodne, krwinki wzorcowe, standaryzowane krwinki wzorcowe, płyny konserwujące krew, surowice diagnostyczne, preparaty do kontroli testów diagnostycznych, osocze krwi, testy do oznaczania antygenów grup krwi układu ABO, tkankowe przeszczepy biostatyczne i opatrunki biologiczne, **12** ambulanse, **16** książki, materiały do nauczania, prospekty, karty-zawiadomienia, **35** pozyskiwanie danych do komputerowych baz danych, systematyzacja baz danych, sortowanie danych w bazach komputerowych, **39** dystrybucja preparatów osoczopochodnych, przechowywanie i odpłatna dystrybucja tkankowych przeszczepów biostatycznych i opatrunków biologicznych dla zakładów opieki zdrowotnej i innych podmiotów gospodarczych, zaopatrywanie zakładów opieki zdrowotnej w krew i w preparaty krwiopochodne, zaopatrywanie wytwórni farmaceutycznych w osocze krwi, **41** propagowanie akcji pobierania krwi, promocja idei honorowego krwiodawstwa, kształcenie osób przygotowujących się do wykonywania zawodu medycznego lub wykonujących zawód medyczny, organizowanie szkoleń w dziedzinie krwiodawstwa, krwiolecznictwa i wytwarzania preparatów krwiopochodnych, badań immunohematologicznych na potrzeby krwiolecznictwa i krwiodawstwa, **42** prace badawczo-rozwojowe, badania bakteriologiczne, badania biologiczne, badania chemiczne, analizy chemiczne, **44** usługi banku krwi, pobieranie krwi, oddzielanie jej składników, preparatyka, współdziałanie z zakładami opieki zdrowotnej w zakresie przeszczepiania tkanek i narządów, badania lekarskie kandydatów na dawców krwi i dawców krwi, badania diagnostyczne takich osób, orzekanie i opiniowanie o dopuszczalności pobrania krwi i jej składników, orzekanie o dopuszczalności zabiegu uodpornienia w celu uzyskania osocza lub surowic diagnostycznych lub leczniczych preparatów krwiopochodnych, wykonywanie zabiegów uodpornienia dawców w celu uzyskania surowic diagnostycznych i innych preparatów, ustalanie wskazań i zaleceń lekarskich po zabiegu uodpornienia i po uodpornieniu, udzielanie porad lekarskich w razie powikłań po zabiegu uodpornienia i niekorzystnych następstw dla dawcy, udzielanie konsultacji związanych z leczeniem krwi i jej składnikami oraz lekami krwiopochodnymi, w tym również w przypadkach powikłań poprzetoczeniowych, wykonywanie leczniczych zabiegów w zakresie krwiolecznictwa, wykonywanie badań krzepnięcia i hemostazy, immunohematologicznych, w tym HLA, genetycznych, wirusologicznych oraz odczynów kręgowych oraz innych badań diagnostycznych i analitycznych.

(111) **247217** (220) 2010 10 28 (210) 377170  
 (151) 2012 04 27 (441) 2011 01 31  
 (732) Saint Gobain Construction Products Polska Spółka z ograniczoną odpowiedzialnością, Gliwice, PL.  
 (540) Super-Mata

(510), (511) **17** kauczuk, gutaperka, guma, azbest, mika i wyroby z tych materiałów nie ujęte w innych klasach; tworzywa sztuczne w formie wyciśniętej stosowane w produkcji; materiały wypełniające, uszczelniające, pakuły, materiały izolacyjne, materiały do izolacji termicznej i akustycznej, izolacje budowlane, izolacje cieplne i dźwiękochłonne, wełna mineralna (szklana i skalna); rury giętkie niemetalowe, rury elastyczne (połączenia rurowe) niemetalowe, **19** materiały budowlane niemetalowe; rury sztywne niemetalowe stosowane w budownictwie; asfalt, smoła i bitumy, kostka brukowa; budynki przenośne niemetalowe, pomniki niemetalowe.



(111) **247218** (220) 2010 11 15 (210) 377752  
 (151) 2012 03 30 (441) 2011 02 28  
 (732) INSTAL-LUBLIN Spółka z ograniczoną odpowiedzialnością,  
 Lublin, PL.  
 (540)



Kolor znaku: ciemnoniebieski, biały

(531) 27.5.1, 29.1.12

(510), (511) **06** materiały budowlane metalowe, konstrukcje metalowe i ich części, zbiorniki, pojemniki metalowe, opakowania metalowe, cysterny, **11** urządzenia, sprzęt i artykuły wyposażenia do oświetlenia, ogrzewania, wytwarzania pary, gotowania, chłodzenia, suszenia, wentylacji, zasilania wody i do celów sanitarnych, **19** materiały budowlane niemetalowe, materiały budowlane z tworzyw sztucznych, kanały niemetalowe do instalacji wentylacyjnych i klimatyzacyjnych, kształtki i obejmy z tworzyw sztucznych do ich łączenia i mocowania do urządzeń i systemów centralnego ogrzewania, **37** usługi budowlane, usługi budowlano-montażowe, naprawy, usługi instalacji wodno-kanalizacyjnych, ciepłych, gazowych i klimatyzacyjnych i innych instalacji budowlanych, roboty związane z budową rurociągów przesyłowych i sieci rozdzielczych, **42** projektowanie, doradztwo i ekspertyzy z dziedziny budownictwa, instalacji wodno-kanalizacyjnych, ciepłych, gazowych, klimatyzacyjnych oraz z dziedziny ochrony środowiska.

(111) **247219** (220) 2010 11 15 (210) 377753  
 (151) 2012 03 30 (441) 2011 02 28  
 (732) INSTAL-LUBLIN Spółka z ograniczoną odpowiedzialnością,  
 Lublin, PL.  
 (540)



Kolor znaku: ciemnoniebieski, biały

(531) 14.1.1, 14.1.3, 26.1.1, 26.1.16, 26.11.1, 26.11.5, 26.11.8, 27.5.1, 29.1.12

(510), (511) **06** materiały budowlane metalowe, konstrukcje metalowe i ich części, zbiorniki, pojemniki metalowe, opakowania metalowe, cysterny, **11** urządzenia, sprzęt i artykuły wyposażenia do oświetlenia, ogrzewania, wytwarzania pary, gotowania, chłodzenia, suszenia, wentylacji, zasilania wody i do celów sanitarnych, **19** materiały budowlane niemetalowe, materiały budowlane z tworzyw sztucznych, kanały niemetalowe do instalacji wentylacyjnych i klimatyzacyjnych, kształtki i obejmy z tworzyw sztucznych do ich łączenia i mocowania do urządzeń i systemów centralnego ogrzewania, **37** usługi budowlane, usługi budowlano-montażowe, naprawy, usługi instalacji wodno-kanalizacyjnych, ciepłych, gazowych i klimatyzacyjnych i innych instalacji budowlanych, roboty związane z budową rurociągów przesyłowych i sieci rozdzielczych, **42** projektowanie, doradztwo i ekspertyzy z dziedziny budownictwa, instalacji wodno-kanalizacyjnych, ciepłych, gazowych, klimatyzacyjnych oraz z dziedziny ochrony środowiska.

(111) **247220** (220) 2010 11 19 (210) 377910  
 (151) 2012 04 20 (441) 2011 02 28  
 (732) SZWEDO EWA VILLA POD RÓŻĄ, Wisła, PL.  
 (540)



Kolor znaku: czarny, czerwony

(531) 5.5.20, 27.5.1, 29.1.12

(510), (511) **16** adresarki; artykuły papiernicze; afisze, plakaty; albumy; arkusze z wiskozy do zawijania i pakowania; bielizna stołowa papierowa; bilety; bileciki; blankiety; broszury; koperty, opakowania papierowe na butelki; chorągiewki papierowe; czasopisma; drukowane materiały; emblematy, pieczęcie papierowe; etykiety nie z materiału tekstylnego; folia z tworzywa sztucznego do pakowania; formularze; gazety; kalendarze; kalka rysunkowa; kartki pocztowe; kartki okolicznościowe; katalogi; kartonowe pudełka; książki; materiały piśmienne; notatniki; naklejki adresowe; obrusy papierowe; okładki, obwoluty; papier do pakowania; torby, koperty, woreczki z papieru lub tworzyw sztucznych do pakowania; papeteria; papier pergaminowy, pakowy, srebrny, świecący; przyrządy do pisania; taśmy przyklepne do materiałów papierniczych; wzory do haftowania; ręczniki papierowe; serwetki papierowe; serwety stołowe papierowe; teczki, skoroszyty; stemple adresowe; wyroby z kartonu; znaczki pocztowe, **41** usługi związane z organizacją i obsługą dyskotek, klubów nocnych, bałów, wesel, przyjęć, biesiad; fotoreportaże; informacja o imprezach rozrywkowych; organizowanie i obsługa konferencji, kongresów, szkoleń, seminariów, zjazdów, sympozjów, imprez integracyjnych i wyjazdów motywacyjnych; obsługa pól golfowych; wynajmowanie kortów tenisowych; wypożyczanie sprzętu sportowego z wyjątkiem pojazdów; organizacja wystaw związanych z edukacją lub kulturą, **43** usługi związane z prowadzeniem hoteli, moteli, pensjonatów, domów turystycznych, lokali gastronomicznych, zwłaszcza restauracji, kawiarni, kafeterii; usługi związane z organizacją obozów wakacyjnych; udostępnianie terenu i urządzeń kempingowych; rezerwacja miejsc w pensjonatach, hotelach; wypożyczanie krzeseł, stołów, bielizny stołowej i szklanej zastawy stołowej; usługi cateringowe, tj. przygotowywanie dań na zamówienie oraz ich dostawa; wynajmowanie sal na różnego rodzaju uroczystości, posiedzenia.

(111) **247221** (220) 2010 11 19 (210) 377924  
 (151) 2012 06 06 (441) 2011 02 28  
 (732) SUPERCAR CLUB POLAND SPÓŁKA AKCYJNA, Warszawa, PL.  
 (540)



Kolor znaku: czerwony, czarny, biały, szary

(531) 25.7.4, 27.5.1, 29.1.14

(510), (511) **39** wypożyczanie pojazdów, w tym samochodów, wypożyczanie samochodów ciężarowych, w tym furgonetek, organizowanie turystyki z wyjątkiem rezerwacji zakwaterowania, **41** organizowanie zajęć rekreacyjnych, organizowanie zajęć sportowych, usługi związane z organizacją zawodów sportowych, usługi związane z organizacją rekreacji.

(111) **247222** (220) 2010 11 23 (210) 378072  
 (151) 2012 04 13 (441) 2011 02 28  
 (732) WRÓBLEWSKI ANDRZEJ CAMP-RENT, Swarzędz, PL.  
 (540)



Kolor znaku: biały, czarny, czerwony, żółty, zielony

(531) 3.2.13, 5.3.7, 26.1.1, 26.1.15, 27.5.1, 29.1.15

(510), (511) **35** usługi sprzedaży detalicznej i hurtowej pojazdów samochodowych, części i akcesoriów do pojazdów samochodowych; pojazdów kołowych, mieszkalnych, przyczep kempingowych; mebli do zabudowy kempingowej, foteli i ławek samochodowych, tapicerki foteli, ław, ścian zabudowy kempingowej, namiotów oraz markiz

zabudowy kempingowej, stołów, elementów stalowych zabudowy kempingowej, elementów z tworzywa sztucznego zabudowy kempingowej, dachów, drzwi, okien dachowych i bocznych zabudowy kempingowej; wyposażenia technicznego (pieców gazowych, lodówek, klimatyzatorów, przetwornic, kuchenek gazowych, zlewozmywaków, sejfów; oświetlenia wewnętrznego i zewnętrznego zabudowy kempingowej, okablowania i orurowania zabudowy kempingowej; kupno samochodów od osób trzecich, **37** usługi serwisowe w zakresie: -napraw gwarancyjnych, -napraw w miejscu powstania awarii pojazdów; usługi stacji obsługi pojazdów, w tym kontrola, przeglądy, konserwacja i obsługa pojazdów, mycie pojazdów, czyszczenie tapicerek, polerowanie pojazdów, usługi w zakresie budowy konstrukcji samochodów i przyczepkempingowych na zlecenie osób trzecich; naprawy mechaniczne i blacharskie samochodów; naprawy i regeneracja części, zespołów i podzespołów samochodowych i pojazdów jednośladowych oraz urządzeń stanowiących wyposażenie zakładów motoryzacyjnych, **39** usługi w zakresie wynajmu środków transportu, samochodów, pojazdów kołowych, przyczep kempingowych; usługi w zakresie transportu i pośrednictwa w transporcie, pomoc w przypadku awarii samochodów, holowanie pojazdów, prowadzenie parkingów.

(111) **247223** (220) 2010 11 23 (210) 378075  
 (151) 2012 04 13 (441) 2011 02 28  
 (732) MIRTEX-POLAND SPÓŁKA Z OGRANICZONĄ  
 ODPOWIEDZIALNOŚCIĄ, Raszyn, PL.  
 (540)



Kolor znaku: czerwony, czarny, biały

(531) 27.5.1, 29.1.13  
 (510), (511) **09** kaski, kaski ochronne dla uprawiania sportu, okulary, gogle, daszki (osłony oczu), liczniki, prędkościomierze, pulsometry, **12** pojazdy; urządzenia służące do poruszania się na lądzie, w powietrzu lub wodzie; rowery, motorowery, skutery, pojazdy dla dzieci oraz części i osprzęt do nich, **28** gry i zabawki; artykuły sportowe i gimnastyczne nie ujęte w innych klasach; rowery treningowe stacjonarne, rolki, wrotki, deskorolki, łyżwy, hulajnogi oraz akcesoria i części do nich; ochraniacze, ocieplacze, nakolanniki, nałokietniki, nagolenniki (artykuły sportowe).

(111) **247224** (220) 2010 12 14 (210) 378898  
 (151) 2012 04 17 (441) 2011 03 28  
 (732) PERFECTWAYS INVESTMENTS LIMITED, Nikozja, CY.  
 (540)



Kolor znaku: czarny, zielony, biały

(531) 27.5.1, 27.7.1, 29.1.13  
 (510), (511) **35** badania rynku, badania marketingowe, doradztwo w sprawach działalności gospodarczej, edytorskie usługi w dziedzinie reklamy, public relations, reklama, rozpowszechnianie materiałów i ogłoszeń reklamowych, usługi pośrednictwa w zakresie nabywania usług telekomunikacyjnych, zarządzanie zbiorami informatycznymi, **37** instalowanie i naprawa urządzeń elektrycznych, instalowanie, konserwacja i naprawy sprzętu komputerowego, budowa sieci telekomunikacyjnych, **38** telekomunikacja; przesyłanie informacji, łączność poprzez sieć światłowodów i terminale komputerowe, łączność telefoniczna, telegraficzna i za pomocą telefonii komórkowej, **42** doradztwo w sprawach sprzętu komputerowego, doradztwo w zakresie oprogramowania komputerowego, projektowanie systemów komputerowych, instalacje oprogramowania komputerowego, tworzenie i utrzymywanie stron internetowych dla osób trzecich.

(111) **247225** (220) 2010 12 17 (210) 379089  
 (151) 2012 05 31 (441) 2011 03 28  
 (732) ESSENCES SPÓŁKA Z OGRANICZONĄ  
 ODPOWIEDZIALNOŚCIĄ, Warszawa, PL.

(540)



Kolor znaku: czarny, czerwony

(531) 26.1.1, 26.7.5, 26.13.25, 27.5.1, 29.1.12  
 (510), (511) **38** transmisja satelitarna, **41** usługi w zakresie działalności artystycznej, organizowanie wystaw w dziedzinie kultury i edukacji, sale koncertowe, organizowanie spektakli, rozrywka, organizowanie widowisk, wystawianie spektakli na żywo, **42** projektowanie oprogramowania komputerowego.

(111) **247226** (220) 2010 12 17 (210) 379117  
 (151) 2012 04 20 (441) 2011 03 28  
 (732) GAŚSIOROWSKA MAŁGORZATA, Kraków, PL.  
 (540)



Kolor znaku: czarny, czerwony, biały

(531) 5.5.19, 5.5.22, 26.4.2, 27.5.1, 29.1.13  
 (510), (511) **35** usługi sprzedaży detalicznej kosmetyków, artykułów toaletowych i/lub perfumeryjnych; usługi sprzedaży detalicznej sprzętu sportowego; organizacja wystaw w celach handlowych i/lub reklamowych, **41** usługi w zakresie prowadzenia gimnastyki; informacja o rekreacji; usługi klubów zdrowia; usługi w zakresie poprawy kondycji fizycznej; usługi siłowni; usługi w zakresie prowadzenia zajęć fitness; prowadzenie zajęć jogi; organizowanie i obsługa konferencji, kongresów, seminariów, zjazdów i/lub konkursów; organizowanie konkursów piękności; usługi w zakresie kultury fizycznej; organizowanie obozów sportowych; organizowanie przyjęć; usługi edukacyjne; kształcenie praktyczne; wypożyczanie sprzętu sportowego (z wyjątkiem pojazdów); organizowanie zajęć sportowych; usługi związane z organizacją wypoczynku, **43** usługi w zakresie prowadzenia barów; usługi w zakresie prowadzenia restauracji; usługi w zakresie prowadzenia kafeterii; usługi w zakresie prowadzenia kawiarni; obsługa gastronomiczna; wynajmowanie sal na posiedzenia, **44** usługi aromaterapii; usługi fizjoterapii; usługi fizykoterapii; usługi fryzjerskie; usługi prowadzenia klinik medycznych; usługi manicure; usługi pedicure; usługi masażu; usługi w zakresie opieki zdrowotnej; usługi salonów piękności; porady w zakresie zdrowia i urody; usługi w zakresie kosmologii; porady psychologiczne; usługi w zakresie korzystania z sauny; usługi w zakresie korzystania z solarium; usługi kosmetyczne; usługi makijażu; usługi wizażu; usługi w zakresie prowadzenia basenu; usługi salonów SPA; usługi w zakresie odnowy biologicznej; usługi w zakresie odchudzania.

(111) **247227** (220) 2010 12 17 (210) 379118  
 (151) 2012 04 20 (441) 2011 03 28  
 (732) GAŚSIOROWSKA MAŁGORZATA, Kraków, PL.  
 (540)



Kolor znaku: czarny, biały, czerwony

(531) 2.1.8, 26.4.2, 27.5.1, 29.1.13  
 (510), (511) **35** usługi sprzedaży detalicznej kosmetyków, artykułów toaletowych i/lub perfumeryjnych; usługi sprzedaży detalicznej sprzętu sportowego; organizacja wystaw w celach handlowych i/lub reklamowych, **41** usługi w zakresie prowadzenia gimnastyki; informacja o rekreacji; usługi klubów zdrowia; usługi w zakresie poprawy kondycji fizycznej; usługi siłowni; usługi w zakresie prowadzenia zajęć fitness; prowadzenie zajęć jogi; organizowanie i obsługa konferencji, kongresów, seminariów, zjazdów i/lub konkursów; organi-

zowanie konkursów piękności; usługi w zakresie kultury fizycznej; organizowanie obozów sportowych; organizowanie przyjęć; usługi edukacyjne; kształcenie praktyczne; wypożyczanie sprzętu sportowego (z wyjątkiem pojazdów); organizowanie zajęć sportowych; usługi związane z organizacją wycieczek, **43** usługi w zakresie prowadzenia barów; usługi w zakresie prowadzenia restauracji; usługi w zakresie prowadzenia kafełkarni; usługi w zakresie prowadzenia kawiarni; obsługa gastronomiczna; wynajmowanie sal na posiedzenia, **44** usługi aromaterapii; usługi fizjoterapii; usługi fizykoterapii; usługi fryzjerskie; usługi prowadzenia klinik medycznych; usługi manicure; usługi pedicure; usługi masażu; usługi w zakresie opieki zdrowotnej; usługi salonów piękności; porady w zakresie zdrowia i urody; usługi w zakresie kosmologii; porady psychologiczne; usługi w zakresie korzystania z sauny; usługi w zakresie korzystania z solarium; usługi kosmetyczne; usługi makijażu; usługi wizażu; usługi w zakresie prowadzenia basenu; usługi salonów SPA; usługi w zakresie odnowy biologicznej; usługi w zakresie odchudzania.

(111) **247228** (220) 2010 12 23 (210) 379335  
(151) 2012 05 10 (441) 2011 03 28  
(732) TOMBIK SPÓŁKA Z OGRANICZONĄ ODPOWIEDZIALNOŚCIĄ,  
Raszyn, PL.  
(540)



(531) 26.3.4, 26.3.7, 26.11.2, 27.5.1  
(510), (511) **25** odzież, bielizna, nakrycia głowy.

(111) **247229** (220) 2010 12 31 (210) 379650  
(151) 2012 04 18 (441) 2011 04 11  
(732) WOŹNIAK PAWEŁ WINNACJA, Kraków, PL.  
(540)



Kolor znaku: czerwony, biały, czarny

(531) 26.4.2, 26.11.1, 27.5.1, 29.1.13  
(510), (511) **33** wina, **35** sprzedaż artykułów spożywczych, wyrobów tytoniowych, napojów alkoholowych hurtowa, detaliczna, za pomocą Internetu lub domów wysyłkowych, destylowanie, ratyfikowanie, mieszanie alkoholi, pośrednictwo w sprzedaży miejsc na cele reklamowe we wszelkiego rodzaju mediach, usługi agencji reklamowej, badanie rynku i opinii publicznej, wydawanie materiałów reklamowych, organizowanie targów i wystaw w celach handlowych, transport towarów, usługi w zakresie doradztwa, organizacji i zarządzania działalnością gospodarczą i tworzenia sieci punktów handlowych i gastronomicznych, **41** usługi w zakresie: organizowania rozrywki i wycieczek, obsługi dyskotek, edukacji, szkoleń, kursów z zakresu winiarstwa, organizowania konferencji, konkursów, występów kulturalnych, przyjęć, wystaw z dziedziny kultury lub edukacji, rezerwowania miejsc na imprezy kulturalne, produkcja filmów, dystrybucja filmów, wypożyczanie filmów, publikowanie książek, produkcja filmów szkoleniowych z zakresu winiarstwa, usługi w zakresie prowadzenia galerii, **43** usługi w zakresie prowadzenia kawiarni, lokali gastronomicznych, hoteli, moteli, catering.

(111) **247230** (220) 2011 01 05 (210) 379739  
(151) 2012 04 17 (441) 2011 04 11  
(732) CEKO SPÓŁKA Z OGRANICZONĄ ODPOWIEDZIALNOŚCIĄ,  
Goliszew, PL.  
(540) jągienka  
(510), (511) **29** mleko, serwatka, wyroby z mleka, sery, sery żółte twarde, sery podpuszczkowe, sery podpuszczkowe twarde, sery dojrzale, sery dojrzale z pleśnią, sery wędzone, świeże sery, sery solankowe,

sery białe, twaróg, sery z dodatkami smakowymi, sery rozdrobnione, sery do smarowania, produkty serowarskie, pasty serowe.

(111) **247231** (220) 2011 02 03 (210) 380853  
(151) 2012 05 18 (441) 2011 05 09  
(732) CZERNEK JERZY ORION, Łódź, PL.  
(540) PRESIDENT  
(510), (511) **34** papierosy, tytoń, materiały dla palących, gilzy papierosowe, bibułki papierosowe, akcesoria dla palaczy, zapalaki, **35** prowadzenie punktów sprzedaży hurtowej i detalicznej papierosów, wyrobów tytoniowych oraz akcesoriów papierosowych.

(111) **247232** (220) 2011 01 11 (210) 379890  
(151) 2012 04 18 (441) 2011 04 26  
(732) VALDI-CERAMICA SPÓŁKA Z OGRANICZONĄ  
ODPOWIEDZIALNOŚCIĄ, Stąporków, PL.  
(540)



(531) 26.4.1, 26.4.18, 27.5.1  
(510), (511) **11** instalacje, aparatura i armatura sanitarna, ceramiczne wyroby sanitarne, wanny łazienkowe, wanny z hydromasażem, jacuzzi, kabiny natryskowe, natryski, prysznicze, nawilżacze, instalacje do sauny, krany, zawory mieszalnikowe, baterie, umywalki, zlewomywalki, bidety, miski klozetowe, sedesy, **19** materiały budowlane niemetalowe, ceramika budowlana, glazura, terakota, gres, mozaika, kafle, marmur, granit, alabaster, wyroby z kamienia naturalnego i sztucznego oraz konglomeratu w postaci: płyt, płyt ciętych, płytek podłogowych, ściennych, okładzinowych, elewacyjnych, elementów schodów, kominków, parapetów, blatów, lad, wyrobów artystycznych; kostki, listwy, wyroby kamieniarskie, kamienie łamane, kamienie nagrobkowe, pokrycia dachowe niemetalowe, klepka podłogowa; materiały ogniotrwałe, **35** prowadzenie sklepów i hurtowni, także on-line, z: materiałami budowlanymi, drewnem, ceramiką budowlaną, wyrobami użytkowymi i artystycznymi z kamienia naturalnego i sztucznego, płytami i płytkami podłogowymi, ściennymi, okładzinowymi, elewacyjnymi, wyrobami służącymi do wystroju wnętrz, dywanami, chodnikami i innymi pokryciami podłogowymi i pokryciami ściennymi, urządzeniami i armaturą sanitarną, elementami wyposażenia kuchni i łazienek, wyrobami porcelanowymi, ceramicznymi i szklanymi, doradztwo w zakresie prowadzenia działalności gospodarczej oraz zarządzania w wyżej wymienionych dziedzinach.

(111) **247233** (220) 2011 01 11 (210) 379892  
(151) 2012 04 18 (441) 2011 04 26  
(732) VALDI-CERAMICA SPÓŁKA Z OGRANICZONĄ  
ODPOWIEDZIALNOŚCIĄ, Stąporków, PL.  
(540) VALDI

(510), (511) **19** materiały budowlane niemetalowe, ceramika budowlana, glazura, terakota, gres, mozaika, kafle, marmur, granit, alabaster, wyroby z kamienia naturalnego i sztucznego oraz konglomeratu w postaci: płyt, płyt ciętych, płytek podłogowych, ściennych, okładzinowych, elewacyjnych, elementów schodów, kominków, parapetów, blatów, lad, wyrobów artystycznych; kostki, listwy, wyroby kamieniarskie, kamienie łamane, kamienie nagrobkowe, pokrycia dachowe niemetalowe, klepka podłogowa; materiały ogniotrwałe, **35** prowadzenie sklepów i hurtowni, także on-line, z: materiałami budowlanymi, drewnem, ceramiką budowlaną, wyrobami użytkowymi i artystycznymi z kamienia naturalnego i sztucznego, płytami i płytkami podłogowymi, ściennymi, okładzinowymi, elewacyjnymi, wyrobami służącymi do wystroju wnętrz, dywanami, chodnikami i innymi pokryciami podłogowymi i pokryciami ściennymi, urządzeniami i armaturą sanitarną, elementami wyposażenia kuchni i łazienek, wyrobami porcelanowymi, ceramicznymi i szklanymi, doradztwo w zakresie prowadzenia działalności gospodarczej oraz zarządzania w wyżej wymienionych dziedzinach, **36** obrót i zarządzanie nieruchomościami, pośrednictwo w obrocie nieruchomościami, wynajem powierzchni biurowych, **37** usługi budowlane, nadzór budowlany, usługi remontowe, instalacyjno-montażowe i wykończeniowe, usłu-



gi sztukatorskie, usługi kamieniarskie, obróbka kamienia naturalnego dla celów budownictwa, układanie posadzek, wykonywanie okładzin.

(111) **247234** (220) 2011 01 26 (210) 380487  
 (151) 2012 04 03 (441) 2011 05 09  
 (732) CIECIERSKI MARCIN EXCELLENCE F.H.U., Łódź, PL.  
 (540)



(531) 5.1.3, 6.1.1, 26.1.1, 27.5.1  
 (510), (511) **43** prowadzenie rezerwacji i wynajmu noclegów, prowadzenie pensjonatów, domów wypoczynkowych, domów turystycznych, obiektów zakwaterowania, moteli, kempingów, usługi hotelarskie; organizowanie obozów wakacyjnych (zakwaterowanie); usługi barowe oraz posiłków restauracyjnych, prowadzenie barów, kawiarni i restauracji.

(111) **247235** (220) 2011 02 04 (210) 380894  
 (151) 2012 05 31 (441) 2011 05 09  
 (732) LUMINEX SPÓŁKA JAWNA JERZY MROZEK I WSPÓLNICY,  
 Częstochowa, PL.  
 (540)



Kolor znaku: ciemnoszary, zielony, biały  
 (531) 26.1.1, 26.4.1, 26.11.1, 26.15.1, 29.1.13  
 (510), (511) **11** stelaże do abażurów, lampki elektryczne na choinkę, abażury do lamp, klosze do lamp, obudowy do lamp, lampy elektryczne, lampy oświetleniowe, oprawki do lamp elektrycznych, urządzenia i instalacje do oświetlenia, oświetlenie sufitowe, szkła do lamp, **35** usługi agencji importowo-eksportowej, oferowanie w mediach produktów dla handlu detalicznego w zakresie artykułów oświetleniowych i lamp, zgrupowanie na rzecz osób trzecich różnych towarów pozwalające nabywcy wygodnie oglądać i kupować te towary na stronie internetowej dotyczącej sprzedaży artykułów oświetleniowych i lamp; zgrupowanie na rzecz osób trzecich różnych towarów pozwalające nabywcy wygodnie je oglądać i kupować w hurtowni lub sklepie z artykułami oświetleniowymi i lampami.

(111) **247236** (220) 2011 02 23 (210) 381739  
 (151) 2012 06 05 (441) 2011 06 06  
 (732) CERAMIKA COLOR SPÓŁKA Z OGRANICZONĄ  
 ODPOWIEDZIALNOŚCIĄ, Kopaniny, PL.  
 (540)



Kolor znaku: czerwony, czarny  
 (531) 26.4.4, 26.4.7, 27.5.1, 29.1.12  
 (510), (511) **19** płytki niemetalowe dla budownictwa, płytki ceramiczne ściennie i podłogowe, oblicowania i okładziny niemetalowe, posadzki niemetalowe, mozaiki dla budownictwa, **35** prowadzenie sprzedaży detalicznej, hurtowej oraz internetowej materiałami budowlanymi, pośrednictwo w sprzedaży materiałów budowlanych.

(111) **247237** (220) 2011 02 23 (210) 381741  
 (151) 2012 06 05 (441) 2011 06 06

(732) CERAMIKA COLOR SPÓŁKA Z OGRANICZONĄ  
 ODPOWIEDZIALNOŚCIĄ, Kopaniny, PL.  
 (540)



Kolor znaku: czarny, czerwony  
 (531) 26.4.4, 26.4.7, 27.5.1, 29.1.12  
 (510), (511) **19** płytki niemetalowe dla budownictwa, płytki ceramiczne ściennie i podłogowe, oblicowania i okładziny niemetalowe, posadzki niemetalowe, mozaiki dla budownictwa, **35** prowadzenie sprzedaży detalicznej, hurtowej oraz internetowej materiałami budowlanymi, pośrednictwo w sprzedaży materiałów budowlanych.

(111) **247238** (220) 2011 02 28 (210) 381926  
 (151) 2012 04 26 (441) 2011 06 06  
 (732) POTĘGA URSZULA FRANCISZKA, Warszawa, PL.  
 (540)

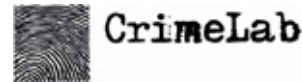

(531) 2.9.14, 26.4.1, 26.4.16, 27.5.1  
 (510), (511) **35** organizowanie targów w celach handlowych lub reklamowych; organizowanie wystaw w celach handlowych lub reklamowych, **41** organizowanie i prowadzenie seminarium; organizowanie i prowadzenie konferencji, organizowanie wystaw związanych z kulturą lub edukacją.

(111) **247239** (220) 2011 02 28 (210) 381927  
 (151) 2012 04 26 (441) 2011 06 06  
 (732) POTĘGA URSZULA FRANCISZKA, Warszawa, PL.  
 (540)



(531) 2.9.14, 26.4.1, 26.4.16, 27.5.1  
 (510), (511) **35** organizowanie targów w celach handlowych lub reklamowych; organizowanie wystaw w celach handlowych lub reklamowych, **41** organizowanie i prowadzenie seminarium; organizowanie i prowadzenie konferencji, organizowanie wystaw związanych z kulturą lub edukacją.

(111) **247240** (220) 2011 03 14 (210) 382600  
 (151) 2012 05 22 (441) 2011 06 20  
 (732) Henkel AG & Co. KGaA, Düsseldorf, DE.  
 (540) JESTEŚ NASZĄ INSPIRACJĄ

(510), (511) **03** preparaty wybielające i inne substancje stosowane w praniu, środki do płukania stosowane w praniu i zmywaniu naczyń, środki do odplamiania, preparaty zmiękczające do tkanin, krochmal stosowany w praniu, preparaty czyszczące, nabyściszczające, szorujące i ściernie, mydła, olejki eteryczne jako środki zapachowe stosowane w praniu.

(111) **247241** (220) 2006 07 07 (210) 312909  
 (151) 2012 04 18 (441) 2006 10 16  
 (732) BAKOMA Spółka z ograniczoną odpowiedzialnością,  
 Warszawa, PL.  
 (540) PREMIO  
 (510), (511) **29** jogurty, **30** jogurty mrożone.

(111) **247242** (220) 2008 03 12 (210) 338085  
 (151) 2012 06 08 (441) 2008 06 23  
 (732) Sopotkie Towarzystwo Ubezpieczeń ERGO HESTIA  
 Spółka Akcyjna, Sopot, PL.  
 (540) LIFE&MORE  
 (510), (511) **16** broszury, czasopisma, druki, formularze, informatory, książki, prospekty, wyroby z papieru, **35** usługi w zakresie: analizy koszt-



tów, promocji sprzedaży, prowadzenia badań marketingowych, badań i sondaży opinii publicznej, badań i sondaży rynku w sprawach związanych z ekonomią, finansami i ubezpieczeniami, reklamy, **36** usługi w zakresie: analiz, operacji i usług finansowych, doradztwa w sprawach ubezpieczeniowych i finansowych, informacji o ubezpieczeniach, inwestycji kapitałowych, likwidacji szkód, pośrednictwa ubezpieczeniowego, tworzenia funduszy, w tym funduszy na cele dobroczynne, ubezpieczeń, w tym ubezpieczeń na życie, windykacji należności.

(111) **247243** (220) 2008 10 31 (210) 348106  
(151) 2012 06 13 (441) 2009 02 02

(732) Cyfrowy Polsat Trade Marks Spółka z ograniczoną odpowiedzialnością, Warszawa, PL.

(540) PAKIET MINI MAX

(510), (511) **09** urządzenia i przyrządy do celów dydaktycznych, urządzenia i przyrządy elektryczne przewodzące, transformujące za wyjątkiem elektrycznych i elektronicznych urządzeń dozoruujących, meldujących i sterujących oraz związanych z nimi urządzeń i części wyżej wymienionych towarów, urządzenia do nagrywania, transmisji lub reprodukcji dźwięku lub obrazu; magnetyczne nośniki danych, płyty, dyski z nagraniami, sprzęt przetwarzający dane i komputery; przenośne urządzenia elektroniczne, dekodery, urządzenia do kodowania lub dekodowania, urządzenia do przetwarzania informacji, urządzenia współpracujące z komputerami w zakresie przekazywania dźwięku i obrazu, dyski do nagrywania i rejestracji dźwięku, dyski kompaktowe, audio-wideo i optyczne, pamięci komputerowe, programy komputerowe, programy komputerowe ładowalne, programy komputerowe nagrane, programy gier komputerowych, karty z pamięcią, karty magnetyczne kodowane, komputery, komputery przenośne, oprogramowanie komputerowe nagrane, komputerowe urządzenia peryferyjne, modemy; publikacje elektroniczne, **16** materiały piśmienne zawarte w tej klasie, wyroby z papieru i kartonu zawarte w tej klasie, czasopisma, książki, periodyki, afisze, albumy, atlasy, almanachy, blankiety, foldery, broszury, prospekty, druki, formularze, fotografie, kalendarze, katalogi, plakaty, naklejki, nalepki, obwoluty, publikacje, rysunki, karty olicznikowe, bilety, kupony papierowe, materiały instruktażowe i do nauczania (inne niż urządzenia), **35** usługi reklamowe, zarządzanie w działalności handlowej, administrowanie działalnością handlową, prace biurowe; doradztwo w zakresie organizowania, prowadzenia działalności gospodarczej i zarządzania, usługi marketingowe, usługi w zakresie informacji handlowej, telefoniczne udzielanie informacji dla nieobecnych abonentów, usługi w zakresie prowadzenia centrum informacyjnego, produkcja i rozpowszechnianie ogłoszeń reklamowych, reklamy prasowe, reklama za pośrednictwem sieci komputerowej, wynajem czasu reklamowego we wszystkich środkach przekazu, wynajmowanie miejsc na umieszczenie ogłoszeń lub reklam, dystrybucja materiałów reklamowych, uaktualnianie materiałów reklamowych, publikowanie tekstów reklamowych, doradztwo w zakresie organizacji zarządzania działalnością gospodarczą, usługi w zakresie zarządzania holdingami, profesjonalne zarządzanie działalnością artystyczną, pozyskiwanie informacji o działalności gospodarczej, usługi związane z przenoszeniem przedsiębiorstw, pomoc w zarządzaniu działalnością gospodarczą, usługi związane z organizacją targów i wystaw w celach handlowych lub reklamowych, promocja sprzedaży dla osób trzecich, pokazy towarów, rozpowszechnianie próbek, badanie rynku i opinii społecznej, pozyskiwanie danych i systematyzacja danych w komputerowych bazach danych, zarządzanie zbiorami informatycznymi, wyszukiwanie w komputerowych bazach danych, komputerowe zarządzanie plikami; usługi w zakresie zgrupowania na rzecz osób trzecich różnych towarów pozwalające nabywcy wygodnie je oglądać i kupować w dobrych warunkach; usługi świadczone w systemie on-line w zakresie kupna i sprzedaży, sprzedaż detaliczna bezpośrednia prowadzona poza siecią sklepową, usługi agentów zajmujących się sprzedażą towarów różnego rodzaju, wszystkie powyższe usługi sprzedaży w odniesieniu do urządzeń do nagrywania, transmisji lub reprodukcji dźwięku lub obrazu, magnetycznych nośników danych, płyt, dysków z nagraniami, osprzętu do przetwarzania danych, komputerów, przenośnych urządzeń elektronicznych naukowych, żeglarskich, geodezyjnych, fotograficznych, kinematograficznych, optycznych, wagowych, do celów dydaktycznych, do nagrywania, transmisji lub reprodukcji dźwięku lub obrazu i akcesoria do nich, dekodery, urządzeń do kodowania i odkodowywania, telefonów, urządzeń i przyrządów naukowych, żeglarskich, geodezyjnych, fotograficznych, kinematograficznych, optycznych, wagowych, do celów dydaktycznych, urządzeń elektrycznych i elektronicznych przewodzących, transformujących, za wyjątkiem elektrycznych i elektronicznych urządzeń dozoruujących, meldujących i sterujących oraz związanych z nimi urządzeń

i części wyżej wymienionych towarów, materiałów piśmiennych, artykułów piśmiennych, prasy, materiałów instruktażowych i do nauczania; sprzedaż detaliczna i hurtowa przenośnych urządzeń elektronicznych oraz akcesoriów do nich, usługi komisju; obsługa klientów przy wykorzystaniu sieci komputerowej, Internetu, Intranetu, **37** usługi w zakresie instalacji, konserwacji i naprawy urządzeń do nagrywania, transmisji i reprodukcji dźwięku lub obrazu, sprzętu przetwarzającego dane, przenośnych urządzeń elektronicznych, dekodery, urządzeń do kodowania lub dekodowania, urządzeń do rozpowszechniania i dystrybucji analogowych i cyfrowych programów telewizyjnych telewizji kablowej, naziemnej, satelitarnej, sieci komputerowych, komputerów i związanych z nimi urządzeń peryferyjnych, **41** obsługa i udostępnianie na stronie www on-line gier komputerowych, usługi wydawnicze, publikowanie tekstów innych niż reklamowe, obsługa publikacji elektronicznych on-line, najem i wypożyczanie dekodery i odbiorników programów zakodowanych, usługi obrazów cyfrowych, **42** naukowe i techniczne usługi i badania oraz ich projektowanie; przemysłowa analiza i badanie usług; projektowanie i rozwój sprzętu komputerowego i oprogramowania; usługi w zakresie prac badawczo-rozwojowych, ekspertyzy inżynierskie, opracowywanie projektów technicznych; instalowane, konserwacja i aktualizacja oprogramowania komputerowego, projektowanie oprogramowania komputerowego, odzyskiwanie danych komputerowych, konwersja danych lub dokumentów na drogę elektroniczną, konwersja danych przez programy komputerowe, powielanie oprogramowania komputerowego, programowanie komputerowe, projektowanie systemów komputerowych, wypożyczanie komputerów, wypożyczanie oprogramowania komputerowego, doradztwo w sprawach sprzętu komputerowego, analizy systemów komputerowych, tworzenie i utrzymywanie stron internetowych dla osób trzecich.

(111) **247244** (220) 2009 07 02 (210) 357759  
(151) 2012 05 25 (441) 2009 10 12

(732) Zakłady Tłuszczowe „KRUSZWICA” Spółka Akcyjna, Kruszwica, PL.

(540)



Kolor znaku: biały, beżowy, żółty i odcienie, pomarańczowy, różowy, brązowy i odcienie

(531) 2.1.4, 27.5.1, 29.1.15

(510), (511) **29** oleje i tłuszcze jadalne.

(111) **247245** (220) 2010 05 06 (210) 369985  
(151) 2012 06 08 (441) 2010 08 16

(732) Aviva-Towarzystwo Ubezpieczeń Ogólnych Spółka Akcyjna, Warszawa, PL.

(540) Aviva-starannie dobrane towarzystwo.

(510), (511) **12** pojazdy silnikowe, rowery.

(111) **247246** (220) 2010 05 22 (210) 370670  
(151) 2012 05 09 (441) 2010 08 30

(732) Piotr Kaliszewski, Warszawa, PL.

(540)



(531) 2.1.23, 2.1.24, 2.1.25, 11.3.1, 19.1.1, 19.1.6, 26.11.12, 27.5.1

(510), (511) **35** sprzedaż hurtowa i detaliczna spożywczych napojów bezalkoholowych i alkoholi, pośrednictwo w sprzedaży detalicznej i hurtowej towarów na rzecz osób trzecich, również w trybie on-line za pośrednictwem Internetu towarów spożywczych, napojów bez-

alkoholowych i alkoholi, import, eksport, pośrednictwo w tym zakresie, usługi reklamy i promocji w sprzedaży na rzecz osób trzecich, analiza kosztów, doradztwo handlowe, wynajmowanie miejsc na umieszczanie ogłoszeń lub reklam, rozpowszechnianie materiałów reklamowych, promocja sprzedaży, pokazy towarów, **43** usługi hotelowe, usługi tymczasowego zakwaterowania, motele, pensjonaty.

(111) **247247** (220) 2010 07 30 (210) 373567  
 (151) 2012 05 31 (441) 2010 11 08  
 (732) AKSAM Spółka z ograniczoną odpowiedzialnością  
 Spółka komandytowa, Osiek, PL.  
 (540)



Kolor znaku: czerwony, biały, jasnobrązowy, beżowy, brązowy  
 (531) 2.7.1, 2.7.25, 8.1.25, 8.7.8, 9.1.10, 27.5.1, 29.1.15  
 (510), (511) **30** paluszki.

(111) **247248** (220) 2010 08 09 (210) 373865  
 (151) 2012 03 09 (441) 2010 11 22  
 (732) KBM Invest Spółka z ograniczoną odpowiedzialnością  
 Spółka komandytowa, Poznań, PL.  
 (540)



Kolor znaku: czerwony, pomarańczowy, biały  
 (531) 24.17.1, 26.4.1, 27.5.1, 29.1.13  
 (510), (511) **35** analiza kosztów, biura pośrednictwa pracy, dobór personelu za pomocą metod psychotechnicznych, doradztwo w zakresie zarządzania personelem, rekrutacja personelu, badanie rynku, doradztwo w zakresie organizacji i zarządzania działalnością gospodarczą, outsourcing jako doradztwo handlowe, pośrednictwo pracy, przygotowanie listy płac, doradztwo w zakresie zarządzania personelem, **41** doradztwo zawodowe jako porady w zakresie edukacji i kształcenia.

(111) **247249** (220) 2010 09 09 (210) 375154  
 (151) 2012 05 31 (441) 2010 12 20  
 (732) SILESIA DANIA GOTOWE Spółka z ograniczoną odpowiedzialnością, Sosnowiec, PL.  
 (540)



Kolor znaku: beżowy, brązowy, czarny, złoty, jasnobrązowy, biały, ciemnoczerwony, różowy, zielony, jasnozielony, fioletowy  
 (531) 1.1.1, 1.1.5, 5.9.24, 8.5.1, 8.5.2, 9.1.15, 24.3.1, 24.3.11, 24.3.18, 25.1.15, 27.5.1, 29.1.15

(510), (511) **35** usługi organizacji sieci sprzedaży wraz z przekazaniem doświadczeń i znaków towarowych (franchising), doradztwo w sprawie organizowania i prowadzenia działalności gospodarczej.

(111) **247250** (220) 2010 09 09 (210) 375158  
 (151) 2012 05 31 (441) 2010 12 20  
 (732) SILESIA DANIA GOTOWE Spółka z ograniczoną odpowiedzialnością, Sosnowiec, PL.  
 (540)



Kolor znaku: beżowy, brązowy, czarny, złoty, jasnobrązowy, biały, ciemnoczerwony, różowy, zielony, czerwony  
 (531) 1.1.1, 1.1.5, 5.9.24, 8.5.1, 8.5.3, 9.1.15, 24.3.1, 24.3.11, 24.3.18, 25.1.15, 27.5.1, 29.1.15  
 (510), (511) **35** usługi organizacji sieci sprzedaży wraz z przekazaniem doświadczeń i znaków towarowych (franchising), doradztwo w sprawie organizowania i prowadzenia działalności gospodarczej.

(111) **247251** (220) 2010 10 04 (210) 376035  
 (151) 2012 05 29 (441) 2011 01 17  
 (732) TARCZYŃSKI MARKETING SPÓŁKA Z OGRANICZONĄ ODPOWIEDZIALNOŚCIĄ, Ujeździec Wielki, PL.  
 (540)



Kolor znaku: pomarańczowy, jasnobrązowy, niebieski, biały, ciemnobrązowy, ciemnożółty, jasnożółty, złoty  
 (531) 5.3.2, 5.7.7, 24.3.1, 24.5.1, 25.1.15, 26.4.2, 27.5.1, 29.1.15  
 (510), (511) **29** kabanosy.

(111) **247252** (220) 2010 10 04 (210) 376036  
 (151) 2012 05 29 (441) 2011 01 17  
 (732) TARCZYŃSKI MARKETING SPÓŁKA Z OGRANICZONĄ ODPOWIEDZIALNOŚCIĄ, Ujeździec Wielki, PL.  
 (540)



Kolor znaku: pomarańczowy, żółty, jasnożółty, niebieski, ciemnobrązowy, złoty, ciemnożółty  
 (531) 5.3.2, 5.7.7, 24.3.1, 24.5.1, 25.1.15, 26.4.2, 27.5.1, 29.1.15  
 (510), (511) **29** kabanosy.

(111) **247253** (220) 2010 10 06 (210) 376173  
 (151) 2012 05 10 (441) 2011 01 17  
 (732) Hochland SE, Heimenkirch, DE.

(540)

**GOUDAsmaki**

(531) 27.5.1

(510), (511) **29** ser, produkty serowe, smarowidła zawierające ser lub produkty serowe, ser i produkty serowe ze składnikami nie zawierającymi mleka.(111) **247254** (220) 2010 10 14 (210) 376461

(151) 2012 05 31 (441) 2011 01 17

(732) „NRC” Spółka z ograniczoną odpowiedzialnością, Brody, PL.

(540) Galeria Załęże-Katowice

(510), (511) **35** reklama, promocja sprzedaży dla osób trzecich, pomoc w zarządzaniu przedsiębiorstwami handlowymi, organizowanie wystaw w celach reklamowych, wynajmowanie miejsc na umieszczanie ogłoszeń lub reklam, prowadzenie centrów handlowych i hal targowych, pokazy towarów, organizowanie targów w celach handlowych, handel hurtowy i detaliczny w branżach: spożywcza, przemysłowa w zakresie artykułów powszechnego użytku, artykułów gospodarstwa domowego, wyposażenia wnętrz, chemii gospodarczej, sprzętu AGD i RTV, kosmetyczna, odzieżowa, obuwnicza, art. sportowe, meble, art. budowlane, **36** dzierżawa nieruchomości, administrowanie i zarządzanie majątkiem nieruchomości, wynajmowanie mieszkań, wynajmowanie pomieszczeń biurowych i handlowych (nieruchomości), **37** budowa pawilonów i sklepów targowych, **39** wynajmowanie miejsc parkingowych oraz usługi związane z parkowaniem samochodów, wynajmowanie magazynów.(111) **247255** (220) 2010 10 22 (210) 376901

(151) 2012 04 05 (441) 2011 01 31

(732) AN.KA Dystrybucja Spółka z ograniczoną odpowiedzialnością, Warszawa, PL.

(540)



(531) 5.7.19, 26.4.2, 27.5.1

(510), (511) **29** oliwki w zalewie, także drylowane i nadziewane, inne przetwory z oliwek oraz z dodatkiem oliwek.(111) **247256** (220) 2010 10 23 (210) 376907

(151) 2012 04 13 (441) 2011 01 31

(732) AGROS NOVA BRANDS Spółka z ograniczoną odpowiedzialnością, Warszawa, PL.

(540)



Kolor znaku: biały, czerwony, jasnoczerwony, ciemnoczerwony, ciemnobrązowy, zielony, jasnozielony, ciemnozielony, szary, czarny

(531) 5.3.11, 5.9.15, 5.9.17, 25.1.15, 26.4.2, 26.13.25, 27.5.1, 29.1.15

(510), (511) **30** sosy, sosy pikantne, sosy pomidorowe, sosy pomidorowe pikantne, sosy pomidorowe typu salsa z dodatkiem papryki, warzyw i/lub ziół oraz przypraw.(111) **247257** (220) 2010 10 23 (210) 376908

(151) 2012 04 13 (441) 2011 01 31

(732) AGROS NOVA BRANDS Spółka z ograniczoną odpowiedzialnością, Warszawa, PL.

(540)



Kolor znaku: biały, różowy, czerwony, jasnoczerwony, ciemnoczerwony, ciemnobrązowy, zielony, jasnozielony, ciemnozielony, jasnoszary, szary, czarny

(531) 5.3.11, 5.9.6, 5.9.17, 25.1.15, 26.4.2, 26.13.25, 27.5.1, 29.1.15

(510), (511) **30** sosy, sosy pikantne, sosy pomidorowe, sosy pomidorowe pikantne, sosy pomidorowe z dodatkiem czosnku i bazylii.(111) **247258** (220) 2010 11 09 (210) 377534

(151) 2012 05 24 (441) 2011 02 14

(732) BIOFARM SPÓŁKA Z OGRANICZONĄ ODPOWIEDZIALNOŚCIĄ, Poznań, PL.

(540)



Kolor znaku: szary, czerwony, biały, granatowy, niebieski, purpurowy

(531) 26.4.2, 26.4.18, 26.4.22, 26.11.12, 27.5.1, 29.1.15

(510), (511) **05** produkty farmaceutyczne: leki, środki dezynfekcyjne, odkażające, środki pomocnicze do użytku medycznego; produkty weterynaryjne; dietetyczne środki medyczne, suplementy diety; produkty sanitarne: materiały opatrunkowe, plastry, podpaski higieniczne; żywność dla niemowląt.(111) **247259** (220) 2010 11 09 (210) 377577

(151) 2012 05 08 (441) 2011 02 14

(732) Lotte Wedel Spółka z ograniczoną odpowiedzialnością, Warszawa, PL.

(540) SOCZYSTY DUET

(510), (511) **30** słodycze nie do celów medycznych, słodycze na bazie czekolady, czekolada, słodycze na bazie cukru, ciasta i ciastka.(111) **247260** (220) 2010 11 09 (210) 377578

(151) 2012 05 08 (441) 2011 02 14

(732) Lotte Wedel Spółka z ograniczoną odpowiedzialnością, Warszawa, PL.

(540) EGZOTYCZNY DUET

(510), (511) **30** słodycze nie do celów medycznych, słodycze na bazie czekolady, czekolada, słodycze na bazie cukru, ciasta i ciastka.(111) **247261** (220) 2011 02 21 (210) 381593

(151) 2012 06 04 (441) 2011 06 06

(732) MACIEJEWSKI TOMASZ, HUBISZ MICHAŁ TWISTER CHIPS SPÓŁKA CYWILNA, Słupsk, PL.

(540)



Kolor znaku: brązowy, czarny, biały

(531) 1.15.23, 9.1.10, 27.5.1, 29.1.13

(510), (511) **29** przetwory ziemniaczane, frytki, frytki zakręcane, chipsy.



(111) **247262** (220) 2010 11 15 (210) 377749  
 (151) 2012 06 08 (441) 2011 02 28  
 (732) KĘDZIORA MARIA, KĘDZIORA ANDRZEJ PRZEDSIĘBIORSTWO  
 PRODUKCYJNO-HANDLOWE ANMAR SPÓŁKA CYWILNA ANDRZEJ  
 I MARIA KĘDZIORA EKSPORT-IMPORT, Danków, PL.  
 (540)



Kolor znaku: biały, ciemnoczerwony, pomarańczowy, czarny  
 (531) 3.1.14, 26.2.7, 27.5.1, 29.1.14  
 (510), (511) **12** wózki dziecięce głębokie, wózki dziecięce spacerowe,  
 budki do wózków dziecięcych spacerowych.

(111) **247263** (220) 2010 11 16 (210) 377768  
 (151) 2012 05 31 (441) 2011 02 28  
 (732) TREFL SPÓŁKA AKCYJNA, Sopot, PL.  
 (540)



Kolor znaku: jasnożółty, czarny, jasnobrązowy, biały  
 (531) 26.4.2, 27.5.1, 29.1.14  
 (510), (511) **16** wyroby z papieru, kartonu i tektury; publikacje, książki,  
 broszury, prospekty, instrukcje, foldery, katalogi, informatory, opako-  
 wania z papieru, kartonu i tektury-wszystkie powyższe towary prze-  
 znaczone lub związane z puzzlami, **28** puzzle; akcesoria do puzzli.

(111) **247264** (220) 2010 12 06 (210) 378560  
 (151) 2012 05 21 (441) 2011 03 14  
 (732) WITKIEWICZ & ŚWIT SPÓŁKA Z OGRANICZONĄ  
 ODPOWIEDZIALNOŚCIĄ SPÓŁKA KOMANDYTOWA, Poznań, PL.  
 (540)



Kolor znaku: biały, czerwony  
 (531) 27.5.1, 29.1.12  
 (510), (511) **35** usługi w zakresie sprzedaży hurtowej i detalicznej  
 sprzętu AGD, sprzętu do fitness i sprzętu do sprzątnia.

(111) **247265** (220) 2010 12 10 (210) 378780  
 (151) 2012 04 19 (441) 2011 03 14  
 (732) ORŁOWSKA AGNIESZKA, Warszawa, PL.  
 (540)

OCTOPUS

(531) 27.5.1  
 (510), (511) **10** endoskopy i akcesoria endoskopowe z wyłączeniem  
 aparatury, instrumentów oraz części i wyposażenia przeznaczonych  
 do stabilizacji tkanki ludzkiej.

(111) **247266** (220) 2010 12 29 (210) 379540  
 (151) 2012 05 25 (441) 2011 04 11  
 (732) DIEHL BRONISŁAW TEL-KAB Z.E., Warszawa, PL.  
 (540)



Kolor znaku: niebieski  
 (531) 26.11.1, 26.11.12, 27.5.1, 29.1.4

(510), (511) **35** usługi reklamy, usługi reklamy za pośrednictwem sie-  
 ci komputerowej, radia; telefonu i telewizji, usługi w zakresie opraco-  
 wywania materiałów reklamowych, **38** usługi umożliwiające komuni-  
 kowanie się między osobami, usługi w zakresie: komunikacji wizyjnej  
 i fonicznej przy użyciu: urządzeń i sprzętu elektronicznego, radia,  
 telefonu, telewizji i Internetu, usługi telewizji kablowej, **42** usługi do-  
 stępu do Internetu, tworzenie i utrzymywanie stron internetowych  
 dla osób trzecich.

(111) **247267** (220) 2011 01 11 (210) 379887  
 (151) 2012 05 18 (441) 2011 04 26  
 (732) MARION KOSMETYKI SPÓŁKA Z OGRANICZONĄ  
 ODPOWIEDZIALNOŚCIĄ, Gdynia, PL.  
 (540)

BODY Therapy

(531) 26.11.1, 26.11.8, 27.5.1  
 (510), (511) **03** szampony koloryzujące, farby do włosów, rozjaśnia-  
 cze, płyny do trwałej, szampony pielęgnacyjne, odżywki, maski, ma-  
 seczki, maseczki kosmetyczne, olejki do celów kosmetycznych, olejki  
 aromatyczne, kosmetyki, kosmetyki upiększające, kremy kosmetycz-  
 ne, preparaty do pielęgnacji paznokci, zmywacze do paznokci, pre-  
 paraty do depilacji, preparaty kosmetyczne do pielęgnacji skóry.

(111) **247268** (220) 2011 01 13 (210) 379948  
 (151) 2012 04 19 (441) 2011 04 26  
 (732) PROWANA SPÓŁKA Z OGRANICZONĄ  
 ODPOWIEDZIALNOŚCIĄ, Nowy Janków, PL.  
 (540)

Reymontówka

Kolor znaku: brązowy  
 (531) 27.5.1, 29.1.7  
 (510), (511) **29** mięso, wyroby wędliniarskie, jaja, flaki, krokiety, chip-  
 sy ziemniaczane, chrupki ziemniaczane, ryby, dziczyzna, owoce mo-  
 rza, koncentraty spożywcze, konserwy mięsne i rybne, pasztety, plac-  
 ki ziemniaczane, ekstrakty mięsne, mleko, produkty mleczne, sery,  
 śmietana, mleczko do kawy, mleko w proszku, twarogi, oleje jadalne,  
 tłuszcze, owoce i warzywa konserwowane, przeciera z owoców i wa-  
 rzyw, kapusta kiszona, ogórki kiszane, korniszony, bakalie, żywność  
 z ryb, wyroby garmażeryjne mięsne i rybne, owoce i warzywa su-  
 szone, grzyby suszone, konfitury, galaretki, kisiele, koncentraty, dże-  
 my, powidła, sałatki owocowe, sałatki warzywne, owoce i warzywa  
 przetworzone w postaci mrożonek i puszkowane, mrożonki mięsne  
 i warzywne, dania gotowe do spożycia na bazie mięsa, pasztety mię-  
 sne, **30** aromaty do żywności, pieczywo, bułki, chleb, mąka, cukier,  
 słodziki naturalne, chipsy zbożowe, cukierki, ciasta, ciastka, wyroby  
 cukiernicze, wyroby z czekolady, czekolada, gofry, galaretki, kasze,  
 kanapki, kukurydza prażona, lody, sorbety lodowe, desery lodowe,  
 makarony, pizze, preparaty zbożowe, zapiekanki, żywność na bazie  
 mąki, pieczywo zamrożone, mrożone półprodukty żywnościowe na  
 bazie mąki, mrożonki zawarte w tej klasie, kawa, substytuty kawy,  
 herbata, kakao, ketchup, krakersy, majonezy, ocet, miód, musztarda,  
 przyprawy, ryż, puddingi, budynie, kisiele, muesli, owoce i warzywa  
 przetworzone, sosy sałatkowe, paszteciki, spaghetti, suchary, sól, wy-  
 roby zbożowe, **33** napoje alkoholowe, brandy, whisky, wina, wódki,  
 likiery, koktajle alkoholowe.

(111) **247269** (220) 2011 01 13 (210) 379950  
 (151) 2012 04 19 (441) 2011 04 26  
 (732) PROWANA SPÓŁKA Z OGRANICZONĄ  
 ODPOWIEDZIALNOŚCIĄ, Nowy Janków, PL.  
 (540)

YASNY

Kolor znaku: pomarańczowy  
 (531) 27.5.1, 29.1.1



(510), (511) **29** mięso, wyroby wędliniarskie, jaja, flaki, krokiety, chipsy ziemniaczane, chrupki ziemniaczane, ryby, dziczyzna, owoce morza, koncentraty spożywcze, konserwy mięsne i rybne, pasztety, placki ziemniaczane, ekstrakty mięsne, mleko, produkty mleczne, sery, śmietana, mleczko do kawy, mleko w proszku, twarogi, oleje jadalne, tłuszcze, owoce i warzywa konserwowane, przecierey z owoców i warzyw, kapusta kiszona, ogórki kiszane, korniszony, bakalie, żywność z ryb, wyroby garnażeryjne mięsne i rybne, owoce i warzywa suszone, grzyby suszone, konfitury, galaretki, kisiele, koncentraty, dżemy, powidła, sałatki owocowe, sałatki warzywne, owoce i warzywa przetworzone w postaci mrożonek i puszkowane, mrożonki mięsne i warzywne, dania gotowe do spożycia na bazie mięsa, pasztety mięsne, **30** aromaty do żywności, pieczywo, bułki, chleb, mąka, cukier, słodziki naturalne, chipsy zbożowe, cukierki, ciasta, ciastka, wyroby cukiernicze, wyroby z czekolady, czekolada, gofry, galaretki, kase, kanapki, kukurydza prażona, lody, sorbety lodowe, desery lodowe, makarony, pizze, preparaty zbożowe, zapiekanki, żywność na bazie mąki, pieczywo zamrożone, mrożone półprodukty żywnościowe na bazie mąki, mrożonki zawarte w tej klasie, kawa, substytuty kawy, herbata, kakao, ketchup, krakersy, majonezy, ocet, miód, musztarda, przyprawy, ryż, puddingi, budynie, kisiele, muesli, owoce i warzywa przetworzone, sosy sałatkowe, paszteciki, spaghetti, suchary, sól, wyroby zbożowe, **33** napoje alkoholowe, brandy, whisky, wina, wódki, likiery, koktajle alkoholowe.

(111) **247270** (220) 2011 01 21 (210) 380320  
(151) 2012 04 25 (441) 2011 04 26  
(732) LOTTE WEDEL SPÓŁKA Z OGRANICZONĄ  
ODPOWIEDZIALNOŚCIĄ, Warszawa, PL.  
(540) ICEMINT  
(510), (511) **30** słodycze nie do celów medycznych, czekolada, słodycze na bazie czekolady, słodycze na bazie cukru, słodycze mrożone, schłodzone słodycze, ciasta, ciastka i wafle, guma do żucia, lizaki, żelki.

(111) **247271** (220) 2011 02 04 (210) 380887  
(151) 2012 05 31 (441) 2011 05 09  
(732) NOVASCOR PHARMACEUTICALS SPÓŁKA Z OGRANICZONĄ  
ODPOWIEDZIALNOŚCIĄ, Warszawa, PL.  
(540) DERMOLIUM

(510), (511) **03** kosmetyki; kremy; emulsje, płyny, żele i oliwki do skóry, maseczki do twarzy, maseczki do peelingu, pudry po kąpieli, pudry higieniczne, mydła toaletowe, mydła dezodoryzujące, środki do kąpieli i pod prysznic (sole, pianki, oliwki, żele), preparaty do depilacji, środki przeciw poceniu, środki do pielęgnacji włosów, środki do golenia (kremy, pianki, płyny), środki do higieny intymnej, środki do opalania, środki samoopalające, środki do rozjaśniania skóry, środki przeciw zmarszczkom, preparaty kosmetyczne do ujędrniania skóry, preparaty antycellulitowe, preparaty dla skóry trądzikowej i alergicznej, preparaty kosmetyczne do odchudzania, składniki kosmetyków redukujących tkankę tłuszczową i cellulit, preparaty do pielęgnacji jamy ustnej, środki do czyszczenia zębów, dezodoranty, szampony, preparaty do opalania, perfumy i olejki eteryczne, chusteczki, przybory toaletowe do celów kosmetycznych, środki sanitarne i czyszczące, **05** produkty farmaceutyczne, produkty lecznicze, leki, witaminy, minerały, mineralne dodatki do żywności do celów leczniczych, mineralne wody do celów leczniczych, preparaty wspomagające leczenie i wzmacniające organizm, suplementy diety do celów leczniczych, dietetyczne środki spożywcze do celów leczniczych, substancje dietetyczne do celów leczniczych, preparaty ziołowe do celów leczniczych, zioła lecznicze, napary lecznicze, herbatki lecznicze, produkty biobójcze, produkty biologiczne do celów leczniczych, szczepionki, surowice, produkty krwiopochodne, produkty biotechnologiczne do celów leczniczych, wyroby medyczne zawarte w tej klasie tj. materiały do leczenia zębów, plastry, materiały opatrunkowe; żywność dla niemowląt, środki sanitarne do celów medycznych, środki odkażające, produkty weterynaryjne, środki do zwalczania robactwa, fungicydy, herbicydy, produkty chemiczne przeznaczone dla nauk medycznych, preparaty diagnostyczne do celów medycznych; kosmetyki do celów medycznych; kremy do celów medycznych; emulsje do celów medycznych, płyny do celów medycznych, żele i oliwki do skóry do celów medycznych, maseczki do twarzy do celów medycznych, maseczki do peelingu do celów medycznych, pudry po kąpieli do celów medycznych, pudry higieniczne do celów medycznych, mydła toaletowe do celów medycznych, mydła dezodoryzujące do celów medycznych, środki do kąpieli i pod prysznic (sole, pianki, oliwki, żele) do celów medycznych, preparaty do depilacji do celów medycznych, środki przeciw poceniu do celów medycznych, środki do pielęgnacji włosów, środki do golenia

(kremy, pianki, płyny) do celów medycznych, środki do higieny intymnej do celów medycznych, środki do opalania do celów medycznych, środki samoopalające do celów medycznych, środki do rozjaśniania skóry do celów medycznych, środki przeciw zmarszczkom do celów medycznych, preparaty kosmetyczne do ujędrniania skóry do celów medycznych, preparaty antycellulitowe do celów medycznych, preparaty dla skóry trądzikowej i alergicznej do celów medycznych, preparaty kosmetyczne do odchudzania do celów medycznych, składniki kosmetyków redukujących tkankę tłuszczową i cellulit do celów medycznych, **30** napary dietetyczne do celów żywienia, dietetyczne napoje przystosowane do celów żywienia na bazie mąki, dietetyczne napoje na bazie czekolady, herbaty, kakao i kawy przystosowane do celów żywienia, herbaty odchudzające do celów żywienia, herbaty ziołowe odchudzające do celów żywienia, produkty probiotyczne, produkty żywnościowe dietetyczne do celów żywienia na bazie mąki, suplementy diety do celów żywienia na bazie mąki, produkty żywnościowe dietetyczne ze skrobi do celów żywienia, słodycze dietetyczne do celów żywienia, preparaty zbożowe dietetyczne do celów żywienia, żywność dietetyczna na bazie mąki do celów żywienia, dietetyczne produkty spożywcze na bazie owsa do celów żywienia, pieczywo dietetyczne do celów żywienia, dodatki odżywcze do celów żywienia na bazie mąki.

(111) **247272** (220) 2011 02 07 (210) 380977  
(151) 2012 04 25 (441) 2011 05 23  
(732) FABRYKA WÓDEK POLMOS ŁAŃCUT SPÓŁKA AKCYJNA,  
Łańcut, PL.  
(540) ARONIA WÓDKA  
(510), (511) **33** wódka.

(111) **247273** (220) 2011 02 07 (210) 380979  
(151) 2012 04 02 (441) 2011 05 23  
(732) FABRYKA WÓDEK POLMOS ŁAŃCUT SPÓŁKA AKCYJNA,  
Łańcut, PL.  
(540) ŁAŃCUCKA WYTRAWNA WÓDKA  
(510), (511) **33** wódka.

(111) **247274** (220) 2011 02 09 (210) 381154  
(151) 2012 05 04 (441) 2011 05 23  
(732) TENEX SPÓŁKA Z OGRANICZONĄ ODPOWIEDZIALNOŚCIĄ,  
Puchały, PL.  
(540)

Stile  
UNICO

Kolor znaku: czarny, czerwony, szary

(531) 9.1.10, 27.5.1, 29.1.13

(510), (511) **03** kosmetyki, w szczególności do pielęgnacji i upiększania włosów, **41** usługi szkoleniowe i edukacyjne w zakresie fryzjerstwa, **44** usługi w zakresie higieny i urody dla ludzi, w szczególności usługi salonów fryzjerskich.

(111) **247275** (220) 2011 02 14 (210) 381341  
(151) 2012 06 06 (441) 2011 05 23  
(732) PREMIUM TM SPÓŁKA Z OGRANICZONĄ  
ODPOWIEDZIALNOŚCIĄ, Warszawa, PL.  
(540)



Kolor znaku: złoty, brązowy

(531) 1.1.1, 1.1.10, 26.1.1, 26.1.11, 26.4.1, 27.5.1, 29.1.12

(510), (511) **35** agencje informacji handlowej, badania marketingowe, usługi porównywania cen, edytorskie usługi w dziedzinie reklamy,

handlowe informacje i porady udzielane konsumentom w punktach informacji konsumenckiej, komputerowe bazy danych -pozyskiwanie danych do komputerowych baz danych, systematyzacja komputerowych baz danych, uaktualnianie materiałów reklamowych, rozpowszechnianie ogłoszeń reklamowych, sondaże opinii, pośrednictwo w zakresie nabywania usług telekomunikacyjnych, prezentowanie produktów w mediach dla celów sprzedaży detalicznej, reklama za pośrednictwem sieci komputerowej, rozpowszechnianie ogłoszeń reklamowych, sortowanie danych w bazach komputerowych, promocja sprzedaży dla osób trzecich, analizy i badania rynku, **38** przesyłanie informacji tekstowej i obrazowej za pomocą komputera, usługi ogłoszeń elektronicznych w telekomunikacji; obsługa internetowych forów dyskusyjnych, usługi poczty elektronicznej, przesyłanie informacji oraz danych przy pomocy komputera, zapewnianie dostępu do baz danych, **41** usługi w zakresie organizowania konkursów; organizacja i prowadzenie konferencji, kongresów, seminariów, sympozjów, zjazdów, szkoleń, konkursów i wystaw; usługi wydawnicze, publikowanie tekstów, artykułów, książek, periodyków, czasopism, gazet, prezentacji multimedialnych, publikacje elektroniczne on-line, **42** dostarczanie i opracowywanie wyszukiwarek internetowych, wynajmowanie udostępnianie zasobów serwerów w sieciach komputerowych; prowadzenie portalu internetowego, udostępnianie baz danych w Internecie lub poprzez sieć telekomunikacyjną.

(111) **247276** (220) 2011 02 15 (210) 381387  
(151) 2012 05 15 (441) 2011 05 23  
(732) ZAKŁADY TŁUSZCZOWE KRUSZWICA SPÓŁKA AKCYJNA, Kruszwica, PL.  
(540)



Kolor znaku: zielony, brązowy, ciemnobrązowy, jasnożółty  
(531) 26.1.2, 26.11.1, 27.5.1, 29.1.13  
(510), (511) **29** oleje i tłuszcze jadalne.

(111) **247277** (220) 2011 02 17 (210) 381480  
(151) 2012 05 31 (441) 2011 05 23  
(732) WRZESZCZ WŁADYSŁAW PRZEDSIĘBIORSTWO HANDLOWO-PRODUKCYJNE KROKUS, Krzyżowa Korbielów, PL.  
(540) KARCZMA POD BORAMI  
(510), (511) **43** prowadzenie barów szybkiej obsługi, prowadzenie pizzerii, kawiarni, restauracji i restauracji samoobsługowej, organizowanie przyjęć, bankietów, uczt weselnych, dom weselny, catering, zaopatrywanie w żywność, usługi dowozu żywności do klienta, usługi gastronomiczne, usługi kawiarniane.

(111) **247278** (220) 2011 02 21 (210) 381594  
(151) 2012 06 04 (441) 2011 06 06  
(732) S & B FOODS INC., Tokyo, JP.  
(540)



(531) 26.4.1, 26.11.2, 27.5.1, 28.3.0  
(510), (511) **30** wasabi (chrzan japoński) w proszku; wasabi (chrzan japoński) w postaci pasty; sos wasabi (chrzan japoński).

(111) **247279** (220) 2011 02 21 (210) 381624  
(151) 2012 05 23 (441) 2011 06 06  
(732) NIEDZIAŁKOWSKI TOMASZ TOMTEAM, Gdynia, PL.  
(540) VWMANIA

(510), (511) **16** afisze, albumy, broszury, czasopisma, gazety, kalendarze, katalogi, książki, materiały piśmienne, naklejki, nalepki, plakaty, prospekty, publikacje, wydruki graficzne, **25** bielizna, bluzki, dresy, koszule, krawaty, kurtki, nakrycia głowy, obuwie, odzież, paski, podkoszulki, spodnie, T-shirty, **41** usługi: działalność sportowa i kulturalna, informacja o imprezach rozrywkowych, kształcenie, nauczanie, organizowania i prowadzenia konferencji, kongresów, seminariów, sympozjów, szkoleń i zjazdów, organizowania imprez edukacyjnych, kulturalnych, rekreacyjnych, rozrywkowych i sportowych, organizowanie i prowadzenie koncertów, konkursów, organizowanie obozów sportowych, organizowanie przyjęć, balów, organizowanie zawodów sportowych, publikacje elektroniczne on-line książek, gazet, czasopism i innych periodyków, publikowanie książek, publikowanie tekstów innych niż teksty reklamowe, rozrywka, widowiska rozrywkowe, wydawanie gazet, książek, czasopism oraz innych periodyków.

(111) **247280** (220) 2011 02 22 (210) 381688  
(151) 2012 05 31 (441) 2011 06 06  
(732) E. & J. GALLO WINERY, Modesto, US.  
(540) BAREFOOT-NA TROPIE DOBREJ ZABAWY  
(510), (511) **33** napoje alkoholowe (z wyjątkiem piwa).

(111) **247281** (220) 2011 02 22 (210) 381693  
(151) 2012 05 31 (441) 2011 06 06  
(732) ACHEL SPÓŁKA Z OGRANICZONĄ ODPOWIEDZIALNOŚCIĄ, Ciechanów, PL.  
(540)



(531) 27.5.1  
(510), (511) **03** lakiery do paznokci, odżywki do paznokci, zmywacze do paznokci, cienie do powiek, mascary, eyelinery, kredki kosmetyczne, pudry, róże do policzków, błyszczki do ust, pomadki, fluidy, podkłady, korektory.

(111) **247282** (220) 2011 02 22 (210) 381694  
(151) 2012 05 31 (441) 2011 06 06  
(732) AKZO NOBEL COATINGS INTERNATIONAL B.V., Arnhem, NL.  
(540) SADOLIN WSZYSTKO, CZEGO DREWNO POTRZEBUJE  
(510), (511) **02** farby, pokost, lakiery; rozcieńczalniki, barwniki, domieszki do farb, pokost lub lakiery; środki konserwujące przeciw rdzy i niszczeniu drewna; bejca.

(111) **247283** (220) 2011 02 22 (210) 381700  
(151) 2012 05 31 (441) 2011 06 06  
(732) MABION SPÓŁKA AKCYJNA, Kutno, PL.  
(540)



(531) 26.11.12, 27.5.1  
(510), (511) **05** farmaceutyki.

(111) **247284** (220) 2011 02 22 (210) 381702  
(151) 2012 05 31 (441) 2011 06 06  
(732) NOVARTIS AG, Basel, CH.  
(540) ZIDATREN  
(510), (511) **05** preparaty farmaceutyczne.

(111) **247285** (220) 2011 02 22 (210) 381714  
(151) 2012 06 06 (441) 2011 06 06  
(732) PLETTAC DISTRIBUTION SPÓŁKA Z OGRANICZONĄ ODPOWIEDZIALNOŚCIĄ, Ostrzeszów, PL.

(540)



(531) 7.1.8, 27.5.1

(510), (511) **33** wina, napoje alkoholowe.(111) **247286** (220) 2011 02 22 (210) 381716

(151) 2012 06 06 (441) 2011 06 06

(732) ZALSKI ANDRZEJ ZAKŁAD PRODUKCJI CHEMICZNO-BUDOWLANEJ ZALCHEM, Zwierzyniec Pierwszy, PL.

(540) PRODAX

(510), (511) **03** środki do prania, płukania, zmywania i czyszczenia.(111) **247287** (220) 2011 02 22 (210) 381719

(151) 2012 06 06 (441) 2011 06 06

(732) GROCHOWICZ LECHOSŁAW, TOKARZ ARTUR AWIM SPÓŁKA CYWILNA, Kraków, PL.

(540)



Kolor znaku: czarny, czerwony

(531) 26.11.1, 27.5.1, 29.1.12

(510), (511) **36** prowadzenie agencji nieruchomości, a w tym: usługi w zakresie obrotu, administrowania i zarządzania nieruchomościami, dzierżawa nieruchomości, wynajmowanie nieruchomości, wycena nieruchomości; usługi pośredniczenia w zamianie i sprzedaży gruntów, budynków, lokali, usługi developerskie, sprzedaż lokali użytkowych i mieszkalnych, garaży i miejsc parkingowych; usługi sprzedaży ratalnej, usługi w zakresie wyceny przedmiotów, **37** usługi budowlane, instalacyjne, remontowo-budowlane, budowa obiektów kubaturowych i niekubaturowych, dróg, placów, chodników, małej architektury, rozbiórka budynków, remontowanie i sprzątanie budynków, nadzór budowlany, nadzór inspektorski i autorski nad realizacją inwestycji budowlanych.

(111) **247288** (220) 2011 02 22 (210) 381723

(151) 2012 06 06 (441) 2011 06 06

(732) MANAGEMENT ROCHSTAR SPÓŁKA Z OGRANICZONĄ ODPOWIEDZIALNOŚCIĄ SPÓŁKA KOMANDYTOWA, Warszawa, PL.

(540) THE SHEMOANS

(510), (511) **09** dyski do rejestracji dźwięku; dyski kompaktowe audio-wideo; dyski kompaktowe-CD-ROM-y; dyski magnetyczne; dyski obliczeniowe; dyski optyczne; kasety wideo; magnetyczne nośniki danych; optyczne nośniki informacji; płyty fonograficzne; taśmy do rejestracji dźwięku; taśmy magnetyczne; taśmy wideo, **16** afisze, plakaty, albumy, bilety, broszury, fotografie, kalendarze, publikacje drukowane, **35** impresariat w działalności artystycznej, **41** rozrywka; organizowanie i prowadzenie koncertów; organizowanie przyjęć; wypożyczanie nagrań dźwiękowych; organizowanie widowisk; usługi tworzenia kompozycji muzycznych; pisanie tekstów, innych niż reklamowych; usługi orkiestry; usługi zespołu wokalnie-muzycznego; usługi menadżera zespołu związane z organizowaniem i obsługą imprez artystycznych i dyskotek; telewizyjne programy rozrywkowe.

(111) **247289** (220) 2011 02 22 (210) 381724

(151) 2012 06 06 (441) 2011 06 06

(732) MANAGEMENT ROCHSTAR SPÓŁKA Z OGRANICZONĄ ODPOWIEDZIALNOŚCIĄ SPÓŁKA KOMANDYTOWA, Warszawa, PL.

(540)



Kolor znaku: czerwony, czarny, biały

(531) 2.9.8, 26.1.1, 27.5.1, 29.1.13

(510), (511) **09** dyski do rejestracji dźwięku; dyski kompaktowe audio-wideo; dyski kompaktowe-CD-ROM-y; dyski magnetyczne; dyski obliczeniowe; dyski optyczne; kasety wideo; magnetyczne nośniki danych; optyczne nośniki informacji; płyty fonograficzne; taśmy do rejestracji dźwięku; taśmy magnetyczne; taśmy wideo, **16** afisze, plakaty, albumy, bilety, broszury, fotografie, kalendarze, publikacje drukowane, **35** impresariat w działalności artystycznej, **41** rozrywka; organizowanie i prowadzenie koncertów; organizowanie przyjęć; wypożyczanie nagrań dźwiękowych; organizowanie widowisk; usługi tworzenia kompozycji muzycznych; pisanie tekstów, innych niż reklamowych; usługi orkiestry; usługi zespołu wokalnie-muzycznego; usługi menadżera zespołu związane z organizowaniem i obsługą imprez artystycznych i dyskotek; telewizyjne programy rozrywkowe.

(111) **247290** (220) 2011 02 22 (210) 381725

(151) 2012 06 06 (441) 2011 06 06

(732) KARTASZYŃSKI HENRYK CENTRUM PROJEKTÓW I ANALIZ INFORMATYCZNYCH PRO-PROJECT, Chełm, PL.

(540)



Kolor znaku: niebieski, biały

(531) 26.1.2, 26.1.11, 26.4.9, 27.5.1, 29.1.12

(510), (511) **09** meble laboratoryjne, urządzenia zabezpieczające przed promieniowaniem rentgenowskim nie dla celów medycznych, przyrządy pomiarowe, odzież do ochrony przed promieniami rentgenowskimi do celów przemysłowych, urządzenia diagnostyczne nie do celów medycznych, urządzenia do analizy inne niż do celów medycznych, urządzenia do pomiarów precyzyjnych, urządzenia pomiarowe, urządzenia i instalacje rentgenowskie inne niż do celów medycznych, zdjęcia rentgenowskie-nie do celów medycznych, oprogramowanie do urządzeń diagnostycznych i aparatury medycznej, **10** aparatura do analizy do celów medycznych, aparatura diagnostyczna do celów medycznych, aparaty i instrumenty medyczne, aparaty radiologiczne do celów medycznych, lasery do celów medycznych, meble specjalne do celów medycznych, urządzenia zabezpieczające przed promieniami rentgenowskimi do celów medycznych, rentgenogramy do celów medycznych, lampy UV do celów medycznych, urządzenia do testowania medycznej aparatury diagnostycznej, skanery klisz rentgenowskich od celów medycznych, aparatura do kontroli jakości urządzeń diagnostycznych stosowanych w medycynie, **42** badania techniczne, kalibrowanie i cechowanie aparatury diagnostycznej do celów medycznych, kontrola jakości aparatury diagnostycznej do celów medycznych, opracowywanie projektów technicznych, testowanie materiałów, projektowanie oprogramowania do urządzeń diagnostycznych i aparatury medycznej.

(111) **247291** (220) 2011 02 23 (210) 381731

(151) 2012 06 05 (441) 2011 06 06

(732) MEDICOFARMA SPÓŁKA AKCYJNA, Warszawa, PL.



(540)



Kolor znaku: pomarańczowy, żółty, czerwony, zielony, kremowy  
(531) 1.3.16, 1.3.19, 27.5.1, 29.1.15  
(510), (511) **05** suplementy diety do celów medycznych, preparaty farmaceutyczne, preparaty chemiczno-farmaceutyczne, leki dla ludzi, leki pomocnicze wspierające, leki w płynie, leki wzmacniające, preparaty witaminowe, dodatki odżywcze do celów leczniczych, dodatki mineralne do żywności, wody mineralne do celów leczniczych, sole wód mineralnych do celów leczniczych, żywność dietetyczna dla celów leczniczych, dietetyczne napoje przystosowane dla celów medycznych, dietetyczne substancje przystosowane dla celów medycznych, oleje lecznicze, zioła lecznicze, napary lecznicze, nalewki lecznicze, herbata lecznicza, preparaty balsamiczne aromatyczne do celów leczniczych, środki zmniejszające apetyt dla celów medycznych, środki bakteriobójcze, środki do leczenia oparzeń, środki przeciwbólowe, syropy do użytku farmaceutycznego.

(111) **247292** (220) 2011 02 23 (210) 381745  
(151) 2012 06 05 (441) 2011 06 06  
(732) VICTORIA-SPORT SPÓŁKA Z OGRANICZONĄ ODPOWIEDZIALNOŚCIĄ, Gdańsk, PL.  
(540)



Kolor znaku: czarny, szary  
(531) 24.1.3, 27.5.1, 29.1.12  
(510), (511) **18** skóra i imitacje skóry, wyroby z tych materiałów nie ujęte w innych klasach; skóry zwierzęce; skóry surowe; kufry i torby podróżne, parasole zwykłe i przeciwsłoneczne, laski; bicze, uprząże i wyroby rymarskie, **25** odzież, obuwie, nakrycia głowy, **28** gry i zabawki; artykuły gimnastyczne i sportowe nie ujęte w innych klasach, ozdoby choinkowe.

(111) **247293** (220) 2011 02 23 (210) 381746  
(151) 2012 06 06 (441) 2011 06 06  
(732) POPIŃSKI PIOTR GOOD FOOD CONCEPT, Warszawa, PL.  
(540) THAI PAPA

(510), (511) **29** konserwowane, mrożone, suszone i gotowane warzywa i owoce; bekon; bulion; koncentraty na bulion; chrupki ziemniaczane; chipsy ziemniaczane; dziczyzna nieżywa, dżemy; flaki; galaretki jadalne; galarety mięsne; grzyby konserwowane; jaja; jogurt; kawior; kefir; kielbasy; kompot; konserwy mięsne; konserwy rybne; krewetki nieżywe; langusty nieżywe; małże jadalne nieżywe; margaryna; marmolada; masło; mięso; mleko; mleczne produkty; mleko sojowe; oleje jadalne; proteiny spożywcze; przecier jabłkowy; przecier pomidorowy; przekąski na bazie owoców; ryby nieżywe; żywność produkowana z ryb; sałatki owocowe; sałatki warzywne; surówki warzywne; ser; szynka; śledzie; ślimaki morskie nieżywe; śmietana; pasty zawierające tłuszcz do kanapek; tofu; wędliny; zupy; składniki do sporządzania zup, **32** aperitify bezalkoholowe; napoje bezalkoholowe; bezalkoholowe napoje z soków owocowych; bezalkoholowe wyciągi z owoców; ekstrakty owocowe bezalkoholowe; esencje do produkcji napojów; wody gazowane; pastylki do napojów gazowanych; koktajle bezalkoholowe; kwas chlebowy; lemoniada; preparaty do sporządzania likierów; wody mineralne; preparaty do produkcji

napojów; syropy do napojów; napoje izotoniczne; nektary owocowe bezalkoholowe; piwo; soki owocowe; soki warzywne; woda stołowa, **43** usługi prowadzenia barów, pubów, restauracji, kawiarni, lodziarni; prowadzenie barów i restauracji szybkiej obsługi; gastronomia obwoźna; catering; obsługa gastronomiczna w zakresie organizowania przyjęć służbowych poza lokalami gastronomicznymi, sympozjów, konferencji, służbowych bankietów i innych imprez okolicznościowych w celach służbowych; obsługa gastronomiczna przyjęć i uroczystości towarzyskich; wypożyczanie krzeseł, stołów, bielizny stołowej, szklanej zastawy stołowej i wyposażenia kuchni; dostarczanie posiłków i napojów; doradztwo przy wyborze menu; usługi kelnerskie; przygotowywanie dań i napojów na wynos.

(111) **247294** (220) 2011 02 23 (210) 381748  
(151) 2012 06 06 (441) 2011 06 06  
(732) TOVARES SPÓŁKA Z OGRANICZONĄ ODPOWIEDZIALNOŚCIĄ, Myślicinek, PL.

(540) PLATINER  
(510), (511) **35** prowadzenie hurtowni, sklepów i salonów w zakresie sprzedaży artykułów i profesjonalnych produktów fryzjerskich oraz kosmetycznych, w tym z importu: farby do włosów, kosmetyki upiększające, lakiery do włosów, płyny do trwałej pianki, szampony, środki do modelowania oraz do pielęgnacji włosów.

(111) **247295** (220) 2011 02 23 (210) 381752  
(151) 2012 06 06 (441) 2011 06 06  
(732) CAPITAL SPÓŁKA Z OGRANICZONĄ ODPOWIEDZIALNOŚCIĄ, Łódź, PL.  
(540)



(531) 26.4.1, 26.4.18, 27.5.1  
(510), (511) **03** wyroby perfumeryjne i kosmetyczne do pielęgnacji i upiększania ciała, oczu, rąk, paznokci, włosów, nóg i stóp w postaci kremu, emulsji, szamponu, żelu, lotionu, dezodorantu, farby do włosów, kremy koloryzujące do włosów, płyny do trwałej ondulacji, lakiery do włosów, brokаты, błyszczki, lakiery do paznokci, kredki do brwi, powiek, pomadki do ust, **05** substancje dietetyczne do celów leczniczych, środki sanitarne do celów medycznych, preparaty witaminowe, preparaty mineralne.

(111) **247296** (220) 2011 03 04 (210) 382179  
(151) 2012 05 30 (441) 2011 06 06  
(732) ADAMED SPÓŁKA Z OGRANICZONĄ ODPOWIEDZIALNOŚCIĄ, Pieńków, PL.

(540) PROHERBIO  
(510), (511) **05** preparaty farmaceutyczne, weterynaryjne i sanitarne, substancje dietetyczne do celów leczniczych.

(111) **247297** (220) 2011 03 04 (210) 382184  
(151) 2012 05 30 (441) 2011 06 06  
(732) FLUDRA SPÓŁKA Z OGRANICZONĄ ODPOWIEDZIALNOŚCIĄ, Środa Wielkopolska, PL.  
(540)



Kolor znaku: niebieski, biały, czerwony  
(531) 3.13.1, 26.4.4, 27.5.1, 29.1.13  
(510), (511) **12** wózki dziecięce, wózki inwalidzkie, wózki bagażowe; rowery; części i akcesoria do wózków i rowerów przewidziane w tej klasie, **40** usługi w zakresie obróbki mechanicznej i chemicznej materiałów.

(111) **247298** (220) 2011 03 04 (210) 382191  
(151) 2012 05 30 (441) 2011 06 06



(732) FLUDRA SPÓŁKA Z OGRANICZONĄ ODPOWIEDZIALNOŚCIĄ,  
Środa Wielkopolska, PL.

(540)



Kolor znaku: niebieski, biały, czerwony

(531) 3.13.1, 26.4.4, 26.4.7, 27.5.1, 29.1.13

(510), (511) **12** wózki dziecięce, wózki inwalidzkie, wózki bagażowe; rowery; części i akcesoria do wózków i rowerów przewidziane w tej klasie, **40** usługi w zakresie obróbki mechanicznej i chemicznej materiałów.

(111) **247299** (220) 2011 03 08 (210) 382307  
(151) 2012 05 14 (441) 2011 06 20

(732) Kamysz Wojciech LIPOPHARM.PL, Zblewo, PL.

(540) LP-chrom

(510), (511) **09** programy i oprogramowanie komputerowe, zwłaszcza oprogramowanie chromatograficzne do zbierania danych oraz sterowania urządzeniami laboratoryjnymi, programy i oprogramowanie komputerowe dla urządzeń laboratoryjnych, **35** zgrupowanie na rzecz osób trzecich różnych towarów obejmujących programy i oprogramowanie komputerowe, zwłaszcza oprogramowanie chromatograficzne do zbierania danych oraz sterowania urządzeniami laboratoryjnymi, programy i oprogramowanie komputerowe dla urządzeń laboratoryjnych w sposób umożliwiający ich wygodne oglądanie i kupowanie w sklepach, hurtowniach, w Internecie oraz drogą sprzedaży wysyłkowej, reklama wyżej wymienionych towarów, organizowanie i prowadzenie targów i wystaw w celach handlowych lub reklamowych, rozpowszechnianie materiałów i gadżetów reklamowych, **42** projektowanie i ulepszanie programów i oprogramowania komputerowego, zwłaszcza oprogramowania chromatograficznego do zbierania danych i sterowania urządzeniami laboratoryjnymi oraz programów i oprogramowania komputerowego dla urządzeń laboratoryjnych, doradztwo w zakresie oprogramowania komputerowego projektowanie systemów komputerowych, instalacja, konserwacja, aktualizacja, powielanie i wypożyczenie oprogramowania komputerowego odzyskiwanie danych komputerowych, wszystkie usługi w zakresie dotyczącym zwłaszcza oprogramowania dla urządzeń laboratoryjnych, prace badawczo-rozwojowe na rzecz osób trzecich, ekspertyzy i badania techniczne, ekspertyzy i badania laboratoryjne, inżynieria techniczna.

(111) **247300** (220) 2011 03 08 (210) 382339  
(151) 2012 06 11 (441) 2011 06 20

(732) POLOMARKET SPÓŁKA Z OGRANICZONĄ ODPOWIEDZIALNOŚCIĄ, Giebni, PL.

(540) RAFIO

(510), (511) **21** gąbki; grzebienie, szczotki; akcesoria do mycia i pielęgnacji ciała ujęte w tej klasie.

(111) **247301** (220) 2008 02 20 (210) 336916  
(151) 2012 06 11 (441) 2008 05 26

(732) Paweł Jasiński, Mianowice, PL.

(540)



Kolor znaku: pomarańczowy

(531) 3.5.15, 27.5.1, 29.1.1

(510), (511) **35** usługi na rzecz osób trzecich w zakresie sprzedaży hurtowej i detalicznej /w aptekach/ następujących towarów: leki, produkty farmaceutyczne, weterynaryjne i sanitarne, artykuły kosmetyczne, lecznicze herbaty ziołowe, środki do odchudzania, preparaty witaminowe, środki i produkty do pielęgnacji zębów i jamy

ustnej, produkty zielarskie, środki dietetyczne, żywność dla niemowląt, szampony lecznicze, środki dezynfekcyjne, materiały opatrunkowe, ciśnieniomierze, drobny sprzęt medyczny, artykuły do higieny i pielęgnacji ciała, artykuły i wyroby ortopedyczne, usługi dotyczące: reklam, marketingu i promocji sprzedawanych towarów, **44** usługi w zakresie: wykonywania leków recepturowych na zamówienie, porad farmaceutycznych i ogólnomedycznych.

(111) **247302** (220) 2008 09 29 (210) 346754  
(151) 2012 04 30 (441) 2009 01 05

(732) Goodbrand & Company Polska Spółka z ograniczoną odpowiedzialnością, Warszawa, PL.

(540) CR Navigator

(510), (511) **35** usługi w zakresie reklamy i agencji reklamowych; reklama za pośrednictwem sieci komputerowej, rozpowszechnianie oraz publikowanie tekstów i ogłoszeń reklamowych, wynajmowanie powierzchni na cele reklamowe, reklamy korespondencyjne, radiowe, prasowe i telewizyjne; usługi w zakresie badania rynku i opinii publicznej, badania w dziedzinie działalności gospodarczej, doradztwo specjalistyczne w sprawach działalności gospodarczej, doradztwo w zakresie organizowania prowadzenia i zarządzania działalnością gospodarczą; usługi w zakresie organizowania targów i wystaw w celach handlowych lub reklamowych, **41** usługi w zakresie publikacji książek, dzienników, magazynów, tekstów innych niż reklamowe; usługi wydawnicze; usługi edukacyjne i rozrywkowe w postaci programów telewizyjnych, radiowych, kablowych, satelitarnych i internetowych; usługi w zakresie produkcji i dystrybucji programów radiowych i telewizyjnych, filmów kinematograficznych, przedstawień utrwalonych na taśmach wideo i płytach DVD, a także programów telewizji kablowej, satelitarnej oraz internetowej; organizacja przedstawień; wynajem nagrań dźwiękowych i uprzednio nagranych przedstawień, filmów, przedstawień radiowych i telewizyjnych; usługi w zakresie rozrywki radiowej, telewizyjnej, kinowej, teatralnej, teleturniejów; usługi świadczone drogą elektroniczną, poprzez sieć komputerową, Internet oraz w trybie on-line w zakresie publikacji oraz udostępniania publikacji; usługi w zakresie fotoreportaży; usługi w zakresie nauczania i kształcenia.

(111) **247303** (220) 2009 05 18 (210) 356010  
(151) 2012 06 11 (441) 2009 08 31

(732) Pepsico, Inc., Purchase, US.

(540)



Kolor znaku: biały, złoty, żółty, pomarańczowy, czerwony, czarny

(531) 25.1.15, 26.1.1, 26.4.2, 27.5.1, 29.1.15

(510), (511) **29** mrożone i gotowane owoce i warzywa, przekąski na bazie owoców, warzyw.

(111) **247304** (220) 2009 12 10 (210) 363984  
(151) 2012 06 13 (441) 2010 03 15

(732) Peek & Cloppenburg KG, Dusseldorf, DE.

(540) CLOPPENBURG

(510), (511) **35** usługi w zakresie sprzedaży detalicznej i hurtowej w odniesieniu do towarów takich jak: środki wybielające oraz inne substancje stosowane w praniu; środki do czyszczenia, polerowania, szorowania oraz ścierania; mydło; środki perfumeryjne, olejki eteryczne, kosmetyki, płyny do pielęgnacji włosów; środki do czyszczenia zębów; skóra oraz imitacja skóry, a także wyroby wytworzone z tych materiałów i zawartych w klasie 18; skóry zwierzęce; walizy i torby podróżne; parasolki oraz parasole duże, laski trzinowe, laski; bicze, uprzęż, wyroby rymarskie; ubrania, nakrycia głowy i obuwanie.

(111) **247305** (220) 2010 08 16 (210) 374202  
 (151) 2012 04 27 (441) 2010 11 22  
 (732) Go Culture Anna Król, Warszawa, PL.  
 (540)



Kolor znaku: pomarańczowy, jasnoszary  
 (531) 2.9.14, 27.5.1, 29.1.12  
 (510), (511) **35** public relations, reklama, promocja jako usługa reklamowa i promocyjna świadczona dla osób trzecich, zarządzanie w zakresie działalności gospodarczej oraz zarządzania działalnością gospodarczą dla osób trzecich, doradztwo w zakresie prowadzenia działalności gospodarczej oraz w zakresie prowadzenia działań promocyjnych z zakresu planowania oraz wspierania projektów kulturalnych i planowania usług reklamowych dla osób trzecich, komunikacja w dziedzinie promocji i reklamy oraz komunikacja marketingowa świadczona dla osób trzecich, **41** organizowanie imprez oraz wystaw, festiwali i innych wydarzeń związanych z kulturą i edukacją, publikowanie tekstów, wydawanie tekstów.

(111) **247306** (220) 2010 09 27 (210) 375815  
 (151) 2012 06 15 (441) 2011 01 03  
 (732) Nordkalk Spółka z ograniczoną odpowiedzialnością, Kraków, PL.  
 (540) Kruszywo Nordkalk Ecobet

(510), (511) **01** dolomit do celów przemysłowych, **19** kruszywo, kamień wapienny, bitumiczne wyroby dla budownictwa.

(111) **247307** (220) 2010 10 11 (210) 376270  
 (151) 2012 06 11 (441) 2011 01 17  
 (732) FABRYKA WÓDEK „POLMOS ŁAŃCUT” Spółka Akcyjna, Łańcut, PL.  
 (540)



Kolor znaku: zielony, srebrny, czarny, czerwony, biały  
 (531) 5.7.2, 5.7.3, 25.1.15, 26.1.1, 26.4.2, 27.5.1, 29.1.15  
 (510), (511) **33** spirytus.

(111) **247308** (220) 2010 11 08 (210) 377496  
 (151) 2012 04 27 (441) 2011 02 14  
 (732) CEMBRIT Spółka Akcyjna, Trzemeszno, PL.  
 (540)



Kolor znaku: ciemnoszary, czerwony  
 (531) 26.4.9, 26.11.1, 27.5.1, 29.1.12

(510), (511) **17** materiały uszczelniające, folie dachowe, **19** materiały budowlane niemetalowe, materiały włókno-cementowe: pokrycia dachowe, systemy dachowe, systemy elewacyjne i ścienne, płyty faliste, płyty profilowane, płytki dachowe; akcesoria wykończeniowe-włókno-cementowe: gąsiorzy, wiatrownice, wywietrzniki dachowe, podkładowki niemetalowe, **37** wykonawstwo dachów, **42** projektowanie dachów.

(111) **247309** (220) 2010 11 08 (210) 377497  
 (151) 2012 04 27 (441) 2011 02 14  
 (732) CEMBRIT Spółka Akcyjna, Trzemeszno, PL.  
 (540)

## EuroFala

Kolor znaku: ciemnoszary

(531) 27.5.1, 29.1.6  
 (510), (511) **19** materiały budowlane niemetalowe, materiały włókno-cementowe: pokrycia dachowe, systemy dachowe, systemy elewacyjne i ścienne, płyty faliste, płyty profilowane, płytki dachowe; akcesoria wykończeniowe-włókno-cementowe: gąsiorzy, wiatrownice, wywietrzniki dachowe, podkładowki niemetalowe, **37** wykonawstwo dachów, **42** projektowanie dachów.

(111) **247310** (220) 2010 12 02 (210) 377594  
 (151) 2012 06 11 (441) 2011 03 14  
 (732) Dziduszko Marek MTD, Komorów, PL.  
 (540)

## MeToDa

(531) 27.5.1  
 (510), (511) **35** doradztwo w zakresie prowadzenia działalności gospodarczej, usługi doradcze w zakresie zarządzania działalnością gospodarczą, **41** organizowanie i prowadzenie pracowni specjalistycznych w zakresie szkoleń.

(111) **247311** (220) 2010 12 07 (210) 378631  
 (151) 2012 06 11 (441) 2011 03 14  
 (732) URBANŃSKA-STĘPSKA KATARZYNA, Pruszków, PL.  
 (540) PLOTECZKARNIA

(510), (511) **14** metale szlachetne i ich stopy; wyroby z metali szlachetnych lub pokrywane nimi, nie ujęte w innych klasach tj.: dzieła sztuki z metali szlachetnych, emblematy z metali szlachetnych, etui na zegarki, figurki z metali szlachetnych, kasetki na biżuterię, obudowy do zegarów, ozdoby ze srebra, popiersia z metali szlachetnych, posągi z metali szlachetnych, posążki z metali szlachetnych, pudełka z metali szlachetnych, rękodzieło, spinki do krawatów, spinki do mankietów, szpilki do krawatów, szpilki ozdobne, zegarki, zegarki na rękę, zegary; wyroby jubilerskie, kamienie szlachetne; przyrządy zegarmistrzowskie i chronometryczne, **35** reklama; zarządzanie w działalności handlowej; administrowanie działalności handlowej; prace biurowe, **41** nauczanie; kształcenie; rozrywka; usługi w zakresie prowadzenia klubów zdrowia i kultury fizycznej, instruktaż z gimnastyki, organizowanie zajęć sportowych, wypożyczanie filmów kinowych, usługi w zakresie organizowania i obsługi konferencji, wystaw i koncertów.

(111) **247312** (220) 2010 12 10 (210) 378811  
 (151) 2012 05 30 (441) 2011 03 14  
 (732) NapCo S.ár.l, Luxembourg, LU.  
 (540) SPINEURINE

(510), (511) **05** preparaty farmaceutyczne i wyroby medyczne zawarte w tej klasie, mineralne, witaminowe i ziołowe suplementy diety do celów medycznych, preparaty witaminowe i preparaty mineralne do celów medycznych.

(111) **247313** (220) 2011 01 04 (210) 379716  
 (151) 2012 04 17 (441) 2011 04 11  
 (732) JURAJSKA SPÓŁDZIELNIA PRACY, Myszków, PL.

(540)



Kolor znaku: biały, niebieski, granatowy

(531) 27.5.1, 29.1.12

(510), (511) **32** wody mineralne, wody źródlane, wody stołowe, wody sodowe; napoje gazowane i niegazowane; napoje bezalkoholowe; soki warzywne; napoje warzywne; napoje owocowo-warzywne; soki owocowe; nektary owocowe; napoje owocowe gazowane i niegazowane; pastylki i proszki do napojów gazowanych i niegazowanych; lemoniady; syropy; syropy do lemoniady; napoje bezalkoholowe na bazie miodu; piwo; piwo słodowe.

(111) **247314** (220) 2011 01 12 (210) 379940

(151) 2012 04 19 (441) 2011 04 26

(732) HORTEX HOLDING SPÓŁKA AKCYJNA, Warszawa, PL.

(540) SMAK PROSTO Z RAJU

(510), (511) **30** herbaty mrożone, **32** piwo, wody niegazowane i gazowane, wody mineralne, stołowe, sodowe, napoje bezalkoholowe, soki, napoje i nektary owocowe, warzywne i owocowo-warzywne, zagęszczone soki owocowe i warzywne, soki przecierowe owocowe i warzywne, owocowo-warzywne, soki i napoje o obniżonej wartości energetycznej, owocowe, warzywne i owocowo-warzywne, soki i napoje wzbogacone witaminami i/lub wapniem, sorbety, napoje izotoniczne, napoje energetyczne, napoje serwatkowe, syropy i preparaty do sporządzania napojów, esencje do napojów, ekstrakty do napojów.

(111) **247315** (220) 2011 01 17 (210) 380134

(151) 2012 04 30 (441) 2011 04 26

(732) KLINKERT BARBARA OMNI SCALA, Wrocław, PL.

(540) OmniFood

(510), (511) **29** mięso, ryby, drób, dziczyzna; ekstrakty mięsne; konserwowane, suszone i gotowane owoce i warzywa; koncentraty bulionu, koncentraty rosółu, oleje i tłuszcze jadalne, **30** mąka i produkty zbożowe, chleb, drożdże, sól, musztarda, jaja w proszku, sosy spryskowane, mieszanki zbożowo-warzywne jako panierki lub przyprawy, przyprawowe panierki, esencje do artykułów spożywczych, zioła ogrodowe suszone jako przyprawy, przyprawy korzenne, **31** produkty rolne, ogrodnicze, leśne oraz ziarna nie ujęte w innych klasach, świeże owoce i warzywa, nasiona naturalne.

(111) **247316** (220) 2011 01 25 (210) 380430

(151) 2012 06 15 (441) 2011 05 09

(732) BĄKOWSKI DARIUSZ, Mirosławki, PL.

(540)



Kolor znaku: złoty, srebrny

(531) 26.4.1, 26.4.2, 27.5.1, 29.1.12

(510), (511) **35** reklamy-rozpowszechnianie; agencje reklamowe; materiały i ogłoszenia reklamowe, **36** nieruchomości-administrowanie, agencje nieruchomości, dzierżawa nieruchomości, wycena nieruchomości, wynajmowanie mieszkań, pomieszczeń biurowych, usługi finansowe, doradztwo finansowe, wyceny finansowe, informacje finansowe, operacje finansowe, **38** przesyłanie informacji tekstowej i obrazowej, łączność poprzez sieć światłowodów, łączność poprzez terminale komputerowe, poczta elektroniczna.

(111) **247317** (220) 2011 01 27 (210) 380566

(151) 2012 04 06 (441) 2011 05 09

(732) OCHMAN MAREK, Szczyrk, PL.

(540)



(531) 27.5.1

(510), (511) **33** miodonki jako alkohol.(111) **247318** (220) 2011 02 08 (210) 381030

(151) 2012 05 16 (441) 2011 05 23

(732) ROMANCE TV POLSKA SPÓŁKA Z OGRANICZONĄ ODPOWIEDZIALNOŚCIĄ, Warszawa, PL.

(540)



Kolor znaku: szary, biały, czarny

(531) 2.9.1, 27.5.1, 29.1.13

(510), (511) **09** urządzenia i przyrządy: naukowe, żeglarskie, geodezyjne, fotograficzne, kinematograficzne, optyczne, do ważenia, pomiarowe, sygnalizacyjne, kontrolne, do ratowania życia, do celów dydaktycznych; urządzenia i przyrządy do przewodzenia, przełączania, przekształcania, gromadzenia, sterowania i regulacji energii elektrycznej; urządzenia do nagrywania, przesyłania lub odtwarzania dźwięku lub obrazów; magnetyczne nośniki danych, nagrane dyski; automaty sprzedające i mechanizmy do urządzeń uruchamianych monetami; kasy rejestrujące, maszyny liczące, osprzęt do przetwarzania danych, komputery; urządzenia do gaszenia ognia; anteny, dyski do rejestracji dźwięku, dyskietki, dyski kompaktowe audio-video, dyski kompaktowe CD-ROM-y, dyski magnetyczne, urządzenia do transmisji dźwięku, filmy błony naświetlone, rysunkowe filmy animowane, urządzenia do montażu filmów kinematograficznych, kasety video, magnetowidy, nadajniki telekomunikacyjne, nadajniki sygnałów elektronicznych, magnetyczne nośniki danych, nośniki do rejestracji dźwięku, magnetyczne nośniki informacji, optyczne nośniki informacji, odbiorniki audio-video, odtwarzacze kaset, odtwarzacze płyt DVD, odtwarzacze płyt kompaktowych, programy gier komputerowych, płyty fotograficzne, programy komputerowe software ładowalny, programy komputerowe nagrane, taśmy video, urządzenia projekcyjne, urządzenia przeznaczone do rozrywki, przystosowane wyłącznie do odbiorników telewizyjnych, urządzenia telewizyjne, **16** papier, karton i wyroby z tych materiałów nie ujęte w innych klasach; druk; materiały intrologatorskie; fotografie; materiały biurowe; kleje do celów biurowych lub domowych; materiały dla artystów; pędzle do malowania; maszyny do pisania i sprzęt biurowy z wyjątkiem mebli; materiały szkoleniowe i instruktażowe z wyjątkiem przyrządów; materiały z tworzyw sztucznych do pakowania nie ujęte w innych klasach; czcionki drukarskie; matryce drukarskie; afisze, plakaty, albumy, artykuły biurowe z wyjątkiem mebli, bloczki do pisania, bloki do pisania, bloki listowe, broszury, czasopiśma, periodyki, gazety, kalendarze, kalendarze z kartkami do zrywania, kartki z życzeniami, karty pocztowe, katalogi, książki, materiały drukowane, materiały do rysowania, materiały piśmienne, nalepki, naklejki, notatniki, notesy, notesy podręczne, obwoluty papierowe na dokumenty, okładki, papier, pióra jako artykuły biurowe, pióra wieczne, pióra ze stali, prospekty, przybory do pisania, przybory do pisania w formie zestawów, przyrządy do pisania, przyrządy do rysowania, publikacje, segregatory, zeszyty, zakładki do książek, **25** odzież, obuwie, nakrycia głowy, **35** reklama; zarządzanie w działalności handlowej; administrowanie działalności handlowej; prace biurowe, dystrybucja materiałów reklamowych: próbek, druków, prospektów, broszur, rozpowszechnienie ogłoszeń reklamowych, badania opinii publicznej, badania marketingowe, badania rynku, wynajmowanie przestrzeni reklamowej, wynajmowanie nośników reklamowych, wynajem czasu reklamowego we wszystkich środkach przekazu, uaktualnianie materiałów reklamowych, tworzenie tekstów reklamowych i sponsorowanych, reklamy telewizyjne, reklama za pośrednictwem sieci komputerowej, reklama billboardowa, **38** telekomunikacja, w tym: agencje informacyjne, telewizja kablowa, transmisja programów telewizyjnych, **41** nauczanie; kształcenie; rozrywka; usługi dotyczące działalności sportowej i kulturalnej; organizowanie konkursów w zakresie edukacji lub rozrywki, produkcja programów radiowych i telewizyjnych, produkcja filmów, produkcja filmów na taśmach wideo, usługi studia filmowego.



(111) **247319** (220) 2011 02 09 (210) 381077  
 (151) 2012 04 25 (441) 2011 05 23  
 (732) ZIELIŃSKA EMILIA FOLDOM, Luboń, PL.  
 (540)



Kolor znaku: czarny, czerwony

(531) 26.11.3, 27.5.1, 29.1.12

(510), (511) **06** metalowe materiały budowlane; przenośne metalowe konstrukcje budowlane; liny i druty z metali nieszlachetnych; metalowe rury i rurki; drobne wyroby żelazne, metalowe wyroby ślusarskie, **17** materiały izolacyjne, wypełniające, uszczelniające; tworzywa sztuczne wyprofilowane stosowane w budownictwie; rury elastyczne niemetalowe; wyroby z kauczuku, gumy stosowane w budownictwie, **19** materiały budowlane niemetalowe; rury sztywne niemetalowe stosowane w budownictwie; szkło budowlane; półfabrykaty drewniane (belki, deski, płyty).

(111) **247320** (220) 2011 02 10 (210) 381198  
 (151) 2012 04 25 (441) 2011 05 23  
 (732) SKOWERENDA LILIANA KWIACIARNIA KONWALIA-FIRMA  
 POGRZEBOWA CEDR KONWALIA-GALERIA FLORYSTYCZNA FLOR-  
 ART, Aleksandrów Łódzki, PL.  
 (540)



Kolor znaku: szary, zielony, biały

(531) 5.5.19, 5.5.21, 27.5.1, 29.1.13

(510), (511) **31** rośliny: kwiaty, liście, rośliny ozdobne, kwiaty cięte i doniczkowe, kwiaty naturalne, kwiaty suszone do dekoracji, rośliny suszone do dekoracji, roślinne dodatki do kwiatów, nasiona kwiatów i roślin, kompozycje roślinne, kwiatowe, kosze kwiatowe, wieńce z roślin ozdobnych i kwiatów, wieńce z kwiatów naturalnych, **35** hurtowa i detaliczna sprzedaż w hurtowniach, sklepach, sieciach sklepów, stoiskach, kwiaciarniach różnych produktów z zakresu kwiaciarstwa i florystyki takich jak rośliny w tym kwiaty, liście, rośliny ozdobne, dodatki roślinne, nasiona, kompozycje roślinne w tym kompozycje kwiatowe, wieńce, wiązanki, kosze, ozdoby dla celów dekoracji kompozycji roślinnych jak wstęgi, wstążki do dekorowania, wyroby artystyczne jak koszyki, donice, doniczki, misy, figurki, statuetki, z wikliny, drewna, korka, trzciny, ceramiki, muszli, szkła, metalu, imitacji tych surowców lub z tworzyw sztucznych, kartki i bileciki okolicznościowe, świece, świece zapachowe, znicze, oferowanie ww. produktów w mediach elektronicznych, na stronie internetowej dla celów sprzedaży detalicznej i hurtowej, doradztwo w zakresie organizowania i prowadzenia działalności gospodarczej na zasadzie sieci franchisingowej w zakresie obrotu produktami kwiaciarskimi, organizowanie sieci franchisingowej w zakresie produktów dla kwiaciarstwa, pomoc w zarządzaniu i prowadzeniu sklepów, stoisk, kwiaciarni w ramach jednej sieci, pośrednictwo w obrocie produktami kwiaciarskimi, organizowanie wystaw i pokazów kompozycji roślinnych w celach handlowych lub reklamowych, reklama, rozpowszechnianie materiałów reklamowych na temat produktów z zakresu kwiaciarstwa i florystyki, **44** florystyka, usługi związane z projektowaniem i wykonywaniem kompozycji roślinnych, okolicznościowych, świątecznych, układanie bukietów, wieńców, oraz innych wyrobów z kwiatów lub innych podobnych produktów z zakresu kwiaciarstwa i florystyki, wykonywanie dekoracji kwiatowych i roślinnych we wszelkiego rodzaju wnętrzach, stylizacja wyrobów z roślin, wykonywanie kompozycji z kwiatów i roślin sztucznych.

(111) **247321** (220) 2011 02 14 (210) 381273  
 (151) 2012 04 25 (441) 2011 05 23

(732) OPTIMUM MARK SPÓŁKA Z OGRANICZONĄ  
 ODPOWIEDZIALNOŚCIĄ, Warszawa, PL.  
 (540)



Kolor znaku: pomarańczowy, biały

(531) 11.1.4, 26.1.1, 27.5.1, 29.1.12

(510), (511) **29** mięso, ryby, drób, dziczyzna; ekstrakty mięsne; konserwowane, mrożone, suszone i gotowane owoce i warzywa; galaretki, dżemy, kompoty; jaja, mleko, produkty mleczne; sałatki warzywne; dania gotowe na bazie sałat z dodatkiem mięs, ryb, produktów mlecznych, **30** kawa, herbata, kakao, cukier, ryż, tapioka, sago, kawa nienaturalna; mąka i produkty zbożowe, chleb, wyroby cukiernicze i słodczyce, lody; miód; drożdże, proszek do pieczenia; sól, musztarda; ocet; przyprawy; dania gotowe na bazie mąki, makaronu, ryżu, **31** świeże warzywa, świeże owoce, świeże zioła, świeże grzyby.

(111) **247322** (220) 2011 02 17 (210) 381491  
 (151) 2012 04 20 (441) 2011 05 23

(732) LABORATORIUM KOSMETYCZNE DR IRENA ERIS SPÓŁKA  
 Z OGRANICZONĄ ODPOWIEDZIALNOŚCIĄ, Piaseczno, PL.

(540) Wyglądaj świetnie, czuj się pewnie. Under Twenty

(510), (511) **03** kosmetyki; kremy do twarzy i do ciała, emulsje do twarzy i do ciała, płyny do twarzy i do ciała, żele do twarzy i do ciała, pianki do twarzy i do ciała, oliwki i balsamy do skóry, środki do mycia i pielęgnacji stóp; mydła; środki do mycia i kąpieli; środki do mycia i pielęgnacji włosów, szampony, balsamy do włosów, odżywki do włosów, kremy do włosów, emulsje do włosów, płyny do włosów, żele do włosów, pianki do włosów; środki perfumeryjne; perfumy; wody toaletowe i kolońskie; olejki eteryczne, dezodoranty osobiste i antyperspiranty, środki do makijażu i demakijażu, fluidy, środki do pielęgnacji i malowania ust; środki do pielęgnacji i malowania paznokci; środki do higieny intymnej zawarte w tej klasie; środki do opalania i chroniące przed promieniowaniem ultrafioletowym; środki do samoopalania; preparaty do depilacji; pudry do makijażu, pudry do kąpieli, pudry higieniczne zawarte w tej klasie; środki do pielęgnacji zębów i jamy ustnej; artykuły toaletowe zawarte w tej klasie, pianki do golenia, żele do golenia, balsamy po goleniu, **05** produkty i preparaty lecznicze do pielęgnacji skóry; kremy do twarzy i do ciała do celów leczniczych, emulsje do twarzy i do ciała do celów leczniczych, płyny do twarzy i do ciała do celów leczniczych, żele do twarzy i do ciała do celów leczniczych, pianki do twarzy i do ciała do celów leczniczych, oliwki i balsamy lecznicze; produkty lecznicze do stóp, sole do kąpieli do celów medycznych; preparaty do kąpieli leczniczych, preparaty medyczne w postaci leczniczych kremów, emulsji, płynów, żeli, oliwek i balsamów dla skóry alergicznej i wrażliwej, skóry suchej, skóry trądzikowej, skóry z problemami naczynkowymi, skóry z trądzikiem różowatym, skóry z przebarwieniami, skóry po zabiegach onkologicznych, skóry napromieniowanej po radioterapii, skóry z problemami łuszczykowymi, skóry dla kobiet w/lub po ciąży, preparaty lecznicze dla skóry dzieci, preparaty dla skóry atopowej, produkty lecznicze do skóry głowy, produkty lecznicze do włosów, preparaty witaminowe, substancje dietetyczne do celów leczniczych, suplementy diety, suplementy diety do celów leczniczych, suplementy diety wspomagające odchudzanie, suplementy diety przeznaczone do polepszania stanu skóry, włosów i paznokci oraz do ich pielęgnacji; herbaty ziołowe do celów leczniczych.

(111) **247323** (220) 2011 02 21 (210) 381622  
 (151) 2012 05 23 (441) 2011 06 06

(732) WOJEWÓDZKA I MIEJSKA BIBLIOTEKA PUBLICZNA IM.

JOSEPHA CONRADA KORZENIOWSKIEGO W GDAŃSKU, Gdańsk, PL.

(540) KARTA DO KULTURY

(510), (511) **09** dyski kompaktowe, dyski magnetyczne, karty magnetyczne kodowane, karty z układem scalonym lub mikroprocesorem, karty zniżkowe, karty identyfikacyjne i rabatowe upoważniające do zniżek magnetyczne karty identyfikujące, magnetyczne, optyczne



i elektroniczne nośniki danych, programy komputerowe, **16** afisze, albumy, atlasy, broszury, czasopisma, dzienniki, fotografie, gazety, kalendarze, komiksy, książki, mapy, plany, materiały drukowane, nalepki, naklejki, plakaty, publikacje, **41** organizowanie konkursów, organizowanie imprez edukacyjnych, kulturalnych, sportowych i rozrywkowych, organizowanie wystaw z dziedziny kultury lub edukacji, publikacja elektronicznych książek, gazet i periodyków on-line i ich obsługi, publikacja tekstów innych niż teksty reklamowe, publikacja książek, usługi reporterskie i wydawnicze, wypożyczanie książek, czasopism.

(111) **247324** (220) 2011 02 24 (210) 381841  
 (151) 2012 06 11 (441) 2011 06 06  
 (732) KRANIK BARTOSZ, Krzyżanowo, PL.  
 (540)



Kolor znaku: biały, czerwony, czarny  
 (531) 27.5.1, 29.1.13  
 (510), (511) **03** perfumy, wody kolońskie, wody toaletowe, szampony, preparaty kosmetyczne do pielęgnacji włosów, preparaty do układania włosów, preparaty kosmetyczne do kąpieli, preparaty kosmetyczne do pielęgnacji skóry, preparaty do, przed i po goleniu, dezodoranty osobiste, produkty toaletowe przeciw poceniu się, preparaty do pielęgnacji jamy ustnej nie do celów leczniczych, środki do prania i płukania tkanin, środki myjąco-czyszczące, środki do mycia naczyń, mydła, **25** bielizna osobista, bluzki, garnitury, koszule, kombinezony, krawaty, kurtki, nakrycia głowy, obuwie, piżamy, płaszcze, paski jako odzież, spodnie, spódnice, stroje kąpielowe, sukienki, swetry, szale, szlafroki, T-shirty, odzież sportowa, **26** guziki, hafty i ozdoby, klamry, łąty przyklejane na gorąco do odzieży, monogramy, napy, sprzączki, suwaki, taśmy elastyczne, wstawki do ubrań, zatrzaski, wstążki, **40** usługi krawieckie, krojenie tkanin, pikowanie tkanin, przeróbki odzieży.

(111) **247325** (220) 2011 02 25 (210) 381856  
 (151) 2012 06 11 (441) 2011 06 06  
 (732) POLSKI KONCERN NAFTOWY ORLEN SPÓŁKA AKCYJNA, Płock, PL.  
 (540)



Kolor znaku: czerwony, biały, czarny  
 (531) 1.17.11, 3.7.1, 27.5.1, 29.1.13  
 (510), (511) **04** paliwa, gazy płynne, benzyny silnikowe, oleje napędowe, oleje opałowe, oleje przemysłowe, oleje silnikowe, paliwa silnikowe, lotnicze, smary, **35** usługi reklamy radiowej, telewizyjnej; reklama za pośrednictwem sieci komputerowej; reklama prasowa, rozpowszechnianie materiałów reklamowych, zgrupowanie na rzecz osób trzecich towarów w sklepach stacji paliw pozwalające nabywcy wygodnie je oglądać i kupować w zakresie następujących towarów: artykuły spożywcze, przemysłowe, motoryzacyjne, papiernicze, czasopisma, książki, mapy, atlasy samochodowe oraz inne materiały powszechnego użytku; usługi w zakresie obrotu hurtowego i detalicznego paliwami stałymi, ciekłymi, gazowymi, produktami pochodnymi, wyrobami chemicznymi i ich półproduktami; usługi w zakresie organizacji i zarządzania programami lojalnościowymi dla klientów; usługi w zakresie zarządzania zakupami i transakcjami; usługi sprzedaży paliw, olejów, smarów i płynów chłodniczych do pojazdów mechanicznych, **36** sponsorowanie finansowe; usługi w zakresie organi-

zowania i prowadzenia zbiorów środków finansowych oraz funduszy na cele charytatywne, dobroczynne, społeczne, ochrony zdrowia, edukacyjne, sportowe oraz ekologiczne.

(111) **247326** (220) 2011 02 25 (210) 381860  
 (151) 2012 06 11 (441) 2011 06 06  
 (732) CITRON TRAVEL SPÓŁKA Z OGRANICZONĄ ODPOWIEDZIALNOŚCIĄ, Warszawa, PL.  
 (540)



Kolor znaku: czerwony, żółty, pomarańczowy, zielony, czarny  
 (531) 5.3.11, 26.4.1, 27.5.1, 29.1.15  
 (510), (511) **16** kalendarze, katalogi, materiały drukowane, okładki, obwoluty, papier, artykuły biurowe, **39** czarterowanie, rezerwacja miejsc na podróż, organizowanie wycieczek, rezerwacja transportu, zwiedzanie turystyczne, **43** rezerwacja miejsc w hotelach, rezerwacje hotelowe, zakwaterowanie w hotelach i pensjonatach.

(111) **247327** (220) 2011 02 25 (210) 381863  
 (151) 2012 06 11 (441) 2011 06 06  
 (732) ADAMED SPÓŁKA Z OGRANICZONĄ ODPOWIEDZIALNOŚCIĄ, Pieńków, PL.  
 (540) WRANELON  
 (510), (511) **05** preparaty farmaceutyczne, weterynaryjne i sanitarne, substancje dietetyczne do celów leczniczych.

(111) **247328** (220) 2011 02 25 (210) 381866  
 (151) 2012 06 11 (441) 2011 06 06  
 (732) CHINALSKI BARTOSZ, Okup Mały, PL.  
 (540)



Kolor znaku: ciemnozielony, biały, zielony  
 (531) 3.7.3, 26.4.2, 27.5.1, 29.1.13  
 (510), (511) **29** jaja konsumpcyjne.

(111) **247329** (220) 2011 02 25 (210) 381869  
 (151) 2012 06 11 (441) 2011 06 06  
 (732) MARCZYŃSKI SZCZEPAN, Pruszków, PL.  
 (540) REDWALL  
 (510), (511) **31** rośliny, krzewy.

(111) **247330** (220) 2011 02 25 (210) 381871  
 (151) 2012 06 11 (441) 2011 06 06  
 (732) MARCZYŃSKI SZCZEPAN, Pruszków, PL.  
 (540) RED WALL  
 (510), (511) **31** rośliny, krzewy.

(111) **247331** (220) 2011 02 25 (210) 381875  
 (151) 2012 06 11 (441) 2011 06 06  
 (732) SIMBHP SPÓŁKA JAWNA SŁAWOMIR MAŁECKI, IRENEUSZ MIKUCCI, Słupsk, PL.

(540)



Kolor znaku: czerwony, czarny, biały  
 (531) 26.1.2, 26.1.18, 27.5.1, 29.1.13  
 (510), (511) **09** odzież ochronna, obuwie ochronne.

(111) **247332** (220) 2011 02 25 (210) 381877  
 (151) 2012 06 11 (441) 2011 06 06  
 (732) NIK-POL SPÓŁKA Z OGRANICZONĄ ODPOWIEDZIALNOŚCIĄ,  
 Bobrowniki, PL.  
 (540)



Kolor znaku: ciemnobrązowy, jasnobrązowy, beżowy, biały  
 (531) 6.7.25, 7.1.19, 25.1.15, 26.11.1, 27.5.1, 29.1.13  
 (510), (511) **29** wędliny.

(111) **247333** (220) 2011 02 25 (210) 381878  
 (151) 2012 06 11 (441) 2011 06 06  
 (732) NIK-POL SPÓŁKA Z OGRANICZONĄ ODPOWIEDZIALNOŚCIĄ,  
 Bobrowniki, PL.  
 (540)



Kolor znaku: żółty, złoty, brązowy, pomarańczowy  
 (531) 8.5.1, 8.5.2, 8.5.10, 25.1.15, 27.5.1, 29.1.14  
 (510), (511) **29** wędliny.

(111) **247334** (220) 2011 02 25 (210) 381879  
 (151) 2012 06 11 (441) 2011 06 06  
 (732) NIK-POL SPÓŁKA Z OGRANICZONĄ ODPOWIEDZIALNOŚCIĄ,  
 Bobrowniki, PL.  
 (540)



Kolor znaku: brązowy, beżowy  
 (531) 26.13.25, 27.5.1, 29.1.12  
 (510), (511) **29** wędliny.

(111) **247335** (220) 2011 03 03 (210) 382135  
 (151) 2012 05 31 (441) 2011 06 06  
 (732) MASŁOWSKI ROBERT ELMAX, Białystok, PL.  
 (540)



Kolor znaku: czarny, niebieski, czerwony  
 (531) 1.5.1, 26.11.1, 27.5.1, 29.1.13  
 (510), (511) **07** obrabiarki, tokarki, frezarki, szlifierki, strugarki, wiertarki, polerki, ostrzarki, urządzenia do mycia, kosiarki do trawy elektryczne i spalinowe, pistolety dozujące klej, pistolety do malowania, prostownice, generatory prądu, piły, stoły do pił, urządzenia podnośnikowe, pompy wodne elektryczne i spalinowe, aparaty do spawania gazowego i elektrycznego, stoły do maszyn, narzędzia ręczne o napędzie innym niż ręczny, tarcze szlifierskie, gwintownice, narzynki, części maszyn, przekładnie zębate, brzeszczoty, uchwyty wiertarskie, stojany, wyrzynarki, noże do maszyn, ostrza do kosiarek, piły łańcuchowe, prowadnice do maszyn, suporty, uchwyty, frezy, młotki, kompresory, szczotki węglowe i grafitowe do części maszyn, **08** narzędzia ręczne, kosiarki ogrodowe, piły-wyrzynarki, pistolety-narzędzia tarcze cierne, tarcze diamentowe jako części do narzędzi ręcznych, dłuta, frezy, gwintownice, klucze maszynowe, młotki, kosiarki ręczne, przyrządy do cięcia, brzeszczoty pił, uchwyty do pił, ostrza do narzędzi, cęgi do cięcia drutu, narzędzia do obróbki drewna, pilniki, piły, przycinacze do drzew, sekatory, rozwiertaki, strugi, przyrządy do szlifowania i ścierania, tarcze szlifierskie, tarniki, wiertarki, wiertła, uchwyty do wiertel, oprawki wiertarskie, wycinarki, szmergiel, świdy, śrubokręty, pasy do narzędzi, części maszyn, **09** alarmy, dzwonki, sygnalizatory akustyczne, automaty muzyczne, automaty do gier, baterie, dystrybutory automatyczne, futerały na przyrządy i aparaturę fotograficzną kalkulatory, lornetki, latarki, przyrządy pomiarowe elektryczne i mechaniczne, trójkąty sygnalizacyjne.

(111) **247336** (220) 2011 03 08 (210) 382311  
 (151) 2012 05 14 (441) 2011 06 20  
 (732) QUBUS HOTEL MANAGEMENT SPÓŁKA Z OGRANICZONĄ ODPOWIEDZIALNOŚCIĄ, Wrocław, PL.  
 (540) SKY BAR  
 (510), (511) **43** kawiarnie, usługi barowe, restauracje.

(111) **247337** (220) 2010 03 03 K (210) 382333  
 (151) 2012 06 11 (441) 2011 05 09  
 (732) PEPSICO, INC., Purchase, US.  
 (540) CHEETOS FOOTBALL  
 (510), (511) **30** przekąski na bazie kukurydzy.

(111) **247338** (220) 2011 03 08 (210) 382344  
 (151) 2012 06 11 (441) 2011 06 20  
 (732) POLOMARKET SPÓŁKA Z OGRANICZONĄ ODPOWIEDZIALNOŚCIĄ, Giębna, PL.  
 (540) PETITE FLEUR  
 (510), (511) **03** mydła, środki perfumeryjne, olejki eteryczne, kosmetyki, płyny i areozole do pielęgnacji włosów.

(111) **247339** (220) 2011 03 08 (210) 382346  
 (151) 2012 06 11 (441) 2011 06 20  
 (732) POLOMARKET SPÓŁKA Z OGRANICZONĄ ODPOWIEDZIALNOŚCIĄ, Giębna, PL.  
 (540) POLOeconomy  
 (510), (511) **35** usługi w zakresie gromadzenia na rzecz osób trzecich żywności, artykułów spożywczych, napojów, produktów tytoniowych, artykułów do użytku domowego i osobistego, produktów farmaceutycznych i medycznych, kosmetyków i artykułów toaletowych w celu ich dogodnego obejrzenia i umożliwienia dokonania zakupu detalicznego i hurtowego, usługi w zakresie badań rynku i opinii publicznej, usługi reklamowe i promocyjne, usługi w zakresie zarzą-

dzania i administrowania w działalności handlowej i usługi doradcze w tym zakresie, **36** usługi w zakresie wynajmu nieruchomości na rzecz osób trzecich, usługi w zakresie administrowania nieruchomościami, usługi w zakresie pośrednictwa w obrocie nieruchomościami, **39** usługi transportowe, usługi w zakresie pakowania i składowania towarów, usługi w zakresie wynajmu środków transportu na rzecz osób trzecich.

(111) **247340** (220) 2011 03 08 (210) 382350  
(151) 2012 06 11 (441) 2011 06 20  
(732) POLOMARKET SPÓŁKA Z OGRANICZONĄ  
ODPOWIEDZIALNOŚCIĄ, Giebnia, PL.

(540) POLO economy

(510), (511) **35** usługi w zakresie gromadzenia na rzecz osób trzecich żywności, artykułów spożywczych, napojów, produktów tytoniowych, artykułów do użytku domowego i osobistego, produktów farmaceutycznych i medycznych, kosmetyków i artykułów toaletowych w celu ich dogodnego obejrzenia i umożliwienia dokonania zakupu detalicznego i hurtowego, usługi w zakresie badań rynku i opinii publicznej, usługi reklamowe i promocyjne, usługi w zakresie zarządzania i administrowania w działalności handlowej i usługi doradcze w tym zakresie, **36** usługi w zakresie wynajmu nieruchomości na rzecz osób trzecich, usługi w zakresie administrowania nieruchomościami, usługi w zakresie pośrednictwa w obrocie nieruchomościami, **39** usługi transportowe, usługi w zakresie pakowania i składowania towarów, usługi w zakresie wynajmu środków transportu na rzecz osób trzecich.

(111) **247341** (220) 2011 03 14 (210) 382603  
(151) 2012 05 22 (441) 2011 06 20  
(732) KONIECZNY HENRYK HEKO ZAKŁAD TWORZYW  
SZTUCZNYCH I WYROBÓW RÓŻNYCH, Czeremo, PL.  
(540)



(531) 26.4.4, 27.5.1

(510), (511) **03** autokosmetyki, płyny do spryskiwaczy samochodowych letnie i zimowe przeciwzamarzające, płyny do mycia, preparaty do: czyszczenia, polerowania, odłuszczenia, ścierania, usuwania farby i lakierów, usuwania rdzy, **35** promocja sprzedaży, prowadzenie sklepu internetowego, zgrupowanie na rzecz osób trzecich towarów branży: motoryzacyjnej, chemicznej i tworzyw sztucznych, pozwalające nabywcy wygodnie oglądać i kupować te towary za pośrednictwem usługi elektronicznej.

(111) **247342** (220) 2011 03 14 (210) 382613  
(151) 2012 05 22 (441) 2011 06 20  
(732) CAKKO SPÓŁKA Z OGRANICZONĄ ODPOWIEDZIALNOŚCIĄ,  
Jabłonowo, PL.

(540) MMA Mixed Martial Arts

(510), (511) **25** ubiory, bielizna, buty, nakrycia głowy, szaliki, swetry, **35** agencje importowo-eksportowe, agencje informacji handlowej, agencje reklamowe, dystrybucja materiałów reklamowych, komputerowe zarządzanie plikami, pozyskiwanie i systematyzacja danych do komputerowych baz danych, organizowanie wystaw w celach handlowych lub reklamowych, wyszukiwanie informacji w plikach komputerowych dla osób trzecich, pokazy towarów, promocja sprzedaży dla osób trzecich, reklama za pośrednictwem sieci komputerowej, reklamy, rozpowszechnianie ogłoszeń reklamowych, wyszukiwanie w komputerowych bazach danych, zarządzanie zbiorami informatycznymi, usługi prowadzenia sklepu i/lub hurtowni, w których zgromadzono na rzecz osób trzecich różne towary, takie jak: ubiory, bielizna, buty, nakrycia głowy, torby, szaliki, swetry.

(111) **247343** (220) 2011 03 14 (210) 382622  
(151) 2012 06 04 (441) 2011 06 20  
(732) DA GRASSO SPÓŁKA Z OGRANICZONĄ  
ODPOWIEDZIALNOŚCIĄ, Aleksandrów Łódzki, PL.

(540)



(531) 5.1.3, 27.5.1

(510), (511) **30** wyroby cukierniczo-piekarnicze, ciasto na pizzę, pizze, produkty zbożowe, przyprawy, czekolada, gofry, napoje na bazie czekolady, herbaty, kakao i kawy, kanapki, lody, makarony, sosy do mięsa, sosy do deserów, sosy pomidorowe, sosy sałatkowe, **35** usługi w zakresie: doradztwo i pomoc w zakresie prowadzenia, organizacji i zarządzania działalnością gospodarczej, administrowanie lokalami gastronomicznymi, ekspertyzy w działalności gospodarczej, prowadzenia sieci franczyzowej, informacja handlowa, informacja o działalności gospodarczej, pozyskiwanie tych informacji, księgowość, marketing, czynności biurowe, usługi sekretarskie, badanie rynku, badanie opinii publicznej, reklama, rozpowszechnianie materiałów reklamowych, analiza kosztów, edycja tekstów, fotokopiowanie, pokazy towarów, usługi przetwarzania informacji graficznych i tekstowych, powielanie dokumentów, komputerowe zarządzanie plikami, pozyskiwanie danych do komputerowych baz danych, sprzedaż artykułów spożywczych, odzież, mebli, organizowanie wystaw w celach handlowych lub reklamowych, **36** analizy finansowe, doradztwo w sprawach finansowych, zarządzanie majątkiem, **41** usługi związane z organizowaniem, prowadzeniem i obsługą przyjęć zawarte w tej klasie, usługi organizowania rozrywki, organizowanie i prowadzenie konferencji, kongresów, seminariów, sympozjów, zjazdów, konkursów rozrywkowych, organizacja wystaw w celach edukacyjnych lub kulturowych, **43** usługi barowe, organizowanie przyjęć zawarte w tej klasie, usługi gastronomiczne, prowadzenie lokali gastronomicznych, usługi cateringowe, restauracje samoobsługowe, snack-bary, stołówki, przygotowywanie potraw na zamówienie i dostarczanie na miejsce konsumpcji, obsługa gastronomiczna kongresów, seminariów, sympozjów, zjazdów.

(111) **247344** (220) 2011 03 14 (210) 382624  
(151) 2012 06 04 (441) 2011 06 20  
(732) PIETRZAK STEFANIA PRZEDSIĘBIORSTWO PRODUKCYJNO-  
HANDLOWO-USŁUGOWE BABYLUX, Wilkowice, PL.  
(540)



Kolor znaku: czerwony, biały

(531) 24.9.1, 26.4.1, 27.5.1, 29.1.12

(510), (511) **12** wózki dziecięce głębokie i spacerowe, samochodowe foteliki do przewozu dzieci, akcesoria do wózków dziecięcych to jest śpiworki, gondole, pokrowce przeciwdeszczowe, bagażniki, pokrycia wózków dziecięcych, **18** nosidełka dla niemowląt, nosidełka do noszenia dzieci przodem do rodzica lub na plecach rodzica, nosidełka do noszenia dziecka w pozycji leżącej, parasolki, plecaki, plecaki dla dzieci, torby na zakupy, torby na kółkach, torby przytracane do pasa, torby podróżne na ubrania, **20** krzeselka do karmienia dzieci, leżaki dla dzieci, łóżeczka dziecięce, łóżeczka dla niemowląt, kojce dla dzieci, maty do kojców dziecięcych, fotele, kanapy, materace, poduszki, pościel oprócz białej pościelowej, **24** bielizna kąpielowa, bielizna pościelowa, firanki, moskitiery, pledy, narzuty na łóżka, pokrowce na poduszki, poszewki na poduszki, pokrycie na materace, prześcieradła, śpiwory, **25** bielizna osobista dla dzieci, chusty, majtki dziecięce, kąpielówki, kombinezony dla dzieci, obuwie dla dzieci, nakrycia głowy dla dzieci, daszki do czapek, odzież dla dzieci, osłony przed słońcem, piżamy dla dzieci, płaszcze kąpielowe dla dzieci, stroje plażowe dla dzieci, śliniaki nie papierowe, szelki, szlafroki dla dzieci, wyprawka dziecięca.



(111) **247345** (220) 2011 03 16 (210) 382705  
 (151) 2012 06 14 (441) 2011 06 20  
 (732) ZAKŁADY PRZETWÓRSTWA MIĘSNEGO HENRYK KANIA  
 SPÓŁKA AKCYJNA, Pszczyna, PL.  
 (540)



Kolor znaku: czerwony, biały, czarny  
 (531) 2.1.11, 25.1.25, 27.5.1, 29.1.13  
 (510), (511) **29** polędwica wieprzowa, polędwica wieprzowa pieczona, polędwica wieprzowa plasterkowana, polędwica wieprzowa pieczona plasterkowana, szynka wieprzowa, szynka wieprzowa gotowana, szynka wieprzowa gotowana plasterkowana, szynka wieprzowa parzona, szynka mielona, szynka mielona prasowana, szynka piwna, szynka piwna plasterkowana, szynka-tyrolska, szynka tyrolska plasterkowana, szynka wieprzowa pieczona, szynka wieprzowa pieczona plasterkowana, szynka wieprzowa prasowana, szynka wieprzowa prasowana plasterkowana, szynka mielona konserwowa, szynka pieczona z indyka, szynka z piersi indyka, baleron gotowany, golonka wieprzowa prasowana plasterkowana, boczek wędzony gotowany, boczek wędzony plasterkowany, żeberka wędzone, blok wieprzowy wędzony, bekon, blok łopatkowy, kielbasa parówkowa, kabanosy, frankfurterki, kielbasa biała parzona, kielbasa ogniskowa, kielbasa śląska, kielbasa toruńska, kielbaski grillowe, kielbasa golonkowa, kielbasa szynkowa wieprzowa, kielbasa krakowska, kielbasa żywiecka, wędliny podrobowe, pasztetowa, salceson wieprzowy, rolada ozorkowa, filet z indyka wędzony i pieczony, szynka z indyka, pieczeń drobiowa, szynka drobiowa, blok pieczony z indyka, kielbasa pieczona, pieczeń z indyka, wędliny drobiowe podrobowe, salceson z indyka, mięso wieprzowe, schab wieprzowy, karczek wieprzowy, łopátka wieprzowa, żeberka wieprzowe, golonka wieprzowa, boczek z kością, głowy wieprzowe, słonina świeża, mięso wołowe, antrykot wołowy, rozbratel wołowy, rostbef wołowy, kark wołowy, mostek wołowy, szponder wołowy, polędwica wołowa, mięso wołowe bez kości, mięso wołowe gulaszowe, mięso drobiowe, piersi z indyka, mięso cielęce, kotlet cielęcy, górką, nerkówka, rozbratel, karkówka cielęca, żeberka cielęca, mostek, goleń, gicz cielęca, cielęcina bez kości z łopatki, cielęcina bez kości z udźca, podroby wieprzowe, nogi wieprzowe, ogony wieprzowe, kości wieprzowe, konserwy mięsne, krokietki spożywcze, wędliny gotowane, wędliny parzone, wędliny wędzone surowe, wyroby garmażeryjne mięsne, pasztety, **35** prowadzenie sklepu i hurtowni z mięsem, wędlinami, przekąskami.

(111) **247346** (220) 2011 03 16 (210) 382709  
 (151) 2012 06 14 (441) 2011 06 20  
 (732) ZAKŁADY PRZETWÓRSTWA MIĘSNEGO HENRYK KANIA  
 SPÓŁKA AKCYJNA, Pszczyna, PL.  
 (540)



Kolor znaku: czarny, żółty, biały  
 (531) 2.1.11, 25.1.5, 27.5.1, 29.1.13  
 (510), (511) **29** polędwica wieprzowa, polędwica wieprzowa pieczona, polędwica wieprzowa plasterkowana, polędwica wieprzowa pieczona plasterkowana, szynka wieprzowa, szynka wieprzowa gotowana, szynka wieprzowa gotowana plasterkowana, szynka wieprzowa parzona, szynka mielona, szynka mielona prasowana, szynka piwna, szynka piwna plasterkowana, szynka-tyrolska, szynka tyrolska plasterkowana, szynka wieprzowa pieczona, szynka wieprzowa pieczona plasterkowana, szynka wieprzowa prasowana, szynka wieprzowa prasowana plasterkowana, szynka mielona konserwowa, szynka pieczona z indyka, szynka z piersi indyka, baleron gotowany, golonka wieprzowa prasowana plasterkowana,

boczek wędzony gotowany, boczek wędzony plasterkowany, żeberka wędzone, blok wieprzowy wędzony, bekon, blok łopatkowy, kielbasa parówkowa, kabanosy, frankfurterki, kielbasa biała parzona, kielbasa ogniskowa, kielbasa śląska, kielbasa toruńska, kielbaski grillowe, kielbasa golonkowa, kielbasa szynkowa wieprzowa, kielbasa krakowska, kielbasa żywiecka, wędliny podrobowe, pasztetowa, salceson wieprzowy, rolada ozorkowa, filet z indyka wędzony i pieczony, szynka z indyka, pieczeń drobiowa, szynka drobiowa, blok pieczony z indyka, kielbasa pieczona, pieczeń z indyka, wędliny drobiowe podrobowe, salceson z indyka, mięso wieprzowe, schab wieprzowy, karczek wieprzowy, łopátka wieprzowa, żeberka wieprzowe, golonka wieprzowa, boczek z kością, głowy wieprzowe, słonina świeża, mięso wołowe, antrykot wołowy, rozbratel wołowy, rostbef wołowy, kark wołowy, mostek wołowy, szponder wołowy, polędwica wołowa, mięso wołowe bez kości, mięso wołowe gulaszowe, mięso drobiowe, piersi z indyka, mięso cielęce, kotlet cielęcy, górką, nerkówka, rozbratel, karkówka cielęca, żeberka cielęca, mostek, goleń, gicz cielęca, cielęcina bez kości z łopatki, cielęcina bez kości z udźca, podroby wieprzowe, nogi wieprzowe, ogony wieprzowe, kości wieprzowe, konserwy mięsne, krokietki spożywcze, wędliny gotowane, wędliny parzone, wędliny wędzone surowe, wyroby garmażeryjne mięsne, pasztety, **35** prowadzenie sklepu i hurtowni z mięsem, wędlinami, przekąskami.

(111) **247347** (220) 2011 03 16 (210) 382728  
 (151) 2012 05 21 (441) 2011 06 20  
 (732) AUGUST STORCK KG, Berlin, DE.  
 (540) Śmiejęłki Splash

(510), (511) **30** słodycze, czekolada i wyroby czekoladowe, ciasta, lody; preparaty do sporządzania tych produktów zawarte w tej klasie.

(111) **247348** (220) 2011 03 16 (210) 382768  
 (151) 2012 06 11 (441) 2011 06 20  
 (732) MĄDRY EDYTA SCA VIOLA, Józefów, PL.  
 (540)

## Sca`viola

(531) 27.5.1  
 (510), (511) **18** torebki, torby na zakupy, **25** obuwie, odzież, paski.

(111) **247349** (220) 2011 03 17 (210) 382796  
 (151) 2012 06 11 (441) 2011 06 20  
 (732) SELENA SPÓŁKA AKCYJNA, Wrocław, PL.  
 (540)

## NEO REGULAR

Kolor znaku: niebieski  
 (531) 27.5.1, 29.1.4  
 (510), (511) **02** farby, lakiery, bejce stosowane w budownictwie.

(111) **247350** (220) 2011 03 17 (210) 382797  
 (151) 2012 06 11 (441) 2011 06 20  
 (732) FRĄCEK JOLANTA DRINK SYSTEM, Myszków, PL.  
 (540) JABŁKOWITA  
 (510), (511) **33** napoje alkoholowe (z wyjątkiem piwa).

(111) **247351** (220) 2011 03 17 (210) 382799  
 (151) 2012 06 11 (441) 2011 06 20  
 (732) SELENA SPÓŁKA AKCYJNA, Wrocław, PL.  
 (540)

## NEO FINISH

Kolor znaku: niebieski  
 (531) 27.5.1, 29.1.4  
 (510), (511) **02** farby, lakiery, bejce stosowane w budownictwie.

(111) **247352** (220) 2011 03 17 (210) 382811  
 (151) 2012 06 11 (441) 2011 06 20  
 (732) POLSKIE TOWARZYSTWO WSPIERANIA PRZEDSIĘBIORCZOŚCI  
 SPÓŁKA AKCYJNA, Katowice, PL.



(540)



Kolor znaku: biały, szary, niebieski, czerwony

(531) 26.15.15, 26.15.25, 27.5.1, 29.1.14

(510), (511) **16** wydawnictwa branżowe i reklamowe, katalogi branżowe, książki, czasopisma, **35** usługi agencji reklamowej, usługi pośrednictwa handlowego w zakresie artykułów przemysłowych i spożywczych (bez kontaktu z towarem), promowanie towarów i usług dla osób trzecich, nagrody i certyfikaty, **41** usługi w zakresie organizowania i prowadzenia konferencji oraz kongresów, **42** tworzenie i utrzymywanie stron internetowych.

(111) **247353** (220) 2011 03 17 (210) 382813

(151) 2012 06 11 (441) 2011 06 20

(732) NOWAK ADAM, MARECKI PIOTR PRZEDSIĘBIORSTWO HANDLOWO-USŁUGOWE MARSYL SPÓŁKA CYWILNA, Tłokinia Kościelna, PL.

(540)



Kolor znaku: biały, czerwony, czarny

(531) 26.1.2, 27.5.1, 29.1.13

(510), (511) **29** owoce, warzywa i grzyby suszone, konserwowane, gotowane i mrożone, owoce kandyzowane i mrożone, warzywa kwaszone, marynaty warzywne, pikle, sałatki owocowe i warzywne, sosy do sałat, żelatyna do celów spożywczych, nasiona roślin strączkowych suszone, produkty z nasion roślin strączkowych, bakalie, koncentraty spożywcze owocowe i warzywne, zupy, zupy błyskawiczne i typu instant, buliony, zioła suszone, żelatyna do celów spożywczych, **30** kawa i namiastki kawy, herbaty owocowe, herbata, kakao i wyroby na bazie kakao, czekolada, cukier, ryż, kasze spożywcze, płatki zbożowe suszone mąka, preparaty zbożowe, miód, drożdże, soda oczyszczona, proszki do pieczenia, cukier waniliowy, sól, sole przyprawowe i pekujące, musztarda, ocet, sosy, sosy spożywcze, sosy do sałat, keczup, przyprawy i mieszanki przyprawowe, recepturowe mieszanki przyprawowe smakowe i zapachowe do artykułów spożywczych, zup, ryb, mięs i potraw kulinarnych, przyprawy piekarnicze, dodatki smakowe do potraw, koncentraty spożywcze, budynie, kisiel, preparaty aromatyczne, esencje spożywcze, aromaty do ciast.

(111) **247354** (220) 2011 03 18 (210) 382881

(151) 2012 05 10 (441) 2011 06 20

(732) EURIAL, Dissay, FR.

(540)



Kolor znaku: czarny, biały, niebieski, czerwony, różowy

(531) 2.9.14, 27.5.1, 29.1.14

(510), (511) **29** produkty mleczne; sery; preparaty spożywcze na bazie sera; masło; maślanka; śmietana (produkt mleczny); mleko; jogurty; napoje mleczne z przewagą mleka.

(111) **247355** (220) 2011 03 22 (210) 382982

(151) 2012 06 01 (441) 2011 07 04

(732) BUDZYŃSKA ANETA INSTYTUT NOWA LINIA, Poznań, PL.

(540) INTERMINCE

(510), (511) **41** usługi instruktazu w zakresie gimnastyki, usługi w zakresie klubów zdrowia dotyczącego poprawiania kondycji, **44** usługi pielęgnacji higieny i urody dla ludzi, fizjoterapia, fizykoterapia, salony

fryzjerskie, manicure, masaż, salony piękności, usługi wizażu, usługi kosmetyczne.

(111) **247356** (220) 2011 03 22 (210) 382983

(151) 2012 06 01 (441) 2011 07 04

(732) BUDZYŃSKA ANETA INSTYTUT NOWA LINIA, Poznań, PL.

(540) ENDCELL

(510), (511) **41** usługi instruktazu w zakresie gimnastyki, usługi w zakresie klubów zdrowia dotyczącego poprawiania kondycji, **44** usługi pielęgnacji higieny i urody dla ludzi, fizjoterapia, fizykoterapia, salony fryzjerskie, manicure, masaż, salony piękności, usługi wizażu, usługi kosmetyczne.

(111) **247357** (220) 2011 04 12 (210) 383982

(151) 2012 06 01 (441) 2011 07 18

(732) DR. OETKER POLSKA SPÓŁKA Z OGRANICZONĄ ODPOWIEDZIALNOŚCIĄ, Gdańsk, PL.

(540) Słodka Chwila Harmonii

(510), (511) **29** galaretki jadalne, musy, produkty mleczne, ryż z mlekiem w proszku, kasza manna z mlekiem w proszku, zupy w proszku, **30** desery w proszku, włączając kisiele, budynie, desery na bazie ryżu, kaszy manny, makaronu, puddingi, deser na zimno typu pianka, napoje na bazie czekolady, herbaty, kakao, kawy; muesli.

(111) **247358** (220) 2011 04 12 (210) 383986

(151) 2012 06 01 (441) 2011 07 18

(732) DR. OETKER POLSKA SPÓŁKA Z OGRANICZONĄ ODPOWIEDZIALNOŚCIĄ, Gdańsk, PL.

(540) Słodka Chwila Radości

(510), (511) **29** galaretki jadalne, musy, produkty mleczne, ryż z mlekiem w proszku, kasza manna z mlekiem w proszku, zupy w proszku, **30** desery w proszku, włączając kisiele, budynie, desery na bazie ryżu, kaszy manny, makaronu, puddingi, deser na zimno typu pianka, napoje na bazie czekolady, herbaty, kakao, kawy; muesli.

(111) **247359** (220) 2011 04 12 (210) 383988

(151) 2012 06 01 (441) 2011 07 18

(732) DR. OETKER POLSKA SPÓŁKA Z OGRANICZONĄ ODPOWIEDZIALNOŚCIĄ, Gdańsk, PL.

(540) Słodka Chwila Relaksu

(510), (511) **29** galaretki jadalne, musy, produkty mleczne, ryż z mlekiem w proszku, kasza manna z mlekiem w proszku, zupy w proszku, **30** desery w proszku, włączając kisiele, budynie, desery na bazie ryżu, kaszy manny, makaronu, puddingi, deser na zimno typu pianka, napoje na bazie czekolady, herbaty, kakao, kawy; muesli.

(111) **247360** (220) 2011 04 12 (210) 383990

(151) 2012 06 01 (441) 2011 07 18

(732) DR. OETKER POLSKA SPÓŁKA Z OGRANICZONĄ ODPOWIEDZIALNOŚCIĄ, Gdańsk, PL.

(540) Słodka Chwila Szczęścia

(510), (511) **29** galaretki jadalne, musy, produkty mleczne, ryż z mlekiem w proszku, kasza manna z mlekiem w proszku, zupy w proszku, **30** desery w proszku, włączając kisiele, budynie, desery na bazie ryżu, kaszy manny, makaronu, puddingi, deser na zimno typu pianka, napoje na bazie czekolady, herbaty, kakao, kawy; muesli.

(111) **247361** (220) 2011 07 18 (210) 387986

(151) 2012 07 13 (441) 2011 10 24

(732) GIBAS MARTA INTERBIS-CONSULTING, Bielsko-Biała, PL.

(540)



Kolor znaku: szary, niebieski, biały

(531) 26.5.4, 27.5.1, 29.1.13

(510), (511) **35** usługi badania rynku, usługi udzielania informacji o działalności gospodarczej, usługi pozyskiwania i systematyzacji danych do komputerowych baz danych, usługi wykonywania badań opinii publicznej i sondaży, usługi zarządzania zbiorami informatycznymi.

(111) **247362** (220) 2011 07 22 (210) 388131  
 (151) 2012 07 13 (441) 2011 10 24  
 (732) GIBAS MARTA INTERBIS-CONSULTING, Bielsko-Biała, PL.  
 (540)

KRAJOWY REJESTR  
 PRACOWNIKÓW I PRACODAWCÓW



Kolor znaku: czarny, szary, niebieski, biały  
 (531) 26.15.9, 27.5.1, 29.1.14  
 (510), (511) **35** usługi badania rynku, usługi udzielania informacji o działalności gospodarczej, usługi pozyskiwania i systematyzacji danych do komputerowych baz danych, usługi wykonywania badań opinii publicznej i sondaży, usługi zarządzania zbiorami informatycznymi.

(111) **247363** (220) 2011 04 06 (210) 383698  
 (151) 2012 07 19 (441) 2011 07 18  
 (732) ZDUŃCZYK PAWEŁ, Gostynin, PL.  
 (540)



Kolor znaku: różowy, biały  
 (531) 2.5.6, 2.5.17, 27.5.1, 29.1.12  
 (510), (511) **03** kosmetyki, **05** preparaty farmaceutyczne.

(111) **247364** (220) 2006 03 17 (210) 307830  
 (151) 2012 06 13 (441) 2006 06 26  
 (732) GERDA-HYDOMAT Spółka Akcyjna, Warszawa, PL.  
 (540)



GERDA Hydomat

(531) 26.1.1, 26.1.12, 26.4.1, 26.4.10, 26.4.16, 27.5.1  
 (510), (511) **07** maszyny i obrabiarki, narzędzia ręczne o napędzie innym niż ręczny, narzędzia będące częściami maszyn, części do w/w urządzeń zawarte w kl. 7, **08** narzędzia i przyrządy sterowane ręcznie, **09** elektroniczne urządzenia i systemy zabezpieczania mienia, **16** materiały z tworzyw sztucznych do pakowania, **20** elementy tłoczone z tworzyw sztucznych, pojemniki do pakowania, składowania i transportu z tworzyw sztucznych, **35** organizowanie targów i imprez dla celów handlowych i reklamowych, prowadzenie punktów sprzedaży hurtowej i detalicznej maszyn, obrabiarek, narzędzi, elementów tłoczonych metalowych i z tworzyw sztucznych, części i akcesoriów do pojazdów mechanicznych i ich silników, materiałów do pakowania i pojemników do pakowania, składowania i transportu, **40** obróbka materiałowa obejmująca kucie, prasowanie, wytłaczanie i walcowanie metali, metalurgię proszków, obróbka mechaniczna elementów metalowych, informacja i porady dotyczące w/w usług, wynajmowanie maszyn i narzędzi do obróbki materiałowej, **42** prace badawczo-rozwojowe w dziedzinie nauk technicznych, wykonywanie projektów technicznych, projektowanie maszyn i urządzeń, doradztwo techniczne.

(111) **247365** (220) 2008 09 22 (210) 346433  
 (151) 2012 03 16 (441) 2009 01 05  
 (732) BONAIR Spółka Akcyjna, Warszawa, PL.  
 (540)

BONAIR

Kolor znaku: różowy  
 (531) 27.5.1, 29.1.1  
 (510), (511) **09** sprzęt komputerowy; sprzęt elektroniczny do sieci komputerowych; programy komputerowe, programy komputerowe dla serwerów sieciowych, programy komputerowe systemów operacyjnych, programy komputerowe do zarządzania sieciami komputerowymi, programy komputerowe do odbioru i przekazywania danych, obrazu i dźwięku; sprzęt i urządzenia radiowe, telewizyjne i telekomunikacyjne; meble laboratoryjne, **35** badanie rynku i opinii publicznej; reklama, rozpowszechnianie materiałów reklamowych, reklama za pośrednictwem sieci komputerowej, publikowanie tekstów reklamowych; doradztwo w zakre-

sie prowadzenia, organizowania i zarządzania działalnością gospodarczą, komputerowe zarządzanie plikami; analiza kosztów w zakresie wdrażania i eksploatacji systemów informatycznych, sortowanie danych w bazach komputerowych, wyszukiwanie informacji w plikach komputerowych, wyszukiwanie informacji w bazach komputerowych, pomoc w zarządzaniu zbiorami informatycznymi; usługi sprzedaży hurtowej i detalicznej towarów i usług z branży informatycznej w sklepach, salonach sprzedaży oraz mediach, **37** instalowanie, montaż, naprawa, konserwacja i serwis komputerów i sprzętu komputerowego oraz sprzętu elektronicznego do sieci komputerowych; instalowanie systemów operacyjnych w sieciach komputerowych; instalowanie gotowych elementów oprogramowania u użytkowników, **38** usługi w zakresie przesyłania informacji poprzez terminale komputerowe, przesyłania informacji tekstowej i obrazowej za pomocą komputera, ogłoszeń elektronicznych, poczty elektronicznej, **41** organizacja targów i wystaw oraz szkoleń w zakresie sprzętu komputerowego i sprzętu elektronicznego do sieci komputerowych, sieci komputerowych oraz oprogramowania komputerowego, **42** projektowanie budowlane i urbanistyczne; projektowanie i rozwój komputerowy, sprzętu komputerowego, sieci komputerowych i oprogramowania; wdrażanie rozwiązań informatycznych; badania i analizy techniczne.

(111) **247366** (220) 2009 04 29 (210) 355258  
 (151) 2012 06 13 (441) 2009 08 03  
 (732) LED Partner Spółka z ograniczoną odpowiedzialnością, Warszawa, PL.  
 (540)



Kolor znaku: biały, czarny, pomarańczowy  
 (531) 26.4.1, 26.4.2, 26.4.16, 26.11.1, 26.11.6, 27.5.1, 29.1.13  
 (510), (511) **11** diody LED na przewodach, diody LED na paskach, zasilacze elektryczne, sterowniki do paneli LED.

(111) **247367** (220) 2009 08 07 (210) 359151  
 (151) 2012 06 13 (441) 2009 11 09  
 (732) BIOFARM SPÓŁKA Z OGRANICZONĄ ODPOWIEDZIALNOŚCIĄ, Poznań, PL.  
 (540) BIOFIBRAT  
 (510), (511) **05** produkty farmaceutyczne: leki dezynfekcyjne, odkażające produkty weterynaryjne, dietetyczne środki medyczne, produkty sanitarne: materiały opatrunkowe, plastry, podpaski higieniczne, żywność dla niemowląt.

(111) **247368** (220) 2009 08 27 (210) 359949  
 (151) 2012 04 17 (441) 2009 12 07  
 (732) WÓDKA POLSKA SPÓŁKA Z OGRANICZONĄ ODPOWIEDZIALNOŚCIĄ SPÓŁKA KOMANDYTOWA, Lublin, PL.  
 (540) żołądkowa gorzka na trawie żubrowej  
 (510), (511) **33** napoje alkoholowe.

(111) **247369** (220) 2009 09 30 (210) 361108  
 (151) 2012 06 13 (441) 2010 01 04  
 (732) AGORA Spółka Akcyjna, Warszawa, PL.  
 (540)

Szalone  
 aukcja

Kolor znaku: czerwony, czarny  
 (531) 26.11.1, 27.5.1, 29.1.12  
 (510), (511) **09** programy telewizyjne, filmy, audycje radiowe utrwalone na taśmach, na płytach DVD, CD, VCD, płyty fonograficzne, taśmy video, taśmy magnetyczne, dyski optyczne w wersji przystosowanej do odtwarzania w komputerach multimedialnych, zapisane nośniki obrazu i dźwięku, urządzenia przeznaczone dla rozrywki do użytku z zewnętrznym ekranem wyświetlającym lub monitorem; automaty sprzedające i mechanizmy do urządzeń uruchamianych przez wrzucanie monety, programy komputerowe nagrane, urządzenia do liczenia i sortowania pieniędzy, **16** papier, karton i wyroby z tych materiałów; druki, kalendarze, foldery,

prospekty, afisze, plakaty, fotografie, nalepki, naklejki, papeteria, publikacje drukowane, czasopisma, książki, materiały piśmienne, papeterie, torby do pakowania z papieru i z tworzyw sztucznych, materiały szkoleniowe i instruktażowe (z wyjątkiem aparatów), **35** tworzenie, wydawanie i dystrybucja materiałów promocyjno-reklamowych, reklamy radiowe, reklamy telewizyjne, usługi edytorskie w dziedzinie reklamy; usługi w zakresie badania rynku oraz badania opinii publicznej, badania marketingowe; organizowanie i obsługa wystaw, giełd i targów handlowych i reklamowych; organizowanie gier, konkursów i loterii oraz imprez rozrywkowych o podłożu reklamowym, z zastosowaniem reklamy prasowej, radiowej, telewizyjnej i internetowej oraz z wykorzystaniem elektronicznych, magnetycznych i optycznych nośników informacji, doradztwo w zakresie organizowania, kierowania oraz prowadzenia działalności gospodarczej, oferowanie w mediach produktów dla celów sprzedaży detalicznej; zgrupowanie na rzecz osób trzecich różnych towarów pozwalające nabywcy wygodnie je oglądać i kupować w małych sklepach, zgrupowanie na rzecz osób trzecich różnych towarów pozwalające wygodnie je oglądać i kupować za pośrednictwem systemu teledokupów, przy wykorzystaniu środków telekomunikacji, zgrupowanie na rzecz osób trzecich różnych towarów pozwalające wygodnie je oglądać i kupować w sklepach internetowych; zgrupowanie na rzecz osób trzecich ofert różnych usług pozwalające potencjalnemu odbiorcy wygodnie zapoznawać się z tą ofertą oraz korzystania z tych usług za pośrednictwem Internetu, publikacje reklamowe, **38** agencje informacyjne i agencje prasowe; przesyłanie informacji tekstowej i obrazowej, zwłaszcza nagrań fonograficznych i nagrań video przy pomocy sieci komputerowej, poczta elektroniczna; przesyłanie informacji zapisanych na płytach DVD, CD, VCD oraz kasetach video, przesyłanie informacji SMS-em; przesyłanie informacji z zastosowaniem urządzeń mobilnych takich jak telefony III generacji, laptopy, pagery itp. służących do nadawania i/lub odbioru informacji, **41** organizowanie i realizacja spektakli, widowisk oraz imprez rozrywkowych; organizowanie wystaw kulturalnych i edukacyjnych; organizowanie konkursów edukacyjnych lub rozrywkowych, organizowanie plebiscytów, usługi związane z nauczaniem, rozrywkami i rekreacją w tym również wycieczki i podróże, prowadzenie klubów i kółek zainteresowań, organizowanie i prowadzenie obozów sportowych i wakacyjnych, organizowanie balów; organizowanie i prowadzenie kongresów, konferencji, zjazdów, seminariów, sympozjów, spotkań, prelekcji, eventy, organizowanie pikników, imprez integracyjnych, promocyjnych; organizowanie loterii, produkcja filmów, produkcja programów radiowych i telewizyjnych, publikowanie tekstów innych niż teksty reklamowe, a w tym książki, artykuły, raporty, analizy, komentarze, materiały konferencyjne, publikacje elektroniczne on-line książek i periodyków, **42** odpłatne udostępnianie serwisów informacyjnych lub baz danych; usługi portalu internetowego, usługi w zakresie tworzenia i utrzymywania stron i witryn internetowych dla osób trzecich, udostępnianie baz on-line via portal; udostępnianie komputerowych baz danych, **45** usługi w zakresie ochrony własności intelektualnej, zarządzanie prawami autorskimi.

(111) **247370** (220) 2009 10 15 (210) 361717  
 (151) 2012 04 13 (441) 2010 01 18  
 (732) WÓDKA POLSKA Spółka z ograniczoną odpowiedzialnością Spółka komandytowa, Lublin, PL.  
 (540)

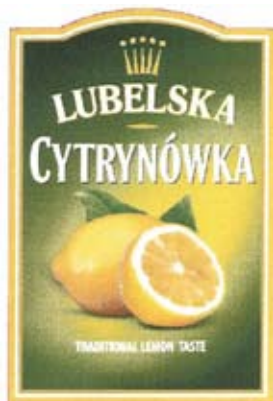

Kolor znaku: żółty, złoty, biały, ciemnozielony, jasnozielony, czerwony  
 (531) 5.7.12, 24.9.2, 24.9.3, 25.1.15, 27.5.1, 29.1.15  
 (510), (511) **33** wyroby i napoje alkoholowe.

(111) **247371** (220) 2009 11 06 (210) 362589  
 (151) 2012 06 13 (441) 2010 02 15  
 (732) MARGOT BIS Grzegorz Gajda, Odrano Wola, PL.  
 (540)

margot bis

Kolor znaku: czerwony  
 (531) 27.5.1, 29.1.1  
 (510), (511) **24** tekstylia i wyroby włókiennicze nie ujęte w innych klasach.

(111) **247372** (220) 2009 11 06 (210) 362590  
 (151) 2012 06 13 (441) 2010 02 15  
 (732) MARGOT BIS Grzegorz Gajda, Odrano Wola, PL.  
 (540)



Kolor znaku: czerwony, czarny, biały  
 (531) 2.1.20, 27.5.1, 29.1.13  
 (510), (511) **24** tekstylia i wyroby włókiennicze nie ujęte w innych klasach.

(111) **247373** (220) 2010 01 21 (210) 365338  
 (151) 2012 06 13 (441) 2010 04 26  
 (732) Gato Group N.V., Oevel, BE.  
 (540)



Kolor znaku: pomarańczowy, biały, szary  
 (531) 26.2.3, 27.5.1, 29.1.13  
 (510), (511) **06** klamki do drzwi metalowe, **20** klamki do drzwi niemetalowe.

(111) **247374** (220) 2010 02 15 (210) 366342  
 (151) 2012 05 18 (441) 2010 05 24  
 (732) FIRMA WPK Spółka z ograniczoną odpowiedzialnością, Nowa Wieś, PL.  
 (540)



Kolor znaku: czarny, biały, niebieski  
 (531) 18.7.1, 27.5.1, 29.1.13  
 (510), (511) **06** bramy metalowe, konstrukcje metalowe budowlane, metalowe szkielety ramowe konstrukcji budowlanych, konstrukcje przenośne metalowe, garaże metalowe w tym piętrowe, **07** podnośniki jako windy, windy inne niż wyciągi narciarskie, windy dla pojazdów, podnośniki pojazdów, **19** bramy niemetalowe, konstrukcje budowlane niemetalowe, niemetalowe elementy konstrukcyjne dla budownictwa, budynki niemetalowe przenośne, garaże niemetalowe w tym piętrowe.

(111) **247375** (220) 2010 02 24 (210) 366801  
 (151) 2012 06 13 (441) 2010 06 07  
 (732) Novartis AG, Bazylea, CH.



(540) AXUDAN  
(510), (511) **05** preparaty farmaceutyczne, preparaty na schorzenia układu krążenia.

(111) **247376** (220) 2010 04 20 (210) 369326  
(151) 2012 06 15 (441) 2010 08 02  
(732) Timago International Group Spółka z ograniczoną odpowiedzialnością i Spółka-Spółka komandytowa, Bielsko-Biała, PL.  
(540)



Kolor znaku: granatowy, zielony

(531) 26.1.1, 27.5.1, 29.1.12  
(510), (511) **10** kule inwalidzkie (łokciowe, pachowe), laski aluminiowe składane, nasadki do kul, balkoniki statyczne, kroczące i składane, podpórki czterokołowe stalowe i aluminiowe, trójnogi i czwórnoogi na wysokich / niskich nogach, krzesła toaletowe, krzesła toaletowe na kółkach, taborety prysznicowe, ławki prysznicowe, krzesła prysznicowe, poręcze łazienkowe, przystawki toaletowe, ławki wannowe, podpórki pod plecy, kołnierze ortopedyczne i stabilizujące, stabilizatory: obojczyka, kolana, stawu skokowego, stawu nadgarstkowego, orzezy stabilizujące: bark, ramię, staw nadgarstkowy, rękę, kolano, goleń, staw łokciowy, szyny na dłoń i przedramię, sznurówki lędźwiowo-krzyżowe, tutori unieruchamiające, prostotrzymacze, aparaty unieruchamiające, aparaty na opadającą stopę, **12** wózki inwalidzkie bez napędu elektrycznego, rotor kończyn dolnych, **35** usługi importowo-eksportowe, sprzedaż towarów-prowadzenie sklepu lub hurtowni z następującymi artykułami: artykuły ortopedyczne i rehabilitacyjne, artykuły stomatologiczne, **39** dystrybucja artykułów ortopedycznych, rehabilitacyjnych i stomatologicznych.

(111) **247377** (220) 2010 06 09 (210) 371361  
(151) 2011 12 30 (441) 2010 09 13  
(732) EVELINE COSMETICS Spółka Akcyjna, Lesznowola, PL.  
(540)



Kolor znaku: srebrny, biały

(531) 26.4.1, 27.5.1, 29.1.12  
(510), (511) **03** kremy, emulsje, płyny, żele i oliwki do skóry, maseczki do twarzy, maseczki do peelingu, podkłady barwiące (płyny, pasty, pudry), pudry do makijażu, pudry po kąpielach, pudry higieniczne, mydła toaletowe, mydła dezodoryzujące, perfumy wody toaletowe i kolońskie, środki do kąpieli i pod prysznic (sole, pianki, oliwki, żele), depilatory, dezodoranty i środki przeciw poceniu, środki do pielęgnacji włosów, środki do golenia (kremy, pianki, płyny), środki do makijażu i demakijażu twarzy i oczu, środki przeznaczone do ust, środki do pielęgnacji zębów i jamy ustnej, środki do pielęgnacji i malowania paznokci, środki do higieny intymnej, środki do opalania, środki samoopalające, środki do rozjaśniania skóry, środki przeciw zmarszczkom, preparaty kosmetyczne do ujędrniania skóry, preparaty antycellulitowe, preparaty dla skóry trądzikowej i alergicznej, **05** kosmetyki do zastosowań medycznych: balsamy, maści, olejki, płyny, sole, żele, kremy.

(111) **247378** (220) 2010 06 09 (210) 371379  
(151) 2011 12 30 (441) 2010 09 13  
(732) EVELINE COSMETICS Spółka Akcyjna, Lesznowola, PL.  
(540)



(531) 26.4.1, 27.5.1

(510), (511) **03** kremy, emulsje, płyny, żele i oliwki do skóry, maseczki do twarzy, maseczki do peelingu, podkłady barwiące (płyny, pasty, pudry), pudry do makijażu, pudry po kąpielach, pudry higieniczne, mydła toaletowe, mydła dezodoryzujące, perfumy wody toaletowe i kolońskie, środki do kąpieli i pod prysznic (sole, pianki, oliwki, żele), depilatory, dezodoranty i środki przeciw poceniu, środki do pielęgnacji włosów, środki do golenia (kremy, pianki, płyny), środki do makijażu i demakijażu twarzy i oczu, środki przeznaczone do ust, środki do pielęgnacji zębów i jamy ustnej, środki do pielęgnacji i malowania paznokci, środki do higieny intymnej, środki do opalania, środki samoopalające, środki do rozjaśniania skóry, środki przeciw zmarszczkom, preparaty kosmetyczne do ujędrniania skóry, preparaty antycellulitowe, preparaty dla skóry trądzikowej i alergicznej, **05** kosmetyki do zastosowań medycznych: balsamy, maści, olejki, płyny, sole, żele, kremy.

(111) **247379** (220) 2010 06 11 (210) 371473  
(151) 2012 06 01 (441) 2010 09 13

(732) Hochland SE, Heimenkirch, DE.

(540) Patros-Śródziemnomorska radość życia

(510), (511) **29** ser, produkty serowe, smarowidła zawierające ser lub produkty serowe oraz ser i produkty serowe ze składnikami nie zawierającymi mleka, oleje i tłuszcze jadalne.

(111) **247380** (220) 2010 08 05 (210) 373755  
(151) 2012 06 15 (441) 2010 11 08

(732) Zachodniopomorskie Stowarzyszenie Pośredników Obrotu Nieruchomościami, Szczecin, PL.

(540)



Kolor znaku: czerwony, czarny, szary

(531) 7.1.8, 7.1.24, 24.17.17, 27.5.1, 29.1.13  
(510), (511) **09** oprogramowanie komputerowe, nośniki do zapisu cyfrowego, **16** katalogi, czasopisma, broszury, fotografie, afisze, publikacje drukowane zawarte w klasie, **35** reklama w zakresie obrotu nieruchomości, pozyskiwanie i systematyzacja danych oraz zarządzanie plikami w komputerowych bazach danych dot. obrotu nieruchomości, prezentowanie nieruchomości w mediach dla celów sprzedaży, internetowe usługi reklamowe dot. obrotu nieruchomości, promocja sprzedaży, badania rynku nieruchomości, organizowanie wystaw i targów w celach reklamowych, **36** administrowanie nieruchomości, agencje mieszkaniowe, agencje pośrednictwa w handlu nieruchomości, dzierżawa nieruchomości, wycena nieruchomości, pośrednictwo w sprawach majątku nieruchomego, wynajmowanie mieszkań, wynajmowanie pomieszczeń biurowych, zarządzanie majątkiem nieruchomym, **38** usługi portalu internetowego w zakresie elektronicznej publikacji ogłoszeń, przesyłanie informacji i danych za pośrednictwem terminali komputerowych.

(111) **247381** (220) 2009 01 19 (210) 350971  
(151) 2011 02 18 (441) 2009 04 27  
(732) LINIA-Andrzej Szope, Warszawa, PL.  
(540)



Kolor znaku: granatowy, biały

(531) 27.5.1, 29.1.12  
(510), (511) **41** organizowanie i prowadzenie kursów na prawo jazdy dla kierowców, prowadzenie jazd doszkalających, szkolenia dla kierowców zawodowych, szkolenia okresowe.

(111) **247382** (220) 2010 11 19 (210) 377926  
(151) 2012 06 06 (441) 2011 02 28  
(732) SUPERCAR CLUB POLAND SPÓŁKA AKCYJNA, Warszawa, PL.



(540)



(531) 24.1.3, 27.5.1

(510), (511) **39** wypożyczanie pojazdów, w tym samochodów, wypożyczanie samochodów ciężarowych, w tym furgonetek, organizowanie turystyki z wyjątkiem rezerwacji zakwaterowania, **41** organizowanie zajęć rekreacyjnych, organizowanie zajęć sportowych, usługi związane z organizacją zawodów sportowych, usługi związane z organizacją rekreacji.

(111) **247383** (220) 2010 12 06 (210) 378605

(151) 2012 04 26 (441) 2011 03 14

(732) WOJDAL MAŁGORZATA AGENCJA ARTYSTYCZNA LILLA HOUSE, Łódź, PL.

(540)



Kolor znaku: różowy, jasnofioletowy, czarny, biały

(531) 26.1.5, 26.2.7, 27.5.1, 29.1.14

(510), (511) **41** rozrywka, organizowanie i realizacja spektakli (usługi impresariatów), organizacja i planowanie przebiegu przyjęć-część rozrywkowa, organizowanie i prowadzenie zajęć tanecznych, organizowanie i prowadzenie obozów wakacyjnych w zakresie rozrywki i zabawy, usługi wynajmowania modeli i modelek, organizowanie eventów rozrywkowych.

(111) **247384** (220) 2010 12 27 (210) 379410

(151) 2012 06 14 (441) 2011 04 11

(732) ZAMEL SPÓŁKA Z OGRANICZONĄ ODPOWIEDZIALNOŚCIĄ, Pszczyzna, PL.

(540)



Kolor znaku: czarny, czerwony

(531) 26.2.1, 27.5.1, 29.1.12

(510), (511) **09** urządzenia elektroniczne, aparatura modułowa, urządzenia zdalnego sterowania, dzwonki alarmowe elektryczne, dzwonki do drzwi elektryczne, alarmy dźwiękowe, domofony, urządzenia alarmowe, elektryczne urządzenia do otwierania drzwi, urządzenia do odtwarzania dźwięku, urządzenia do transmisji dźwięku, nadajniki telekomunikacyjne, przyciski do dzwonek, instalacje elektryczne do zdalnego sterowania, złącza do przewodów elektrycznych, złączki.

(111) **247385** (220) 2011 01 21 (210) 380321

(151) 2012 04 25 (441) 2011 04 26

(732) P.P.H.U. EURO-MIX SPÓŁKA Z OGRANICZONĄ ODPOWIEDZIALNOŚCIĄ, Żory, PL.

(540) EURO-MIX

(510), (511) **01** chemiczne środki dla przemysłu; kleje do celów przemysłowych; materiały do klejenia inne niż do użytku biurowego lub domowego; kleje do płytek ceramicznych, preparaty do klejenia, gruntowania, spoiwa do betonu; środki i/lub preparaty do konserwacji betonu, cementu, ceramiki, muru z wyjątkiem farb i olejów; żywice akrylowe, epoksydowe, syntetyczne, sztuczne w stanie surowym, **17** materiały izolacyjne; tworzywa sztuczne półprzetworzone; przeciwwilgociowe substancje do izolacji; żywice akrylowe, syntetyczne-półprodukty; żywice sztuczne, **19** beton; cement; gips; glina ceglarska; gładź gipsowa; materiały wiążące do produkcji kamienia; krzemionka; masa tynkarska; materiały budowlane niemetalowe; ogniotrwałe materiały budowlane niemetalowe; tynk; tynki dekora-

cyjne; zaczyn cementowy; zaprawy budowlane, **37** usługi związane z pracami budowlano-remontowymi; usługi montażowe; izolowanie, zabezpieczanie budynków przed wilgocią; tynkowanie; murowanie; wypożyczanie narzędzi i sprzętu budowlanego.

(111) **247386** (220) 2011 01 21 (210) 380325

(151) 2012 04 25 (441) 2011 04 26

(732) P.P.H.U. EURO-MIX SPÓŁKA Z OGRANICZONĄ ODPOWIEDZIALNOŚCIĄ, Żory, PL.

(540)



Kolor znaku: czarny, czerwony

(531) 7.3.25, 7.15.1, 27.5.1, 29.1.12

(510), (511) **01** chemiczne środki dla przemysłu; kleje do celów przemysłowych; materiały do klejenia inne niż do użytku biurowego lub domowego; kleje do płytek ceramicznych; preparaty do klejenia, gruntowania; spoiwa do betonu; środki i/lub preparaty do konserwacji betonu, cementu, ceramiki, muru z wyjątkiem farb i olejów; żywice akrylowe, epoksydowe, syntetyczne, sztuczne w stanie surowym, **17** materiały izolacyjne; tworzywa sztuczne półprzetworzone; przeciwwilgociowe substancje do izolacji; żywice akrylowe, syntetyczne-półprodukty; żywice sztuczne, **19** beton; cement; gips; glina ceglarska; gładź gipsowa; materiały wiążące do produkcji kamienia; krzemionka; masa tynkarska, materiały budowlane niemetalowe; ogniotrwałe materiały budowlane niemetalowe; tynk; tynki dekoracyjne; zaczyn cementowy; zaprawy budowlane, **37** usługi związane z pracami budowlano-remontowymi; usługi montażowe; izolowanie, zabezpieczanie budynków przed wilgocią; tynkowanie; murowanie; wypożyczanie narzędzi i sprzętu budowlanego.

(111) **247387** (220) 2011 01 25 (210) 380424

(151) 2012 06 15 (441) 2011 05 09

(732) TUZIŃSKA-PAWELA BARBARA EN-DE-GRAF, Kraków, PL.

(540)



Kolor znaku: biały, żółty, czerwony, zielony, niebieski, granatowy, fioletowy

(531) 7.1.8, 26.4.2, 27.5.1, 29.1.15

(510), (511) **36** usługi w zakresie majątku nieruchomości, usługi związane z administrowaniem nieruchomości, ubezpieczenia, bankowość, działalność finansowa, **37** usługi budowlane, naprawy, usługi instalacyjne, **42** badania oraz usługi naukowe i techniczne oraz ich projektowanie, analizy przemysłowe i usługi badawcze.

(111) **247388** (220) 2011 01 25 (210) 380428

(151) 2012 06 15 (441) 2011 05 09

(732) WROCŁAWSKI KRYSZTOF AUTO NAPRAWA, Katowice, PL.

(540)



Kolor znaku: czerwony, czarny, biały

(531) 24.7.23, 26.4.2, 26.11.1, 27.5.1, 27.7.1, 29.1.13

(510), (511) **12** akcesoria tuningowe do pojazdów nie zawarte w innych klasach; alarmy antywłamaniowe do pojazdów; amortyzatory do samochodów; drążki skrzyni do pojazdów; klocki hamulcowe do pojazdów; gwoździe do opon, mechanizmy napędowe do samochodów; przekładnie redukcyjne do samochodów; przetworniki momentu obrotowego do samochodów; resory zawieszenia i sprężyny amortyzujące do samochodów; samochody i pojazdy silnikowe po tubingiu; siedzenia do samochodów; skrzynie biegów do pojazdów lądowych; sprzęgła do samochodów; szczęki hamulcowe do samochodów; wały napędowe do samochodów, **37** usługi badania i oceny stanu technicznego pojazdów; doradztwo specjalistyczne w zakresie serwisowania pojazdów; bieżnikowanie opon, czyszczenie pojazdów; instalowanie i naprawa urządzeń klimatyzacyjnych; zabezpieczanie pojazdów przed korozją; mycie, polerowanie i usługi smarowania pojazdów; obsługa pojazdów; naprawa pojazdów; malowanie i lakierowanie pojazdów; usługi stacji obsługi samochodów; wulkanizacja i bieżnikowanie opon; usługi w zakresie poprawy osiągnięć samochodów i ich własności trakcyjnych, to jest tuning mechaniczny; usługi w zakresie wewnętrznego i zewnętrznego tuningu graficznego samochodów, **42** badania techniczne samochodów, ekspertyzy inżynierskie, testowanie pojazdów.

(111) **247389** (220) 2011 01 25 (210) 380440  
 (151) 2012 06 15 (441) 2011 05 09  
 (732) TEVA PHARMACEUTICALS POLSKA SPÓŁKA  
 Z OGRANICZONĄ ODPOWIEDZIALNOŚCIĄ, Warszawa, PL.  
 (540) TEVIOPULS

(510), (511) **05** preparaty farmaceutyczne, leki, substancje dietetyczne przystosowane do celów medycznych, żywność dietetyczna dla celów leczniczych, suplementy diety do celów leczniczych, preparaty witaminowe, preparaty z mikroelementami, suplementy mineralne do żywności, preparaty bakteryjne do celów leczniczych.

(111) **247390** (220) 2011 01 25 (210) 380445  
 (151) 2012 06 15 (441) 2011 05 09  
 (732) PRZEDSZKOLA POMARAŃCZOWA CIUCHCIA A. SŁAWEK, J. WAWER SPÓŁKA JAWNA, Warszawa, PL.  
 (540)



Kolor znaku: pomarańczowy, zielony, żółty, czarny, ciemnopomarańczowy, jasnopomarańczowy  
 (531) 18.1.11, 21.1.25, 27.5.1, 29.1.14

(510), (511) **35** doradztwo w sprawie prowadzenia działalności gospodarczej, reklama, dystrybucja materiałów reklamowych, rozpowszechnianie materiałów reklamowych, **41** edukacja, nauczanie, nauczanie języków obcych, organizowanie szkoleń, wyjazdów wakacyjnych, obozów, pokazów kulturalnych i naukowych, imprez kulturalnych, świetlice, kluby, domy kultury prowadzące pozaszkolne formy kształcenia, usługi przedszkola, usługi wydawnicze, **43** restauracje, stolówki, **45** opieka nad dziećmi.

(111) **247391** (220) 2011 01 26 (210) 380524  
 (151) 2012 04 05 (441) 2011 05 09  
 (732) RUTKOWSKA KAROLINA ANNA LUXFOOD, Szczecin, PL.  
 (540)



Kolor znaku: żółty, czarny  
 (531) 1.1.1, 26.1.2, 27.5.1, 29.1.12

(510), (511) **29** mięso, mięso świeże i mrożone w tuszach dzielonych na części, mięso mielone; mięso cielęce, wieprzowe, drobiowe i królicze, mięso z dziczyzny; podroby mięsne; wyroby drobiowe i z królika, ekstrakty mięsne; wyroby garmazeryjne, mrożone wyroby garmazeryjne, wyroby

wędliniarskie: bekony, boczek, kiełbasy, parówki, pieczenie, salami, salcesony, szynki, wędzonki, wyroby blokowe, pasztety z wątróbek zwierzęcych w tym również z przeważającym użyciem składników pochodzenia roślinnego; wyroby okazjonalne: zestawy mięsne na grilla, zestawy wędlin układanych; pasty, nadzienia i przekąski mięsne, konserwy mięsne; tłuszcze jadalne: oleje jadalne, słonina, smalec; ryby świeże, mrożone, konserwowane i solone, filety rybne, owoce morza, kawior, konserwy rybne; mleko i produkty mleczne, masło, margaryna, śmietana jako produkt mleczarski, sery żółte twarde i miękkie, serki kremowe, serki homogenizowane, serki topione, twarogi; napoje mleczne fermentowane: jogurty, kefir, kumys, maślanka; jaja spożywcze, przetwory jajczarskie; gotowe dania i potrawy na bazie ziemniaków, frytki, knedle, kopytka, leniwe pierogi, placki i kłuski ziemniaczane, pyzy; krostkiy spożywcze; owoce i warzywa konserwowane, kwaszone, suszone i gotowane, grzyby konserwowane, trufle konserwowane, przetwory z owoców i warzyw, galaretki owocowe, przeciera owocowe, sałatki owocowe i warzywne, mrożone owoce i warzywa; owoce i warzywa w puszkach; dżemy, konfitury, marmolady, nadzienia i zele; rodzynki, migdały, migdały preparowane, wiórki kokosowe, orzechy preparowane, bakalie; zupy, składniki do sporządzania zup, **30** mąka spożywcza, wyroby na bazie mąki i przetworów zbożowych, pieczywo, chleb, bułka tarta, płatki zbożowe, płatki kukurydziane, płatki owsiane, gotowe dania i potrawy na bazie mąki spożywczej, pierogi, pierożki, paszteciki, placki, kłuski, knedle, naleśniki, spody do pizzy, pizze; kasza spożywcza, kasza jęczmienna, kasza manna, kasza owsiana, kaszka kukurydziana, gotowe dania i potrawy na bazie kasz, makaron i potrawy na bazie makaronu, spaghetti, ryż i potrawy na bazie ryżu; wyroby ciastkarskie, wyroby cukiernicze i słodczyce, pralinki, cukierki, czekolada, lody spożywcze, kawa, herbata, kakao, cukier, cukier puder, ryż, miód, drożdże, sól, musztarda, ketchup, majonez, pieprz, ocet, proszki do pieczenia, sosy jako przyprawy, sosy do polewania deserów, sosy mięsne, sosy pomidorowe, sosy sałatkowe, aromaty i esencje do żywności, przyprawy, przyprawy suszone, przyprawy i ich ekstrakty, koncentraty mieszanek przyprawowych, zioła konserwowane jako przyprawy, **31** produkty rolne, ogrodnicze, leśne oraz ziarna nie ujęte w innych klasach; produkty i ziarna rolnicze zbóż; świeże owoce i warzywa, grzyby świeże, trufle świeże; nasiona, rośliny i kwiaty naturalne; sadzonki, cebulki, kłącza i nasiona roślin ozdobnych, owocowych, warzyw i jarzyn; karmy dla zwierząt domowych, **35** usługi agencji importowo-eksportowej; usługi pośrednictwa handlowego na rzecz firm krajowych i zagranicznych; usługi prowadzenia sprzedaży w sklepach i/lub hurtowniach oraz za pośrednictwem strony internetowej towarów takich jak: pieczywo, wyroby piekarnicze, cukiernicze i słodczyce, mąka, wyroby i potrawy na bazie mąki i przetworów zbożowych, wyroby i potrawy na bazie ziemniaków, makaron i potrawy na bazie makaronu, ryż i potrawy na bazie ryżu, kasze i potrawy na bazie kasz; mięso, wyroby i potrawy mięsne, pasty, nadzienia i przekąski mięsne, wyroby wędliniarskie, ryby, produkty i potrawy rybne, owoce morza, kawior, mleko i produkty mleczne, sery, jaja, oleje i tłuszcze jadalne, produkty rolne, ogrodnicze, leśne i ziarna rolnicze zbóż, warzywa i owoce świeże, konserwowane, kwaszone, suszone i gotowane, przetwory z warzyw i owoców, surówki i sałatki, mrożone warzywa i owoce, owoce i warzywa w puszkach, grzyby świeże i konserwowane, trufle świeże i konserwowane; sosy jako przyprawy, dressingi, dipy, aromaty do żywności, przyprawy, zioła, majonez, musztarda, ocet, pieprz, sól, zupy, składniki do sporządzania zup; cukier, herbata, kawa, kakao, wyroby z kakao, miód, napoje bezalkoholowe i alkoholowe, artykuły tytoniowe, maszyny, sprzęt i akcesoria kuchenne, naczynia, sztuczce, opakowania i pojemniki do żywności, kosmetyki, artykuły toaletowe i chemii gospodarczej; usługi marketingowe; usługi reklamowe, dystrybucja materiałów reklamowych, próbek i wzorów wyrobów; usługi w zakresie organizacji pokazów, wystaw i targów w celach handlowych i promocyjnych; doradztwo i pomoc w zakresie organizowania i prowadzenia działalności gospodarczej; usługi badania rynku; usługi rachunkowo-księgowo.

(111) **247392** (220) 2011 01 26 (210) 380534  
 (151) 2012 04 19 (441) 2011 05 09  
 (732) MAŁACHOWSKA BOŻENA MARIA, Żary, PL.  
 (540)



Kolor znaku: biały, szary, czerwony  
 (531) 26.4.2, 27.5.1, 29.1.13

(510), (511) **09** programy komputerowe; publikacje elektroniczne; publikacje elektroniczne raportów, analiz, podsumowań, **35** usługi w zakresie prowadzenia sprzedaży publikacji elektronicznych i drukowanych; usługi reklamowe z wykorzystaniem wszystkich metod, w tym słownych, dźwiękowych, audiowizualnych, telewizyjnych, multimedialnych i internetowych; doradztwo w zakresie organizowania i prowadzenia działalności gospodarczej; usługi marketingowe; badania marketingowe; usługi w zakresie raportów o wielkości sprzedaży osób trzecich; badania rynku; wynajem przestrzeni reklamowej, w tym w Internecie; usługi w zakresie pozyskiwania, kompilacji, systematyzacji, sortowania i transkrypcji danych do komputerowych baz danych, **38** usługi w zakresie zapewniania dostępu do informacji i komunikacji w trybie on-line; usługi w zakresie przesyłania danych; przesyłanie informacji tekstowej i obrazowej; usługi przesyłania danych, wiadomości, dźwięku i obrazu przez portale internetowe, w szczególności o tematyce prowadzenia działalności gospodarczej, biznesu; obsługa klientów przy wykorzystaniu sieci komunikacji elektronicznej poprzez wyświetlanie na ich żądanie zgromadzonych za ich zgodą danych dotyczących działalności gospodarczej prowadzonych przez klientów, w szczególności statystyk sprzedażowych; gromadzenie i rozpowszechnianie informacji w sieci Internet; także poprzez biuletyny informacyjne-newslettery; usługi agencji informacyjnych dotyczące aktualności i wiadomości; forum dyskusyjne w Internecie; przydzielanie dostępu do baz danych.

(111) **247393** (220) 2011 02 02 (210) 380779  
 (151) 2012 06 01 (441) 2011 05 09  
 (732) PROTE TECHNOLOGIE DLA ŚRODOWISKA SPÓŁKA  
 Z OGRANICZONĄ ODPOWIEDZIALNOŚCIĄ, Poznań, PL.  
 (540)

**PROTEfos**

Kolor znaku: zielony, niebieski

(531) 27.5.1, 29.1.12  
 (510), (511) **42** usługi ochrony środowiska naturalnego poprzez przeciwdziałanie zanieczyszczeniom i przywrócenie elementów przyrodniczych do właściwego stanu, w szczególności poprzez kompleksową rekultywację jezior, poprawę przejrzystości wody i zwiększenie bioróżnorodności klasyfikuje się bezpośrednio do usług w zakresie ochrony środowiska naturalnego.

(111) **247394** (220) 2011 02 02 (210) 380830  
 (151) 2012 05 22 (441) 2011 05 09  
 (732) GRENE SPÓŁKA Z OGRANICZONĄ ODPOWIEDZIALNOŚCIĄ,  
 Modla Królewska, PL.  
 (540)

**PAROL**

Kolor znaku: czerwony, czarny

(531) 26.4.1, 26.11.2, 27.5.1, 29.1.12  
 (510), (511) **06** wyroby ślusarskie, drobne wyroby żelazne, rury metalowe, liny i druty z metali szlachetnych, metalowe materiały, zaciski do rur, kabli metalowe zaciski i kłamy metalowe, **07** kombajny zbożowe, siewniki, siewczkarnie, kosiarki, snopowiązałki, rozsiewacze nawozów, zgrabiarki, kombajny do roślin okopowych, hydraulika siłowa, ciągniki ogrodowe jednośladowe, **12** ciągniki, traktory, quady, przyczepy, opony do pojazdów lądowych, **16** pędzle do malowania, materiały biurowe, kleje do celów biurowych i domowych, sprzęt biurowy poza meblami, papier, karton i wyroby z tych materiałów nie ujęte w innych klasach, zszywacze, **21** przybory kuchenne i gospodarstwa domowego, lejki, pojemniki, pędzle z wyjątkiem pędzli do malowania, materiały do wytwarzania pędzli, sprzęt do czyszczenia, wyroby ceramiczne i szklane nie ujęte w innych klasach, **22** liny, sznury, plandeki, namioty, brezenty, żagle, sieci, markizy.

(111) **247395** (220) 2011 02 04 (210) 380899  
 (151) 2012 04 19 (441) 2011 05 09  
 (732) BOCZEK TADEUSZ HURTOWNIA BT, Poznań, PL.

(540) HOTBERG

(510), (511) **25** odzież, bielizna, rajstopy, podkolanówki, skarpety, **35** usługi sprzedaży odzieży, bielizny, rajstop, podkolanówek, skarpet.

(111) **247396** (220) 2011 02 09 (210) 381084  
 (151) 2012 04 20 (441) 2011 05 23  
 (732) PIOTR I PAWEŁ SPÓŁKA AKCYJNA, Poznań, PL.  
 (540)



(531) 8.5.1, 8.5.2, 8.5.4, 25.1.15, 27.5.1

(510), (511) **16** czasopisma, gazety, książki, broszury, poradniki, materiały szkoleniowe i instruktażowe, druki, kalendarze; kartki pocztowe; fotografie, ulotki, cenniki, naklejki; prospekty; torby do pakowania z papieru lub tworzyw sztucznych; opakowania z papieru lub tworzyw sztucznych, **29** mięso, przetwory mięsne, wędliny, mleko i produkty mleczne, sery, jaja, tłuszcze jadalne i oleje, ryby i żywność produkowana z ryb, sałatki warzywne i owocowe, surówki, warzywa gotowane, konserwowane, suszone, mrożone, owoce gotowane, mrożone, konserwowane, galaretki, dżemy, desery, konfitury, kompoty, chipsy i chrupki ziemniaczane, grzyby konserwowane, zupy, skorupiaki nieżywe, owoce morza, produkty ziemniaczane, mączno-ziemniaczane, ziemniaki, grzanki, zupy, **30** wyroby cukiernicze, słodczyce, lody, lód, wyroby piekarnicze, mąka, produkty mączne i zbożowe, kawa, herbata, kakao, napoje na bazie kawy, herbaty i kakao, cukier, sól, przyprawy, ryż, tapioka, makarony, płatki zbożowe, kasze spożywcze, chipsy (produkty zbożowe), drożdże, proszek do pieczenia, ciasta w proszku, aromaty do ciast inne niż oleje esencyjne, przyprawy, sosy (przyprawy), sosy do sałatek i mięsa, sosy do lodów i deserów, sorbety, desery, wafle, produkty sojowe, sushi, muesli, musztarda, majonezy, bułka tarta, ciasta, pizze, gotowe potrawy z ryżu i/lub makaronu, **31** świeże warzywa; świeże owoce; świeże grzyby; kwiaty naturalne i suszone; nasiona; rośliny; cebulki, kłącza i nasiona roślin owocowych i warzyw; orzechy laskowe, arachidowe, pistacjowe; orzechy w łupinach; ziarna; kiełki; pestki; migdały; pożywienie dla zwierząt domowych; ryby żywe; ziola ogrodowe świeże; mak, **32** napoje bezalkoholowe: gazowane, niegazowane, musujące; napoje owocowe, wyciągi z owoców lub warzyw; wody niegazowane i gazowane, mineralne, stołowe, sodowe; soki, napoje i nektary; owocowe, warzywne, owocowo-warzywne; soki zagęszczone, przecierowe; sorbety; napoje izotoniczne, energetyczne; syropy zagęszczane, syropy do napojów, kawy, drinków i koktajli; zaprawy do napojów, syropy i preparaty do przygotowywania napojów, koncentraty napojów, esencje do napojów, ekstrakty do napojów, **35** usługi w zakresie franchisingu; doradztwo w zakresie organizowania i zarządzania działalnością gospodarczą; usługi sprzedaży: detalicznej, hurtowej, internetowej, katalogowej, wysyłkowej, oraz poprzez ofertę bezpośrednią świeżych i gotowych artykułów spożywczych, nabiału, jaj, wędlin, mięsa, drobiu, dziczyzny, ryb, ekstraktów mięsnych, przetworów z mięsa lub ryb, ryb żywych, ziół ogrodowych świeżych, konserwowanych, mrożonych, suszonych i gotowanych owoców i warzyw, świeżych owoców i warzyw, świeżych grzybów, kwiatów naturalnych i suszonych, orzechów laskowych, orzechów arachidowych, migdałów, bakalii i dodatków do ciast, galaretek, dżemów, konfitur, kompotów, miodu, melasy (syropy), drożdży, proszków do pieczenia, chleba, pieczywa, ciastek, deserów, herbaty, kawy, kakao, czekolady, cukru, soli, musztardy, octu, sosów (przypraw), tapioki, sago, kawy nienaturalnej, przypraw, mąki i produktów zbożowych, makaronów, kasz, ryżu, słodczy z przekąsek, lodów, lodu, napojów i soków owocowych, wody mineralnej i gazowanej oraz innych napojów bezalkoholowych, syropów i innych preparatów do produkcji napojów, tłuszczu i olejów jadalnych, konserw i przetworów, mrożonek, żywności dietetycznej, żywności dla niemowląt, napojów alkoholowych i piwa, używek, papierosów i tytoniu, akcesoriów do palenia, produktów higienicznych, perfum i kosmetyków, płynów do pielęgnacji włosów, środków do czyszczenia zębów, olejków eterycznych, nieleczniczych artykułów toaletowych, mydeł, środków do czyszczenia, polerowania, szorowania i ścierania, środków wybielających i innych substancji stosowanych w praniu, zapalniczek, podpałek i zestawów oraz akcesoriów do grilla, lekarstw, paralelek i farmaceutyków, materiałów i preparatów sanitarnych, jednorazowych serwetek i pieluch, noży i widelców oraz sztućców, płyt, taśm, płyt kompaktowych, płyt DVD i innych materiałów audiowizualnych, oprogramowania komputerowego, urządzeń



oświetleniowych, zegarów i zegarków, artykułów papierniczych, artykułów piśmiennych, gazet, czasopism, map i książek, toreb, przyborów kuchennych i przyborów gospodarstwa domowego, opakowań i worków, opakowań do żywności, szkła i porcelany, szczotek oraz urządzeń i materiałów czyszczących, produktów do utrzymywania i konserwacji, świec i zniczy, gier i zabawek, odzieży, obuwia, nakryć głowy, biżuterii, wyrobów tekstylnych, artykułów pasmanteryjnych, wyrobów ze skóry, sprzętu biurowego, artykułów dekoracyjnych, artykułów sportowych, produktów związanych z rekreacją, ogrodnictwem i majsterkowaniem, narzędzi, produktów związanych z wystrojem wewnętrznym i zewnętrznym powierzchni, urządzeniem i wyposażeniem domu, artykułów wyposażenia wnętrz, elektrycznych urządzeń do gospodarstwa domowego, artykułów dziecięcych, pieluszek niemowlęcych jednorazowych z papieru lub celulozy, artykułów i pożywienia dla zwierząt, produktów samochodowych, zarządzanie sklepami: detalicznymi, hurtowymi, internetowymi.

(111) **247397** (220) 2011 02 15 (210) 381282  
 (151) 2012 06 15 (441) 2011 05 23  
 (732) CINEMA 3D SPÓŁKA AKCYJNA, Legnica, PL.  
 (540)



Kolor znaku: czarny, zielony, fioletowy, beżowy  
 (531) 2.1.23, 29.1.14

(510), (511) **09** urządzenia i przyrządy: fotograficzne, kinematograficzne, do celów dydaktycznych; urządzenia do nagrywania, przesyłania lub odtwarzania dźwięku lub obrazów; magnetyczne nośniki danych, nagrane dyski; automaty sprzedające i mechanizmy do urządzeń uruchamianych monetami; osprzęt do przetwarzania danych, komputery, **16** papier, karton i wyroby z tych materiałów nie ujęte w innych klasach, druki; materiały introligatorskie; fotografie; materiały biurowe; kleje do celów biurowych lub domowych; materiały dla artystów; sprzęt biurowy (z wyjątkiem mebli); materiały szkoleniowe i instruktażowe (z wyjątkiem przyrządów); materiały z tworzyw sztucznych do pakowania (nie ujęte w innych klasach), **18** skóra i imitacje skóry, wyroby z tych materiałów nie ujęte w innych klasach; skóry zwierzęce, skóry surowe; walizy i torby podróżne; parasolki, parasole (duże), **25** odzież, obuwie, nakrycia głowy, **28** gry i zabawki; artykuły sportowe i gimnastyczne nie ujęte w innych klasach; ozdoby choinkowe, **35** organizowanie akcji reklamowych i promocyjnych, sprzedaż biletów na seanse filmowe, **41** prowadzenie kin; obsługa sal kinowych; wypożyczanie filmów; organizowanie i obsługa konferencji, kongresów, sympozjów; organizowanie loterii; informacji o imprezach rozrywkowych.

(111) **247398** (220) 2011 02 14 (210) 381293  
 (151) 2012 06 15 (441) 2011 05 23  
 (732) FABRYKA CUKIERKÓW PSZCZOŁKA SPÓŁKA  
 Z OGRANICZONĄ ODPOWIEDZIALNOŚCIĄ, Lublin, PL.  
 (540)



Kolor znaku: zielony, żółty, biały, brązowy, fioletowy  
 (531) 5.7.12, 11.3.1, 11.3.2, 25.1.15, 26.1.2, 26.4.2, 27.5.1, 29.1.15  
 (510), (511) **30** wyroby cukiernicze, słodczyce, cukierki.

(111) **247399** (220) 2011 02 14 (210) 381317  
 (151) 2012 06 06 (441) 2011 05 23

(732) POLFARMEX SPÓŁKA AKCYJNA, Kutno, PL.

(540) melisovit  
 (510), (511) **05** produkty farmaceutyczne, środki sanitarne do celów leczniczych, cukierki do celów leczniczych, żywność dietetyczna do celów leczniczych, syropy do użytku farmaceutycznego, lekarstwa do picia, środki na uspokojenie nerwów, środki nasenne.

(111) **247400** (220) 2011 02 14 (210) 381326  
 (151) 2012 06 06 (441) 2011 05 23  
 (732) PRZEDSIĘBIORSTWO PRODUKCYJNO-HANDLOWE AMG  
 SPÓŁKA Z OGRANICZONĄ ODPOWIEDZIALNOŚCIĄ, Lębork, PL.  
 (540)



Kolor znaku: czerwony, biały

(531) 26.4.1, 27.5.1, 29.1.12  
 (510), (511) **06** kontenery metalowe, konstrukcje metalowe, cyster-  
 ny, pojemniki metalowe, zbiorniki metalowe.

(111) **247401** (220) 2011 02 14 (210) 381331  
 (151) 2012 06 06 (441) 2011 05 23  
 (732) RYBAK TOMASZ, Szczecin, PL.  
 (540)



(531) 26.1.1, 26.1.22, 27.5.1  
 (510), (511) **25** odzież, obuwie, nakrycia głowy.

(111) **247402** (220) 2011 02 15 (210) 381357  
 (151) 2012 06 06 (441) 2011 05 23  
 (732) LA RIVE SPÓŁKA AKCYJNA, Grudziądz, PL.  
 (540)



Kolor znaku: zielony, jasnozielony, srebrny, szary, biały

(531) 19.3.3, 25.1.1, 27.5.1, 29.1.14  
 (510), (511) **03** wyroby perfumeryjne, perfumy, wody perfumowane, wody toaletowe, wody kolońskie, płyny po goleniu, antyperspiranty, dezodoranty, mydła, mydła w płynie, esencje eteryczne, olejki eteryczne, kosmetyki, zestawy kosmetyków, kremy kosmetyczne, lakiery do paznokci, preparaty do makijażu, mleczko kosmetyczne, toniki kosmetyczne, preparaty do demakijażu, piżmo (perfumeria), pomadki do ust, puder do makijażu, sole kąpielowe do celów innych niż lecznicze, płyny do kąpieli innych niż lecznicze, wody zapachowe.

(111) **247403** (220) 2011 02 15 (210) 381358  
 (151) 2012 06 06 (441) 2011 05 23



(732) LA RIVE SPÓŁKA AKCYJNA, Grudziądz, PL.  
(540)



Kolor znaku: czarny, jasnoróżowy, różowy, srebrny, biały

(531) 19.3.3, 25.1.1, 27.5.1, 29.1.14

(510), (511) **03** wyroby perfumeryjne, perfumy, wody perfumowane, wody toaletowe, wody kolońskie, płyny po goleniu, antyperspiranty, dezodoranty, mydła, mydła w płynie, esencje eteryczne, olejki eteryczne, kosmetyki, zestawy kosmetyków, kremy kosmetyczne, lakiery do paznokci, preparaty do makijażu, mleczko kosmetyczne, toniki kosmetyczne, preparaty do demakijażu, piżmo (perfumeria), pomadki do ust, puder do makijażu, sole kąpielowe do celów innych niż lecznicze, płyny do kąpeli innych niż lecznicze, wody zapachowe.

(111) **247404** (220) 2011 02 15 (210) 381360  
(151) 2012 06 06 (441) 2011 05 23

(732) FRONDA PL SPÓŁKA Z OGRANICZONĄ  
ODPOWIEDZIALNOŚCIĄ, Warszawa, PL.  
(540)



(531) 4.1.3, 4.1.4, 14.5.1, 14.5.2

(510), (511) **16** czasopisma, książki, dzienniki, materiały szkoleniowe, gazety, **35** usługi sprzedaży w detalu, w hurcie, przez Internet, w sprzedaży wysyłkowej książek, gazet, filmów, e-book'ów, audio-book'ów, **41** publikacja elektroniczna on-line książek, periodyków; dzienników, czasopism, produkcja filmów i nagrań na taśmach video; publikowanie książek.

(111) **247405** (220) 2011 02 16 (210) 381407  
(151) 2012 06 14 (441) 2011 05 23

(732) POLSKI INSTYTUT FINANSOWY SPÓŁKA Z OGRANICZONĄ  
ODPOWIEDZIALNOŚCIĄ, Środa Wlkp., PL.  
(540)



Kolor znaku: ciemnoniebieski

(531) 27.5.1, 29.1.4

(510), (511) **36** usługi finansowe.

(111) **247406** (220) 2011 02 16 (210) 381441  
(151) 2012 06 13 (441) 2011 05 23

(732) LEK FARMACEVTSKA DRUZBA D.D., Ljubljana, SI.  
(540) FORCETONAL  
(510), (511) **05** preparaty farmaceutyczne; środki sanitarne do celów medycznych; substancje dietetyczne do celów medycznych; żywność dla dzieci do celów medycznych; plastry, materiały opatrunkowe; materiały do plombowania zębów; środki odkażające.

ność dla dzieci do celów medycznych; plastry, materiały opatrunkowe; materiały do plombowania zębów; środki odkażające.

(111) **247407** (220) 2011 02 16 (210) 381442  
(151) 2012 06 13 (441) 2011 05 23

(732) LEK FARMACEVTSKA DRUZBA D.D., Ljubljana, SI.  
(540) DINALTEC

(510), (511) **05** preparaty farmaceutyczne; środki sanitarne do celów medycznych; substancje dietetyczne do celów medycznych; żywność dla dzieci do celów medycznych; plastry, materiały opatrunkowe; materiały do plombowania zębów; środki odkażające.

(111) **247408** (220) 2011 02 17 (210) 381460  
(151) 2012 04 27 (441) 2011 05 23

(732) WOLIŃSKI ARTUR FRUIT AND FLOWERS MEDIA,  
Warszawa, PL.  
(540)



Kolor znaku: czerwony

(531) 27.1.1, 27.1.3, 27.5.1, 27.5.19, 29.1.1

(510), (511) **35** reklama, public relations, **41** produkcja programów radiowych i telewizyjnych.

(111) **247409** (220) 2011 02 17 (210) 381461  
(151) 2012 06 13 (441) 2011 05 23

(732) WOLIŃSKI ARTUR FRUIT AND FLOWERS MEDIA,  
Warszawa, PL.  
(540)



Kolor znaku: fioletowy

(531) 27.1.1, 27.1.3, 27.5.1, 27.5.19, 29.1.5

(510), (511) **14** biżuteria, ozdoby jako biżuteria, **40** obróbka materiałów w procesie wytwarzania biżuterii.

(111) **247410** (220) 2011 02 22 (210) 381718  
(151) 2012 06 06 (441) 2011 06 06

(732) TECHELON SPÓŁKA Z OGRANICZONĄ  
ODPOWIEDZIALNOŚCIĄ, Warszawa, PL.  
(540) moreBLUE

(510), (511) **09** audiowizualne urządzenia dydaktyczne; urządzenia o wysokiej częstotliwości; nośniki danych optyczne i magnetyczne; napędy dyskowe; dystrybutory dysków komputerowych; urządzenia do transmisji dźwięku; urządzenia do przetwarzania informacji; programy komputerowe; komputery; komputery przenośne; laptopy; notesy elektroniczne; translatory elektroniczne kieszonkowe; komputerowe urządzenia peryferyjne; lasery do celów nie medycznych; modemy; przyrządy do obserwacji; urządzenia do odtwarzania dźwięku; pamięci komputerowe; urządzenia przenośne do radiokomunikacji; telefony przenośne; respondery telefoniczne; sterowniki; urządzenia do zdalnego sterowania, **35** agencje importowo-eksportowe; agencje informacji handlowej; prezentowanie i oferowanie w mediach produktów dla celów handlowych; handlowe informacje i porady udzielane konsumentom (punkty informacji konsumenckiej); organizowanie targów i wystaw w celach handlowych lub reklamowych; pomoc przedsiębiorstwom w działalności gospodarczej; outsourcing (doradztwo handlowe); promocja sprzedaży dla osób trzecich; zarządzanie w zakresie zamówień handlowych; usługi zaopatrzenia osób trzecich (zakupy produktów i usług na rzecz osób trzecich); zarobkowe zarządzanie w zakresie koncesjonowania dóbr i usług na rzecz osób trzecich; zarządzanie (w ramach prowadzonej działalności gospodarczej) w zakresie udzielania licencji na towary i usługi na rzecz osób trzecich, **37** instalowanie, konserwacja i naprawa maszyn; instalowanie, konserwacja i naprawa urządzeń elektrycznych; instalowanie, konserwacja i naprawa komputerów.

(111) **247411** (220) 2008 05 12 (210) 340808  
 (151) 2012 04 26 (441) 2008 08 18  
 (732) Z.T. Consulting Zofia Telakowska, Warszawa, PL.  
 (540) 4xZ Zdefiniuj, Zmierz, Zanalizuj, Zmień.  
 (510), (511) **35** konsultacje w zakresie zarządzania przedsiębiorstwami, konsultacje dotyczące działalności gospodarczej, konsultacje i zarządzanie procesami gospodarczymi, konsultacje dotyczące marketingu w działalności gospodarczej, usługi zaopatrzenia osób trzecich oraz zakupy produktów dla innych przedsiębiorstw w odniesieniu do zakupu sprzętu i oprogramowania komputerowego, dostarczanie informacji z dziedziny konsultacji dotyczących zarządzania działalnością gospodarczą i konsultacji gospodarczych, zarządzanie przedsięwzięciami w dziedzinie projektowania specyfikacji, dostarczania instalacji i wdrażania systemów informacyjnych, konsultacje dotyczące nabywania firm, usługi analityczne polegające na analizach rynku, wycena działalności gospodarczej, prowadzenie analiz badań gospodarczych i marketingowych, gospodarze usługi informacyjne w dziedzinie zarządzania zmianą działalności gospodarczej, zarządzania procesami gospodarczymi, gospodarczego zarządzania strategicznego, planowanie zarządzania działalnością gospodarczą, konsultacje dotyczące fuzji, profesjonalne doradztwo w zakresie działalności gospodarczej, pomoc w zarządzaniu działalnością handlową i przemysłową, konsultacje dotyczące zarządzania kadrami, przygotowywanie sprawozdań gospodarczych, dostarczanie informacji w dziedzinie konsultacji gospodarczych, pomoc w zarządzaniu przedsiębiorstwami handlowymi lub przemysłowymi; zarządzanie zbiorami informatycznymi; analiza kosztów; zarządzanie działalnością gospodarczą; doradztwo w zakresie zarządzania personalnego; doradztwo w zakresie organizowania i prowadzenia działalności gospodarczej; doradztwo specjalistyczne w sprawach działalności gospodarczej; badania oceny biznesu; przetwarzanie danych i zarządzanie nimi; usługi dotyczące badania sprawozdań finansowych, prowadzenie ksiąg rachunkowych i podatkowych, ekspertyzy opłacalności, analizy ekonomiczne kosztów, usługi konsultingowe; doradztwo, w zakresie optymalizacji procesów operacyjnych i biznesowych, usługi wspierające działalność handlową poprzez doradztwo w zakresie strategii i optymalizacji procesów biznesowych, **41** usługi w zakresie nauczania, organizowania i prowadzenia szkoleń (kursów) i szkoleń zawodowych, usługi organizowania imprez dotyczących działalności sportowych i kulturalnych; organizowanie i prowadzenie konferencji w dziedzinie działalności gospodarczej i zarządzania nią; organizowanie szkoleń w zakresie optymalizacji procesów, **42** prowadzenie i projektowanie badań naukowych i technicznych; przemysłowa analiza i badanie usług; oprogramowanie komputerowe; projektowanie i rozwój komputerowego sprzętu i oprogramowania; projektowanie oprogramowania komputerowego dla osób trzecich, projektowanie miejsc dla komputerów, instalowanie, wdrażanie, konserwacja i naprawy oprogramowania komputerowego, opracowywanie i wdrażanie oprogramowania komputerowego wspierającego optymalizację procesów operacyjnych i biznesowych.

(111) **247412** (220) 2010 10 27 (210) 377104  
 (151) 2012 04 27 (441) 2011 01 31  
 (732) STEINBERG Spółka z ograniczoną odpowiedzialnością, Trzebinia, PL.  
 (540)



Kolor znaku: jasnoczerwony, ciemnoczerwony  
 (531) 26.11.3, 26.13.25, 27.5.1, 29.1.12  
 (510), (511) **11** urządzenia do ogrzewania pomieszczeń, kominki, wkłady kominkowe, piece do ogrzewania, części kominków, wkładów kominkowych i pieców do ogrzewania, **35** prowadzenie usług w zakresie: agencji importowo-eksportowej, agencji informacji handlowej, agencji reklamowych, dystrybucja i rozpowszechnianie materiałów reklamowych-próbek, druków, prospektów, broszur, rozpowszechnianie ogłoszeń reklamowych, wynajmowanie miejsc: na umieszczanie ogłoszeń lub reklamy, wypożyczanie materiałów

reklamowych, uaktualnianie materiałów reklamowych, profesjonalne doradztwo w zakresie organizowania i zarządzania działalnością gospodarczą, ekspertyzy w zakresie działalności gospodarczej, pozyskiwanie i systematyzacja danych do komputerowych baz danych, wyszukiwanie informacji w plikach komputerowych dla osób trzecich, zarządzanie zbiorami informatycznymi, analizy kosztów, badanie rynku, aukcje publiczne, organizowanie wystaw w celach handlowych lub reklamowych, pokazy towarów, reklama za pośrednictwem sieci komputerowej, prasy, radia i telewizji, promocja sprzedaży dla osób trzecich, zgrupowanie na rzecz osób trzecich różnych towarów, pozwalające nabywcy wygodnie je oglądać i kupować w sklepach, sklepach internetowych lub hurtowniach z produktami branży kominkowej, na przykład takimi jak: niemetalowe materiały budowlane, okładziny żaroodporne, materiały ciepłochronne, materiały dźwiękoszczelne, farby izolacyjne, folie metalowe izolacyjne, folie z tworzyw sztucznych nie do pakowania, materiały izolacyjne, zaprawy izolacyjne, wełna mineralna [izolator], armatura metalowa i żeliwna do przewodów kominowych i klimatyzacyjnych, żeliwne wkłady kominkowe, metalowe akcesoria kominkowe; kominki domowe, kanały kominowe; materiały budowlane niemetalowe: cegły, betonowe elementy budowlane, piaskowiec budowlany, granit, marmur, szamota, klinkier, niemetalowe materiały do budowy i pokrywania kominków, niemetalowe przewody kominkowe, niemetalowe powłoki ognioodporne, **37** usługi instalacji, konserwacji i napraw w zakresie izolacji wysokotemperaturowych, przeciwkondensacyjnych, przeciwpożarowych, wentylacyjnych, klimatyzacyjnych, usługi budowlane.

(111) **247413** (220) 2010 11 19 (210) 377908  
 (151) 2012 04 20 (441) 2011 02 28  
 (732) SZWEDO EWA APTEKA POD RÓŻAMI, Racibórz, PL.  
 (540)



Kolor znaku: zielony, biały  
 (531) 24.13.13, 27.5.1, 29.1.3  
 (510), (511) **35** organizowanie i prowadzenie aptek oraz aptek internetowych; usługi w zakresie sprzedaży, sprzedaży internetowej oraz sprzedaży na podstawie zamówień telefonicznych: artykułów higienicznych, farmaceutycznych, parafarmaceutyków, produktów zielarskich i kosmetycznych, substancji dietetycznych, suplementów diety, artykułów i żywności dla niemowląt, materiałów oraz środków medycznych, sanitarnych, higienicznych i opatrunków, artykułów do pielęgnacji i higieny ciała, artykułów ortopedycznych; usługi w zakresie reklamy, promocji i marketingu; usługi w zakresie doradztwa, i pomocy w zarządzaniu działalnością gospodarczą w postaci prowadzenia aptek; reklama za pośrednictwem Internetu; wynajem powierzchni reklamowych, **44** usługi farmaceutyczne w zakresie wykonywania leków recepturowych na zamówienie; porady w zakresie farmakologii.

(111) **247414** (220) 2011 01 26 (210) 380521  
 (151) 2012 04 05 (441) 2011 05 09  
 (732) SICIŃSKA AGNIESZKA EWA, Warszawa, PL.  
 (540)



(531) 3.11.1, 3.11.24, 26.13.1  
 (510), (511) **03** środki do czyszczenia zębów, kosmetyki, odświeżacze do ust, preparaty do polerowania protez dentystycznych, preparaty do czyszczenia protez zębowych, **05** cukierki do celów leczniczych, guma do żucia do celów leczniczych, kleje do protez dentystycznych, płyny do płukania ust do celów leczniczych, **10** aparatura dentystyczna elektryczna, fotele dentystyczne, lusterka dentystyczne, protezy, sztyfty dentystyczne, zęby sztuczne, aparatura i instrumenty stomatologiczne, szczoteczki do czyszczenia języka, **21** szczoteczki do zębów, szczoteczki do zębów elektryczne, wykałaczki, nici dentystyczne, **44** usługi placówkowej opieki medycznej, usługi telemedyczne, usługi medycznej opieki

pielęgniarskiej, usługi klinik medycznych, usługi stomatologiczne, usługi opieki medycznej, usługi pomocy medycznej, usługi szpitali.

(111) **247415** (220) 2011 03 02 (210) 382074  
 (151) 2012 06 05 (441) 2011 06 06  
 (732) EFEKTURA SPÓŁKA Z OGRANICZONĄ  
 ODPOWIEDZIALNOŚCIĄ, Warszawa, PL.  
 (540)

**Pin-UpGirls**

Kolor znaku: biały, czerwony, czarny  
 (531) 26.11.1, 26.11.6, 27.5.1, 27.5.17, 29.1.13  
 (510), (511) **09** nagrane kasety video, płyty CD, DVD, płyty analogowe, **41** usługi w zakresie rozrywki, usługi zespołu muzycznego, usługi zespołu tanecznego.

(111) **247416** (220) 2011 03 07 (210) 382229  
 (151) 2012 05 25 (441) 2011 06 20  
 (732) TELEKOMUNIKACJA POLSKA SPÓŁKA AKCYJNA,  
 Warszawa, PL.  
 (540) OMNIE.TO

(510), (511) **38** usługi telekomunikacyjne; usługi w zakresie informacji o telekomunikacji; usługi w zakresie przesyłania informacji; usługi w zakresie transmisji satelitarnej; usługi w zakresie dostępu do Internetu; usługi w zakresie wypożyczania urządzeń do przesyłania informacji oraz urządzeń telekomunikacyjnych; usługi w zakresie udostępniania informacji, **42** usługi w zakresie udostępniania i leasingu czasu dostępu do Internetu osobom trzecim oraz w zakresie tworzenia, utrzymania stron internetowych osobom trzecim; doradztwo w sprawach sprzętu komputerowego; dostarczanie i opracowywanie wyszukiwarek internetowych; doradztwo w zakresie sprzętu komputerowego; programowanie komputerowe; projektowanie systemów komputerowych; konserwacja, wynajem, doradztwo w zakresie oprogramowania komputerowego; konwersja danych lub dokumentów na formę elektroniczną; aktualizacja, opracowanie, doradztwo, konserwacja, zwielokrotnianie, projektowanie, wypożyczanie oprogramowania komputerowego i telefonicznego; udostępnianie miejsca na serwerze; usługi w zakresie ochrony antywirusowej.

(111) **247417** (220) 2011 03 08 (210) 382348  
 (151) 2012 05 24 (441) 2011 06 20  
 (732) PRZEDSIĘBIORSTWO PRZEMYSŁU CHŁODNICZEGO LODMOR  
 SPÓŁKA AKCYJNA, Gdańsk, PL.  
 (540)

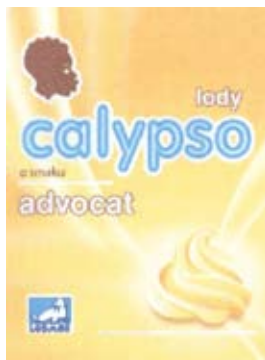

Kolor znaku: biały, niebieski, brązowy, żółty, pomarańczowy  
 (531) 2.1.1, 2.3.2, 3.11.17, 8.3.2, 25.1.15, 27.5.1, 29.1.15  
 (510), (511) **30** lody; lody spożywcze; desery lodowe; środki wiążące do lodów spożywczych; lody spożywcze w proszku; lód do napojów chłodzących, **40** usługi chłodnicze, **43** prowadzenie lodziarni, kawiarni, cukierni.

(111) **247418** (220) 2011 03 08 (210) 382351  
 (151) 2012 05 24 (441) 2011 06 20  
 (732) PRZEDSIĘBIORSTWO PRZEMYSŁU CHŁODNICZEGO LODMOR  
 SPÓŁKA AKCYJNA, Gdańsk, PL.

(540)



Kolor znaku: biały, brązowy, niebieski  
 (531) 2.1.1, 2.3.2, 3.11.17, 8.1.22, 25.1.15, 27.5.1, 29.1.15  
 (510), (511) **30** lody; lody spożywcze; desery lodowe; środki wiążące do lodów spożywczych; lody spożywcze w proszku; lód do napojów chłodzących, **40** usługi chłodnicze, **43** prowadzenie lodziarni, kawiarni, cukierni.

(111) **247419** (220) 2011 03 08 (210) 382352  
 (151) 2012 05 24 (441) 2011 06 20  
 (732) PRZEDSIĘBIORSTWO PRZEMYSŁU CHŁODNICZEGO LODMOR  
 SPÓŁKA AKCYJNA, Gdańsk, PL.  
 (540)

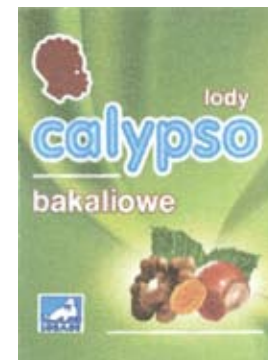

Kolor znaku: biały, niebieski, brązowy, zielony, ciemnobrązowy, jasnobrązowy, pomarańczowy  
 (531) 2.1.1, 2.3.2, 3.11.17, 5.7.6, 5.7.14, 25.1.15, 27.5.1, 29.1.15  
 (510), (511) **30** lody; lody spożywcze; desery lodowe; środki wiążące do lodów spożywczych; lody spożywcze w proszku; lód do napojów chłodzących, **40** usługi chłodnicze, **43** prowadzenie lodziarni, kawiarni, cukierni.

(111) **247420** (220) 2011 03 08 (210) 382359  
 (151) 2012 05 24 (441) 2011 06 20  
 (732) PRZEDSIĘBIORSTWO PRZEMYSŁU CHŁODNICZEGO LODMOR  
 SPÓŁKA AKCYJNA, Gdańsk, PL.  
 (540)



Kolor znaku: czerwony, biały, brązowy, niebieski, zielony, ciemnoczerwony  
 (531) 2.1.1, 3.11.17, 5.7.16, 8.1.19, 26.11.2, 27.5.1, 29.1.15



(510), (511) **30** lody, lody spożywcze, desery lodowe, środki wiążące do lodów spożywczych, lody spożywcze w proszku, lód do napojów chłodzących, **40** usługi chłodnicze, **43** prowadzenie lodziarni, kawiarni, cukierni.

(111) **247421** (220) 2006 01 27 (210) 305379  
 (151) 2012 05 21 (441) 2006 05 02  
 (732) RESINEX POLAND Spółka z ograniczoną odpowiedzialnością, Warszawa, PL.  
 (540)



Kolor znaku: niebieski i odcienie, granatowy, szary, biały

(531) 1.5.1, 27.5.1, 29.1.13

(510), (511) **01** środki chemiczne dla przemysłu, chemiczne środki dla rolnictwa (z wyjątkiem fungicydów, herbicydów, insektycydów oraz środków przeciw pasożytom), dodatki chemiczne do paliw silnikowych, preparaty do oszczędzania paliw, paliwo do reaktorów jądrowych, metale alkaliczne, sole metali alkalicznych, metale szlachetne do celów przemysłowych, barwniki chemiczne do celów przemysłowych, metale ziem, metale ziem alkalicznych, mieszaniny chemiczne kwasoodporne, odczynniki chemiczne inne niż do celów medycznych lub weterynaryjnych, pierwiastki chemiczne rozszczepialne, chemiczne preparaty do celów naukowych inne niż do celów medycznych lub weterynaryjnych, substancje chemiczne do analiz laboratoryjnych inne niż do celów medycznych lub weterynaryjnych, substancje chemiczne ułatwiające wytwarzanie stopów metali, tworzywa sztuczne w stanie dyspersji, **02** metale w proszku dla malarzy dekoratorów, drukarzy i artystów, folie metalowe dla malarzy, dekoratorów, drukarzy i artystów, folie srebra w arkuszach, barwniki z wyjątkiem kosmetycznych i do użytku domowego, **04** paliwa i dodatki niechemiczne do paliw silnikowych, w tym: paliwo gazowe, paliwa na bazie alkoholu, paliwo oświetleniowe, mieszanki paliwa rozpylonego, paliwa silnikowe, **05** odczynniki chemiczne do celów medycznych lub weterynaryjnych, preparaty chemiczne do celów farmaceutycznych lub medycznych, przewodniki chemiczne do elektrod elektrokardiografów, **06** rudy metali, metalowe kratownice, szkielety ramowe metalowe dla budownictwa, metalowe materiały zbrojeniowe dla budownictwa, płyty metalowe dla budownictwa, metalowe pojemniki na paliwo ciekłe, stopy metali nieszlachetnych, sztabki metali nieszlachetnych, metale nieszlachetne surowe lub półprzetworzone, metale samozapalne, folia aluminiowa, folia cynowa, folie metalowe do zawijania i pakowania, palisady ogrodzeniowe metalowe, **16** folie z tworzyw sztucznych do pakowania, folie z tworzyw sztucznych z pęcherzykami powietrza (do pakowania lub zabezpieczenia w transporcie), tworzywa sztuczne do modelowania, **17** folie z celulozy z surowców wtórnych nie do pakowania, folie metalowe izolacyjne, folie z tworzyw sztucznych do stosowania w rolnictwie, folie z tworzyw sztucznych nie do pakowania, włókna z tworzyw sztucznych nie dla włókiennictwa, tworzywa sztuczne półprzetworzone, **19** budowlane konstrukcje niemetalowe, budowlane materiały niemetalowe, drewno budowlane, budowlane płyty niemetalowe, budowlane szkło, budowlany kamień, budowlany karton asfaltowany, niemetalowe elementy konstrukcyjne dla budownictwa, smoła, gips, geotekstyli, karton budowlany, papa, rury drenażowe niemetalowe, zawory do rur niemetalowe i nie z tworzyw sztucznych, bitumy, bitumiczne wyroby dla budownictwa, asfalt, palisady niemetalowe, **35** handel detaliczny i hurtowy bezpośredni, za pośrednictwem sieci komputerowych oraz sieci telekomunikacyjnych w zakresie: polimerów, termoplastycznych materiałów elastomerowych, kompozycji polimerowych, poliuretanów, rozpuszczalników, lateksów, chemikaliów dla farb, barwników, żywic, materiałów termoplastycznych, tworzywa sztucznych, gumy, materiałów budowlanych oraz maszyn i urządzeń dla budownictwa, pomoc w zarządzaniu działalnością gospodarczą handlowych sieci sprzedaży towarów nieprzetworzonych i półprzetworzonych wytwarzanych przez przedsiębiorstwa przemysłu petrochemicznego i chemicznego, w tym w ramach kontraktów franczyzowych, promocja na rzecz osób trzecich technologii przetwarzania produktów przemysłu petrochemicznego dla potrzeb przemysłu, w tym: motoryzacyjnego, elektronicznego, budownictwa, przemysłu obuwniczego, medycyny, przemysłu kosmetycznego i przemysłu opakowań, promocja sprzedaży towarów i usług na rzecz osób trzecich, reklama bezpośrednia, reklama

za pośrednictwem mediów i sieci komputerowych oraz systemów elektronicznych i telekomunikacyjnych, rozpowszechnianie materiałów reklamowych i informacyjnych, organizowanie wystaw w celach handlowych lub reklamowych, usługi agencji importowo-eksportowych, ekspertyzy w działalności gospodarczej, badania rynku; usługi franczyzy, **37** usługi w zakresie budownictwa zawarte w tej klasie, w tym: asfaltowanie, budowa i konserwacja rurociągów, uszczelnianie budynków, układanie nawierzchni drogowych, wynajem sprzętu budowlanego, **39** usługi transportowe zawarte w tej klasie, w tym: pośrednictwo w transporcie, usługi tranzytowe, przewożenie ładunków, transport poprzez rurociągi, załadunek i rozładunek, spedycja, pakowanie towarów i ich składowanie, usługi magazynowania, wynajmowania magazynów, informacja o transporcie i składowaniu, **40** recykling odpadków i przemysłowych odpadów, usługi obróbki materiałowej, w tym: przetwarzania tworzyw sztucznych i przetwarzania produktów ropopochodnych, **42** doradztwo budowlane, badania techniczne, analizy chemiczne, testowanie materiałów, opracowywanie projektów technicznych, doradztwo w zakresie ochrony środowiska, **45** zarządzanie prawami własności intelektualnej.

(111) **247422** (220) 2006 10 20 (210) 316984  
 (151) 2012 06 06 (441) 2007 01 22  
 (732) MIRANDA Spółka z ograniczoną odpowiedzialnością, Turek, PL.  
 (540)



Kolor znaku: biały, granatowy, czerwony

(531) 3.4.4, 3.4.13, 26.11.2, 27.5.1, 29.1.13

(510), (511) **24** wyroby włókiennicze i tekstylia (nie ujęte w innych klasach), podszewki, tkaniny stosowane do wyposażenia wnętrz, tkaniny obiciowe, flagi niepapierowe, flagi reklamowe niepapierowe, bandery reklamowe z tkanin i tworzyw sztucznych, transparenty z tkanin i tworzyw sztucznych, obrusy, ręczniki, pledy, pościel, prześcieradła, ręczniki, serwety, zasłony, pokrycia i siatki maskujące, pokrycia z tkanin parasoli ogrodowych, **40** usługi w zakresie uszlachetniania dzianin i tkanin poprzez nanoszenie preparacji i kalandrowania, uszlachetniania materiałów tekstylnych, usługi wykańczalnicze w zakresie tkanin, nanoszenie druków na tkaninach, barwienie tkanin i tekstyliów, impregnowanie ognioodporne i wodoodporne tkanin, wykonywanie nadruków reklamowych i aplikacji na tkaninach.

(111) **247423** (220) 2008 01 14 (210) 335147  
 (151) 2010 03 03 (441) 2008 04 28  
 (732) ELTERIX Spółka Akcyjna, Warszawa, PL.  
 (540)



Kolor znaku: czarny i jego odcienie, zielony i jego odcienie, biały

(531) 26.1.1, 26.1.17, 26.1.18, 27.5.1, 29.1.13

(510), (511) **38** usługi z zakresu telekomunikacji, telefonii, przesyłania informacji, przesyłania danych przy pomocy sieci światłowodów, przesyłania danych przy pomocy terminali komputerowych, poczty elektronicznej, przekazu satelitarnego.

(111) **247424** (220) 2009 03 02 K (210) 375882  
 (151) 2012 03 23 (441) 2010 11 22  
 (732) Deutsche SiSi-Werke Betriebs GmbH, Eppelheim, DE.  
 (540) Cool Sun

(510), (511) **32** aromatyzowane wody mineralne, gazowane wody mineralne i inne napoje bezalkoholowe, napoje owocowe, soki owocowe i nektary owocowe; surowce podstawowe i esencje (ujęte w klasie 32) do produkcji wyżej wymienionych napojów.



(111) **247425** (220) 2010 12 31 (210) 379620  
 (151) 2012 04 16 (441) 2011 04 11  
 (732) BANK BPH SPÓŁKA AKCYJNA, Kraków, PL.  
 (540) SEZ@M DIRECT  
 (510), (511) **36** czynności bankowe i inne czynności finansowe świadczone także za pośrednictwem sieci elektronicznej, w tym: emitowanie kart płatniczych, operacje i doradztwo finansowe oraz bankowe, notowania giełdowe, pośrednictwo giełdowe, informacja bankowa, transfer kapitałowy, obsługa kart debetowych i kredytowych, usługi maklerskie, dokonywanie transakcji finansowych, przyjmowanie lokat bankowych, udzielanie i przyjmowanie transakcji poręczeń i gwarancji bankowych, operacje wekslowe i czekowe, obsługa pożyczek bankowych, usługi leasingowe, udostępnianie skrytek sejfowych, przechowywanie przedmiotów i papierów wartościowych, trust inwestycyjny o nieograniczonej wielkości emisji, zarządzanie kapitałem, analizy i wyceny finansowe, usługi kredytowe, inwestycje kapitałowe, prowadzenie kont bankowych i informacja o stanie tych kont, skup i sprzedaż walut i papierów wartościowych, zarządzanie kapitałem, analizy i wyceny finansowe, ekspertyzy w zakresie rynku kapitałowego oraz polityki inwestycyjnej przedsiębiorstw, informacja kapitałowa i inwestycyjna, informacje, pośrednictwo i doradztwo ubezpieczeniowe, usługi ubezpieczeniowe.

(111) **247426** (220) 2011 01 28 (210) 380611  
 (151) 2012 04 27 (441) 2011 05 09  
 (732) SMYK GLOBAL ASSETS GMBH, Berno, CH.  
 (540)

**concept** 

Kolor znaku: czarny, czerwony, biały  
 (531) 24.13.22, 24.13.25, 27.5.1, 29.1.13  
 (510), (511) **10** butelki dla niemowląt; smoczki do butelek dla niemowląt; zamknięcia do butelek dla niemowląt; gryzaki dla żąbkujących dzieci; butelki do karmienia; smoczki; smoczki do butelek do karmienia; smoczki dziecięce; urządzenia do odciągania mleka z piersi; zamknięcia do butelek do karmienia; gryzaki do złagodzenia lub ułatwienia żąbkowania, **12** budki do wózków dziecięcych; foteliki bezpieczeństwa dla dzieci do pojazdów; pokrycia wózków dziecięcych; pokrycia wózków dziecięcych spacerowych; spacerowe wózki dziecięce; wózki dziecięce głębokie; budki do dziecięcych spacerowych wózków, **18** nosidełka do noszenia dzieci; temblaki do noszenia niemowląt; nosidełka do noszenia niemowląt, **20** chodziki dla dzieci; łóżeczka dla małych dzieci; wysokie krzesła dla dzieci; kojce dla dzieci; maty do kojców dziecięcych; kołyski; krzesła; krzesła i krzesła do karmienia dzieci; leżaki; łóżeczka dla niemowląt; łóżeczka dziecięce, **21** buteleczki; butelki; nieelektryczne podgrzewacze do butelek dla niemowląt; kubki; nocniki; termoizolacyjne pojemniki na żywność; przenośne wianki dla niemowląt.

(111) **247427** (220) 2011 02 04 (210) 380893  
 (151) 2012 04 26 (441) 2011 05 09  
 (732) STRUNOBET-MIGACZ SPÓŁKA Z OGRANICZONĄ ODPOWIEDZIALNOŚCIĄ, Kuzki, PL.  
 (540) ETG  
 (510), (511) **19** słupy strunobetonowe trakcji kolejowej.

(111) **247428** (220) 2011 02 11 (210) 381213  
 (151) 2012 04 25 (441) 2011 05 23  
 (732) INTERTON SPÓŁKA Z OGRANICZONĄ ODPOWIEDZIALNOŚCIĄ, Warszawa, PL.  
 (540)



(531) 3.13.1, 3.13.24, 26.4.2, 26.4.16, 26.4.18, 27.5.1

(510), (511) **03** cienie do powiek, róża do policzków, tusze do rzęs, pomadki do ust, błyszczki do ust, konturówki do ust, konturówki do brwi, konturówki do oczu, pudry prasowane, fluidy, podkłady pod makijaż, lakiery do paznokci, kosmetyki do pielęgnacji paznokci.

(111) **247429** (220) 2011 03 08 (210) 382314  
 (151) 2012 05 14 (441) 2011 06 20  
 (732) Ford Motor Company, Dearborn, US.  
 (540) WIĘCEJ NIŻ TYLKO SAMOCHÓD  
 (510), (511) **12** pojazdy silnikowe oraz części i akcesoria do nich.

(111) **247430** (220) 2011 03 08 (210) 382360  
 (151) 2012 05 24 (441) 2011 06 20  
 (732) PRZEDSIĘBIORSTWO PRZEMYSŁU CHŁODNICZEGO LODMOR SPÓŁKA AKCYJNA, Gdańsk, PL.  
 (540)

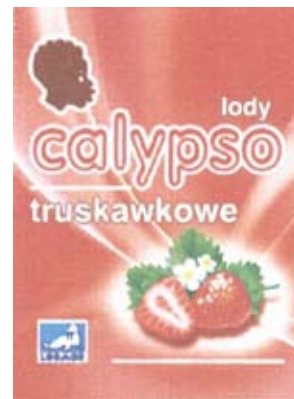

Kolor znaku: czerwony, biały, brązowy, niebieski, zielony, żółty  
 (531) 2.1.1, 2.3.2, 3.11.17, 5.3.11, 5.7.8, 25.1.15, 27.5.1, 29.1.15  
 (510), (511) **30** lody, lody spożywcze, desery lodowe, środki wiążące do lodów spożywczych, lody spożywcze w proszku, lód do napojów chłodzących, **40** usługi chłodnicze, **43** prowadzenie lodziarni, kawiarni, cukierni.

(111) **247431** (220) 2011 03 08 (210) 382361  
 (151) 2012 05 24 (441) 2011 06 20  
 (732) PRZEDSIĘBIORSTWO PRZEMYSŁU CHŁODNICZEGO LODMOR SPÓŁKA AKCYJNA, Gdańsk, PL.  
 (540)

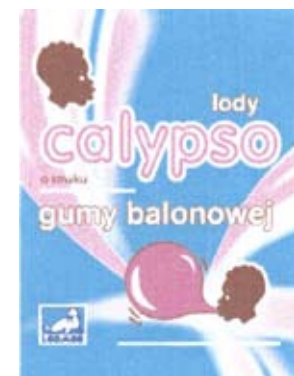

Kolor znaku: biały, różowy, brązowy, niebieski, ciemnoróżowy  
 (531) 2.1.1, 2.3.2, 3.11.17, 21.1.16, 25.1.15, 27.5.1, 29.1.15  
 (510), (511) **30** lody, lody spożywcze, desery lodowe, środki wiążące do lodów spożywczych, lody spożywcze w proszku, lód do napojów chłodzących, **40** usługi chłodnicze, **43** prowadzenie lodziarni, kawiarni, cukierni.

(111) **247432** (220) 2011 03 08 (210) 382362  
 (151) 2012 05 24 (441) 2011 06 20  
 (732) PRZEDSIĘBIORSTWO PRZEMYSŁU CHŁODNICZEGO LODMOR SPÓŁKA AKCYJNA, Gdańsk, PL.

(540)

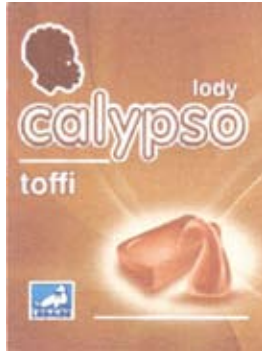

Kolor znaku: biały, brązowy, niebieski, ciemnobrązowy

(531) 2.1.1, 2.3.2, 3.11.17, 5.5.20, 8.1.22, 25.1.15, 27.5.1, 29.1.13

(510), (511) 30 lody, lody spożywcze, desery lodowe, środki wiążące do lodów spożywczych, lody spożywcze w proszku, lód do napojów chłodzących, 40 usługi chłodnicze, 43 prowadzenie lodziarni, kawiarni, cukierni.

(111) 247433 (220) 2011 03 08 (210) 382364  
(151) 2012 05 24 (441) 2011 06 20

(732) PRZEDSIĘBIORSTWO PRZEMYSŁU CHŁODNICZEGO LODMOR SPÓŁKA AKCYJNA, Gdańsk, PL.

(540)

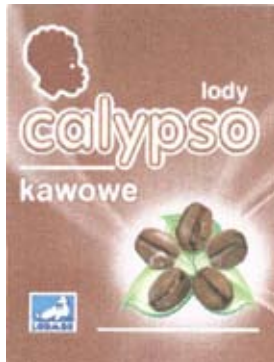

Kolor znaku: brązowy, biały, zielony, niebieski, ciemnobrązowy

(531) 2.1.1, 2.3.2, 3.11.17, 5.5.20, 5.7.1, 25.1.15, 27.5.1, 29.1.15

(510), (511) 30 lody, lody spożywcze, desery lodowe, środki wiążące do lodów spożywczych, lody spożywcze w proszku, lód do napojów chłodzących, 40 usługi chłodnicze, 43 prowadzenie lodziarni, kawiarni, cukierni.

(111) 247434 (220) 2011 03 08 (210) 382365  
(151) 2012 05 24 (441) 2011 06 20

(732) PRZEDSIĘBIORSTWO PRZEMYSŁU CHŁODNICZEGO LODMOR SPÓŁKA AKCYJNA, Gdańsk, PL.

(540)



Kolor znaku: biały, różowy, pomarańczowy, niebieski, zielony, brązowy, żółty, czerwony

(531) 2.1.1, 2.3.2, 3.11.17, 5.5.20, 8.1.25, 25.1.15, 27.5.1, 29.1.15

(510), (511) 30 lody, lody spożywcze, desery lodowe, środki wiążące do lodów spożywczych, lody spożywcze w proszku, lód do napojów chłodzących, 40 usługi chłodnicze, 43 prowadzenie lodziarni, kawiarni, cukierni.

(111) 247435 (220) 2011 03 08 (210) 382368  
(151) 2012 05 24 (441) 2011 06 20

(732) PRZEDSIĘBIORSTWO PRZEMYSŁU CHŁODNICZEGO LODMOR SPÓŁKA AKCYJNA, Gdańsk, PL.

(540)

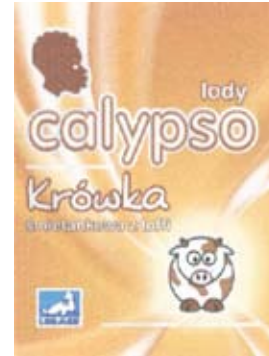

Kolor znaku: biały, brązowy, niebieski, czarny, różowy, pomarańczowy

(531) 2.1.1, 2.3.2, 3.4.2, 3.11.17, 5.11.13, 25.1.15, 27.5.1, 29.1.15

(510), (511) 30 lody, lody spożywcze, desery lodowe, środki wiążące do lodów spożywczych, lody spożywcze w proszku, lód do napojów chłodzących, 40 usługi chłodnicze, 43 prowadzenie lodziarni, kawiarni, cukierni.

(111) 247436 (220) 2011 03 08 (210) 382371  
(151) 2012 05 24 (441) 2011 06 20

(732) PRZEDSIĘBIORSTWO PRZEMYSŁU CHŁODNICZEGO LODMOR SPÓŁKA AKCYJNA, Gdańsk, PL.

(540)

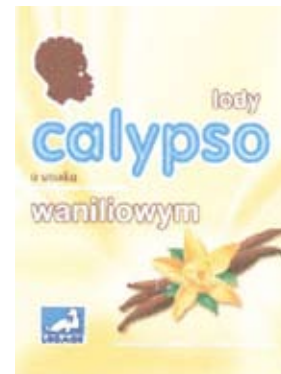

Kolor znaku: biały, niebieski, brązowy, żółty, zielony, pomarańczowy

(531) 2.1.1, 2.3.2, 3.11.17, 5.5.20, 5.11.13, 25.1.15, 27.5.1, 29.1.15

(510), (511) 30 lody, lody spożywcze, desery lodowe, środki wiążące do lodów spożywczych, lody spożywcze w proszku, lód do napojów chłodzących, 40 usługi chłodnicze, 43 prowadzenie lodziarni, kawiarni, cukierni.

(111) 247437 (220) 2011 03 09 (210) 382432  
(151) 2012 06 14 (441) 2011 06 20

(732) KRÓL PAWEŁ BENIAMIN, Warszawa, PL.

(540)



(531) 2.9.15, 3.11.6, 24.13.1

(510), (511) **44** wykonywanie zabiegów masażu leczniczego, usługi fizykoterapii, fizjoterapii, prowadzenie salonów piękności, usługi w zakresie pomocy medycznej, opieki zdrowotnej, usługi aromaterapii.

(111) **247438** (220) 2011 03 16 (210) 382742

(151) 2012 06 13 (441) 2011 06 20

(732) Mars, Incorporated, McLean, US.

(540) WRZUĆ PAUZĘ-SMAKUJ ŻYCIE

(510), (511) **29** mięso, ryby, drób i dziczyzna; ekstrakty mięsne; konserwowane, suszone i gotowane owoce i warzywa; jaja; produkty mleczne; galaretki, dżemy, kompoty; mleko i napoje mleczne; produkty gotowe do spożycia przygotowane z wyżej wymienionych produktów lub w większości z tych produktów, wszystkie wyżej wymienione towary zawarte w klasie 29, **30** kawa i substytuty kawy; herbata, kakao, czekolada do picia; cukier, ryż, tapioka, sago; mąka i preparaty zbożowe; chleb, herbatniki, ciastka, ciasta, czekolada i słodycze; lody; lód, lody spożywcze; miód, melasa; sól, musztarda; ocet, sosy; pesto; przyprawy; zioła; przyprawy korzenne; produkty gotowe do spożycia i składające się głównie z wyżej wymienionych produktów lub w większości z tych produktów, wszystkie wyżej wymienione towary zawarte w klasie 30.

(111) **247439** (220) 2011 03 16 (210) 382756

(151) 2012 06 13 (441) 2011 06 20

(732) ROSZAK PIOTR COMPIT, Częstochowa, PL.

(540) CarboControl

(510), (511) **09** sygnalizatory akustyczne, alarmy, analizatory powietrza, aparatura do analizy, urządzenia do zapewnienia bezpieczeństwa w ruchu kolejowym, aparatura kontrolna do bojlerów, aparatura i instrumenty w chemii, urządzenia do regulacji ciepła, mierniki ciśnienia, aparaty do rejestrowania czasu, magnetyczne nośniki danych, dane na nośnikach optycznych, urządzenia diagnostyczne nie do celów medycznych, urządzenia do dozowania, instalacje elektryczne, przekaźniki elektryczne, aparatura do przetwarzania informacji, instalacje elektryczne, instalacje elektryczne do zdalnego sterowania procesami przemysłowymi, interfejsy [informatyka], komparatory, komputery, programy komputerowe nagrane, sterujące programy komputerowe, systemy operacyjne nagrane, komputerowe urządzenia peryferyjne [zewnętrzne], aparatura elektryczna do komutacji, urządzenia do kontroli kotłów [sterowanie], urządzenie do kontroli i regulacji ciepła, aparatura kontrolno-sterująca elektryczna, przyrządy do miernictwa, mikroprocesory, obwody scalone [zintegrowane], aparatura i instrumenty w optyce, tablice połączeniowe, przyrządy pomiarowe, półprzewodniki, procesory [centralne jednostki przetwarzania], programy komputerowe [software ładowalny], przekaźniki sygnałów elektronicznych, przełączniki [elektryczność], przełączniki czasowe [nie do zegarów] automatyczne, przemienniki, inwertory [elektryczność], urządzenia do przetwarzania informacji, przewodniki elektryczne, skrzynki przyłączowe [elektryczność], pulpity rozdzielcze [elektryczność], aparatura do radiokomunikacji przenośna, regulatory, pulpity rozdzielcze [elektryczność], szafy rozdzielcze [elektryczność], rozgałęźniki [elektryczność], instalacje elektryczne do zdalnego sterowania procesami przemysłowymi, sterowniki [informatyka], sygnalizatory [elektryczność], wskaźniki stosowane w elektryczności, zintegrowane karty z obwodami [karty inteligentne].

(111) **247440** (220) 2011 03 16 (210) 382757

(151) 2012 06 13 (441) 2011 06 20

(732) ROSZAK PIOTR COMPIT, Częstochowa, PL.

(540) SolarComp

(510), (511) **09** sygnalizatory akustyczne, alarmy, analizatory powietrza, aparatura do analizy, urządzenia do zapewnienia bezpieczeństwa w ruchu kolejowym, aparatura kontrolna do bojlerów, aparatura i instrumenty w chemii, urządzenia do regulacji ciepła, mierniki ciśnienia, aparaty do rejestrowania czasu, magnetyczne nośniki danych, dane na nośnikach optycznych, urządzenia diagnostyczne nie do celów medycznych, urządzenia do dozowania, instalacje elektryczne, przekaźniki elektryczne, aparatura do przetwarzania informacji, instalacje elektryczne, instalacje elektryczne do zdalnego sterowania procesami przemysłowymi, interfejsy [informatyka], komparatory, komputery, programy komputerowe nagrane, sterujące programy komputerowe, systemy operacyjne nagrane, kompute-

rowe urządzenia peryferyjne [zewnętrzne], aparatura elektryczna do komutacji, urządzenia do kontroli kotłów [sterowanie], urządzenie do kontroli i regulacji ciepła, aparatura kontrolno-sterująca elektryczna, przyrządy do miernictwa, mikroprocesory, obwody scalone [zintegrowane], aparatura i instrumenty w optyce, tablice połączeniowe, przyrządy pomiarowe, półprzewodniki, procesory [centralne jednostki przetwarzania], programy komputerowe [software ładowalny], przekaźniki sygnałów elektronicznych, przełączniki [elektryczność], przełączniki czasowe [nie do zegarów] automatyczne, przemienniki, inwertory [elektryczność], urządzenia do przetwarzania informacji, przewodniki elektryczne, skrzynki przyłączowe [elektryczność], pulpity rozdzielcze [elektryczność], aparatura do radiokomunikacji przenośna, regulatory, pulpity rozdzielcze [elektryczność], szafy rozdzielcze [elektryczność], rozgałęźniki [elektryczność], instalacje elektryczne do zdalnego sterowania procesami przemysłowymi, sterowniki [informatyka], sygnalizatory [elektryczność], wskaźniki stosowane w elektryczności, zintegrowane karty z obwodami [karty inteligentne].

### 345

#### DECYZJE O ODMOWIE UDZIELENIA PRAWA OCHRONNEGO

(wydane po ogłoszeniu o zgłoszeniu)

*Poniższe zestawienie zawiera kolejno: numer zgłoszenia znaku towarowego oraz numer i rok wydania Biuletynu Urzędu Patentowego, w którym zgłoszenie zostało ogłoszone.*

268036	03/2004	370643	18/2010
321828	12/2007	370665	18/2010
324294	15/2007	370669	21/2010
324621	16/2007	370793	18/2010
324622	16/2007	371136	19/2010
324623	16/2007	371137	19/2010
330110	26/2007	371268	19/2010
330278	26/2007	371457	19/2010
333213	05/2008	371799	20/2010
337568	12/2008	372083	21/2010
338483	13/2008	372139	21/2010
339283	15/2008	372199	21/2010
341615	19/2008	373017	22/2010
347637	03/2009	373125	22/2010
348936	05/2009	373192	22/2010
349034	05/2009	373412	23/2010
349035	05/2009	373541	23/2010
350968	09/2009	374287	24/2010
351563	10/2009	374318	24/2010
351608	10/2009	374319	24/2010
352094	11/2009	374335	24/2010
353538	13/2009	374619	25/2010
353819	14/2009	374812	25/2010
353839	14/2009	374931	25/2010
354624	15/2009	374945	26/2010
354668	15/2009	375837	01/2011
357962	21/2009	375838	01/2011
357963	21/2009	375839	01/2011
358400	22/2009	375840	01/2011
358581	22/2009	376049	02/2011
360141	25/2009	376075	02/2011
361834	03/2010	376328	02/2011
363869	06/2010	376351	02/2011
365130	09/2010	376376	02/2011
365200	09/2010	376482	02/2011
365941	10/2010	376657	03/2011
367837	13/2010	376786	03/2011
368312	14/2010	377005	03/2011
369853	16/2010	377054	03/2011
370031	17/2010	377055	03/2011

377273	04/2011	379046	08/2011	396578	11/2012	398264	14/2012
377529	04/2011	379052	07/2011	396598	11/2012	398271	14/2012
377562	04/2011	379053	08/2011	397006	12/2012	398275	14/2012
377563	04/2011	379061	08/2011	397242	12/2012	398284	14/2012
377647	04/2011	379123	07/2011	397243	12/2012	398298	14/2012
377649	04/2011	379138	07/2011	397244	12/2012	398355	14/2012
377650	04/2011	379303	07/2011	397245	12/2012	398356	14/2012
377652	04/2011	379591	08/2011	397253	12/2012	398415	14/2012
377658	04/2011	379600	08/2011	397403	12/2012	398416	14/2012
377659	04/2011	379821	08/2011	397501	12/2012	398486	14/2012
377673	04/2011	379914	09/2011	397503	12/2012	398523	14/2012
377870	05/2011	380010	09/2011	397522	12/2012	398527	14/2012
377892	05/2011	380131	09/2011	397537	12/2012	398528	14/2012
377975	05/2011	380132	09/2011	397562	13/2012	398577	14/2012
377980	05/2011	380397	10/2011	397563	13/2012	398585	14/2012
378159	05/2011	380673	10/2011	397565	13/2012	398587	14/2012
378187	05/2011	380683	10/2011	397571	13/2012	398590	14/2012
378294	06/2011	380821	10/2011	397583	13/2012	398660	14/2012
378404	06/2011	380822	10/2011	397620	13/2012	398753	14/2012
378406	06/2011	380837	13/2011	397655	13/2012	398761	14/2012
378407	06/2011	381013	11/2011	397657	13/2012	398763	14/2012
378413	06/2011	381043	11/2011	397658	13/2012	398764	14/2012
378566	06/2011	381045	11/2011	397682	13/2012	398768	14/2012
378570	06/2011	381054	11/2011	397768	13/2012	398788	14/2012
378718	06/2011	381208	11/2011	397790	13/2012	398826	14/2012
379015	07/2011	381466	11/2011	397795	13/2012	398853	14/2012
				397807	13/2012	398854	14/2012
				397856	13/2012	398892	15/2012
				397879	13/2012	398896	15/2012
				397906	13/2012	398929	15/2012
				397938	13/2012	398930	15/2012
				397979	13/2012	398931	15/2012
				398025	13/2012	398932	15/2012
				398027	13/2012	398947	15/2012
				398117	13/2012	399008	15/2012
				398119	13/2012	399041	15/2012
				398132	13/2012	399042	15/2012
				398167	13/2012	399121	15/2012
				398214	14/2012	399230	15/2012
				398241	14/2012	399236	15/2012
				398247	14/2012	399580	16/2012
				398249	14/2012	399670	16/2012
				398250	14/2012	399983	17/2012
				398256	14/2012	400470	18/2012
				398257	14/2012	400474	18/2012

346

**DECYZJE O UMORZENIU POSTĘPOWANIA  
(wydane po ogłoszeniu o zgłoszeniu)**

*Poniższe zestawienie zawiera kolejno: numer zgłoszenia znaku towarowego oraz numer i rok wydania Biuletynu Urzędu Patentowego, w którym zgłoszenie zostało ogłoszone.*

311635	19/2006	380838	10/2011
333332	05/2008	380843	10/2011
333334	05/2008	381365	11/2011
336923	11/2008	382641	13/2011
343240	21/2008	382720	13/2011
344395	23/2008	382933	14/2011
353834	14/2009	383391	14/2011
365636	10/2010	384471	16/2011
369134	15/2010	384796	16/2011
369135	15/2010	385735	18/2011
370093	17/2010	386634	20/2011
370094	17/2010	387231	21/2011
372331	21/2010	388914	24/2011
377666	04/2011	389578	25/2011
378180	05/2011	389634	25/2011
378235	05/2011	390283	26/2011
378558	06/2011	390308	26/2011
378621	06/2011	390538	01/2012
378623	06/2011	390801	01/2012
378965	07/2011	390802	01/2012
379256	07/2011	390803	01/2012
379554	08/2011	392139	03/2012
379555	08/2011	393093	05/2012
379557	08/2011	393153	05/2012
379660	08/2011	393358	06/2012
380136	09/2011	393381	06/2012
380394	10/2011	393762	06/2012
380514	10/2011	394854	08/2012
380579	10/2011	394855	08/2012
380763	10/2011	395346	09/2012
380795	10/2011	396216	10/2012
380800	10/2011	396409	11/2012

347

**DECYZJE STWIERDZAJĄCE WYGAŚNIĘCIE  
DECYZJI O UDZIELENIU PRAWA OCHRONNEGO**

*Poniższe zestawienie zawiera kolejno: numer zgłoszenia znaku towarowego oraz numer i rok wydania Biuletynu Urzędu Patentowego, w którym zgłoszenie zostało ogłoszone.*

244954	15/2002	324038	15/2007
300251	26/2005	324045	15/2007
303824	07/2006	324069	15/2007
303825	07/2006	327735	21/2007
306423	11/2006	329225	08/2010
313259	22/2006	331133	02/2008
313416	22/2006	331134	02/2008
314976	25/2006	331920	03/2008
319033	06/2007	332280	03/2008
322796	13/2007	332903	04/2008
323051	13/2007	333375	05/2008
323362	14/2007	334787	08/2008
323954	15/2007	335966	10/2008



338493	13/2008	366103	11/2010	371575	20/2010	373171	22/2010
338628	14/2008	366189	11/2010	371576	20/2010	373261	22/2010
338629	14/2008	366637	12/2010	371577	20/2010	373321	23/2010
338990	14/2008	366776	12/2010	371578	20/2010	373331	23/2010
339592	15/2008	366777	12/2010	371579	20/2010	373342	23/2010
340681	17/2008	367040	12/2010	371621	20/2010	373350	23/2010
341211	18/2008	367174	12/2010	371622	20/2010	373402	23/2010
341909	19/2008	367423	13/2010	371656	20/2010	373403	23/2010
343345	21/2008	367577	13/2010	371665	20/2010	373413	23/2010
343590	22/2008	367584	13/2010	371710	20/2010	373415	23/2010
344376	23/2008	367585	13/2010	371911	24/2010	373525	23/2010
344431	23/2008	367669	13/2010	371918	20/2010	373528	23/2010
344635	23/2008	367813	13/2010	371973	20/2010	373572	23/2010
344781	24/2008	367995	13/2010	371974	20/2010	373577	23/2010
345087	25/2008	368089	14/2010	371977	20/2010	373578	23/2010
345093	24/2008	368090	14/2010	371978	20/2010	373579	23/2010
346074	26/2008	368178	14/2010	371981	20/2010	373580	23/2010
346132	26/2008	368531	14/2010	371982	20/2010	373581	23/2010
346179	26/2008	368532	14/2010	371985	20/2010	373584	23/2010
346181	26/2008	369281	16/2010	371986	20/2010	373585	23/2010
347527	02/2009	369615	16/2010	372038	20/2010	373604	23/2010
348304	04/2009	369624	16/2010	372071	20/2010	373632	23/2010
349002	05/2009	369626	16/2010	372072	20/2010	373648	23/2010
349138	05/2009	369809	16/2010	372104	21/2010	373658	23/2010
350578	08/2009	369810	16/2010	372124	21/2010	373682	23/2010
351954	11/2009	369861	16/2010	372127	21/2010	373683	23/2010
352773	12/2009	369863	16/2010	372128	21/2010	373698	23/2010
352778	12/2009	369864	16/2010	372129	21/2010	373729	23/2010
353222	13/2009	369865	16/2010	372130	21/2010	373730	23/2010
353291	13/2009	369866	16/2010	372155	21/2010	373819	23/2010
353562	13/2009	369877	17/2010	372181	21/2010	373820	23/2010
353962	14/2009	370014	17/2010	372250	21/2010	373829	23/2010
354313	15/2009	370152	17/2010	372293	21/2010	373870	24/2010
355845	17/2009	370168	17/2010	372364	21/2010	373894	24/2010
356110	18/2009	370183	17/2010	372369	21/2010	373900	24/2010
356554	19/2009	370184	17/2010	372426	21/2010	373901	24/2010
356929	19/2009	370266	17/2010	372428	21/2010	373903	24/2010
357193	20/2009	370344	18/2010	372429	21/2010	373906	24/2010
357311	20/2009	370446	19/2010	372433	21/2010	373970	24/2010
357317	20/2009	370461	18/2010	372434	21/2010	374015	24/2010
358775	23/2009	370507	18/2010	372554	21/2010	374016	24/2010
358792	23/2009	370563	18/2010	372619	21/2010	374018	24/2010
359018	23/2009	370565	18/2010	372620	21/2010	374050	24/2010
359212	24/2009	370566	18/2010	372649	21/2010	374055	24/2010
359521	24/2009	370569	18/2010	372650	21/2010	374068	24/2010
360459	26/2009	370612	18/2010	372679	22/2010	374071	24/2010
360712	26/2009	370658	18/2010	372707	22/2010	374136	24/2010
360731	01/2010	370676	18/2010	372721	22/2010	374164	24/2010
361500	02/2010	370681	18/2010	372727	22/2010	374172	24/2010
361509	02/2010	370710	18/2010	372742	22/2010	374183	24/2010
361585	02/2010	370720	18/2010	372756	22/2010	374184	24/2010
361587	02/2010	370771	18/2010	372878	22/2010	374209	24/2010
362026	03/2010	370777	18/2010	372922	22/2010	374218	24/2010
362389	04/2010	370780	18/2010	372923	22/2010	374219	24/2010
362745	04/2010	370781	18/2010	372940	22/2010	374233	24/2010
363284	05/2010	370870	18/2010	372954	22/2010	374237	24/2010
363627	06/2010	370871	18/2010	372978	22/2010	374238	24/2010
363822	06/2010	370879	18/2010	372996	22/2010	374239	24/2010
364086	07/2010	370904	18/2010	373019	22/2010	374240	24/2010
364557	08/2010	370974	18/2010	373020	22/2010	374246	24/2010
365244	09/2010	370975	18/2010	373021	22/2010	374247	24/2010
365245	09/2010	370976	18/2010	373160	22/2010	374249	24/2010
365470	10/2010	370977	18/2010	373161	22/2010	374250	24/2010
365535	10/2010	370991	18/2010	373162	22/2010	374251	24/2010
365538	10/2010	370996	19/2010	373163	22/2010	374255	24/2010
365539	10/2010	371001	19/2010	373164	22/2010	374256	24/2010
365584	10/2010	371027	19/2010	373165	22/2010	374258	24/2010
365772	10/2010	371399	19/2010	373167	22/2010	374259	24/2010

374260	24/2010	375273	26/2010
374262	24/2010	375290	26/2010
374270	24/2010	375292	26/2010
374357	24/2010	375293	26/2010
374362	24/2010	375296	26/2010
374367	24/2010	375298	26/2010
374455	25/2010	375354	26/2010
374469	25/2010	375355	26/2010
374499	25/2010	375356	26/2010
374513	25/2010	375402	26/2010
374533	25/2010	375421	24/2010
374534	25/2010	375485	26/2010
374547	25/2010	375515	01/2011
374564	25/2010	375517	01/2011
374567	25/2010	375520	01/2011
374568	25/2010	375576	01/2011
374572	25/2010	375596	01/2011
374578	25/2010	375604	01/2011
374640	25/2010	375626	01/2011
374650	25/2010	375679	01/2011
374655	25/2010	375690	01/2011
374661	25/2010	375692	01/2011
374715	25/2010	375826	01/2011
374741	25/2010	375865	01/2011
374748	25/2010	375866	01/2011
374775	25/2010	375869	01/2011
374777	25/2010	375983	02/2011
374789	25/2010	375999	01/2011
374852	25/2010	376094	02/2011
374877	25/2010	376244	02/2011
374882	25/2010	376245	02/2011
374884	25/2010	376629	03/2011
374887	25/2010	376805	03/2011
374889	25/2010	376861	03/2011
374894	25/2010	376943	03/2011
374902	25/2010	377015	03/2011
374903	25/2010	377133	03/2011
374905	25/2010	377137	03/2011
374910	25/2010	377190	03/2011
374961	26/2010	377191	03/2011
374966	26/2010	377195	03/2011
374968	26/2010	377226	03/2011
374970	26/2010	377227	03/2011
375009	26/2010	377288	04/2011
375024	26/2010	377318	04/2011
375029	26/2010	377319	04/2011
375140	26/2010	377371	04/2011
375148	26/2010	377549	04/2011
375151	26/2010	377551	04/2011
375189	26/2010	378044	05/2011
375190	26/2010	378295	06/2011
375191	26/2010	379202	07/2011
375202	26/2010		

## 348

### WPISY I ZMIANY W REJESTRZE ZNAKÓW TOWAROWYCH

(nieuwzględnione w innych samodzielnych ogłoszeniach)

Poniższe zestawienie zawiera kolejno: numer rejestru znaków towarowych, datę wpisu, oznaczenie rubryki, w której dokonano wpisu lub zmiany oraz treść wpisu. Poszczególne rubryki rejestru znaków towarowych zawierają następujące dane:

rubryka A - nazwisko i imię lub nazwę oraz adres uprawnionego z podaniem nazwy kraju,

rubryka B - znak towarowy (wpisany znak towarowy lub jego odbitkę i klasy elementów graficznych - jeżeli znak je zawiera

- oraz, jeżeli jest to niezbędne dla identyfikacji znaku, jego rodzaj np. znak przestrzenny, dźwiękowy, a także w przypadku znaków barwnych określenie kolorów),  
rubryka C - wykaz towarów przyporządkowanych do odpowiednich klas towarowych,

rubryka D - prawa ograniczające prawo ochronne,

rubryka E - kategorię znaku lub prawa ochronnego (wspólny znak towarowy, wspólny znak towarowy gwarancyjny, wspólne prawo ochronne) oraz regulamin znaku,

rubryka F - wnioski i sprzeciwy oraz decyzje wydane w wyniku ich rozpoznania,

rubryka G - rejestracja międzynarodowa (adnotacja o rejestracji międzynarodowej na podstawie zgłoszenia lub rejestracji krajowej),

rubryka H - datę unieważnienia lub datę i przyczynę wygaśnięcia prawa ochronnego, zastąpienie rejestracji krajowej rejestracją międzynarodową.

**Uwaga:** Publikacji podlegają: zmiana uprawnionego, zmiana nazwy uprawnionego, prawa ograniczające prawo ochronne, zmiana regulaminu znaku wspólnego, sprostowania istotnych pomyłek.

**36624** 2012 07 12 A. Wprowadzono zmianę uprawnionego przez wykreślenie wpisu: Uniroyal Chemical Company, Inc. (a Delaware Corporation), Middlebury, Stany Zjednoczone Ameryki i dokonanie wpisu: Chemtura USA Corporation, Middlebury, Stany Zjednoczone Ameryki.

**36624** 2012 07 12 A. Wprowadzono zmianę uprawnionego przez wykreślenie wpisu: Chemtura USA Corporation, Middlebury, Stany Zjednoczone Ameryki i dokonanie wpisu: Chemtura Corporation, Middlebury, Stany Zjednoczone Ameryki.

**43545** 2012 07 12 A. Wprowadzono zmianę siedziby uprawnionego przez wykreślenie wpisu: Berol Corporation, Freeport, Stany Zjednoczone Ameryki i dokonanie wpisu: Berol Corporation, Atlanta, Stany Zjednoczone Ameryki.

**48081** 2012 07 05 A. Wprowadzono zmianę uprawnionego przez wykreślenie wpisu: Przedsiębiorstwo Farmaceutyczne „Jelfa” Spółka Akcyjna, Jelenia Góra, Polska i dokonanie wpisu: VALEANT IPM SPÓŁKA Z OGRANICZONĄ ODPOWIEDZIALNOŚCIĄ, Rzeszów, Polska 142504822.

**49765** 2012 07 10 A. Wprowadzono zmianę nazwy uprawnionego przez wykreślenie wpisu: „Grupa Kolastyna” S.A., Kraków, Polska 472905994 i dokonanie wpisu: „GRUPA KOLASTYNA” SPÓŁKA AKCYJNA W UPADŁOŚCI UKŁADOWEJ, Kraków, Polska 472905994.

**49765** 2012 07 10 A. Wprowadzono zmianę nazwy uprawnionego przez wykreślenie wpisu: „GRUPA KOLASTYNA” SPÓŁKA AKCYJNA W UPADŁOŚCI UKŁADOWEJ, Kraków, Polska 472905994 i dokonanie wpisu: MIRACULUM SPÓŁKA AKCYJNA W UPADŁOŚCI UKŁADOWEJ, Kraków, Polska 472905994.

**49765** 2012 07 10 A. Wprowadzono zmianę uprawnionego przez wykreślenie wpisu: MIRACULUM SPÓŁKA AKCYJNA W UPADŁOŚCI UKŁADOWEJ, Kraków, Polska 472905994 i dokonanie wpisu: MIRACULUM SPÓŁKA AKCYJNA, Kraków, Polska 472905994.

**50424** 2012 07 24 A. Wprowadzono zmianę siedziby uprawnionego przez wykreślenie wpisu: PARFUMS GRES SA, Cham, Szwajcaria i dokonanie wpisu: PARFUMS GRES SA, Zollikerberg, Szwajcaria.

**50584** 2012 07 12 A. Wprowadzono zmianę uprawnionego przez wykreślenie wpisu: Degussa AG, Düsseldorf, Niemcy i dokonanie wpisu: Degussa GmbH, Düsseldorf, Niemcy.

**50584** 2012 07 12 A. Wprowadzono zmianę nazwy uprawnionego przez wykreślenie wpisu: Degussa GmbH, Düsseldorf, Niemcy i dokonanie wpisu: Evonik Degussa GmbH, Düsseldorf, Niemcy.

**50584** 2012 07 12 A. Wprowadzono zmianę siedziby uprawnionego przez wykreślenie wpisu: Evonik Degussa GmbH, Düs-

seldorf, Niemcy i dokonanie wpisu: Evonik Degussa GmbH, Essen, Niemcy.

**50676** 2012 07 24 A. Wprowadzono zmianę uprawnionego przez wykreślenie wpisu: MAN DIESEL SAS, Villepinte, Francja i dokonanie wpisu: MAN DIESEL & TURBO FRANCE, Villepinte, Francja.

**50967** 2012 07 05 A. Wprowadzono zmianę uprawnionego przez wykreślenie wpisu: Przedsiębiorstwo Farmaceutyczne „Jelfa” Spółka Akcyjna, Jelenia Góra, Polska i dokonanie wpisu: VALEANT IPM SPÓŁKA Z OGRANICZONĄ ODPOWIEDZIALNOŚCIĄ, Rzeszów, Polska 142504822.

**50968** 2012 07 05 A. Wprowadzono zmianę uprawnionego przez wykreślenie wpisu: Przedsiębiorstwo Farmaceutyczne „Jelfa” Spółka Akcyjna, Jelenia Góra, Polska i dokonanie wpisu: VALEANT IPM SPÓŁKA Z OGRANICZONĄ ODPOWIEDZIALNOŚCIĄ, Rzeszów, Polska 142504822.

**51681** 2012 07 12 A. Wprowadzono zmianę uprawnionego przez wykreślenie wpisu: PHARMACIA ITALIA S.p.A., Mediolan, Włochy i dokonanie wpisu: Pfizer Italia S.r.l., Latina, Włochy.

**52802** 2012 07 03 A. Wprowadzono zmianę nazwy uprawnionego przez wykreślenie wpisu: Z.Ch. HAJDUKI Spółka Akcyjna, Chorzów, Polska i dokonanie wpisu: ZAKŁADY CHEMICZNE HAJDUKI SPÓŁKA AKCYJNA W UPADŁOŚCI LIKWIDACYJNEJ, Chorzów, Polska 272408196.

**52802** 2012 07 03 A. Wprowadzono zmianę uprawnionego przez wykreślenie wpisu: ZAKŁADY CHEMICZNE HAJDUKI SPÓŁKA AKCYJNA W UPADŁOŚCI LIKWIDACYJNEJ, Chorzów, Polska 27240819 i dokonanie wpisu: PARK TECHNOLOGICZNY HAJDUKI SPÓŁKA Z OGRANICZONĄ ODPOWIEDZIALNOŚCIĄ, Chorzów, Polska 241603909.

**52802** 2012 07 03 A. Wprowadzono zmianę nazwy uprawnionego przez wykreślenie wpisu: PARK TECHNOLOGICZNY HAJDUKI SPÓŁKA Z OGRANICZONĄ ODPOWIEDZIALNOŚCIĄ, Chorzów, Polska 241603909 i dokonanie wpisu: INVEST PARK HAJDUKI SPÓŁKA Z OGRANICZONĄ ODPOWIEDZIALNOŚCIĄ, Chorzów, Polska 241603909.

**52802** 2012 07 03 D. Wykreślono wpis: W dniu 20 marca 2006 r. ustanowiony został zastaw na prawie ochronnym przedmiotowego znaku towarowego na podstawie wpisu do Rejestru Zastawów Skarbowych dokonane przez Naczelnika Pierwszego Śląskiego Urzędu Skarbowego w Sosnowcu celem zabezpieczenia należności podatkowych Zakładów Chemicznych HAJDUKI S.A. z siedzibą w Chorzowie.

**52802** 2012 07 03 D. Wykreślono wpis: Zawiadomieniem z dnia 06.04.2006 r., sygn. PSUS/EA-P/721-01/17/06/AK, doręczonym Urzędowi Patentowemu Rzeczypospolitej Polskiej w dniu 11.04.2006 r., Naczelnik Pierwszego Śląskiego Urzędu Skarbowego w Sosnowcu poinformował o dokonaniu zajęcia przedmiotowego prawa ochronnego.

**52802** 2012 07 03 D. Wykreślono wpis: Zawiadomieniem o zajęciu prawa majątkowego z dnia 16.11.2006 r., sygn. PSUS/EA-P/721-01/128/06/EK, doręczonym Urzędowi Patentowemu RP w dniu 27.11.2006 r., Naczelnik Pierwszego Śląskiego Urzędu Skarbowego w Sosnowcu dokonał zajęcia prawa ochronnego na znak towarowy R-52802.

**53827** 2012 07 20 D. Dokonano wpisu: Na mocy umowy z dnia 10 września 2009 r. ustanowiono na rzecz The Royal Bank of Scotland PLC z siedzibą w Londynie (Wielka Brytania) zastaw na prawie ochronnym.

**57601** 2012 07 06 A. Wprowadzono zmianę uprawnionego przez wykreślenie wpisu: Pharmacia & Upjohn S.p.A., Mediolan, Włochy i dokonanie wpisu: Pharmacia Italia S.p.A., Mediolan, Włochy.

**57601** 2012 07 06 A. Wprowadzono zmianę uprawnionego przez wykreślenie wpisu: Pharmacia Italia S.p.A., Mediolan, Włochy i dokonanie wpisu: Pfizer Italia S.r.l., Latina, Włochy.

**58886** 2012 07 24 A. Wprowadzono zmianę nazwy uprawnionego przez wykreślenie wpisu: Schering-Plough HealthCare Products, Inc., Memphis, Stany Zjednoczone Ameryki i dokonanie wpisu: MSD CONSUMER CARE, INC., Memphis, Stany Zjednoczone Ameryki.

**59082** 2012 07 06 A. Wprowadzono zmianę uprawnionego przez wykreślenie wpisu: PHARMACIA ITALIA S.p.A., Mediolan, Włochy i dokonanie wpisu: Pfizer Italia S.r.l., Latina, Włochy.

**59256** 2012 07 06 A. Wprowadzono zmianę nazwy uprawnionego przez wykreślenie wpisu: SMS DEMAG AG, Dusseldorf, Niemcy i dokonanie wpisu: SMS Siemag Aktiengesellschaft, Düsseldorf, Niemcy.

**62975** 2012 07 12 A. Wprowadzono zmianę uprawnionego przez wykreślenie wpisu: Pharmacia & Upjohn S.p.A., Mediolan, Włochy i dokonanie wpisu: Pharmacia Italia S.p.A., Mediolan, Włochy.

**62975** 2012 07 12 A. Wprowadzono zmianę uprawnionego przez wykreślenie wpisu: Pharmacia Italia S.p.A., Mediolan, Włochy i dokonanie wpisu: Pfizer Italia S.r.l., Latina, Włochy.

**63464** 2012 07 12 A. Wprowadzono zmianę uprawnionego przez wykreślenie wpisu: LUCENT TECHNOLOGIES INC., Murray Hill, Stany Zjednoczone Ameryki i dokonanie wpisu: ALCATEL-LUCENT USA INC., Murray Hill, Stany Zjednoczone Ameryki.

**63684** 2012 07 06 A. Wprowadzono zmianę uprawnionego przez wykreślenie wpisu: Pharmacia & Upjohn S.p.A., Mediolan, Włochy i dokonanie wpisu: Pharmacia Italia S.p.A., Mediolan, Włochy.

**63684** 2012 07 06 A. Wprowadzono zmianę uprawnionego przez wykreślenie wpisu: Pharmacia Italia S.p.A., Mediolan, Włochy i dokonanie wpisu: Pfizer Italia S.r.l., Latina, Włochy.

**65848** 2012 07 24 A. Wprowadzono zmianę uprawnionego przez wykreślenie wpisu: International Brand Licensing AG, Lozana, Szwajcaria i dokonanie wpisu: ADMIRAL SPORTSWEAR LIMITED, Manchester, Wielka Brytania.

**66677** 2012 07 23 A. Wprowadzono zmianę nazwy uprawnionego przez wykreślenie wpisu: KPSS – Kao Professional Salon Services GmbH, Darmstadt, Niemcy i dokonanie wpisu: KAO GERMANY GmbH, Darmstadt, Niemcy.

**67853** 2012 07 20 D. Dokonano wpisu: Rejestracja krajowa została zastąpiona rejestracją międzynarodową IR-409899.

**70860** 2012 07 06 A. Wprowadzono zmianę nazwy uprawnionego przez wykreślenie wpisu: Helsa-Werke Helmut Sandler GmbH & Co. KG, Gefrees, Niemcy i dokonanie wpisu: helsa GmbH & Co. KG, Gefrees, Niemcy.

**71372** 2012 07 13 A. Wprowadzono zmianę uprawnionego przez wykreślenie wpisu: Constance Carroll Cosmetics PLC, Skelmersdale, Wielka Brytania i dokonanie wpisu: Constance Carroll Cosmetics Limited, Skelmersdale, Wielka Brytania.

**71372** 2012 07 13 A. Wprowadzono zmianę nazwy uprawnionego przez wykreślenie wpisu: Constance Carroll Cosmetics Limited, Skelmersdale, Wielka Brytania i dokonanie wpisu: Vivalis Limited, Skelmersdale, Wielka Brytania.

**71473** 2012 07 06 A. Wprowadzono zmianę nazwy uprawnionego przez wykreślenie wpisu: LAKSON TOBACCO COMPANY LTD., Karachi, Pakistan i dokonanie wpisu: PHILIP MORRIS (PAKISTAN) LIMITED, Karachi, Paakistan.

**71978** 2012 07 13 A. Wprowadzono zmianę uprawnionego przez wykreślenie wpisu: Constance Carroll Cosmetics PLC, Skelmersdale, Wielka Brytania i dokonanie wpisu: Constance Carroll Cosmetics Limited, Skelmersdale, Wielka Brytania.

**71978** 2012 07 13 A. Wprowadzono zmianę nazwy uprawnionego przez wykreślenie wpisu: Constance Carroll Cosmetics Limited, Skelmersdale, Wielka Brytania i dokonanie wpisu: Vivalis Limited, Skelmersdale, Wielka Brytania.

**73673** 2012 07 12 A. Wprowadzono zmianę uprawnionego przez wykreślenie wpisu: Sherwood Services AG, Schaffhausen, Szwajcaria i dokonanie wpisu: Integra CI, Inc., Anasco, Stany Zjednoczone Ameryki.

**73673** 2012 07 12 A. Wprowadzono zmianę uprawnionego przez wykreślenie wpisu: Integra CI, Inc., Anasco, Stany Zjednoczone Ameryki i dokonanie wpisu: Integra LifeSciences NR Ireland Limited, Dublin, Irlandia.

**75801** 2012 07 06 A. Wprowadzono zmianę siedziby uprawnionego przez wykreślenie wpisu: Nordisk Parfumerivarefabrik A/S, Randers, Dania i dokonanie wpisu: Nordisk Parfumerivarefabrik A/S, Hobro, Dania.

**75941** 2012 07 24 A. Wprowadzono zmianę uprawnionego przez wykreślenie wpisu: POLIFARB CIESZYN – WROCŁAW S.A., Wrocław, Polska i dokonanie wpisu: PPG POLIFARB CIESZYN SPÓŁKA AKCYJNA, Cieszyn, Polska.

**76192** 2012 07 12 A. Wprowadzono zmianę nazwy uprawnionego przez wykreślenie wpisu: BRILL MANITOBA S.p.A., Mediolan, Włochy i dokonanie wpisu: BOLTON MANITOBA S.p.A., Mediolan, Włochy.

**76234** 2012 07 12 A. Wprowadzono zmianę nazwy uprawnionego przez wykreślenie wpisu: Unichema Chemie B.V., Gouda, Holandia i dokonanie wpisu: Uniqema B.V., Gouda, Holandia.

**76237** 2012 07 12 A. Wprowadzono zmianę nazwy uprawnionego przez wykreślenie wpisu: Unichema Chemie B.V., Gouda, Holandia i dokonanie wpisu: Uniqema B.V., Gouda, Holandia.

**76865** 2012 07 09 A. Wprowadzono zmianę uprawnionego przez wykreślenie wpisu: Fossil, Inc., a Delaware Corporation, Dallas, Stany Zjednoczone Ameryki i dokonanie wpisu: Fossil, Inc., a Delaware Corporation, Richardson, Stany Zjednoczone Ameryki.

**76903** 2012 07 16 A. Wprowadzono zmianę uprawnionego przez wykreślenie wpisu: „IP SOLUTIONS” Spółka z ograniczoną odpowiedzialnością, Brzeźnica, Polska 180632849 i dokonanie wpisu: TM INVESTMENT SPÓŁKA Z OGRANICZONĄ ODPOWIEDZIALNOŚCIĄ, Brzeźnica, Polska 180632944.

**77118** 2012 07 12 A. Wprowadzono zmianę nazwy uprawnionego przez wykreślenie wpisu: Unichema Chemie B.V., Gouda, Holandia i dokonanie wpisu: Uniqema B.V., Gouda, Holandia.

**77257** 2012 07 09 A. Wprowadzono zmianę siedziby uprawnionego przez wykreślenie wpisu: Ares Trading S.A., Vaumarcus, Szwajcaria i dokonanie wpisu: Ares Trading S.A., Auboune, Szwajcaria.

**77261** 2012 07 09 A. Wprowadzono zmianę siedziby uprawnionego przez wykreślenie wpisu: Ares Trading S.A., Vaumarcus, Szwajcaria i dokonanie wpisu: Ares Trading S.A., Auboune, Szwajcaria.

**77293** 2012 07 04 A. Wprowadzono zmianę siedziby uprawnionego przez wykreślenie wpisu: Conopco, Inc., Nowy Jork, Stany Zjednoczone Ameryki i dokonanie wpisu: CONOPCO INC., New Jersey, Stany Zjednoczone Ameryki.

**77305** 2012 07 03 A. Wprowadzono zmianę siedziby uprawnionego przez wykreślenie wpisu: Tenneco Automotive Operating Company Inc., Deerfield, Stany Zjednoczone Ameryki i dokonanie wpisu: Tenneco Automotive Operating Company Inc., Lake Forest, Stany Zjednoczone Ameryki.

**77593** 2012 07 12 A. Wprowadzono zmianę siedziby uprawnionego przez wykreślenie wpisu: American Sporting Goods Corporation, Irvine, Stany Zjednoczone Ameryki i dokonanie wpisu: American Sporting Goods Corporation, Aliso Viejo, Stany Zjednoczone Ameryki.

**77634** 2012 07 10 A. Wprowadzono zmianę uprawnionego przez wykreślenie wpisu: AGRA Przedsiębiorstwo Handlowe

Exportowo-Importowe, Opole, Polska i dokonanie wpisu: Przedsiębiorstwo Handlowe APC-AGRA Glapiński Sp. jawna, Opole, Polska.

**77634** 2012 07 10 A. Wprowadzono zmianę uprawnionego przez wykreślenie wpisu: Przedsiębiorstwo Handlowe APC-AGRA Glapiński Sp. jawna, Opole, Polska i dokonanie wpisu: APC AGRA SPÓŁKA Z OGRANICZONĄ ODPOWIEDZIALNOŚCIĄ, Opole, Polska 161430224.

**78051** 2012 07 06 A. Wprowadzono zmianę uprawnionego przez wykreślenie wpisu: Kabushiki Kaisha Sega Enterprises /Sega Enterprises, Ltd/, Tokio, Japonia i dokonanie wpisu: SEGA CORPORATION, Tokio, Japonia.

**78586** 2012 07 06 A. Wprowadzono zmianę uprawnionego przez wykreślenie wpisu: Kabushiki Kaisha Sega Enterprises /Sega Enterprises, Ltd/, Tokio, Japonia i dokonanie wpisu: SEGA CORPORATION, Tokio, Japonia.

**78598** 2012 07 12 A. Wprowadzono zmianę uprawnionego przez wykreślenie wpisu: Uniroyal Chemical Company, Inc. (a Delaware Corporation), Middlebury, Stany Zjednoczone Ameryki i dokonanie wpisu: Chemtura USA Corporation, Middlebury, Stany Zjednoczone Ameryki.

**78598** 2012 07 12 A. Wprowadzono zmianę uprawnionego przez wykreślenie wpisu: Chemtura USA Corporation, Middlebury, Stany Zjednoczone Ameryki i dokonanie wpisu: Chemtura Corporation, Middlebury, Stany Zjednoczone Ameryki.

**78633** 2012 07 24 A. Wprowadzono zmianę uprawnionego przez wykreślenie wpisu: MATSUHITA ELECTRIC INDUSTRIAL CO., LTD., Kadoma-shi, Japonia i dokonanie wpisu: Panasonic Corporation, Kadoma-shi, Japonia.

**79456** 2012 07 11 A. Wprowadzono zmianę uprawnionego przez wykreślenie wpisu: Helene Curtis Inc. Delaware corporation, Wilmington, Stany Zjednoczone Ameryki i dokonanie wpisu: CONOPCO INC., Nowy Jork, Stany Zjednoczone Ameryki.

**79595** 2012 07 13 A. Wprowadzono zmianę uprawnionego przez wykreślenie wpisu: LEK tovarna farmacevtskih In kemienih izdelkov p.o., Lubljana, Słowenia i dokonanie wpisu: LEK FARMACEVTSKA DRUŽBA D.D., Ljubljana, Słowenia.

**80056** 2012 07 06 A. Wprowadzono zmianę uprawnionego przez wykreślenie wpisu: Kabushiki Kaisha Sega Enterprises /Sega Enterprises, Ltd/, Tokio, Japonia i dokonanie wpisu: SEGA CORPORATION, Tokio, Japonia.

**80478** 2012 07 03 A. Wprowadzono zmianę siedziby uprawnionego przez wykreślenie wpisu: Tenneco Automotive Operating Company Inc., Deerfield, Stany Zjednoczone Ameryki i dokonanie wpisu: Tenneco Automotive Operating Company Inc., Lake Forest, Stany Zjednoczone Ameryki.

**80093** 2012 07 03 A. Wprowadzono zmianę siedziby uprawnionego przez wykreślenie wpisu: Lis Roman, Przemyśl, Polska i dokonanie wpisu: ROMAN LIS, Marki, Polska.

**80625** 2012 07 03 A. Wprowadzono zmianę siedziby uprawnionego przez wykreślenie wpisu: Tenneco Automotive Operating Company Inc., Deerfield, Stany Zjednoczone Ameryki i dokonanie wpisu: Tenneco Automotive Operating Company Inc., Lake Forest, Stany Zjednoczone Ameryki.

**81325** 2012 07 11 A. Wprowadzono zmianę nazwy uprawnionego przez wykreślenie wpisu: Zakład Produkcji Odzieży „KIMITEX” Jolanta Łabaziewicz, Mirosław Jaroszek Spółka Jawna, Wschowa, Polska i dokonanie wpisu: Zakład Produkcji Odzieży „KIMITEX” Mirosław Jaroszek i Wspólnicy Spółka Jawna, Wschowa, Polska 411132060.

**81727** 2012 07 04 A. Wprowadzono zmianę uprawnionego przez wykreślenie wpisu: AKWATECH Przedsiębiorstwo Inżynierii Komunalnej Sp. z o.o.,j.g.u., Poznań, Polska i dokonanie wpisu: AKWATECH



PRZEDSIĘBIORSTWO INŻYNIERII KOMUNALNEJ SPÓŁKA Z OGRANICZONĄ ODPOWIEDZIALNOŚCIĄ, Poznań, Polska 001358175.

**81209** 2012 07 04 A. Wprowadzono zmianę uprawnionego przez wykreślenie wpisu: TOP 2000 HAMELIN Sp. z o.o., Warszawa, Polska i dokonanie wpisu: HAMELIN POLSKA SPÓŁKA Z OGRANICZONĄ ODPOWIEDZIALNOŚCIĄ, Warszawa, Polska 008398404.

**83184** 2012 07 04 A. Wprowadzono zmianę uprawnionego przez wykreślenie wpisu: Zakład Produkcji Automatyki Sieciowej Spółka Akcyjna, Wolibórz, Polska i dokonanie wpisu: ZAKŁAD PRODUKCJI AUTOMATYKI SIECIOWEJ SPÓŁKA AKCYJNA, Przygórze, Polska 890017623.

**83988** 2012 07 05 A. Wprowadzono zmianę uprawnionego przez wykreślenie wpisu: HERBA STUDIO, Mścisz i Wspólnicy Sp.j., Wysogotowo, Polska 631517594 i dokonanie wpisu: HERBA STUDIO SPÓŁKA Z OGRANICZONĄ ODPOWIEDZIALNOŚCIĄ, Wysogotowo, Polska 631517594.

**84313** 2012 07 13 A. Wprowadzono zmianę uprawnionego przez wykreślenie wpisu: ZAKŁADY MIĘSNE „VIOLA” MEYER SPÓŁKA JAWNA, Lniano, Polska 093049420 i dokonanie wpisu: ZAKŁADY MIĘSNE „VIOLA” MEYER SPÓŁKA Z OGRANICZONĄ ODPOWIEDZIALNOŚCIĄ, Lniano, Polska 093049420.

**84468** 2012 07 06 A. Wprowadzono zmianę uprawnionego przez wykreślenie wpisu: Reebok International Ltd., Canton, Stany Zjednoczone Ameryki i dokonanie wpisu: Reebok International Limited, Londyn, Wielka Brytania.

**84516** 2012 07 06 A. Wprowadzono zmianę uprawnionego przez wykreślenie wpisu: CGU INTERNATIONAL INSURANCE PLC, Londyn, Wielka Brytania i dokonanie wpisu: AVIVA INTERNATIONAL INSURANCE LIMITED, Londyn, Wielka Brytania.

**84516** 2012 07 06 A. Wprowadzono zmianę uprawnionego przez wykreślenie wpisu: AVIVA INTERNATIONAL INSURANCE LIMITED, Londyn, Wielka Brytania i dokonanie wpisu: Aviva Brands (No2) Limited, Londyn, Wielka Brytania.

**87713** 2012 07 12 A. Wprowadzono zmianę uprawnionego przez wykreślenie wpisu: Uniroyal Chemical Company, Inc. (a Delaware Corporation), Middlebury, Stany Zjednoczone Ameryki i dokonanie wpisu: Chemtura USA Corporation, Middlebury, Stany Zjednoczone Ameryki.

**87713** 2012 07 12 A. Wprowadzono zmianę uprawnionego przez wykreślenie wpisu: Chemtura USA Corporation, Middlebury, Stany Zjednoczone Ameryki i dokonanie wpisu: Chemtura Corporation, Middlebury, Stany Zjednoczone Ameryki.

**88449** 2012 07 06 A. Wprowadzono zmianę uprawnionego przez wykreślenie wpisu: BUDLEX Spółka z o.o., Toruń, Polska i dokonanie wpisu: BUDLEX SPÓŁKA AKCYJNA, Warszawa, Polska.

**89591** 2012 07 20 D. Dokonano wpisu: „Na podstawie tytułu wykonawczego: Nakaz zapłaty w postępowaniu nakazowym Sądu Rejonowego w Krakowie z dnia 11 marca 2011 r. sygnatura akt INC. 71/11 zaopatrzonej w klauzulę wykonalności z dnia 8 lipca 2011 r. Komornik Sądowy przy Sądzie Rejonowym w Grodzisku Mazowieckim w toku postępowania egzekucyjnego prowadzonego pod sygnaturą KM 3005/11 dokonał zajęcia prawa ochronnego na przedmiotowy znak towarowy na rzecz wierzyciela: Krakchemia S.A. z siedzibą w Krakowie.”.

**90726** 2012 07 06 A. Wprowadzono zmianę uprawnionego przez wykreślenie wpisu: WILEY PUBLISHING, INC., Hoboken, Stany Zjednoczone Ameryki i dokonanie wpisu: John Wiley & Sons, Inc., Hoboken, Stany Zjednoczone Ameryki.

**91052** 2012 07 10 A. Wprowadzono zmianę nazwy uprawnionego przez wykreślenie wpisu: VP Marketing Sp. z o.o., Warszawa, Polska i dokonanie wpisu: BRAND MARKETING SPÓŁKA Z OGRANICZONĄ ODPOWIEDZIALNOŚCIĄ, Warszawa, Polska 142589920.

**91151** 2012 07 20 A. Wprowadzono zmianę uprawnionego przez wykreślenie wpisu: Nadwiślańska Spółka Węglowa Spółka Akcyjna, Libiąż, Polska i dokonanie wpisu: Kompania Węgla Spółka Akcyjna, Katowice, Polska 634-012-51-223.

**92318** 2012 07 04 A. Wprowadzono zmianę uprawnionego przez wykreślenie wpisu: ABC Data SA, Warszawa, Polska i dokonanie wpisu: ROSETTA SPÓŁKA Z OGRANICZONĄ ODPOWIEDZIALNOŚCIĄ, Warszawa, Polska 142756937.

**92318** 2012 07 04 A. Wprowadzono zmianę nazwy uprawnionego przez wykreślenie wpisu: ROSETTA SPÓŁKA Z OGRANICZONĄ ODPOWIEDZIALNOŚCIĄ Warszawa, Polska 142756937 i dokonanie wpisu: ABC DATA MARKETING SPÓŁKA Z OGRANICZONĄ ODPOWIEDZIALNOŚCIĄ, Warszawa, Polska 142756937.

**92390** 2012 07 12 A. Wprowadzono zmianę uprawnionego przez wykreślenie wpisu: Reckitt Benckiser Inc., Wayne, Stany Zjednoczone Ameryki i dokonanie wpisu: Reckitt Benckiser LLC, Wilmington, Stany Zjednoczone Ameryki.

**92716** 2012 07 06 A. Wprowadzono zmianę nazwy uprawnionego przez wykreślenie wpisu: BELMON LTD., Azur, Izrael i dokonanie wpisu: Belmon-Nurit Ltd., Azur, Izrael.

**92716** 2012 07 06 A. Wprowadzono zmianę uprawnionego przez wykreślenie wpisu: Belmon-Nurit Ltd., Azur, Izrael i dokonanie wpisu: Nurit Nobel Cosmetics Ltd., Azur, Izrael.

**92716** 2012 07 06 A. Wprowadzono zmianę nazwy uprawnionego przez wykreślenie wpisu: Nurit Nobel Cosmetics Ltd., Azur, Izrael i dokonanie wpisu: Intercosma Ltd., Ashdod, Izrael.

**92716** 2012 07 06 A. Wprowadzono zmianę siedziby uprawnionego przez wykreślenie wpisu: Intercosma Ltd., Ashdod, Izrael i dokonanie wpisu: Intercosma Ltd., Rosh-Ha'ayin, Izrael.

**92716** 2012 07 06 A. Wprowadzono zmianę nazwy uprawnionego przez wykreślenie wpisu: Intercosma Ltd., Rosh-Ha'ayin, Izrael i dokonanie wpisu: Danshar (1963) Ltd., Rosh-Ha'ayin, Izrael.

**93037** 2012 07 20 D. Dokonano wpisu: Na mocy umowy z dnia 10 września 2009 r. ustanowiono na rzecz The Royal Bank of Scotland PLC z siedzibą w Londynie (Wielka Brytania) zastaw na prawie ochronnym.

**94197** 2012 07 04 D. Dokonano wpisu: „Na podstawie tytułu wykonawczego: Wyrok zaoczny Sądu Rejonowego dla M. St. Warszawy z dnia 13 kwietnia 2004 r. sygnatura akt XV GC 2215/03 zaopatrzonej w klauzulę wykonalności z dnia 13 sierpnia 2004 r., Komornik Sądowy przy Sądzie Rejonowym dla Warszawy – Mokotowa w Warszawie w toku postępowania egzekucyjnego prowadzonego pod sygnaturą KM 510/07 dokonał zajęcia prawa ochronnego na przedmiotowy znak towarowy na rzecz wierzyciela: Ignacego Gnatkowskiego zamieszkałego w Ząbkach.”.

**94686** 2012 07 10 A. Wprowadzono zmianę nazwy uprawnionego przez wykreślenie wpisu: VP Marketing Sp. z o.o., Warszawa, Polska i dokonanie wpisu: BRAND MARKETING SPÓŁKA Z OGRANICZONĄ ODPOWIEDZIALNOŚCIĄ, Warszawa, Polska 142589920.

**95521** 2012 07 10 A. Wprowadzono zmianę uprawnionego przez wykreślenie wpisu: Browary Regionalne Łomża Sp. z o.o., Warszawa, Polska 070412863 i dokonanie wpisu: VP MARKETING Sp. z o.o., Warszawa, Polska.

**95521** 2012 07 10 A. Wprowadzono zmianę nazwy uprawnionego przez wykreślenie wpisu: VP MARKETING Sp. z o.o., Warszawa, Polska i dokonanie wpisu: BRAND MARKETING SPÓŁKA Z OGRANICZONĄ ODPOWIEDZIALNOŚCIĄ, Warszawa, Polska 142589920.

**96449** 2012 07 20 D. Dokonano wpisu: „Na mocy umowy z dnia 5 sierpnia 2009 r. ustanowiono na rzecz Fortis Bank S.A./N.V. z siedzibą w Brukseli (Belgia) zastaw zwykły na prawie ochronnym na znak Towarowy R-96449 w celu zabezpieczenia spłaty wierzytelności wynikającej z umowy kredytu zawartej w dniu 27 czerwca 2008 r.”

**96449** 2012 07 20 D. Dokonano wpisu: „Na mocy umowy z dnia 28 lipca 2009 r. ustanowiono na rzecz Fortis Bank Polska S.A. z siedzibą w Warszawie zastaw zwykły na prawie ochronnym na znak Towarowy R-96449 w celu zabezpieczenia spłaty wierzytelności wynikającej z umowy kredytu zawartej w dniu 8 maja 2008 r.”

**96449** 2012 07 20 D. Dokonano wpisu: „Na mocy umowy z dnia 28 lipca 2009 r. ustanowiono na rzecz Fortis Bank Polska S.A. z siedzibą w Warszawie zastaw zwykły na prawie ochronnym na znak Towarowy R-96449 w celu zabezpieczenia spłaty wierzytelności przyszłych i warunkowych, które mogą powstać z umowy objęcia akcji serii I w Vistula Group S.A.”

**96449** 2012 07 20 D. Dokonano wpisu: „Na mocy umowy z dnia 28 lipca 2009 r. ustanowiono na rzecz Fortis Bank Polska S.A. z siedzibą w Warszawie zastaw zwykły na prawie ochronnym na znak Towarowy R-96449 w celu zabezpieczenia spłaty wierzytelności wynikających z umowy poręczenia zawartej w dniu 18 stycznia 2007 r.”

**96449** 2012 07 20 D. Dokonano wpisu: W dniu 8 września 2009 r. na podstawie postanowienia Sądu Rejonowego dla Krakowa-Śródmieście w Krakowie Wydział VII Gospodarczy – Rejestru Zastawów (sygn. akt KR.VII.Ns-Rej.Za 6350/09/361) wpisano do Rejestru Zastawów pod pozycją 2182146 zastaw rejestrowy na prawie ochronnym udzielonym na znak towarowy R-96449 w celu zabezpieczenia wierzytelności przysługujących FORTIS BANK S.A./N.V. Oddział w Austrii z siedzibą w Wiedniu, Austria wobec VISTULA GROUP S.A. z siedzibą w Krakowie”.

**97979** 2012 07 09 A. Wprowadzono zmianę nazwy uprawnionego przez wykreślenie wpisu: E. Wedel Sp. z o.o., Warszawa, Polska 142078650 i dokonanie wpisu: LOTTE WEDEL SPÓŁKA Z OGRANICZONĄ ODPOWIEDZIALNOŚCIĄ, Warszawa, Polska.

**98504** 2012 07 10 A. Wprowadzono zmianę siedziby uprawnionego przez wykreślenie wpisu: BIO-TECH Spółka z o.o., Niepołtów, Polska i dokonanie wpisu: BIO-TECH Spółka z o.o., Stanisławów Pierwszy, Polska 430416510.

**98568** 2012 07 10 A. Wprowadzono zmianę nazwy uprawnionego przez wykreślenie wpisu: VP Marketing Sp. z o.o., Warszawa, Polska i dokonanie wpisu: BRAND MARKETING SPÓŁKA Z OGRANICZONĄ ODPOWIEDZIALNOŚCIĄ, Warszawa, Polska 142589920.

**99047** 2012 07 20 D. Dokonano wpisu: Zgodnie z protokołami zajęcia prawa sporządzonymi w dniu 10 lutego 2011 r. nadesłanymi do Urzędu Patentowego RP w dniu 17 lutego 2011 r. Naczelnik Urzędu Skarbowego w Bytomiu w toku postępowania egzekucyjnego prowadzonego pod sygnaturą EA/721/GM/98/2011 dokonał zajęcia prawa ochronnego na przedmiotowy znak towarowy na rzecz Skarbu Państwa.”

**100602** 2012 07 13 A. Wprowadzono zmianę uprawnionego przez wykreślenie wpisu: Constance Carroll Cosmetics PLC., Skelmersdale, Wielka Brytania i dokonanie wpisu: Constance Carroll Cosmetics Limited, Skelmersdale, Wielka Brytania.

**100602** 2012 07 13 A. Wprowadzono zmianę nazwy uprawnionego przez wykreślenie wpisu: Constance Carroll Cosmetics Limited, Skelmersdale, Wielka Brytania i dokonanie wpisu: Vivalis Limited, Skelmersdale, Wielka Brytania.

**104503** 2012 07 10 A. Wprowadzono zmianę nazwy uprawnionego przez wykreślenie wpisu: VP Marketing Sp. z o.o., Warszawa, Polska i dokonanie wpisu: BRAND MARKETING SPÓŁKA Z OGRANICZONĄ ODPOWIEDZIALNOŚCIĄ, Warszawa, Polska 142589920.

**105538** 2012 07 12 A. Wprowadzono zmianę nazwy uprawnionego przez wykreślenie wpisu: Lucent Technologies Inc., Murray Hill, Stany Zjednoczone Ameryki i dokonanie wpisu: ALCATEL-LUCENT USA INC., Murray Hill, Stany Zjednoczone Ameryki.

**105897** 2012 07 16 A. Wprowadzono zmianę nazwy uprawnionego przez wykreślenie wpisu: Zakłady Przemysłu Jedwab-

niczego MIRANDA S.A., Turek, Polska i dokonanie wpisu: Zakłady Przemysłu Jedwabniczego MIRANDA S.A., w likwidacji, Turek, Polska 310186648.

**105897** 2012 07 16 A. Wprowadzono zmianę uprawnionego przez wykreślenie wpisu: Zakłady Przemysłu Jedwabniczego MIRANDA S.A., w likwidacji, Turek, Polska 310186648 i dokonanie wpisu: MIRANDA SPÓŁKA Z OGRANICZONĄ ODPOWIEDZIALNOŚCIĄ, Turek, Polska 310186648.

**105898** 2012 07 16 A. Wprowadzono zmianę nazwy uprawnionego przez wykreślenie wpisu: Zakłady Przemysłu Jedwabniczego MIRANDA S.A., Turek, Polska 310186648 i dokonanie wpisu: Zakłady Przemysłu Jedwabniczego MIRANDA S.A., w likwidacji, Turek, Polska 310186648.

**105898** 2012 07 16 A. Wprowadzono zmianę uprawnionego przez wykreślenie wpisu: Zakłady Przemysłu Jedwabniczego MIRANDA S.A., w likwidacji, Turek, Polska 310186648 i dokonanie wpisu: MIRANDA SPÓŁKA Z OGRANICZONĄ ODPOWIEDZIALNOŚCIĄ, Turek, Polska 310186648.

**105906** 2012 07 04 A. Wprowadzono zmianę nazwy uprawnionego przez wykreślenie wpisu: Przedsiębiorstwo Produkcyjno-Wdrożeniowe LAKMA S.A., Cieszyń, Polska i dokonanie wpisu: LAKMA SPÓŁKA AKCYJNA, Cieszyń, Polska 070007789.

**105906** 2012 07 04 A. Wprowadzono zmianę nazwy uprawnionego przez wykreślenie wpisu: LAKMA SPÓŁKA AKCYJNA, Cieszyń, Polska 070007789 i dokonanie wpisu: LAKMA SPÓŁKA Z OGRANICZONĄ ODPOWIEDZIALNOŚCIĄ, Cieszyń, Polska 070007789.

**105906** 2012 07 04 A. Wprowadzono zmianę uprawnionego przez wykreślenie wpisu: LAKMA SPÓŁKA Z OGRANICZONĄ ODPOWIEDZIALNOŚCIĄ, Cieszyń, Polska 070007789 i dokonanie wpisu: LAKMA STREFA SPÓŁKA Z OGRANICZONĄ ODPOWIEDZIALNOŚCIĄ, Warszowice, Polska 273643396.

**105910** 2012 07 04 A. Wprowadzono zmianę nazwy uprawnionego przez wykreślenie wpisu: Przedsiębiorstwo Produkcyjno-Wdrożeniowe LAKMA S.A., Cieszyń, Polska i dokonanie wpisu: LAKMA SPÓŁKA AKCYJNA, Cieszyń, Polska 070007789.

**105910** 2012 07 04 A. Wprowadzono zmianę nazwy uprawnionego przez wykreślenie wpisu: LAKMA SPÓŁKA AKCYJNA, Cieszyń, Polska 070007789 i dokonanie wpisu: LAKMA SPÓŁKA Z OGRANICZONĄ ODPOWIEDZIALNOŚCIĄ, Cieszyń, Polska 070007789.

**105910** 2012 07 04 A. Wprowadzono zmianę uprawnionego przez wykreślenie wpisu: LAKMA SPÓŁKA Z OGRANICZONĄ ODPOWIEDZIALNOŚCIĄ, Cieszyń, Polska 070007789 i dokonanie wpisu: LAKMA STREFA SPÓŁKA Z OGRANICZONĄ ODPOWIEDZIALNOŚCIĄ, Warszowice, Polska 273643396.

**106293** 2012 07 12 A. Wprowadzono zmianę uprawnionego przez wykreślenie wpisu: Reckitt Benckiser Inc., a Delaware Corporation, Wayne, Stany Zjednoczone Ameryki i dokonanie wpisu: Reckitt Benckiser LLC, Wilmington, Stany Zjednoczone Ameryki.

**106623** 2012 07 03 A. Wprowadzono zmianę uprawnionego przez wykreślenie wpisu: HASPOL Sp. z o.o., Warszawa, Polska 015559158 i dokonanie wpisu: „DORA METAL” SPÓŁKA Z OGRANICZONĄ ODPOWIEDZIALNOŚCIĄ, Czarnków, Polska 572000178.

**106790** 2012 07 11 A. Wprowadzono zmianę uprawnionego przez wykreślenie wpisu: ALSAL Firma Wielobranżowa Hudyka Wojciech, Rudawa, Niegoszowice 144, Polska i dokonanie wpisu: ALSAL SPÓŁKA Z OGRANICZONĄ ODPOWIEDZIALNOŚCIĄ SPÓŁKA KOMANDYTOWA, Niegoszowice, Polska 121121081.

**110938** 2012 07 16 A. Wprowadzono zmianę nazwy uprawnionego przez wykreślenie wpisu: FLORALAND-NASIONA, Legionowo, Polska i dokonanie wpisu: FLORALAND Andrzej Pawelski, Legionowo, Polska.

**112671** 2012 07 06 A. Wprowadzono zmianę uprawnionego przez wykreślenie wpisu: WILEY PUBLISHING, INC., Hoboken, Stany

Zjednoczone Ameryki i dokonanie wpisu: John Wiley & Sons, Inc., Hoboken, Stany Zjednoczone Ameryki.

**114445** 2012 07 10 A. Wprowadzono zmianę nazwy uprawnionego przez wykreślenie wpisu: VP Marketing Sp. z o.o., Warszawa, Polska i dokonanie wpisu: BRAND MARKETING SPÓŁKA Z OGRANICZONĄ ODPOWIEDZIALNOŚCIĄ, Warszawa, Polska 142589920.

**115197** 2012 07 13 A. Wprowadzono zmianę uprawnionego przez wykreślenie wpisu: Fine Fragrance & Cosmetics Limited, Sunbury-On-Thames, Wielka Brytania i dokonanie wpisu: Fine Fragrance & Cosmetics Limited, Skelmersdale, Wielka Brytania.

**116293** 2012 07 24 A. Wprowadzono zmianę uprawnionego przez wykreślenie wpisu: BMRB LTD., Londyn, Wielka Brytania i dokonanie wpisu: KANTAR MEDIA UK LTD, Londyn, Wielka Brytania.

**116975** 2012 07 10 A. Wprowadzono zmianę uprawnionego przez wykreślenie wpisu: Browary Regionalne Łomża Sp. z o.o., Warszawa, Polska 070412863 i dokonanie wpisu: VP MARKETING Sp. z o.o., Warszawa, Polska.

**116975** 2012 07 10 A. Wprowadzono zmianę nazwy uprawnionego przez wykreślenie wpisu: VP MARKETING Sp. z o.o., Warszawa, Polska i dokonanie wpisu: BRAND MARKETING SPÓŁKA Z OGRANICZONĄ ODPOWIEDZIALNOŚCIĄ, Warszawa, Polska 142589920.

**120217** 2012 07 12 A. Wprowadzono zmianę uprawnionego przez wykreślenie wpisu: I.Spiwak & Sons, Inc. (a New York Corporation), Nowy Jork, Stany Zjednoczone Ameryki i dokonanie wpisu: G.&G. S.r.l., Bologna, Włochy.

**120665** 2012 07 10 A. Wprowadzono zmianę nazwy uprawnionego przez wykreślenie wpisu: VP Marketing Sp. z o.o., Warszawa, Polska i dokonanie wpisu: BRAND MARKETING SPÓŁKA Z OGRANICZONĄ ODPOWIEDZIALNOŚCIĄ, Warszawa, Polska 142589920.

**122276** 2012 07 05 A. Wprowadzono zmianę uprawnionego przez wykreślenie wpisu: HERBA STUDIO, Mścisz i Wspólnicy Spółka jawna, Wysogotowo, Polska i dokonanie wpisu: HERBA STUDIO SPÓŁKA Z OGRANICZONĄ ODPOWIEDZIALNOŚCIĄ, Wysogotowo, Polska 631517594.

**123336** 2012 07 03 A. Wprowadzono zmianę nazwy uprawnionego przez wykreślenie wpisu: Zakłady Chemiczne HAJDUKI Spółka Akcyjna, Chorzów, Polska 272408196 i dokonanie wpisu: ZAKŁADY CHEMICZNE HAJDUKI SPÓŁKA AKCYJNA W UPADŁOŚCI LIKWIDACYJNEJ, Chorzów, Polska 272408196.

**123336** 2012 07 03 A. Wprowadzono zmianę uprawnionego przez wykreślenie wpisu: ZAKŁADY CHEMICZNE HAJDUKI SPÓŁKA AKCYJNA W UPADŁOŚCI LIKWIDACYJNEJ, Chorzów, Polska 27240819 i dokonanie wpisu: PARK TECHNOLOGICZNY HAJDUKI SPÓŁKA Z OGRANICZONĄ ODPOWIEDZIALNOŚCIĄ, Chorzów, Polska 241603909.

**123336** 2012 07 03 A. Wprowadzono zmianę nazwy uprawnionego przez wykreślenie wpisu: PARK TECHNOLOGICZNY HAJDUKI SPÓŁKA Z OGRANICZONĄ ODPOWIEDZIALNOŚCIĄ, Chorzów, Polska 241603909 i dokonanie wpisu: INVEST PARK HAJDUKI SPÓŁKA Z OGRANICZONĄ ODPOWIEDZIALNOŚCIĄ, Chorzów, Polska 241603909.

**123336** 2012 07 03 D. Wykreślono wpis: W dniu 20 marca 2006 r. ustanowiony został zastaw na prawie ochronnym przedmiotowego znaku towarowego na podstawie wpisu do Rejestru Zastawów Skarbowych dokonanego przez Naczelnika Pierwszego Śląskiego Urzędu Skarbowego w Sosnowcu celem zabezpieczenia należności podatkowych Zakładów Chemicznych HAJDUKI S.A. z siedzibą w Chorzowie.

**123336** 2012 07 03 D. Wykreślono wpis: Na podstawie zawiadomienia z dnia 06.04.2006 r., o zajęciu prawa ochronnego znaku towarowego R-123336, sygn. PSUS/EA-P/721-01/23/06/AK, dorę-

czonym Urzędowi Patentowemu Rzeczypospolitej Polskiej w dniu 11.04.2006 r., Naczelnik Pierwszego Śląskiego Urzędu Skarbowego w Sosnowcu poinformował o dokonaniu zajęcia przedmiotowego prawa ochronnego.

**123336** 2012 07 03 D. Wykreślono wpis: Zawiadomieniem o zajęciu prawa majątkowego z dnia 16.11.2006 r., sygn. PSUS/EA-P/721-01/134/06/EK, doręczonym Urzędowi Patentowemu RP w dniu 27.11.2006 r., Naczelnik Pierwszego Śląskiego Urzędu Skarbowego w Sosnowcu dokonał zajęcia prawa ochronnego na znak towarowy R-123336.

**124416** 2012 07 10 A. Wprowadzono zmianę nazwy uprawnionego przez wykreślenie wpisu: Mazowiecka Spółdzielnia Mleczarska, Ostrów Mazowiecka, Polska i dokonanie wpisu: MAZOWIECKA SPÓŁDZIELNIA MLECZARSKA „OSTROWIA” W UPADŁOŚCI LIKWIDACYJNEJ, Ostrów Mazowiecka, Polska 00440785.

**124416** 2012 07 10 A. Wprowadzono zmianę uprawnionego przez wykreślenie wpisu: MAZOWIECKA SPÓŁDZIELNIA MLECZARSKA „OSTROWIA” W UPADŁOŚCI LIKWIDACYJNEJ, Ostrów Mazowiecka, Polska 00440785 i dokonanie wpisu: EMIR 10 SPÓŁKA Z OGRANICZONĄ ODPOWIEDZIALNOŚCIĄ, Warszawa, Polska 142611015.

**125329** 2012 07 09 A. Wprowadzono zmianę nazwy uprawnionego przez wykreślenie wpisu: E. WEDEL Spółka z o.o., Warszawa, Polska i dokonanie wpisu: LOTTE WEDEL SPÓŁKA Z OGRANICZONĄ ODPOWIEDZIALNOŚCIĄ, Warszawa, Polska.

**125457** 2012 07 09 A. Wprowadzono zmianę nazwy uprawnionego przez wykreślenie wpisu: E. Wedel Sp. z o.o., Warszawa, Polska i dokonanie wpisu: LOTTE WEDEL SPÓŁKA Z OGRANICZONĄ ODPOWIEDZIALNOŚCIĄ, Warszawa, Polska.

**125458** 2012 07 09 A. Wprowadzono zmianę nazwy uprawnionego przez wykreślenie wpisu: E. Wedel Sp. z o.o., Warszawa, Polska i dokonanie wpisu: LOTTE WEDEL SPÓŁKA Z OGRANICZONĄ ODPOWIEDZIALNOŚCIĄ, Warszawa, Polska.

**125459** 2012 07 09 A. Wprowadzono zmianę nazwy uprawnionego przez wykreślenie wpisu: E. Wedel Sp. z o.o., Warszawa, Polska i dokonanie wpisu: LOTTE WEDEL SPÓŁKA Z OGRANICZONĄ ODPOWIEDZIALNOŚCIĄ, Warszawa, Polska.

**125675** 2012 07 12 A. Wprowadzono zmianę uprawnionego przez wykreślenie wpisu: Altia plc, Helsinki, Finlandia i dokonanie wpisu: Brown-Forman Polska Spółka z ograniczoną odpowiedzialnością, Warszawa, Polska.

**126555** 2012 07 09 A. Wprowadzono zmianę nazwy uprawnionego przez wykreślenie wpisu: E. Wedel Spółka z o.o., Warszawa, Polska i dokonanie wpisu: LOTTE WEDEL SPÓŁKA Z OGRANICZONĄ ODPOWIEDZIALNOŚCIĄ, Warszawa, Polska.

**126556** 2012 07 09 A. Wprowadzono zmianę nazwy uprawnionego przez wykreślenie wpisu: E. Wedel Spółka z o.o., Warszawa, Polska i dokonanie wpisu: LOTTE WEDEL SPÓŁKA Z OGRANICZONĄ ODPOWIEDZIALNOŚCIĄ, Warszawa, Polska.

**126557** 2012 07 09 A. Wprowadzono zmianę nazwy uprawnionego przez wykreślenie wpisu: E. Wedel Spółka z ograniczoną odpowiedzialnością, Warszawa, Polska 142078650 i dokonanie wpisu: LOTTE WEDEL SPÓŁKA Z OGRANICZONĄ ODPOWIEDZIALNOŚCIĄ, Warszawa, Polska.

**126608** 2012 07 17 A. Wprowadzono zmianę nazwy uprawnionego przez wykreślenie wpisu: Lucent Technologies Inc. (a Delaware Corporation), Murray Hill, Stany Zjednoczone Ameryki i dokonanie wpisu: ALCATEL-LUCENT USA INC., Murray Hill, Stany Zjednoczone Ameryki.

**126653** 2012 07 16 A. Wprowadzono zmianę nazwy uprawnionego przez wykreślenie wpisu: Altadis Polska S.A., Radom, Polska i dokonanie wpisu: IMPERIAL TOBACCO POLSKA MANUFACTURING SPÓŁKA AKCYJNA, Radom, Polska 670722645.

**127203** 2012 07 23 A. Wprowadzono zmianę nazwy uprawnionego przez wykreślenie wpisu: KPSS – Kao Professional Salon Services GmbH, Darmstadt, Niemcy i dokonanie wpisu: KAO GERMANY GmbH, Darmstadt, Niemcy.

**127578** 2012 07 12 A. Wprowadzono zmianę uprawnionego przez wykreślenie wpisu: Altia plc, Helsinki, Finlandia i dokonanie wpisu: Brown-Forman Polska Spółka z ograniczoną odpowiedzialnością, Warszawa, Polska.

**127592** 2012 07 12 A. Wprowadzono zmianę uprawnionego przez wykreślenie wpisu: Altia plc, Helsinki, Finlandia i dokonanie wpisu: Brown-Forman Polska Spółka z ograniczoną odpowiedzialnością, Warszawa, Polska.

**128503** 2012 07 23 A. Wprowadzono zmianę nazwy uprawnionego przez wykreślenie wpisu: KPSS – Kao Professional Salon Services GmbH, Darmstadt, Niemcy i dokonanie wpisu: KAO GERMANY GmbH, Darmstadt, Niemcy.

**128530** 2012 07 12 A. Wprowadzono zmianę uprawnionego przez wykreślenie wpisu: Altia plc, Helsinki, Finlandia i dokonanie wpisu: Brown-Forman Polska Spółka z ograniczoną odpowiedzialnością, Warszawa, Polska.

**129093** 2012 07 06 A. Wprowadzono zmianę uprawnionego przez wykreślenie wpisu: LAKSON TOBACCO COMPANY LTD., Karachi, Pakistan i dokonanie wpisu: PHILIP MORRIS (PAKISTAN) LIMITED, Karachi, Pakistan.

**129337** 2012 07 10 A. Wprowadzono zmianę nazwy uprawnionego przez wykreślenie wpisu: VP Marketing sp. z o.o., Warszawa, Polska i dokonanie wpisu: BRAND MARKETING SPÓŁKA Z OGRANICZONĄ ODPOWIEDZIALNOŚCIĄ, Warszawa, Polska 142589920.

**129741** 2012 07 10 A. Wprowadzono zmianę nazwy uprawnionego przez wykreślenie wpisu: VP Marketing Sp. z o.o., Warszawa, Polska i dokonanie wpisu: BRAND MARKETING SPÓŁKA Z OGRANICZONĄ ODPOWIEDZIALNOŚCIĄ, Warszawa, Polska 142589920.

**130007** 2012 07 03 A. Wprowadzono zmianę siedziby uprawnionego przez wykreślenie wpisu: EL – CAB SPÓŁKA Z OGRANICZONĄ ODPOWIEDZIALNOŚCIĄ, Murowana Goślina, Polska 630484668 i dokonanie wpisu: EL – CAB SPÓŁKA Z OGRANICZONĄ ODPOWIEDZIALNOŚCIĄ, Bolechowo-Osiedle, Polska 630484668.

**130007** 2012 07 03 A. Wprowadzono zmianę uprawnionego przez wykreślenie wpisu: EL – CAB SPÓŁKA Z OGRANICZONĄ ODPOWIEDZIALNOŚCIĄ, Bolechowo-Osiedle, Polska 630484668 i dokonanie wpisu: TOMASZ ZYŚKO, Warszawa, Polska.

**130008** 2012 07 03 A. Wprowadzono zmianę siedziby uprawnionego przez wykreślenie wpisu: EL – CAB SPÓŁKA Z OGRANICZONĄ ODPOWIEDZIALNOŚCIĄ, Murowana Goślina, Polska 630484668 i dokonanie wpisu: EL – CAB SPÓŁKA Z OGRANICZONĄ ODPOWIEDZIALNOŚCIĄ, Bolechowo-Osiedle, Polska 630484668.

**130008** 2012 07 03 A. Wprowadzono zmianę uprawnionego przez wykreślenie wpisu: EL – CAB SPÓŁKA Z OGRANICZONĄ ODPOWIEDZIALNOŚCIĄ, Bolechowo-Osiedle, Polska 630484668 i dokonanie wpisu: TOMASZ ZYŚKO, Warszawa, Polska.

**130009** 2012 07 03 A. Wprowadzono zmianę siedziby uprawnionego przez wykreślenie wpisu: EL – CAB SPÓŁKA Z OGRANICZONĄ ODPOWIEDZIALNOŚCIĄ, Murowana Goślina, Polska 630484668 i dokonanie wpisu: EL – CAB SPÓŁKA Z OGRANICZONĄ ODPOWIEDZIALNOŚCIĄ, Bolechowo-Osiedle, Polska 630484668.

**130009** 2012 07 03 A. Wprowadzono zmianę uprawnionego przez wykreślenie wpisu: EL – CAB SPÓŁKA Z OGRANICZONĄ ODPOWIEDZIALNOŚCIĄ, Bolechowo-Osiedle, Polska 630484668 i dokonanie wpisu: TOMASZ ZYŚKO, Warszawa, Polska.

**131016** 2012 07 09 A. Wprowadzono zmianę nazwy uprawnionego przez wykreślenie wpisu: E. Wedel Spółka z ograniczoną odpowiedzialnością, Warszawa, Polska 142078650 i dokonanie

wpisu: LOTTE WEDEL SPÓŁKA Z OGRANICZONĄ ODPOWIEDZIALNOŚCIĄ, Warszawa, Polska.

**131775** 2012 07 09 A. Wprowadzono zmianę nazwy uprawnionego przez wykreślenie wpisu: E. Wedel Spółka z ograniczoną odpowiedzialnością, Warszawa, Polska 142078650 i dokonanie wpisu: LOTTE WEDEL SPÓŁKA Z OGRANICZONĄ ODPOWIEDZIALNOŚCIĄ, Warszawa, Polska.

**131929** 2012 07 06 A. Wprowadzono zmianę uprawnionego przez wykreślenie wpisu: WILEY PUBLISHING, INC., Hoboken, Stany Zjednoczone Ameryki i dokonanie wpisu: John Wiley & Sons, Inc., Hoboken, Stany Zjednoczone Ameryki.

**132076** 2012 07 03 A. Wprowadzono zmianę nazwy uprawnionego przez wykreślenie wpisu: ALTADIS POLSKA Spółka Akcyjna, Radom, Polska 670722645 i dokonanie wpisu: IMPERIAL TOBACCO POLSKA MANUFACTURING SPÓŁKA AKCYJNA, Radom, Polska 670722645.

**132503** 2012 07 04 A. Wprowadzono zmianę uprawnionego przez wykreślenie wpisu: PARIS OPTIC Spółka z o.o., Warszawa, Polska i dokonanie wpisu: KEYMASTER LIMITED, Nikozja, Cypr.

**133330** 2012 07 20 A. Wprowadzono zmianę uprawnionego przez wykreślenie wpisu: GALICJANKA LTD Przedsiębiorstwo Handlowo Usługowe Sp. z o.o., Muszyna, Polska i dokonanie wpisu: IMPERIAL GALICJANKA II LTD Spółka z ograniczoną odpowiedzialnością, Powroźnik, Polska 492917668 7342998436.

**133541** 2012 07 03 A. Wprowadzono zmianę nazwy uprawnionego przez wykreślenie wpisu: Z. Ch. HAJDUKI Spółka Akcyjna, Chorzów, Polska 272408196 i dokonanie wpisu: ZAKŁADY CHEMICZNE HAJDUKI SPÓŁKA AKCYJNA W UPADŁOŚCI LIKWIDACYJNEJ, Chorzów, Polska 272408196.

**133541** 2012 07 03 A. Wprowadzono zmianę nazwy uprawnionego przez wykreślenie wpisu: ZAKŁADY CHEMICZNE HAJDUKI SPÓŁKA AKCYJNA W UPADŁOŚCI LIKWIDACYJNEJ, Chorzów, Polska 27240819 i dokonanie wpisu: PARK TECHNOLOGICZNY HAJDUKI SPÓŁKA Z OGRANICZONĄ ODPOWIEDZIALNOŚCIĄ, Chorzów, Polska 241603909.

**133541** 2012 07 03 A. Wprowadzono zmianę nazwy uprawnionego przez wykreślenie wpisu: PARK TECHNOLOGICZNY HAJDUKI SPÓŁKA Z OGRANICZONĄ ODPOWIEDZIALNOŚCIĄ, Chorzów, Polska 241603909 i dokonanie wpisu: INVEST PARK HAJDUKI SPÓŁKA Z OGRANICZONĄ ODPOWIEDZIALNOŚCIĄ, Chorzów, Polska 241603909.

**133541** 2012 07 03 D. Wykreślono wpis: W dniu 20 marca 2006 r. ustanowiony został zastaw na prawie ochronnym przedmiotowego znaku towarowego na podstawie wpisu do Rejestru Zastawów Skarbowych dokonanego przez Naczelnika Pierwszego Śląskiego Urzędu Skarbowego w Sosnowcu celem zabezpieczenia należności podatkowych Zakładów Chemicznych HAJDUKI S.A. z siedzibą w Chorzowie.

**133541** 2012 07 03 D. Wykreślono wpis: Zawiadomieniem o zajęciu prawa majątkowego z dnia 16.11.2006 r., sygn. PSUS/EA-P/721-01/135/06/EK, doręczonym Urzędowi Patentowemu RP w dniu 27.11.2006 r. Naczelnik Pierwszego Śląskiego Urzędu Skarbowego w Sosnowcu dokonał zajęcia prawa ochronnego na znak towarowy R-133541.

**133541** 2012 07 03 D. Wykreślono wpis: Zawiadomieniem z dnia 06.04.2006 r., o zajęciu prawa ochronnego znaku towarowego R-133541 sygn. PSUS/EA-P/721-01/24/06/AK, doręczonym Urzędowi Patentowemu Rzeczypospolitej Polskiej w dniu 11.04.2006 r., Naczelnik Pierwszego Śląskiego Urzędu Skarbowego w Sosnowcu poinformował o dokonaniu zajęcia przedmiotowego prawa ochronnego.

**133609** 2012 07 10 A. Wprowadzono zmianę nazwy uprawnionego przez wykreślenie wpisu: Z. Ch. HAJDUKI Spółka Akcyjna,



Chorzów, Polska 272408196 i dokonanie wpisu: ZAKŁADY CHEMICZNE HAJDUKI SPÓŁKA AKCYJNA W UPADŁOŚCI LIKWIDACYJNEJ, Chorzów, Polska 272408196.

**133609** 2012 07 10 A. Wprowadzono zmianę nazwy uprawnionego przez wykreślenie wpisu: ZAKŁADY CHEMICZNE HAJDUKI SPÓŁKA AKCYJNA W UPADŁOŚCI LIKWIDACYJNEJ, Chorzów, Polska 27240819 i dokonanie wpisu: PARK TECHNOLOGICZNY HAJDUKI SPÓŁKA Z OGRANICZONĄ ODPOWIEDZIALNOŚCIĄ, Chorzów, Polska 241603909.

**133609** 2012 07 10 A. Wprowadzono zmianę nazwy uprawnionego przez wykreślenie wpisu: PARK TECHNOLOGICZNY HAJDUKI SPÓŁKA Z OGRANICZONĄ ODPOWIEDZIALNOŚCIĄ, Chorzów, Polska 241603909 i dokonanie wpisu: INVEST PARK HAJDUKI SPÓŁKA Z OGRANICZONĄ ODPOWIEDZIALNOŚCIĄ, Chorzów, Polska 241603909.

**133609** 2012 07 10 D. Wykreślono wpis: W dniu 20 marca 2006 r. ustanowiony został zastaw na prawie ochronnym przedmiotowego znaku towarowego na podstawie wpisu do Rejestru Zastawów Skarbowych dokonanego przez Naczelnika Pierwszego Śląskiego Urzędu Skarbowego w Sosnowcu celem zabezpieczenia należności podatkowych Zakładów Chemicznych HAJDUKI S.A. z siedzibą w Chorzowie.

**133609** 2012 07 10 D. Wykreślono wpis: Zawiadomieniem o zajęciu prawa majątkowego z dnia 16.11.2006 r., sygn. PSUS/EA-P/721-01/137/06/EK, doręczonym Urzędowi Patentowemu RP w dniu 27.11.2006 r., Naczelnik Pierwszego Śląskiego Urzędu Skarbowego w Sosnowcu dokonał zajęcia prawa ochronnego na znak towarowy R-133609

**133609** 2012 07 10 D. Wykreślono wpis: Zawiadomieniem z dnia 06.04.2006 r., o zajęciu prawa ochronnego znaku towarowego R-133609 sygn. PSUS/EA-P/721-01/24/06/AK, doręczonym Urzędowi Patentowemu Rzeczypospolitej Polskiej w dniu 11.04.2006 r., Naczelnik Pierwszego Śląskiego Urzędu Skarbowego w Sosnowcu poinformował o dokonaniu zajęcia przedmiotowego prawa ochronnego.

**134999** 2012 07 10 A. Wprowadzono zmianę nazwy uprawnionego przez wykreślenie wpisu: VP Marketing Sp. z o.o., Warszawa, Polska i dokonanie wpisu: BRAND MARKETING SPÓŁKA Z OGRANICZONĄ ODPOWIEDZIALNOŚCIĄ Warszawa, Polska 142589920.

**135282** 2012 07 05 A. Wprowadzono zmianę uprawnionego przez wykreślenie wpisu: Przedsiębiorstwo Farmaceutyczne „JELFA” S.A., 58-500 Jelenia Góra ul. Wincentego Pola 21, Polska i dokonanie wpisu: VALEANT IPM SPÓŁKA Z OGRANICZONĄ ODPOWIEDZIALNOŚCIĄ, Rzeszów, Polska 142504822.

**135621** 2012 07 04 A. Wprowadzono zmianę uprawnionego przez wykreślenie wpisu: „Bikershop Marketing Kwiecień, Procajło, Bikershop B, Procajło, St. Kwiecień sp.j. spółka cywilna”, Kraków, Polska 121414140 i dokonanie wpisu: Bikershop Marketing Kwiecień, Procajło, Bikershop Spółka z ograniczoną odpowiedzialnością Spółka komandytowo-akcyjna Spółka cywilna, Kraków, Polska 121414140.

**136593** 2012 07 09 A. Wprowadzono zmianę nazwy uprawnionego przez wykreślenie wpisu: E. Wedel Spółka z ograniczoną odpowiedzialnością, Warszawa, Polska 142078650 i dokonanie wpisu: LOTTE WEDEL SPÓŁKA Z OGRANICZONĄ ODPOWIEDZIALNOŚCIĄ, Warszawa, Polska.

**136594** 2012 07 09 A. Wprowadzono zmianę nazwy uprawnionego przez wykreślenie wpisu: E. Wedel Spółka z ograniczoną odpowiedzialnością, Warszawa, Polska 142078650 i dokonanie wpisu: LOTTE WEDEL SPÓŁKA Z OGRANICZONĄ ODPOWIEDZIALNOŚCIĄ, Warszawa, Polska.

**136595** 2012 07 09 A. Wprowadzono zmianę nazwy uprawnionego przez wykreślenie wpisu: E. Wedel Spółka z ograniczoną odpowiedzialnością, Warszawa, Polska 142078650 i dokonanie

wpisu: LOTTE WEDEL SPÓŁKA Z OGRANICZONĄ ODPOWIEDZIALNOŚCIĄ, Warszawa, Polska.

**137801** 2012 07 09 A. Wprowadzono zmianę nazwy uprawnionego przez wykreślenie wpisu: E. WEDEL Sp. z o.o., Warszawa, Polska i dokonanie wpisu: LOTTE WEDEL SPÓŁKA Z OGRANICZONĄ ODPOWIEDZIALNOŚCIĄ, Warszawa, Polska.

**137834** 2012 07 09 A. Wprowadzono zmianę nazwy uprawnionego przez wykreślenie wpisu: E. WEDEL Spółka z o.o., Warszawa, Polska i dokonanie wpisu: LOTTE WEDEL SPÓŁKA Z OGRANICZONĄ ODPOWIEDZIALNOŚCIĄ, Warszawa, Polska.

**137902** 2012 07 11 A. Wprowadzono zmianę uprawnionego przez wykreślenie wpisu: ŻABKA POLSKA Spółka Akcyjna, Poznań, Polska 141018999 i dokonanie wpisu: ŻABKA POLSKA SPÓŁKA Z OGRANICZONĄ ODPOWIEDZIALNOŚCIĄ, Poznań, Polska 14262459.

**137930** 2012 07 09 A. Wprowadzono zmianę nazwy uprawnionego przez wykreślenie wpisu: E. Wedel Spółka z o.o., Warszawa, Polska i dokonanie wpisu: LOTTE WEDEL SPÓŁKA Z OGRANICZONĄ ODPOWIEDZIALNOŚCIĄ, Warszawa, Polska.

**138494** 2012 07 05 A. Wprowadzono zmianę uprawnionego przez wykreślenie wpisu: Przedsiębiorstwo Farmaceutyczne „JELFA” S.A., 58-500 Jelenia Góra ul. Wincentego Pola 21, Polska i dokonanie wpisu: VALEANT IPM SPÓŁKA Z OGRANICZONĄ ODPOWIEDZIALNOŚCIĄ, Rzeszów, Polska 142504822.

**139207** 2012 07 09 A. Wprowadzono zmianę nazwy uprawnionego przez wykreślenie wpisu: E. Wedel Spółka z ograniczoną odpowiedzialnością, Warszawa, Polska 142078650 i dokonanie wpisu: LOTTE WEDEL SPÓŁKA Z OGRANICZONĄ ODPOWIEDZIALNOŚCIĄ, Warszawa, Polska.

**139694** 2012 07 10 A. Wprowadzono zmianę nazwy uprawnionego przez wykreślenie wpisu: VP Marketing sp. z o.o., Warszawa, Polska i dokonanie wpisu: BRAND MARKETING SPÓŁKA Z OGRANICZONĄ ODPOWIEDZIALNOŚCIĄ Warszawa, Polska 142589920.

**139706** 2012 07 09 A. Wprowadzono zmianę nazwy uprawnionego przez wykreślenie wpisu: E. WEDEL Sp. z o.o., Warszawa, Polska i dokonanie wpisu: LOTTE WEDEL SPÓŁKA Z OGRANICZONĄ ODPOWIEDZIALNOŚCIĄ, Warszawa, Polska.

**140326** 2012 07 09 A. Wprowadzono zmianę nazwy uprawnionego przez wykreślenie wpisu: E. Wedel Spółka z ograniczoną odpowiedzialnością, Warszawa, Polska 142078650 i dokonanie wpisu: LOTTE WEDEL SPÓŁKA Z OGRANICZONĄ ODPOWIEDZIALNOŚCIĄ, Warszawa, Polska.

**140329** 2012 07 09 A. Wprowadzono zmianę nazwy uprawnionego przez wykreślenie wpisu: E.WEDEL SPÓŁKA Z OGRANICZONĄ ODPOWIEDZIALNOŚCIĄ, Warszawa, Polska 142078650 i dokonanie wpisu: LOTTE WEDEL SPÓŁKA Z OGRANICZONĄ ODPOWIEDZIALNOŚCIĄ, Warszawa, Polska.

**140330** 2012 07 09 A. Wprowadzono zmianę nazwy uprawnionego przez wykreślenie wpisu: E.WEDEL SPÓŁKA Z OGRANICZONĄ ODPOWIEDZIALNOŚCIĄ, Warszawa, Polska 142078650 i dokonanie wpisu: LOTTE WEDEL SPÓŁKA Z OGRANICZONĄ ODPOWIEDZIALNOŚCIĄ, Warszawa, Polska.

**141092** 2012 07 19 A. Wprowadzono zmianę uprawnionego przez wykreślenie wpisu: PHUP Radio Taxi „EXPRESS” Józef Jaźwiński, Elżbieta Jaźwińska, 85-791 Bydgoszcz ul. Bołtucia 2/30, Polska i dokonanie wpisu: PHUP Radio Taxi „EXPRESS” Józef Jaźwiński, Elżbieta Jaźwińska s.c., Bydgoszcz, Polska.

**141771** 2012 07 09 A. Wprowadzono zmianę nazwy uprawnionego przez wykreślenie wpisu: E. Wedel Spółka z o.o., Warszawa, Polska i dokonanie wpisu: LOTTE WEDEL SPÓŁKA Z OGRANICZONĄ ODPOWIEDZIALNOŚCIĄ, Warszawa, Polska.

**142584** 2012 07 09 A. Wprowadzono zmianę nazwy uprawnionego przez wykreślenie wpisu: E.WEDEL SPÓŁKA Z OGRANI-

CZONĄ ODPOWIEDZIALNOŚCIĄ, Warszawa, Polska 142078650 i dokonanie wpisu: LOTTE WEDEL SPÓŁKA Z OGRANICZONĄ ODPOWIEDZIALNOŚCIĄ, Warszawa, Polska.

**143027** 2012 07 09 A. Wprowadzono zmianę nazwy uprawnionego przez wykreślenie wpisu: E.WEDEL SPÓŁKA Z OGRANICZONĄ ODPOWIEDZIALNOŚCIĄ, Warszawa, Polska 142078650 i dokonanie wpisu: LOTTE WEDEL SPÓŁKA Z OGRANICZONĄ ODPOWIEDZIALNOŚCIĄ, Warszawa, Polska.

**143420** 2012 07 20 D. Dokonano wpisu: Na mocy umowy z dnia 10 września 2009 r. ustanowiono na rzecz The Royal Bank of Scotland PLC z siedzibą w Londynie (Wielka Brytania) zastaw na prawie ochronnym.

**144217** 2012 07 13 A. Wprowadzono zmianę nazwy i siedziby uprawnionego przez wykreślenie wpisu: GALLAHER POLSKA Sp. z o.o., Poddębice, Polska 001301991 i dokonanie wpisu: JTI SPÓŁKA Z OGRANICZONĄ ODPOWIEDZIALNOŚCIĄ, Gostków Stary, Polska.

**144217** 2012 07 09 A. Wprowadzono zmianę nazwy uprawnionego przez wykreślenie wpisu: JTI SPÓŁKA Z OGRANICZONĄ ODPOWIEDZIALNOŚCIĄ, Gostków Stary, Polska i dokonanie wpisu: JTI SPÓŁKA Z OGRANICZONĄ ODPOWIEDZIALNOŚCIĄ, Gostków Stary, Polska.

**145139** 2012 07 09 A. Wprowadzono zmianę nazwy uprawnionego przez wykreślenie wpisu: E. WEDEL Sp. z o.o., Warszawa, Polska 142078650 i dokonanie wpisu: LOTTE WEDEL SPÓŁKA Z OGRANICZONĄ ODPOWIEDZIALNOŚCIĄ, Warszawa, Polska.

**145160** 2012 07 03 A. Wprowadzono zmianę uprawnionego przez wykreślenie wpisu: OBRAKO Spółka z o.o., 64-000 Kościan Kurzagóra ul. Piaskowa, Polska i dokonanie wpisu: OBRAKO SPÓŁKA Z OGRANICZONĄ ODPOWIEDZIALNOŚCIĄ, Kurza Góra, Polska 410219043.

**145516** 2012 07 09 A. Wprowadzono zmianę nazwy uprawnionego przez wykreślenie wpisu: E. Wedel Sp. z o.o., Warszawa, Polska 142078650 i dokonanie wpisu: LOTTE WEDEL SPÓŁKA Z OGRANICZONĄ ODPOWIEDZIALNOŚCIĄ, Warszawa, Polska.

**146467** 2012 07 09 A. Wprowadzono zmianę nazwy uprawnionego przez wykreślenie wpisu: E. WEDEL Spółka z o.o., Warszawa, Polska i dokonanie wpisu: LOTTE WEDEL SPÓŁKA Z OGRANICZONĄ ODPOWIEDZIALNOŚCIĄ, Warszawa, Polska.

**146603** 2012 07 12 A. Wprowadzono zmianę uprawnionego przez wykreślenie wpisu: Molson Canada 2005, Toronto, Kanada i dokonanie wpisu: Molson Coors Brewing Company (UK) Limited, Burton Upon Trent, Wielka Brytania.

**147072** 2012 07 10 A. Wprowadzono zmianę nazwy uprawnionego przez wykreślenie wpisu: VP Marketing Sp. z o.o., Warszawa, Polska i dokonanie wpisu: BRAND MARKETING SPÓŁKA Z OGRANICZONĄ ODPOWIEDZIALNOŚCIĄ Warszawa, Polska 142589920.

**147674** 2012 07 12 A. Wprowadzono zmianę uprawnionego przez wykreślenie wpisu: Molson Canada 2005, Toronto, Kanada i dokonanie wpisu: Molson Coors Brewing Company (UK) Limited, Burton Upon Trent, Wielka Brytania.

**147680** 2012 07 05 A. Wprowadzono zmianę siedziby uprawnionego przez wykreślenie wpisu: „FORMACON” Sp. z o.o., Ostrów Mazowiecki, Polska 142679540 i dokonanie wpisu: „FORMACON” SPÓŁKA Z OGRANICZONĄ ODPOWIEDZIALNOŚCIĄ Kraków, Polska 142679540.

**148474** 2012 07 03 A. Wprowadzono zmianę nazwy uprawnionego przez wykreślenie wpisu: Altadis Polska Spółka Akcyjna, 26-600 Radom ul. Tytoniowa 2/6, Polska 670722645 i dokonanie wpisu: IMPERIAL TOBACCO POLSKA MANUFACTURING SPÓŁKA AKCYJNA, Radom, Polska 670722645.

**149399** 2012 07 10 A. Wprowadzono zmianę uprawnionego przez wykreślenie wpisu: Instytut Monitorowania Mediów Spół-

ka z o.o., Warszawa, Polska 016163669 i dokonanie wpisu: MARKETING IMM SPÓŁKA Z OGRANICZONĄ ODPOWIEDZIALNOŚCIĄ Warszawa, Polska 142723174.

**149400** 2012 07 10 A. Wprowadzono zmianę uprawnionego przez wykreślenie wpisu: Instytut Monitorowania Mediów Spółka z o.o., Warszawa, Polska 016163669 i dokonanie wpisu: MARKETING IMM SPÓŁKA Z OGRANICZONĄ ODPOWIEDZIALNOŚCIĄ Warszawa, Polska 142723174.

**150171** 2012 07 09 A. Wprowadzono zmianę uprawnionego przez wykreślenie wpisu: SMITHKLINE BEECHAM P.L.C., New Horizons Court Brentford Middlesex TW8 9 EP, Wielka Brytania i dokonanie wpisu: SmithKline Beecham Limited, Brentford, Wielka Brytania.

**150681** 2012 07 09 A. Wprowadzono zmianę nazwy uprawnionego przez wykreślenie wpisu: E. WEDEL SPÓŁKA Z OGRANICZONĄ ODPOWIEDZIALNOŚCIĄ, Warszawa, Polska 142078650 i dokonanie wpisu: LOTTE WEDEL SPÓŁKA Z OGRANICZONĄ ODPOWIEDZIALNOŚCIĄ, Warszawa, Polska.

**150684** 2012 07 09 A. Wprowadzono zmianę nazwy uprawnionego przez wykreślenie wpisu: E. Wedel Sp. z o.o., Warszawa, Polska i dokonanie wpisu: LOTTE WEDEL SPÓŁKA Z OGRANICZONĄ ODPOWIEDZIALNOŚCIĄ, Warszawa, Polska.

**150845** 2012 07 09 A. Wprowadzono zmianę nazwy uprawnionego przez wykreślenie wpisu: E. Wedel Spółka z o.o., Warszawa, Polska i dokonanie wpisu: LOTTE WEDEL SPÓŁKA Z OGRANICZONĄ ODPOWIEDZIALNOŚCIĄ, Warszawa, Polska.

**150851** 2012 07 09 A. Wprowadzono zmianę nazwy uprawnionego przez wykreślenie wpisu: E. Wedel Sp. z o.o., Warszawa, Polska i dokonanie wpisu: LOTTE WEDEL SPÓŁKA Z OGRANICZONĄ ODPOWIEDZIALNOŚCIĄ, Warszawa, Polska.

**150923** 2012 07 05 A. Wprowadzono zmianę uprawnionego przez wykreślenie wpisu: HERBA STUDIO, Mścisz i Wspólnicy Sp.j., Wysogotowo, Polska 631517594 i dokonanie wpisu: HERBA STUDIO SPÓŁKA Z OGRANICZONĄ ODPOWIEDZIALNOŚCIĄ, Wysogotowo, Polska 631517594.

**152245** 2012 07 17 A. Wprowadzono zmianę nazwy uprawnionego przez wykreślenie wpisu: E. WEDEL Spółka z o.o., Warszawa, Polska i dokonanie wpisu: LOTTE WEDEL SPÓŁKA Z OGRANICZONĄ ODPOWIEDZIALNOŚCIĄ, Warszawa, Polska.

**152246** 2012 07 09 A. Wprowadzono zmianę nazwy uprawnionego przez wykreślenie wpisu: E. WEDEL SPÓŁKA Z OGRANICZONĄ ODPOWIEDZIALNOŚCIĄ, Warszawa, Polska 142078650 i dokonanie wpisu: LOTTE WEDEL SPÓŁKA Z OGRANICZONĄ ODPOWIEDZIALNOŚCIĄ, Warszawa, Polska.

**152247** 2012 07 09 A. Wprowadzono zmianę nazwy uprawnionego przez wykreślenie wpisu: E. WEDEL SPÓŁKA Z OGRANICZONĄ ODPOWIEDZIALNOŚCIĄ, Warszawa, Polska 142078650 i dokonanie wpisu: LOTTE WEDEL SPÓŁKA Z OGRANICZONĄ ODPOWIEDZIALNOŚCIĄ, Warszawa, Polska.

**152747** 2012 07 09 A. Wprowadzono zmianę nazwy uprawnionego przez wykreślenie wpisu: E. WEDEL SPÓŁKA Z OGRANICZONĄ ODPOWIEDZIALNOŚCIĄ, Warszawa, Polska 142078650 i dokonanie wpisu: LOTTE WEDEL SPÓŁKA Z OGRANICZONĄ ODPOWIEDZIALNOŚCIĄ, Warszawa, Polska.

**153489** 2012 07 10 A. Wprowadzono zmianę uprawnionego przez wykreślenie wpisu: Browary Regionalne Łomża Sp. z o.o., Warszawa, Polska 070412863 i dokonanie wpisu: VP MARKETING Sp. z o.o., Warszawa, Polska.

**153489** 2012 07 10 A. Wprowadzono zmianę nazwy uprawnionego przez wykreślenie wpisu: VP MARKETING Sp. z o.o., Warszawa, Polska i dokonanie wpisu: BRAND MARKETING SPÓŁKA Z OGRANICZONĄ ODPOWIEDZIALNOŚCIĄ, Warszawa, Polska 142589920.

**154230** 2012 07 10 A. Wprowadzono zmianę uprawnionego przez wykreślenie wpisu: DESIMO – DESENVOLVIMENTO E GESTÃO

IMOBILÁRIA, LDa, Rua Tierno Galvan, Torre 3, Piso 9s, Letra J. Lizbona, Portugalia i dokonanie wpisu: OPTIMUM MARK SPÓŁKA Z OGRANICZONĄ ODPOWIEDZIALNOŚCIĄ, Warszawa, Polska 015837798.

**154231** 2012 07 16 A. Wprowadzono zmianę uprawnionego przez wykreślenie wpisu: DESIMO – DESENVOLVIMENTO E GESTÃO IMOBILÁRIA, LDa, Rua Tierno Galvan, Torre 3, Piso 9s, Letra J. Lizbona, Portugalia i dokonanie wpisu: OPTIMUM MARK SPÓŁKA Z OGRANICZONĄ ODPOWIEDZIALNOŚCIĄ, Warszawa, Polska 015837798.

**154729** 2012 07 17 A. Wprowadzono zmianę nazwy uprawnionego przez wykreślenie wpisu: E. WEDEL Spółka z o.o., Warszawa, Polska i dokonanie wpisu: LOTTE WEDEL SPÓŁKA Z OGRANICZONĄ ODPOWIEDZIALNOŚCIĄ, Warszawa, Polska.

**154748** 2012 07 17 A. Wprowadzono zmianę nazwy uprawnionego przez wykreślenie wpisu: E. WEDEL Spółka z o.o., Warszawa, Polska i dokonanie wpisu: LOTTE WEDEL SPÓŁKA Z OGRANICZONĄ ODPOWIEDZIALNOŚCIĄ, Warszawa, Polska.

**155383** 2012 07 10 A. Wprowadzono zmianę uprawnionego przez wykreślenie wpisu: Browary Regionalne Łomża Sp. z o.o., Warszawa, Polska 070412863 i dokonanie wpisu: VP MARKETING Sp. z o.o., Warszawa, Polska.

**155383** 2012 07 10 A. Wprowadzono zmianę nazwy uprawnionego przez wykreślenie wpisu: VP MARKETING Sp. z o.o., Warszawa, Polska i dokonanie wpisu: BRAND MARKETING SPÓŁKA Z OGRANICZONĄ ODPOWIEDZIALNOŚCIĄ, Warszawa, Polska 142589920.

**155383** 2012 07 10 A. Wprowadzono zmianę nazwy uprawnionego przez wykreślenie wpisu: VP Marketing Sp. z o.o., Warszawa, Polska i dokonanie wpisu: BRAND MARKETING SPÓŁKA Z OGRANICZONĄ ODPOWIEDZIALNOŚCIĄ Warszawa, Polska 142589920.

**156510** 2012 07 16 A. Wprowadzono zmianę uprawnionego przez wykreślenie wpisu: DESIMO – DESENVOLVIMENTO E GESTÃO IMOBILÁRIA, LDa, Rua Tierno Galvan, Torre 3, Piso 9s, Letra J. Lizbona, Portugalia i dokonanie wpisu: OPTIMUM MARK SPÓŁKA Z OGRANICZONĄ ODPOWIEDZIALNOŚCIĄ, Warszawa, Polska 015837798.

**157020** 2012 07 10 A. Wprowadzono zmianę uprawnionego przez wykreślenie wpisu: „DOVER” Aniela Ciuk, 89-650 Czersk Złotowo Wybudowanie Pod Strugę 17, Polska i dokonanie wpisu: NINA DUBLASZEWSKA, Złotowo, Polska.

**157021** 2012 07 10 A. Wprowadzono zmianę uprawnionego przez wykreślenie wpisu: „DOVER” Aniela Ciuk, 89-650 Czersk Złotowo Wybudowanie Pod Strugę 17, Polska i dokonanie wpisu: NINA DUBLASZEWSKA, Złotowo, Polska.

**157343** 2012 07 09 A. Wprowadzono zmianę nazwy uprawnionego przez wykreślenie wpisu: E. Wedel Sp. z o.o., Warszawa, Polska 142078650 i dokonanie wpisu: LOTTE WEDEL SPÓŁKA Z OGRANICZONĄ ODPOWIEDZIALNOŚCIĄ, Warszawa, Polska.

**157378** 2012 07 09 A. Wprowadzono zmianę nazwy uprawnionego przez wykreślenie wpisu: E. WEDEL SPÓŁKA Z OGRANICZONĄ ODPOWIEDZIALNOŚCIĄ, Warszawa, Polska 142078650 i dokonanie wpisu: LOTTE WEDEL SPÓŁKA Z OGRANICZONĄ ODPOWIEDZIALNOŚCIĄ, Warszawa, Polska.

**157570** 2012 07 09 A. Wprowadzono zmianę nazwy uprawnionego przez wykreślenie wpisu: E. Wedel Spółka z o.o., Warszawa, Polska i dokonanie wpisu: LOTTE WEDEL SPÓŁKA Z OGRANICZONĄ ODPOWIEDZIALNOŚCIĄ, Warszawa, Polska.

**157657** 2012 07 05 A. Wprowadzono zmianę siedziby uprawnionego przez wykreślenie wpisu: Przedsiębiorstwo Wielobranżowe PIRAMIDA Mieczysław Kmiotek, 38-500 Sanok ul. Chełmońskiego 25, Polska 370201230 i dokonanie wpisu: Przedsiębiorstwo Wielobranżowe PIRAMIDA Mieczysław Kmiotek, Besko, Polska 370201230.

**157674** 2012 07 24 A. Wprowadzono zmianę uprawnionego przez wykreślenie wpisu: Inco-Veritas S.A., 00-519 Warszawa ul. Wspólna 25, Polska i dokonanie wpisu: „DRAGON MARKETING” Michał Czekaj, Kraków, Polska.

**158277** 2012 07 16 A. Wprowadzono zmianę uprawnionego przez wykreślenie wpisu: DESIMO – DESENVOLVIMENTO E GESTÃO IMOBILÁRIA, LDa, Rua Tierno Galvan, Torre 3, Piso 9s, Letra J. Lizbona, Portugalia i dokonanie wpisu: OPTIMUM MARK SPÓŁKA Z OGRANICZONĄ ODPOWIEDZIALNOŚCIĄ, Warszawa, Polska 015837798.

**158456** 2012 07 16 A. Wprowadzono zmianę uprawnionego przez wykreślenie wpisu: DESIMO-Desenvolvimento e Gestao Imobiliaria Lda, Rua Tierno Galvan, Torre 3, Piso 9s, Letra J. Lizbona, Portugalia i dokonanie wpisu: OPTIMUM MARK SPÓŁKA Z OGRANICZONĄ ODPOWIEDZIALNOŚCIĄ, Warszawa, Polska 015837798.

**158473** 2012 07 16 A. Wprowadzono zmianę uprawnionego przez wykreślenie wpisu: Desimo-Desenvolvimento e Gestao Imobiliaria Lda, Rua Tierno Galvan, Torre 3, Piso 9s, Letra J. Lizbona, Portugalia i dokonanie wpisu: OPTIMUM MARK SPÓŁKA Z OGRANICZONĄ ODPOWIEDZIALNOŚCIĄ, Warszawa, Polska 015837798.

**158474** 2012 07 16 A. Wprowadzono zmianę uprawnionego przez wykreślenie wpisu: Desimo-Desenvolvimento e Gestao Imobiliaria Lda, Rua Tierno Galvan, Torre 3, Piso 9s, Letra J. Lizbona, Portugalia i dokonanie wpisu: OPTIMUM MARK SPÓŁKA Z OGRANICZONĄ ODPOWIEDZIALNOŚCIĄ, Warszawa, Polska 015837798.

**158475** 2012 07 16 A. Wprowadzono zmianę uprawnionego przez wykreślenie wpisu: Desimo-Desenvolvimento e Gestao Imobiliaria Lda, Rua Tierno Galvan, Torre 3, Piso 9s, Letra J. Lizbona, Portugalia i dokonanie wpisu: OPTIMUM MARK SPÓŁKA Z OGRANICZONĄ ODPOWIEDZIALNOŚCIĄ, Warszawa, Polska 015837798.

**158592** 2012 07 16 A. Wprowadzono zmianę uprawnionego przez wykreślenie wpisu: DESIMO – DESENVOLVIMENTO E GESTÃO IMOBILÁRIA, LDa, Rua Tierno Galvan, Torre 3, Piso 9s, Letra J. Lizbona, Portugalia i dokonanie wpisu: OPTIMUM MARK SPÓŁKA Z OGRANICZONĄ ODPOWIEDZIALNOŚCIĄ, Warszawa, Polska 015837798.

**158856** 2012 07 09 A. Wprowadzono zmianę nazwy uprawnionego przez wykreślenie wpisu: E. Wedel Sp. z o.o., Warszawa, Polska 142078650 i dokonanie wpisu: LOTTE WEDEL SPÓŁKA Z OGRANICZONĄ ODPOWIEDZIALNOŚCIĄ, Warszawa, Polska. Spółka z ograniczoną odpowiedzialnością,

**159188** 2012 07 16 A. Wprowadzono zmianę uprawnionego przez wykreślenie wpisu: DESIMO – DESENVOLVIMENTO E GESTÃO IMOBILÁRIA, LDa, Rua Tierno Galvan, Torre 3, Piso 9s, Letra J. Lizbona, Portugalia i dokonanie wpisu: OPTIMUM MARK SPÓŁKA Z OGRANICZONĄ ODPOWIEDZIALNOŚCIĄ, Warszawa, Polska 015837798.

**159221** 2012 07 10 A. Wprowadzono zmianę adresu uprawnionego przez wykreślenie wpisu: Przedsiębiorstwo Gospodarki Komunalnej Sp. z o.o., 75-724 Koszalin ul. Rzeczna 14, Polska 330253984 i dokonanie wpisu: Przedsiębiorstwo Gospodarki Komunalnej Sp. z o.o., Koszalin, Polska 330253984.

**159294** 2012 07 06 A. Wprowadzono zmianę uprawnionego przez wykreślenie wpisu: Pfizer Inc., 235 West 42nd Street Nowy Jork NY 10017, Stany Zjednoczone Ameryki i dokonanie wpisu: Capsugel Belgium BVBA, Bornem, Belgia.

**159294** 2012 07 06 A. Wprowadzono zmianę nazwy uprawnionego przez wykreślenie wpisu: Capsugel Belgium BVBA, Bornem, Belgia i dokonanie wpisu: Capsugel Belgium naamloze vennootschap (w skrócie NV), Bornem, Belgia.

**159395** 2012 07 03 A. Wprowadzono zmianę nazwy uprawnionego przez wykreślenie wpisu: Z. Ch. „Hajduki” Spółka Akcyjna, 41-506 Chorzów ul. Stalowa 17, Polska i dokonanie wpisu: ZAKŁADY CHEMICZNE HAJDUKI SPÓŁKA AKCYJNA W UPADŁOŚCI LIKWIDACYJNEJ, Chorzów, Polska 272408196.

**159395** 2012 07 03 A. Wprowadzono zmianę nazwy uprawnionego przez wykreślenie wpisu: ZAKŁADY CHEMICZNE HAJDUKI SPÓŁKA AKCYJNA W UPADŁOŚCI LIKWIDACYJNEJ, Chorzów, Polska 27240819 i dokonanie wpisu: PARK TECHNOLOGICZNY HAJDUKI SPÓŁKA Z OGRANICZONĄ ODPOWIEDZIALNOŚCIĄ, Chorzów, Polska 241603909.

**159395** 2012 07 03 A. Wprowadzono zmianę nazwy uprawnionego przez wykreślenie wpisu: PARK TECHNOLOGICZNY HAJDUKI SPÓŁKA Z OGRANICZONĄ ODPOWIEDZIALNOŚCIĄ, Chorzów, Polska 241603909 i dokonanie wpisu: INVEST PARK HAJDUKI SPÓŁKA Z OGRANICZONĄ ODPOWIEDZIALNOŚCIĄ, Chorzów, Polska 241603909.

**159395** 2012 07 03 D. Wykreślono wpis: W dniu 20 marca 2006 r. ustanowiony został zastaw na prawie ochronnym przedmiotowego znaku towarowego na podstawie wpisu do Rejestru Zastawów Skarbowych dokonanego przez Naczelnika Pierwszego Śląskiego Urzędu Skarbowego w Sosnowcu celem zabezpieczenia należności podatkowych Zakładów Chemicznych HAJDUKI S.A. z siedzibą w Chorzowie.

**159395** 2012 07 03 D. Wykreślono wpis: Na podstawie zawiadomienia z dnia 06.04.2006 r., o zajęciu prawa ochronnego znaku towarowego R-159395 sygn. PSUS/EA-P/721-01/33/06/AK, doręczonym Urzędowi Patentowemu Rzeczypospolitej Polskiej w dniu 11.04.2006 r., Naczelnik Pierwszego Śląskiego Urzędu Skarbowego w Sosnowcu poinformował o dokonaniu zajęcia przedmiotowego prawa ochronnego.

**159395** 2012 07 03 D. Wykreślono wpis: Zawiadomieniem o zajęciu prawa majątkowego z dnia 16.11.2006 r., sygn. PSUS/EA-P/721-01/144/06/EK, doręczonym Urzędowi Patentowemu RP w dniu 27.11.2006 r. Naczelnik Pierwszego Śląskiego Urzędu Skarbowego w Sosnowcu dokonał zajęcia prawa ochronnego na znak towarowy R-159395.

**159396** 2012 07 03 A. Wprowadzono zmianę nazwy uprawnionego przez wykreślenie wpisu: Z. Ch. „Hajduki” Spółka Akcyjna, 41-506 Chorzów ul. Stalowa 17, Polska 272408196 i dokonanie wpisu: ZAKŁADY CHEMICZNE HAJDUKI SPÓŁKA AKCYJNA W UPADŁOŚCI LIKWIDACYJNEJ, Chorzów, Polska 272408196.

**159396** 2012 07 03 A. Wprowadzono zmianę nazwy uprawnionego przez wykreślenie wpisu: ZAKŁADY CHEMICZNE HAJDUKI SPÓŁKA AKCYJNA W UPADŁOŚCI LIKWIDACYJNEJ, Chorzów, Polska 27240819 i dokonanie wpisu: PARK TECHNOLOGICZNY HAJDUKI SPÓŁKA Z OGRANICZONĄ ODPOWIEDZIALNOŚCIĄ, Chorzów, Polska 241603909.

**159396** 2012 07 03 A. Wprowadzono zmianę nazwy uprawnionego przez wykreślenie wpisu: PARK TECHNOLOGICZNY HAJDUKI SPÓŁKA Z OGRANICZONĄ ODPOWIEDZIALNOŚCIĄ, Chorzów, Polska 241603909 i dokonanie wpisu: INVEST PARK HAJDUKI SPÓŁKA Z OGRANICZONĄ ODPOWIEDZIALNOŚCIĄ, Chorzów, Polska 241603909.

**159396** 2012 07 03 D. Wykreślono wpis: W dniu 20 marca 2006 r. ustanowiony został zastaw na prawie ochronnym przedmiotowego znaku towarowego na podstawie wpisu do Rejestru Zastawów Skarbowych dokonanego przez Naczelnika Pierwszego Śląskiego Urzędu Skarbowego w Sosnowcu celem zabezpieczenia należności podatkowych Zakładów Chemicznych HAJDUKI S.A. z siedzibą w Chorzowie.

**159396** 2012 07 03 D. Wykreślono wpis: Na podstawie zawiadomienia z dnia 06.04.2006 r., o zajęciu prawa ochronnego znaku towarowego R-159396 sygn. PSUS/EA-P/721-01/34/06/AK, doręczonym Urzędowi Patentowemu Rzeczypospolitej Polskiej w dniu 11.04.2006 r., Naczelnik Pierwszego Śląskiego Urzędu Skarbowego w Sosnowcu poinformował o dokonaniu zajęcia przedmiotowego prawa ochronnego.

**159396** 2012 07 03 D. Wykreślono wpis: Zawiadomieniem o zajęciu prawa majątkowego z dnia 16.11.2006 r., sygn. PSUS/

EA-P/721-01/143/06/EK, doręczonym Urzędowi Patentowemu RP w dniu 27.11.2006 r. Naczelnik Pierwszego Śląskiego Urzędu Skarbowego w Sosnowcu dokonał zajęcia prawa ochronnego na znak towarowy R-159396

**159871** 2012 07 09 A. Wprowadzono zmianę nazwy uprawnionego przez wykreślenie wpisu: E. WEDEL SPÓŁKA Z OGRANICZONĄ ODPOWIEDZIALNOŚCIĄ, Warszawa, Polska 142078650 i dokonanie wpisu: LOTTE WEDEL SPÓŁKA Z OGRANICZONĄ ODPOWIEDZIALNOŚCIĄ, Warszawa, Polska.

**159872** 2012 07 09 A. Wprowadzono zmianę nazwy uprawnionego przez wykreślenie wpisu: E. WEDEL SPÓŁKA Z OGRANICZONĄ ODPOWIEDZIALNOŚCIĄ, Warszawa, Polska 142078650 i dokonanie wpisu: LOTTE WEDEL SPÓŁKA Z OGRANICZONĄ ODPOWIEDZIALNOŚCIĄ, Warszawa, Polska.

**159873** 2012 07 09 A. Wprowadzono zmianę nazwy uprawnionego przez wykreślenie wpisu: E. WEDEL SPÓŁKA Z OGRANICZONĄ ODPOWIEDZIALNOŚCIĄ, Warszawa, Polska 142078650 i dokonanie wpisu: LOTTE WEDEL SPÓŁKA Z OGRANICZONĄ ODPOWIEDZIALNOŚCIĄ, Warszawa, Polska.

**159874** 2012 07 09 A. Wprowadzono zmianę nazwy uprawnionego przez wykreślenie wpisu: E. WEDEL SPÓŁKA Z OGRANICZONĄ ODPOWIEDZIALNOŚCIĄ, Warszawa, Polska 142078650 i dokonanie wpisu: LOTTE WEDEL SPÓŁKA Z OGRANICZONĄ ODPOWIEDZIALNOŚCIĄ, Warszawa, Polska.

**159944** 2012 07 16 A. Wprowadzono zmianę uprawnionego przez wykreślenie wpisu: DESIMO – DESENVOLVIMENTO E GESTÃO IMOBILÁRIA, LDa, Rua Tierno Galvan, Torre 3, Piso 9s, Letra J. Lizbona, Portugalia i dokonanie wpisu: OPTIMUM MARK SPÓŁKA Z OGRANICZONĄ ODPOWIEDZIALNOŚCIĄ, Warszawa, Polska 015837798.

**159945** 2012 07 16 A. Wprowadzono zmianę uprawnionego przez wykreślenie wpisu: DESIMO – DESENVOLVIMENTO E GESTÃO IMOBILÁRIA, LDa, Rua Tierno Galvan, Torre 3, Piso 9s, Letra J. Lizbona, Portugalia i dokonanie wpisu: OPTIMUM MARK SPÓŁKA Z OGRANICZONĄ ODPOWIEDZIALNOŚCIĄ, Warszawa, Polska 015837798.

**160340** 2012 07 06 A. Wprowadzono zmianę nazwy uprawnionego przez wykreślenie wpisu: OPEX S.A., 58, Rue Perronet 92200 Neuilly-Sur-Seine, Francja i dokonanie wpisu: OPEX Société par action simplifiée (SAS), Neuilly-Sur-Seine, Francja.

**160693** 2012 07 05 A. Wprowadzono zmianę adresu uprawnionego przez wykreślenie wpisu: „INTERMASZ” Maszyny Do Obróbki Drewna Piotr Wojtczak, 87-100 Toruń ul. Włocławska 171, Polska 870502469 i dokonanie wpisu: „INTERMASZ” Maszyny Do Obróbki Drewna Piotr Wojtczak, Toruń, Polska 870502469.

**161040** 2012 07 09 A. Wprowadzono zmianę nazwy uprawnionego przez wykreślenie wpisu: E. WEDEL SPÓŁKA Z OGRANICZONĄ ODPOWIEDZIALNOŚCIĄ, Warszawa, Polska 142078650 i dokonanie wpisu: LOTTE WEDEL SPÓŁKA Z OGRANICZONĄ ODPOWIEDZIALNOŚCIĄ, Warszawa, Polska.

**161041** 2012 07 09 A. Wprowadzono zmianę nazwy uprawnionego przez wykreślenie wpisu: E. WEDEL SPÓŁKA Z OGRANICZONĄ ODPOWIEDZIALNOŚCIĄ, Warszawa, Polska 142078650 i dokonanie wpisu: LOTTE WEDEL SPÓŁKA Z OGRANICZONĄ ODPOWIEDZIALNOŚCIĄ, Warszawa, Polska.

**161134** 2012 07 09 A. Wprowadzono zmianę nazwy uprawnionego przez wykreślenie wpisu: E. WEDEL SPÓŁKA Z OGRANICZONĄ ODPOWIEDZIALNOŚCIĄ, Warszawa, Polska 142078650 i dokonanie wpisu: LOTTE WEDEL SPÓŁKA Z OGRANICZONĄ ODPOWIEDZIALNOŚCIĄ, Warszawa, Polska.

**161135** 2012 07 09 A. Wprowadzono zmianę nazwy uprawnionego przez wykreślenie wpisu: E. Wedel Spółka z ograniczoną odpowiedzialnością, Warszawa, Polska 142078650 i dokonanie



wpisu: LOTTE WEDEL SPÓŁKA Z OGRANICZONĄ ODPOWIEDZIALNOŚCIĄ, Warszawa, Polska.

**161138** 2012 07 09 A. Wprowadzono zmianę nazwy uprawnionego przez wykreślenie wpisu: E. WEDEL SPÓŁKA Z OGRANICZONĄ ODPOWIEDZIALNOŚCIĄ, Warszawa, Polska 142078650 i dokonanie wpisu: LOTTE WEDEL SPÓŁKA Z OGRANICZONĄ ODPOWIEDZIALNOŚCIĄ, Warszawa, Polska.

**161275** 2012 07 16 A. Wprowadzono zmianę uprawnionego przez wykreślenie wpisu: TYMBARK – GMW Sp. z o.o. Sp.k., Tymbark, Polska 490540969 i dokonanie wpisu: TYMBARK - MWS SPÓŁKA Z OGRANICZONĄ ODPOWIEDZIALNOŚCIĄ SPÓŁKA KOMANDYTOWO-AKCYJNA, Tymbark, Polska 490540969.

**161286** 2012 07 06 A. Wprowadzono zmianę siedziby uprawnionego przez wykreślenie wpisu: Pizza Hut International, LLC, 14841 N. Dallas Parkway Dallas Texas 75254, Stany Zjednoczone Ameryki i dokonanie wpisu: Pizza Hut International, LLC, Plano, Stany Zjednoczone Ameryki.

**161556** 2012 07 10 A. Wprowadzono zmianę uprawnionego przez wykreślenie wpisu: PPHU DUDA – BIS Sp. z o.o. w upadłości likwidacyjnej, Sosnowiec, Polska 276292193 i dokonanie wpisu: ZAKŁADY MIĘSNE SILESIA SPÓŁKA AKCYJNA, Katowice, Polska 080287781.

**161557** 2012 07 10 A. Wprowadzono zmianę uprawnionego przez wykreślenie wpisu: PPHU DUDA – BIS Sp. z o.o. w upadłości likwidacyjnej, Sosnowiec, Polska 276292193 i dokonanie wpisu: ZAKŁADY MIĘSNE SILESIA SPÓŁKA AKCYJNA, Katowice, Polska 080287781.

**161654** 2012 07 09 A. Wprowadzono zmianę nazwy uprawnionego przez wykreślenie wpisu: E. WEDEL SPÓŁKA Z OGRANICZONĄ ODPOWIEDZIALNOŚCIĄ, Warszawa, Polska 142078650 i dokonanie wpisu: LOTTE WEDEL SPÓŁKA Z OGRANICZONĄ ODPOWIEDZIALNOŚCIĄ, Warszawa, Polska.

**161655** 2012 07 09 A. Wprowadzono zmianę nazwy uprawnionego przez wykreślenie wpisu: E. WEDEL SPÓŁKA Z OGRANICZONĄ ODPOWIEDZIALNOŚCIĄ, Warszawa, Polska 142078650 i dokonanie wpisu: LOTTE WEDEL SPÓŁKA Z OGRANICZONĄ ODPOWIEDZIALNOŚCIĄ, Warszawa, Polska.

**161954** 2012 07 16 A. Wprowadzono zmianę adresu uprawnionego przez wykreślenie wpisu: „FERRONI” s.c. Artur Kluczek, Katarzyna Kluczek, 04-157 Warszawa ul. Sulejowska 60B/504, Polska 012658368 i dokonanie wpisu: „FERRONI” s.c. Artur Kluczek, Katarzyna Kluczek, Warszawa, Polska 012658368.

**162007** 2012 07 12 A. Wprowadzono zmianę nazwy uprawnionego przez wykreślenie wpisu: E. Wedel Spółka z ograniczoną odpowiedzialnością, Warszawa, Polska 142078650 i dokonanie wpisu: LOTTE WEDEL SPÓŁKA Z OGRANICZONĄ ODPOWIEDZIALNOŚCIĄ, Warszawa, Polska.

**162008** 2012 07 17 A. Wprowadzono zmianę nazwy uprawnionego przez wykreślenie wpisu: E. Wedel Spółka z ograniczoną odpowiedzialnością, Warszawa, Polska 142078650 i dokonanie wpisu: LOTTE WEDEL SPÓŁKA Z OGRANICZONĄ ODPOWIEDZIALNOŚCIĄ, Warszawa, Polska.

**162009** 2012 07 17 A. Wprowadzono zmianę nazwy uprawnionego przez wykreślenie wpisu: E. Wedel Spółka z ograniczoną odpowiedzialnością, Warszawa, Polska 142078650 i dokonanie wpisu: LOTTE WEDEL SPÓŁKA Z OGRANICZONĄ ODPOWIEDZIALNOŚCIĄ, Warszawa, Polska.

**162010** 2012 07 17 A. Wprowadzono zmianę nazwy uprawnionego przez wykreślenie wpisu: E. Wedel Spółka z ograniczoną odpowiedzialnością, Warszawa, Polska 142078650 i dokonanie wpisu: LOTTE WEDEL SPÓŁKA Z OGRANICZONĄ ODPOWIEDZIALNOŚCIĄ, Warszawa, Polska.

**162011** 2012 07 17 A. Wprowadzono zmianę nazwy uprawnionego przez wykreślenie wpisu: E. Wedel Spółka z ograniczoną

odpowiedzialnością, Warszawa, Polska 142078650 i dokonanie wpisu: LOTTE WEDEL SPÓŁKA Z OGRANICZONĄ ODPOWIEDZIALNOŚCIĄ, Warszawa, Polska.

**162012** 2012 07 17 A. Wprowadzono zmianę nazwy uprawnionego przez wykreślenie wpisu: E. Wedel Spółka z ograniczoną odpowiedzialnością, Warszawa, Polska 142078650 i dokonanie wpisu: LOTTE WEDEL SPÓŁKA Z OGRANICZONĄ ODPOWIEDZIALNOŚCIĄ, Warszawa, Polska.

**162100** 2012 07 05 A. Wprowadzono zmianę uprawnionego przez wykreślenie wpisu: HERBA STUDIO MŚCISZ I WSPÓLNICY Spółka Jawna, Wysogotowo, Polska 631517594 i dokonanie wpisu: HERBA STUDIO SPÓŁKA Z OGRANICZONĄ ODPOWIEDZIALNOŚCIĄ, Wysogotowo, Polska 631517594.

**162101** 2012 07 05 A. Wprowadzono zmianę uprawnionego przez wykreślenie wpisu: HERBA STUDIO MŚCISZ I WSPÓLNICY Spółka Jawna, Wysogotowo, Polska 631517594 i dokonanie wpisu: HERBA STUDIO SPÓŁKA Z OGRANICZONĄ ODPOWIEDZIALNOŚCIĄ, Wysogotowo, Polska 631517594.

**162204** 2012 07 17 A. Wprowadzono zmianę nazwy uprawnionego przez wykreślenie wpisu: E. Wedel Spółka z ograniczoną odpowiedzialnością, Warszawa, Polska 142078650 i dokonanie wpisu: LOTTE WEDEL SPÓŁKA Z OGRANICZONĄ ODPOWIEDZIALNOŚCIĄ, Warszawa, Polska.

**162228** 2012 07 17 A. Wprowadzono zmianę nazwy uprawnionego przez wykreślenie wpisu: E. WEDEL SPÓŁKA Z OGRANICZONĄ ODPOWIEDZIALNOŚCIĄ Warszawa, Polska 142078650 i dokonanie wpisu: LOTTE WEDEL SPÓŁKA Z OGRANICZONĄ ODPOWIEDZIALNOŚCIĄ, Warszawa, Polska.

**162248** 2012 07 16 A. Wprowadzono zmianę uprawnionego przez wykreślenie wpisu: DESIMO-DESENVOLVIMENTO E GESTÃO IMOBILÁRIA, LDa, Lizbona, Portugalia i dokonanie wpisu: OPTIMUM MARK SPÓŁKA Z OGRANICZONĄ ODPOWIEDZIALNOŚCIĄ, Warszawa, Polska 015837798.

**162355** 2012 07 16 A. Wprowadzono zmianę uprawnionego przez wykreślenie wpisu: Olszewski Krzysztof INTERKOL, Ustroń, Polska i dokonanie wpisu: ARKA VITAE SPÓŁKA AKCYJNA, Bydgoszcz, Polska 340898816.

**162356** 2012 07 16 A. Wprowadzono zmianę uprawnionego przez wykreślenie wpisu: Olszewski Krzysztof INTERKOL, Ustroń, Polska i dokonanie wpisu: ARKA VITAE SPÓŁKA AKCYJNA, Bydgoszcz, Polska 340898816.

**162450** 2012 07 13 D. Dokonano wpisu: „W dniu 14 czerwca 2012 r. na podstawie postanowienia Sądu Rejonowego we Wrocławiu Wydział VII Gospodarczy – Rejestru Zastawów (sygn. akt WR.VII.Ns-Rej.Za 3026/12/268) wpisano do Rejestru Zastawów pod pozycją 2310294 zastaw rejestrowy na prawie ochronnym udzielonym na znak towarowy R-162450 w celu zabezpieczenia wierzytelności przysługujących Bankowi Gospodarki Żywnościowej S.A. z siedzibą w Warszawie wobec: Delic-Pol S.A. z siedzibą w Kamyku, „Deltrans” Sp. z o.o. z siedzibą w Kamyku i „Jasz” Sp. z o.o. z siedzibą w Kamyku”.

**162789** 2012 07 09 A. Wprowadzono zmianę nazwy uprawnionego przez wykreślenie wpisu: Basell Holdings B.V., Hoofddorp, Holandia i dokonanie wpisu: LyondellBasell Industries Holdings B.V., Hoofddorp, Holandia.

**162789** 2012 07 09 A. Wprowadzono zmianę siedziby uprawnionego przez wykreślenie wpisu: LyondellBasell Industries Holdings B.V., Hoofddorp, Holandia i dokonanie wpisu: LyondellBasell Industries Holdings B.V., Rotterdam, Holandia.

**162249** 2012 07 09 A. Wprowadzono zmianę uprawnionego przez wykreślenie wpisu: AREVA T&D S.A., Paris La Défense Cedex, Francja i dokonanie wpisu: AREVA T&D SAS, Paris La Défense Cedex, Francja.

**162949** 2012 07 09 A. Wprowadzono zmianę uprawnionego przez wykreślenie wpisu: AREVA T&D SAS, Paris La Défense Cedex, Francja i dokonanie wpisu: ALSTOM Grid SAS, Paris La Défense Cedex, Francja.

**163198** 2012 07 13 A. Wprowadzono zmianę nazwy uprawnionego przez wykreślenie wpisu: STIGA FÖRVALTNING AB, Sztokholm, Szwecja i dokonanie wpisu: Global Garden Products Sweden Förvaltning AB, Tranås, Szwecja.

**163198** 2012 07 13 A. Wprowadzono zmianę uprawnionego przez wykreślenie wpisu: Global Garden Products Sweden Förvaltning AB, Tranås, Szwecja i dokonanie wpisu: GGP Sweden Förvaltning AB, Tranås, Szwecja.

**163556** 2012 07 11 A. Wprowadzono zmianę siedziby uprawnionego przez wykreślenie wpisu: Przedsiębiorstwo Produkcyjno-Handlowe „MORFISH” Spółka z o.o., Gdynia, Polska 191944135 i dokonanie wpisu: Przedsiębiorstwo Produkcyjno-Handlowe „MORFISH” Spółka z o.o., Ustka, Polska 191944135.

**163556** 2012 07 11 A. Wprowadzono zmianę uprawnionego przez wykreślenie wpisu: Przedsiębiorstwo Produkcyjno-Handlowe „MORFISH” Spółka z o.o., Ustka, Polska 191944135 i dokonanie wpisu: P.F.I. SPÓŁKA Z OGRANICZONĄ ODPOWIEDZIALNOŚCIĄ, Gdynia, Polska.

**163707** 2012 07 17 A. Wprowadzono zmianę nazwy uprawnionego przez wykreślenie wpisu: E. WEDEL Spółka z o.o., Warszawa, Polska i dokonanie wpisu: LOTTE WEDEL SPÓŁKA Z OGRANICZONĄ ODPOWIEDZIALNOŚCIĄ, Warszawa, Polska.

**163708** 2012 07 17 A. Wprowadzono zmianę nazwy uprawnionego przez wykreślenie wpisu: E. WEDEL Spółka z o.o., Warszawa, Polska i dokonanie wpisu: LOTTE WEDEL SPÓŁKA Z OGRANICZONĄ ODPOWIEDZIALNOŚCIĄ, Warszawa, Polska.

**163710** 2012 07 17 A. Wprowadzono zmianę nazwy uprawnionego przez wykreślenie wpisu: E. WEDEL Spółka z o.o., Warszawa, Polska i dokonanie wpisu: LOTTE WEDEL SPÓŁKA Z OGRANICZONĄ ODPOWIEDZIALNOŚCIĄ, Warszawa, Polska.

**163816** 2012 07 17 A. Wprowadzono zmianę nazwy uprawnionego przez wykreślenie wpisu: E. WEDEL Spółka z o.o., Warszawa, Polska i dokonanie wpisu: LOTTE WEDEL SPÓŁKA Z OGRANICZONĄ ODPOWIEDZIALNOŚCIĄ, Warszawa, Polska.

**163826** 2012 07 17 A. Wprowadzono zmianę nazwy uprawnionego przez wykreślenie wpisu: E. WEDEL Spółka z o.o., Warszawa, Polska i dokonanie wpisu: LOTTE WEDEL SPÓŁKA Z OGRANICZONĄ ODPOWIEDZIALNOŚCIĄ, Warszawa, Polska.

**163827** 2012 07 17 A. Wprowadzono zmianę nazwy uprawnionego przez wykreślenie wpisu: E. WEDEL Spółka z o.o., Warszawa, Polska i dokonanie wpisu: LOTTE WEDEL SPÓŁKA Z OGRANICZONĄ ODPOWIEDZIALNOŚCIĄ, Warszawa, Polska.

**163843** 2012 07 17 A. Wprowadzono zmianę nazwy uprawnionego przez wykreślenie wpisu: E. WEDEL Spółka z o.o., Warszawa, Polska i dokonanie wpisu: LOTTE WEDEL SPÓŁKA Z OGRANICZONĄ ODPOWIEDZIALNOŚCIĄ, Warszawa, Polska.

**163844** 2012 07 17 A. Wprowadzono zmianę nazwy uprawnionego przez wykreślenie wpisu: E. WEDEL Spółka z o.o., Warszawa, Polska i dokonanie wpisu: LOTTE WEDEL SPÓŁKA Z OGRANICZONĄ ODPOWIEDZIALNOŚCIĄ, Warszawa, Polska.

**163845** 2012 07 17 A. Wprowadzono zmianę nazwy uprawnionego przez wykreślenie wpisu: E. WEDEL Spółka z o.o., Warszawa, Polska i dokonanie wpisu: LOTTE WEDEL SPÓŁKA Z OGRANICZONĄ ODPOWIEDZIALNOŚCIĄ, Warszawa, Polska.

**163933** 2012 07 02 A. Wprowadzono zmianę siedziby uprawnionego przez wykreślenie wpisu: UNIMIL Spółka Akcyjna, Dobczyce, Polska 351269339 i dokonanie wpisu: UNIMIL SPÓŁKA AKCYJNA, Kraków, Polska 351269339.

**163933** 2012 07 02 A. Wprowadzono zmianę uprawnionego przez wykreślenie wpisu: UNIMIL SPÓŁKA AKCYJNA, Kraków, Polska 351269339 i dokonanie wpisu: UNIMIL SPÓŁKA Z OGRANICZONĄ ODPOWIEDZIALNOŚCIĄ, Kraków, Polska 351269339.

**163933** 2012 07 02 A. Wprowadzono zmianę uprawnionego przez wykreślenie wpisu: UNIMIL SPÓŁKA Z OGRANICZONĄ ODPOWIEDZIALNOŚCIĄ, Kraków, Polska 351269339 i dokonanie wpisu: ANSELL LIMITED, Richmond, Australia.

**163992** 2012 07 13 A. Wprowadzono zmianę siedziby przez wykreślenie wpisu: Fine Fragrances & Cosmetics Limited, Hampton, Wielka Brytania i dokonanie wpisu: Fine Fragrances & Cosmetics Limited, Sunbury on Thames, Wielka Brytania.

**163992** 2012 07 13 A. Wprowadzono zmianę siedziby przez wykreślenie wpisu: Fine Fragrances & Cosmetics Limited, Sunbury on Thames, Wielka Brytania i dokonanie wpisu: Fine Fragrances & Cosmetics Limited, Skelmersdale, Wielka Brytania.

**163993** 2012 07 13 A. Wprowadzono zmianę siedziby przez wykreślenie wpisu: Fine Fragrances & Cosmetics Limited, Hampton, Wielka Brytania i dokonanie wpisu: Fine Fragrances & Cosmetics Limited, Sunbury on Thames, Wielka Brytania.

**163993** 2012 07 13 A. Wprowadzono zmianę siedziby przez wykreślenie wpisu: Fine Fragrances & Cosmetics Limited, Sunbury on Thames, Wielka Brytania i dokonanie wpisu: Fine Fragrances & Cosmetics Limited, Skelmersdale, Wielka Brytania.

**164081** 2012 07 05 A. Wprowadzono zmianę uprawnionego przez wykreślenie wpisu: Ciśnieniowe Odlewanie Metalu „M&R” Małgorzata Syrowy, Pękowo, Polska i dokonanie wpisu: Ciśnieniowe Odlewanie Metalu „MR” Małgorzata Syrowy, Pękowo, Polska.

**164153** 2012 07 17 A. Wprowadzono zmianę nazwy uprawnionego przez wykreślenie wpisu: E. WEDEL Spółka z o.o., Warszawa, Polska i dokonanie wpisu: LOTTE WEDEL SPÓŁKA Z OGRANICZONĄ ODPOWIEDZIALNOŚCIĄ, Warszawa, Polska.

**164154** 2012 07 17 A. Wprowadzono zmianę nazwy uprawnionego przez wykreślenie wpisu: E. WEDEL Sp. z o.o., Warszawa, Polska i dokonanie wpisu: LOTTE WEDEL SPÓŁKA Z OGRANICZONĄ ODPOWIEDZIALNOŚCIĄ, Warszawa, Polska.

**164157** 2012 07 17 A. Wprowadzono zmianę nazwy uprawnionego przez wykreślenie wpisu: E. WEDEL Spółka z o.o., Warszawa, Polska i dokonanie wpisu: LOTTE WEDEL SPÓŁKA Z OGRANICZONĄ ODPOWIEDZIALNOŚCIĄ, Warszawa, Polska.

**164158** 2012 07 17 A. Wprowadzono zmianę nazwy uprawnionego przez wykreślenie wpisu: E. WEDEL Spółka z o.o., Warszawa, Polska i dokonanie wpisu: LOTTE WEDEL SPÓŁKA Z OGRANICZONĄ ODPOWIEDZIALNOŚCIĄ, Warszawa, Polska.

**164160** 2012 07 17 A. Wprowadzono zmianę nazwy uprawnionego przez wykreślenie wpisu: E. WEDEL Spółka z o.o., Warszawa, Polska i dokonanie wpisu: LOTTE WEDEL SPÓŁKA Z OGRANICZONĄ ODPOWIEDZIALNOŚCIĄ, Warszawa, Polska.

**164451** 2012 07 12 A. Wprowadzono zmianę nazwy uprawnionego przez wykreślenie wpisu: SC Astese Production S.r.l., Bukareszt, Rumunia i dokonanie wpisu: SC ANGELLI SPUMANTE & APERITIVE SRL, Bukareszt, Rumunia.

**164552** 2012 07 03 A. Wprowadzono zmianę nazwy uprawnionego przez wykreślenie wpisu: Medar Spółka z o.o., Wrocław, Polska 932243020 i dokonanie wpisu: PROMEDIS SPÓŁKA Z OGRANICZONĄ ODPOWIEDZIALNOŚCIĄ, Wrocław, Polska 932243020.

**164552** 2012 07 03 A. Wprowadzono zmianę uprawnionego przez wykreślenie wpisu: PROMEDIS SPÓŁKA Z OGRANICZONĄ ODPOWIEDZIALNOŚCIĄ, Wrocław, Polska 932243020 i dokonanie wpisu: LUX MED. SPÓŁKA Z OGRANICZONĄ ODPOWIEDZIALNOŚCIĄ, Warszawa, Polska 140723603.

**164599** 2012 07 11 A. Wprowadzono zmianę uprawnionego przez wykreślenie wpisu: National Starch & Chemical Investment

Holding Corporation, New Castle, Stany Zjednoczone Ameryki i dokonanie wpisu: Henkel Corporation, Wilmington, Stany Zjednoczone Ameryki.

**164599** 2012 07 11 A. Wprowadzono zmianę uprawnionego przez wykreślenie wpisu: Henkel Corporation, Wilmington, Stany Zjednoczone Ameryki i dokonanie wpisu: Akzo Nobel SPG LLC, Bridgewater, Stany Zjednoczone Ameryki.

**164599** 2012 07 11 A. Wprowadzono zmianę uprawnionego przez wykreślenie wpisu: Akzo Nobel SPG LLC, Bridgewater, Stany Zjednoczone Ameryki i dokonanie wpisu: Akzo Nobel Functional Chemicals LLC, Chicago, Stany Zjednoczone Ameryki.

**164602** 2012 07 17 A. Wprowadzono zmianę nazwy uprawnionego przez wykreślenie wpisu: E. WEDEL Sp. z o.o., Warszawa, Polska i dokonanie wpisu: LOTTE WEDEL SPÓŁKA Z OGRANICZONĄ ODPOWIEDZIALNOŚCIĄ, Warszawa, Polska.

**164603** 2012 07 17 A. Wprowadzono zmianę nazwy uprawnionego przez wykreślenie wpisu: E. WEDEL Sp. z o.o., Warszawa, Polska i dokonanie wpisu: LOTTE WEDEL SPÓŁKA Z OGRANICZONĄ ODPOWIEDZIALNOŚCIĄ, Warszawa, Polska.

**164604** 2012 07 17 A. Wprowadzono zmianę nazwy uprawnionego przez wykreślenie wpisu: E. WEDEL Sp. z o.o., Warszawa, Polska i dokonanie wpisu: LOTTE WEDEL SPÓŁKA Z OGRANICZONĄ ODPOWIEDZIALNOŚCIĄ, Warszawa, Polska.

**164609** 2012 07 10 A. Wprowadzono zmianę uprawnionego przez wykreślenie wpisu: OILER Spółka z o.o., Tczew, Polska 191185385 i dokonanie wpisu: OILER SPÓŁKA AKCYJNA, Tczew, Polska 191185385.

**164666** 2012 07 24 A. Wprowadzono zmianę uprawnionego przez wykreślenie wpisu: DESIMO-Desenvolvimento e Gestão Imobilária, Lda, Lizbona, Portugalia i dokonanie wpisu: OPTIMUM MARK SPÓŁKA Z OGRANICZONĄ ODPOWIEDZIALNOŚCIĄ, Warszawa, Polska 015837798.

**164667** 2012 07 24 A. Wprowadzono zmianę uprawnionego przez wykreślenie wpisu: DESIMO-DESENVOLVIMENTO E GESTÃO IMOBILÁRIA, Lda, Lizbona, Portugalia i dokonanie wpisu: OPTIMUM MARK SPÓŁKA Z OGRANICZONĄ ODPOWIEDZIALNOŚCIĄ, Warszawa, Polska 015837798.

**164668** 2012 07 24 A. Wprowadzono zmianę uprawnionego przez wykreślenie wpisu: DESIMO-DESENVOLVIMENTO E GESTÃO IMOBILÁRIA, Lda, Lizbona, Portugalia i dokonanie wpisu: OPTIMUM MARK SPÓŁKA Z OGRANICZONĄ ODPOWIEDZIALNOŚCIĄ, Warszawa, Polska 015837798.

**164669** 2012 07 24 A. Wprowadzono zmianę uprawnionego przez wykreślenie wpisu: DESIMO-DESENVOLVIMENTO E GESTÃO IMOBILÁRIA, Lda, Lizbona, Portugalia i dokonanie wpisu: OPTIMUM MARK SPÓŁKA Z OGRANICZONĄ ODPOWIEDZIALNOŚCIĄ, Warszawa, Polska 015837798.

**164790** 2012 07 20 D. Dokonano wpisu: „Na mocy umowy z dnia 10 września 2009 r. ustanowiono na rzecz The Royal Bank of Scotland PLC z siedzibą w Londynie (Wielka Brytania) zastaw na prawie ochronnym”.

**164810** 2012 07 20 D. Wykreślono wpis: „Z dniem 08 marca 2006 r. Urząd Patentowy RP dokonuje wpisu zastawu na prawie ochronnym R-164810, na podstawie zawiadomienia Naczelnika Pierwszego Śląskiego Urzędu Skarbowego w Sosnowcu o ustanowieniu zastawu skarbowego na przedmiotowym prawie w dniu 08 marca 2006 r.”

**164856** 2012 07 17 A. Wprowadzono zmianę nazwy uprawnionego przez wykreślenie wpisu: E. Wedel spółka z o.o., Warszawa, Polska i dokonanie wpisu: LOTTE WEDEL SPÓŁKA Z OGRANICZONĄ ODPOWIEDZIALNOŚCIĄ, Warszawa, Polska.

**164857** 2012 07 17 A. Wprowadzono zmianę nazwy uprawnionego przez wykreślenie wpisu: E. Wedel Sp. z o.o., Warszawa,

Polska i dokonanie wpisu: LOTTE WEDEL SPÓŁKA Z OGRANICZONĄ ODPOWIEDZIALNOŚCIĄ, Warszawa, Polska.

**165045** 2012 07 17 A. Wprowadzono zmianę nazwy uprawnionego przez wykreślenie wpisu: E. Wedel Spółka z o.o., Warszawa, Polska i dokonanie wpisu: LOTTE WEDEL SPÓŁKA Z OGRANICZONĄ ODPOWIEDZIALNOŚCIĄ, Warszawa, Polska.

**165180** 2012 07 17 A. Wprowadzono zmianę nazwy uprawnionego przez wykreślenie wpisu: E. Wedel Spółka z o.o., Warszawa, Polska i dokonanie wpisu: LOTTE WEDEL SPÓŁKA Z OGRANICZONĄ ODPOWIEDZIALNOŚCIĄ, Warszawa, Polska.

**165313** 2012 07 24 A. Wprowadzono zmianę uprawnionego przez wykreślenie wpisu: DESIMO-DESENVOLVIMENTO E GESTÃO IMOBILÁRIA, Lda, Lizbona, Portugalia i dokonanie wpisu: OPTIMUM MARK SPÓŁKA Z OGRANICZONĄ ODPOWIEDZIALNOŚCIĄ, Warszawa, Polska 015837798.

**165481** 2012 07 24 A. Wprowadzono zmianę uprawnionego przez wykreślenie wpisu: DESIMO-DESENVOLVIMENTO E GESTÃO IMOBILÁRIA, Lda, Lizbona, Portugalia i dokonanie wpisu: OPTIMUM MARK SPÓŁKA Z OGRANICZONĄ ODPOWIEDZIALNOŚCIĄ, Warszawa, Polska 015837798.

**165576** 2012 07 10 A. Wprowadzono zmianę uprawnionego przez wykreślenie wpisu: PPHU DUDA – BIS Sp. z o.o. w upadłości likwidacyjnej, Sosnowiec, Polska 276292193 i dokonanie wpisu: ZAKŁADY MIĘSNE SILESIA SPÓŁKA AKCYJNA, Katowice, Polska 080287781.

**165668** 2012 07 10 A. Wprowadzono zmianę nazwy uprawnionego przez wykreślenie wpisu: HACHETTE LIVRE POLSKA Spółka z o.o., Warszawa, Polska 011131802 i dokonanie wpisu: HACHETTE POLSKA SPÓŁKA Z OGRANICZONĄ ODPOWIEDZIALNOŚCIĄ, Warszawa, Polska 011131802

**165632** 2012 07 18 A. Wprowadzono zmianę nazwy uprawnionego przez wykreślenie wpisu: E. Wedel Sp. z o.o., Warszawa, Polska i dokonanie wpisu: LOTTE WEDEL SPÓŁKA Z OGRANICZONĄ ODPOWIEDZIALNOŚCIĄ, Warszawa, Polska.

**165672** 2012 07 18 A. Wprowadzono zmianę nazwy uprawnionego przez wykreślenie wpisu: E. Wedel Spółka z o.o., Warszawa, Polska i dokonanie wpisu: LOTTE WEDEL SPÓŁKA Z OGRANICZONĄ ODPOWIEDZIALNOŚCIĄ, Warszawa, Polska.

**165673** 2012 07 18 A. Wprowadzono zmianę nazwy uprawnionego przez wykreślenie wpisu: E. Wedel Spółka z o.o., Warszawa, Polska i dokonanie wpisu: LOTTE WEDEL SPÓŁKA Z OGRANICZONĄ ODPOWIEDZIALNOŚCIĄ, Warszawa, Polska.

**165674** 2012 07 18 A. Wprowadzono zmianę nazwy uprawnionego przez wykreślenie wpisu: E. Wedel Spółka z o.o., Warszawa, Polska i dokonanie wpisu: LOTTE WEDEL SPÓŁKA Z OGRANICZONĄ ODPOWIEDZIALNOŚCIĄ, Warszawa, Polska.

**165677** 2012 07 18 A. Wprowadzono zmianę nazwy uprawnionego przez wykreślenie wpisu: E. WEDEL SPÓŁKA Z OGRANICZONĄ ODPOWIEDZIALNOŚCIĄ, Warszawa, Polska 142078650 i dokonanie wpisu: LOTTE WEDEL SPÓŁKA Z OGRANICZONĄ ODPOWIEDZIALNOŚCIĄ, Warszawa, Polska.

**165697** 2012 07 18 A. Wprowadzono zmianę nazwy uprawnionego przez wykreślenie wpisu: E. WEDEL SPÓŁKA Z OGRANICZONĄ ODPOWIEDZIALNOŚCIĄ, Warszawa, Polska 142078650 i dokonanie wpisu: LOTTE WEDEL SPÓŁKA Z OGRANICZONĄ ODPOWIEDZIALNOŚCIĄ, Warszawa, Polska.

**165698** 2012 07 18 A. Wprowadzono zmianę nazwy uprawnionego przez wykreślenie wpisu: E. WEDEL SPÓŁKA Z OGRANICZONĄ ODPOWIEDZIALNOŚCIĄ, Warszawa, Polska 142078650 i dokonanie wpisu: LOTTE WEDEL SPÓŁKA Z OGRANICZONĄ ODPOWIEDZIALNOŚCIĄ, Warszawa, Polska.

**165893** 2012 07 04 A. Wprowadzono zmianę uprawnionego przez wykreślenie wpisu: Megachemie Spółka z o.o., Kraków, Pol-

ska i dokonanie wpisu: MEGACHEMIE RESEARCH & TECHNOLOGIES SPÓŁKA AKCYJNA, Kraków, Polska 120096323.

**165955** 2012 07 04 A. Wprowadzono zmianę uprawnionego przez wykreślenie wpisu: Megachemie Sp. z o.o., Kraków, Polska i dokonanie wpisu: MEGACHEMIE RESEARCH & TECHNOLOGIES SPÓŁKA AKCYJNA, Kraków, Polska 120096323.

**165993** 2012 07 18 A. Wprowadzono zmianę nazwy uprawnionego przez wykreślenie wpisu: E. WEDEL SPÓŁKA Z OGRANICZONĄ ODPOWIEDZIALNOŚCIĄ, Warszawa, Polska 142078650 i dokonanie wpisu: LOTTE WEDEL SPÓŁKA Z OGRANICZONĄ ODPOWIEDZIALNOŚCIĄ, Warszawa, Polska.

**165994** 2012 07 18 A. Wprowadzono zmianę nazwy uprawnionego przez wykreślenie wpisu: E. WEDEL SPÓŁKA Z OGRANICZONĄ ODPOWIEDZIALNOŚCIĄ, Warszawa, Polska 142078650 i dokonanie wpisu: LOTTE WEDEL SPÓŁKA Z OGRANICZONĄ ODPOWIEDZIALNOŚCIĄ, Warszawa, Polska.

**165995** 2012 07 18 A. Wprowadzono zmianę nazwy uprawnionego przez wykreślenie wpisu: E. WEDEL SPÓŁKA Z OGRANICZONĄ ODPOWIEDZIALNOŚCIĄ, Warszawa, Polska 142078650 i dokonanie wpisu: LOTTE WEDEL SPÓŁKA Z OGRANICZONĄ ODPOWIEDZIALNOŚCIĄ, Warszawa, Polska.

**165996** 2012 07 18 A. Wprowadzono zmianę nazwy uprawnionego przez wykreślenie wpisu: E. WEDEL Sp. z o.o., Warszawa, Polska i dokonanie wpisu: LOTTE WEDEL SPÓŁKA Z OGRANICZONĄ ODPOWIEDZIALNOŚCIĄ, Warszawa, Polska.

**165997** 2012 07 18 A. Wprowadzono zmianę nazwy uprawnionego przez wykreślenie wpisu: E. Wedel Spółka z ograniczoną odpowiedzialnością, Warszawa, Polska 142078650 i dokonanie wpisu: LOTTE WEDEL SPÓŁKA Z OGRANICZONĄ ODPOWIEDZIALNOŚCIĄ, Warszawa, Polska.

**166293** 2012 07 03 A. Wprowadzono zmianę uprawnionego przez wykreślenie wpisu: Wydawnictwo Bauer Spółka z ograniczoną odpowiedzialnością Spółka Komandytowa, Warszawa, Polska 016396110 i dokonanie wpisu: WYDAWNICTWO BAUER POLSKA SPÓŁKA Z OGRANICZONĄ ODPOWIEDZIALNOŚCIĄ, Warszawa, Polska 142734203.

**166575** 2012 07 03 A. Wprowadzono zmianę uprawnionego przez wykreślenie wpisu: DESIMO-DESENVOLVIMENTO E GESTÃO IMOBILÁRIA, Lda, Lizbona, Portugalia i dokonanie wpisu: OPTIMUM MARK SPÓŁKA Z OGRANICZONĄ ODPOWIEDZIALNOŚCIĄ, Warszawa, Polska 015837798.

**166630** 2012 07 10 A. Wprowadzono zmianę uprawnionego przez wykreślenie wpisu: ASTER SPÓŁKA Z OGRANICZONĄ ODPOWIEDZIALNOŚCIĄ, Warszawa, Polska 140282228 i dokonanie wpisu: UPC POLSKA SPÓŁKA Z OGRANICZONĄ ODPOWIEDZIALNOŚCIĄ, Warszawa, Polska 016308978.

**166631** 2012 07 10 A. Wprowadzono zmianę uprawnionego przez wykreślenie wpisu: ASTER SPÓŁKA Z OGRANICZONĄ ODPOWIEDZIALNOŚCIĄ, Warszawa, Polska 140282228 i dokonanie wpisu: UPC POLSKA SPÓŁKA Z OGRANICZONĄ ODPOWIEDZIALNOŚCIĄ, Warszawa, Polska 016308978.

**166632** 2012 07 10 A. Wprowadzono zmianę uprawnionego przez wykreślenie wpisu: ASTER SPÓŁKA Z OGRANICZONĄ ODPOWIEDZIALNOŚCIĄ, Warszawa, Polska 140282228 i dokonanie wpisu: UPC POLSKA SPÓŁKA Z OGRANICZONĄ ODPOWIEDZIALNOŚCIĄ, Warszawa, Polska 016308978.

**166633** 2012 07 10 A. Wprowadzono zmianę uprawnionego przez wykreślenie wpisu: ASTER SPÓŁKA Z OGRANICZONĄ ODPOWIEDZIALNOŚCIĄ, Warszawa, Polska 140282228 i dokonanie wpisu: UPC POLSKA SPÓŁKA Z OGRANICZONĄ ODPOWIEDZIALNOŚCIĄ, Warszawa, Polska 016308978.

**166774** 2012 07 18 A. Wprowadzono zmianę nazwy uprawnionego przez wykreślenie wpisu: E. Wedel Spółka z ograniczoną

odpowiedzialnością, Warszawa, Polska 142078650 i dokonanie wpisu: LOTTE WEDEL SPÓŁKA Z OGRANICZONĄ ODPOWIEDZIALNOŚCIĄ, Warszawa, Polska.

**166775** 2012 07 18 A. Wprowadzono zmianę nazwy uprawnionego przez wykreślenie wpisu: E. Wedel Spółka z ograniczoną odpowiedzialnością, Warszawa, Polska 142078650 i dokonanie wpisu: LOTTE WEDEL SPÓŁKA Z OGRANICZONĄ ODPOWIEDZIALNOŚCIĄ, Warszawa, Polska.

**167051** 2012 07 03 A. Wprowadzono zmianę uprawnionego przez wykreślenie wpisu: DESIMO-DESENVOLVIMENTO E GESTÃO IMOBILÁRIA, Lda, Lizbona, Portugalia i dokonanie wpisu: OPTIMUM MARK SPÓŁKA Z OGRANICZONĄ ODPOWIEDZIALNOŚCIĄ, Warszawa, Polska 015837798.

**167169** 2012 07 17 A. Wprowadzono zmianę nazwy uprawnionego przez wykreślenie wpisu: E. WEDEL Spółka z o.o., Warszawa, Polska i dokonanie wpisu: LOTTE WEDEL SPÓŁKA Z OGRANICZONĄ ODPOWIEDZIALNOŚCIĄ, Warszawa, Polska.

**167582** 2012 07 03 A. Wprowadzono zmianę uprawnionego przez wykreślenie wpisu: DESIMO-DESENVOLVIMENTO E GESTÃO IMOBILÁRIA, Lda, Lizbona, Portugalia i dokonanie wpisu: OPTIMUM MARK SPÓŁKA Z OGRANICZONĄ ODPOWIEDZIALNOŚCIĄ, Warszawa, Polska 015837798.

**167708** 2012 07 13 A. Wprowadzono zmianę uprawnionego przez wykreślenie wpisu: TYMBARK – GMW Sp. z o.o. Sp.k., Tymbark, Polska 490540969 i dokonanie wpisu: TYMBARK – MWS SPÓŁKA Z OGRANICZONĄ ODPOWIEDZIALNOŚCIĄ SPÓŁKA KOMANDYTOWO-AKCYJNA, Tymbark, Polska 490540969.

**167927** 2012 07 23 A. Wprowadzono zmianę siedziby uprawnionego przez wykreślenie wpisu: SIGNTECH C.E. Spółka z o.o., Katowice, Polska 271914075 i dokonanie wpisu: SIGNTECH C.E. SPÓŁKA Z OGRANICZONĄ ODPOWIEDZIALNOŚCIĄ, Piekary Śląskie, Polska 271914075.

**168135** 2012 07 17 A. Wprowadzono zmianę nazwy uprawnionego przez wykreślenie wpisu: E. WEDEL SPÓŁKA Z OGRANICZONĄ ODPOWIEDZIALNOŚCIĄ, Warszawa, Polska 142078650 i dokonanie wpisu: LOTTE WEDEL SPÓŁKA Z OGRANICZONĄ ODPOWIEDZIALNOŚCIĄ, Warszawa, Polska.

**168136** 2012 07 17 A. Wprowadzono zmianę nazwy uprawnionego przez wykreślenie wpisu: E. WEDEL SPÓŁKA Z OGRANICZONĄ ODPOWIEDZIALNOŚCIĄ, Warszawa, Polska 142078650 i dokonanie wpisu: LOTTE WEDEL SPÓŁKA Z OGRANICZONĄ ODPOWIEDZIALNOŚCIĄ, Warszawa, Polska.

**168171** 2012 07 18 A. Wprowadzono zmianę nazwy uprawnionego przez wykreślenie wpisu: E. WEDEL SPÓŁKA Z OGRANICZONĄ ODPOWIEDZIALNOŚCIĄ, Warszawa, Polska 142078650 i dokonanie wpisu: LOTTE WEDEL SPÓŁKA Z OGRANICZONĄ ODPOWIEDZIALNOŚCIĄ, Warszawa, Polska.

**168172** 2012 07 18 A. Wprowadzono zmianę nazwy uprawnionego przez wykreślenie wpisu: E. WEDEL SPÓŁKA Z OGRANICZONĄ ODPOWIEDZIALNOŚCIĄ, Warszawa, Polska 142078650 i dokonanie wpisu: LOTTE WEDEL SPÓŁKA Z OGRANICZONĄ ODPOWIEDZIALNOŚCIĄ, Warszawa, Polska.

**168260** 2012 07 03 A. Wprowadzono zmianę uprawnionego przez wykreślenie wpisu: DESIMO - Desenvolvimento e Gestão Imobilária, Lda, Lizbona, Portugalia i dokonanie wpisu: OPTIMUM MARK SPÓŁKA Z OGRANICZONĄ ODPOWIEDZIALNOŚCIĄ, Warszawa, Polska 015837798.

**168261** 2012 07 03 A. Wprowadzono zmianę uprawnionego przez wykreślenie wpisu: DESIMO - Desenvolvimento e Gestão Imobilária, Lda, Lizbona, Portugalia i dokonanie wpisu: OPTIMUM MARK SPÓŁKA Z OGRANICZONĄ ODPOWIEDZIALNOŚCIĄ, Warszawa, Polska 015837798.

**168262** 2012 07 03 A. Wprowadzono zmianę uprawnionego przez wykreślenie wpisu: DESIMO - Desenvolvimento e Gestão



Imobilária, Lda, Lizbona, Portugalia i dokonanie wpisu: OPTIMUM MARK SPÓŁKA Z OGRANICZONĄ ODPOWIEDZIALNOŚCIĄ, Warszawa, Polska 015837798.

**168629** 2012 07 05 A. Wprowadzono zmianę uprawnionego przez wykreślenie wpisu: „KONSORCJUM INWESTYCYJNE II” Spółka z ograniczoną odpowiedzialnością, Warszawa, Polska 012663116 i dokonanie wpisu: „KONSORCJUM INWESTYCYJNE II” Spółka z o.o. w upadłości likwidacyjnej, Warszawa, Polska 012663116.

**168828** 2012 07 10 A. Wprowadzono zmianę uprawnionego przez wykreślenie wpisu: „KUPIEC POZNAŃSKI” Spółka Akcyjna, Poznań, Polska 630751885 i dokonanie wpisu: KUPIEC POZNAŃSKI MARKETING SPÓŁKA Z OGRANICZONĄ ODPOWIEDZIALNOŚCIĄ, Poznań, Polska 301618780.

**169690** 2012 07 05 A. Wprowadzono zmianę uprawnionego przez wykreślenie wpisu: DESIMO - Desenvolvimento e Gestão Imobilária, Lda, Lizbona, Portugalia i dokonanie wpisu: OPTIMUM MARK SPÓŁKA Z OGRANICZONĄ ODPOWIEDZIALNOŚCIĄ, Warszawa, Polska 015837798.

**169690** 2012 07 05 A. Wprowadzono zmianę uprawnionego przez wykreślenie wpisu: DESIMO - Desenvolvimento e Gestão Imobilária, Lda, Lizbona, Portugalia i dokonanie wpisu: OPTIMUM MARK SPÓŁKA Z OGRANICZONĄ ODPOWIEDZIALNOŚCIĄ, Warszawa, Polska 015837798.

**169691** 2012 07 05 A. Wprowadzono zmianę uprawnionego przez wykreślenie wpisu: DESIMO - Desenvolvimento e Gestão Imobilária, Lda, Lizbona, Portugalia i dokonanie wpisu: OPTIMUM MARK SPÓŁKA Z OGRANICZONĄ ODPOWIEDZIALNOŚCIĄ, Warszawa, Polska 015837798.

**169692** 2012 07 05 A. Wprowadzono zmianę uprawnionego przez wykreślenie wpisu: DESIMO - Desenvolvimento e Gestão Imobilária, Lda, Lizbona, Portugalia i dokonanie wpisu: OPTIMUM MARK SPÓŁKA Z OGRANICZONĄ ODPOWIEDZIALNOŚCIĄ, Warszawa, Polska 015837798.

**169693** 2012 07 05 A. Wprowadzono zmianę uprawnionego przez wykreślenie wpisu: DESIMO - Desenvolvimento e Gestão Imobilária, Lda, Lizbona, Portugalia i dokonanie wpisu: OPTIMUM MARK SPÓŁKA Z OGRANICZONĄ ODPOWIEDZIALNOŚCIĄ, Warszawa, Polska 015837798.

**169694** 2012 07 05 A. Wprowadzono zmianę uprawnionego przez wykreślenie wpisu: DESIMO - Desenvolvimento e Gestão Imobilária, Lda, Lizbona, Portugalia i dokonanie wpisu: OPTIMUM MARK SPÓŁKA Z OGRANICZONĄ ODPOWIEDZIALNOŚCIĄ, Warszawa, Polska 015837798.

**169695** 2012 07 05 A. Wprowadzono zmianę uprawnionego przez wykreślenie wpisu: DESIMO - Desenvolvimento e Gestão Imobilária, Lda, Lizbona, Portugalia i dokonanie wpisu: OPTIMUM MARK SPÓŁKA Z OGRANICZONĄ ODPOWIEDZIALNOŚCIĄ, Warszawa, Polska 015837798.

**169696** 2012 07 23 A. Wprowadzono zmianę uprawnionego przez wykreślenie wpisu: DESIMO - Desenvolvimento e Gestão Imobilária, Lda, Lizbona, Portugalia i dokonanie wpisu: OPTIMUM MARK SPÓŁKA Z OGRANICZONĄ ODPOWIEDZIALNOŚCIĄ, Warszawa, Polska 015837798.

**169697** 2012 07 05 A. Wprowadzono zmianę uprawnionego przez wykreślenie wpisu: DESIMO - Desenvolvimento e Gestão Imobilária, Lda, Lizbona, Portugalia i dokonanie wpisu: OPTIMUM MARK SPÓŁKA Z OGRANICZONĄ ODPOWIEDZIALNOŚCIĄ, Warszawa, Polska 015837798.

**169698** 2012 07 05 A. Wprowadzono zmianę uprawnionego przez wykreślenie wpisu: DESIMO - Desenvolvimento e Gestão Imobilária, Lda, Lizbona, Portugalia i dokonanie wpisu: OPTIMUM MARK SPÓŁKA Z OGRANICZONĄ ODPOWIEDZIALNOŚCIĄ, Warszawa, Polska 015837798.

**169699** 2012 07 05 A. Wprowadzono zmianę uprawnionego przez wykreślenie wpisu: DESIMO-Desenvolvimento e Gestão Imobilária, Lda, Lizbona, Portugalia i dokonanie wpisu: OPTIMUM MARK SPÓŁKA Z OGRANICZONĄ ODPOWIEDZIALNOŚCIĄ, Warszawa, Polska 015837798.

**169735** 2012 07 20 F. Dokonano wpisu: „Na podstawie tytułu wykonawczego: Nakaz zapłaty w postępowaniu nakazowym Sądu Okręgowego we Wrocławiu z dnia 14 września 2010 r. w sygnaturze akt I Nc 569/10 zaopatrzony w klauzulę wykonalności z dnia 13 października 2010 r. Komornik Sądowy przy Sądzie Rejonowym w Trzebnicy w toku postępowania egzekucyjnego prowadzonego pod sygnaturą KM 3703/10 dokonał zajęcia prawa ochronnego na przedmiotowy znak towarowy na rzecz wierzyciela: Andrzej Robak zamieszkały we Wrocławiu.”

**169736** 2012 07 20 F. Dokonano wpisu: „Na podstawie tytułu wykonawczego: Nakaz zapłaty w postępowaniu nakazowym Sądu Okręgowego we Wrocławiu z dnia 14 września 2010 r. w sygnaturze akt I Nc 569/10 zaopatrzony w klauzulę wykonalności z dnia 13 października 2010 r. Komornik Sądowy przy Sądzie Rejonowym w Trzebnicy w toku postępowania egzekucyjnego prowadzonego pod sygnaturą KM 3703/10 dokonał zajęcia prawa ochronnego na przedmiotowy znak towarowy na rzecz wierzyciela: Andrzej Robak zamieszkały we Wrocławiu.”

**169741** 2012 07 05 A. Wprowadzono zmianę uprawnionego przez wykreślenie wpisu: DESIMO-Desenvolvimento e Gestão Imobilária, Lda, Lizbona, Portugalia i dokonanie wpisu: OPTIMUM MARK SPÓŁKA Z OGRANICZONĄ ODPOWIEDZIALNOŚCIĄ, Warszawa, Polska 015837798.

**169742** 2012 07 05 A. Wprowadzono zmianę uprawnionego przez wykreślenie wpisu: DESIMO-Desenvolvimento e Gestão Imobilária, Lda, Lizbona, Portugalia i dokonanie wpisu: OPTIMUM MARK SPÓŁKA Z OGRANICZONĄ ODPOWIEDZIALNOŚCIĄ, Warszawa, Polska 015837798.

**169743** 2012 07 05 A. Wprowadzono zmianę uprawnionego przez wykreślenie wpisu: DESIMO-Desenvolvimento e Gestão Imobilária, Lda, Lizbona, Portugalia i dokonanie wpisu: OPTIMUM MARK SPÓŁKA Z OGRANICZONĄ ODPOWIEDZIALNOŚCIĄ, Warszawa, Polska 015837798.

**170014** 2012 07 04 A. Wprowadzono zmianę uprawnionego przez wykreślenie wpisu: TVN S.A., Warszawa, Polska 011131245 i dokonanie wpisu: TVN MEDIA SPÓŁKA Z OGRANICZONĄ ODPOWIEDZIALNOŚCIĄ, Warszawa, Polska 142726072.

**170318** 2012 07 18 A. Wprowadzono zmianę nazwy uprawnionego przez wykreślenie wpisu: E. WEDEL Spółka z o.o., Warszawa, Polska i dokonanie wpisu: LOTTE WEDEL SPÓŁKA Z OGRANICZONĄ ODPOWIEDZIALNOŚCIĄ, Warszawa, Polska.

**170736** 2012 07 17 A. Wprowadzono zmianę nazwy uprawnionego przez wykreślenie wpisu: E. WEDEL Spółka z o.o., Warszawa, Polska i dokonanie wpisu: LOTTE WEDEL SPÓŁKA Z OGRANICZONĄ ODPOWIEDZIALNOŚCIĄ, Warszawa, Polska.

**170817** 2012 07 17 A. Wprowadzono zmianę nazwy uprawnionego przez wykreślenie wpisu: E. Wedel Spółka z o.o., Warszawa, Polska i dokonanie wpisu: LOTTE WEDEL SPÓŁKA Z OGRANICZONĄ ODPOWIEDZIALNOŚCIĄ, Warszawa, Polska.

**170818** 2012 07 17 A. Wprowadzono zmianę nazwy uprawnionego przez wykreślenie wpisu: E. Wedel Spółka z o.o., Warszawa, Polska i dokonanie wpisu: LOTTE WEDEL SPÓŁKA Z OGRANICZONĄ ODPOWIEDZIALNOŚCIĄ, Warszawa, Polska.

**170819** 2012 07 17 A. Wprowadzono zmianę nazwy uprawnionego przez wykreślenie wpisu: E. WEDEL Spółka z o.o., Warszawa, Polska i dokonanie wpisu: LOTTE WEDEL SPÓŁKA Z OGRANICZONĄ ODPOWIEDZIALNOŚCIĄ, Warszawa, Polska.

**170820** 2012 07 17 A. Wprowadzono zmianę nazwy uprawnionego przez wykreślenie wpisu: E. WEDEL Spółka z o.o., Warszawa, Polska i dokonanie wpisu: LOTTE WEDEL SPÓŁKA Z OGRANICZONĄ ODPOWIEDZIALNOŚCIĄ, Warszawa, Polska.

**170931** 2012 07 18 A. Wprowadzono zmianę uprawnionego przez wykreślenie wpisu: „AMBASADOR 92” Spółka Jawna, Andrzej Adamek, Krzysztof Jakubowski, Jan Kopera, Piaseczno, Polska 012119750 i dokonanie wpisu: AMBASADOR 92 SPÓŁKA Z OGRANICZONĄ ODPOWIEDZIALNOŚCIĄ SPÓŁKA KOMANDYTOWA, Piaseczno, Polska 012119750.

**171165** 2012 07 23 A. Wprowadzono zmianę uprawnionego przez wykreślenie wpisu: „EUROPEEN OPTICS” Sp. z o.o., Piastów, Polska 015748882 i dokonanie wpisu: NICOLE EL DEBAGHI CHAMI, Zouk Mosbeh, Liban.

**171557** 2012 07 06 A. Wprowadzono zmianę nazwy uprawnionego przez wykreślenie wpisu: erima Sportbekleidungs GmbH, Pfullingen, Niemcy i dokonanie wpisu: Erima GmbH, Pfullingen, Niemcy.

**172002** 2012 07 18 A. Wprowadzono zmianę nazwy uprawnionego przez wykreślenie wpisu: E. WEDEL Spółka z o.o., Warszawa, Polska i dokonanie wpisu: LOTTE WEDEL SPÓŁKA Z OGRANICZONĄ ODPOWIEDZIALNOŚCIĄ, Warszawa, Polska.

**172003** 2012 07 18 A. Wprowadzono zmianę nazwy uprawnionego przez wykreślenie wpisu: E. WEDEL Spółka z o.o., Warszawa, Polska i dokonanie wpisu: LOTTE WEDEL SPÓŁKA Z OGRANICZONĄ ODPOWIEDZIALNOŚCIĄ, Warszawa, Polska.

**172043** 2012 07 04 A. Wprowadzono zmianę uprawnionego przez wykreślenie wpisu: Wydawnictwo PARMA PRESS s.c. Christian Parma, Bogna Parma, Marki, Polska 010329123 i dokonanie wpisu: WYDAWNICTWO PARMA PRESS SPÓŁKA JAWNA, Marki, Polska 010329123.

**172116** 2012 07 18 A. Wprowadzono zmianę nazwy uprawnionego przez wykreślenie wpisu: E. WEDEL Spółka z o.o., Warszawa, Polska i dokonanie wpisu: LOTTE WEDEL SPÓŁKA Z OGRANICZONĄ ODPOWIEDZIALNOŚCIĄ, Warszawa, Polska.

**172241** 2012 07 18 A. Wprowadzono zmianę uprawnionego przez wykreślenie wpisu: PP CLOVIN E. ŻANOWSKA i WSPÓLNICY Sp. J., Czyżew-Osada, Polska i dokonanie wpisu: CLOVIN SPÓŁKA AKCYJNA, Czyżew, Polska 200305532.

**172242** 2012 07 03 A. Wprowadzono zmianę uprawnionego przez wykreślenie wpisu: PP CLOVIN E. ŻANOWSKA i WSPÓLNICY SPÓŁKA JAWNA, Czyżew-Osada, Polska 450110591i dokonanie wpisu: CLOVIN SPÓŁKA AKCYJNA, Czyżew, Polska 200305532.

**172311** 2012 07 05 A. Wprowadzono zmianę uprawnionego przez wykreślenie wpisu: DESIMO-Desenvolvimento e Gestão Imobiliária, Lda, Lizbona, Portugalia i dokonanie wpisu: OPTIMUM MARK SPÓŁKA Z OGRANICZONĄ ODPOWIEDZIALNOŚCIĄ, Warszawa, Polska 015837798.

**172312** 2012 07 23 A. Wprowadzono zmianę uprawnionego przez wykreślenie wpisu: DESIMO-Desenvolvimento e Gestão Imobiliária, Lda, Lizbona, Portugalia i dokonanie wpisu: OPTIMUM MARK SPÓŁKA Z OGRANICZONĄ ODPOWIEDZIALNOŚCIĄ, Warszawa, Polska 015837798.

**172313** 2012 07 05 A. Wprowadzono zmianę uprawnionego przez wykreślenie wpisu: DESIMO-Desenvolvimento e Gestão Imobiliária, Lda, Lizbona, Portugalia i dokonanie wpisu: OPTIMUM MARK SPÓŁKA Z OGRANICZONĄ ODPOWIEDZIALNOŚCIĄ, Warszawa, Polska 015837798.

**172495** 2012 07 18 A. Wprowadzono zmianę nazwy uprawnionego przez wykreślenie wpisu: E. Wedel Spółka z ograniczoną odpowiedzialnością, Warszawa, Polska 142078650 i dokonanie wpisu: LOTTE WEDEL SPÓŁKA Z OGRANICZONĄ ODPOWIEDZIALNOŚCIĄ, Warszawa, Polska.

**172496** 2012 07 18 A. Wprowadzono zmianę nazwy uprawnionego przez wykreślenie wpisu: E. WEDEL Spółka z o.o., Warszawa, Polska i dokonanie wpisu: LOTTE WEDEL SPÓŁKA Z OGRANICZONĄ ODPOWIEDZIALNOŚCIĄ, Warszawa, Polska.

**172497** 2012 07 18 A. Wprowadzono zmianę nazwy uprawnionego przez wykreślenie wpisu: E. WEDEL SPÓŁKA Z OGRANICZONĄ ODPOWIEDZIALNOŚCIĄ Warszawa, Polska 142078650 i dokonanie wpisu: LOTTE WEDEL SPÓŁKA Z OGRANICZONĄ ODPOWIEDZIALNOŚCIĄ, Warszawa, Polska.

**172498** 2012 07 18 A. Wprowadzono zmianę nazwy uprawnionego przez wykreślenie wpisu: E. Wedel Sp. z o.o., Warszawa, Polska i dokonanie wpisu: LOTTE WEDEL SPÓŁKA Z OGRANICZONĄ ODPOWIEDZIALNOŚCIĄ, Warszawa, Polska.

**172499** 2012 07 18 A. Wprowadzono zmianę nazwy uprawnionego przez wykreślenie wpisu: E. Wedel Spółka z o.o., Warszawa, Polska i dokonanie wpisu: LOTTE WEDEL SPÓŁKA Z OGRANICZONĄ ODPOWIEDZIALNOŚCIĄ, Warszawa, Polska.

**172500** 2012 07 18 A. Wprowadzono zmianę nazwy uprawnionego przez wykreślenie wpisu: E. Wedel Sp. z o.o., Warszawa, Polska i dokonanie wpisu: LOTTE WEDEL SPÓŁKA Z OGRANICZONĄ ODPOWIEDZIALNOŚCIĄ, Warszawa, Polska.

**173006** 2012 07 06 A. Wprowadzono zmianę uprawnionego przez wykreślenie wpisu: BUDLEX Sp. z o.o., Toruń, Polska i dokonanie wpisu: BUDLEX SPÓŁKA AKCYJNA, Warszawa, Polska.

**173150** 2012 07 24 A. Wprowadzono zmianę uprawnionego przez wykreślenie wpisu: POLBITA Spółka z o.o., Warszawa, Polska 010416589 i dokonanie wpisu: GALT SPV 15 Sp. z o.o., Warszawa, Polska.

**173327** 2012 07 06 A. Wprowadzono zmianę uprawnionego przez wykreślenie wpisu: Ashland Inc., Covington, Stany Zjednoczone Ameryki i dokonanie wpisu: Ashland Licensing and Intellectual Property LLC, Dublin, Stany Zjednoczone Ameryki.

**173565** 2012 07 20 F. Dokonano wpisu: „Na podstawie tytułu wykonawczego: Nakaz zapłaty w postępowaniu nakazowym Sądu Okręgowego we Wrocławiu z dnia 14 września 2010 r. w sygnaturze akt I Nc 569/10 zaopatrzonej w klauzulę wykonalności z dnia 13 października 2010 r. Komornik Sądowy przy Sądzie Rejonowym w Trzebnicy w toku postępowania egzekucyjnego prowadzonego pod sygnaturą KM 3703/10 dokonał zajęcia prawa ochronnego na przedmiotowy znak towarowy na rzecz wierzyciela: Andrzej Robak zamieszkały we Wrocławiu.”

**173722** 2012 07 24 A. Wprowadzono zmianę uprawnionego przez wykreślenie wpisu: POLBITA Sp. z o.o., Warszawa, Polska 010416589 i dokonanie wpisu: GALT SPV 15 Sp. z o.o., Warszawa, Polska.

**173998** 2012 07 20 D. Dokonano wpisu: „Na mocy umowy z dnia 10 września 2009 r. ustanowiono na rzecz The Royal Bank of Scotland PLC z siedzibą w Londynie (Wielka Brytania) zastaw na prawie ochronnym”.

**174124** 2012 07 03 A. Wprowadzono zmianę uprawnionego przez wykreślenie wpisu: Zakład Produkcyjny „ALEXANDER” Aleksander Pundzis, Chwaszczyno, Polska i dokonanie wpisu: ZAKŁAD PRODUKCYJNY „ALEXANDER” – PIOTR PUNDZIS, Chwaszczyno, Polska.

**174658** 2012 07 16 A. Wprowadzono zmianę uprawnionego przez wykreślenie wpisu: Firma GIERMAZIAK Piotr Giermaziak, Gostyń, Polska 008161300 i dokonanie wpisu: NG INVEST SPÓŁKA Z OGRANICZONĄ ODPOWIEDZIALNOŚCIĄ SPÓŁKA KOMANDYTOWA, Gostyń, Polska 300473338.

**174658** 2012 07 16 A. Wprowadzono zmianę uprawnionego przez wykreślenie wpisu: NG INVEST SPÓŁKA Z OGRANICZONĄ ODPOWIEDZIALNOŚCIĄ SPÓŁKA KOMANDYTOWA, Gostyń, Polska 300473338 i dokonanie wpisu: NG INVEST SPÓŁKA Z OGRANICZO-

NAŃ ODPOWIEDZIALNOŚCIĄ SPÓŁKA KOMANDYTOWO-AKCYJNA, Gostyń, Polska 300473338.

**174789** 2012 07 20 F. Dokonano wpisu: „Na podstawie tytułu wykonawczego: Wyrok Sądu Okręgowego w Sieradzu z dnia 12 stycznia 2009 r. sygnatura ak IV P 204/08 zaopatrzony w klauzulę wykonalności z dnia 18 lutego 2009 r. Komornik Sądowy przy Sądzie Rejonowym w Sieradzu dokonał zajęcia przedmiotowego prawa ochronnego na rzecz wierzyciela p. Michała Dudkiewicza zamieszkałego w Łodzi”.

**174892** 2012 07 18 A. Wprowadzono zmianę nazwy uprawnionego przez wykreślenie wpisu: E. Wedel Spółka z ograniczoną odpowiedzialnością, Warszawa, Polska 142078650 i dokonanie wpisu: LOTTE WEDEL SPÓŁKA Z OGRANICZONĄ ODPOWIEDZIALNOŚCIĄ, Warszawa, Polska.

**174893** 2012 07 18 A. Wprowadzono zmianę nazwy uprawnionego przez wykreślenie wpisu: E. Wedel Spółka z ograniczoną odpowiedzialnością, Warszawa, Polska 142078650 i dokonanie wpisu: LOTTE WEDEL SPÓŁKA Z OGRANICZONĄ ODPOWIEDZIALNOŚCIĄ, Warszawa, Polska.

**175069** 2012 07 20 F. Dokonano wpisu: „Na podstawie tytułu wykonawczego: Nakaz zapłaty w postępowaniu nakazowym Sądu Okręgowego we Wrocławiu z dnia 14 września 2010 r. w sygnaturze akt I Nc 569/10 zaopatrzony w klauzulę wykonalności z dnia 13 października 2010 r. Komornik Sądowy przy Sądzie Rejonowym w Trzebnicy w toku postępowania egzekucyjnego prowadzonego pod sygnaturą KM 3703/10 dokonał zajęcia prawa ochronnego na przedmiotowy znak towarowy na rzecz wierzyciela: Andrzej Robak zamieszkały we Wrocławiu.”

**175240** 2012 07 18 A. Wprowadzono zmianę nazwy uprawnionego przez wykreślenie wpisu: E. Wedel Spółka z o.o., Warszawa, Polska i dokonanie wpisu: LOTTE WEDEL SPÓŁKA Z OGRANICZONĄ ODPOWIEDZIALNOŚCIĄ, Warszawa, Polska.

**175245** 2012 07 18 A. Wprowadzono zmianę nazwy uprawnionego przez wykreślenie wpisu: E. Wedel Sp. z o.o., Warszawa, Polska i dokonanie wpisu: LOTTE WEDEL SPÓŁKA Z OGRANICZONĄ ODPOWIEDZIALNOŚCIĄ, Warszawa, Polska.

**175581** 2012 07 23 A. Wprowadzono zmianę uprawnionego przez wykreślenie wpisu: JOKO Cosmetics E. i G. Kosyl Spółka Jawna, Wołomin, Polska 010845103 i dokonanie wpisu: MULTICOLOR DISTRIBUTION GRZEGORZ KOSYL, Wołomin, Polska 015561907.

**175866** 2012 07 18 A. Wprowadzono zmianę nazwy uprawnionego przez wykreślenie wpisu: E. Wedel Spółka z ograniczoną odpowiedzialnością, Warszawa, Polska 142078650 i dokonanie wpisu: LOTTE WEDEL SPÓŁKA Z OGRANICZONĄ ODPOWIEDZIALNOŚCIĄ, Warszawa, Polska.

**175867** 2012 07 18 A. Wprowadzono zmianę nazwy uprawnionego przez wykreślenie wpisu: E. Wedel Spółka z o.o., Warszawa, Polska i dokonanie wpisu: LOTTE WEDEL SPÓŁKA Z OGRANICZONĄ ODPOWIEDZIALNOŚCIĄ, Warszawa, Polska.

**177314** 2012 07 18 A. Wprowadzono zmianę nazwy uprawnionego przez wykreślenie wpisu: E. Wedel Sp. z o.o., Warszawa, Polska i dokonanie wpisu: LOTTE WEDEL SPÓŁKA Z OGRANICZONĄ ODPOWIEDZIALNOŚCIĄ, Warszawa, Polska.

**177367** 2012 07 18 A. Wprowadzono zmianę nazwy uprawnionego przez wykreślenie wpisu: E. Wedel Sp. z o.o., Warszawa, Polska i dokonanie wpisu: LOTTE WEDEL SPÓŁKA Z OGRANICZONĄ ODPOWIEDZIALNOŚCIĄ, Warszawa, Polska.

**177643** 2012 07 18 A. Wprowadzono zmianę nazwy uprawnionego przez wykreślenie wpisu: E. Wedel Sp. z o.o., Warszawa, Polska i dokonanie wpisu: LOTTE WEDEL SPÓŁKA Z OGRANICZONĄ ODPOWIEDZIALNOŚCIĄ, Warszawa, Polska.

**177686** 2012 07 18 A. Wprowadzono zmianę nazwy uprawnionego przez wykreślenie wpisu: E. Wedel Spółka z o.o., Warsza-

wa, Polska i dokonanie wpisu: LOTTE WEDEL SPÓŁKA Z OGRANICZONĄ ODPOWIEDZIALNOŚCIĄ, Warszawa, Polska.

**177691** 2012 07 18 A. Wprowadzono zmianę nazwy uprawnionego przez wykreślenie wpisu: E. Wedel Sp. z o.o., Warszawa, Polska i dokonanie wpisu: LOTTE WEDEL SPÓŁKA Z OGRANICZONĄ ODPOWIEDZIALNOŚCIĄ, Warszawa, Polska.

**177707** 2012 07 18 A. Wprowadzono zmianę nazwy uprawnionego przez wykreślenie wpisu: E. Wedel Sp. z o.o., Warszawa, Polska i dokonanie wpisu: LOTTE WEDEL SPÓŁKA Z OGRANICZONĄ ODPOWIEDZIALNOŚCIĄ, Warszawa, Polska.

**177717** 2012 07 18 A. Wprowadzono zmianę nazwy uprawnionego przez wykreślenie wpisu: E. Wedel Spółka z o.o., Warszawa, Polska i dokonanie wpisu: LOTTE WEDEL SPÓŁKA Z OGRANICZONĄ ODPOWIEDZIALNOŚCIĄ, Warszawa, Polska.

**177718** 2012 07 18 A. Wprowadzono zmianę nazwy uprawnionego przez wykreślenie wpisu: E. Wedel Spółka z o.o., Warszawa, Polska i dokonanie wpisu: LOTTE WEDEL SPÓŁKA Z OGRANICZONĄ ODPOWIEDZIALNOŚCIĄ, Warszawa, Polska.

**177719** 2012 07 18 A. Wprowadzono zmianę nazwy uprawnionego przez wykreślenie wpisu: E. Wedel Spółka z o.o., Warszawa, Polska i dokonanie wpisu: LOTTE WEDEL SPÓŁKA Z OGRANICZONĄ ODPOWIEDZIALNOŚCIĄ, Warszawa, Polska.

**177720** 2012 07 18 A. Wprowadzono zmianę nazwy uprawnionego przez wykreślenie wpisu: E. Wedel Sp. z o.o., Warszawa, Polska i dokonanie wpisu: LOTTE WEDEL SPÓŁKA Z OGRANICZONĄ ODPOWIEDZIALNOŚCIĄ, Warszawa, Polska.

**177721** 2012 07 18 A. Wprowadzono zmianę nazwy uprawnionego przez wykreślenie wpisu: E. Wedel Spółka z o.o., Warszawa, Polska i dokonanie wpisu: LOTTE WEDEL SPÓŁKA Z OGRANICZONĄ ODPOWIEDZIALNOŚCIĄ, Warszawa, Polska.

**177722** 2012 07 18 A. Wprowadzono zmianę nazwy uprawnionego przez wykreślenie wpisu: E. Wedel Sp. z o.o., Warszawa, Polska i dokonanie wpisu: LOTTE WEDEL SPÓŁKA Z OGRANICZONĄ ODPOWIEDZIALNOŚCIĄ, Warszawa, Polska.

**177774** 2012 07 06 A. Wprowadzono zmianę uprawnionego przez wykreślenie wpisu: TVN S.A., Warszawa, Polska i dokonanie wpisu: TVN MEDIA SPÓŁKA Z OGRANICZONĄ ODPOWIEDZIALNOŚCIĄ, Warszawa, Polska 142726072.

**177842** 2012 07 23 A. Wprowadzono zmianę uprawnionego przez wykreślenie wpisu: „BEJOT” Jerzy Semeniuk, Dariusz Wilk Spółka Jawna, Manieczki, Polska 411112809 i dokonanie wpisu: „BEJOT” SPÓŁKA Z OGRANICZONĄ ODPOWIEDZIALNOŚCIĄ, Manieczki, Polska 411112809.

**177866** 2012 07 10 A. Wprowadzono zmianę uprawnionego przez wykreślenie wpisu: Polskie Koleje Linowe Spółka z o.o., Zakopane, Polska 492031835 i dokonanie wpisu: „POLSKIE KOLEJE LINOWE” SPÓŁKA AKCYJNA, Zakopane, Polska 492031835.

**177867** 2012 07 10 A. Wprowadzono zmianę uprawnionego przez wykreślenie wpisu: Polskie Koleje Linowe Spółka z o.o., Zakopane, Polska 492031835 i dokonanie wpisu: „POLSKIE KOLEJE LINOWE” SPÓŁKA AKCYJNA, Zakopane, Polska 492031835.

**177868** 2012 07 10 A. Wprowadzono zmianę uprawnionego przez wykreślenie wpisu: Polskie Koleje Linowe Spółka z o.o., Zakopane, Polska 492031835 i dokonanie wpisu: „POLSKIE KOLEJE LINOWE” SPÓŁKA AKCYJNA, Zakopane, Polska 492031835.

**177869** 2012 07 10 A. Wprowadzono zmianę uprawnionego przez wykreślenie wpisu: Polskie Koleje Linowe Spółka z o.o., Zakopane, Polska 492031835 i dokonanie wpisu: „POLSKIE KOLEJE LINOWE” SPÓŁKA AKCYJNA, Zakopane, Polska 492031835.

**177870** 2012 07 10 A. Wprowadzono zmianę uprawnionego przez wykreślenie wpisu: Polskie Koleje Linowe Spółka z o.o., Zakopane, Polska 492031835 i dokonanie wpisu: „POLSKIE KOLEJE LINOWE” SPÓŁKA AKCYJNA, Zakopane, Polska 492031835.

**178188** 2012 07 24 A. Wprowadzono zmianę uprawnionego przez wykreślenie wpisu: POLBITA SPÓŁKA Z OGRANICZONĄ ODPOWIEDZIALNOŚCIĄ, Warszawa, Polska i dokonanie wpisu: GALT SPV 15 Sp. z o.o., Warszawa, Polska.

**178306** 2012 07 20 F. Dokonano wpisu: „Na podstawie tytułu wykonawczego: Nakaz zapłaty w postępowaniu nakazowym Sądu Okręgowego we Wrocławiu z dnia 14 września 2010 r. w sygnaturę akt I Nc 569/10 zaopatrzonej w klauzulę wykonalności z dnia 13 października 2010 r. Komornik Sądowy przy Sądzie Rejonowym w Trzebnicy w toku postępowania egzekucyjnego prowadzonego pod sygnaturą KM 3703/10 dokonał zajęcia prawa ochronnego na przedmiotowy znak towarowy na rzecz wierzyciela: Andrzej Robak zamieszkały we Wrocławiu.”

**178312** 2012 07 10 A. Wprowadzono zmianę uprawnionego przez wykreślenie wpisu: Browary Regionalne Łomża Sp. z o.o., Warszawa, Polska 070412863 i dokonanie wpisu: VP MARKETING Sp. z o.o., Warszawa, Polska.

**178312** 2012 07 10 A. Wprowadzono zmianę uprawnionego przez wykreślenie wpisu: VP MARKETING Sp. z o.o., Warszawa, Polska i dokonanie wpisu: BRAND MARKETING SPÓŁKA Z OGRANICZONĄ ODPOWIEDZIALNOŚCIĄ, Warszawa, Polska 142589920.

**178656** 2012 07 18 A. Wprowadzono zmianę nazwy uprawnionego przez wykreślenie wpisu: E. Wedel Spółka z o.o., Warszawa, Polska i dokonanie wpisu: LOTTE WEDEL SPÓŁKA Z OGRANICZONĄ ODPOWIEDZIALNOŚCIĄ, Warszawa, Polska.

**178701** 2012 07 20 D. Dokonano wpisu: „W dniu 31 sierpnia 2009 r. na podstawie postanowienia Sądu Rejonowego dla Krakowa-Śródmieścia w Krakowie Wydział VII Gospodarczy – Rejestru Zastawów (sygn. akt. KR.VII.Ns-Rej.Za 6354/09/965) wpisano do Rejestru Zastawów pod pozycją 2181062 zastaw rejestrowy na prawie ochronnym na znak towarowy R-178701 w celu zabezpieczenia wierzytelności przysługujących Fortis Bank Polska S.A. z siedzibą w Warszawie wobec Vistula Group S.A. z siedzibą w Krakowie”.

**178701** 2012 07 20 D. Dokonano wpisu: „W dniu 3 września 2009 r. na podstawie postanowienia Sądu Rejonowego dla Krakowa-Śródmieścia w Krakowie Wydział VII Gospodarczy – Rejestru Zastawów (sygn. akt. KR.VII.Ns-Rej.Za 6339/09/328) wpisano do Rejestru Zastawów pod pozycją 2181754 zastaw rejestrowy na prawie ochronnym na znak towarowy R-178701 w celu zabezpieczenia wierzytelności przysługujących Fortis Bank Polska S.A. z siedzibą w Warszawie wobec Vistula Group S.A. z siedzibą w Krakowie”.

**178701** 2012 07 20 D. Dokonano wpisu: „W dniu 3 września 2009 r. na podstawie postanowienia Sądu Rejonowego dla Krakowa-Śródmieścia w Krakowie Wydział VII Gospodarczy – Rejestru Zastawów (sygn. akt. KR.VII.Ns-Rej.Za 6372/09/805) wpisano do Rejestru Zastawów pod pozycją 2181752 zastaw rejestrowy na prawie ochronnym na znak towarowy R-178701 w celu zabezpieczenia wierzytelności przysługujących Fortis Bank Polska S.A. z siedzibą w Warszawie wobec Vistula Group S.A. z siedzibą w Krakowie”.

**178701** 2012 07 20 D. Dokonano wpisu: „W dniu 31 października 2008r. na podstawie postanowienia Sądu Rejonowego dla Krakowa-Śródmieścia w Krakowie Wydział VII Gospodarczy – Rejestru Zastawów (sygn. akt. KR.VII.NsRej.Za. 8175/08/945) wpisano do Rejestru Zastawów pod pozycją 2146275 zastaw rejestrowy na prawie ochronnym udzielonym na znak towarowy R-178701 w celu zabezpieczenia wierzytelności przysługujących spółce FORTIS BANK POLSKA S.A. z siedzibą w Warszawie wobec spółki VISTULA & WÓLCZANKA S.A. z siedzibą w Krakowie”.

**178701** 2012 07 20 D. Dokonano wpisu: „W dniu 03 grudnia 2008 r. na podstawie postanowienia Sądu Rejonowego dla Krakowa-Śródmieścia w Krakowie Wydział VII Gospodarczy – Rejestru Zastawów (sygn. akt. KR.VII.NsRej.Za. 8170/08/940) wpisano do Rejestru Zastawów pod pozycją 2150056 zastaw rejestrowy na prawie ochronnym udzielonym na znak towarowy R-178701 w celu

zabezpieczenia wierzytelności przysługujących spółce FORTIS BANK POLSKA SA/N.V. z siedzibą w Wiedniu, Austria wobec spółki VISTULA & WÓLCZANKA S.A. z siedzibą w Krakowie”.

**178701** 2012 07 20 D. Dokonano wpisu: „Na mocy umowy z dnia 28 lipca 2009 r. ustanowiono na rzecz Fortis Bank Polska S.A. z siedzibą w Warszawie zastaw zwykły na prawie ochronnym na znak towarowy R-178701 w celu zabezpieczenia spłaty wierzytelności wynikających z umowy kredytu zawartej w dniu 27 czerwca 2008 r.”

**178701** 2012 07 20 D. Dokonano wpisu: „Na mocy umowy z dnia 28 lipca 2009 r. ustanowiono na rzecz Fortis Bank Polska S.A. z siedzibą w Warszawie zastaw zwykły na prawie ochronnym na znak towarowy R-178701 w celu zabezpieczenia spłaty wierzytelności wynikających z umowy kredytu zawartej w dniu 8 maja 2008 r.”

**178701** 2012 07 20 D. Dokonano wpisu: „Na mocy umowy z dnia 28 lipca 2009 r. ustanowiono na rzecz Fortis Bank Polska S.A. z siedzibą w Warszawie zastaw zwykły na prawie ochronnym na znak towarowy R-178701 w celu zabezpieczenia spłaty wierzytelności przyszłych i warunkowych, które mogą powstać z umowy objęcia akcji serii I w Vistula Group S.A.”

**178701** 2012 07 20 D. Dokonano wpisu: „Na mocy umowy z dnia 28 lipca 2009 r. ustanowiono na rzecz Fortis Bank Polska S.A. z siedzibą w Warszawie zastaw zwykły na prawie ochronnym na znak towarowy R-178701 w celu zabezpieczenia spłaty wierzytelności wynikających z umowy poręczenia zawartej w dniu 18 stycznia 2007 r.”

**178701** 2012 07 20 A. Wprowadzono zmianę nazwy uprawnionego przez wykreślenie wpisu: VISTULA WÓLCZANKA S.A., Kraków, Polska 351001329 i dokonanie wpisu: VISTULA GROUP SPÓŁKA AKCYJNA, Kraków, Polska 35001329 6750000361.

**178782** 2012 07 17 A. Wprowadzono zmianę nazwy uprawnionego przez wykreślenie wpisu: E. WEDEL Spółka z ograniczoną odpowiedzialnością, Warszawa, Polska i dokonanie wpisu: LOTTE WEDEL SPÓŁKA Z OGRANICZONĄ ODPOWIEDZIALNOŚCIĄ, Warszawa, Polska.

**179205** 2012 07 24 A. Wprowadzono zmianę nazwy uprawnionego przez wykreślenie wpisu: KAPITAL INVEST S.A., Warszawa, Polska i dokonanie wpisu: POLFOOD GROUP SPÓŁKA AKCYJNA, Warszawa, Polska.

**179248** 2012 07 11 A. Wprowadzono zmianę uprawnionego przez wykreślenie wpisu: Przedsiębiorstwo Produkcyjno-Handlowe „ZBYSZKO” Zbigniew Bojanowicz, Białostrzegi, Polska 670631658 i dokonanie wpisu: ZBYSZKO BOJANOWICZ SPÓŁKA Z OGRANICZONĄ ODPOWIEDZIALNOŚCIĄ SPÓŁKA KOMANDYTOWO-AKCYJNA, Białostrzegi, Polska 141674806.

**179485** 2012 07 06 A. Wprowadzono zmianę uprawnionego przez wykreślenie wpisu: Anna Distribution LP, Duluth, Stany Zjednoczone Ameryki i dokonanie wpisu: BWT Austria GmbH, Mondsee, Austria.

**179739** 2012 07 20 F. Dokonano wpisu: „Na podstawie tytułu wykonawczego: Wyrok Sądu Rejonowego dla Łodzi – Śródmieścia w Łodzi I Wydział Cywilny z dnia 17 września 2010 r. sygnatura akt I C 985/09 zaopatrzonej w klauzulę wykonalności z dnia 10 czerwca 2011 r., Postanowienie Sądu Rejonowego dla Łodzi – Śródmieścia w Łodzi I Wydział Cywilny z dnia 10 czerwca 2011 r. sygnatura akt I C 985/09 Komornik Sądowy przy Sądzie Rejonowym dla Łodzi – Władzowa w Łodzi w toku postępowania egzekucyjnego prowadzonego pod sygnaturą KM 42993/11 dokonał zajęcia prawa ochronnego na przedmiotowy znak towarowy na rzecz wierzyciela: Ryszard Maciej Okuński zamieszkały w Łodzi.”

**179813** 2012 07 24 A. Wprowadzono zmianę uprawnionego przez wykreślenie wpisu: „Polska Grupa Farmaceutyczna” S.A., Łódź, Polska 470929074 i dokonanie wpisu: „DOZ” S.A., Warszawa, Polska.

**179871** 2012 07 20 A. Wprowadzono zmianę uprawnionego przez wykreślenie wpisu: Przedsiębiorstwo Produkcyjno-Handlo-



we K & D „KADAR” Dariusz Myrcha, Stodzew, Polska 710008578 i dokonanie wpisu: Dariusz Myrcha DM Snack Corporation, Stodzew, Polska 710008578.

**179871** 2012 07 20 A. Wprowadzono zmianę uprawnionego przez wykreślenie wpisu: Dariusz Myrcha DM Snack Corporation, Stodzew, Polska 710008578 i dokonanie wpisu: Flipsy Sp. z o.o., Stodzew, Polska 141168799.

**179871** 2012 07 20 A. Wprowadzono zmianę nazwy uprawnionego przez wykreślenie wpisu: Flipsy Sp. z o.o., Stodzew, Polska 141168799 i dokonanie wpisu: Flipsy Sp. z o.o. w upadłości likwidacyjnej, Stodzew, Polska 141168799

**179931** 2012 07 17 A. Wprowadzono zmianę nazwy uprawnionego przez wykreślenie wpisu: E. Wedel Spółka z o.o., Warszawa, Polska i dokonanie wpisu: LOTTE WEDEL SPÓŁKA Z OGRANICZONĄ ODPOWIEDZIALNOŚCIĄ, Warszawa, Polska.

**179965** 2012 07 17 A. Wprowadzono zmianę nazwy uprawnionego przez wykreślenie wpisu: E. Wedel Sp. z o.o., Warszawa, Polska i dokonanie wpisu: LOTTE WEDEL SPÓŁKA Z OGRANICZONĄ ODPOWIEDZIALNOŚCIĄ, Warszawa, Polska.

**180012** 2012 07 17 A. Wprowadzono zmianę nazwy uprawnionego przez wykreślenie wpisu: E. WEDEL SPÓŁKA Z OGRANICZONĄ ODPOWIEDZIALNOŚCIĄ Warszawa, Polska 142078650 i dokonanie wpisu: LOTTE WEDEL SPÓŁKA Z OGRANICZONĄ ODPOWIEDZIALNOŚCIĄ, Warszawa, Polska.

**180013** 2012 07 17 A. Wprowadzono zmianę nazwy uprawnionego przez wykreślenie wpisu: E. WEDEL SPÓŁKA Z OGRANICZONĄ ODPOWIEDZIALNOŚCIĄ Warszawa, Polska 142078650 i dokonanie wpisu: LOTTE WEDEL SPÓŁKA Z OGRANICZONĄ ODPOWIEDZIALNOŚCIĄ, Warszawa, Polska.

**180015** 2012 07 17 A. Wprowadzono zmianę nazwy uprawnionego przez wykreślenie wpisu: E. WEDEL SPÓŁKA Z OGRANICZONĄ ODPOWIEDZIALNOŚCIĄ Warszawa, Polska 142078650 i dokonanie wpisu: LOTTE WEDEL SPÓŁKA Z OGRANICZONĄ ODPOWIEDZIALNOŚCIĄ, Warszawa, Polska.

**180016** 2012 07 17 A. Wprowadzono zmianę nazwy uprawnionego przez wykreślenie wpisu: E. WEDEL SPÓŁKA Z OGRANICZONĄ ODPOWIEDZIALNOŚCIĄ Warszawa, Polska 142078650 i dokonanie wpisu: LOTTE WEDEL SPÓŁKA Z OGRANICZONĄ ODPOWIEDZIALNOŚCIĄ, Warszawa, Polska.

**180017** 2012 07 17 A. Wprowadzono zmianę nazwy uprawnionego przez wykreślenie wpisu: E. WEDEL SPÓŁKA Z OGRANICZONĄ ODPOWIEDZIALNOŚCIĄ Warszawa, Polska 142078650 i dokonanie wpisu: LOTTE WEDEL SPÓŁKA Z OGRANICZONĄ ODPOWIEDZIALNOŚCIĄ, Warszawa, Polska.

**180018** 2012 07 17 A. Wprowadzono zmianę nazwy uprawnionego przez wykreślenie wpisu: E. WEDEL Spółka z o.o., Warszawa, Polska i dokonanie wpisu: LOTTE WEDEL SPÓŁKA Z OGRANICZONĄ ODPOWIEDZIALNOŚCIĄ, Warszawa, Polska.

**180019** 2012 07 17 A. Wprowadzono zmianę nazwy uprawnionego przez wykreślenie wpisu: E. WEDEL Spółka z o.o., Warszawa, Polska i dokonanie wpisu: LOTTE WEDEL SPÓŁKA Z OGRANICZONĄ ODPOWIEDZIALNOŚCIĄ, Warszawa, Polska.

**180020** 2012 07 17 A. Wprowadzono zmianę nazwy uprawnionego przez wykreślenie wpisu: E. WEDEL Spółka z o.o., Warszawa, Polska i dokonanie wpisu: LOTTE WEDEL SPÓŁKA Z OGRANICZONĄ ODPOWIEDZIALNOŚCIĄ, Warszawa, Polska.

**180021** 2012 07 17 A. Wprowadzono zmianę nazwy uprawnionego przez wykreślenie wpisu: E. WEDEL Spółka z o.o., Warszawa, Polska i dokonanie wpisu: LOTTE WEDEL SPÓŁKA Z OGRANICZONĄ ODPOWIEDZIALNOŚCIĄ, Warszawa, Polska.

**180022** 2012 07 18 A. Wprowadzono zmianę nazwy uprawnionego przez wykreślenie wpisu: E. WEDEL Spółka z o.o., Warsza-

wa, Polska i dokonanie wpisu: LOTTE WEDEL SPÓŁKA Z OGRANICZONĄ ODPOWIEDZIALNOŚCIĄ, Warszawa, Polska.

**180023** 2012 07 18 A. Wprowadzono zmianę nazwy uprawnionego przez wykreślenie wpisu: E. Wedel Sp. z o.o., Warszawa, Polska 142078650 i dokonanie wpisu: LOTTE WEDEL SPÓŁKA Z OGRANICZONĄ ODPOWIEDZIALNOŚCIĄ, Warszawa, Polska.

**180024** 2012 07 18 A. Wprowadzono zmianę nazwy uprawnionego przez wykreślenie wpisu: E. Wedel Sp. z o.o., Warszawa, Polska 142078650 i dokonanie wpisu: LOTTE WEDEL SPÓŁKA Z OGRANICZONĄ ODPOWIEDZIALNOŚCIĄ, Warszawa, Polska.

**180025** 2012 07 18 A. Wprowadzono zmianę nazwy uprawnionego przez wykreślenie wpisu: E. Wedel Sp. z o.o., Warszawa, Polska 142078650 i dokonanie wpisu: LOTTE WEDEL SPÓŁKA Z OGRANICZONĄ ODPOWIEDZIALNOŚCIĄ, Warszawa, Polska.

**180026** 2012 07 18 A. Wprowadzono zmianę nazwy uprawnionego przez wykreślenie wpisu: E. Wedel Sp. z o.o., Warszawa, Polska 142078650 i dokonanie wpisu: LOTTE WEDEL SPÓŁKA Z OGRANICZONĄ ODPOWIEDZIALNOŚCIĄ, Warszawa, Polska.

**180027** 2012 07 18 A. Wprowadzono zmianę nazwy uprawnionego przez wykreślenie wpisu: E. Wedel Sp. z o.o., Warszawa, Polska 142078650 i dokonanie wpisu: LOTTE WEDEL SPÓŁKA Z OGRANICZONĄ ODPOWIEDZIALNOŚCIĄ, Warszawa, Polska.

**180028** 2012 07 18 A. Wprowadzono zmianę nazwy uprawnionego przez wykreślenie wpisu: E. Wedel Sp. z o.o., Warszawa, Polska i dokonanie wpisu: LOTTE WEDEL SPÓŁKA Z OGRANICZONĄ ODPOWIEDZIALNOŚCIĄ, Warszawa, Polska.

**180029** 2012 07 18 A. Wprowadzono zmianę nazwy uprawnionego przez wykreślenie wpisu: E. Wedel Sp. z o.o., Warszawa, Polska i dokonanie wpisu: LOTTE WEDEL SPÓŁKA Z OGRANICZONĄ ODPOWIEDZIALNOŚCIĄ, Warszawa, Polska.

**180030** 2012 07 18 A. Wprowadzono zmianę nazwy uprawnionego przez wykreślenie wpisu: E. WEDEL SPÓŁKA Z OGRANICZONĄ ODPOWIEDZIALNOŚCIĄ Warszawa, Polska 142078650 i dokonanie wpisu: LOTTE WEDEL SPÓŁKA Z OGRANICZONĄ ODPOWIEDZIALNOŚCIĄ, Warszawa, Polska.

**180742** 2012 07 02 A. Wprowadzono zmianę uprawnionego przez wykreślenie wpisu: UNIMIL Spółka Akcyjna, Dobczyce, Polska 351269339 i dokonanie wpisu: UNIMIL SPÓŁKA Z OGRANICZONĄ ODPOWIEDZIALNOŚCIĄ, Kraków, Polska 351269339.

**180742** 2012 07 02 A. Wprowadzono zmianę uprawnionego przez wykreślenie wpisu: UNIMIL SPÓŁKA Z OGRANICZONĄ ODPOWIEDZIALNOŚCIĄ, Kraków, Polska 351269339 i dokonanie wpisu: ANSELL LIMITED, Richmond, Australia.

**181067** 2012 07 13 A. Wprowadzono zmianę nazwy uprawnionego przez wykreślenie wpisu: OPTIMUS Spółka Akcyjna, Warszawa, Polska 492707333 i dokonanie wpisu: CD PROJEKT RED SPÓŁKA AKCYJNA, Warszawa, Polska 492707333.

**181750** 2012 07 24 A. Wprowadzono zmianę uprawnionego przez wykreślenie wpisu: Ashland Inc., Covington, Stany Zjednoczone Ameryki i dokonanie wpisu: Ashland Licensing and Intellectual Property LLC, Dublin, Stany Zjednoczone Ameryki.

**182543** 2012 07 05 A. Wprowadzono zmianę uprawnionego przez wykreślenie wpisu: Przedsiębiorstwo Farmaceutyczne „JELFA” S.A., Jelenia Góra, Polska 230020349 i dokonanie wpisu: VALEANT IPM SPÓŁKA Z OGRANICZONĄ ODPOWIEDZIALNOŚCIĄ, Rzeszów, Polska 142504822.

**182576** 2012 07 02 A. Wprowadzono zmianę uprawnionego przez wykreślenie wpisu: Unimil Spółka Akcyjna, Dobczyce, Polska 351269339 i dokonanie wpisu: UNIMIL SPÓŁKA Z OGRANICZONĄ ODPOWIEDZIALNOŚCIĄ, Kraków, Polska 351269339.

**182576** 2012 07 02 A. Wprowadzono zmianę uprawnionego przez wykreślenie wpisu: UNIMIL SPÓŁKA Z OGRANICZONĄ OD-

POWIEDZIALNOŚCIĄ, Kraków, Polska 351269339 i dokonanie wpisu: ANSELL LIMITED, Richmond, Australia.

**182643** 2012 07 05 A. Wprowadzono zmianę uprawnionego przez wykreślenie wpisu: DESIMO-DESENVOLVIMENTO E GESTÃO IMOBILÁRIA, LDa, Lizbona, Portugalia i dokonanie wpisu: OPTIMUM MARK SPÓŁKA Z OGRANICZONĄ ODPOWIEDZIALNOŚCIĄ, Warszawa, Polska 015837798.

**182655** 2012 07 20 F. Dokonano wpisu: „Na podstawie tytułu wykonawczego: Wyrok Sądu Rejonowego dla Łodzi – Śródmieścia w Łodzi I Wydział Cywilny z dnia 17 września 2010 r. sygnatura akt I C 985/09 zaopatrzonej w klauzulę wykonalności z dnia 10 czerwca 2011 r., Postanowienie Sądu Rejonowego dla Łodzi – Śródmieścia w Łodzi I Wydział Cywilny z dnia 10 czerwca 2011 r. sygnatura akt I C 985/09 Komornik Sądowy przy Sądzie Rejonowym dla Łodzi – Włocławek w Łodzi w toku postępowania egzekucyjnego prowadzonego pod sygnaturą KM 42993/11 dokonał zajęcia prawa ochronnego na przedmiotowy znak towarowy na rzecz wierzyciela: Ryszard Maciej Okuński zamieszkały w Łodzi.”

**182656** 2012 07 20 F. Dokonano wpisu: „Na podstawie tytułu wykonawczego: Wyrok Sądu Rejonowego dla Łodzi – Śródmieścia w Łodzi I Wydział Cywilny z dnia 17 września 2010 r. sygnatura akt I C 985/09 zaopatrzonej w klauzulę wykonalności z dnia 10 czerwca 2011 r., Postanowienie Sądu Rejonowego dla Łodzi – Śródmieścia w Łodzi I Wydział Cywilny z dnia 10 czerwca 2011 r. sygnatura akt I C 985/09 Komornik Sądowy przy Sądzie Rejonowym dla Łodzi – Włocławek w Łodzi w toku postępowania egzekucyjnego prowadzonego pod sygnaturą KM 42993/11 dokonał zajęcia prawa ochronnego na przedmiotowy znak towarowy na rzecz wierzyciela: Ryszard Maciej Okuński zamieszkały w Łodzi.”

**182657** 2012 07 20 F. Dokonano wpisu: „Na podstawie tytułu wykonawczego: Wyrok Sądu Rejonowego dla Łodzi – Śródmieścia w Łodzi I Wydział Cywilny z dnia 17 września 2010 r. sygnatura akt I C 985/09 zaopatrzonej w klauzulę wykonalności z dnia 10 czerwca 2011 r., Postanowienie Sądu Rejonowego dla Łodzi – Śródmieścia w Łodzi I Wydział Cywilny z dnia 10 czerwca 2011 r. sygnatura akt I C 985/09 Komornik Sądowy przy Sądzie Rejonowym dla Łodzi – Włocławek w Łodzi w toku postępowania egzekucyjnego prowadzonego pod sygnaturą KM 42993/11 dokonał zajęcia prawa ochronnego na przedmiotowy znak towarowy na rzecz wierzyciela: Ryszard Maciej Okuński zamieszkały w Łodzi.”

**182829** 2012 07 06 A. Wprowadzono zmianę uprawnionego przez wykreślenie wpisu: United Parcel Service of America, Inc., Atlanta, Stany Zjednoczone Ameryki i dokonanie wpisu: ROADNET TECHNOLOGIES, INC., Baltimore, Stany Zjednoczone Ameryki.

**182832** 2012 07 06 A. Wprowadzono zmianę uprawnionego przez wykreślenie wpisu: United Parcel Service of America, Inc., Atlanta, Stany Zjednoczone Ameryki i dokonanie wpisu: ROADNET TECHNOLOGIES, INC., Baltimore, Stany Zjednoczone Ameryki.

**183352** 2012 07 24 A. Wprowadzono zmianę uprawnionego przez wykreślenie wpisu: „Polska Grupa Farmaceutyczna” S.A., Łódź, Polska 470929074 i dokonanie wpisu: „DOZ” S.A., Warszawa, Polska.

**183501** 2012 07 05 A. Wprowadzono zmianę uprawnionego przez wykreślenie wpisu: Przedsiębiorstwo Farmaceutyczne „JELFA” Spółka Akcyjna, Jelenia Góra, Polska 230020349 i dokonanie wpisu: VALEANT IPM SPÓŁKA Z OGRANICZONĄ ODPOWIEDZIALNOŚCIĄ, Rzeszów, Polska 142504822.

**183585** 2012 07 06 A. Wprowadzono zmianę uprawnionego przez wykreślenie wpisu: United Parcel Service of America, Inc., Atlanta, Stany Zjednoczone Ameryki i dokonanie wpisu: ROADNET TECHNOLOGIES, INC., Baltimore, Stany Zjednoczone Ameryki.

**184367** 2012 07 12 A. Wprowadzono zmianę nazwy uprawnionego przez wykreślenie wpisu: Lucent Technologies Inc., Murray Hill, Stany Zjednoczone Ameryki i dokonanie wpisu: ALCATEL-LUCENT USA INC., Murray Hill, Stany Zjednoczone Ameryki.

**185266** 2012 07 16 A. Wprowadzono zmianę uprawnionego przez wykreślenie wpisu: „IP SOLUTIONS” SPÓŁKA Z OGRANICZONĄ ODPOWIEDZIALNOŚCIĄ, Brzeźnica, Polska 180632849 i dokonanie wpisu: TM INVESTMENT SPÓŁKA Z OGRANICZONĄ ODPOWIEDZIALNOŚCIĄ, Brzeźnica, Polska 180632944.

**185331** 2012 07 24 A. Wprowadzono zmianę uprawnionego przez wykreślenie wpisu: POLBITA Sp. z o.o., Warszawa, Polska 010416589 i dokonanie wpisu: GALT SPV 15 Sp. z o.o., Warszawa, Polska.

**185516** 2012 07 05 A. Wprowadzono zmianę uprawnionego przez wykreślenie wpisu: Przedsiębiorstwo Farmaceutyczne „JELFA” Spółka Akcyjna, Jelenia Góra, Polska 2300200349 i dokonanie wpisu: VALEANT IPM SPÓŁKA Z OGRANICZONĄ ODPOWIEDZIALNOŚCIĄ, Rzeszów, Polska 142504822.

**185905** 2012 05 10 A. Wprowadzono zmianę uprawnionego przez wykreślenie wpisu: Browary Regionalne Łomża Sp. z o.o., Warszawa, Polska 070412863 i dokonanie wpisu: VP MARKETING Sp. z o.o., Warszawa, Polska.

**185905** 2012 05 10 A. Wprowadzono zmianę nazwy uprawnionego przez wykreślenie wpisu: VP MARKETING Sp. z o.o., Warszawa, Polska i dokonanie wpisu: BRAND MARKETING SPÓŁKA Z OGRANICZONĄ ODPOWIEDZIALNOŚCIĄ, Warszawa, Polska 142589920.

**186723** 2012 07 06 A. Wprowadzono zmianę uprawnionego przez wykreślenie wpisu: United Parcel Service of America, Inc., Atlanta, Stany Zjednoczone Ameryki i dokonanie wpisu: ROADNET TECHNOLOGIES, INC., Baltimore, Stany Zjednoczone Ameryki

**187761** 2012 07 10 A. Wprowadzono zmianę uprawnionego przez wykreślenie wpisu: „MODA FORTE Agencja Reklamowa, Irmiona Kubiak, Jacek Kłak, Łódź, Polska 471350739 i dokonanie wpisu: MODA FORTE GRUPA KREATYWNA I.KUBIAK, J.KŁAK SPÓŁKA JAWNA, Łódź, Polska 471350739.

**189589** 2012 07 16 A. Wprowadzono zmianę nazwy uprawnionego przez wykreślenie wpisu: „DGS” S.A., Włocławek, Polska 911361543 i dokonanie wpisu: „GUALA CLOSURES DGS POLAND” SPÓŁKA AKCYJNA, Włocławek, Polska 911361543.

**189590** 2012 07 16 A. Wprowadzono zmianę nazwy uprawnionego przez wykreślenie wpisu: „DGS” S.A., Włocławek, Polska 911361543 i dokonanie wpisu: „GUALA CLOSURES DGS POLAND” SPÓŁKA AKCYJNA, Włocławek, Polska 911361543.

**189625** 2012 07 02 A. Wprowadzono zmianę uprawnionego przez wykreślenie wpisu: UNIMIL S. A., Dobczyce, Polska 351269339 i dokonanie wpisu: UNIMIL SPÓŁKA Z OGRANICZONĄ ODPOWIEDZIALNOŚCIĄ, Kraków, Polska 351269339.

**189625** 2012 07 02 A. Wprowadzono zmianę uprawnionego przez wykreślenie wpisu: UNIMIL SPÓŁKA Z OGRANICZONĄ ODPOWIEDZIALNOŚCIĄ, Kraków, Polska 351269339 i dokonanie wpisu: ANSELL LIMITED, Richmond, Australia.

**189874** 2012 07 13 A. Wprowadzono zmianę uprawnionego przez wykreślenie wpisu: ITF Pharma Kereskedelmi és Szolgáltató Kft., Budapest, Węgry i dokonanie wpisu: ITALFARMACO S.p.A., Mediolan, Włochy.

**190149** 2012 07 16 A. Wprowadzono zmianę uprawnionego przez wykreślenie wpisu: ABC Data SA, Warszawa, Polska 141054682 i dokonanie wpisu: ROSETTA SPÓŁKA Z OGRANICZONĄ ODPOWIEDZIALNOŚCIĄ, Warszawa, Polska 142756937.

**190149** 2012 07 16 A. Wprowadzono zmianę nazwy uprawnionego przez wykreślenie wpisu: ROSETTA SPÓŁKA Z OGRANICZONĄ ODPOWIEDZIALNOŚCIĄ, Warszawa, Polska 142756937 i dokonanie wpisu: ABC DATA MARKETING SPÓŁKA Z OGRANICZONĄ ODPOWIEDZIALNOŚCIĄ, Warszawa, Polska 142756937.

**190523** 2012 07 10 A. Wprowadzono zmianę uprawnionego przez wykreślenie wpisu: Browary Regionalne Łomża Sp. z o.o.,

Warszawa, Polska 070412863 i dokonanie wpisu: VP MARKETING Sp. z o.o., Warszawa, Polska.

**190523** 2012 07 10 A. Wprowadzono zmianę nazwy uprawnionego przez wykreślenie wpisu: VP MARKETING Sp. z o.o., Warszawa, Polska i dokonanie wpisu: BRAND MARKETING SPÓŁKA Z OGRANICZONĄ ODPOWIEDZIALNOŚCIĄ, Warszawa, Polska 14289920.

**191162** 2012 07 10 A. Wprowadzono zmianę uprawnionego przez wykreślenie wpisu: Browary Regionalne Łomża Sp. z o.o., Warszawa, Polska 070412863 i dokonanie wpisu: VP MARKETING Sp. z o.o., Warszawa, Polska.

**191162** 2012 07 10 A. Wprowadzono zmianę nazwy uprawnionego przez wykreślenie wpisu: VP MARKETING Sp. z o.o., Warszawa, Polska i dokonanie wpisu: BRAND MARKETING SPÓŁKA Z OGRANICZONĄ ODPOWIEDZIALNOŚCIĄ, Warszawa, Polska 14289920.

**191272** 2012 07 16 A. Wprowadzono zmianę nazwy uprawnionego przez wykreślenie wpisu: KLUB SPORTOWY WIDZEW ŁÓDŹ SPÓŁKA AKCYJNA, Łódź, Polska 100360913 i dokonanie wpisu: „RTS WIDZEW ŁÓDŹ” SPÓŁKA AKCYJNA, Łódź, Polska 100360913.

**191458** 2012 07 11 A. Wprowadzono zmianę uprawnionego przez wykreślenie wpisu: Przedsiębiorstwo Produkcyjno-Handlowe „ZBYSZKO” Zbigniew Bojanowicz, Białobrzegi, Polska 6700631658 i dokonanie wpisu: ZBYSZKO BOJANOWICZ SPÓŁKA Z OGRANICZONĄ ODPOWIEDZIALNOŚCIĄ SPÓŁKA KOMANDYTOWO-AKCYJNA, Białobrzegi, Polska 141674806.

**192002** 2012 07 13 A. Wprowadzono zmianę nazwy uprawnionego przez wykreślenie wpisu: „JUWENT” Szymański, Nowakowski, Janik Sp. j., Ryki, Polska 430527674 i dokonanie wpisu: „JUWENT” Szymański, Nowakowski Spółka jawna, Ryki, Polska 430527674.

**192009** 2012 07 16 A. Wprowadzono zmianę siedziby uprawnionego przez wykreślenie wpisu: BIO-TECH Spółka z o.o., Nieporęt, Polska 430416510 i dokonanie wpisu: BIO-TECH Spółka z o.o., Stanisławów Pierwszy, Polska 430416510.

**192010** 2012 07 16 A. Wprowadzono zmianę siedziby uprawnionego przez wykreślenie wpisu: BIO-TECH Spółka z o.o., Nieporęt, Polska 430416510 i dokonanie wpisu: BIO-TECH Spółka z o.o., Stanisławów Pierwszy, Polska 430416510.

**192011** 2012 07 16 A. Wprowadzono zmianę siedziby uprawnionego przez wykreślenie wpisu: BIO-TECH Spółka z o.o., Nieporęt, Polska 430416510 i dokonanie wpisu: BIO-TECH Spółka z o.o., Stanisławów Pierwszy, Polska 430416510.

**192012** 2012 07 16 A. Wprowadzono zmianę siedziby uprawnionego przez wykreślenie wpisu: BIO-TECH Spółka z o.o., Nieporęt, Polska 430416510 i dokonanie wpisu: BIO-TECH Spółka z o.o., Stanisławów Pierwszy, Polska 430416510.

**192420** 2012 07 13 A. Wprowadzono zmianę uprawnionego przez wykreślenie wpisu: ABC Data SA, Warszawa, Polska 141054682 i dokonanie wpisu: ROSETTA SPÓŁKA Z OGRANICZONĄ ODPOWIEDZIALNOŚCIĄ, Warszawa, Polska 142756937.

**192420** 2012 07 13 A. Wprowadzono zmianę nazwy uprawnionego przez wykreślenie wpisu: ROSETTA SPÓŁKA Z OGRANICZONĄ ODPOWIEDZIALNOŚCIĄ, Warszawa, Polska 142756937 i dokonanie wpisu: ABC DATA MARKETING SPÓŁKA Z OGRANICZONĄ ODPOWIEDZIALNOŚCIĄ, Warszawa, Polska 142756937.

**192467** 2012 07 10 A. Wprowadzono zmianę uprawnionego przez wykreślenie wpisu: EFG Eurobank Ergasias S.A., Ateny, Grecja i dokonanie wpisu: POLBANK EFG SPÓŁKA AKCYJNA, Warszawa, Polska 145232399.

**192602** 2012 07 20 F. Dokonano wpisu: „Na podstawie tytułu wykonawczego: Postanowienie Sądu Okręgowego w Katowicach z dnia 20 lutego 2006 r. sygnatura akt XIII GC 192/00/IW zaopatrzone w klauzulę wykonalności z dnia 20 lutego 2006 r., wyrok Sądu Okręgowego w Katowicach z dnia 20 lutego 2002 r., sygnatura akt XIII GC 192/00/IW zaopatrzone w klauzulę wykonalności z dnia 20

lutego 2006 r., wyrok Sądu Apelacyjnego w Katowicach z dnia 5 września 2003 r., sygnatura akt I ACa 1523/02 zaopatrzone w klauzulę wykonalności z dnia 20 lutego 2006 r. Komornik Sądowy przy Sądzie Rejonowym dla Warszawy Żoliborza w toku postępowania prowadzonego pod sygnaturą KM 2068/06 dokonał zajęcia prawa ochronnego na przedmiotowy znak towarowy na rzecz wierzyciela: JATEX FINANSE Sp. z o.o. z siedzibą w Bytomiu.”

**193044** 2012 07 20 F. Dokonano wpisu: „Na podstawie tytułu wykonawczego: Wyrok Sądu Rejonowego dla Łodzi – Śródmieścia w Łodzi I Wydział Cywilny z dnia 17 września 2010 r. sygnatura akt I C 985/09 zaopatrzone w klauzulę wykonalności z dnia 10 czerwca 2011 r., Postanowienie Sądu Rejonowego dla Łodzi – Śródmieścia w Łodzi I Wydział Cywilny z dnia 10 czerwca 2011 r. sygnatura akt I C 985/09 Komornik Sądowy przy Sądzie Rejonowym dla Łodzi – Widzewa w Łodzi w toku postępowania egzekucyjnego prowadzonego pod sygnaturą KM 42993/11 dokonał zajęcia prawa ochronnego na przedmiotowy znak towarowy na rzecz wierzyciela: Ryszard Maciej Okuński zamieszkały w Łodzi.”

**193045** 2012 07 20 F. Dokonano wpisu: „Na podstawie tytułu wykonawczego: Nakaz zapłaty w postępowaniu upominawczym Sądy Rejonowego dla Łodzi – Śródmieścia w Łodzi z dnia 16 lipca 2010 r., sygnatura akt I Nc 709/10 zaopatrzone w klauzulę wykonalności z dnia 21 października 2010 r. Komornik Sądowy przy Sądzie Rejonowym dla Łodzi – Śródmieścia w Łodzi w toku postępowania egzekucyjnego prowadzonego pod sygnaturą KM 599/11 dokonał zajęcia prawa ochronnego na przedmiotowy znak towarowy na rzecz wierzyciela: Miasto Łódź – Prezydent Miasta Łodzi.”

**193045** 2012 07 20 F. Dokonano wpisu: „Na podstawie tytułu wykonawczego: Wyrok Sądu Rejonowego dla Łodzi – Śródmieścia w Łodzi I Wydział Cywilny z dnia 17 września 2010 r. sygnatura akt I C 985/09 zaopatrzone w klauzulę wykonalności z dnia 10 czerwca 2011 r., Postanowienie Sądu Rejonowego dla Łodzi – Śródmieścia w Łodzi I Wydział Cywilny z dnia 10 czerwca 2011 r. sygnatura akt I C 985/09 Komornik Sądowy przy Sądzie Rejonowym dla Łodzi – Widzewa w Łodzi w toku postępowania egzekucyjnego prowadzonego pod sygnaturą KM 42993/11 dokonał zajęcia prawa ochronnego na przedmiotowy znak towarowy na rzecz wierzyciela: Ryszard Maciej Okuński zamieszkały w Łodzi.”

**193196** 2012 07 16 A. Wprowadzono zmianę uprawnionego przez wykreślenie wpisu: „WW ELEKTRONIK” S.C. Wiesław Pedrycz, Sebastian Stryjecki, Sopot, Polska 002844179 i dokonanie wpisu: W Velektronik s.c. Marlena Pedrycz, Lech Krzysztoń, Sopot, Polska.

**193196** 2012 07 16 A. Wprowadzono zmianę nazwy uprawnionego przez wykreślenie wpisu: W Velektronik s.c. Marlena Pedrycz, Lech Krzysztoń, Sopot, Polska i dokonanie wpisu: WW Elektronik s.c. Marlena Pedrycz, Lech Krzysztoń, Sopot, Polska.

**193284** 2012 07 10 A. Wprowadzono zmianę uprawnionego przez wykreślenie wpisu: Przychodnia Zdrowia Energetyków „Dobra” Sp. z o.o., Warszawa, Polska 013272926 i dokonanie wpisu: EUROMED Sp. z o.o., Warszawa, Polska 010191601.

**193284** 2012 07 10 A. Wprowadzono zmianę uprawnionego przez wykreślenie wpisu: EUROMED Sp. z o.o., Warszawa, Polska 010191601 i dokonanie wpisu: REALSIM TRAINING Sp. z o.o., Toruń, Polska 340695970.

**193284** 2012 07 10 A. Wprowadzono zmianę nazwy i siedziby uprawnionego przez wykreślenie wpisu: REALSIM TRAINING Sp. z o.o., Toruń, Polska 340695970 i dokonanie wpisu: REAGO TRAINING SPÓŁKA Z OGRANICZONĄ ODPOWIEDZIALNOŚCIĄ, Warszawa, Polska 340695970.

**193326** 2012 07 10 A. Wprowadzono zmianę uprawnionego przez wykreślenie wpisu: Browary Regionalne Łomża Sp. z o.o., Warszawa, Polska 070412863 i dokonanie wpisu: VP MARKETING Sp. z o.o., Warszawa, Polska.

**193326** 2012 07 10 A. Wprowadzono zmianę nazwy uprawnionego przez wykreślenie wpisu: VP MARKETING Sp. z o.o., Warszawa, Polska i dokonanie wpisu: BRAND MARKETING SPÓŁKA Z OGRANICZONĄ ODPOWIEDZIALNOŚCIĄ, Warszawa, Polska 14289920..

**193329** 2012 07 10 A. Wprowadzono zmianę nazwy uprawnionego przez wykreślenie wpisu: LCL SPÓŁKA AKCYJNA, Łódź, Polska 471421515 i dokonanie wpisu: LCL SPÓŁKA AKCYJNA w upadłości likwidacyjnej, Łódź, Polska 471421515.

**193329** 2012 07 10 A. Wprowadzono zmianę uprawnionego przez wykreślenie wpisu: LCL SPÓŁKA AKCYJNA w upadłości likwidacyjnej, Łódź, Polska 471421515 i dokonanie wpisu: LCL DYSTRYBUCJA SPÓŁKA Z OGRANICZONĄ ODPOWIEDZIALNOŚCIĄ, Łódź, Polska 100646101.

**194509** 2012 07 11 A. Wprowadzono zmianę uprawnionego przez wykreślenie wpisu: Żabka Polska S.A., Poznań, Polska 141018999 i dokonanie wpisu: ŻABKA POLSKA SPÓŁKA Z OGRANICZONĄ ODPOWIEDZIALNOŚCIĄ, Poznań, Polska 142624259.

**194371** 2012 07 16 A. Wprowadzono zmianę nazwy uprawnionego przez wykreślenie wpisu: Altadis Polska S.A., Radom, Polska 670722645 i dokonanie wpisu: IMPERIAL TOBACCO POLSKA MANUFACTURING SPÓŁKA AKCYJNA, Radom, Polska 670722645.

**194560** 2012 07 12 A. Wprowadzono zmianę nazwy uprawnionego przez wykreślenie wpisu: LUCENT TECHNOLOGIES INC., Murray Hill, Stany Zjednoczone Ameryki i dokonanie wpisu: ALCA-TEL-LUCENT USA INC., Murray Hill, Stany Zjednoczone Ameryki.

**196076** 2012 07 05 A. Wprowadzono zmianę uprawnionego przez wykreślenie wpisu: Przedsiębiorstwo Farmaceutyczne „JELFA” Spółka Akcyjna, Jelenia Góra, Polska 230020349 i dokonanie wpisu: VALEANT IPM SPÓŁKA Z OGRANICZONĄ ODPOWIEDZIALNOŚCIĄ, Rzeszów, Polska 142504822.

**196375** 2012 07 11 A. Wprowadzono zmianę uprawnionego przez wykreślenie wpisu: Lubella SA, Lublin, Polska 430616260 i dokonanie wpisu: LUBELLA SPÓŁKA Z OGRANICZONĄ ODPOWIEDZIALNOŚCIĄ SPÓŁKA KOMANDYTOWO-AKCYJNA, Lublin, Polska 430616260.

**196422** 2012 07 10 A. Wprowadzono zmianę uprawnionego przez wykreślenie wpisu: „MANUFATURA” Sp. z o.o., Warszawa, Polska 140683200 i dokonanie wpisu: „HORYZONT” SPÓŁKA Z OGRANICZONĄ ODPOWIEDZIALNOŚCIĄ, Warszawa, Polska 472055260.

**197018** 2012 07 11 A. Wprowadzono zmianę nazwy i siedziby uprawnionego przez wykreślenie wpisu: PROVIMI PETFOOD PL Spółka z o.o., Perzów, Polska 250794288 i dokonanie wpisu: PROVIMI PET FOOD POLSKA SPÓŁKA Z OGRANICZONĄ ODPOWIEDZIALNOŚCIĄ, Warszawa, Polska 250794288.

**197018** 2012 07 11 A. Wprowadzono zmianę nazwy uprawnionego przez wykreślenie wpisu: PROVIMI PET FOOD POLSKA SPÓŁKA Z OGRANICZONĄ ODPOWIEDZIALNOŚCIĄ, Warszawa, Polska 250794288 i dokonanie wpisu: PARTNER IN PET FOOD POLSKA SPÓŁKA Z OGRANICZONĄ ODPOWIEDZIALNOŚCIĄ, Warszawa, Polska 250794288.

**197019** 2012 07 11 A. Wprowadzono zmianę nazwy i siedziby uprawnionego przez wykreślenie wpisu: PROVIMI PETFOOD PL Spółka z o.o., Perzów, Polska 250794288 i dokonanie wpisu: PROVIMI PET FOOD POLSKA SPÓŁKA Z OGRANICZONĄ ODPOWIEDZIALNOŚCIĄ, Warszawa, Polska 250794288.

**197019** 2012 07 11 A. Wprowadzono zmianę nazwy uprawnionego przez wykreślenie wpisu: PROVIMI PET FOOD POLSKA SPÓŁKA Z OGRANICZONĄ ODPOWIEDZIALNOŚCIĄ, Warszawa, Polska 250794288 i dokonanie wpisu: PARTNER IN PET FOOD POLSKA SPÓŁKA Z OGRANICZONĄ ODPOWIEDZIALNOŚCIĄ, Warszawa, Polska 250794288.

**197469** 2012 07 12 A. Wprowadzono zmianę uprawnionego przez wykreślenie wpisu: „EUROMED” Spółka z ograniczoną od-

powiedzialnością, Warszawa, Polska 010191601 i dokonanie wpisu: REALSIM TRAINING SPÓŁKA Z OGRANICZONĄ ODPOWIEDZIALNOŚCIĄ, Toruń, Polska 340695970.

**197469** 2012 07 12 A. Wprowadzono zmianę nazwy i siedziby uprawnionego przez wykreślenie wpisu: REALSIM TRAINING SPÓŁKA Z OGRANICZONĄ ODPOWIEDZIALNOŚCIĄ, Toruń, Polska 340695970 i dokonanie wpisu: REAGO TRAINING SPÓŁKA Z OGRANICZONĄ ODPOWIEDZIALNOŚCIĄ, Warszawa, Polska 340695970.

**198311** 2012 07 23 A. Wprowadzono zmianę uprawnionego przez wykreślenie wpisu: „EUROPEEN OPTICS” Spółka z ograniczoną odpowiedzialnością, Piastów, Polska 015748882 i dokonanie wpisu: NICOLE EL DEBAGHI CHAMI, Zouk Mosbeh, Liban.

**198968** 2012 07 24 A. Wprowadzono zmianę nazwy uprawnionego przez wykreślenie wpisu: Axel Springer Polska Spółka z o.o., Warszawa, Polska 010687650 i dokonanie wpisu: Ringier Axel Springer Polska Spółka z o.o., Warszawa, Polska.

**198968** 2012 07 24 A. Wprowadzono zmianę uprawnionego przez wykreślenie wpisu: Ringier Axel Springer Polska Spółka z o.o., Warszawa, Polska i dokonanie wpisu: INFOR BIZNES SPÓŁKA Z OGRANICZONĄ ODPOWIEDZIALNOŚCIĄ, Warszawa, Polska.

**199011** 2012 07 24 A. Wprowadzono zmianę uprawnionego przez wykreślenie wpisu: SK Corporation, Seoul, Republika Korei i dokonanie wpisu: SK Global Chemical Co., Ltd., Seoul, Republika Korei.

**200521** 2012 07 13 A. Wprowadzono zmianę uprawnionego przez wykreślenie wpisu: Ringier Axel Springer Polska Spółka z o.o., Warszawa, Polska 010687650 i dokonanie wpisu: INFOR BIZNES SPÓŁKA Z OGRANICZONĄ ODPOWIEDZIALNOŚCIĄ, Warszawa, Polska.

**200760** 2012 07 24 A. Wprowadzono zmianę uprawnionego przez wykreślenie wpisu: INDYKPOL BRAND Spółka z ograniczoną odpowiedzialnością, Warszawa, Polska i dokonanie wpisu: INDYKPOL BRAND MANAGEMENT Sp. z o.o. Sp.k. Warszawa, Polska.

**201041** 2012 07 23 A. Wprowadzono zmianę uprawnionego przez wykreślenie wpisu: PRZEDSIĘBIORSTWO PRODUKCYJNO-HANDLOWO-USŁUGOWE DUDA-BIS SPÓŁKA Z OGRANICZONĄ ODPOWIEDZIALNOŚCIĄ W UPADŁOŚCI UKŁADOWEJ, Sosnowiec, Polska 276292193 i dokonanie wpisu: ZAKŁADY MIĘSNE SILESIA SPÓŁKA AKCYJNA, Katowice, Polska 080287781.

**201046** 2012 07 23 A. Wprowadzono zmianę uprawnionego przez wykreślenie wpisu: Przedsiębiorstwo Produkcyjno-Handlowo-Usługowe DUDA-BIS Spółka z ograniczoną odpowiedzialnością w upadłości układowej, Sosnowiec, Polska 276292193 i dokonanie wpisu: ZAKŁADY MIĘSNE SILESIA SPÓŁKA AKCYJNA, Katowice, Polska 080287781.

**201779** 2012 07 13 A. Wprowadzono zmianę nazwy uprawnionego przez wykreślenie wpisu: „JUWENT” SZYMAŃSKI, NOWAKOWSKI, JANIK – SPÓŁKA JAWNA, Ryki, Polska 430527674 i dokonanie wpisu: „JUWENT” SZYMAŃSKI, NOWAKOWSKI SPÓŁKA JAWNA, Ryki, Polska 430527674 „JUWENT” Sp. z o.o., Ryki, Polska 430924458.

**202092** 2012 07 12 A. Wprowadzono zmianę uprawnionego przez wykreślenie wpisu: „EUROMED” Sp. z o.o., Warszawa, Polska 010191601 i dokonanie wpisu: REALSIM TRAINING Sp. z o.o., Toruń, Polska 340695970.

**202092** 2012 07 12 A. Wprowadzono zmianę nazwy i siedziby uprawnionego przez wykreślenie wpisu: REALSIM TRAINING Sp. z o.o., Toruń, Polska 340695970 i dokonanie wpisu: REAGO TRAINING SPÓŁKA Z OGRANICZONĄ ODPOWIEDZIALNOŚCIĄ, Warszawa, Polska 340695970.

**202554** 2012 07 12 A. Wprowadzono zmianę uprawnionego przez wykreślenie wpisu: „EUROMED” Sp. z o.o., Warszawa, Polska 010191601 i dokonanie wpisu: REALSIM TRAINING SPÓŁKA Z OGRANICZONĄ ODPOWIEDZIALNOŚCIĄ, Toruń, Polska 340695970.



**202554** 2012 07 12 A. Wprowadzono zmianę nazwy i siedziby uprawnionego przez wykreślenie wpisu: REALSIM TRAINING SPÓŁKA Z OGRANICZONĄ ODPOWIEDZIALNOŚCIĄ, Toruń, Polska 340695970 i dokonanie wpisu: REAGO TRAINING SPÓŁKA Z OGRANICZONĄ ODPOWIEDZIALNOŚCIĄ, Warszawa, Polska 340695970.

**203171** 2012 07 16 A. Wprowadzono zmianę uprawnionego przez wykreślenie wpisu: Marek Rokicki, Kalisz, Polska 251476053 i dokonanie wpisu: DECO SPÓŁKA Z OGRANICZONĄ ODPOWIEDZIALNOŚCIĄ, Kalisz, Polska 250623859.

**204452** 2012 07 04 A. Wprowadzono zmianę nazwy uprawnionego przez wykreślenie wpisu: Społeczna Wyższa Szkoła Przedsiębiorczości i Zarządzania, Łódź, Polska 470985279 i dokonanie wpisu: SPOŁECZNA AKADEMIA NAUK, Łódź, Polska 470985279.

**204454** 2012 07 23 A. Wprowadzono zmianę uprawnionego przez wykreślenie wpisu: AP BIOAKTIV Sp. z o.o. Sp.k., Wrocław, Polska i dokonanie wpisu: AP LTD. SPÓŁKA Z OGRANICZONĄ ODPOWIEDZIALNOŚCIĄ SPÓŁKA KOMANDYTOWA, Wrocław, Polska 021277969.

**204509** 2012 07 24 A. Wprowadzono zmianę uprawnionego przez wykreślenie wpisu: POLBITA Spółka z o.o., Warszawa, Polska 010416589 i dokonanie wpisu: GALT SPV 15 Sp. z o.o., Warszawa, Polska.

**204929** 2012 07 16 A. Wprowadzono zmianę uprawnionego przez wykreślenie wpisu: ABC Data SA, Warszawa, Polska 141054682 i dokonanie wpisu: ROSETTA SPÓŁKA Z OGRANICZONĄ ODPOWIEDZIALNOŚCIĄ, Warszawa, Polska 142756937.

**204929** 2012 07 16 A. Wprowadzono zmianę nazwy uprawnionego przez wykreślenie wpisu: ROSETTA SPÓŁKA Z OGRANICZONĄ ODPOWIEDZIALNOŚCIĄ, Warszawa, Polska 142756937 i dokonanie wpisu: ABC DATA MARKETING SPÓŁKA Z OGRANICZONĄ ODPOWIEDZIALNOŚCIĄ, Warszawa, Polska 142756937.

**204930** 2012 07 16 A. Wprowadzono zmianę uprawnionego przez wykreślenie wpisu: ABC Data SA, Warszawa, Polska 141054682 i dokonanie wpisu: ROSETTA SPÓŁKA Z OGRANICZONĄ ODPOWIEDZIALNOŚCIĄ, Warszawa, Polska 142756937.

**204930** 2012 07 16 A. Wprowadzono zmianę nazwy uprawnionego przez wykreślenie wpisu: ROSETTA SPÓŁKA Z OGRANICZONĄ ODPOWIEDZIALNOŚCIĄ, Warszawa, Polska 142756937 i dokonanie wpisu: ABC DATA MARKETING SPÓŁKA Z OGRANICZONĄ ODPOWIEDZIALNOŚCIĄ, Warszawa, Polska 142756937.

**205130** 2012 07 03 A. Wprowadzono zmianę uprawnionego przez wykreślenie wpisu: Zakład Produkcyjny „ALEXANDER” – Aleksander Pundzis, Chwaszczyno, Polska 002837877 i dokonanie wpisu: ZAKŁAD PRODUKCYJNY „ALEXANDER” – PIOTR PUNDZIS, Chwaszczyno, Polska.

**205547** 2012 07 11 A. Wprowadzono zmianę uprawnionego przez wykreślenie wpisu: Przedsiębiorstwo Produkcyjno-Handlowe „ZBYSZKO” Zbigniew Bojanowicz, Białobrzegi, Polska 670631658 i dokonanie wpisu: ZBYSZKO BOJANOWICZ SPÓŁKA Z OGRANICZONĄ ODPOWIEDZIALNOŚCIĄ SPÓŁKA KOMANDYTOWO-AKCYJNA, Białobrzegi, Polska 141674806.

**206421** 2012 07 16 A. Wprowadzono zmianę uprawnionego przez wykreślenie wpisu: DESIMO-Desenvolvimento e Gestão Imobiliária, Lda, Lizbona, Portugalia i dokonanie wpisu: OPTIMUM MARK SPÓŁKA Z OGRANICZONĄ ODPOWIEDZIALNOŚCIĄ, Warszawa, Polska 015837798.

**206933** 2012 07 12 A. Wprowadzono zmianę uprawnionego przez wykreślenie wpisu: EFG Eurobank Ergasias Societe Anonyme, Ateny, Grecja i dokonanie wpisu: POLBANK, EFG SPÓŁKA AKCYJNA, Warszawa, Polska 145232399.

**207362** 2012 07 23 A. Wprowadzono zmianę uprawnionego przez wykreślenie wpisu: Przedsiębiorstwo Produkcyjno-Handlowo-Uslugowe DUDA-BIS Spółka z ograniczoną odpowiedzialnością

w upadłości układowej, Sosnowiec, Polska 276292193 i dokonanie wpisu: ZAKŁADY MIĘSNE SILESIA SPÓŁKA AKCYJNA, Katowice, Polska 080287781.

**207571** 2012 07 05 A. Wprowadzono zmianę uprawnionego przez wykreślenie wpisu: Przedsiębiorstwo Farmaceutyczne „JELFA” Spółka Akcyjna, Jelenia Góra, Polska 230020349 i dokonanie wpisu: VALEANT IPM SPÓŁKA Z OGRANICZONĄ ODPOWIEDZIALNOŚCIĄ, Rzeszów, Polska 142504822.

**207718** 2012 07 04 A. Wprowadzono zmianę uprawnionego przez wykreślenie wpisu: Hardware Software Outsourcing Sp. z o.o., Sopot, Polska 220959459 i dokonanie wpisu: TOWARZYSTWO FINANSOWE SPÓŁDZIELCZYCH KAS OSZCZĘDNOŚCIOWO-KREDYTOWYCH SPÓŁKA AKCYJNA, Gdańsk, Polska 191760145.

**207753** 2012 07 27 A. Wprowadzono zmianę uprawnionego przez wykreślenie wpisu: Przedsiębiorstwo Produkcyjno-Handlowo-Uslugowe DUDA-BIS Spółka z ograniczoną odpowiedzialnością w upadłości układowej, Sosnowiec, Polska 276292193 i dokonanie wpisu: ZAKŁADY MIĘSNE SILESIA SPÓŁKA AKCYJNA, Katowice, Polska 080287781.

**208043** 2012 07 12 A. Wprowadzono zmianę uprawnionego przez wykreślenie wpisu: MANUFAKTURA Spółka z ograniczoną odpowiedzialnością, Warszawa, Polska 140683200 i dokonanie wpisu: „HORYZONT” SPÓŁKA Z OGRANICZONĄ ODPOWIEDZIALNOŚCIĄ, Warszawa, Polska 472055260.

**208745** 2012 07 13 A. Wprowadzono zmianę uprawnionego przez wykreślenie wpisu: VOV Cosmetics Co., Ltd., Kyungki-do, Republika Korei i dokonanie wpisu: Vov Inc., Seul, Republika Korei.

**208308** 2012 07 11 A. Wprowadzono zmianę uprawnionego przez wykreślenie wpisu: ŻABKA POLSKA Spółka Akcyjna, Poznań, Polska 639813464 i dokonanie wpisu: ŻABKA POLSKA SPÓŁKA Z OGRANICZONĄ ODPOWIEDZIALNOŚCIĄ, Poznań, Polska 142624259.

**208309** 2012 07 11 A. Wprowadzono zmianę uprawnionego przez wykreślenie wpisu: ŻABKA POLSKA Spółka Akcyjna, Poznań, Polska 639813464 i dokonanie wpisu: ŻABKA POLSKA SPÓŁKA Z OGRANICZONĄ ODPOWIEDZIALNOŚCIĄ, Poznań, Polska 142624259.

**208359** 2012 07 11 A. Wprowadzono zmianę uprawnionego przez wykreślenie wpisu: FAM Dariusz Staniszewski i Marcin Gabryłek Spółka Jawna, Gdynia, Polska 190487003 i dokonanie wpisu: SZANTI Dariusz Staniszewski, Gdynia, Polska.

**209521** 2012 07 23 A. Wprowadzono zmianę uprawnionego przez wykreślenie wpisu: Przedsiębiorstwo Produkcyjno-Handlowo-Uslugowe DUDA-BIS Spółka z ograniczoną odpowiedzialnością w upadłości układowej, Sosnowiec, Polska 276292193 i dokonanie wpisu: ZAKŁADY MIĘSNE SILESIA SPÓŁKA AKCYJNA, Katowice, Polska 080287781.

**209872** 2012 07 10 A. Wprowadzono zmianę uprawnionego przez wykreślenie wpisu: „Instytut Monitorowania Mediów” Sp. z o.o., Warszawa, Polska 016163669 i dokonanie wpisu: MARKETING IMM SPÓŁKA Z OGRANICZONĄ ODPOWIEDZIALNOŚCIĄ, Warszawa, Polska 142723174.

**210281** 2012 07 10 A. Wprowadzono zmianę uprawnionego przez wykreślenie wpisu: „Instytut Monitorowania Mediów” Sp. z o.o., Warszawa, Polska 016163669 i dokonanie wpisu: MARKETING IMM SPÓŁKA Z OGRANICZONĄ ODPOWIEDZIALNOŚCIĄ, Warszawa, Polska 142723174.

**210842** 2012 07 10 A. Wprowadzono zmianę uprawnionego przez wykreślenie wpisu: „Instytut Monitorowania Mediów” Sp. z o.o., Warszawa, Polska 016163669 i dokonanie wpisu: MARKETING IMM SPÓŁKA Z OGRANICZONĄ ODPOWIEDZIALNOŚCIĄ, Warszawa, Polska 142723174.

**210947** 2012 07 24 A. Wprowadzono zmianę nazwy uprawnionego przez wykreślenie wpisu: AXEL SPRINGER POLSKA Spółka

z o.o., Warszawa, Polska 010687650 i dokonanie wpisu: RINGIER AXEL SPRINGER POLSKA Spółka z o.o., Warszawa, Polska.

**210947** 2012 07 24 A. Wprowadzono zmianę uprawnionego przez wykreślenie wpisu: RINGIER AXEL SPRINGER POLSKA Spółka z o.o., Warszawa, Polska i dokonanie wpisu: INFOR BIZNES SPÓŁKA Z OGRANICZONĄ ODPOWIEDZIALNOŚCIĄ, Warszawa, Polska.

**211776** 2012 07 11 A. Wprowadzono zmianę uprawnionego przez wykreślenie wpisu: Żabka Polska Spółka Akcyjna, Poznań, Polska 639813464 i dokonanie wpisu: ŻABKA POLSKA SPÓŁKA Z OGRANICZONĄ ODPOWIEDZIALNOŚCIĄ, Poznań, Polska 142624259.

**211777** 2012 07 11 A. Wprowadzono zmianę uprawnionego przez wykreślenie wpisu: Żabka Polska Spółka Akcyjna, Poznań, Polska 639813464 i dokonanie wpisu: ŻABKA POLSKA SPÓŁKA Z OGRANICZONĄ ODPOWIEDZIALNOŚCIĄ, Poznań, Polska 142624259.

**212188** 2012 07 02 A. Wprowadzono zmianę uprawnionego przez wykreślenie wpisu: UNIMIL Spółka Akcyjna, Dobczyce, Polska 351269339 i dokonanie wpisu: UNIMIL SPÓŁKA Z OGRANICZONĄ ODPOWIEDZIALNOŚCIĄ, Kraków, Polska 351269339.

**212188** 2012 07 02 A. Wprowadzono zmianę uprawnionego przez wykreślenie wpisu: UNIMIL SPÓŁKA Z OGRANICZONĄ ODPOWIEDZIALNOŚCIĄ, Kraków, Polska 351269339 i dokonanie wpisu: ANSELL LIMITED, Richmond, Australia.

**212319** 2012 07 05 A. Wprowadzono zmianę uprawnionego przez wykreślenie wpisu: Przedsiębiorstwo Farmaceutyczne „JELFA” Spółka Akcyjna, Jelenia Góra, Polska 230020349 i dokonanie wpisu: VALEANT IPM SPÓŁKA Z OGRANICZONĄ ODPOWIEDZIALNOŚCIĄ, Rzeszów, Polska 142504822.

**212469** 2012 07 02 A. Wprowadzono zmianę uprawnionego przez wykreślenie wpisu: UNIMIL Spółka Akcyjna, Dobczyce, Polska 351269339 i dokonanie wpisu: UNIMIL SPÓŁKA Z OGRANICZONĄ ODPOWIEDZIALNOŚCIĄ, Kraków, Polska 351269339.

**212469** 2012 07 02 A. Wprowadzono zmianę uprawnionego przez wykreślenie wpisu: UNIMIL SPÓŁKA Z OGRANICZONĄ ODPOWIEDZIALNOŚCIĄ, Kraków, Polska 351269339 i dokonanie wpisu: ANSELL LIMITED, Richmond, Australia.

**212470** 2012 07 02 A. Wprowadzono zmianę uprawnionego przez wykreślenie wpisu: UNIMIL Spółka Akcyjna, Dobczyce, Polska 351269339 i dokonanie wpisu: UNIMIL SPÓŁKA Z OGRANICZONĄ ODPOWIEDZIALNOŚCIĄ, Kraków, Polska 351269339.

**212470** 2012 07 02 A. Wprowadzono zmianę uprawnionego przez wykreślenie wpisu: UNIMIL SPÓŁKA Z OGRANICZONĄ ODPOWIEDZIALNOŚCIĄ, Kraków, Polska 351269339 i dokonanie wpisu: ANSELL LIMITED, Richmond, Australia.

**212471** 2012 07 02 A. Wprowadzono zmianę uprawnionego przez wykreślenie wpisu: UNIMIL Spółka Akcyjna, Dobczyce, Polska 351269339 i dokonanie wpisu: UNIMIL SPÓŁKA Z OGRANICZONĄ ODPOWIEDZIALNOŚCIĄ, Kraków, Polska 351269339.

**212471** 2012 07 02 A. Wprowadzono zmianę uprawnionego przez wykreślenie wpisu: UNIMIL SPÓŁKA Z OGRANICZONĄ ODPOWIEDZIALNOŚCIĄ, Kraków, Polska 351269339 i dokonanie wpisu: ANSELL LIMITED, Richmond, Australia.

**212472** 2012 07 02 A. Wprowadzono zmianę uprawnionego przez wykreślenie wpisu: UNIMIL Spółka Akcyjna, Dobczyce, Polska 351269339 i dokonanie wpisu: UNIMIL SPÓŁKA Z OGRANICZONĄ ODPOWIEDZIALNOŚCIĄ, Kraków, Polska 351269339.

**212472** 2012 07 02 A. Wprowadzono zmianę uprawnionego przez wykreślenie wpisu: UNIMIL SPÓŁKA Z OGRANICZONĄ ODPOWIEDZIALNOŚCIĄ, Kraków, Polska 351269339 i dokonanie wpisu: ANSELL LIMITED, Richmond, Australia.

**212473** 2012 07 02 A. Wprowadzono zmianę uprawnionego przez wykreślenie wpisu: UNIMIL Spółka Akcyjna, Dobczyce, Polska 351269339 i dokonanie wpisu: UNIMIL SPÓŁKA Z OGRANICZONĄ ODPOWIEDZIALNOŚCIĄ, Kraków, Polska 351269339.

**212473** 2012 07 02 A. Wprowadzono zmianę uprawnionego przez wykreślenie wpisu: UNIMIL SPÓŁKA Z OGRANICZONĄ ODPOWIEDZIALNOŚCIĄ, Kraków, Polska 351269339 i dokonanie wpisu: ANSELL LIMITED, Richmond, Australia.

**213202** 2012 07 03 A. Wprowadzono zmianę uprawnionego przez wykreślenie wpisu: Zakład Produkcyjny „ALEXANDER” – Aleksander Pundzis, Chwaszczyno, Polska 002837877 i dokonanie wpisu: ZAKŁAD PRODUKCYJNY „ALEXANDER” – PIOTR PUNDZIS, Chwaszczyno, Polska.

**213781** 2012 07 20 F. Dokonano wpisu: „Na podstawie tytułu wykonawczego: Sądu Okręgowego w Katowicach z dnia 21 grudnia 2010 r. w sygnatura akt I Nc 379/10 Komornik Sądowy przy Sądzie Rejonowym w Mysłowicach w toku postępowania egzekucyjnego prowadzonego pod sygnaturą KM 1955/11 dokonał zajęcia prawa ochronnego na przedmiotowy znak towarowy na rzecz wierzyciela – Janusza Stanka zamieszkałego w Sosnowcu.”

**214124** 2012 07 11 A. Wprowadzono zmianę uprawnionego przez wykreślenie wpisu: ŻABKA POLSKA Spółka Akcyjna, Poznań, Polska 639813464 i dokonanie wpisu: ŻABKA POLSKA SPÓŁKA Z OGRANICZONĄ ODPOWIEDZIALNOŚCIĄ, Poznań, Polska 142624259.

**214125** 2012 07 11 A. Wprowadzono zmianę uprawnionego przez wykreślenie wpisu: ŻABKA POLSKA Spółka Akcyjna, Poznań, Polska 639813464 i dokonanie wpisu: ŻABKA POLSKA SPÓŁKA Z OGRANICZONĄ ODPOWIEDZIALNOŚCIĄ, Poznań, Polska 142624259.

**214502** 2012 07 23 A. Wprowadzono zmianę uprawnionego przez wykreślenie wpisu: PLANETA MODY Spółka z ograniczoną odpowiedzialnością, Olsztyn, Polska 519479535 i dokonanie wpisu: PLANETA MODY BRAND SPÓŁKA Z OGRANICZONĄ ODPOWIEDZIALNOŚCIĄ, Olsztyn, Polska 142740155.

**214569** 2012 07 02 A. Wprowadzono zmianę uprawnionego przez wykreślenie wpisu: UNIMIL Spółka Akcyjna, Dobczyce, Polska 351269339 i dokonanie wpisu: UNIMIL SPÓŁKA Z OGRANICZONĄ ODPOWIEDZIALNOŚCIĄ, Kraków, Polska 351269339.

**214569** 2012 07 02 A. Wprowadzono zmianę uprawnionego przez wykreślenie wpisu: UNIMIL SPÓŁKA Z OGRANICZONĄ ODPOWIEDZIALNOŚCIĄ, Kraków, Polska 351269339 i dokonanie wpisu: ANSELL LIMITED, Richmond, Australia.

**214570** 2012 07 02 A. Wprowadzono zmianę uprawnionego przez wykreślenie wpisu: UNIMIL Spółka Akcyjna, Dobczyce, Polska 351269339 i dokonanie wpisu: UNIMIL SPÓŁKA Z OGRANICZONĄ ODPOWIEDZIALNOŚCIĄ, Kraków, Polska 351269339.

**214570** 2012 07 02 A. Wprowadzono zmianę uprawnionego przez wykreślenie wpisu: UNIMIL SPÓŁKA Z OGRANICZONĄ ODPOWIEDZIALNOŚCIĄ, Kraków, Polska 351269339 i dokonanie wpisu: ANSELL LIMITED, Richmond, Australia.

**214571** 2012 07 02 A. Wprowadzono zmianę uprawnionego przez wykreślenie wpisu: UNIMIL Spółka Akcyjna, Dobczyce, Polska 351269339 i dokonanie wpisu: UNIMIL SPÓŁKA Z OGRANICZONĄ ODPOWIEDZIALNOŚCIĄ, Kraków, Polska 351269339.

**214571** 2012 07 02 A. Wprowadzono zmianę uprawnionego przez wykreślenie wpisu: UNIMIL SPÓŁKA Z OGRANICZONĄ ODPOWIEDZIALNOŚCIĄ, Kraków, Polska 351269339 i dokonanie wpisu: ANSELL LIMITED, Richmond, Australia.

**214572** 2012 07 02 A. Wprowadzono zmianę uprawnionego przez wykreślenie wpisu: UNIMIL Spółka Akcyjna, Dobczyce, Polska 351269339 i dokonanie wpisu: UNIMIL SPÓŁKA Z OGRANICZONĄ ODPOWIEDZIALNOŚCIĄ, Kraków, Polska 351269339.

**214572** 2012 07 02 A. Wprowadzono zmianę uprawnionego przez wykreślenie wpisu: UNIMIL SPÓŁKA Z OGRANICZONĄ ODPOWIEDZIALNOŚCIĄ, Kraków, Polska 351269339 i dokonanie wpisu: ANSELL LIMITED, Richmond, Australia.

**214573** 2012 07 02 A. Wprowadzono zmianę uprawnionego przez wykreślenie wpisu: UNIMIL Spółka Akcyjna, Dobczyce, Polska 351269339 i dokonanie wpisu: UNIMIL SPÓŁKA Z OGRANICZONĄ ODPOWIEDZIALNOŚCIĄ, Kraków, Polska 351269339.

**214573** 2012 07 02 A. Wprowadzono zmianę uprawnionego przez wykreślenie wpisu: UNIMIL SPÓŁKA Z OGRANICZONĄ ODPOWIEDZIALNOŚCIĄ, Kraków, Polska 351269339 i dokonanie wpisu: ANSELL LIMITED, Richmond, Australia.

**214574** 2012 07 02 A. Wprowadzono zmianę uprawnionego przez wykreślenie wpisu: UNIMIL Spółka Akcyjna, Dobczyce, Polska 351269339 i dokonanie wpisu: UNIMIL SPÓŁKA Z OGRANICZONĄ ODPOWIEDZIALNOŚCIĄ, Kraków, Polska 351269339.

**214574** 2012 07 02 A. Wprowadzono zmianę uprawnionego przez wykreślenie wpisu: UNIMIL SPÓŁKA Z OGRANICZONĄ ODPOWIEDZIALNOŚCIĄ, Kraków, Polska 351269339 i dokonanie wpisu: ANSELL LIMITED, Richmond, Australia.

**214575** 2012 07 02 A. Wprowadzono zmianę uprawnionego przez wykreślenie wpisu: UNIMIL Spółka Akcyjna, Dobczyce, Polska 351269339 i dokonanie wpisu: UNIMIL SPÓŁKA Z OGRANICZONĄ ODPOWIEDZIALNOŚCIĄ, Kraków, Polska 351269339.

**214575** 2012 07 02 A. Wprowadzono zmianę uprawnionego przez wykreślenie wpisu: UNIMIL SPÓŁKA Z OGRANICZONĄ ODPOWIEDZIALNOŚCIĄ, Kraków, Polska 351269339 i dokonanie wpisu: ANSELL LIMITED, Richmond, Australia.

**214631** 2012 07 11 A. Wprowadzono zmianę uprawnionego przez wykreślenie wpisu: Ginekologiczno-Położniczy Szpital Kliniczny Uniwersytetu Medycznego im. Karola Marcinkowskiego w Poznaniu, Poznań, Polska 000288840 i dokonanie wpisu: MINISTERSTWO ZDROWIA, Warszawa, Polska 000287987.

**215020** 2012 07 02 A. Wprowadzono zmianę uprawnionego przez wykreślenie wpisu: DESIMO-Desenvolvimento e Gestão Imobiliária, Lda, Lizbona, Portugalia i dokonanie wpisu: OPTIMUM MARK SPÓŁKA Z OGRANICZONĄ ODPOWIEDZIALNOŚCIĄ, Warszawa, Polska 015837798.

**215382** 2012 07 23 A. Wprowadzono zmianę uprawnionego przez wykreślenie wpisu: AP BIOAKTIV Sp. z o.o. Sp.k., Wrocław, Polska i dokonanie wpisu: AP LTD. SPÓŁKA Z OGRANICZONĄ ODPOWIEDZIALNOŚCIĄ SPÓŁKA KOMANDYTOWA, Wrocław, Polska 021277969.

**215592** 2012 07 23 A. Wprowadzono zmianę uprawnionego przez wykreślenie wpisu: Planeta Mody Spółka z o.o., Olsztyn, Polska 519479535 i dokonanie wpisu: PLANETA MODY BRAND SPÓŁKA Z OGRANICZONĄ ODPOWIEDZIALNOŚCIĄ, Olsztyn, Polska 142740155.

**216170** 2012 07 13 A. Wprowadzono zmianę uprawnionego przez wykreślenie wpisu: PLANETA MODY Spółka z o.o., Olsztyn, Polska 519479535 i dokonanie wpisu: PLANETA MODY BRAND SPÓŁKA Z OGRANICZONĄ ODPOWIEDZIALNOŚCIĄ, Olsztyn, Polska 142740155.

**216279** 2012 07 11 A. Wprowadzono zmianę uprawnionego przez wykreślenie wpisu: ŻABKA POLSKA S. A., Poznań, Polska 639813464 i dokonanie wpisu: ŻABKA POLSKA SPÓŁKA Z OGRANICZONĄ ODPOWIEDZIALNOŚCIĄ, Poznań, Polska 142624259.

**216302** 2012 07 11 A. Wprowadzono zmianę uprawnionego przez wykreślenie wpisu: ŻABKA POLSKA S. A., Poznań, Polska 639813464 i dokonanie wpisu: ŻABKA POLSKA SPÓŁKA Z OGRANICZONĄ ODPOWIEDZIALNOŚCIĄ, Poznań, Polska 142624259.

**216366** 2012 07 23 A. Wprowadzono zmianę uprawnionego przez wykreślenie wpisu: JOKO COSMETICS E. i G. Kosyl Spółka Jawna, Wołomin, Polska 010845103 i dokonanie wpisu: MULTICOLOR DISTRIBUTION GRZEGORZ KOSYL, Wołomin, Polska 0105561907.

**216452** 2012 07 24 A. Wprowadzono zmianę nazwy uprawnionego przez wykreślenie wpisu: Axel Springer Polska Spół-

ka z o.o., Warszawa, Polska 010687650 i dokonanie wpisu: Ringier Axel Springer Polska Spółka z o.o., Warszawa, Polska.

**216452** 2012 07 24 A. Wprowadzono zmianę uprawnionego przez wykreślenie wpisu: Ringier Axel Springer Polska Spółka z o.o., Warszawa, Polska i dokonanie wpisu: INFOR BIZNES SPÓŁKA Z OGRANICZONĄ ODPOWIEDZIALNOŚCIĄ, Warszawa, Polska.

**217183** 2012 07 10 A. Wprowadzono zmianę uprawnionego przez wykreślenie wpisu: MAMO – TATO Karolina Widziszowska, Ostrzeszów, Polska 300221795 i dokonanie wpisu: MAMO-TATO s.c. Karolina Widziszowska, Karol Widziszowski, Ostrzeszów, Polska 301322274.

**217676** 2012 07 24 A. Wprowadzono zmianę uprawnionego przez wykreślenie wpisu: EMC Spółka z o.o., Toruń, Polska 871246956 i dokonanie wpisu: Dekra Holdings Limited, Larnaca, Cypr.

**219697** 2012 07 13 A. Wprowadzono zmianę uprawnionego przez wykreślenie wpisu: „AXA CORPORATION” SPÓŁKA Z OGRANICZONĄ ODPOWIEDZIALNOŚCIĄ, Warszawa, Polska 017253162 i dokonanie wpisu: „IMPERIAL COMPANY CO” SPÓŁKA Z OGRANICZONĄ ODPOWIEDZIALNOŚCIĄ, Warszawa, Polska 141538240.

**219790** 2012 07 11 A. Wprowadzono zmianę siedziby uprawnionego przez wykreślenie wpisu: „HANDROG” Sp. z o.o., Poznań, Polska 630504193 i dokonanie wpisu: HANDROG Sp. z o.o., Luboń, Polska 630504193.

**221723** 2012 07 03 A. Wprowadzono zmianę uprawnionego przez wykreślenie wpisu: Zakład Produkcyjny „ALEXANDER” – Aleksander Pundzis, Chwaszczyno, Polska 002837877 i dokonanie wpisu: ZAKŁAD PRODUKCYJNY „ALEXANDER” – PIOTR PUNDZIS, Chwaszczyno, Polska.

**221974** 2012 07 11 A. Wprowadzono zmianę uprawnionego przez wykreślenie wpisu: Żabka Polska S. A., Poznań, Polska 141018999 i dokonanie wpisu: ŻABKA POLSKA SPÓŁKA Z OGRANICZONĄ ODPOWIEDZIALNOŚCIĄ, Poznań, Polska 142624259.

**222332** 2012 07 11 A. Wprowadzono zmianę uprawnionego przez wykreślenie wpisu: Żabka Polska S. A., Poznań, Polska 141018999 i dokonanie wpisu: ŻABKA POLSKA SPÓŁKA Z OGRANICZONĄ ODPOWIEDZIALNOŚCIĄ, Poznań, Polska 142624259.

**222793** 2012 07 05 A. Wprowadzono zmianę uprawnionego przez wykreślenie wpisu: Przedsiębiorstwo Farmaceutyczne „JELFA” Spółka Akcyjna, Jelenia Góra, Polska 230020349 i dokonanie wpisu: VALEANT IPM SPÓŁKA Z OGRANICZONĄ ODPOWIEDZIALNOŚCIĄ, Rzeszów, Polska 142504822.

**222818** 2012 07 11 A. Wprowadzono zmianę uprawnionego przez wykreślenie wpisu: ŻABKA POLSKA S. A., Poznań, Polska 639813464 i dokonanie wpisu: ŻABKA POLSKA SPÓŁKA Z OGRANICZONĄ ODPOWIEDZIALNOŚCIĄ, Poznań, Polska 142624259.

**222995** 2012 07 18 D. Dokonano wpisu: „W dniu 29 czerwca 2012 r. na podstawie postanowienia Sądu Rejonowego Katowice-Wschód w Katowicach Wydział IX Gospodarczy – Rejestru Zastawów (sygn. akt KA.IX.Ns-Rej.Za 5109/12/072) wpisano do Rejestru Zastawów pod pozycją 2312296 zastaw rejestrowy na prawie ochronnym udzielonym na znak towarowy R-222995 w celu zabezpieczenia wierzytelności przysługujących Bankowi Gospodarki Żywnościowej S.A. z siedzibą w Warszawie wobec: „Deltrans” Sp. z o.o. z siedzibą w Kamyku „Jasz” Sp. z o.o. z siedzibą w Kamyku i Zakładów Wyrobów Cukierniczych „Miś” Sp. z o.o. z siedzibą w Obornikach Śląskich”.

**223787** 2012 07 11 A. Wprowadzono zmianę uprawnionego przez wykreślenie wpisu: Żabka Polska Spółka Akcyjna, Poznań, Polska 141018999 i dokonanie wpisu: ŻABKA POLSKA SPÓŁKA Z OGRANICZONĄ ODPOWIEDZIALNOŚCIĄ, Poznań, Polska 142624259.

**223788** 2012 07 11 A. Wprowadzono zmianę uprawnionego przez wykreślenie wpisu: Żabka Polska Spółka Akcyjna, Poznań, Polska 141018999 i dokonanie wpisu: ŻABKA POLSKA SPÓŁKA Z OGRANICZONĄ ODPOWIEDZIALNOŚCIĄ, Poznań, Polska 142624259.

**224574** 2012 07 13 A. Wprowadzono zmianę uprawnionego przez wykreślenie wpisu: Janusz Danek, Częstochowa, Polska i dokonanie wpisu: PRODUS SHOP SERVICES SPÓŁKA Z OGRANICZONĄ ODPOWIEDZIALNOŚCIĄ, Sękocin Nowy, Polska 017380080.

**224779** 2012 07 20 D. Dokonano wpisu: „Na mocy umowy z dnia 10 września 2009 r. ustanowiono na rzecz The Royal Bank of Scotland PLC z siedzibą w Londynie (Wielka Brytania) zastaw na prawie ochronnym”.

**225067** 2012 07 16 A. Wprowadzono zmianę uprawnionego przez wykreślenie wpisu: BLAU FARMA GROUP SPÓŁKA Z OGRANICZONĄ ODPOWIEDZIALNOŚCIĄ – SPÓŁKA KOMANDYTOWO - AKCYJNA, Warszawa, Polska 017211850 i dokonanie wpisu: ADAMED CONSUMER HEALTHCARE SPÓŁKA AKCYJNA, Pięńków, Polska 008027620.

**225081** 2012 07 17 A. Wprowadzono zmianę nazwy uprawnionego przez wykreślenie wpisu: E. Wedel Sp. z o.o., Warszawa, Polska 142078650 i dokonanie wpisu: LOTTE WEDEL SPÓŁKA Z OGRANICZONĄ ODPOWIEDZIALNOŚCIĄ, Warszawa, Polska.

**225156** 2012 07 03 A. Wprowadzono zmianę siedziby uprawnionego przez wykreślenie wpisu: MOTHERHOOD Justyna Garstecka, Domaniew, Polska 017195430 i dokonanie wpisu: MOTHERHOOD Justyna Garstecka, Wólka Pełkińska, Polska 017195430.

**225157** 2012 07 03 A. Wprowadzono zmianę siedziby uprawnionego przez wykreślenie wpisu: MOTHERHOOD Justyna Garstecka, Domaniew, Polska 017195430 i dokonanie wpisu: MOTHERHOOD Justyna Garstecka, Wólka Pełkińska, Polska 017195430.

**225203** 2012 07 19 D. Dokonano wpisu: „W dniu 29 czerwca 2012 r. na podstawie postanowienia Sądu Rejonowego Katowice-Wschód w Katowicach Wydział IX Gospodarczy – Rejestru Zastawów (sygn. akt KA.IX.Ns-Rej.Za 5107/12/270) wpisano do Rejestru Zastawów pod pozycją 2312268 zastaw rejestrowy na prawie ochronnym udzielonym na znak towarowy R-225203 w celu zabezpieczenia wierzytelności przysługujących Bankowi Gospodarki Żywnościowej S.A. z siedzibą w Warszawie wobec: „Deltrans” Sp. z o.o. z siedzibą w Kamyku „Jasz” Sp. z o.o. z siedzibą w Kamyku i Zakładów Wyrobów Cukierniczych „Miś” Sp. z o.o. z siedzibą w Obornikach Śląskich”.

**225477** 2012 07 12 D. Dokonano wpisu: „Na mocy umowy z dnia 01 grudnia 2011 r. udzielono ograniczonej i niewyłączonej licencji na używanie znaku towarowego przez Przedsiębiorstwo Wykonawstwa Remontów i Inwestycji REMZAP Sp. z o.o., Puławy, Polska na czas nieokreślony”.

**225477** 2012 07 12 D. Dokonano wpisu: „Na mocy umowy z dnia 02 stycznia 2012 r. udzielono ograniczonej i niewyłączonej licencji na używanie znaku towarowego przez PRZEDSIĘBIORSTWO PROJEKTOWANIA MODERNIZACJI I ROZWOJU Z.A. „PUŁAWY” S.A. PROZAP SPÓŁKA Z OGRANICZONĄ ODPOWIEDZIALNOŚCIĄ, Puławy, Polska na czas nieokreślony”.

**226005** 2012 07 16 A. Wprowadzono zmianę uprawnionego przez wykreślenie wpisu: Marek Rokicki, Kalisz, Polska 251476053 i dokonanie wpisu: DECO SPÓŁKA Z OGRANICZONĄ ODPOWIEDZIALNOŚCIĄ, Kalisz, Polska 250623859.

**226029** 2012 07 24 A. Wprowadzono zmianę uprawnionego przez wykreślenie wpisu: TARKON-GRADI Spółka z o.o., Poznań, Polska 300105623 i dokonanie wpisu: Polska Grupa Drogerijna Spółka z o.o., Wrocław, Polska.

**226176** 2012 07 12 A. Wprowadzono zmianę nazwy uprawnionego przez wykreślenie wpisu: Moda Forte Grupa Kreatywna I. Kubiak, J. Kłak Spółka Jawna, Łódź, Polska 471350749 i dokonanie wpisu: MODA FORTE GRUPA KREATYWNA I.KUBIAK, J.KŁAK SPÓŁKA JAWNA, Łódź, Polska 471350749.

**227390** 2012 07 13 A. Wprowadzono zmianę uprawnionego przez wykreślenie wpisu: Emerson Polska Spółka z ograniczoną

odpowiedzialnością, Piotrków Trybunalski, Polska i dokonanie wpisu: SPEEDMAIL SPÓŁKA Z OGRANICZONĄ ODPOWIEDZIALNOŚCIĄ, Piotrków Trybunalski, Polska.

**227455** 2012 07 02 A. Wprowadzono zmianę uprawnionego przez wykreślenie wpisu: UNIMIL SPÓŁKA Z OGRANICZONĄ ODPOWIEDZIALNOŚCIĄ, Kraków, Polska 351269339 i dokonanie wpisu: ANSELL LIMITED, Richmond, Australia.

**227478** 2012 07 03 A. Wprowadzono zmianę nazwy uprawnionego przez wykreślenie wpisu: Prywatna Praktyka Stomatologiczna ODENT lek. stom. Barbara Obłój, Warszawa, Polska 016279998 i dokonanie wpisu: KLINIKA ORTODONCJI I IMPLANTOLOGII ODENT dr n. med. Barbara Obłój, Warszawa, Polska 016279998.

**227968** 2012 07 12 A. Wprowadzono zmianę uprawnionego przez wykreślenie wpisu: ASTER Sp. z o.o., Warszawa, Polska 140282228 i dokonanie wpisu: UPC POLSKA SPÓŁKA Z OGRANICZONĄ ODPOWIEDZIALNOŚCIĄ, Warszawa, Polska 016308978.

**228294** 2012 07 03 A. Wprowadzono zmianę uprawnionego przez wykreślenie wpisu: Zakład Produkcyjny „ALEXANDER” – Aleksander Pundzis, Chwaszczyno, Polska i dokonanie wpisu: ZAKŁAD PRODUKCYJNY „ALEXANDER” – PIOTR PUNDZIS, Chwaszczyno, Polska.

**228298** 2012 07 03 A. Wprowadzono zmianę uprawnionego przez wykreślenie wpisu: Zakład Produkcyjny „ALEXANDER” – Aleksander Pundzis, Chwaszczyno, Polska 002837877 i dokonanie wpisu: ZAKŁAD PRODUKCYJNY „ALEXANDER” – PIOTR PUNDZIS, Chwaszczyno, Polska.

**228540** 2012 07 02 A. Wprowadzono zmianę uprawnionego przez wykreślenie wpisu: UNIMIL SPÓŁKA Z OGRANICZONĄ ODPOWIEDZIALNOŚCIĄ, Kraków, Polska 351269339 i dokonanie wpisu: ANSELL LIMITED, Richmond, Australia.

**229156** 2012 07 11 A. Wprowadzono zmianę uprawnionego przez wykreślenie wpisu: Żabka Polska S.A., Poznań, Polska 141018999 i dokonanie wpisu: ŻABKA POLSKA SPÓŁKA Z OGRANICZONĄ ODPOWIEDZIALNOŚCIĄ, Poznań, Polska 142624259.

**229176** 2012 07 17 A. Wprowadzono zmianę nazwy uprawnionego przez wykreślenie wpisu: E.WEDEL SPÓŁKA Z OGRANICZONĄ ODPOWIEDZIALNOŚCIĄ, Warszawa, Polska 142078650 i dokonanie wpisu: LOTTE WEDEL SPÓŁKA Z OGRANICZONĄ ODPOWIEDZIALNOŚCIĄ, Warszawa, Polska.

**230396** 2012 07 11 A. Wprowadzono zmianę uprawnionego przez wykreślenie wpisu: Żabka Polska S.A., Poznań, Polska 141018999 i dokonanie wpisu: ŻABKA POLSKA SPÓŁKA Z OGRANICZONĄ ODPOWIEDZIALNOŚCIĄ, Poznań, Polska 142624259.

**230397** 2012 07 11 A. Wprowadzono zmianę uprawnionego przez wykreślenie wpisu: Żabka Polska S.A., Poznań, Polska 141018999 i dokonanie wpisu: ŻABKA POLSKA SPÓŁKA Z OGRANICZONĄ ODPOWIEDZIALNOŚCIĄ, Poznań, Polska 142624259.

**231830** 2012 07 04 A. Wprowadzono zmianę uprawnionego przez wykreślenie wpisu: MEDITRANS Karol Dworzaczek, Kielce, Polska 290060900 i dokonanie wpisu: MEDITRANS SPÓŁKA Z OGRANICZONĄ ODPOWIEDZIALNOŚCIĄ SPÓŁKA KOMANDYTOWA, Kielce, Polska 260517180.

**232216** 2012 07 11 A. Wprowadzono zmianę uprawnionego przez wykreślenie wpisu: CYFROWY POLSAT Spółka Akcyjna, Warszawa, Polska 670925160 i dokonanie wpisu: CYFROWY POLSAT TRADE MARKS SPÓŁKA Z OGRANICZONĄ ODPOWIEDZIALNOŚCIĄ, Warszawa, Polska 142716040.

**232217** 2012 07 11 A. Wprowadzono zmianę uprawnionego przez wykreślenie wpisu: CYFROWY POLSAT Spółka Akcyjna, Warszawa, Polska 670925160 i dokonanie wpisu: CYFROWY POLSAT TRADE MARKS SPÓŁKA Z OGRANICZONĄ ODPOWIEDZIALNOŚCIĄ, Warszawa, Polska 142716040.



**232827** 2012 07 13 A. Wprowadzono zmianę uprawnionego przez wykreślenie wpisu: ABC DATA SPÓŁKA AKCYJNA, Warszawa, Polska 141054682 i dokonanie wpisu: ROSETTA SPÓŁKA Z OGRANICZONĄ ODPOWIEDZIALNOŚCIĄ, Warszawa, Polska 142756937.

**232827** 2012 07 13 A. Wprowadzono zmianę nazwy uprawnionego przez wykreślenie wpisu: ROSETTA SPÓŁKA Z OGRANICZONĄ ODPOWIEDZIALNOŚCIĄ, Warszawa, Polska 142756937 i dokonanie wpisu: ABC DATA MARKETING SPÓŁKA Z OGRANICZONĄ ODPOWIEDZIALNOŚCIĄ, Warszawa, Polska 142756937.

**233328** 2012 07 16 A. Wprowadzono zmianę uprawnionego przez wykreślenie wpisu: BLAU FARMA GROUP SPÓŁKA Z OGRANICZONĄ ODPOWIEDZIALNOŚCIĄ – SPÓŁKA KOMANDYTOWO – AKCYJNA, Warszawa, Polska 017211850 i dokonanie wpisu: ADAMED CONSUMER HEALTHCARE SPÓŁKA AKCYJNA, Pięńków, Polska 008027620.

**233329** 2012 07 16 A. Wprowadzono zmianę uprawnionego przez wykreślenie wpisu: BLAU FARMA GROUP SPÓŁKA Z OGRANICZONĄ ODPOWIEDZIALNOŚCIĄ – SPÓŁKA KOMANDYTOWO – AKCYJNA, Warszawa, Polska 017211850 i dokonanie wpisu: ADAMED CONSUMER HEALTHCARE SPÓŁKA AKCYJNA, Pięńków, Polska 008027620.

**233330** 2012 07 16 A. Wprowadzono zmianę uprawnionego przez wykreślenie wpisu: BLAU FARMA GROUP SPÓŁKA Z OGRANICZONĄ ODPOWIEDZIALNOŚCIĄ – SPÓŁKA KOMANDYTOWO – AKCYJNA, Warszawa, Polska 017211850 i dokonanie wpisu: ADAMED CONSUMER HEALTHCARE SPÓŁKA AKCYJNA, Pięńków, Polska 008027620.

**233334** 2012 07 16 A. Wprowadzono zmianę uprawnionego przez wykreślenie wpisu: BLAU FARMA GROUP SPÓŁKA Z OGRANICZONĄ ODPOWIEDZIALNOŚCIĄ – SPÓŁKA KOMANDYTOWO – AKCYJNA, Warszawa, Polska 017211850 i dokonanie wpisu: ADAMED CONSUMER HEALTHCARE SPÓŁKA AKCYJNA, Pięńków, Polska 008027620.

**233505** 2012 07 12 A. Wprowadzono zmianę uprawnionego przez wykreślenie wpisu: ASTER Spółka z ograniczoną odpowiedzialnością, Warszawa, Polska 140282228 i dokonanie wpisu: UPC POLSKA SPÓŁKA Z OGRANICZONĄ ODPOWIEDZIALNOŚCIĄ, Warszawa, Polska 016308978.

**232903** 2012 07 11 A. Wprowadzono zmianę uprawnionego przez wykreślenie wpisu: Żabka Polska Spółka Akcyjna, Poznań, Polska 141018999 i dokonanie wpisu: ŻABKA POLSKA SPÓŁKA Z OGRANICZONĄ ODPOWIEDZIALNOŚCIĄ, Poznań, Polska 142624259.

**233579** 2012 07 03 A. Wprowadzono zmianę uprawnionego przez wykreślenie wpisu: Zakład Produkcyjny „ALEXANDER” – Aleksander Pundzis, Chwaszczyno, Polska 002837877 i dokonanie wpisu: ZAKŁAD PRODUKCYJNY „ALEXANDER” – PIOTR PUNDZIS, Chwaszczyno, Polska.

**233722** 2012 07 11 A. Wprowadzono zmianę uprawnionego przez wykreślenie wpisu: ŻABKA POLSKA SPÓŁKA AKCYJNA, Poznań, Polska 141018999 i dokonanie wpisu: ŻABKA POLSKA SPÓŁKA Z OGRANICZONĄ ODPOWIEDZIALNOŚCIĄ, Poznań, Polska 142624259.

**234663** 2012 07 17 A. Wprowadzono zmianę nazwy uprawnionego przez wykreślenie wpisu: E. Wedel Spółka z ograniczoną odpowiedzialnością, Warszawa, Polska i dokonanie wpisu: LOTTE WEDEL SPÓŁKA Z OGRANICZONĄ ODPOWIEDZIALNOŚCIĄ, Warszawa, Polska.

**234679** 2012 07 16 A. Wprowadzono zmianę uprawnionego przez wykreślenie wpisu: BLAU FARMA Group Spółka z ograniczoną odpowiedzialnością -Spółka komandytowo-akcyjna, Warszawa, Polska 017211850 i dokonanie wpisu: ADAMED CONSUMER HEALTHCARE SPÓŁKA AKCYJNA, Pięńków, Polska 008027620.

**234680** 2012 07 16 A. Wprowadzono zmianę uprawnionego przez wykreślenie wpisu: BLAU FARMA Group Spółka z ograniczoną odpowiedzialnością -Spółka komandytowo-akcyjna, Warszawa,

Polska 017211850 i dokonanie wpisu: ADAMED CONSUMER HEALTHCARE SPÓŁKA AKCYJNA, Pięńków, Polska 008027620.

**234681** 2012 07 16 A. Wprowadzono zmianę uprawnionego przez wykreślenie wpisu: BLAU FARMA Group Spółka z ograniczoną odpowiedzialnością -Spółka komandytowo-akcyjna, Warszawa, Polska 017211850 i dokonanie wpisu: ADAMED CONSUMER HEALTHCARE SPÓŁKA AKCYJNA, Pięńków, Polska 008027620.

**234748** 2012 07 24 A. Wprowadzono zmianę uprawnionego przez wykreślenie wpisu: BG INTERNATIONAL Bogumił George, Warszawa, Polska 015739914 i dokonanie wpisu: BMG Entertainment Spółka z ograniczoną odpowiedzialnością, Warszawa, Polska.

**234919** 2012 07 11 A. Wprowadzono zmianę uprawnionego przez wykreślenie wpisu: JACEK WIKARSKI, Warszawa, Polska i dokonanie wpisu: DRIVER SERVICE SPÓŁKA Z OGRANICZONĄ ODPOWIEDZIALNOŚCIĄ, Warszawa, Polska 141173330.

**235155** 2012 07 11 A. Wprowadzono zmianę uprawnionego przez wykreślenie wpisu: ŻABKA POLSKA SPÓŁKA AKCYJNA, Poznań, Polska 141018999 i dokonanie wpisu: ŻABKA POLSKA SPÓŁKA Z OGRANICZONĄ ODPOWIEDZIALNOŚCIĄ, Poznań, Polska 142624259.

**235156** 2012 07 11 A. Wprowadzono zmianę uprawnionego przez wykreślenie wpisu: ŻABKA POLSKA SPÓŁKA AKCYJNA, Poznań, Polska 141018999 i dokonanie wpisu: ŻABKA POLSKA SPÓŁKA Z OGRANICZONĄ ODPOWIEDZIALNOŚCIĄ, Poznań, Polska 142624259.

**235274** 2012 07 11 A. Wprowadzono zmianę uprawnionego przez wykreślenie wpisu: ŻABKA POLSKA SPÓŁKA AKCYJNA, Poznań, Polska 141018999 i dokonanie wpisu: ŻABKA POLSKA SPÓŁKA Z OGRANICZONĄ ODPOWIEDZIALNOŚCIĄ, Poznań, Polska 142624259.

**235566** 2012 07 05 A. Wprowadzono zmianę uprawnionego przez wykreślenie wpisu: Przedsiębiorstwo Farmaceutyczne „JELFA” Spółka Akcyjna, Jelenia Góra, Polska 230020349 i dokonanie wpisu: VALEANT IPM SPÓŁKA Z OGRANICZONĄ ODPOWIEDZIALNOŚCIĄ, Rzeszów, Polska 142504822.

**235572** 2012 07 23 A. Wprowadzono zmianę uprawnionego przez wykreślenie wpisu: „AP BIOAKTIV SPÓŁKA Z OGRANICZONĄ ODPOWIEDZIALNOŚCIĄ” SPÓŁKA KOMANDYTOWA, Wrocław, Polska 020184361 i dokonanie wpisu: AP LTD. SPÓŁKA Z OGRANICZONĄ ODPOWIEDZIALNOŚCIĄ SPÓŁKA KOMANDYTOWA, Wrocław, Polska 021277969.

**235574** 2012 07 23 A. Wprowadzono zmianę uprawnionego przez wykreślenie wpisu: „AP BIOAKTIV SPÓŁKA Z OGRANICZONĄ ODPOWIEDZIALNOŚCIĄ” SPÓŁKA KOMANDYTOWA, Wrocław, Polska 020184361 i dokonanie wpisu: AP LTD. SPÓŁKA Z OGRANICZONĄ ODPOWIEDZIALNOŚCIĄ SPÓŁKA KOMANDYTOWA, Wrocław, Polska 021277969.

**235747** 2012 07 11 A. Wprowadzono zmianę uprawnionego przez wykreślenie wpisu: ŻABKA POLSKA SPÓŁKA AKCYJNA, Poznań, Polska 141018999 i dokonanie wpisu: ŻABKA POLSKA SPÓŁKA Z OGRANICZONĄ ODPOWIEDZIALNOŚCIĄ, Poznań, Polska 142624259.

**235748** 2012 07 11 A. Wprowadzono zmianę uprawnionego przez wykreślenie wpisu: ŻABKA POLSKA SPÓŁKA AKCYJNA, Poznań, Polska 141018999 i dokonanie wpisu: ŻABKA POLSKA SPÓŁKA Z OGRANICZONĄ ODPOWIEDZIALNOŚCIĄ, Poznań, Polska 142624259.

**236809** 2012 07 11 A. Wprowadzono zmianę uprawnionego przez wykreślenie wpisu: Żabka Polska Spółka Akcyjna, Poznań, Polska 141018999 i dokonanie wpisu: ŻABKA POLSKA SPÓŁKA Z OGRANICZONĄ ODPOWIEDZIALNOŚCIĄ, Poznań, Polska 142624259.

**236836** 2012 07 03 A. Wprowadzono zmianę uprawnionego przez wykreślenie wpisu: Zakład Produkcyjny „ALEXANDER” – Aleksander Pundzis, Chwaszczyno, Polska 002837877 i dokonanie

wpisu: ZAKŁAD PRODUKCYJNY „ALEXANDER” – PIOTR PUNDZIS, Chwaszczyno, Polska.

**236977** 2012 07 11 A. Wprowadzono zmianę nazwy uprawnionego przez wykreślenie wpisu: Provimi Pet Food Polska Spółka z ograniczoną odpowiedzialnością, Warszawa, Polska 250794288 i dokonanie wpisu: PARTNER IN PET FOOD POLSKA SPÓŁKA Z OGRANICZONĄ ODPOWIEDZIALNOŚCIĄ, Warszawa, Polska 250794288.

**237245** 2012 07 04 A. Wprowadzono zmianę nazwy uprawnionego przez wykreślenie wpisu: Opolski Klub Sportowy „ODERKA”, Opole, Polska 160256630 i dokonanie wpisu: STOWARZYSZENIE „OKS ODRA” OPOLE, Opole, Polska 160256630.

**237470** 2012 07 05 A. Wprowadzono zmianę uprawnionego przez wykreślenie wpisu: HERBA STUDIO, Mścisz i Wspólnicy Spółka Jawna, Wysogotowo k/Poznań, Polska 631517594 i dokonanie wpisu: HERBA STUDIO SPÓŁKA Z OGRANICZONĄ ODPOWIEDZIALNOŚCIĄ, Wysogotowo, Polska 631517594.

**237471** 2012 07 05 A. Wprowadzono zmianę uprawnionego przez wykreślenie wpisu: HERBA STUDIO, Mścisz i Wspólnicy Spółka Jawna, Wysogotowo k/Poznań, Polska 631517594 i dokonanie wpisu: HERBA STUDIO SPÓŁKA Z OGRANICZONĄ ODPOWIEDZIALNOŚCIĄ, Wysogotowo, Polska 631517594.

**238413** 2012 07 20 A. Wprowadzono zmianę uprawnionego przez wykreślenie wpisu: POLBITA Spółka z ograniczoną odpowiedzialnością, Warszawa, Polska 010416589 i dokonanie wpisu: GALT SPV 15 SPÓŁKA.Z OGRANICZONĄ ODPOWIEDZIALNOŚCIĄ, Warszawa, Polska 142619695.

**238487** 2012 07 24 A. Wprowadzono zmianę uprawnionego przez wykreślenie wpisu: NOVITUS Spółka Akcyjna, Nowy Sącz, Polska 490477633 i dokonanie wpisu: COMP SPÓŁKA AKCYJNA, Nowy Sącz, Polska.

**238495** 2012 07 24 A. Wprowadzono zmianę uprawnionego przez wykreślenie wpisu: KO-OPERATOR Bronikowski, Górzynski Spółka Jawna, Kraków, Polska 120530110 i dokonanie wpisu: POLSKIE JADŁO SPÓŁKA AKCYJNA, Kraków, Polska.

**238645** 2012 07 12 A. Wprowadzono zmianę nazwy uprawnionego przez wykreślenie wpisu: VP Marketing Spółka z ograniczoną odpowiedzialnością, Warszawa, Polska i dokonanie wpisu: BRAND MARKETING SPÓŁKA Z OGRANICZONĄ ODPOWIEDZIALNOŚCIĄ, Warszawa, Polska 142589920.

**238786** 2012 07 16 A. Wprowadzono zmianę nazwy uprawnionego przez wykreślenie wpisu: News Holdings Pty Limited, Surry Hills, Australia i dokonanie wpisu: NEWS AUSTRALIA PTY LIMITED, Surry Hills, Australia.

**238900** 2012 07 20 A,E. Wprowadzono zmianę przez wykreślenie wpisu: Aflofarm Farmacja Polska Spółka z ograniczoną odpowiedzialnością, Pabianice, Polska 472871255 i dokonanie wpisu: Aflofarm – Fabryka Leków Sp. z o.o., Ksawerów, Polska 472279864 Aflofarm Farmacja Polska Sp. z o.o., Pabianice, Polska 472871255 oraz w rubryce E dokonanie wpisu: wspólne prawo ochronne.

**239231** 2012 07 24 A. Wprowadzono zmianę uprawnionego przez wykreślenie wpisu: POLBITA Spółka z ograniczoną odpowiedzialnością, Warszawa, Polska 010416589 i dokonanie wpisu: GALT SPV 15 Sp. z o.o., Warszawa, Polska.

**239232** 2012 07 24 A. Wprowadzono zmianę uprawnionego przez wykreślenie wpisu: POLBITA Spółka z ograniczoną odpowiedzialnością, Warszawa, Polska 010416589 i dokonanie wpisu: GALT SPV 15 Sp. z o.o., Warszawa, Polska.

**239234** 2012 07 24 A. Wprowadzono zmianę uprawnionego przez wykreślenie wpisu: POLBITA Spółka z ograniczoną odpowiedzialnością, Warszawa, Polska 010416589 i dokonanie wpisu: GALT SPV 15 Sp. z o.o., Warszawa, Polska.

**239237** 2012 07 12 A. Wprowadzono zmianę uprawnionego przez wykreślenie wpisu: POLBITA Spółka z ograniczoną odpowiedzialnością, Warszawa, Polska 010416589 i dokonanie wpisu: GALT SPV 15 SPÓŁKA.Z OGRANICZONĄ ODPOWIEDZIALNOŚCIĄ, Warszawa, Polska 142619695.

**239240** 2012 07 24 A. Wprowadzono zmianę uprawnionego przez wykreślenie wpisu: POLBITA Spółka z ograniczoną odpowiedzialnością, Warszawa, Polska 010416589 i dokonanie wpisu: GALT SPV 15 Sp. z o.o., Warszawa, Polska.

**239293** 2012 07 11 A. Wprowadzono zmianę uprawnionego przez wykreślenie wpisu: Firma Handlowo-Usługowa CERKOM Spółka Cywilna Iwona Pańniczek, Ryszard Pańniczek, Józefów, Polska 015580023 i dokonanie wpisu: Firma Handlowo-Usługowa CERKOM Spółka Jawna Ryszard Pańniczek, Iwona Pańniczek, Józefów, Polska 141023569.

**239301** 2012 07 11 A. Wprowadzono zmianę uprawnionego przez wykreślenie wpisu: FABRYKA FARB I LAKIERÓW „ŚNIEŻKA” Spółka Akcyjna, Lubzina, Polska 690527477 i dokonanie wpisu: „IP SOLUTIONS” SPÓŁKA Z OGRANICZONĄ ODPOWIEDZIALNOŚCIĄ, Brzeźnica, Polska 180632849.

**239747** 2012 07 04 A. Wprowadzono zmianę nazwy uprawnionego przez wykreślenie wpisu: MLEKOMA SPÓŁKA Z OGRANICZONĄ ODPOWIEDZIALNOŚCIĄ, Warszawa, Polska i dokonanie wpisu: AGROTRADE M&G SPÓŁKA Z OGRANICZONĄ ODPOWIEDZIALNOŚCIĄ, Warszawa, Polska 015195791.

**239898** 2012 07 13 A. Wprowadzono zmianę nazwy i siedziby uprawnionego przez wykreślenie wpisu: PJH Spółka z ograniczoną odpowiedzialnością, Nieporęt, Polska 141212307 i dokonanie wpisu: AQUAPOINT SPÓŁKA Z OGRANICZONĄ ODPOWIEDZIALNOŚCIĄ, Zielonka, Polska 141212307.

**239898** 2012 07 13 A. Wprowadzono zmianę nazwy uprawnionego przez wykreślenie wpisu: AQUAPOINT SPÓŁKA Z OGRANICZONĄ ODPOWIEDZIALNOŚCIĄ, Zielonka, Polska 141212307 i dokonanie wpisu: RST DISTRIBUTION SPÓŁKA Z OGRANICZONĄ ODPOWIEDZIALNOŚCIĄ, Zielonka, Polska 145896001.

**239925** 2012 07 24 A. Wprowadzono zmianę uprawnionego przez wykreślenie wpisu: Przedsiębiorstwo Produkcyjno-Handlowo-Usługowe DEFALIN GROUP Spółka Akcyjna, Świebodzice, Polska 890512357 i dokonanie wpisu: Tama Polska Sp. z o.o., Sieradz, Polska.

**239954** 2012 07 13 A. Wprowadzono zmianę nazwy i siedziby uprawnionego przez wykreślenie wpisu: PJH Spółka z ograniczoną odpowiedzialnością, Nieporęt, Polska 141212307 i dokonanie wpisu: AQUAPOINT SPÓŁKA Z OGRANICZONĄ ODPOWIEDZIALNOŚCIĄ, Zielonka, Polska 141212307.

**239954** 2012 07 13 A. Wprowadzono zmianę nazwy uprawnionego przez wykreślenie wpisu: AQUAPOINT SPÓŁKA Z OGRANICZONĄ ODPOWIEDZIALNOŚCIĄ, Zielonka, Polska 141212307 i dokonanie wpisu: RST DISTRIBUTION SPÓŁKA Z OGRANICZONĄ ODPOWIEDZIALNOŚCIĄ, Zielonka, Polska 145896001.

**239967** 2012 07 24 A. Wprowadzono zmianę uprawnionego przez wykreślenie wpisu: MEMENTO Zakład Pogrzebowy Spółka z ograniczoną odpowiedzialnością, Stalowa Wola, Polska 830027410 i dokonanie wpisu: MEMENTO Spółka z ograniczoną odpowiedzialnością, Stalowa Wola, Polska.

**240045** 2012 07 11 A. Wprowadzono zmianę uprawnionego przez wykreślenie wpisu: ZIBI Detal Spółka z ograniczoną odpowiedzialnością, Warszawa, Polska 013035379 i dokonanie wpisu: ZIBI NOVA SPÓŁKA Z OGRANICZONĄ ODPOWIEDZIALNOŚCIĄ, Zmiennica, Polska 180758237.

**240046** 2012 07 11 A. Wprowadzono zmianę uprawnionego przez wykreślenie wpisu: ZIBI Detal Spółka z ograniczoną odpowiedzialnością, Warszawa, Polska 013035379 i dokonanie wpisu:

Przedsiębiorstwo Usługowo-Handlowe MINAX Krzysztof Daszewski, Sochaczew, Polska.

**240046** 2012 07 11 A. Wprowadzono zmianę uprawnionego przez wykreślenie wpisu: Przedsiębiorstwo Usługowo-Handlowe MINAX Krzysztof Daszewski, Sochaczew, Polska i dokonanie wpisu: ZIBI SPÓŁKA AKCYJNA, Warszawa, Polska 141113976.

**240046** 2012 07 11 A. Wprowadzono zmianę uprawnionego przez wykreślenie wpisu: ZIBI SPÓŁKA AKCYJNA, Warszawa, Polska 141113976 i dokonanie wpisu: ZIBI NOVA SPÓŁKA Z OGRANICZONĄ ODPOWIEDZIALNOŚCIĄ, Zmiennica, Polska 180758237.

**240118** 2012 07 12 A. Wprowadzono zmianę nazwy uprawnionego przez wykreślenie wpisu: ARTI FARMA Spółka z ograniczoną odpowiedzialnością – Spółka komandytowa, Warszawa, Polska i dokonanie wpisu: BLAU FARMA GROUP SPÓŁKA Z OGRANICZONĄ ODPOWIEDZIALNOŚCIĄ II – SPÓŁKA KOMANDYTOWA, Warszawa, Polska.

**240118** 2012 07 12 A. Wprowadzono zmianę uprawnionego przez wykreślenie wpisu: BLAU FARMA GROUP SPÓŁKA Z OGRANICZONĄ ODPOWIEDZIALNOŚCIĄ II – SPÓŁKA KOMANDYTOWA, Warszawa, Polska i dokonanie wpisu: BLAU FARMA GROUP SPÓŁKA Z OGRANICZONĄ ODPOWIEDZIALNOŚCIĄ II – SPÓŁKA KOMANDYTOWO-AKCYJNA, Warszawa, Polska 141506523.

**240218** 2012 07 12 A. Wprowadzono zmianę uprawnionego przez wykreślenie wpisu: EURO INVESTMENT Spółka z ograniczoną odpowiedzialnością, Warszawa, Polska 511319980 i dokonano wpisu: JOTA GROUP Sp. z o.o., Sękocin Nowy, Polska.

**240218** 2012 07 12 A. Wprowadzono zmianę siedziby uprawnionego przez wykreślenie wpisu: JOTA GROUP Sp. z o.o., Sękocin Nowy, Polska i dokonano wpisu: JOTA GROUP Sp. z o.o., Warszawa, Polska 519502808.

**240219** 2012 07 12 A. Wprowadzono zmianę uprawnionego przez wykreślenie wpisu: EURO INVESTMENT Spółka z ograniczoną odpowiedzialnością, Warszawa, Polska 511319980 i dokonano wpisu: JOTA GROUP SPÓŁKA Z OGRANICZONĄ ODPOWIEDZIALNOŚCIĄ, Sękocin Nowy, Polska 519502808.

**240219** 2012 07 12 A. Wprowadzono zmianę siedziby uprawnionego przez wykreślenie wpisu: JOTA GROUP SPÓŁKA Z OGRANICZONĄ ODPOWIEDZIALNOŚCIĄ, Sękocin Nowy, Polska 519502808 i dokonano wpisu: JOTA GROUP SPÓŁKA Z OGRANICZONĄ ODPOWIEDZIALNOŚCIĄ, Warszawa, Polska 519502808.

**240220** 2012 07 12 A. Wprowadzono zmianę uprawnionego przez wykreślenie wpisu: EURO INVESTMENT Spółka z ograniczoną odpowiedzialnością, Warszawa, Polska 511319980 i dokonano wpisu: JOTA GROUP Sp. z o.o., Sękocin Nowy, Polska.

**240220** 2012 07 12 A. Wprowadzono zmianę siedziby uprawnionego przez wykreślenie wpisu: JOTA GROUP Sp. z o.o., Sękocin Nowy, Polska i dokonano wpisu: JOTA GROUP Sp. z o.o., Warszawa, Polska 519502808.

**240313** 2012 07 13 A. Wprowadzono zmianę nazwy i siedziby uprawnionego przez wykreślenie wpisu: PJH Spółka z ograniczoną odpowiedzialnością, Nieporęt, Polska 141212307 i dokonanie wpisu: AQUAPOINT SPÓŁKA Z OGRANICZONĄ ODPOWIEDZIALNOŚCIĄ, Zielonka, Polska 141212307.

**240313** 2012 07 13 A. Wprowadzono zmianę uprawnionego przez wykreślenie wpisu: AQUAPOINT SPÓŁKA Z OGRANICZONĄ ODPOWIEDZIALNOŚCIĄ, Zielonka, Polska 141212307 i dokonanie wpisu: RST DISTRIBUTION SPÓŁKA Z OGRANICZONĄ ODPOWIEDZIALNOŚCIĄ, Zielonka, Polska 145896001.

**240359** 2012 07 13 A. Wprowadzono zmianę uprawnionego przez wykreślenie wpisu: CHŁODNA 52/54 Spółka z ograniczoną odpowiedzialnością, Warszawa, Polska 016343986 i dokonanie wpisu: SASSARI INVESTMENT SPÓŁKA Z OGRANICZONĄ ODPOWIEDZIALNOŚCIĄ, Warszawa, Polska 142245349.

**240403** 2012 07 13 A. Wprowadzono zmianę uprawnionego przez wykreślenie wpisu: „KULTURYSTYKA.PL” Mateusz Pazdan, Opole, Polska 531541035 i dokonanie wpisu: SFD SPÓŁKA AKCYJNA, Opole, Polska 160360680.

**240423** 2012 07 11 A. Wprowadzono zmianę uprawnionego przez wykreślenie wpisu: EURO TIME Spółka z ograniczoną odpowiedzialnością, Warszawa, Polska 140244009 i dokonanie wpisu: ZIBI NOVA SPÓŁKA Z OGRANICZONĄ ODPOWIEDZIALNOŚCIĄ, Zmiennica, Polska 180758237.

**240428** 2012 07 12 A. Wprowadzono zmianę uprawnionego przez wykreślenie wpisu: ŻABKA Polska Spółka Akcyjna, Poznań, Polska 141018999 i dokonanie wpisu: ŻABKA POLSKA SPÓŁKA Z OGRANICZONĄ ODPOWIEDZIALNOŚCIĄ, Warszawa, Polska 142624259.

**240457** 2012 07 13 A. Wprowadzono zmianę nazwy uprawnionego przez wykreślenie wpisu: Krakowski Kredens Spółka z ograniczoną odpowiedzialnością, Kraków, Polska 140732281 i dokonanie wpisu: Krakowski Kredens Tradycja Galicyjska Spółka z ograniczoną odpowiedzialnością, Kraków, Polska 140732281.

**240457** 2012 07 13 A. Wprowadzono zmianę uprawnionego przez wykreślenie wpisu: Krakowski Kredens Tradycja Galicyjska Spółka z ograniczoną odpowiedzialnością, Kraków, Polska 140732281 i dokonanie wpisu: KRAKOWSKI KREDENS TRADYCJA GALICYJSKA SPÓŁKA AKCYJNA, Kraków, Polska 140732281.

**240485** 2012 07 13 A. Wprowadzono zmianę uprawnionego przez wykreślenie wpisu: „SUNEX” Spółka z ograniczoną odpowiedzialnością, Racibórz, Polska 277950758 i dokonanie wpisu: SUNEX SPÓŁKA AKCYJNA, Racibórz, Polska 277950758

**240703** 2012 07 16 A. Wprowadzono zmianę nazwy uprawnionego przez wykreślenie wpisu: LHI Leasing Polska Spółka z ograniczoną odpowiedzialnością, Warszawa, Polska 011300601 i dokonanie wpisu: LHI SPÓŁKA Z OGRANICZONĄ ODPOWIEDZIALNOŚCI, Warszawa, Polska 011300601.

**240759** 2012 07 24 A. Wprowadzono zmianę uprawnionego przez wykreślenie wpisu: Grupa Pracuj Spółka z ograniczoną odpowiedzialnością, Warszawa, Polska 016299966 i dokonanie wpisu: Grupa Pracuj Solutions Sp. z o.o., Warszawa, Polska

**240831** 2012 07 05 A. Wprowadzono zmianę uprawnionego przez wykreślenie wpisu: IP SOLUTIONS SPÓŁKA Z OGRANICZONĄ ODPOWIEDZIALNOŚCIĄ, Brzeźnica, Polska 180632849 i dokonanie wpisu: „TM INVESTMENT” SPÓŁKA Z OGRANICZONĄ ODPOWIEDZIALNOŚCIĄ, Brzeźnica, Polska 180632944.

**240850** 2012 07 11 A. Wprowadzono zmianę uprawnionego przez wykreślenie wpisu: ASPROD SPÓŁKA Z OGRANICZONĄ ODPOWIEDZIALNOŚCIĄ, Kliniska Wielkie, Polska 810020100 i dokonanie wpisu: ASPROD PIEKARNIA SPÓŁKA Z OGRANICZONĄ ODPOWIEDZIALNOŚCIĄ, Kliniska Wielkie, Polska 320940190.

**240924** 2012 07 12 A. Wprowadzono zmianę uprawnionego przez wykreślenie wpisu: Browary Regionalne Łomża Spółka z ograniczoną odpowiedzialnością, Warszawa, Polska 070412863 i dokonanie wpisu: VP MARKETING Sp. z o.o., Warszawa, Polska.

**240924** 2012 07 12 A. Wprowadzono zmianę nazwy uprawnionego przez wykreślenie wpisu: VP MARKETING Sp. z o.o., Warszawa, Polska i dokonanie wpisu: BRAND MARKETING SPÓŁKA Z OGRANICZONĄ ODPOWIEDZIALNOŚCIĄ, Warszawa, Polska 142589920.

**240925** 2012 07 12 A. Wprowadzono zmianę uprawnionego przez wykreślenie wpisu: Browary Regionalne Łomża Spółka z ograniczoną odpowiedzialnością, Warszawa, Polska 070412863 i dokonanie wpisu: VP MARKETING Sp. z o.o., Warszawa, Polska.

**240925** 2012 07 12 A. Wprowadzono zmianę nazwy uprawnionego przez wykreślenie wpisu: VP MARKETING Sp. z o.o., Warszawa, Polska i dokonanie wpisu: BRAND MARKETING SPÓŁKA Z OGRANICZONĄ ODPOWIEDZIALNOŚCIĄ, Warszawa, Polska 142589920.

**240926** 2012 07 12 A. Wprowadzono zmianę uprawnionego przez wykreślenie wpisu: Browary Regionalne Łomża Spółka z ograniczoną odpowiedzialnością, Warszawa, Polska 070412863 i dokonanie wpisu: VP MARKETING Sp. z o.o., Warszawa, Polska.

**240926** 2012 07 12 A. Wprowadzono zmianę nazwy uprawnionego przez wykreślenie wpisu: VP MARKETING Sp. z o.o., Warszawa, Polska i dokonanie wpisu: BRAND MARKETING SPÓŁKA Z OGRANICZONĄ ODPOWIEDZIALNOŚCIĄ, Warszawa, Polska 142589920.

**240927** 2012 07 12 A. Wprowadzono zmianę uprawnionego przez wykreślenie wpisu: Browary Regionalne Łomża Spółka z ograniczoną odpowiedzialnością, Warszawa, Polska 070412863 i dokonanie wpisu: VP MARKETING Sp. z o.o., Warszawa, Polska.

**240927** 2012 07 12 A. Wprowadzono zmianę nazwy uprawnionego przez wykreślenie wpisu: VP MARKETING Sp. z o.o., Warszawa, Polska i dokonanie wpisu: BRAND MARKETING SPÓŁKA Z OGRANICZONĄ ODPOWIEDZIALNOŚCIĄ, Warszawa, Polska 142589920.

**240928** 2012 07 12 A. Wprowadzono zmianę uprawnionego przez wykreślenie wpisu: Browary Regionalne Łomża Spółka z ograniczoną odpowiedzialnością, Warszawa, Polska 070412863 i dokonanie wpisu: VP MARKETING Sp. z o.o., Warszawa, Polska.

**240928** 2012 07 12 A. Wprowadzono zmianę nazwy uprawnionego przez wykreślenie wpisu: VP MARKETING Sp. z o.o., Warszawa, Polska i dokonanie wpisu: BRAND MARKETING SPÓŁKA Z OGRANICZONĄ ODPOWIEDZIALNOŚCIĄ, Warszawa, Polska 142589920.

**240929** 2012 07 12 A. Wprowadzono zmianę uprawnionego przez wykreślenie wpisu: Browary Regionalne Łomża Spółka z ograniczoną odpowiedzialnością, Warszawa, Polska 070412863 i dokonanie wpisu: VP MARKETING Sp. z o.o., Warszawa, Polska.

**240929** 2012 07 12 A. Wprowadzono zmianę nazwy uprawnionego przez wykreślenie wpisu: VP MARKETING Sp. z o.o., Warszawa, Polska i dokonanie wpisu: BRAND MARKETING SPÓŁKA Z OGRANICZONĄ ODPOWIEDZIALNOŚCIĄ, Warszawa, Polska 142589920.

**240949** 2012 07 24 A. Wprowadzono zmianę uprawnionego przez wykreślenie wpisu: „ENERGO-TERM” TECHNIKA GRZEWCZA I UZDATNIANIE WODY Krzysztof Greczkowski, Kraków, Polska 356696885 i dokonanie wpisu: Krzysztof Greczkowski „ENERGO-TERM” TECHNIKA GRZEWCZA I SOLARNA, Zabierzów, Polska.

**240965** 2012 07 12 A. Wprowadzono zmianę uprawnionego przez wykreślenie wpisu: POLBITA Spółka z ograniczoną odpowiedzialnością, Warszawa, Polska 010416589 i dokonanie wpisu: GALT SPV 15 SPÓŁKA Z OGRANICZONĄ ODPOWIEDZIALNOŚCIĄ, Warszawa, Polska 142619695.

**240967** 2012 07 24 A. Wprowadzono zmianę uprawnionego przez wykreślenie wpisu: POLBITA Spółka z ograniczoną odpowiedzialnością, Warszawa, Polska 010416589 i dokonanie wpisu: GALT SPV 15 Sp. z o.o., Warszawa, Polska.

**240968** 2012 07 12 A. Wprowadzono zmianę uprawnionego przez wykreślenie wpisu: POLBITA Spółka z ograniczoną odpowiedzialnością, Warszawa, Polska 010416589 i dokonanie wpisu: GALT SPV 15 SPÓŁKA Z OGRANICZONĄ ODPOWIEDZIALNOŚCIĄ, Warszawa, Polska 142619695.

**240969** 2012 07 12 A. Wprowadzono zmianę uprawnionego przez wykreślenie wpisu: POLBITA Spółka z ograniczoną odpowiedzialnością, Warszawa, Polska 010416589 i dokonanie wpisu: GALT SPV 15 SPÓŁKA Z OGRANICZONĄ ODPOWIEDZIALNOŚCIĄ, Warszawa, Polska 142619695.

**241013** 2012 07 11 A. Wprowadzono zmianę nazwy uprawnionego przez wykreślenie wpisu: E. WEDEL SPÓŁKA Z OGRANICZONĄ ODPOWIEDZIALNOŚCIĄ, Warszawa, Polska 142078650 i dokonanie wpisu: LOTTE WEDEL SPÓŁKA Z OGRANICZONĄ ODPOWIEDZIALNOŚCIĄ, Warszawa, Polska 142078650.

**241014** 2012 07 11 A. Wprowadzono zmianę nazwy uprawnionego przez wykreślenie wpisu: E. WEDEL SPÓŁKA Z OGRA-

NICZONĄ ODPOWIEDZIALNOŚCIĄ, Warszawa, Polska 142078650 i dokonanie wpisu: LOTTE WEDEL SPÓŁKA Z OGRANICZONĄ ODPOWIEDZIALNOŚCIĄ, Warszawa, Polska 142078650.

**241015** 2012 07 11 A. Wprowadzono zmianę nazwy uprawnionego przez wykreślenie wpisu: E. WEDEL SPÓŁKA Z OGRANICZONĄ ODPOWIEDZIALNOŚCIĄ, Warszawa, Polska 142078650 i dokonanie wpisu: LOTTE WEDEL SPÓŁKA Z OGRANICZONĄ ODPOWIEDZIALNOŚCIĄ, Warszawa, Polska 142078650.

**241016** 2012 07 11 A. Wprowadzono zmianę nazwy uprawnionego przez wykreślenie wpisu: E. WEDEL SPÓŁKA Z OGRANICZONĄ ODPOWIEDZIALNOŚCIĄ, Warszawa, Polska 142078650 i dokonanie wpisu: LOTTE WEDEL SPÓŁKA Z OGRANICZONĄ ODPOWIEDZIALNOŚCIĄ, Warszawa, Polska 142078650.

**241017** 2012 07 11 A. Wprowadzono zmianę nazwy uprawnionego przez wykreślenie wpisu: E. WEDEL SPÓŁKA Z OGRANICZONĄ ODPOWIEDZIALNOŚCIĄ, Warszawa, Polska 142078650 i dokonanie wpisu: LOTTE WEDEL SPÓŁKA Z OGRANICZONĄ ODPOWIEDZIALNOŚCIĄ, Warszawa, Polska 142078650.

**241018** 2012 07 11 A. Wprowadzono zmianę nazwy uprawnionego przez wykreślenie wpisu: E. WEDEL SPÓŁKA Z OGRANICZONĄ ODPOWIEDZIALNOŚCIĄ, Warszawa, Polska 142078650 i dokonanie wpisu: LOTTE WEDEL SPÓŁKA Z OGRANICZONĄ ODPOWIEDZIALNOŚCIĄ, Warszawa, Polska 142078650.

**241231** 2012 07 11 A. Wprowadzono zmianę uprawnionego przez wykreślenie wpisu: Firma Handlowo-Uslugowa Cerkom Spółka cywilna Iwona Pańniczek i Ryszard Pańniczek, Józefów, Polska i dokonanie wpisu: Firma Handlowo-Uslugowa CERKOM Spółka Jawna Ryszard Pańniczek, Iwona Pańniczek, Józefów, Polska 141023569.

**241232** 2012 07 11 A. Wprowadzono zmianę uprawnionego przez wykreślenie wpisu: Firma Handlowo-Uslugowa Cerkom Spółka cywilna Iwona Pańniczek i Ryszard Pańniczek, Józefów, Polska i dokonanie wpisu: Firma Handlowo-Uslugowa CERKOM Spółka Jawna Ryszard Pańniczek, Iwona Pańniczek, Józefów, Polska 141023569.

**241254** 2012 07 23 A. Wprowadzono zmianę nazwy uprawnionego przez wykreślenie wpisu: Mirosław Zajęc, Radom, Polska i dokonanie wpisu: Zakład Usług Technicznych ENERGOAUDYT Mirosław Zajęc, Radom, Polska 670057870.

**241254** 2012 07 23 A. Wprowadzono zmianę uprawnionego przez wykreślenie wpisu: Zakład Usług Technicznych ENERGOAUDYT Mirosław Zajęc, Radom, Polska 670057870 i dokonanie wpisu: Zakład Usług Technicznych ENERGOAUDYT Spółka z ograniczoną odpowiedzialnością, Radom, Polska 141742850.

**241273** 2012 07 11 A. Wprowadzono zmianę uprawnionego przez wykreślenie wpisu: INDYKPOL BRAND Spółka z ograniczoną odpowiedzialnością, Warszawa, Polska 142744673 i dokonanie wpisu: INDYKPOL BRAND MANAGEMENT SPÓŁKA Z OGRANICZONĄ ODPOWIEDZIALNOŚCIĄ SPÓŁKA KOMANDYTOWA, Warszawa, Polska.

**241274** 2012 07 11 A. Wprowadzono zmianę uprawnionego przez wykreślenie wpisu: INDYKPOL BRAND Spółka z ograniczoną odpowiedzialnością, Warszawa, Polska 142744673 i dokonanie wpisu: INDYKPOL BRAND MANAGEMENT SPÓŁKA Z OGRANICZONĄ ODPOWIEDZIALNOŚCIĄ SPÓŁKA KOMANDYTOWA, Warszawa, Polska.

**241275** 2012 07 11 A. Wprowadzono zmianę uprawnionego przez wykreślenie wpisu: INDYKPOL BRAND Spółka z ograniczoną odpowiedzialnością, Warszawa, Polska 142744673 i dokonanie wpisu: INDYKPOL BRAND MANAGEMENT SPÓŁKA Z OGRANICZONĄ ODPOWIEDZIALNOŚCIĄ SPÓŁKA KOMANDYTOWA, Warszawa, Polska.

**241276** 2012 07 11 A. Wprowadzono zmianę uprawnionego przez wykreślenie wpisu: INDYKPOL BRAND Spółka z ograniczoną odpowiedzialnością, Warszawa, Polska 142744673 i dokonanie



wpisu: INDIKPOL BRAND MANAGEMENT SPÓŁKA Z OGRANICZONĄ ODPOWIEDZIALNOŚCIĄ SPÓŁKA KOMANDYTOWA, Warszawa, Polska.

**241286** 2012 07 11 A. Wprowadzono zmianę uprawnionego przez wykreślenie wpisu: H.J. Heinz Polska Spółka Akcyjna, Pułdłiszki, Polska 410228154 i dokonanie wpisu: HJ HEINZ MARKETINF POLSKA SPÓŁKA Z OGRANICZONĄ ODPOWIEDZIALNOŚCIĄ, Warszawa, Polska 121423882.

**241293** 2012 07 23 A. Wprowadzono zmianę uprawnionego przez wykreślenie wpisu: FORTIS BANK POLSKA Spółka Akcyjna, Warszawa, Polska 003915970 i dokonanie wpisu: BNP PARIBAS BANK POLSKA SPÓŁKA AKCYJNA, Warszawa, Polska 003915970.

**241295** 2012 07 23 D. Dokonano wpisu: „Na mocy umowy z dnia 1 października 2011 r. udzielono licencji pełnej i wyłącznej na używanie znaku towarowego przez Wyższą Inżynierską Szkołę Bezpieczeństwa i Organizacji Pracy w Radomiu na czas określony, tj. do dnia 30 września 2021 r.”.

**241335** 2012 07 23 A. Wprowadzono zmianę uprawnionego przez wykreślenie wpisu: Przedsiębiorstwo Polmos Białystok Spółka Akcyjna, Białystok, Polska 012057574 i dokonanie wpisu: CEDC INTERNATIONAL SPÓŁKA Z OGRANICZONĄ ODPOWIEDZIALNOŚCIĄ, Oborniki Wielkopolskie, Polska 002160096.

**241336** 2012 07 23 A. Wprowadzono zmianę uprawnionego przez wykreślenie wpisu: Przedsiębiorstwo Polmos Białystok Spółka Akcyjna, Białystok, Polska 012057574 i dokonanie wpisu: CEDC INTERNATIONAL SPÓŁKA Z OGRANICZONĄ ODPOWIEDZIALNOŚCIĄ, Oborniki Wielkopolskie, Polska 002160096.

**241337** 2012 07 23 A. Wprowadzono zmianę uprawnionego przez wykreślenie wpisu: Przedsiębiorstwo Polmos Białystok Spółka Akcyjna, Białystok, Polska 012057574 i dokonanie wpisu: CEDC INTERNATIONAL SPÓŁKA Z OGRANICZONĄ ODPOWIEDZIALNOŚCIĄ, Oborniki Wielkopolskie, Polska 002160096.

**241365** 2012 07 16 A. Wprowadzono zmianę nazwy uprawnionego przez wykreślenie wpisu: Zet Wu Spółka z ograniczoną odpowiedzialnością, Piotrków Trybunalski, Polska 590012173 i dokonanie wpisu: VESTIL HOTEL SPÓŁKA Z OGRANICZONĄ ODPOWIEDZIALNOŚCIĄ, Piotrków Trybunalski, Polska 590012173.

**241399** 2012 07 11 A. Wprowadzono zmianę uprawnionego przez wykreślenie wpisu: CYFROWY POLSAT Spółka Akcyjna, Warszawa, Polska 670925160 i dokonanie wpisu: CYFROWY POLSAT TRADE MARKS SPÓŁKA Z OGRANICZONĄ ODPOWIEDZIALNOŚCIĄ, Warszawa, Polska 142716040.

**241400** 2012 07 11 A. Wprowadzono zmianę uprawnionego przez wykreślenie wpisu: CYFROWY POLSAT Spółka Akcyjna, Warszawa, Polska 670925160 i dokonanie wpisu: CYFROWY POLSAT TRADE MARKS SPÓŁKA Z OGRANICZONĄ ODPOWIEDZIALNOŚCIĄ, Warszawa, Polska 142716040.

**241401** 2012 07 11 A. Wprowadzono zmianę uprawnionego przez wykreślenie wpisu: CYFROWY POLSAT Spółka Akcyjna, Warszawa, Polska 670925160 i dokonanie wpisu: CYFROWY POLSAT TRADE MARKS SPÓŁKA Z OGRANICZONĄ ODPOWIEDZIALNOŚCIĄ, Warszawa, Polska 142716040.

**241402** 2012 07 11 A. Wprowadzono zmianę uprawnionego przez wykreślenie wpisu: CYFROWY POLSAT Spółka Akcyjna, Warszawa, Polska 670925160 i dokonanie wpisu: CYFROWY POLSAT TRADE MARKS SPÓŁKA Z OGRANICZONĄ ODPOWIEDZIALNOŚCIĄ, Warszawa, Polska 142716040.

**241403** 2012 07 11 A. Wprowadzono zmianę uprawnionego przez wykreślenie wpisu: CYFROWY POLSAT Spółka Akcyjna, Warszawa, Polska 670925160 i dokonanie wpisu: CYFROWY POLSAT TRADE MARKS SPÓŁKA Z OGRANICZONĄ ODPOWIEDZIALNOŚCIĄ, Warszawa, Polska 142716040.

**241418** 2012 07 11 A. Wprowadzono zmianę uprawnionego przez wykreślenie wpisu: H.J. Heinz Polska Spółka Akcyjna, Pułdłiszki, Polska 410228154 i dokonanie wpisu: HJ HEINZ MARKETING POLSKA SPÓŁKA Z OGRANICZONĄ ODPOWIEDZIALNOŚCIĄ, Warszawa, Polska 121423882.

**241419** 2012 07 11 A. Wprowadzono zmianę uprawnionego przez wykreślenie wpisu: H.J. Heinz Polska Spółka Akcyjna, Pułdłiszki, Polska 410228154 i dokonanie wpisu: HJ HEINZ MARKETING POLSKA SPÓŁKA Z OGRANICZONĄ ODPOWIEDZIALNOŚCIĄ, Warszawa, Polska 121423882.

**241628** 2012 07 11 A. Wprowadzono zmianę uprawnionego przez wykreślenie wpisu: INDIKPOL BRAND Spółka z ograniczoną odpowiedzialnością, Warszawa, Polska 142744673 i dokonanie wpisu: INDIKPOL BRAND MANAGEMENT SPÓŁKA Z OGRANICZONĄ ODPOWIEDZIALNOŚCIĄ SPÓŁKA KOMANDYTOWA, Warszawa, Polska.

**241681** 2012 07 16 A. Wprowadzono zmianę uprawnionego przez wykreślenie wpisu: Bankier.pl Spółka Akcyjna, Warszawa, Polska 932143650 i dokonanie wpisu: GRUPA ALLEGRO SPÓŁKA Z OGRANICZONĄ ODPOWIEDZIALNOŚCIĄ, Poznań, Polska 140762508.

**241682** 2012 07 16 A. Wprowadzono zmianę uprawnionego przez wykreślenie wpisu: Bankier.pl Spółka Akcyjna, Warszawa, Polska 932143650 i dokonanie wpisu: GRUPA ALLEGRO SPÓŁKA Z OGRANICZONĄ ODPOWIEDZIALNOŚCIĄ, Poznań, Polska 140762508.

**241683** 2012 07 16 A. Wprowadzono zmianę uprawnionego przez wykreślenie wpisu: Polskie Towarzystwo Wspierania Przedsiębiorczości Spółka Akcyjna, Katowice, Polska 273754180 i dokonanie wpisu: PTWP-ONLINE SPÓŁKA Z OGRANICZONĄ ODPOWIEDZIALNOŚCIĄ, Katowice, Polska 240946381.

**241696** 2012 07 13 A. Wprowadzono zmianę uprawnionego przez wykreślenie wpisu: TARKON-GRADI Sp. z o.o., Poznań, Polska 300105623 i dokonanie wpisu: POLSKA GRUPA DROGERYJNA SPÓŁKA Z OGRANICZONĄ ODPOWIEDZIALNOŚCIĄ, Wrocław, Polska 630663193.

**241699** 2012 07 13 A. Wprowadzono zmianę uprawnionego przez wykreślenie wpisu: Wytwórnia Pasz WIPASZ Spółka z ograniczoną odpowiedzialnością, Wadąg, Polska 510962164 i dokonanie wpisu: WIPASZ SPÓŁKA AKCYJNA, Wadąg, Polska.

**241701** 2012 07 13 A. Wprowadzono zmianę nazwy uprawnionego przez wykreślenie wpisu: FERTIPAK Spółka z ograniczoną odpowiedzialnością Spółka Komandytowa, Kiełczów, Polska 020990665 i dokonanie wpisu: OGRODY POLSKIE Spółka z ograniczoną odpowiedzialnością Spółka Komandytowa, Kiełczów, Polska 020990665.

**241706** 2012 07 13 A. Wprowadzono zmianę uprawnionego przez wykreślenie wpisu: ZAKŁAD PRZETWÓRSTWA TWORZYW Sztucznych „MALTEX” SPÓŁKA JAWNA JAROSŁAW MALAK, WALDEMAR MALAK, Bydgoszcz, Polska 090583371 i dokonanie wpisu: „MALTEX” SPÓŁKA Z OGRANICZONĄ ODPOWIEDZIALNOŚCIĄ, Bydgoszcz, Polska 090583371.

**241713** 2012 07 13 A. Wprowadzono zmianę uprawnionego przez wykreślenie wpisu: „DUKESSA” Spółka z ograniczoną odpowiedzialnością, Ożarów Mazowiecki, Polska 015498882 i dokonanie wpisu: LIDER’S-K.G. SPÓŁKA Z OGRANICZONĄ ODPOWIEDZIALNOŚCIĄ, Lipiny Stare, Polska 016040560.

**241713** 2012 07 13 A. Wprowadzono zmianę uprawnionego przez wykreślenie wpisu: LIDER’S-K.G. SPÓŁKA Z OGRANICZONĄ ODPOWIEDZIALNOŚCIĄ, Lipiny Stare, Polska 016040560 i dokonanie wpisu: POULT POLSKA SPÓŁKA Z OGRANICZONĄ ODPOWIEDZIALNOŚCIĄ, Ożarów Mazowiecki, Polska 142306996.

**241713** 2012 07 13 A. Wprowadzono zmianę nazwy uprawnionego przez wykreślenie wpisu: POULT POLSKA SPÓŁKA Z OGRANICZONĄ ODPOWIEDZIALNOŚCIĄ, Ożarów Mazowiecki, Polska 142306996 i dokonanie wpisu: DR GERARD SPÓŁKA Z OGRANICZONĄ ODPOWIEDZIALNOŚCIĄ, Ożarów Mazowiecki, Polska 142306996.

**241739** 2012 07 13 A. Wprowadzono zmianę uprawnionego przez wykreślenie wpisu: BARTYCKA 24 Spółka Akcyjna, Warszawa, Polska 012631777 i dokonanie wpisu: BUDMAX BUDOWNICTWO SPÓŁKA AKCYJNA, Warszawa, Polska 241189090.

**241740** 2012 07 13 A. Wprowadzono zmianę uprawnionego przez wykreślenie wpisu: BARTYCKA 24 Spółka Akcyjna, Warszawa, Polska 012631777 i dokonanie wpisu: BUDMAX BUDOWNICTWO SPÓŁKA AKCYJNA, Warszawa, Polska 241189090.

**241741** 2012 07 13 A. Wprowadzono zmianę uprawnionego przez wykreślenie wpisu: FORTIS BANK POLSKA Spółka Akcyjna, Warszawa, Polska 003915970 i dokonanie wpisu: BNP PARIBAS BANK POLSKA SPÓŁKA AKCYJNA, Warszawa, Polska 003915970.

**242078** 2012 07 23 A. Wprowadzono zmianę uprawnionego przez wykreślenie wpisu: AP BIOAKTIV Sp. z o.o. Sp.k., Wrocław, Polska 020184361 i dokonanie wpisu: AP LTD. SPÓŁKA Z OGRANICZONĄ ODPOWIEDZIALNOŚCIĄ SPÓŁKA KOMANDYTOWA, Wrocław, Polska 021277969.

**242079** 2012 07 23 A. Wprowadzono zmianę uprawnionego przez wykreślenie wpisu: AP BIOAKTIV Sp. z o.o. Sp.k., Wrocław, Polska 020184361 i dokonanie wpisu: AP LTD. SPÓŁKA Z OGRANICZONĄ ODPOWIEDZIALNOŚCIĄ SPÓŁKA KOMANDYTOWA, Wrocław, Polska 021277969.

**242317** 2012 07 18 D. Dokonano wpisu: „W dniu 2 lipca 2012 r. na podstawie postanowienia Sądu Rejonowego Katowice-Wschód w Katowicach Wydział IX Gospodarczy – Rejestru Zastawów (sygn. akt KA.IX.Ns-Rej.Za 5117/12/591) wpisano do Rejestru Zastawów pod pozycją 2312453 zastaw rejestrowy na prawie ochronnym udzielonym na znak towarowy R-242317 w celu zabezpieczenia wierzytelności przysługujących Bankowi Gospodarki Żywnościowej S.A. z siedzibą w Warszawie wobec: „Deltrans” Sp. z o.o. z siedzibą w Kamyku „Jasz” Sp. z o.o. z siedzibą w Kamyku i Zakładów Wyrobów Cukierniczych „Miś” Sp. z o.o. z siedzibą w Obornikach Śląskich”.

**242552** 2012 07 23 D. Dokonano wpisu: „W dniu 2 stycznia 2012 r. na podstawie postanowienia Sądu Rejonowego dla m.st. Warszawy w Warszawie Wydział XI Gospodarczy – Rejestru Zastawów (sygn. akt WA.XI.Ns-Rej.Za 14099/11/793) wpisano do Rejestru Zastawów pod pozycją 2289814 zastaw rejestrowy na prawie ochronnym udzielonym na znak towarowy R-242552 w celu zabezpieczenia wierzytelności przysługujących Alior Bank S.A. z siedzibą w Warszawie wobec POLBITA MARKETING Spółka z ograniczoną odpowiedzialnością z siedzibą w Błoniach”.

**242552** 2012 07 23 D. Dokonano wpisu: „W dniu 28 marca 2012 r. na podstawie postanowienia Sądu Rejonowego dla m.st. Warszawy w Warszawie Wydział XI Gospodarczy – Rejestru Zastawów (sygn. akt WA.XI.Ns-Rej.Za 2776/12/509) wpisano do Rejestru Zastawów pod pozycją 2300733 zastaw rejestrowy na prawie ochronnym udzielonym na znak towarowy R-242552 w celu zabezpieczenia wierzytelności przysługujących Alior Bank S.A. z siedzibą w Warszawie wobec POLBITA MARKETING Spółka z ograniczoną odpowiedzialnością z siedzibą w Błoniach”.

**242630** 2012 07 23 D. Dokonano wpisu: „W dniu 2 stycznia 2012 r. na podstawie postanowienia Sądu Rejonowego dla m.st. Warszawy w Warszawie Wydział XI Gospodarczy – Rejestru Zastawów (sygn. akt WA.XI.Ns-Rej.Za 14037/11/065) wpisano do Rejestru Zastawów pod pozycją 2289816 zastaw rejestrowy na prawie ochronnym udzielonym na znak towarowy R-242630 w celu zabezpieczenia wierzytelności przysługujących Alior Bank S.A. z siedzibą w Warszawie wobec POLBITA - Spółka z ograniczoną odpowiedzialnością z siedzibą w Warszawie”.

**242630** 2012 07 23 D. Dokonano wpisu: „W dniu 28 marca 2012 r. na podstawie postanowienia Sądu Rejonowego dla m.st. Warszawy w Warszawie Wydział XI Gospodarczy – Rejestru Zastawów (sygn. akt WA.XI.Ns-Rej.Za 2751/12/862) wpisano do Rejestru Zastawów pod pozycją 2300729 zastaw rejestrowy na prawie ochronnym udzielonym na znak towarowy R-242630 w celu zabezpieczenia wierzytelności przysługujących Alior Bank S.A. z siedzibą w Warszawie wobec POLBITA MARKETING Spółka z ograniczoną odpowiedzialnością z siedzibą w Błoniach”.

### 349

#### DECYZJE O UNIEWAŻNIENIU PRAWA OCHRONNEGO

*Poniższe zestawienie zawiera kolejno: numer prawa ochronnego na znaki towarowe, datę unieważnienia prawa ochronnego oraz treść decyzji.*

175 774	2011 01 04	Unieważniono w całości.
203 074	2011 04 28	Unieważniono w całości.
183 718	2011 03 16	Prawo unieważniono w części dotyczącej materiałów do nauczania w postaci zadrukowanych karteczek zawartych w klasie 16.

### 350

#### DECYZJE O WYGAŚNIĘCIU PRAWA OCHRONNEGO

*Poniższe zestawienie zawiera kolejno: numer prawa ochronnego na znaki towarowe i datę wygaśnięcia prawa ochronnego. W przypadku wygaśnięcia prawa tylko dla części towarów (usług) wymienia się te towary (usługi).*

70 369	2001 10 26	Prawo wygasło w całości.
224 490	2010 12 02	Prawo wygasło w całości. Wnioskiem z dnia 2 grudnia 2010 r. wnioskodawca poinformował Urząd o rezygnacji z dalszej ochrony przedmiotowego znaku towarowego.
58 953	2011 10 06	Prawo wygasło w części dla towarów i usług: aparaty i instrumenty naukowe, żeglarskie, geodezyjne, elektryczne (również do celów bezprzewodowej telegrafii, telefonii), fotograficzne, kinematograficzne, optyczne, do ważenia, do mierzenia, sygnalizacyjne, kontrolne (inspekcyjne), ratunkowe i do nauczania, automaty uruchamiane przez wrzucenie monety lub żetonu, maszyny do odtwarzania dźwięku; kasy rejestrujące, maszyny do liczenia, gaśnice; klasa: 09.
67 853	2010 07 16	Prawo wygasło w części dla towarów: dietetyczne środki odżywcze dla dzieci i chorych; materiały do plombowania zębów i masa odciskowa do celów dentystrycznych; preparaty do niszczenia chwastów i robactwa; klasa 5 w części.
72 346	2011 01 18	Prawo wygasło w części dla towarów: klasa 3 (w całości): środki do prania, czyszczenia, kosmetyki, dezodoranty; klasa 14 (w całości): wyroby jubilerskie, biżuteria, kamienie szlachetne i półszlachetne; klasa 18 (w części): kufry, walizki i parasole; klasa 22 (w całości): namioty i plandeki, materiały do wyściełania, surowe materiały tekstylne i włókiennicze; klasa 23 (w całości): nici; klasa 26 (w całości): koronki, hafty, galanteria; klasa 27 (w całości): dywany, słomianki, maty, tapety; klasa 32 (w całości): napoje owocowe i soki.

73 203	2012 03 17	Prawo wygasło w części dla towarów i usług: 31 w części: produkty rolnicze, leśne oraz ziarna; świeże owoce i jarzyny, pasze dla zwierząt, nawozy; klasa 35: reklama i prowadzenie interesów; agencje eksportowo-importowe, wycena przedsięwzięć, publikacje promocyjne i reklamowanie wyrobów, informacje o przedsięwzięciach, badanie rynków zbytu, promocja i ekspozycja wyrobów na targach i wystawach; klasa 39: transport i magazynowanie; transport zwłaszcza produktów rolniczych i ogrodniczych, transport kontenerowy, konfekcjonowanie produktów do transportu, składowanie wyrobów i ich magazynowanie, prowadzenie magazynów i dystrybucja wyrobów z tych magazynów.	161 275	2012 01 23	Prawo wygasło w części dla towarów i usług: napoje alkoholowe, wino, koktajle winne, nalewki koktajlowe, aperitify, wermuty, miody pitne, wódki, koktajle, spirytus (klasa 33).
73 557	2011 01 17	Prawo wygasło w części dla towarów i usług: środki do prania i bielenia; mydła, produkty perfumeryjne, instrumenty muzyczne (gitary, organy elektryczne); narzędzia i naczynia do gospodarstw domowych lub kuchenne (garnki, wyroby ze szkła, porcelany, fajansu); tkaniny, wyroby tekstylne, nakrycia na łóżka i stoły (również firanki, zasłony) Ubrania, buty i nakrycia głowy; sztuczne kwiaty; dywany, maty, linoleum i inne wykładziny podłogowe -dywanowe, chodniki; gry, zabawki; artykuły gimnastyczne i sportowe; ozdoby choinkowe; naprawy sprzętu radio-telewizyjnego i zmechanizowanego gospodarstwa domowego (klasy towarowe: 3, 15, 21, 24, 25, 26, 27, 28, 37).	161 579	2011 07 31	Prawo wygasło w części dla towarów i usług: 25: obuwie dla dzieci; 28: gry, zabawki.
80 648	2012 03 20	Prawo wygasło w części dla towarów i usług: piwo, klasa: 32.	161 750	2011 12 07	Prawo wygasło w części dla towarów i usług: puszki metalowe do napojów; podkładki pod szklanki z papieru lub z tektury, plakaty, tablice reklamowe z papieru lub z tektury; billboardy reklamowe z winylu; klasy: 06, 16, 20.
80 981	2011 10 31	Prawo wygasło w części dla towarów i usług: wyroby mięsne, owoce i warzywa konserwowe (klasa 29); kawa, herbata, sosy, przyprawy (klasa 30); piwo, napoje bezalkoholowe (klasa 32); napoje alkoholowe (klasa 33); działalność rozrywkowa zwłaszcza w zakresie gier zręcznościowych (klasa 41).	162 683	2011 12 04	Prawo wygasło w części dla towarów i usług: puszki metalowe do napojów; podkładki pod szklanki z papieru lub z tektury, plakaty, tablice reklamowe z papieru lub z tektury, materiały z papieru i z tektury do pakowania; klasy: 06, 16.
81 209	2012 02 14	Prawo wygasło w części dla towarów i usług: klasa 08: sztucce, nożyczki, noże laserowe, narzędzia do ścierania, aparaty do golenia, nożyki do golenia; klasa 14: zszywacze, dziurkacze, zszywki, temperówki; klasa 23: kredki, ołówki zwykłe i automatyczne, długopisy, pióra wieczne, cienkopisy, wkłady do ołówków, długopisów i cienkopisów, flamastry, mazaki, plastelina, farby akwarelowe i plakatowe, piórniki, linijki, kątomierze i ekierki, kleje, gumki do ścierania, taśmy klejące, albumy do zdjęć fotograficznych, korektory, bruliony, szkiecowniki, bloki rysunkowe; klasa 25: nity; klasa 28: trampki, tenisówki i obuwie sportowe.	162 982	2012 01 14	Prawo wygasło w części dla towarów i usług: klasa 31: artykuły spożywcze dla zwierząt, cebulki kwiatowe, chmiel, choinki, darń naturalna, dodatki do pasz nie do celów leczniczych, drewno nieobrobione, drób do hodowli, drzewa jako rośliny, dynie, świeże: grzyby, owoce, warzywa, homary żywe, ikra rybia, jedwabniki, kasze dla drobiu, kasztany jadalne świeże, kopra, kora surowa, korzenie spożywcze, krzewy, kukurydza, kwiaty naturalne, langusty, raki lub małże żywe, makuchy, napoje dla zwierząt domowych, nasiona stosowane jako ziarna, oliwki świeże, orzechy, ostrygi żywe, otręby, owoce cytrusowe, palmy, pasze, pokarm dla zwierząt, pokrzywy, przynęty wędkarskie, rabarbar, rośliny, rośliny strączkowe, ryby, ryz nieprzetworzony, sadzonki, sałata, sezam, siano, skorupiaki, słoma, słoma na ściółkę, szyszki: chmielowe, sosnowe, ślimaki morskie, torf na ściółkę, trufle świeże, wapno do pasz, warzywa świeże, winorośle, wodorosty spożywcze, wysłodziny, zboże w ziarnach nieprzetworzone, ziarna stosowane jako nasiona, ziemniaki, zioła ogrodowe świeże, zwierzęta żywe; klasa 32: aperitify bezalkoholowe, brzczecka, ekstrakty owocowe bezalkoholowe, esencje do produkcji napojów, koktajle bezalkoholowe, napoje bezalkoholowe, napoje izotoniczne, proszek do wytwarzania napojów musujących, nektary owocowe, orszada, piwo, soki owocowe, soki warzywne jako napoje, sorbety jako napoje, syropy do napojów, woda jako napoje, woda Seltzer, woda gazowana, woda mineralna; klasa 34: bibułki papierosowe, cygara, cygaretki, fajki, filtry papierosowe, gilotynki do cygar, kasetki na cygara nie z metali szlachetnych, krzemień, papierosy, papierońnice nie z metali szlachetnych, popielniczki nie z metali szlachetnych, pudełka: do zapalek, na cygara, na papierosy, na tytoń nie z metali szlachetnych, maszynki do skręcania papierosów, stojaki do fajek, tabaka, tabakerki nie z metali szlachetnych, tytoń, woreczki na tytoń, zapalniczki dla palaczy, zapałki, zioła do palenia.
83 371	2012 03 31	Prawo wygasło w części dla towarów i usług: 37: usługi stolarskie i montażowe – naprawy, usługi budowlane; 40: usługi stolarskie – wykonywanie przedmiotów na zamówienie; klasy: 37, 40.	162 992	2012 01 21	Prawo wygasło w części dla towarów i usług: wyroby papiernicze, druki, materiały piśmienne, artykuły piśmienne, artykuły biu-
161 274	2012 01 23	Prawo wygasło w części dla towarów i usług: klasa 33: napoje alkoholowe, wino, koktajle winne, nalewki koktajlowe, aperitify, wermuty, miody pitne, wódki, koktajle, spirytus.			

		rowe, materiały z tworzyw sztucznych do pakowania; torby turystyczne, podróżne, sportowe, torby na zakupy, plecaki, parasole; becзки, beczułki i inne pojemniki niemetalowe, opakowania z tworzyw sztucznych; naczynia do picia, wyroby ze szkła, fajansu i porcelany; sprzęt oraz artykuły sportowe i gimnastyczne, gry i zabawki; organizowanie i pomoc w prowadzeniu działalności gospodarczej, pomoc w zarządzaniu przedsiębiorstwami, usługi marketingu i reklamy; klasa: 16, 18, 20, 21, 28, 35.			
163 198	2011 12 12	Prawo wygasło w części dla towarów i usług: gry stołowe w hokeja i piłkę nożną, toboggan (saneczki), sanki, plansze do gier, listki do zjeżdżania na śniegu; klasa 28.			
163 327	2012 04 08	Prawo wygasło w części dla towarów i usług: klasa 36: wynajmowanie nieruchomości; klasa 40: prażenie, mielenie, cięcie, suszenie, kandyzowanie owoców; klasa 43: bary, bary szybkiej obsługi restauracje; klasa 44: ogrodnictwo krajobrazowe, projektowanie ogrodów, pielęgnacja trawników.			
163 774	2011 12 17	Prawo wygasło w części dla towarów i usług: obrót nieruchomościami, prowadzenie składów celnych i agencji celnych (klasa 36).			
164 964	2011 12 24	Prawo wygasło w części dla towarów i usług: 19: przegrody ścienne.			
165 132	2012 03 11	Prawo wygasło w części dla towarów i usług: kosmetyki dla zwierząt, dodatki do pasz do celów nielecniczych, pasze, pokarm dla zwierząt, pokarm dla ptaków, hodowla zwierząt, pomoc weterynaryjna; klasa: 03, 31, 44.			
165 851	2012 04 12	Prawo wygasło w części dla towarów i usług: puszki metalowe do napojów; podkładki pod szklanki z papieru lub z tektury, plakaty, tablice reklamowe z papieru lub z tektury; bilbordy reklamowe z winylu, butelki z tworzyw sztucznych; klasa: 06, 16, 20.			
165 878	2012 03 26	Prawo wygasło w części dla towarów i usług: dodatki do pasz do celów nielecniczych, pasze, pokarm dla zwierząt, pokarm dla ptaków, hodowla zwierząt, pomoc weterynaryjna; klasa: 31, 44.			
166 017	2011 07 27	Prawo wygasło w części dla towarów i usług: gin i alkohole ze zbóż; klasa 33.			
166 321	2011 11 08	Prawo wygasło w części dla towarów i usług: klasa 19: materiały budowlane niemetalowe, rury niemetalowe, budynki przenośne niemetalowe, pomniki niemetalowe.			
166 612	2012 05 06	Prawo wygasło w części dla towarów i usług: usługi prawnicze, programowanie komputerów; klasa 42.			
166 625	2012 05 29	Prawo wygasło w części dla towarów i usług: klasa 09: kable i przewody elektryczne, rozdzielnice, złącza kablowe, osprzęt instalacyjny i energetyczny; klasa 11: oprawy oświetleniowe i źródła światła; klasa 35: prowadzenie hurtowni z artykułami elektrycznymi, aktualizacja danych odbiorców energii elektrycznej; klasa 36: windykacja należności za energię elektryczną.			
166 626	2012 05 29	Prawo wygasło w części dla towarów i usług: klasa 09: kable i przewody elektryczne, rozdzielnice, złącza kablowe, osprzęt instalacyjny i energetyczny; klasa 11: oprawy oświetleniowe i źródła światła; klasa 35:			
					prowadzenie hurtowni z artykułami elektrycznymi, aktualizacja danych odbiorców energii elektrycznej; klasa 36: windykacja należności za energię elektryczną.
166 655	2012 05 29				Prawo wygasło w części dla towarów i usług: klasa 09: kable i przewody elektryczne, rozdzielnice, złącza kablowe, osprzęt instalacyjny i energetyczny; klasa 11: oprawy oświetleniowe i źródła światła; klasa 35: prowadzenie hurtowni z artykułami elektrycznymi, aktualizacja danych odbiorców energii elektrycznej; klasa 36: windykacja należności za energię elektryczną.
168 304	2011 12 04				Prawo wygasło w części dla towarów i usług: puszki metalowe do napojów; podkładki pod szklanki z papieru lub z tektury, plakaty, tablice reklamowe z papieru lub z tektury, materiały z papieru i z tektury do pakowania; klasy: 06, 16.
171 146	2012 03 08				Prawo wygasło w części dla towarów i usług: kosmetyki dla zwierząt; dodatki do pasz do celów nielecniczych, pasze, pokarm dla zwierząt, pokarm dla ptaków; hodowla zwierząt, pomoc weterynaryjna; klasa: 03, 31, 44.
171 813	2011 04 17				Prawo wygasło w części dla towarów i usług: klasa 35: usługowe prowadzenie badań rynku dla potrzeb osób trzecich, doradztwo handlowe; klasa 41: doradztwo zawodowe; klasa 42: projektowanie, ekspertyzy inżynierskie na zlecenie osób trzecich z zakresu systemów wentylacyjnych, klimatyzacyjnych, chłodniczych, grzewczych i elektrycznych, wraz z automatyką.
233 261	2011 10 24				Prawo wygasło w części dla towarów: emblematy z metali szlachetnych, etui na zegarki (prezentacja), koperty do zegarków, ozdoby do kapeluszy z metali szlachetnych, ozdoby do obuwia z metali szlachetnych, srebro nieprzetworzone lub kute, stopy metali szlachetnych, złoto nieprzetworzone lub kute; klasa 14 (w części).
235 989	2012 01 04				Prawo wygasło w części dla towarów: puzzle (klasa 28 w części).
243 191	2012 01 07				Prawo wygasło w części dla towarów i usług: 26: spinki do włosów; peruki; wstążki; hafty; 27: tapety papierowe; 28: zabawki; balony do zabawy; klocki; kotyliony; lalki; zabawki pluszowe; torby dla narciarzy; torby na sprzęt do krykieta; 32: napoje niealkoholowe; wody mineralne gazowane; wody mineralne niegazowane; napoje owocowe; soki owocowe; 40: usługi poligraficzne.

## 351

**DECYZJE O ZMIANIE LUB UCHYLENIU DECYZJI  
(opublikowanych w Wiadomościach Urzędu Patentowego)**

*Poniższe zestawienie zawiera kolejno: numer prawa ochronnego na znak towarowy, numer i rok wydania Wiadomości Urzędu Patentowego, w którym zmieniona lub uchylona decyzja została ogłoszona oraz datę i treść decyzji, w której zmieniono lub uchylono decyzję poprzednią.*

43 142	03/1962	2012 05 21	Sprostowano oczywistą omyłkę w decyzji o udzieleniu prawa ochronnego na znak towarowy z dnia 27.02.1962 r. w następujący sposób
--------	---------	------------	---





			wy słowny inaltiv o nr R-225374 oraz umarza postępowanie.
226 365	09/2010	2012 05 25	Na podstawie art. 247 ust. 2 ustawy z dnia 30 czerwca 2000 r. Prawo własności przemysłowej – dalej pwp (tekst jednolity: Dz. U. z 2003 r. Nr 119, poz. 1117, z późn. zm.) Urząd Patentowy RP uchyla decyzję z dnia 3 marca 2010 r. o udzieleniu na rzecz RANBAXY (POLAND) sp.z o.o. z siedzibą w Warszawie prawa ochronnego na znak towarowy słowny VELDOXIN o nr R-226365 oraz umarza postępowanie.
228247	11/2010	2012 03 30	Na podstawie art. 247 ust. 2 ustawy z dnia 30 czerwca 2000 r. Prawo własności przemysłowej – dalej pwp (tekst jednolity: Dz. U. z 2003 r. Nr 119, poz. 1117, z późn. zm.) Urząd Patentowy RP uchyla decyzję z dnia 11 marca 2010 r. o udzieleniu na rzecz Tomasa Kozłowskiego prowadzącego działalność gospodarczą pod nazwą VITA-DIRECT z siedzibą w Warszawie prawa ochronnego na znak towarowy słowno-graficzny OMEGAVIT o nr R-228247 oraz umarza postępowanie.
241 502	03/2012	2012 04 17	Sprostowano oczywistą omyłkę w decyzji o udzieleniu prawa ochronnego na znak towarowy z dnia 18.10.2011 r. w następujący sposób - w części dotyczącej siedziby zgłaszającego powinno być: Kubas Kos Gaertner – Adwokaci Spółka Partnerska, Kraków, Polska.
241 503	03/2012	2012 04 17	Sprostowano oczywistą omyłkę w decyzji o udzieleniu prawa ochronnego na znak towarowy z dnia 18.10.2011 r. w następujący sposób - w części dotyczącej siedziby zgłaszającego powinno być: Kubas Kos Gaertner – Adwokaci Spółka Partnerska, Kraków, Polska.
242 138	04/2012	2012 05 21	Sprostowano oczywistą omyłkę w decyzji o udzieleniu prawa ochronnego na znak towarowy z dnia 09.11.2011 r. w następujący sposób - w części dotyczącej zastrzeżeń kolorystycznych powinno być: zastrzeżenia: czarny turkusowy i jego odcienie.
213 387	06/2009	2010 12 21	Na podstawie art. 247 ust. 2 ustawy z dnia 30 czerwca 2000 r. Prawo własności przemysłowej – dalej pwp (tekst jednolity: Dz. U. z 2003 r. Nr 119, poz. 1117, z późn. zm.) Urząd Patentowy RP uchyla decyzję z dnia 23 stycznia 2009 r. o udzieleniu na rzecz Tabuk Poland Sp. z o.o., Warszawa prawa ochronnego na znak towarowy słowny APRELEX o nr R-213387 w zakresie wszystkich towarów zawartych w klasie 05 oraz 10 oraz umarza postępowanie.
223 781	06/2010	2012 01 26	Na podstawie art. 247 ust. 2 ustawy z dnia 30 czerwca 2000 r. Prawo

własności przemysłowej – dalej pwp (tekst jednolity: Dz. U. z 2003 r. Nr 119, poz. 1117, z późn. zm.) Urząd Patentowy RP uchyla decyzję z dnia 30 grudnia 2009 r. o udzieleniu na rzecz szwajcarskiego przedsiębiorstwa NOVARTIS AG, z siedzibą w Bazylei prawa ochronnego na znak towarowy słowny XALAWIU o nr R-223781 w zakresie części towarów zawartych w klasie 05: preparatów farmaceutycznych; substancji dietetycznych do celów medycznych, plastrów, materiałów opatrunkowych oraz umarza postępowanie.

## 352

## REJESTRACJA MIĘDZYNARODOWA UZNANA W POLSCE

*Poniższe zestawienie zawiera kolejno: numer międzynarodowego rejestru znaków towarowych (w przypadku konwersji – oznaczone literą K), określenie znaku towarowego przedstawionego w postaci liter bądź cyfr albo, jeżeli znak jest znakiem graficznym lub zawiera elementy graficzne, wskazanie symboli klas elementów graficznych znaku (CFE), określenie klas towarowych, nazwisko i imię bądź nazwę uprawnionego, jego miejsce zamieszkania lub siedzibę oraz kod kraju, datę rejestracji międzynarodowej lub datę późniejszego wyznaczenia, datę zamieszczenia informacji o tej rejestracji w Biuletynie Urzędu Patentowego oraz datę notyfikacji bądź datę notyfikacji późniejszego wyznaczenia.*

<b>516652</b>	KOSTAL			09
CFE: 27.5.2				
LEOPOLD KOSTAL GMBH & Co KG, Wiesenstrasse 47 58507 LÜDENSCHIED (DE)				
2011 09 13		2012 02 13		2011 12 22
<b>746999</b>	GageMax			09
Carl Zeiss AG, Carl-Zeiss-Strasse 22 73447 Oberkochen (DE)				
2011 01 27		2011 09 12		2011 07 21
<b>768018</b>	CITROBIOTIC			05
Sanitas biologische Nahrungsergänzungs-und Heilmittel GmbH & Co. KG, Billerbecker Straße 67 32839 Steinheim (DE)				
2001 09 12		2009 05 25		2001 11 22
<b>769818</b>	POWER IT	07, 09, 11,, 35, 37, 38, 39, 40, 41, 42		
ABB Automation Technology Products Management AG, Affolternstrasse 44 CH-8050 Zürich (CH)				
2001 09 24		2002 02 11		2001 12 13
<b>769819</b>	CONSULT IT	09, 35, 36, 37, 38, 39, 40,,, 41, 42		
ABB Automation Technology Products Management AG, Affolternstrasse 44 CH-8050 Zürich (CH)				
2001 09 24		2002 02 11		2001 12 13
<b>794516</b>	ATLAS-BLECH-CENTER		06, 07, 08, 40	
Felix WALDNER GmbH, Kapuzinerstraße 84e A-4020 Linz (AT)				
2011 10 27		2012 02 13		2011 12 22
<b>803834</b>	VIZCARRA			33
JUAN CARLOS VIZCARRA RAMOS, Ctra. Valdearcos, 17 E-09317 MEMBRILLA DE CASTREJON (BURGOS) (ES)				
2011 11 11		2012 02 13		2011 12 29
<b>804913</b>	MEMOSTICK		16, 35, 36, 39	
WRH-Marketing AG, Industriestrasse 1 CH-8340 Hinwil (CH)				
2007 03 01		2007 05 28		2007 04 05
<b>814114</b>	lipbled			
CFE: 27.5.1, 29.1.12				19, 20, 35, 36, 37, 40, 42

LIP BLED, d.o.o., Rečiška cesta 61A SI-4260 BLED (SI)			
2011 07 26	2012 02 13	2011 12 22	
<b>835008</b>	LIQUICAP		09
Endress + Hauser GmbH + Co. KG, Hauptstrasse 1 79689 Maulburg (DE)			
2011 02 02	2012 02 13	2011 12 22	
<b>839847</b>	HYDRO		01, 04, 06,, 40
Norsk Hydro ASA, N-0240 Oslo (NO)			
2004 05 12	2005 03 21	2005 02 03	
<b>869735 K*)</b>	RESPIRA		25
GEOX Spa, Via Feltrina Centro 16 I-31044 BIADENE DI MONTEBELLUNA (TV) (IT)			
2005 08 05	2012 02 13	2011 12 22	
<b>901751</b>	SPHERE		01, 06,, 16, 17, 20, 21
SPHERE, 3 rue Scheffer F-75116 PARIS (FR)			
2011 04 27	2012 01 30	2011 12 08	
<b>910589</b>	BITRONIC		35, 37, 38, 39, 41, 42
BITRONIC Holding GmbH, Strahlenberger Weg 16 60599 Frankfurt (DE)			
2006 10 24	2007 04 02	2007 02 08	
<b>918273</b>	MEN AGRESSIA		03, 05
Yevhenii POLODIUK, Raisa LUKASHCHUK, Grechanogo str., 39 A Chernivtsy 58021 (UA)			
2011 10 21	2012 02 13	2011 12 22	
<b>957014</b>	iSpot		03
Henkel AG & Co. KGaA, Henkelstraße 67 40589 Düsseldorf (DE)			
2008 02 09	2008 06 09	2008 04 17	
<b>981276</b>	F&F Kids		
CFE: 26.1.6, 26.4.18, 26.4.24			18, 25
TESCO STORES LIMITED, Tesco House, Delamare Road Cheshunt, Hertfordshire EN8 9SL (GB)			
2008 07 25	2009 01 05	2008 11 13	
<b>981277</b>	F&F Baby		
CFE: 26.1.6, 26.4.18, 26.4.24			18, 25
TESCO STORES LIMITED, Tesco House, Delamare Road Cheshunt, Hertfordshire EN8 9SL (GB)			
2008 07 25	2009 01 05	2008 11 13	
<b>981278</b>	F&F BLUE		
CFE: 26.4.18, 27.5.10, 29.1.13			18, 25
TESCO STORES LIMITED, Tesco House, Delamare Road Cheshunt, Hertfordshire EN8 9SL (GB)			
2008 07 25	2009 01 05	2008 11 13	
<b>985281</b>	IT'S TIME FOR GREEN BANKING		36
CREDIT AGRICOLE SA, 91/93, boulevard Pasteur F-75015 PARIS (FR)			
2008 09 23	2009 02 02	2008 12 18	
<b>1001502</b>	Marengo		33
Vidkryte aktsionerne tovarystvo „Koblevo“, vul. Odeska, 6, s. Kobleve, Berezanskyj rajon Mykolajivska oblast 57453 (UA)			
2011 06 09	2012 02 13	2011 12 29	
<b>1008336</b>	P3e		
CFE: 26.3.17, 26.3.18			01, 07, 09
Oerlikon Trading AG, Trübbach, Hauptstrasse CH-9477 Trübbach (CH)			
2009 02 20	2009 10 12	2009 08 20	
<b>1011692</b>	YURA		09, 11, 12
YURA CORPORATION CO., LTD., 388-13, Yeonje-ri, Gangoe-myeon, Cheongwon-gun Chungcheongbuk-do 363-951 (KR); YURA HARNESS CO., LTD., 483-4, Yuram-ri, Paltan-myeon, Hwaseong Gyeonggi-do 445-913 (KR); YURA TECH CO., LTD., 502-1, Simjung-ri, Jeondong-myeon, Yeongi-gun Chungcheongnam-do 339-843 (KR); YURAEALTECH CO., LTD., 9-2, Samseong-dong, Gangnam-gu Seoul 135-090 (KR)			
2009 06 16	2009 11 09	2009 09 24	
<b>1013106</b>	FLYER		09, 11, 12
Biketec AG, Schwende 1 CH-4950 Huttwil (CH)			
2009 04 20	2009 11 23	2009 10 08	
<b>1019387</b>	CFE: 25.1.25, 28.5.0, 29.1.12		30
Obschestvo s ogranitčennoy otvetstvennostyu „KDV Yashkino“, 1a, rue Molodezhnaya, pgt. Yashkino RU-652010 Kemerovskaya Oblast (RU)			
2011 11 16	2012 02 27	2012 01 05	
<b>1023761</b>	store.it		
CFE: 4.2.1, 24.17.1, 27.1.6, 27.5.1			09
Dirk Rossmann GmbH, Isernhägener Str. 16 30938 Burgwedel (DE)			
2009 11 11	2010 02 15	2009 12 31	
<b>1028763</b>	CRISPERS		29
MC CAIN ALIMENTAIRE, Zone Industrielle F-62440 HARNES (FR)			
2009 11 18	2010 04 12	2010 02 25	
<b>1028809</b>	SPEEDY-RAIN		11
RM S.P.A., Frazione San Quirico I-43010 TRECASALI (PARMA) (IT)			
2009 12 16	2010 04 12	2010 02 25	
<b>1028910</b>	EFES BEER CAFÉ		
CFE: 5.7.2, 11.3.3, 24.5.7, 27.3.1, 29.1.14			43
ANADOLU EFES BIRACILIK VE MALT SANAYI ANONIM SİRKETİ, Bahçelievler Mahallesi, Sehat Ibrahim, Koparir Caddesi No:4 Bahçelievler Istanbul (TR)			
2009 12 30	2010 04 26	2010 03 04	
<b>1030998</b>	RIBOND		
CFE: 9.9.1, 9.9.11, 25.5.2			01
OYNURDEN KIMYA SANAYI TICARET ANONİM ŞİRKETİ, Cihangir Mahallesi Işıklar Cad. Yol Sokak N:11 Haramidere AVCILAR-ISTANBUL (TR)			
2011 10 17	2012 02 13	2011 12 29	
<b>1031667 K*)</b>	GSRD		18, 25
Facton Ltd., Strawinskylaan 3105 NL-1077 ZX Amsterdam (NL)			
2010 01 27	2012 02 27	2012 01 05	
<b>1033087</b>	The Sticker Family		
CFE: 2.5.8, 2.5.23, 2.5.24, 26.11.1, 27.5.1			35
THE STICKER FAMILY PTY LTD, PO Box 726, Burleigh Heads Queensland 4220 (AU)			
2011 08 10	2012 01 02	2011 11 10	
<b>1042692</b>	NORMIA		
CFE: 1.13.1, 26.11.8, 26.15.1, 29.1.12			03, 05
JADRAN GALENSKI LABORATORIJ D.D. RIJEKA, Pulac b.b. HR-51000 Rijeka (HR)			
2010 04 20	2010 08 30	2010 07 15	
<b>1047338</b>	ALUROUND		
CFE: 26.11.7, 26.11.8, 29.1.14			06, 11
Nedal Aluminium B.V., Groenewoudsedijk 1 NL-3528 BG UTRECHT (NL)			
2010 05 25	2010 10 25	2010 09 09	
<b>1051909</b>	Centro.		
CFE: 24.17.2, 26.4.18, 26.4.24, 27.5.24, 29.1.12			03, 14, 16, 18, 21, 25, 26, 35, 39, 42
Kalisto Business Corp, P.O. 3321, Drake Chambers, Road Town Tortola (VG)			
2010 06 07	2010 12 06	2010 10 21	
<b>1054136</b>	DEVIT		
CFE: 27.5.1			06, 11, 19, 20, 35, 37, 39
Promyslovo-tehnichna kompaniya u vyglyadi tovarystva z obmezhenoyu vidpovidal'nist'u „Agromat“, prosp. Peremogy, 89 A m. Kyiv 03115 (UA)			
2010 09 07	2010 12 20	2010 11 04	
<b>1054191</b>	VENTURA		42
VENTURA MECANICS S.A., Le Burkli 1 CH-2019 Chambrelieu (CH)			
2010 08 30	2010 12 20	2010 11 04	

<b>1055247</b>	CFE: 5.7.2, 24.1.18, 24.1.19, 25.1.15, 28.5.0, 29.1.14	32, 35	
	Obchtchestvo s ogranitchennoy otvetstvennostyou „Strateguiya”, 78-26, oul. Aguibalova RU-443041 Samara (RU)		
	2011 08 30	2012 02 27	2012 01 05
<b>1057249</b>	ARNICALME	03	
	BOIRON, 20 route de la Libération F-69110 SAINTE-FOY-LES-LYON (FR)		
	2010 10 25	2011 01 17	2010 12 02
<b>1057784</b>	CFE: 28.3.0	25	
	FUJIAN OUMEILONG TIYUYONGPIN YOUXIANGONGSI, Bangde Industrial Zone, Yongchun Xian 362000 Fujian Province (CN)		
	2010 11 09	2011 01 31	2010 12 09
<b>1057889</b>	Denis' School		
	CFE: 27.5.1	41, 42	
	Obshchestvo s ogranitchennoy otvetstvennostyu „Unix”, Office 210, ul. Sadovaya, 54 RU-190068 Saint-Petersburg (RU)		
	2010 08 16	2011 01 31	2010 12 09
<b>1058631</b>	F&V	11	
	FUZHOU F&V PHOTOGRAPHIC EQUIPMENT CO., LTD., Third Floor, No.71, Fuguang Road, Jin An District, Fuzhou 350008 Fujian (CN)		
	2010 09 24	2011 02 14	2011 06 02
<b>1059125</b>	M MONALISA		
	CFE: 26.4.24, 27.5.10	11	
	GUANGDONG MONALISA NEW MATERIALS GROUP CO., LTD., Xiqiao Textile Industrial Zone, Nanhai District, Foshan City 528211 Guangdong (CN)		
	2010 10 08	2011 02 28	2010 12 23
<b>1059575</b>	LULU	30	
	SWEETY ICE, s.r.o., Levočská 11 SK-080 01 Prešov (SK)		
	2010 09 24	2011 02 28	2010 12 23
<b>1059624</b>	EEQUAL		
	CFE: 27.5.1	18, 25	
	E. C. S.p.A, Via Fusetti, 12 I-20143 MILAN (IT)		
	2010 09 08	2011 02 28	2010 12 23
<b>1059750</b>	CURVE	16, 34	
	Japan Tobacco Inc., 2-2-1 Toranomom, Minato-ku Tokyo (JP)		
	2010 11 11	2011 02 28	2010 12 30
<b>1059996</b>	HERACLES	25	
	3 SUISSES INTERNATIONAL, 4 place de la République F-59170 CROIX (FR)		
	2010 11 15	2011 02 28	2010 12 30
<b>1060278</b>	ARLIGHT		
	CFE: 26.4.5, 27.5.1, 29.1.12	06, 09, 10, 11, 19, 35	
	ARLIGHT GENEL HIZMET TASARIM ELEKTROMEKANIK IMALAT TAAHHÜT SANAYI VE TICARET LIMITED ŞİRKETİ, Saray Mah. Atom Cad. 205, Sok. No:4 ANKARA (TR)		
	2010 04 20	2011 02 28	2010 12 30
<b>1060291</b>	LoveBox	28, 35, 41	
	9T9 AG, Chamerstrasse 172 CH-6300 Zug (CH)		
	2010 11 30	2011 02 28	2010 12 30
<b>1061482</b>	GKN Uni-Cardan Service EXPECT>MORE	12, 37	
	GKN Holdings plc, Ipsley House, Ipsley Church Lane Redditch, Worcestershire B98 0TL (GB)		
	2010 11 04	2011 03 14	2011 01 13
<b>1061724</b>	Athlete		
	CFE: 1.1.1, 27.5.8, 29.1.12	05, 30, 32	
	MARPOS podjetje za trgovino in storitve, d.o.o., Smarjeta pri Celju 13 SI-3211 Skofja vas (SI)		
	2010 12 06	2011 03 14	2011 01 13
<b>1063395</b>	SOMAFLEX	06, 08, 09, 11, 12, 21	
	OKYANUS KIMYA HIRDAVAT ELEKTRIKLI EL ALETLERİ VE ELEKTRONİK MALZEMELERİ İTHALAT İHRACAT SANAYİ TICARET		
	LIMITED ŞİRKETİ, Hadimköy Mahallesi, Arpaslan Sokagi No: 10 Arnavutköy-Istanbul (TR)		
	2010 03 23	2011 03 28	2011 02 03
<b>1063600</b>	euromilióny EUROJACKPOT		
	CFE: 4.5.5, 18.5.1, 29.1.15	43	
	SAZKA sázková kancelár, a.s., K Zizkovu 851 CZ-190 93 Praha 9 (CZ)		
	2010 05 05	2011 03 28	2011 02 03
<b>1063834</b>	Timber Cut		
	CFE: 5.3.20	04, 07, 08, 22	
	Outdoor Living Nordic AB, Engelbrektskatan 3 SE-561 34 Huskvarna (SE)		
	2011 11 16	2012 02 13	2011 12 22
<b>1063935</b>	ECO'NET		
	CFE: 27.5.2	21	
	SUNLIFE S.A., 11, rue Ferdinand-Hodler, CH-1207 GENEVE (CH)		
	2011 01 03	2011 03 28	2011 02 03
<b>1066070</b>	JELZIN	33	
	LES GRANDS CHAIS DE FRANCE, 1 rue de la Division Leclerc F-67290 PETERSBACH (FR)		
	2010 12 31	2011 04 11	2011 02 24
<b>1066094</b>	007	33, 34	
	EDNOLITCHNO DRUJESTVO S OGRANITCHENA OTGOVORNOST „FINANSKONSULT”, „Altzeko” str. 16 BG-4000 PLOVDIV (BG)		
	2011 01 10	2011 04 11	2011 02 24
<b>1066123</b>	NIVA	12	
	Obshchestvo s ogranichennoy otvetstvennostyu „Kombainovy zavod „Rostselmash”, 2, ulitsa Menzhinskogo RU-344029 Rostov- na-Donu (RU)		
	2010 10 13	2011 04 11	2011 02 24
<b>1066156</b>	TERACOMM		
	CFE: 1.5.1, 27.5.8, 29.1.15	35, 41	
	Teracomm Ltd., 113A, „Tsarigradsko Shose” Blvd BG-1784 Sofia (BG)		
	2010 10 08	2011 04 11	2011 02 24
<b>1068320</b>	TACTYS	10	
	MEMOMETAL TECHNOLOGIES, 2 Rue Blaise Pascal, Campus de Ker Lann F-35170 BRUZ (FR)		
	2010 12 13	2011 05 09	2011 03 17
<b>1071737</b>	DURUN		
	CFE: 26.11.12, 27.5.17	12	
	SHANDONG YONGTAI CHEMICAL GROUP CO., LTD., No.14 Yingchun Road, Dawang Town, Guangrao County, Dongying City 257335 Shandong Province (CN)		
	2011 02 09	2011 06 06	2011 04 14
<b>1096397</b>	STRONGHOLD		
	CFE: 26.4.18, 29.1.13	36	
	Stronghold Invest AB, Box 7795 SE-103 96 Stockholm (SE)		
	2011 07 07	2012 01 16	2011 11 24
<b>1096502</b>	CERAMFLUX	01	
	LUZENAC EUROPE SAS (Société par Actions Simplifiée), 2 place Edouard Bouilliere F-31100 TOULOUSE (FR)		
	2011 09 06	2012 01 16	2011 11 24
<b>1096625</b>	3 Performance		
	CFE: 26.4.17, 26.11.8, 27.7.24	20	
	GEORG UTZ GmbH, Nordring 67 48465 Schüttorf (DE)		
	2011 08 26	2012 01 16	2011 11 24
<b>1097549</b>	Sunga coffee		
	CFE: 1.15.21, 24.3.9, 24.3.18, 27.5.9, 29.1.13	30	
	Lidl Stiftung & Co. KG, Stiftsbergstrasse 1 74167 Neckarsulm (DE)		
	2011 08 30	2012 01 30	2011 12 08
<b>1097581</b>	NILSON		
	CFE: 16.1.4, 27.5.1, 29.1.12	09	



METAL KALIP SANAYI VE TICARET ANONIM ŞİRKETİ, Yeni Mahalle 547 SOK. No:69 Küçükköy İstanbul (TR)	2011 08 08	2012 01 30	2011 12 08	Aymerich Inver, S.L., Calle Severo Ochoa, 36 Elche Parque Empresarial E-03203 Elche (Alicante) (ES)	2011 09 30	2012 01 30	2011 12 15
<b>1097594</b> Winston			09, 12	<b>1099567</b> AFIS Consulting			
Winston Battery Limited, Building 13, No. 3 Industrial Zone, Lisonglang Village, Gongming Town, Guangming New District Shenzhen City (CN)	2011 05 20	2012 01 30	2011 12 08	CFE: 26.11.11, 27.5.10, 29.1.12			35, 36, 41
<b>1097595</b> ZENZA home accessories				AFIS Consulting, 33 quai Arloing F-69009 LYON (FR)	2011 10 24	2012 01 30	2011 12 15
CFE: 1.15.23, 27.5.1			11, 20	<b>1099649</b> Santander CONSUMER			16, 35, 36
ZENZA B.V., Hornweg 77 E NL-1432 GD AALSMEER (NL)	2011 06 03	2012 01 30	2011 12 08	BANCO SANTANDER, S.A., Paseo de Pereda, 9-12 E-39004 Santander (Cantabria) (ES); SANTANDER CONSUMER FINANCE, S.A., Avenida Cantabria, s/n E-28660 BOADILLA DEL MONTE (MADRID) (ES)	2011 10 21	2012 01 30	2011 12 15
<b>1097608</b> Jertefruit				<b>1099658</b> INNOVATRAY			
CFE: 5.3.20, 5.7.16, 27.5.10, 29.1.15			31	CFE: 27.5.2			06, 09
JERTE FRUITS, S.A., Gran Via, 69 E-28013 MADRID (ES)	2011 08 11	2012 01 30	2011 12 08	KIRAÇ METAL ÜRÜNLERİ SANAYI VE TICARET LIMITED ŞİRKETİ, Organize Sanayi Bölgesi Şehitler Blv. NO:21 ESKİŞEHİR (TR)	2011 06 02	2012 02 13	2011 12 22
<b>1097630</b> BESTPARTS			03, 06, 07, 08, 09, 11, 12, 16, 18, 20, 21, 22, 35	<b>1099670</b> MADEMOISELLE			09, 18
Obschestvo s ogranichennoy otvetstvennostju „PASKER LTD”, d.3, Chernitsynsky proezd RU-107241 Moscow (RU)	2011 09 29	2012 01 30	2011 12 08	Chanel SARL, Burgstrasse 26 CH-8750 Glarus (CH)	2011 07 29	2012 02 13	2011 12 22
<b>1097650</b> BISSELL			25	<b>1099672</b> ALFAPAC			06, 16, 21
WANG ZHIHUA, No. 55, Community No. 2, Xingfu Village, Pengjie Town, Luqiao District, Taizhou City Zhejiang Province (CN)	2011 10 31	2012 01 30	2011 12 08	SPHERE, 3 rue Scheffer F-75116 PARIS (FR)	2011 10 07	2012 02 13	2011 12 22
<b>1097653</b> upladder			35	<b>1099682</b> DUNAPACK PAPIR ÉS CSOMAGOLÓANYAG RT.			
Limited liability company „UPLADDER.RU”, korp. 1, d. 12, ul. Dvintsev RU-127018 Moskva (RU)	2011 10 28	2012 01 30	2011 12 08	CFE: 5.1.16, 27.5.11, 29.1.12			16
<b>1097662</b> NANOGEL			05, 10	Dunapack Papír és Csomagolóanyag Zrt., Duna u. 42 H-1215 Budapest (HU)	2011 10 19	2012 02 13	2011 12 22
TEKNIMED SAS, 8 rue du Corps Franc Pommies F-65500 VIC-EN-BIGORRE (FR)	2011 09 23	2012 01 30	2011 12 08	<b>1099693</b> OSP			28
<b>1097678</b> Delicaterra			29, 30, 31	CFE: 3.7.1, 27.5.2			
Migros-Genossenschafts-Bund, Limmatstrasse 152 CH-8005 Zürich (CH)	2011 10 03	2012 01 30	2011 12 08	ZHANG XU, Room 501, Building 1, No. 4, Xianrendong Road, Tunxi District, Huangshan City Anhui Province (CN)	2011 11 16	2012 02 13	2011 12 22
<b>1097718</b> YULONG			21	<b>1099697</b> UPSUN			07, 09, 11
Chaozhou Yulong Ceramics Making Co., Ltd., Dezhou Zhanhong Road, Fengxi, Chaozhou City Guangdong Province (CN)	2011 09 05	2012 01 30	2011 12 08	UPSUN INDUSTRIAL GROUP CO., LTD., 1-5, No.97 Yueyi Road, 1-5, No.132 Mingyang Road, Yuecheng Town, Yueqing City Zhejiang Province (CN)	2011 11 16	2012 02 13	2011 12 22
<b>1097735</b> STARK			12	Vario DoubleFit			01, 17, 19
Tehnohauz, Limited Liability Company, Profsoyuznaya str., bld.110, korp.3, apt.129, RU-117437 Moscow (RU)	2011 10 12	2012 01 30	2011 12 08	SAINT-GOBAIN ISOVER G+H AG, Bürgermeister-Grünzweig-Strasse 1 67059 Ludwigshafen (DE)	2011 08 09	2012 02 13	2011 12 22
<b>1098246</b> STALO			06	<b>1099765</b> Vital Logistics			39
MARCHE METALLI-S.R.L., Via Maestri del Lavoro, 12 I-60027 OSIMO (AN) (IT)	2011 08 24	2012 01 30	2011 12 08	CFE: 2.9.1			
<b>1099470</b> Roshen Trufarela			30	NV Log SA, Rue Joseph Girard 24 CH-1227 Carouge (CH)	2011 11 08	2012 02 13	2011 12 22
CFE: 5.7.6, 19.3.24, 29.1.13				<b>1099768</b> SKYTER			
Dochirnie pidpriemstvo „Kondyterska korporatsiia „Roshen”, Elektrykiv vul., 26/9 Kyiv 04176 (UA)	2011 10 14	2012 01 30	2011 12 15	CFE: 27.5.24			09, 35, 38
<b>1099530</b> STALON			05	Kuketa Alexander, d. 16, ul. Berezovaya roshcha 223053 g. Borovlyany (BY)	2011 09 28	2012 02 13	2011 12 22
Vision International People Group Public Limited, Leoforos Lemesou, 67, Vision Tower, Aglantzia, P.C. CY-2121 Nicosia (CY)	2011 10 10	2012 01 30	2011 12 15	<b>1099791</b> HUMINER			01, 31, 35
<b>1099562</b> mtng originals			18, 25, 35	FOR SOL, s.r.o., Kasárenská 9 SK-911 05 Trenčín (SK)	2011 11 11	2012 02 13	2011 12 22
CFE: 27.5.1				<b>1099792</b> Dorzolan			05
				mibe GmbH Arzneimittel, Münchener Straße 15 06796 Brehna (DE)	2011 11 14	2012 02 13	2011 12 22
				<b>1099811</b> 2GIS			
				CFE: 26.1.6, 26.1.17, 29.1.14			09, 16, 35, 41, 42
				Limited liability company „DoubleGIS”, Gorskii mikroraion, 53 RU-630032 Novosibirsk (RU)	2011 05 12	2012 02 13	2011 12 22

<b>1099851</b>	X-VIEW	09	SWEET DELIGHT a.s., Pekařská 1/598 CZ-155 00 Praha 5 (CZ)
SALOMON SAS, Les Croiselets F-74370 METZ-TESSY (FR)			2011 09 07
2011 07 28	2012 02 13	2011 12 22	2012 02 13
<b>1099869</b>	mediclass		<b>1100305</b> Studer
CFE: 3.11.1, 3.11.3, 29.1.12	05, 35, 36, 39, 41, 44		32, 33
mediClass Gesundheitsclub GmbH, Karl-Waldbrunner-Platz 1			Studer & Co. AG, Mööslı CH-6182 Escholzmatt (CH)
A-1210 Wien (AT)			2011 10 19
2011 08 17	2012 02 13	2011 12 22	2012 02 13
<b>1100089</b>	MÖVENPICK EDLE KOMPOSITION	30	<b>1100360</b> IMEX
Mövenpick Holding AG, Luzernerstrasse 9 CH-6330 Cham (CH)			CFE: 27.5.17
2011 10 25	2012 02 13	2011 12 22	11
<b>1100112</b>	CFE: 5.3.15, 19.3.24, 28.5.0, 29.1.14	30	TANGSHAN IMEX INDUSTRIAL CO., LTD., Financial Building, No. 116
Dochirnie pidpriemstvo „Kondyterska korporatsiia „Roshen“,			West Xinhua Street, Tangshan City Hebei Province (CN)
Elektrykiv vul., 26/9 Kyiv 04176 (UA)			2011 11 24
2011 10 20	2012 02 13	2011 12 22	2012 02 13
<b>1100113</b>	CFE: 19.3.24, 25.7.17, 28.5.0, 29.1.14	30	<b>1100370</b> Azedil
Dotchirne pidpriemstvo „Konditerska korporatzia „Roshen“, vul.			05
Pavla Usenka, 8 Kyiv 02105 (UA)			mibe GmbH Arzneimittel, Münchener Straße 15 06796 Brehna (DE)
2011 10 20	2012 02 13	2011 12 22	2011 11 18
<b>1100127</b>	XALVOBIN	05	<b>1100371</b> Azeladrin
CFE: 28.5.0			05
Alvogen Pharma Trading Europe EOOD, Bulgaria Blvd. 51 B, Goce			mibe GmbH Arzneimittel, Münchener Straße 15 06796 Brehna (DE)
Delchev District, floor 7, office B22 BG-1404 Sofia (BG)			2011 11 18
2011 11 04	2012 02 13	2011 12 22	2012 02 13
<b>1100128</b>	ASTRODAL	05	<b>1100372</b> Vividil
CFE: 28.5.0			05
Alvogen Pharma Trading Europe EOOD, Bulgaria Blvd. 51 B, Goce			mibe GmbH Arzneimittel, Münchener Straße 15 06796 Brehna (DE)
Delchev District, floor 7, office B22 BG-1404 Sofia (BG)			2011 11 18
2011 11 04	2012 02 13	2011 12 22	2012 02 13
<b>1100129</b>	ALVOTINIB	05	<b>1100373</b> Ofloxamed
CFE: 28.5.0			05
Alvogen Pharma Trading Europe EOOD, Bulgaria Blvd. 51 B, Goce			mibe GmbH Arzneimittel, Münchener Straße 15 06796 Brehna (DE)
Delchev District, floor 7, office B22 BG-1404 Sofia (BG)			2011 11 18
2011 11 04	2012 02 13	2011 12 22	2012 02 13
<b>1100138</b>	j	25	<b>1100374</b> Ofloxavel
CFE: 26.1.18, 27.5.21			05
GUANGDONG YONGJINXING(GROUP) CO.,LTD, Yong Hu Lu Ma Wei			mibe GmbH Arzneimittel, Münchener Straße 15 06796 Brehna (DE)
521011 Chaozhou Guangdong (CN)			2011 11 18
2011 11 24	2012 02 13	2011 12 22	2012 02 13
<b>1100139</b>	Chikool	16	<b>1100378</b> FEROFORCIN
CFE: 27.5.17			05
MEGA SOFT (FUJIAN) HYGIENE PRODUCTS CO., LTD, Yihe Industrial			GINSANA S.A., Via Mulini CH-6934 Bioggio (CH)
Mansion, Chaokengfenglushan, Nanhuan Road, Shishi City Fujian			2011 10 10
Province (CN)			2012 02 13
2011 11 24	2012 02 13	2011 12 22	2011 12 22
<b>1100140</b>	BE BE BONITO	16	<b>1100381</b> GreenMe
MEGA SOFT (FUJIAN) HYGIENE PRODUCTS CO., LTD, Yihe Industrial			CFE: 5.5.20, 26.4.15, 29.1.12
Mansion, Chaokengfenglushan, Nanhuan Road, Shishi City Fujian			32, 33, 35, 36, 39, 42
Province (CN)			GREENME AG, TELLENMATTSTRASSE, 23 CH-6317 OBERWIL BEI
2011 11 24	2012 02 13	2011 12 22	ZUG (CH)
<b>1100149</b>	HEALTHY FIX	03	2011 05 25
BOURJOIS, 12-14 rue Victor Noir F-92200 NEUILLY-SUR-SEINE (FR)			2012 02 13
2011 11 02	2012 02 13	2011 12 22	2011 12 22
<b>1100150</b>	BEAUTY'FULL VOLUME	03	<b>1100432</b> DEARFION
BOURJOIS, 12-14 rue Victor Noir F-92200 NEUILLY-SUR-SEINE (FR)			CFE: 26.13.25
2011 11 02	2012 02 13	2011 12 22	25
<b>1100233</b>	Nemiroff	33	Wenzhou Dingfeng Shoes CO., LTD, No. 5 Kangquan Rd, Lucheng
CFE: 19.3.3, 29.1.13			Industrial Zone, Wenzhou City Zhejiang (CN)
Nemiroff Intellectual Property Establishment, Städtle 31 FL-9490			2011 11 24
Vaduz (LI)			2012 02 13
2011 10 03	2012 02 13	2011 12 22	2011 12 22
<b>1100272</b>	Chocolate Cake Prague	30	<b>1100436</b> JISONCASE
CFE: 7.1.1, 27.5.1			CFE: 16.1.6, 27.5.1
			09
			GUANGZHOU CITY BAIYUN DISTRICT JISHENG HARDWARE
			PLASTIC FACTORY, Workshop P4, Zhuliao Shangmaocheng,
			Community 2, Zhuliao Wuxi Village, Zhongluotan Town, Baiyun
			District, Guangzhou City 510000 Guangdong Province (CN)
			2011 11 24
			2012 02 13
			2011 12 22
			<b>1100437</b> TOT
			09
			Zhejiang Tuotai Electric Co., Ltd., Chengnan Industrial Zone,
			Donghua Street, Longyou County Zhejiang Province (CN)
			2011 11 24
			2012 02 13
			2011 12 22
			<b>1100438</b> REUE
			CFE: 27.5.1
			18
			NANJING RENUÉ INTERNATIONAL TRADING CO., LTD, Room 608,
			No. 109 Changjiang Road, Xuanwu District, Nanjing Jiangsu (CN)
			2011 11 24
			2012 02 13
			2011 12 22
			<b>1100484</b> SHCC
			CFE: 1.1.1, 1.5.2, 5.13.25, 27.5.1
			21
			RAO PING HUA JIE PORCELAIN AND GLASSWARE
			MANUFACTURING CO., LTD., Wutu Yuan Industrial Area, Sanrao
			Town, Raoping County Guangdong Province (CN)
			2011 06 29
			2012 02 13
			2011 12 22
			<b>1100489</b> Salacia
			CFE: 27.3.3
			11, 35, 37

Tovarishchestvo s ogranichennoy otvetstvennostju „Neptun Group”, pereulok Polejaeva, d. 16 050016 Almaty (KZ)			
2011 08 08	2012 02 13	2011 12 22	
<b>1100493</b> Nemiroff			
CFE: 3.13.5, 5.9.15, 19.3.3, 29.1.14		33	
Nemiroff Intellectual Property Establishment, Städtle 31 FL-9490 Vaduz (LI)			
2011 10 03	2012 02 13	2011 12 22	
<b>1100525</b> alife & famous			
CFE: 24.17.25, 27.5.10		18, 25, 28	
Nico Jacob, Sonnenblick 5 08236 Ellefeld (DE)			
2011 09 07	2012 02 13	2011 12 22	
<b>1100543</b> Rsto			
CFE: 27.5.1, 28.1.0, 29.1.12		06, 08, 20	
AL MATTGAR AL ARABY-OMER ABD EL AZIZ ATTAIA BARAKA, Al Obour City-A Yasmin Center-Eaight Zone Cairo (EG)			
2011 09 22	2012 02 13	2011 12 22	
<b>1100589</b> ubank			
CFE: 26.1.18, 27.5.24		09, 16, 36, 38, 41, 42	
Obchtchestvo s ogranichennoi otvetstvennostyou „Globalnye Poiskovye Sistemy”, korp.3, 1 g, oul. Minskaya RU-119590 MOSKVA (RU)			
2011 10 05	2012 02 13	2011 12 22	
<b>1100597</b> TRANSFAR			
CFE: 26.4.24, 28.3.0		01	
ZHEJIANG TRANSFAR CO., LTD., Ningwei Town, Xiaoshan District, Hangzhou City Zhejiang Province (CN)			
2011 11 24	2012 02 13	2011 12 22	
<b>1100598</b> TiDiY			
CFE: 27.5.17		19, 21	
Guangdong Tidiy Ceramics Co.,Ltd., Fanhu Industrial Zone, Leping Town, Sanshui District, Foshan City 528138 Guangdong (CN)			
2011 11 24	2012 02 13	2011 12 22	
<b>1100603</b> LISHIDE			
CFE: 1.1.1, 27.5.1, 28.3.0		07	
Lishide Construction Machinery Co., Ltd., No. 112, West Avenue, Changlin, Linshu County 276715 Shandong province (CN)			
2011 11 24	2012 02 13	2011 12 22	
<b>1100651</b> Sanfitec		06, 11	
SHANGHAI F.A. INDUSTRY CO., LTD., Room 1205, No. 800, Dongfang Road, Pudong Xinqu Shanghai (CN)			
2011 10 31	2012 02 13	2011 12 22	
<b>1100671</b> ITAN			
CFE: 26.4.9		09, 19	
Anhui Titan PV Co., Ltd., Wuhu Machinery Industrial Development Zone, Whu 214000 Anhui (CN)			
2011 11 24	2012 02 13	2011 12 22	
<b>1100757</b> ARKEL			
CFE: 26.3.1, 26.4.18, 27.5.22, 29.1.4		09, 37	
ARKEL ELEKTRIK ELEKTRONIK TICARET LIMITED SIRKETI, Serifali Mahallesi Bayraktar Bulvari Sehit Sokak No:32 TR-34775 Y. Dudullu-ISTANBUL (TR)			
2011 09 20	2012 02 13	2011 12 22	
<b>1100762</b> TIO		06, 08	
INFASTECH INTELLECTUAL PROPERTIES PTE. LTD., 8 MARINA BOULEVARD, #05-02 MARINA BAY, FINANCIAL CENTRE TOWER 1 SINGAPORE 018981 (SG)			
2011 11 02	2012 02 13	2011 12 22	
<b>1100778</b> SINOPLAST		01, 02, 17	
Zhu Huaicai, No. 1 Building, Xikeng Village, Lingtang Committee, Hedong Town, Qingyuan District Ji'an City, Jiangxi Province (CN)			
2011 11 24	2012 02 13	2011 12 22	
<b>1100781</b> NingTi			
CFE: 26.3.24		02	
NINGBO XINFU TITANIUM DIOXIDE CO.,LTD., Xiepu Industry Zone, Zhenhai Town, Ningbo City Zhejiang Province (CN)			
2011 11 24	2012 02 13	2011 12 22	
<b>1100831</b> CFE: 28.3.0		30, 31, 35	
Tianjin Kernel Agricultural Science & Technology Corporation Limited, 8th Floor, Bldg A2, Tianda Scientific Park, No. 80 4th Street, Economic-Technological Development Area 300457 Tianjin City (CN)			
2011 05 05	2012 02 13	2011 12 29	
<b>1100837</b> Tong Tai			
CFE: 3.4.7, 3.4.24, 27.5.1, 28.3.0		25	
TONGTAIYINGYOUERFUSHIYOUXIANGONGSI, Wangjijichang Village, Phoenix Town, Ningjin County, Xingtai City 055550 Hebei Province (CN)			
2011 11 24	2012 02 13	2011 12 29	
<b>1100854</b> EGITAQUIN		05	
EGIS GYOGYSZERGYÁR Nyilvánosan Működő Részvénytársaság, Kereszturi ut 30-38 H-1106 Budapest (HU)			
2011 10 03	2012 02 13	2011 12 29	
<b>1100855</b> CAVELLON		05	
EGIS GYOGYSZERGYÁR Nyilvánosan Működő Részvénytársaság, Kereszturi ut 30-38 H-1106 Budapest (HU)			
2011 10 03	2012 02 13	2011 12 29	
<b>1100856</b> DOMELTON		05	
EGIS GYOGYSZERGYÁR Nyilvánosan Működő Részvénytársaság, Kereszturi ut 30-38 H-1106 Budapest (HU)			
2011 10 06	2012 02 13	2011 12 29	
<b>1100857</b> CAMIMBO		05	
EGIS GYOGYSZERGYÁR Nyilvánosan Működő Részvénytársaság, Kereszturi ut 30-38 H-1106 Budapest (HU)			
2011 10 06	2012 02 13	2011 12 29	
<b>1100890</b> CFE: 26.13.25, 29.1.12		01, 02, 03, 04, 05, 06, 07, 08, 09, 10, 11, 12, 13, 14, 15, 16, 17, 18, 19, 20, 21, 22, 23, 24, 25, 26, 27, 28, 29, 30, 31, 32, 33, 34, 35, 36, 37, 38, 39, 40, 41, 42, 43, 44, 45	
Joint Stock Company Gazprom neft, Galernaya street, 5, lit A RU-190000 St. Petersburg (RU)			
2011 04 20	2012 02 13	2011 12 29	
<b>1100907</b> & other Stories			
CFE: 24.17.25, 27.5.1		03, 09, 14, 16, 18, 21, 24, 25, 28, 35	
Hakan Björkstедt, Strandvägen 57C SE-115 23 Stockholm (SE)			
2011 09 01	2012 02 13	2011 12 29	
<b>1100927</b> VOSSCHEMIE		01, 02, 28	
VOSSCHEMIE GmbH, Esinger Steinweg 50 25436 Uetersen (DE)			
2011 07 16	2012 02 13	2011 12 29	
<b>1100932</b> PUSUNG		11	
ZHEJIANG PUXIN ELECTRIC APPLIANCE CO., LTD., Jingsi Road, Dongyi Section, Shangyu Industrial Park, Hangzhouwan Zhejiang (CN)			
2011 08 16	2012 02 13	2011 12 29	
<b>1100968</b> SILNERTON		05	
Dolorgiet GmbH & Co. KG, Otto-von-Guericke-Strasse 1 53757 Sankt Augustin (DE)			
2011 09 08	2012 02 13	2011 12 29	
<b>1101057</b> haloo			
CFE: 26.4.18, 26.11.12, 29.1.13		38	
JP Hrvatske telekomunikacije d.d. Mostar, Kneza Branimira b.b. 88000 Mostar (BA)			
2011 10 13	2012 02 13	2011 12 29	
<b>1101072</b> CENTURION			
CFE: 2.1.1, 23.5.5		10	

Novartis AG, CH-4002 Basel (CH)			
2011 11 24	2012 02 13	2011 12 29	
<b>1101121</b>	Aroma Rich		
CFE: 24.1.5, 24.5.7, 25.1.6, 25.12.25, 29.1.13		34	
RICHMOND TOBACCO TRADING LIMITED, Parkshop House, 5 Kew Road RICHMOND TW9 2PR (GB)			
2011 08 31	2012 02 13	2011 12 29	
<b>1101151</b>	ELOBEX		05
EGIS GYOGYSZERGYÁR Nyilvánosan Működő Részvénytársaság, Kereszturi ut 30-38 H-1106 Budapest (HU)			
2011 09 05	2012 02 13	2011 12 29	
<b>1101257</b>	HT ERONET		
CFE: 27.5.1, 29.1.12		38	
JP Hrvatske telekomunikacije d.d. Mostar, Kneza Branimira b.b. 88000 Mostar (BA)			
2011 10 13	2012 02 13	2011 12 29	
<b>1101339</b>	Euphey		
CFE: 27.5.8		33	
WEILONG GRAPE WINE CO., LTD., 276 North Circle Road, Longkou City 265701 Shandong Province (CN)			
2011 10 08	2012 02 13	2011 12 29	
<b>1101340</b>	favorite		
CFE: 27.5.2, 28.3.0		20	
Jiangsu Zhongheng Pet Articles Joint-Stock Co., Ltd., No. 8 Kaichuang Road, Yandu New District, Yancheng 224000 Jiangsu (CN)			
2011 10 08	2012 02 13	2011 12 29	
<b>1101383</b>	DIEMME		07, 11
DIEMME FILTRATION S.R.L., Via Gessi, 16 I-48022 LUGO (RA) (IT)			
2011 10 14	2012 02 13	2011 12 29	
<b>1101405</b>	CLIOPACK		
CFE: 27.5.17, 29.1.1		07	
ARI MAKINA INSAAT SANAYI VE TICARET LIMITED SIRKETI, Y.Dudullu Kemerdere Mevki, Dilber Sk. No:Bila Umraniye-ISTANBUL (TR)			
2011 06 06	2012 02 13	2011 12 29	
<b>1101414</b>	tukas		
CFE: 5.3.15, 27.5.7, 29.1.13		29, 30	
TUKAŞ GIDA SANAYI VE TICARET ANONIM ŞİRKETİ, Çaybaşı Mah. İzmir Cad. No:51 Torbali İzmir (TR)			
2011 07 18	2012 02 13	2011 12 29	
<b>1101420</b>	vegas		
CFE: 26.11.7, 29.1.13		20, 24, 35	
Obshchestvo s ogranichennoy otvetstvennost'yu „VEGAS“, ul. Leytenanta Ryabtseva 110 224025 Brest (BY)			
2011 08 26	2012 02 13	2011 12 29	
<b>1101447</b>	DERMANA HAIR FORTCAP		05
HUMANA ITALIA S.P.A., Viale Liguria, 22/A I-20143 MILANO (IT)			
2011 10 19	2012 02 13	2011 12 29	
<b>1101473</b>	TRANSFORM		34
Philip Morris Products S.A., Quai Jeanrenaud 3 CH-2000 Neuchâtel (CH)			
2011 11 23	2012 02 13	2011 12 29	
<b>1101474</b>	MORPH		34
Philip Morris Products S.A., Quai Jeanrenaud 3 CH-2000 Neuchâtel (CH)			
2011 11 24	2012 02 13	2011 12 29	
<b>1101476</b>	CFE: 26.4.9, 29.1.12		06, 07, 08, 37
SFS intec Holding AG, Nefenstrasse 30 CH-9435 Heerbrugg (CH)			
2011 11 28	2012 02 13	2011 12 29	
<b>1101485</b>	GLO Griffin Law Offices		
CFE: 4.3.1, 27.5.10		45	
OÜ LEIF, Kätki 3 EE-13521 Tallinn (EE)			
2011 11 22	2012 02 13	2011 12 29	
<b>1101486</b>	CFE: 17.2.1, 28.5.0, 29.1.1		02, 17
Obshchestvo s ogranichennoy otvetstvennostyu „Nauchno-proizvodstvennoe obединenie FULLEREN“, dom 9, ulitsa Kommunisticheskaya RU-400131 Volgograd (RU)			
2011 11 22	2012 02 13	2011 12 29	
<b>1101490</b>	STODALINE		05
BOIRON, 20 rue de la Libération F-69110 SAINTE-FOY-LES-LYON (FR)			
2011 11 17	2012 02 13	2011 12 29	
<b>1101502</b>	Levocamed		05
mibe GmbH Arzneimittel, Münchener Straße 15 06796 Brehna (DE)			
2011 11 18	2012 02 13	2011 12 29	
<b>1101503</b>	Levocabene		05
mibe GmbH Arzneimittel, Münchener Straße 15 06796 Brehna (DE)			
2011 11 18	2012 02 13	2011 12 29	
<b>1101504</b>	Levocabin		05
mibe GmbH Arzneimittel, Münchener Straße 15 06796 Brehna (DE)			
2011 11 18	2012 02 13	2011 12 29	
<b>1101505</b>	Levocaban		05
mibe GmbH Arzneimittel, Münchener Straße 15 06796 Brehna (DE)			
2011 11 18	2012 02 13	2011 12 29	
<b>1101506</b>	Livobene		05
mibe GmbH Arzneimittel, Münchener Straße 15 06796 Brehna (DE)			
2011 11 18	2012 02 13	2011 12 29	
<b>1101507</b>	Ofloxant		05
mibe GmbH Arzneimittel, Münchener Straße 15 06796 Brehna (DE)			
2011 11 18	2012 02 13	2011 12 29	
<b>1101508</b>	Ofloxacopt		05
mibe GmbH Arzneimittel, Münchener Straße 15 06796 Brehna (DE)			
2011 11 18	2012 02 13	2011 12 29	
<b>1101510</b>	Azelastel		05
mibe GmbH Arzneimittel, Münchener Straße 15 06796 Brehna (DE)			
2011 11 18	2012 02 13	2011 12 29	
<b>1101511</b>	Azelastan		05
mibe GmbH Arzneimittel, Münchener Straße 15 06796 Brehna (DE)			
2011 11 18	2012 02 13	2011 12 29	
<b>1101663</b>	CFE: 1.3.8, 3.9.3		09
Bao Haigang, Fangyi Village, Fangjun Town, Dongyang City Zhejiang Province (CN)			
2011 11 18	2012 02 13	2011 12 29	
<b>1101667</b>	Valenci		25
DGS TEKSTİL VE DIS TICARET LIMITED SIRKETI, Tekstilkent A 24 Blok No: 36 Esenler-Istanbul (TR)			
2011 10 17	2012 02 13	2011 12 29	
<b>1101753</b>	MIX N'MATCH		16
Georgia-Pacific S.a r.l., 25, route d'Esch L-1470 LUXEMBOURG (LU)			
2011 10 26	2012 02 13	2011 12 29	
<b>1101768</b>	SILVERHEAT		
CFE: 27.5.10		11, 35, 37	
OBSHCHESTVO S OGRANICHENNOJ OTVETSTVENNOSTJU „TEPLOVOE OBORUDOVANIE“, Moskovskoe schosse 44, Tosno, Tosnenski r-n RU-187000 Leningradskaja obl. (RU)			
2011 10 24	2012 02 13	2011 12 29	
<b>1101849</b>	VOLID		05
PelGar International Ltd, Unit 12 & 13 Newman Lane Industrial Estate, Newman Lane Alton, Hants GU34 2QR (GB)			
2011 09 29	2012 02 27	2012 01 05	
<b>1101879</b>	Mamba Duo		30
August Storck AG, Waldstrasse 27 13403 Berlin (DE)			
2011 10 06	2012 02 27	2012 01 05	
<b>1101893</b>	SHUMANIT		
CFE: 28.9.0		03	
BAGI-PROFESSIONAL CLEANING PRODUCST L.T.D., Identification No.: 514196625, 194 Derech Acco St' 27000 Kiryat Bialik (IL)			
2011 11 23	2012 02 27	2012 01 05	



<b>1101900</b>	SANTINT		
CFE: 27.5.10			07
Zhengzhou Sanhua Technology & Industry Co., Ltd., Xushui Industrial & Trading Park, Zhongyuan West Road, Zhengzhou City Henan Province (CN)			
2011 11 08	2012 02 27		2012 01 05
<b>1101901</b>	YAOHONG		
CFE: 26.1.5, 28.3.0			09
YUYAO YAOHONG NIHONG ELECTRONIC SYSTEMS CO., LTD., Hudi Country, Linshan Town, Yuyao City 315460 Zhejiang Province (CN)			
2011 11 08	2012 02 27		2012 01 05
<b>1101926</b>	PSTCLC PROGRESSIVE LOGISTICS		
CFE: 26.3.23, 27.5.9, 27.5.10			35, 36, 39, 41
PST CLC, a.s., Nádražní 969/112 CZ-702 00 Ostrava, Moravská Ostrava (CZ)			
2010 09 01	2012 02 27		2012 01 05
<b>1101929</b>	1&1 INTERNET		
CFE: 24.17.25, 26.4.17, 26.4.22, 29.1.12		09, 16, 35, 36, 38, 42, 45	
1&1 Internet AG, Elgendorfer Str. 57 56410 Montabaur (DE)			
2011 02 14	2012 02 27		2012 01 05
<b>1101947</b>	PILOT CAR		
CFE: 5.3.6, 26.1.3, 29.1.12			12
PILOT TASIT KOLTUKLARI SANAYI VE TICARET ANONIM ŞİRKETİ, Nilüfer Organize Sanayi Bolgesi, Nilüfer Bulvarı 8. Sokak. No:129 Nilüfer-BURSA (TR)			
2011 06 16	2012 02 27		2012 01 05
<b>1101952</b>	medi		
CFE: 27.5.11, 29.1.12		01, 03, 05, 09, 10, 17, 24, 25, 35, 38, 41, 42, 44	
medi GmbH & Co. KG, Medicusstraße 1 95448 Bayreuth (DE)			
2011 06 29	2012 02 27		2012 01 05
<b>1101970</b>	HOTELCARD		
CFE: 26.4.19, 29.1.12		09, 16, 35, 36, 43	
CONNEX Marketing GmbH, Dr.-Schauer-Strasse 26 A-4600 Wels (AT)			
2011 08 03	2012 02 27		2012 01 05
<b>1101971</b>	HOTELBOX		
CFE: 26.4.19, 29.1.12		09, 16, 35, 36, 43	
CONNEX Marketing GmbH, Dr.-Schauer-Strasse 26 A-4600 Wels (AT)			
2011 08 03	2012 02 27		2012 01 05
<b>1101972</b>	HOTELCARD		
CFE: 26.4.19, 29.1.12		09, 16, 35, 36, 43	
CONNEX Marketing GmbH, Dr.-Schauer-Strasse 26 A-4600 Wels (AT)			
2011 08 03	2012 02 27		2012 01 05
<b>1101978</b>	R.BLAKE COLLECTION FOR MEN		
CFE: 24.1.3, 24.1.12, 29.1.12		09, 17, 18	
Obshchestvo s ogranichennoy otvetstvennostyu „Fontinalis“, 30, liter A, ulitsa Klyuchevaya RU-195221 Saint-Petersburg (RU)			
2011 09 01	2012 02 27		2012 01 05
<b>1102011</b>	OLD MARK ORIGINAL QUALITY		
CFE: 25.1.15, 25.3.3			33
Obshchestvo s ogranichennoy otvetstvennostyu „RUSINVEST“, Novomytishchenskiy prospekt, 41, korp. 1, Mytishchi RU-141018 Moskovskaya Oblast (RU)			
2011 10 04	2012 02 27		2012 01 05
<b>1102078</b>	HybriCoat		
CFE: 26.1.1, 26.1.2, 26.1.3, 26.1.4, 26.1.5, 26.1.6, 26.1.7, 26.1.8, 26.1.9, 26.1.10, 26.1.11, 26.1.12, 26.1.13, 26.1.14, 26.1.15, 26.1.16, 26.1.17, 26.1.18, 26.1.19, 26.1.20, 26.1.21, 26.1.22, 26.1.23, 26.1.24, 26.1.25, 26.1.26, 26.1.27, 26.1.28, 26.1.29, 26.1.30, 26.1.31, 26.1.32, 26.1.33, 26.1.34, 26.1.35, 26.1.36, 26.1.37, 26.1.38, 26.1.39, 26.1.40, 26.1.41, 26.1.42, 26.1.43, 26.1.44, 26.1.45, 26.1.46, 26.1.47, 26.1.48, 26.1.49, 26.1.50, 26.1.51, 26.1.52, 26.1.53, 26.1.54, 26.1.55, 26.1.56, 26.1.57, 26.1.58, 26.1.59, 26.1.60, 26.1.61, 26.1.62, 26.1.63, 26.1.64, 26.1.65, 26.1.66, 26.1.67, 26.1.68, 26.1.69, 26.1.70, 26.1.71, 26.1.72, 26.1.73, 26.1.74, 26.1.75, 26.1.76, 26.1.77, 26.1.78, 26.1.79, 26.1.80, 26.1.81, 26.1.82, 26.1.83, 26.1.84, 26.1.85, 26.1.86, 26.1.87, 26.1.88, 26.1.89, 26.1.90, 26.1.91, 26.1.92, 26.1.93, 26.1.94, 26.1.95, 26.1.96, 26.1.97, 26.1.98, 26.1.99, 26.1.100	01		
SAATEN UNION RECHERCHE, 163 avenue de Flandre F-60190 ESTREES-SAINT-DENIS (FR); AEGILOPS APPLICATIONS, Parc des Saules F-27100 VAL-DE-REUIL (FR)			
2011 11 17	2012 02 27		2012 01 05
<b>1102129</b>	AlkaLife		
CFE: 26.1.1, 26.1.2, 26.1.3, 26.1.4, 26.1.5, 26.1.6, 26.1.7, 26.1.8, 26.1.9, 26.1.10, 26.1.11, 26.1.12, 26.1.13, 26.1.14, 26.1.15, 26.1.16, 26.1.17, 26.1.18, 26.1.19, 26.1.20, 26.1.21, 26.1.22, 26.1.23, 26.1.24, 26.1.25, 26.1.26, 26.1.27, 26.1.28, 26.1.29, 26.1.30, 26.1.31, 26.1.32, 26.1.33, 26.1.34, 26.1.35, 26.1.36, 26.1.37, 26.1.38, 26.1.39, 26.1.40, 26.1.41, 26.1.42, 26.1.43, 26.1.44, 26.1.45, 26.1.46, 26.1.47, 26.1.48, 26.1.49, 26.1.50, 26.1.51, 26.1.52, 26.1.53, 26.1.54, 26.1.55, 26.1.56, 26.1.57, 26.1.58, 26.1.59, 26.1.60, 26.1.61, 26.1.62, 26.1.63, 26.1.64, 26.1.65, 26.1.66, 26.1.67, 26.1.68, 26.1.69, 26.1.70, 26.1.71, 26.1.72, 26.1.73, 26.1.74, 26.1.75, 26.1.76, 26.1.77, 26.1.78, 26.1.79, 26.1.80, 26.1.81, 26.1.82, 26.1.83, 26.1.84, 26.1.85, 26.1.86, 26.1.87, 26.1.88, 26.1.89, 26.1.90, 26.1.91, 26.1.92, 26.1.93, 26.1.94, 26.1.95, 26.1.96, 26.1.97, 26.1.98, 26.1.99, 26.1.100	01, 05, 32		
WP IP & Development B.V., Meerenakkerplein 51 NL-5652 BJ Eindhoven (NL)			
2011 10 17	2012 02 27		2012 01 05

353

**REJESTRACJA MIĘDZYNARODOWA,  
W KTÓREJ WYDANO DECYZJĘ O DEFINITYWNEJ  
ODMOWIE UZNANIA OCHRONY W POLSCE**

*Poniższe zestawienie zawiera kolejno: numer międzynarodowego rejestru znaków towarowych, określenie znaku towarowego przedstawionego w postaci liter bądź cyfr albo, jeżeli znak jest znakiem graficznym lub zawiera elementy graficzne, wskazanie symboli klas elementów graficznych znaku (CFE), określenie klas towarowych, nazwisko i imię bądź nazwę uprawnionego, jego miejsce zamieszkania lub siedzibę oraz kod kraju, datę rejestracji międzynarodowej lub datę późniejszego wyznaczenia, datę zamieszczenia informacji o tej rejestracji w Biuletynie Urzędu Patentowego oraz datę notyfikacji bądź datę notyfikacji późniejszego wyznaczenia.*

<b>836882</b>	Rich			30
Netto Marken-Discount AG & Co. KG, Industriepark Ponholz 1 93142 Maxhütte-Haidhof (DE)				
2004 09 30		2005 01 24		2004 12 16
<b>981279</b>	F&F BLUE VINTAGE			
CFE: 26.4.7, 27.5.10, 29.1.13				18, 25
TESCO STORES LIMITED, Tesco House, Delamare Road Cheshunt, Hertfordshire EN8 9SL (GB)				
2008 07 25		2009 01 05		2008 11 13
<b>1011025</b>	CARAT			30
PURATOS NV, Industrialaan 25 B-1702 GROOT-BIJGAARDEN (BE)				
2009 07 09		2009 11 09		2009 09 24
<b>1025741</b>	CFE: 26.1.16, 26.13.25			09, 12, 36
Dr. Veit Wagner, 1, ch. du Village CH-3280 Meyriez (CH); Martin Lustenberger, Ch. du Gerbey 11 CH-1752 Villars sur Glâne (CH)				
2009 10 29		2010 03 15		2010 01 28
<b>1028811</b>	MINERVA			29, 30
Mataluni S.p.A., Via Badia Area PIP I-82016 Montesarchio BN (IT)				
2010 11 26		2011 02 28		2010 12 23
<b>1034431</b>	OSMOLAX			05
EGIS GYÓGYSZERGYÁR Nyilvánosan Működő Részvénytársaság, Keresztúri út 30-38 H-1106 Budapest (HU)				
2010 03 01		2010 06 07		2010 04 22
<b>1044180</b>	Sara Beauty Spa			
CFE: 26.1.18, 27.5.10, 29.1.13				03
Sára Beauty System Kft., Oltvány árok u. 29-31 H-1112 Budapest (HU)				
2010 02 10		2010 09 27		2010 08 05
<b>1044182</b>	BETANI			
CFE: 27.5.1				25
SHANTOU ZHONGYU COMPANY LTD., No.46 Pujiang Road, Shantou City Guangdong Province (CN)				
2010 05 28		2010 09 27		2010 08 05
<b>1044227</b>	ANTARES			
CFE: 2.5.2, 27.5.17, 28.3.0				12
ZHAOQING JUNHONG INDUSTRIAL CO., LTD., Riverside Industrial Estate, Hi-Tech District, Zhaoqing 526238 Guangdong (CN)				
2010 06 29		2010 09 27		2010 08 05
<b>1045459</b>	Itiro			09
SANSEBASTIAN HOLDINGS LIMITED, 3 Chrysanthou Mylona Street CY-3030 Limassol (CY)				
2010 05 12		2010 10 11		2010 08 19
<b>1051025</b>	COFFEELITA			30
OOO „Torgovy Dom „SANTEK“, Koptevskaya street, 73, str. 1 RU-125239 Moscow (RU)				
2010 04 26		2010 12 06		2010 10 14

<b>1051140</b>	GLOBAL ASSISTANCE	36, 39, 45
GLOBAL ASSISTANCE Compagnia di Assicurazione e Riassicurazione S.p.A., Via Feltre, 75 I-20134 MILANO (IT)		
2010 07 13	2010 12 06	2010 10 14
<b>1053074</b>	iq+	
CFE: 24.17.5, 25.5.2, 27.5.1, 29.1.12		
PLANET PVC SISTEMLERİ ÜRETİM PAZARLAMA LIMITED ŞİRKETİ, İkitelli Organize Sanayi Bölgesi Fatih Sanayi Sitesi 4 Blok No:3 K. Çekmece İSTANBUL (TR)		
2009 12 30	2010 12 20	2010 11 04
<b>1057206</b>	FIRESTARTER	33
FIRESTARTER SPIRITS INC., 39350 Berkey Drive Palm Desert California 92211 (US)		
2010 10 26	2011 01 17	2010 12 02
<b>1057986</b>	Pelinty's herbal esthetic	
CFE: 2.3.1, 5.11.23, 27.5.2, 29.1.11		
PELIN DOĞAL BAKIM VE KOZMETİK SANAYİ TİCARET LİMİTED ŞİRKETİ, Bağdat Caddesi, Kazım Özalp Sokaka, Cumhuriyet Apt. No: 38/5 Kadıköy-İstanbul (TR)		
2010 02 19	2011 01 31	2010 12 09
<b>1058180</b>	MERSI	25
HAN JINGTAI, Group 4, Jixinhuafeng Village, Nianzishan District Qiqihaer City Heilongjiang Province (CN)		
2010 11 03	2011 02 14	2010 12 16
<b>1059538</b>	2 Jewels	
CFE: 27.7.1		
MABINA S.R.L., Via Paolo da Cannobio, 11 I-20122 MILANO (IT)		
2010 10 22	2011 02 28	2010 12 23
<b>1059694</b>	IN EYES	25
WU Fengxiang, Room 213, Jili Mansion, Suifenhe City Heilongjiang Province (CN)		
2010 11 24	2011 02 28	2010 12 23
<b>1059748</b>	SECURIGATE	09, 42
SECURITON AG, Alpenstrasse 20 CH-3052 ZOLLIKOFEN (CH)		
2010 11 10	2011 02 28	2010 12 30
<b>1059928</b>	DTS	28
Shenzhen Grand Wing Investment, Inc., Room 6017, 6/F Xingzhongbao Building, Yuhuayuan West, Baishixia Community, Fuyong Street, Bao'an District Shenzhen, Guangdong Province (CN)		
2010 11 04	2011 02 28	2010 12 30
<b>1059966</b>	Kája	29, 30
SWEETY ICE, s.r.o., Levočská 11 SK-080 01 Prešov (SK)		
2010 09 24	2011 02 28	2010 12 30
<b>1061333</b>	STAR PEEL	03
Laboratorios Krulig, S.L., C.C. Piedra Redonda, Nivel 1, Locales 4-6 Puerto de la Cruz, Santa Cruz de Tenerife E-38400 (Islas Canarias) (ES)		
2010 11 12	2011 03 14	2011 01 13
<b>1061493</b>	NO PUBLIK	25
DUTEXDOR, 15, Avenue du Parc l'Horloge F-59840 Perenchies (FR)		
2010 11 18	2011 03 14	2011 01 13
<b>1061559</b>	Savile House	24, 25
SCABAL S.A., 33, boulevard d'Anvers, B-1000 BRUXELLES (BE)		
2010 10 26	2011 03 14	2011 01 13
<b>1061598</b>	MOVILAX	05
VELINOR AG, c/o Dr. iur. Adrian von Segesser Kapellplatz 1 CH-6004 Luzern (CH)		
2010 12 06	2011 03 14	2011 01 13
<b>1061609</b>	TIS logistic	
CFE: 27.5.10, 29.1.12		
Limited liability company „TIS-Logistic“, 2-A ul. Novoivanovskaya RU-690005 g. Vladivostok (RU)		
2010 10 11	2011 03 14	2011 01 13
<b>1061841</b>	BELLA PELEGRINA	
CFE: 3.9.18, 17.2.5, 27.5.10		
"MOLDVGROVIN" S.R.L., Str. VI Korolenko nr. 6 MD-5301 Vulcănești, UTA Găgăuzia (MD)		
2010 10 05	2011 03 14	2011 01 13
<b>1063097</b>	VERSO	33
Zakrite akcionerne tovaristvo „Alef-Vinal“, 1, vul. Sobinova Dnipropetrovsk 49083 (UA)		
2010 12 03	2011 03 14	2011 01 27
<b>1063298</b>	Joddler	35, 38, 41, 42
Graceland Consulting AB, Carlbergsgatan 32 SE-412 66 Göteborg (SE)		
2010 07 09	2011 03 14	2011 01 27
<b>1063349</b>	HERMANN	32, 33, 35
Norbert Rabe, Von-Galen-Straße 36 59063 Hamm (DE)		
2010 08 13	2011 03 14	2011 01 27
<b>1063351</b>	NECVOX	09
TEZ ELEKTRONİK PAZARLAMA ANONİM ŞİRKETİ, Hamidiye Cad. Dogubank İş Hani Bodrum Kat No: 11 Sirkeci Eminönü İSTANBUL (TR)		
2010 08 12	2011 03 14	2011 01 27
<b>1063489</b>	Visislim	
CFE: 27.3.2, 27.5.1		
"VITASLIM" OOD, j.k. „Geo Milev“ bl. 107, vh. A, ap. 1 BG-1113 Sofia (BG)		
2010 10 22	2011 03 28	2011 02 03
<b>1063623</b>	Visilife	
CFE: 27.3.2		
"VITASLIM" OOD, j.k. „Geo Milev“ bl. 107, vh. A, ap. 1 BG-1113 Sofia (BG)		
2010 10 22	2011 03 28	2011 02 03
<b>1068168</b>	PLANTOVIR	30
Ökopharm GmbH, Moosham 29 A-5585 Unternberg (AT)		
2010 10 28	2011 05 09	2011 03 17
<b>1071698</b>	CORKWALL	02, 17, 19
AMORIM CORK COMPOSITES, S.A., RUA DE MELADAS, No 260 P-4535-186 MOZELOS VFR (PT)		
2011 02 21	2011 06 06	2011 04 14
<b>1071803</b>	Gen Rainbow	31
Gerd Endisch, Geranienweg 1 76767 Hagenbach (DE)		
2011 02 15	2011 06 06	2011 04 14

## G. SPROSTOWANIA OPISÓW PATENTOWYCH I OPISÓW OCHRONNYCH

354

*Poniższe zestawienie zawiera kolejno: kod rodzaju patentu lub prawa ochronnego, numer patentu lub prawa ochronnego oraz przyczynę i treść sprostowania.*

### OPISY PATENTOWE

(B1)210841 Postanowiono opis patentowy ponownie wydrukować ze względu na stwierdzone błędy drukarskie

(B1)210983 Postanowiono opis patentowy ponownie wydrukować ze względu na stwierdzone błędy drukarskie

(B1)211690 Postanowiono sprostować błąd drukarski w zastrzeżeniu 7: str. 11 wiersz 8 od dołu z "sprężysty element hamujący (28)" na "sprężysty element hamujący (39)"

(B1)211790 Postanowiono opis patentowy ponownie wydrukować ze względu na stwierdzone błędy drukarskie

(B1)211800 Postanowiono opis patentowy ponownie wydrukować ze względu na stwierdzone błędy drukarskie

(T3)1505475 Postanowiono sprostować błędy na stronie zawierającej dane bibliograficzne: w pozycji (74) Pełnomocnik jest: "rzecz. pat. Ewa Grenda DRESZER GRENDA i WSPÓLNICY SP.J. KANCELARIA PATENTOWO-PRAWNA Al. Niepodległości 188 B III p. 00-608 Warszawa" powinno być: "rzecz. pat. Hanna Dreszer-Lichańska DRESZER GRENDA i WSPÓLNICY SP.J. KANCELARIA PATENTOWO-PRAWNA Al. Niepodległości 188 B III p. 00-608 Warszawa"

(T3)1660513 Postanowiono tłumaczenie opisu patentowego ponownie opublikować ze względu na błędy stwierdzone przez EPO (publikacja EP1660513 B9)

(T3)1682158 Postanowiono tłumaczenie opisu patentowego ponownie opublikować ze względu na błędy stwierdzone przez EPO (publikacja EP1682158 B9)

(T3)1682735 Postanowiono sprostować błędy na stronie zawierającej dane bibliograficzne poprzez podanie danych pełnomocnika w pozycji (74) Pełnomocnik: "rzecz. pat. Ewa Grenda DRESZER GRENDA i WSPÓLNICY SP.J. KANCELARIA PATENTOWO-PRAWNA Al. Niepodległości 188 B III p. 00-608 Warszawa"

(T3)1756359 Postanowiono tłumaczenie opisu patentowego ponownie opublikować ze względu na błędy stwierdzone przez EPO (publikacja EP1496217 B9)

(T3)1765094 Postanowiono sprostować błędy na stronie zawierającej dane bibliograficzne: w pozycji (72) Twórca/y wynalazku jest: "TORP Eddy G., Oslo, NO, TORRISSEN Osvald, Bodö, NO" powinno być: "TORP Eddy G., Oslo, NO, TORRISSEN Osvald, Bodö, NO, DO-OLAN Michael Charles, Brigstock, GB"

(T3)1771450 Postanowiono tłumaczenie opisu patentowego ponownie opublikować ze względu na błędy stwierdzone przez EPO (publikacja EP1771450 B9)

(T3)1893502 Postanowiono tłumaczenie opisu patentowego ponownie opublikować ze względu na błędy w danych bibliograficznych stwierdzone przez EPO (publikacja EP1893502 B8)

(T3)1893612 Postanowiono sprostować błędy na stronie zawierającej dane bibliograficzne: w pozycji (73) Uprawniony z patentu jest: "PLEXXIKON, INC., Berkeley, US" powinno być: "PLEXXIKON INC., Berkeley, US"

(T3)2045363 Postanowiono sprostować błędy na stronie zawierającej dane bibliograficzne poprzez podanie danych pełnomocnika w pozycji (74) Pełnomocnik: "rzecz. pat. Hanna Dreszer-Lichańska DRESZER GRENDA i WSPÓLNICY SP.J. KANCELARIA PATENTOWO-PRAWNA Al. Niepodległości 188 B III p. 00-608 Warszawa"

(T3)2077020 Postanowiono tłumaczenie opisu patentowego ponownie opublikować ze względu na błędy stwierdzone przez EPO (publikacja EP2077020 B9)

(T3)2110126 Postanowiono tłumaczenie opisu patentowego ponownie opublikować ze względu na błędy stwierdzone przez EPO (publikacja EP2110126 B9)

(T3)2155338 Postanowiono tłumaczenie opisu patentowego ponownie opublikować ze względu na błędy stwierdzone przez EPO (publikacja EP 2155338 B9)

### OPISY OCHRONNE WZORÓW UŻYTKOWYCH

(Y1) 65870 Postanowiono opis wzoru użytkowego ponownie wydrukować ze względu na stwierdzone pomyłki

## H. OGŁOSZENIA

355

### OŚWIADCZENIA O GOTOWOŚCI UDZIELENIA LICENCJI (LICENCJA OTWARTA)

#### Patenty

*Poniższe zestawienia zawierają kolejno: kod rodzaju patentu, numer patentu, datę zgłoszenia, numer i rok wydania Wiadomości Urzędu Patentowego, w którym ogłoszono o udzieleniu patentu, wysokość opłaty licencyjnej (jeżeli uprawniony ją podał) i datę złożenia oświadczenia oraz tytuł wynalazku oraz nazwisko i imię (nazwę) uprawnionego z adresem.*

#### PATENTY

(B1) 212451	2008 12 29	10/2012	(10%)	2012 06 01	Oksyśól w trójskładnikowym układzie tlenków metali i sposób wytwarzania oksyśoli w trójskładnikowym układzie tlenków metali ZACHODNIOPOMORSKI UNIWERSYTET TECHNOLOGICZNY W SZCZECINIE, Al. Piastów 17, 70-310 Szczecin, Polska
(B1) 212452	2009 10 07	10/2012	(10%)	2012 05 17	Sposób otrzymywania metanolu z ditlenku węgla i wody ZACHODNIOPOMORSKI UNIWERSYTET TECHNOLOGICZNY W SZCZECINIE, Al. Piastów 17, 70-310 Szczecin, Polska
(B1) 212453	2007 06 04	10/2012	(-)	2012 05 15	Osobisty system bezpieczeństwa górnika GŁÓWNY INSTYTUT GÓRNICTWA, Plac Gwarków 1, 40-166 Katowice, Polska
(B1) 212511	2010 08 10	10/2012	(-)	2012 06 15	Nowy aldehyd (±)-(6,6-dimetylocykloheks-2-en-1-yl)octowy i sposób jego otrzymywania UNIWERSYTET PRZYRODNICZY WE WROCŁAWIU, ul. Norwida 25/27, 50-375 Wrocław, Polska
(B1) 212512	2010 08 19	10/2012	(-)	2012 06 15	Nowe aldehydy (4,4-dimetylocykloheks-2-en-1-yl)octowe i sposób ich otrzymywania UNIWERSYTET PRZYRODNICZY WE WROCŁAWIU, ul. Norwida 25/27, 50-375 Wrocław, Polska
(B1) 212513	2010 08 19	10/2012	(-)	2012 06 15	Nowy aldehyd S-(+)-(5,5-dimetylocykloheks-2-en-1-yl)octowy i sposób jego otrzymywania UNIWERSYTET PRZYRODNICZY WE WROCŁAWIU, ul. Norwida 25/27, 50-375 Wrocław, Polska
(B1) 212514	2010 08 19	10/2012	(-)	2012 06 15	Nowy aldehyd R-(-)-(5,5-dimetylocykloheks-2-en-1-yl)octowy i sposób jego otrzymywania UNIWERSYTET PRZYRODNICZY WE WROCŁAWIU, ul. Norwida 25/27, 50-375 Wrocław, Polska
(B1) 212515	2010 07 08	10/2012	(10%)	2012 06 18	Sposób wytwarzania transparentnych samoprzylepnych hydrożeli na bazie poliakrylanów ZACHODNIOPOMORSKI UNIWERSYTET TECHNOLOGICZNY W SZCZECINIE, Al. Piastów 17, 70-310 Szczecin, Polska
(B1) 212516	2010 07 19	10/2012	(10%)	2012 06 18	Sposób wytwarzania hydrofilowych materiałów samoprzylepnych i zastosowanie hydrofilowych materiałów samoprzylepnych do osuszania oraz usuwania wody z mokrych i wilgotnych powierzchni ZACHODNIOPOMORSKI UNIWERSYTET TECHNOLOGICZNY W SZCZECINIE, Al. Piastów 17, 70-310 Szczecin, Polska
(B1) 212517	2008 09 08	10/2012	(-)	2012 06 04	Urządzenie do odzysku metanu z gazu wysypiskowego o niskiej jego zawartości POLITECHNIKA LUBELSKA, ul. Nadbystrzycka 38 D, 20-618 Lublin, Polska
(B1) 212518	2010 07 08	10/2012	(10%)	2012 06 04	Sposób wytwarzania przewodzących prąd elektryczny samoprzylepnych hydrożeli na bazie poliakrylanów ZACHODNIOPOMORSKI UNIWERSYTET TECHNOLOGICZNY W SZCZECINIE, Al. Piastów 17, 70-310 Szczecin, Polska
(B1) 212519	2005 02 08	10/2012	(-)	2012 06 15	Nienasycone bicykliczne δ-laktony o właściwościach antyfidantnych i zapachowych oraz sposób ich otrzymywania UNIWERSYTET PRZYRODNICZY WE WROCŁAWIU, ul. Norwida 25, 50-375 Wrocław, Polska
(B1) 212520	2005 03 15	10/2012	(-)	2012 06 25	Sposób wytwarzania 3-hydroksyflawonu UNIWERSYTET PRZYRODNICZY WE WROCŁAWIU, ul. Norwida 25, 50-375 Wrocław, Polska
(B1) 212521	2005 03 15	10/2012	(-)	2012 06 25	Sposób wytwarzania 7-hydroksyflawonu UNIWERSYTET PRZYRODNICZY WE WROCŁAWIU, ul. Norwida 25, 50-375 Wrocław, Polska
(B1) 212522	2005 03 15	10/2012	(-)	2012 06 25	Sposób wytwarzania 4',5,7-trihydroksyflawonu UNIWERSYTET PRZYRODNICZY WE WROCŁAWIU, ul. Norwida 25, 50-375 Wrocław, Polska
(B1) 212523	2005 03 15	10/2012	(-)	2012 06 25	Sposób wytwarzania 4'-hydroksyflawonu UNIWERSYTET PRZYRODNICZY WE WROCŁAWIU, ul. Norwida 25, 50-375 Wrocław, Polska
(B1) 212558	2010 07 23	10/2012	(10%)	2012 07 03	Sposób wytwarzania klejów samoprzylepnych, zwłaszcza do łączenia ze sobą niskoenergetycznych materiałów ZACHODNIOPOMORSKI UNIWERSYTET TECHNOLOGICZNY W SZCZECINIE, Al. Piastów 17, 70-310 Szczecin, Polska
(B1) 212559	2009 05 29	10/2012	(-)	2012 06 15	Nowy (S)-(+)-5-metylo-2-(prop-1-en-2-yl)heksan-1,5-diol i nowy (R)-(-)-5-metylo-2-(prop-1-en-2-yl) heksan-1,5-diol oraz sposób ich wytwarzania UNIWERSYTET PRZYRODNICZY WE WROCŁAWIU, ul. Norwida 25, 50-375 Wrocław, Polska
(T3) 2381029	2010 04 26	10/2012	(-)	2012 08 10	Sposób eksploatacji pralki oraz pralka Miele & Cie. KG, Carl-Miele-Straße 29, 33332 Gütersloh, Niemcy



356

**OGŁOSZENIA W SPRAWIE WPŁYNIĘCIA WNIOSKU  
O UDZIELENIE DODATKOWEGO  
PRAWA OCHRONNEGO DLA PRODUKTÓW  
LECZNICZYCH I PRODUKTÓW OCHRONY ROŚLIN**

*Poniższe zestawienie zawiera kolejno: kod rodzaju patentu, numer patentu podstawowego i tytuł wynalazku, numer i datę złożenia wniosku, nazwisko i imię lub nazwę i adres uprawnionego, numer i datę pierwszego zezwolenia na wprowadzenie produktu na rynek, numer i datę pierwszego zezwolenia w Unii Europejskiej na wprowadzenie produktu na rynek oraz oznaczenie produktu opisanego w tym zezwoleniu.*

(B1) 203782

Pochodne chinazoliny, sposoby ich wytwarzania, ich kompozycje farmaceutyczne oraz ich zastosowania

0206/0203782 2012 08 09

ASTRAZENECA AB, SÖDERTÄLJE, Szwecja

EU/1/11/749/001 DO 002 2012 02 17 CAPRELSA-WANDETANIB

(B1) 212738

Cząsteczka przeciwciała, związek, sekwencja DNA, wektor do klonowania lub ekspresji, komórka gospodarza, sposób wytwarzania cząsteczki przeciwciała, kompozycja terapeutyczna lub diagnostyczna, zastosowanie cząsteczki przeciwciała albo związku

0207/0212738 2012 09 06

UCB PHARMA S.A., BRUKSELA, Belgia

EU/1/09/544/001 DO 002 2009 10 01 CIMZIA - CERTOLIZUMAB PEGOL

(B1) 212950

Kompozycja do donosowego podawania fentanylu, zastosowanie farmaceutycznie dopuszczalnej substancji pomocniczej oraz sposób wytwarzania kompozycji

0208/0212950 2012 09 06

ARCHIMEDES DEVELOPMENT LIMITED, NOTTINGHAM, Wielka Brytania

EU/1/10/644/001 DO 004 2010 08 31 PECFENT-FENTANYL

357

**SPROSTOWANIA OGŁOSZEŃ OPUBLIKOWANYCH  
W WIADOMOŚCIACH URZĘDU PATENTOWEGO**

*Poniższe zestawienie zawiera kolejno: numer, którego sprostowanie dotyczy oraz treść sprostowania.*

**PATENTY**

206856 w WUP nr 07/2012 na stronie 1992 w łamie lewym, wiersz 8 od góry jest:

(B1) 206856 Postanowiono sprostować błąd w zastrzeżeniu 42 str. 89 w. 7-8 od dołu z „kwas 4-(4-(2,6-5-difluorobenzylloksy)fenylo)-4-oksomasłowy” na „kwas 4-(4-(2,6-difluorobenzylloksy)fenylo)-4-oksomasłowy” powinno być „kwas 4-(3-(2,5-difluorobenzylloksy)fenylo)-4-oksomasłowy” na „kwas 4-(3-(2,6-difluorobenzylloksy)fenylo)-4-oksomasłowy”

Powinno być:

(B1) 206856 Postanowiono sprostować błędy drukarskie w zastrzeżeniach: str. 89 zastrz. 40 w 11-12 od dołu z „kwas 4-(4-(2,6-5-difluorobenzylloksy)fenylo)-4-oksomasłowy” na „kwas 4-(4-(2,6-difluorobenzylloksy)fenylo)-4-oksomasłowy”; str. 89 zastrz. 42 w. 7-8 od dołu z „kwas 4-(3-(2,5-difluorobenzylloksy)fenylo)-4-oksomasłowy” na „kwas 4-(3-(2,6-difluorobenzylloksy)fenylo)-4-oksomasłowy”

208109 w WUP nr 07/2012 na stronie 1992 w łamie lewym, wiersz 16 od góry, jest:

(B1) 208109 Postanowiono sprostować błędy drukarskie w treści opisu: str. 3 w. 22 od dołu z „NeuGcGMB” na „NeuGcGM3”; str. 5 w. 6 od góry z „szczepienia krwi” na „szczepienia we krwi”; str. 5 w. 22 od góry z „immunizowane” na „immunizowano”; str. 5 w. 11 od dołu z „WG 97/339/6 A1” na „WO 97/339/6 A1”; str. 6 w. 10 od dołu z „NeuGcGMS” na „NeuGcGM3”; str. 8 w. 23 od dołu z „immunizowane” na „immunizowano”; str. 8 w. 13 od dołu z „gangliozydowa” na „gangliozydową”

Powinno być:

(B1) 208109 Postanowiono sprostować błędy drukarskie w treści opisu: str. 3 w. 22 od dołu z „NeuGcGMB” na „NeuGcGM3”; str. 5 w. 6 od góry z „szczepienia krwi” na „szczepienia we krwi”; str. 5 w. 22 od dołu z „WG 97/33916 A1” na „WO 97/33916 A1”; str. 6 w. 10 od dołu z „NeuGcGMS” na „NeuGcGM3”; str. 8 w. 23 od dołu z „immunizowane” na „immunizowano”; str. 8 w. 13 od dołu z „gangliozydowa” na „gangliozydową”

210841 w WUP nr 03/2012 na stronie 540 w łamie prawym, wiersz 4 od góry, jest:

(72) ADAM JEAN-MICHEL, Reinach (CH); LOHRI BRUNO, Reinach (CH)

Powinno być:

(72) ADAM JEAN-MICHEL, Reinach BL (CH); LOHRI BRUNO, Reinach BL (CH)

**WZORY PRZEMYSŁOWE**

18129 w WUP 06/2012 na stronie 1359 w łamie prawym w części dotyczącej rysunku wzoru lub fotografii wzoru

jest ilustracja czarno-biała:



powinna być kolorowa:



18145 w WUP 06/2012 na stronie 1362 w łamie lewym w części dotyczącej określenia przedmiotu wzoru

Jest:

(54) Konstrukcja nośnia planszy informacyjno-reklamowej

Powinno być:

(54) Konstrukcja nośna planszy informacyjno-reklamowej

**REJESTRACJA MIĘDZYNARODOWA  
ZNAKÓW TOWAROWYCH**

W WUP 09/2012 ukazało się:

Nr	znak towarowy	klasy towarowe
1 010 993	Ukrainka	33
2011. 04. 07	2011.09.12	2011.07.21

Zakrite akcionerne tovaristvo "Alef-Vinal" 1vul. Sobinova Dnipropetrovsk 49083 (UA)

Informacja ta nie powinna ukazać się w WUP nr 9/2012.

# KOMUNIKAT

## **Urząd Patentowy Rzeczypospolitej Polskiej poszukuje kandydatów na stanowisko aplikanta eksperckiego w Departamencie Zgłoszeń**

Liczba lub wymiar etatu: 1

### **Główne obowiązki:**

- prowadzenie badania formalnoprawnego zgłoszeń przedmiotów ochrony własności przemysłowej,
- prowadzenie korespondencji ze zgłaszającymi w ramach czynności związanych z badaniem formalnoprawnym zgłoszeń.

### **Kandydat powinien posiadać kwalifikacje:**

- wykształcenie wyższe,
- znajomość języka angielskiego w mowie i piśmie.

### **Wymagania pożądane:**

- znajomość zagadnień dotyczących problematyki ochrony własności przemysłowej,
- znajomość kodeksu postępowania administracyjnego,
- umiejętność posługiwania się komputerem (Windows, Word),
- umiejętność dokonywania analizy porównawczej tekstów i jasnego formułowania wniosków,
- łatwość podejmowania decyzji,
- umiejętność pracy w zespole, komunikatywność i kreatywność.

### **Wymagane dokumenty i oświadczenia:**

- kopia dokumentu potwierdzającego posiadanie polskiego obywatelstwa lub oświadczenie o posiadaniu obywatelstwa polskiego,
- kopia dyplomu ukończenia studiów,
- oświadczenie kandydata o korzystaniu w pełni z praw publicznych i o niekaralności za przestępstwo popełnione umyślnie,
- oświadczenie kandydata o wyrażeniu zgody na przetwarzanie danych osobowych do celów rekrutacji,
- życiorys,
- list motywacyjny.

### **Kopie innych dokumentów i oświadczeń:**

- oświadczenie kandydata o wyrażeniu zgody na przeprowadzenie postępowania sprawdzającego, umożliwiającego dostęp do informacji niejawnych, zgodnie z przepisami ustawy z dnia 5 sierpnia 2010 r. o ochronie informacji niejawnych (Dz. U. Nr 182 poz. 1228),
- kopie świadectw pracy.

### **Oferty pracy należy przesłać do dnia 16 listopada 2012 roku pod adresem:**

**Urząd Patentowy RP  
Wydział Kadr i Szkolenia  
Al. Niepodległości 188  
00-950 Warszawa**

### **Inne informacje:**

Oferty odrzucone zostaną komisyjnie zniszczone.

Szczegółowe informacje można uzyskać pod tel. 22 576-00-67

## TABLE OF CONTENTS

### PART II NOTICES OF RIGHTS GRANTED

<b>A. Inventions</b>	
324. Granted patents (from N° 212 433 to N° 212 632) .....	2398
325. Granted supplementary protection rights .....	2418
326. Translations of European Patents .....	2419
327. Decisions on refusal to grant patents (taken after the publication of the particulars of the applications) .....	2423
328. Decisions on discontinuance of the proceedings (taken after the publication of the particulars of the applications) .....	2424
329. Decisions declaring the decisions on the grant of the patents lapsed .....	2424
330. Entries and changes in the Patent Register (not published in other separate publications) .....	2424
331. Decisions on invalidation of patents .....	2426
332. Decisions on the lapse of the supplementary of the protection rights .....	2426
333. Decisions on the lapse of the European patent in the territory of the Republic of Poland .....	2427
334. Decisions on the change or reversal of the decisions (published in Wiadomości Urzędu Patentowego) .....	2428
<b>B. Utility models</b>	
335. Granted rights of protection (from N° 66 121 to N° 66 172) .....	2429
336. Decisions on refusal to grant rights of protection (take after the publication of the particulars of the application) .....	2433
337. Decisions on discontinuance of the proceedings (taken after the publication of the particulars of the applications) .....	2434
338. Decisions declaring the decisions on the grant of the rights of protection lapsed .....	2434
339. Decisions on the lapse of rights of protection .....	2434
<b>C. Industrial designs</b>	
340. Registration (from N° 18 521 to N° 18 582) .....	2435
341. Entries and changes in the Industrial Designs Register (not published in other separate publications) .....	2444
342. Decisions declaring the decisions on the grant of rights in registration lapsed .....	2445
343. Decisions on the lapse of rights in registration .....	2445
<b>D. Trademarks</b>	
344. Granted rights of protection for trademarks (from N° 246 371 to N° 247 440) .....	2447
345. Decisions on refusal to grant rights of protection (take after publication of the particulars of the application) .....	2653
346. Decisions on discontinuance of the proceedings (taken after publication of the particulars of the application) .....	2654
347. Decisions declaring the decisions on the grant of the rights of protection lapsed .....	2654
348. Entries and changes in the Trademark Register (not published in other separate publications) .....	2656
349. Decisions on invalidation of rights of protection .....	2688
350. Decisions on the lapse of rights protection .....	2688
351. Decisions on the change or reversal of the decisions (published in Wiadomości Urzędu Patentowego) .....	2690
352. International registrations recognised in Poland .....	2692
353. International registration in which a decision was taken on a definite refusal to recognise the protection in Poland .....	2699
<b>G. Rectifications of patent specifications and other specifications</b>	
354. Patent specifications, utility model specifications .....	2701
<b>H. Announcements</b>	
355. Declarations of willingness to grant licences (open licences)	
- patents (including European patents) .....	2702
356. Announcements on receipt of an application for grant of a supplementary protection certificate for medicinal and plant protection products .....	2703
357. Corrections of announcements published in the Wiadomości Urzędu Patentowego	
- patents, industrial designs, international registrations .....	2703

### PART III INFORMATION

**Jurisdiction and explanations**

\_\_\_\_\_

**Foreign regulations. Statistics. Miscellaneous**

\_\_\_\_\_

**Corrections**

**(of announcements published in the Wiadomości Urzędu Patentowego)**

\_\_\_\_\_