



---

URZĄD PATENTOWY RZECZYPOSPOLITEJ POLSKIEJ

---

# WIADOMOŚCI

---

Urzędu  
Patentowego

11

---

ISSN - 1689 - 0132 • Cena 21 zł (w tym 5% VAT) • Warszawa

Listopad 2012

---

## SPIS TREŚCI

CZĘŚĆ II  
OGŁOSZENIA O UDZIELONYCH PRAWACH

<b>A. Wynalazki</b>	
358. Udzielone patenty (od nr 212 633 do nr 212 854) .....	2705
359. Udzielone dodatkowe prawa ochronne .....	2728
360. Tłumaczenia patentów europejskich .....	2728
361. Decyzje o odmowie udzielenia patentu (wydane po ogłoszeniu o zgłoszeniu) .....	2733
362. Decyzje o umorzeniu postępowania (wydane po ogłoszeniu o zgłoszeniu) .....	2733
363. Decyzje stwierdzające wygaśnięcie decyzji o udzieleniu patentu .....	2733
364. Wpisy i zmiany w rejestrze patentowym (nieuwzględnione w innych samodzielnych ogłoszeniach) .....	2734
365. Wpisy i zmiany w wyodrębnionej części rejestru patentowego (nieuwzględnione w innych samodzielnych ogłoszeniach) .....	2736
366. Decyzje o unieważnieniu patentu .....	2737
367. Decyzje o wygaśnięciu patentu .....	2737
368. Decyzje o wygaśnięciu na terytorium Rzeczypospolitej Polskiej patentu europejskiego .....	2738
<b>B. Wzory użytkowe</b>	
369. Udzielone prawa ochronne (od nr 66 173 do nr 66 214) .....	2740
370. Decyzje o odmowie udzielenia prawa ochronnego (wydane po ogłoszeniu o zgłoszeniu) .....	2743
371. Decyzje o umorzeniu postępowania (wydane po ogłoszeniu o zgłoszeniu) .....	2743
372. Decyzje stwierdzające wygaśnięcie decyzji o udzieleniu prawa ochronnego .....	2743
373. Wpisy i zmiany w rejestrze praw ochronnych (nieuwzględnione w innych samodzielnych ogłoszeniach) .....	2744
374. Decyzje o unieważnieniu prawa ochronnego .....	2744
375. Decyzje o wygaśnięciu prawa ochronnego .....	2744
<b>C. Wzory przemysłowe</b>	
376. Rejestracja (od nr 18 583 do nr 18 698) .....	2745
377. Wpisy i zmiany w rejestrze wzorów przemysłowych (nieuwzględnione w innych samodzielnych ogłoszeniach) .....	2760
378. Decyzje stwierdzające wygaśnięcie decyzji o udzieleniu prawa z rejestracji .....	2760
379. Decyzje o wygaśnięciu prawa z rejestracji .....	2760
380. Rejestracja międzynarodowa uznana w Polsce .....	2762
<b>D. Znaki towarowe</b>	
381. Udzielone prawa ochronne na znaki towarowe (od nr 247 441 do nr 247 900) .....	2764
382. Decyzje o odmowie udzielenia prawa ochronnego (wydane po ogłoszeniu o zgłoszeniu) .....	2843
383. Decyzje o umorzeniu postępowania (wydane po ogłoszeniu o zgłoszeniu) .....	2844
384. Decyzje stwierdzające wygaśnięcie decyzji o udzieleniu prawa ochronnego .....	2844
385. Wpisy i zmiany w rejestrze znaków towarowych (nieuwzględnione w innych samodzielnych ogłoszeniach) .....	2845
386. Decyzje o unieważnieniu prawa ochronnego .....	2872
387. Decyzje o wygaśnięciu prawa ochronnego .....	2872
388. Decyzje o zmianie lub uchyleniu decyzji (opublikowanych w Wiadomościach Urzędu Patentowego) .....	2875
389. Rejestracja międzynarodowa uznana w Polsce .....	2876
390. Rejestracja międzynarodowa, w której wydano decyzję o definitywnej odmowie uznania ochrony w Polsce .....	2882
<b>G. Sprostowania opisów patentowych i opisów ochronnych</b>	
391. Opisy patentowe, opisy ochronne wzorów użytkowych .....	2883
<b>H. Ogłoszenia</b>	
392. Ogłoszenia o zdjęciu klauzul tajności patentów na wynalazki .....	2885
393. Oświadczenia o gotowości udzielenia licencji (licencja otwarta) - patenty (także patent europejski) .....	2885
394. Sprostowania ogłoszeń opublikowanych w Wiadomościach Urzędu Patentowego - patenty .....	2887

Część III  
INFORMACJE

Orzecznictwo i wyjaśnienia

Ustawodawstwo zagraniczne. Statystyka. Informacje

Korekta

(ogłoszeń zamieszczonych w Wiadomościach Urzędu Patentowego)

Urząd Patentowy podaje do wiadomości nr konta w NBP  
Urząd Patentowy RP – NBP O/O w Warszawie konto: 93 1010 1010 0025 8322 3100 0000

Zainteresowanych prenumeratą lub zakupem egzemplarzy bieżących oraz z lat ubiegłych prosimy o składanie zamówień: faksem pod numerem (22) 579-04-55 lub via e-mail: wydawnictwa@uprp.pl  
lub w siedzibie Urzędu Patentowego RP, 00-950 Warszawa, Al. Niepodległości 188/192 w pok. 22 w godz. 8-16

Informacji dotyczących wydawnictw udzielamy pod numerem telefonu (22) 579-01-07, (22) 579-01-13, (22) 579-02-24.



# WIADOMOŚCI

## URZĘDU PATENTOWEGO RP

Warszawa, 2012 11 30

Nr 11

Poz. 358 - 394

### CZĘŚĆ II

## OGŁOSZENIA O UDZIELONYCH PRAWACH

*Cyfrowe kody identyfikujące (według normy WIPO ST. 9), które poprzedzają informacje o udzielonych patentach oraz prawach ochronnych oznaczają:*

- (11) – numer patentu lub prawa ochronnego
- (21) – numer zgłoszenia wynalazku lub wzoru użytkowego
- (22) – data zgłoszenia wynalazku lub wzoru użytkowego
- (23) – data pierwszeństwa z wystawienia wynalazku lub wzoru użytkowego na wystawie i nazwa wystawy
- (30) – dane dotyczące pierwszeństwa konwencyjnego (numer zgłoszenia priorytetowego, data wniesienia zgłoszenia priorytetowego, kod kraju)
- (41) – data ogłoszenia o zgłoszeniu wynalazku lub wzoru użytkowego
- (51) – symbol Międzynarodowej Klasyfikacji Patentowej
- (54) – tytuł wynalazku lub wzoru użytkowego
- (61) – numer patentu głównego
- (62) – numer zgłoszenia macierzystego (pod którym dane zgłoszenie było ogłoszone)
- (68) – numer patentu podstawowego dla dodatkowego prawa ochronnego
- (72) – nazwisko i imię twórcy wynalazku lub wzoru użytkowego
- (73) – nazwisko i imię lub nazwa uprawnionego z patentu lub prawa ochronnego oraz miejsce zamieszkania lub siedziba i w nawiasie kod kraju
- (76) – nazwisko i imię twórcy i jednocześnie uprawnionego z patentu lub prawa ochronnego oraz miejsce zamieszkania lub siedziba i w nawiasie kod kraju
- (86) – data i numer zgłoszenia międzynarodowego
- (87) – data i numer publikacji zgłoszenia międzynarodowego
- (93) – numer i data pierwszego zezwolenia na wprowadzenie na rynek produktu objętego dodatkowym prawem ochronnym oraz wskazanie organu, który zezwolenie wydał
- (94) – data, od której powstaje i czas trwania dodatkowego prawa ochronnego
- (95) – oznaczenie produktu opisanego w zezwoleniu na wprowadzenie na rynek produktu objętego dodatkowym prawem ochronnym
- (97) – data i numer publikacji patentu europejskiego

*Przed cyfrowym kodem identyfikującym (11) lub przed numerem patentu lub prawa ochronnego umieszczone są litowo-cyfrowe kody identyfikujące (kod rodzaju dokumentu), zgodnie z przyjętymi symbolami (wg normy WIPO ST. 16):*

Patent	– (B1)
Patent dodatkowy do patentu	– (B3)
Prawo ochronne	– (Y1)
Tłumaczenie na język polski patentu europejskiego	– (T3)
Poprawione tłumaczenie patentu europejskiego	– (T4)
Zmienione po sprzeciwie tłumaczenie patentu europejskiego	– (T5)
Tłumaczenie patentu europejskiego ograniczonego przez uprawnionego zgodnie z art. 105a Konwencji o patencie europejskim	– (T6)

## A. WYNAŁAZKI

358

## UDZIELONE PATENTY

(od nr 212 633 do nr 212 854)

- B1 (11) **212699** (41) 2007 06 25  
 (51) **A01C 1/02** (2006.01)  
**A01C 1/00** (2006.01)  
 (21) 378397 (22) 2005 12 13  
 (72) KANIA KONRAD, Świdnik (PL); PIETRUSZEWSKI STANISŁAW, Lublin (PL); KORNARZYŃSKI KRZYSZTOF, Lublin (PL)  
 (73) UNIWERSYTET PRZYRODNICZY W LUBLINIE, Lublin (PL)  
 (54) Urządzenie do oznaczania zdolności kiełkowania nasion
- 
- B1 (11) **212849** (41) 2005 08 22  
 (51) **A01C 7/10** (2006.01)  
 (21) 373251 (22) 2003 07 16  
 (30) 10/218,647 2002 08 14 US  
 (86) 2003 07 16 PCT/EP03/07673  
 (87) 2004 03 04 WO04/017711  
 (72) MARIMAN NATHAN ALBERT, Geneseo (US); HAGEN MATTHEW BRIAN, Bettendorf (US)  
 (73) DEERE & COMPANY, Moline (US)  
 (54) Wanna zbierająca i jednostka siewna
- 
- B1 (11) **212686** (41) 2006 09 04  
 (51) **A01C 9/00** (2006.01)  
**A01C 9/04** (2006.01)  
 (21) 379105 (22) 2006 03 06  
 (72) WOŹNIAK ANDRZEJ, Człuchów (PL); SIEŃKO MIROSŁAW, Człuchów (PL); FRYDA KAZIMIERZ, Człuchów (PL); PAWŁOWSKI TADEUSZ, Poznań (PL); SZCZEPANIAK JAN, Poznań (PL); MACIASZEK HENRYK, Poznań (PL); ROGACKI ROMAN, Dołsk (PL)  
 (73) PRZEMYSŁOWY INSTYTUT MASZYN ROLNICZYCH, Poznań (PL)  
 (54) Sadzarka do ziemniaków
- 
- B1 (11) **212771** (41) 2008 03 31  
 (51) **A01C 9/08** (2006.01)  
**A01C 9/00** (2006.01)  
 (21) 380666 (22) 2006 09 23  
 (72) BORKOWSKI JANUSZ, Redecz Krukowy (PL)  
 (73) KUJAWSKA FABRYKA MASZYN ROLNICZYCH SPÓŁKA Z OGRANICZONĄ ODPOWIEDZIALNOŚCIĄ, Brześć Kujawski (PL)  
 (54) Sadzarka do cebulek, zwłaszcza do dymki
- 
- B1 (11) **212653** (41) 2008 05 26  
 (51) **A01G 9/24** (2006.01)  
 (21) 381097 (22) 2006 11 20  
 (72) WACHOWICZ ZENON, Łódź (PL); BAJDA KRZYSZTOF, Zduńska Wola (PL)  
 (73) NYSIAK KATARZYNA NENCZAK PAWEŁ NYSIAK SPÓŁKA CYWILNA, Łódź (PL)  
 (54) Urządzenie do stabilizacji położenia przewodu rurowego stanowiącego tor jezdny, zwłaszcza w szklarni
- 
- B1 (11) **212817** (41) 2011 05 09  
 (51) **A01G 13/06** (2006.01)  
**C06D 3/00** (2006.01)
- 
- (21) 389458 (22) 2009 11 03  
 (72) SZYMAŃSKI KRZYSZTOF, Warszawa (PL)  
 (73) SZYMAŃSKI KRZYSZTOF, Warszawa (PL)  
 (54) Sposób ochrony roślin, zwłaszcza kwiatostanów drzew owocowych w sadach, przed przymrozkami i mieszanek dymotwórcza do realizacji tego sposobu
- 
- B1 (11) **212719** (41) 2008 09 01  
 (51) **A01K 1/00** (2006.01)  
**A01K 1/015** (2006.01)  
 (21) 381843 (22) 2007 02 26  
 (72) MYCZKO RENATA, Poznań (PL); JANAS ZYGMUNT, Poznań (PL); KONOPNICKI MICHAŁ, Katowice (PL)  
 (73) INSTYTUT TECHNOLOGICZNO-PRZYRODNICZY, Falenty (PL)  
 (54) Segment posadzki rusztowej w obiekcie służącym do chowu zwierząt
- 
- B1 (11) **212733** (41) 2008 08 04  
 (51) **A01K 59/06** (2006.01)  
**A01K 59/00** (2006.01)  
 (21) 381576 (22) 2007 01 22  
 (72) PEKALA LESZEK, Gdańsk (PL); BAKIER SŁAWOMIR, Grabówka (PL); GROCHOLSKI JAN, Gdańsk (PL); BAJ PIOTR, Damaszk (PL)  
 (73) GDAŃSKIE ZAKŁADY REMONTOWO-MONTAŻOWE GZRM SPÓŁKA Z OGRANICZONĄ ODPOWIEDZIALNOŚCIĄ, Gdańsk (PL)  
 (54) Urządzenie do dekrystalizacji termicznej miodu
- 
- B1 (11) **212668** (41) 2002 01 28  
 (51) **A01N 57/20** (2006.01)  
**A01N 47/36** (2006.01)  
**A01P 13/00** (2006.01)  
 (21) 346124 (22) 1999 08 10  
 (30) 19836700.7 1998 08 13 DE  
 (86) 1999 08 10 PCT/EP99/05801  
 (87) 2000 02 24 WO00/08940  
 (72) HACKER ERWIN, Hochheim (DE); BIERINGER HERMANN, Eppstein (DE); WILLMS LOTHAR, Hofheim (DE)  
 (73) Bayer CropScience AG, Monheim (DE)  
 (54) Zastosowanie kompozycji herbicydów do zwalczania szkodliwych roślin w uprawach zbóż, oprócz upraw ryżu i kukurydzy, sposób zwalczania szkodliwych roślin w tolerujących uprawach zbóż i preparat chwastobójczy
- 
- B1 (11) **212710** (41) 2002 01 28  
 (51) **A01N 57/20** (2006.01)  
**A01N 43/12** (2006.01)  
**A01N 41/10** (2006.01)  
**A01P 13/00** (2006.01)  
 (62) 346121  
 (21) 383973 (22) 1999 08 10  
 (30) 19836673.6 1998 08 13 DE  
 (86) 1999 08 10 PCT/EP99/05799  
 (87) 2000 02 24 WO00/08939

(72) HACKER ERWIN, Hochheim (DE); STUEBLER HERMANN, Niedernhausen-Oberjosbach (DE); BIERINGER HERMANN, Eppstein (DE); WILLMS LOTHAR, Hofheim (DE)

(73) Bayer CropScience AG, Monheim (DE)

(54) Zastosowanie kompozycji herbicydów do zwalczania szkodliwych roślin w uprawach buraków cukrowych i sposób zwalczania szkodliwych roślin w tolerujących uprawach buraków cukrowych

B1 (11) **212684** (41) 2002 01 28

(51) **A01N 57/20** (2006.01)

**A01N 47/36** (2006.01)

**A01P 13/00** (2006.01)

(62) 346136

(21) 384057 (22) 1999 08 10

(30) 19836737.6 1998 08 13 DE

19919993.0 1999 04 30 DE

(86) 1999 08 10 PCT/EP99/05796

(87) 2000 02 24 WO00/08936

(72) HACKER ERWIN, Hochheim (DE); BIERINGER HERMANN, Eppstein (DE); WILLMS LOTHAR, Hofheim (DE)

(73) Bayer CropScience AG, Monheim (DE)

(54) Zastosowanie kompozycji herbicydów w uprawach kukurydzy i sposób zwalczania szkodliwych roślin w uprawach kukurydzy

B1 (11) **212852** (41) 2005 10 31

(51) **A22B 5/04** (2006.01)

(21) 374711 (22) 2003 07 11

(30) P200201986 2002 08 28 ES

(86) 2003 07 11 PCT/ES03/00356

(87) 2004 03 11 WO04/019687

(72) CASANELLAS MILÀ JOSEP, Barcelona (ES); MORAL HERRERA RAFAEL JESÚS, Tárrega (ES); POLO POZO FRANCISCO JAVIER, Barberá del Vallés (ES)

(73) APC EUROPE S.A., Granollers (ES)

(54) Koryto ubojowe

B1 (11) **212709** (41) 2002 03 11

(51) **A22C 13/00** (2006.01)

**B32B 1/08** (2006.01)

**B65D 81/34** (2006.01)

(21) 349547 (22) 2001 09 06

(30) 10043899.7 2000 09 06 DE

(72) SAVIC ZORAN, Wiedeń (AT)

(73) PODANFOL SPÓŁKA AKCYJNA, Chodzież (PL)

(54) Wielowarstwowa folia rękawowa na bazie poliamidu, sposób jej wytwarzania i jej zastosowanie

B1 (11) **212667** (41) 2004 12 27

(51) **A22C 13/00** (2006.01)

**B32B 1/08** (2006.01)

**B65D 81/34** (2006.01)

(21) 365227 (22) 2002 03 12

(30) P200100601 2001 03 15 ES

(86) 2002 03 12 PCT/ES02/00112

(87) 2002 09 26 WO02/74094

(72) ARIAS LÓPEZ JUAN-LUIS, Pamplona/Navarra/ (ES)

(73) VISCOFAN, INDUSTRIA NAVARRA DE ENVOLTURAS CELULOSICAS, S.A., Pamplona/Navarra/ (ES)

(54) Gotowa folia do owijania produktów spożywczych i sposób jej wytwarzania

B1 (11) **212676** (41) 2005 02 21

(51) **A22C 13/00** (2006.01)

(21) 367443 (22) 2002 09 18

(30) 10147155.6 2001 09 25 DE

(86) 2002 09 18 PCT/EP02/10445

(87) 2003 04 10 WO03/028470

(72) KÖNIG MARTINA, Wiesbaden (DE); FERON BERNHARD, Wiesbaden (DE); DELIUS ULRICH, Frankfurt (DE); NAIEF MONIF, Geisenheim (DE); ZIEMES HANS-GERD, Krefeld (DE)

(73) KALLE GMBH & CO. KG, Wiesbaden (DE)

(54) Zawierająca skrobię rękawowa osłonka środków spożywczych ze zdolną do przenoszenia powłoką oraz sposób wytwarzania takiej osłonki

B1 (11) **212675** (41) 2005 02 21

(51) **A22C 13/00** (2006.01)

**B65D 81/34** (2006.01)

(21) 367504 (22) 2001 08 21

(86) 2001 08 21 PCT/IB01/01911

(87) 2003 03 06 WO03/017771

(72) MASER FRANZ, Weinheim (DE); TUERK OLIVER, Weinheim (DE)

(73) NATURIN GMBH & CO., Weinheim (DE)

(54) Sposób ciągłego wytwarzania wielokrotnie perforowanej folii kolagenowej, wielokrotnie perforowana folia kolagenowa, sposób pakowania i siatkowania artykułu spożywczego oraz gotowany lub niegotowany siatkowany produkt powleczony wielokrotnie perforowaną folią kolagenową

B1 (11) **212732** (41) 2009 03 02

(51) **A23K 1/14** (2006.01)

(21) 383177 (22) 2007 08 22

(72) PASCHMA JOLANTA, Kraków (PL)

(73) INSTYTUT ZOOTECHNIKI-PAŃSTWOWY INSTYTUT

BADAWCZY, Kraków (PL)

(54) Mieszanka ziołowa

B1 (11) **212635** (41) 2010 12 20

(51) **A23K 3/02** (2006.01)

**C12N 1/20** (2006.01)

**C12R 1/25** (2006.01)

**C12R 1/225** (2006.01)

(21) 388221 (22) 2009 06 08

(72) ZIELIŃSKA KRYSZYNA, Warszawa (PL); MIECZNIKOWSKI

ANTONI, Warszawa (PL); SUTERSKA ALINA, Warszawa (PL); STECKA

KRYSZYNA, Warszawa (PL)

(73) INSTYTUT BIOTECHNOLOGII PRZEMYSŁU ROLNO-

SPOŻYWCZEGO, Warszawa (PL)

(54) Bakteryjny preparat do kiszzenia pasz

B1 (11) **212825** (41) 2008 12 08

(51) **A23L 1/164** (2006.01)

**A23L 1/10** (2006.01)

(21) 385439 (22) 2008 06 16

(72) KITA AGNIESZKA, Wrocław (PL); RYTEL ELŻBIETA, Kiełczów (PL);

ZIĘBA TOMASZ, Wrocław (PL)

(73) UNIWERSYTET PRZYRODNICZY WE WROCŁAWIU, Wrocław (PL)

(54) Ekstrudowane chrupki kukurydziane

B1 (11) **212818** (41) 2010 04 26

(51) **A23L 1/325** (2006.01)

(21) 386307 (22) 2008 10 17

(72) GNAZDOWSKI MARCIN, Kartuzy (PL)

(73) ALMAR SPÓŁKA Z OGRANICZONĄ ODPOWIEDZIALNOŚCIĄ,

Kartuzy (PL)

(54) Kabanosy rybne i sposób wytwarzania kabanosów rybnych

B1 (11) **212826** (41) 2008 12 08

(51) **A23L 1/2165** (2006.01)

**A23L 1/217** (2006.01)

(21) 385438 (22) 2008 06 16

(72) KITA AGNIESZKA, Wrocław (PL); PĘKSA ANNA, Wrocław (PL);

GRYSZKIN ARTUR, Wrocław (PL)

(73) UNIWERSYTET PRZYRODNICZY WE WROCŁAWIU, Wrocław (PL)

(54) Chrupki ziemniaczane

B1 (11) **212851** (41) 2007 11 12  
 (51) **A23L 3/3508** (2006.01)  
**A23L 3/3526** (2006.01)  
**A23L 3/3544** (2006.01)  
**A61K 8/36** (2006.01)  
**A61K 8/49** (2006.01)  
 (21) 379641 (22) 2006 05 09  
 (72) BORAWSKA MARIA H., Białystok (PL); LEWANDOWSKI WŁODZIMIERZ, Warszawa (PL); CZECHOWSKA SYLWIA K., Białystok (PL); MARKIEWICZ RENATA, Białystok (PL); ŚWIŚLOCKA RENATA, Białystok (PL)  
 (73) UNIWERSYTET MEDYCZNY W BIAŁYMSTOKU, Białystok (PL)  
 (54) Zastosowanie pikolinianu sodu jako substancji konserwującej żywność i kosmetyki

B1 (11) **212793** (41) 2011 02 28  
 (51) **A23N 15/00** (2006.01)  
 (21) 389585 (22) 2009 11 16  
 (72) BOSIO GIOVANNI GIORGIO, Neive (IT)  
 (73) FME FOOD MACHINERY EUROPE SPÓŁKA Z OGRANICZONĄ ODPOWIEDZIALNOŚCIĄ, Wyżne (PL)  
 (54) Przecieraczko-rafinerka owoców i warzyw

B1 (11) **212816** (41) 2009 12 07  
 (51) **A24C 5/35** (2006.01)  
**A24C 5/00** (2006.01)  
**A24C 5/352** (2006.01)  
 (21) 385298 (22) 2008 05 29  
 (72) SIKORA LESZEK, Radom (PL); OWCZAREK RADOSŁAW, Radom (PL); GIELNIEWSKI ADAM, Radom (PL); WARCHOŁ MAREK, Pionki (PL); MAKOSA KAZIMIERZ, Pionki (PL)  
 (73) INTERNATIONAL TOBACCO MACHINERY POLAND SPÓŁKA Z OGRANICZONĄ ODPOWIEDZIALNOŚCIĄ, Radom (PL)  
 (54) Układ urządzeń do transportu elementów prętopodobnych w instalacji produkcyjnej przemysłu tytoniowego

B1 (11) **212815** (41) 2009 12 07  
 (51) **A24C 5/356** (2006.01)  
 (21) 385300 (22) 2008 05 29  
 (72) SIKORA LESZEK, Radom (PL); GIELNIEWSKI ADAM, Radom (PL); OWCZAREK RADOSŁAW, Radom (PL); CIEŚLIKOWSKI BARTOSZ, Przysucha (PL)  
 (73) INTERNATIONAL TOBACCO MACHINERY POLAND SPÓŁKA Z OGRANICZONĄ ODPOWIEDZIALNOŚCIĄ, Radom (PL)  
 (54) Urządzenie do rozładowywania wypełnionych elementami prętopodobnymi kaset wielosegmentowych stosowanych w przemyśle tytoniowym

B1 (11) **212834** (41) 2008 10 27  
 (51) **A61B 5/11** (2006.01)  
**A61H 1/02** (2006.01)  
**A63B 23/12** (2006.01)  
**A63B 24/00** (2006.01)  
**B25J 13/08** (2006.01)  
 (21) 382258 (22) 2007 04 23  
 (72) KLIMASARA WOJCIECH, Warszawa (PL); PILAT ZBIGNIEW, Pruszków (PL)  
 (73) PRZEMYSŁOWY INSTYTUT AUTOMATYKI I POMIARÓW PIAP, Warszawa (PL)  
 (54) Urządzenie do wspomaganie rehabilitacji ruchowej

B1 (11) **212772** (41) 2007 10 01  
 (51) **A61B 5/151** (2006.01)  
**A61B 5/15** (2006.01)  
**A61B 17/3209** (2006.01)  
 (21) 379324 (22) 2006 03 29  
 (72) SARNA WOJCIECH, Warszawa (PL); JANKOWSKI ANDRZEJ, Warszawa (PL); WYSZOGRODZKI WOJCIECH, Warszawa (PL)

(73) HTL-STREFA SPÓŁKA AKCYJNA, Ozorków (PL)  
 (54) Lancet

B1 (11) **212656** (41) 2007 01 08  
 (51) **A61B 17/68** (2006.01)  
**A61B 17/72** (2006.01)  
**A61B 17/74** (2006.01)  
**A61B 17/86** (2006.01)  
 (21) 380240 (22) 2004 02 23  
 (86) 2004 02 23 PCT/CH04/00095  
 (87) 2005 09 01 WO05/079685  
 (72) SCHLIENGER ANDRÉ, Arlesheim (CH); SENN PETER, Waldenburg (CH)  
 (73) SYNTHES GMBH, Oberdorf (CH)  
 (54) Urządzenie do ustalania kości

B1 (11) **212715** (41) 2009 11 23  
 (51) **A61C 13/12** (2006.01)  
**A61C 13/225** (2006.01)  
 (21) 385204 (22) 2008 05 16  
 (72) AJIGOEV ROUSLAN, Warszawa (PL)  
 (73) AJIGOEV ROUSLAN, Warszawa (PL)  
 (54) Komplet zęba-atrapy do uzupełniania ubytków uzębienia z elementem wsporczym

B1 (11) **212634** (41) 2011 06 06  
 (51) **A61F 2/42** (2006.01)  
**F16L 37/22** (2006.01)  
 (21) 389729 (22) 2009 12 01  
 (72) KRYSZTOFORSKI KRZYSZTOF, Wrocław (PL); BĘDZIŃSKI ROMUALD, Wrocław (PL); TURÓW MICHAŁ, Wrocław (PL); JOPEK WOJCIECH, Zgorzelec (PL)  
 (73) POLITECHNIKA WROCŁAWSKA, Wrocław (PL)  
 (54) Układ nadgarstka z szybkozłączem do protezy ręki

B1 (11) **212728** (41) 2009 05 25  
 (51) **A61G 5/00** (2006.01)  
**A61G 5/14** (2006.01)  
**A47C 1/00** (2006.01)  
 (21) 383834 (22) 2007 11 21  
 (72) GAWRON KAZIMIERZ, Gdynia (PL); GAWRON TERESA, Gdynia (PL)  
 (73) GAWRON KAZIMIERZ, Gdynia (PL); GAWRON TERESA, Gdynia (PL)  
 (54) Mobilny fotel wózka inwalidzkiego

B1 (11) **212712** (41) 2010 01 18  
 (51) **A61H 33/06** (2006.01)  
 (21) 385642 (22) 2008 07 10  
 (72) BIENIEK DARIUSZ, Lublin (PL)  
 (73) GRUPA ZENDAR SPÓŁKA Z OGRANICZONĄ ODPOWIEDZIALNOŚCIĄ, Grochówka (PL)  
 (54) Kabina sauny

B1 (11) **212660** (41) 2004 09 20  
 (51) **A61K 9/107** (2006.01)  
**A61K 31/56** (2006.01)  
**A61K 31/59** (2006.01)  
**A61K 47/30** (2006.01)  
**A61K 47/44** (2006.01)  
**A61P 17/06** (2006.01)  
 (21) 360941 (22) 2001 09 26  
 (30) 60/243,471 2000 10 27 US  
 (86) 2001 09 26 PCT/DK01/00613  
 (87) 2002 05 02 WO02/34235  
 (72) HØY GERT, Jyllinge (DK); DIDRIKSEN ERIK JOHANNES, Ballerup (DK)  
 (73) LEO PHARMA A/S, Ballerup (DK)  
 (54) Zasadniczo niewodna żelowa kompozycja farmaceutyczna do podawania na skórę oraz jej zastosowanie

B1 (11) **212737** (41) 2002 01 28  
 (51) **A61K 31/221** (2006.01)  
**A61K 31/385** (2006.01)  
**A61K 31/205** (2006.01)  
**A23L 1/305** (2006.01)  
**A61P 39/06** (2006.01)  
**A61P 25/02** (2006.01)  
**A61P 3/10** (2006.01)  
 (21) 346318 (22) 1999 08 19  
 (30) RM98A000566 1998 09 01 IT  
 (86) 1999 08 19 PCT/IT99/00268  
 (87) 2000 03 09 WO00/11968  
 (72) CAVAZZA CLAUDIO, Rzym (IT)  
 (73) SIGMA-TAU INDUSTRIE FARMACEUTICHE RIUNITE S.P.A., Rzym (IT)  
 (54) Kompozycja przeciwutleniająca zawierająca acetylo-L-karnitynę oraz kwas  $\alpha$ -liponowy i jej zastosowanie

B1 (11) **212683** (41) 2005 05 16  
 (51) **A61K 31/546** (2006.01)  
**A61K 47/02** (2006.01)  
**A61P 31/04** (2006.01)  
 (21) 370083 (22) 2002 11 13  
 (30) 60/338,536 2001 11 30 US  
 60/398,932 2002 07 26 US  
 (86) 2002 11 13 PCT/IB02/04743  
 (87) 2003 06 05 WO03/045435  
 (72) KIMBALL ROGER NELSON, Groton (US); REDDY RENUKA DEVI, Groton (US); SHALAEV EVGENYI YUR'EVICH, Groton (US); BLANCHFLOWER SIMON EDWARD, Sandwich (GB); BRONK BRIAN SCOTT, Groton (US)  
 (73) PFIZER PRODUCTS INC., Groton (US)  
 (54) Liofilizowana kompozycja farmaceutyczna zawierająca związek cefalosporynowy i jej zastosowanie do leczenia bakteryjnych infekcji u kotów i psów

B1 (11) **212777** (41) 2009 03 02  
 (51) **A61K 33/10** (2006.01)  
**A23L 1/304** (2006.01)  
**A61K 35/12** (2006.01)  
 (21) 383170 (22) 2007 08 20  
 (72) RYSZKA FLORIAN, Sosnowiec (PL); DOBRZAŃSKI ZBIGNIEW, Wrocław (PL); TRZISZKA TADEUSZ, Trzebnica (PL); DOLIŃSKA BARBARA, Katowice (PL)  
 (73) RYSZKA FLORIAN BIOCHEFA FARMACEUTYCZNY ZAKŁAD NAUKOWO-PRODUKCYJNY, Sosnowiec (PL)  
 (54) Sposób otrzymywania preparatu wapniowego

B1 (11) **212761** (41) 2010 04 12  
 (51) **B01D 11/04** (2006.01)  
**C22B 17/00** (2006.01)  
 (21) 386214 (22) 2008 10 03  
 (72) OLSZANOWSKI ANDRZEJ, Czerwonak (PL); BOROWIAK-RESTERNA ALEKSANDRA, Poznań (PL)  
 (73) POLITECHNIKA POZNAŃSKA, Poznań (PL)  
 (54) Sposób ekstrakcji jonów kadmu z roztworów kwasu solnego

B1 (11) **212766** (41) 2009 11 09  
 (51) **B01D 53/04** (2006.01)  
**C01C 1/12** (2006.01)  
 (21) 385072 (22) 2008 04 29  
 (72) WASĄG HENRYK, Lublin (PL); PAWŁOWSKI LUCJAN, Lublin (PL)  
 (73) POLITECHNIKA LUBELSKA, Lublin (PL)  
 (54) Sposób i filtry do usuwania amoniaku z powietrza

B3 (11) **212705** (41) 2007 11 26  
 (51) **B01D 53/26** (2006.01)  
**B01D 53/70** (2006.01)

(21) 379686 (22) 2006 05 15  
 (61) 193994  
 (72) MAZUR MACIEJ, Warszawa (PL)  
 (73) MAZUR MACIEJ, Warszawa (PL)  
 (54) Układ do oczyszczania, odwadniania z odzyskiem ciepła i poduszania spalin

B1 (11) **212645** (41) 2009 06 08  
 (51) **B01D 53/52** (2006.01)  
**B01D 53/14** (2006.01)  
**C02F 11/04** (2006.01)  
 (21) 383913 (22) 2007 11 29  
 (72) PAWŁOWSKA MAŁGORZATA, Lublin (PL); PAWŁOWSKI LUCJAN, Lublin (PL)  
 (73) POLITECHNIKA LUBELSKA, Lublin (PL)  
 (54) Urządzenie do usuwania siarkowodoru z biogazu

B1 (11) **212765** (41) 2009 11 09  
 (51) **B01D 61/36** (2006.01)  
**C01G 49/14** (2006.01)  
 (21) 385041 (22) 2008 04 28  
 (72) GRYTA MAREK, Szczecin (PL); MORAWSKI ANTONI WALDEMAR, Szczecin (PL)  
 (73) ZACHODNIOPOMORSKI UNIwersytet Technologiczny W SZCZECINIE, Szczecin (PL)  
 (54) Sposób zatężania roztworów siarczanu żelaza

B1 (11) **212648** (41) 2004 11 15  
 (51) **B01D 61/42** (2006.01)  
 (21) 363261 (22) 2001 12 06  
 (30) PA200001862 2000 12 12 DK  
 (86) 2001 12 06 PCT/DK01/00810  
 (87) 2002 06 20 WO02/48044  
 (72) GARDE ARVID, Hillerød (DK); RYPE JENS-ULRIK, Kopenhaga (DK); JONSSON GUNNAR, Værløse (DK)  
 (73) JURAG SEPARATION A/S, Allerød (DK)  
 (54) Urządzenie do wyodrębniania składników jonowych z cieczy i sposób wyodrębniania składników jonowych z cieczy drogą elektrodializy

B1 (11) **212848** (41) 2009 08 03  
 (51) **B01J 19/28** (2006.01)  
**B01F 9/12** (2006.01)  
 (21) 384301 (22) 2008 01 21  
 (72) GOLIMOWSKI WOJCIECH, Poznań (PL); SZULC ROBERT, Poznań (PL)  
 (73) INSTYTUT TECHNOLOGICZNO-PRZYRODNICZY, Falenty (PL); WOŹNIAK JÓZEF BIOGORA, Poznań (PL)  
 (54) Urządzenie do produkcji biopaliwa

B1 (11) **212800** (41) 2010 06 21  
 (51) **B01J 20/30** (2006.01)  
**B01D 15/04** (2006.01)  
**C01G 47/00** (2006.01)  
 (21) 386733 (22) 2008 12 08  
 (72) JERMAKOWICZ-BARTKOWIAK DOROTA, Wrocław (PL)  
 (73) POLITECHNIKA WROCŁAWSKA, Wrocław (PL)  
 (54) Sposób wytwarzania jonitów polimerowych do sorpcji renu

B1 (11) **212789** (41) 2009 08 31  
 (51) **B02C 13/08** (2006.01)  
**B02C 13/286** (2006.01)  
 (21) 384577 (22) 2008 02 29  
 (72) MERCHUT ARTUR, Łaziska Górne (PL); SROCZYŃSKI SŁAWOMIR, Mikołów (PL); SZCZUDŁO KAMIL, Klucz (PL)  
 (73) FPM SPÓŁKA AKCYJNA, Mikołów (PL)  
 (54) Młyn wentylatorowy z żaluzjowym układem regulacji wentylacji

B1 (11) **212764** (41) 2009 11 23  
 (51) **B02C 19/06** (2006.01)  
 (21) 385162 (22) 2008 05 12  
 (72) MAZURKIEWICZ MARIAN, Wrocław (PL)  
 (73) MAZURKIEWICZ MARIAN, Wrocław (PL)  
 (54) Sposób wytwarzania mikro-zawiesiny i mikronizator do wytwarzania mikro-zawiesiny

B1 (11) **212843** (41) 2008 05 26  
 (51) **B07B 1/46** (2006.01)  
**B29C 41/20** (2006.01)  
 (21) 381077 (22) 2006 11 17  
 (72) BUBAK ANDRZEJ, Bukowno (PL); GRABOWSKI ANDRZEJ, Bukowno (PL); LUBASZKA JACEK, Olkusz (PL); JASIŃSKI JANUSZ, Katowice (PL)  
 (73) BOLOIL SPÓŁKA AKCYJNA, Bukowno (PL); BUBAK ANDRZEJ, Bukowno (PL); GRABOWSKI ANDRZEJ, Bukowno (PL); LUBASZKA JACEK, Olkusz (PL); JASIŃSKI JANUSZ, Katowice (PL)  
 (54) Sito polimerowe i sposób wykonania sita polimerowego oraz układ formujący do wytwarzania sita polimerowego

B1 (11) **212651** (41) 2007 08 20  
 (51) **B21B 13/02** (2006.01)  
**B21B 1/10** (2006.01)  
 (21) 381314 (22) 2006 12 18  
 (72) CIEŚLIK RYSZARD, Bolesław (PL); WIECZOREK MIROSŁAW, Sosnowiec (PL); RADOSZ MARIUSZ, Zawiercie (PL); DERDA ANDRZEJ, Ogrodzieniec (PL); PAWLIK RYSZARD, Dąbrowa Górnicza (PL); RENIECKI ANDRZEJ, Dąbrowa Górnicza (PL); OSTOJSKI BOGDAN, Dąbrowa Górnicza (PL)  
 (73) ARCELORMITTAL POLAND SPÓŁKA AKCYJNA, Dąbrowa Górnicza (PL)  
 (54) Sposób walcowania kątowników

B1 (11) **212846** (41) 2008 10 27  
 (51) **B21C 1/02** (2006.01)  
 (21) 382223 (22) 2007 04 18  
 (72) KORBEL ANDRZEJ, Kraków (PL); BOCHNIAK WŁODZIMIERZ, Kraków (PL)  
 (73) AKADEMIA GÓRNICZO-HUTNICZA IM. STANISŁAWA STASZICA, Kraków (PL)  
 (54) Sposób przeróbki plastycznej wyrobów metalicznych, zwłaszcza o znacznej długości

B1 (11) **212799** (41) 2011 06 06  
 (51) **B21D 53/74** (2006.01)  
**E06B 3/673** (2006.01)  
 (21) 389679 (22) 2009 11 26  
 (72) KLIMEK MAREK, Romanów (PL)  
 (73) KLIMEK MAREK ZAKŁAD PRODUKCYJNO-USŁUGOWY PREZ-MET, Romanów (PL)  
 (54) Zagniatarka do łączenia naroży, zwłaszcza okiennych

B1 (11) **212697** (41) 2008 06 09  
 (51) **B21J 15/12** (2006.01)  
 (21) 381162 (22) 2006 11 27  
 (72) LENCZEWSKI-SAMOTYJA JERZY, Warszawa (PL); CHOJNACKI KRZYSZTOF, Warszawa (PL)  
 (73) INSTYTUT MECHANIZACJI BUDOWNICTWA I GÓRNICICTWA SKALNEGO, Warszawa (PL)  
 (54) Głowica wielostemplowa adaptacyjna dla nitownic o złożonym ruchu stempla

B1 (11) **212650** (41) 2008 10 13  
 (51) **B23P 6/00** (2006.01)  
**F16L 11/00** (2006.01)  
 (21) 382090 (22) 2007 03 29

(72) JUSZCZYK JÓZEF, Gliwice (PL); LEWANDOWSKI JAROSŁAW, Zabrze (PL); ŘÍHOŠEK PETR, Frýdek-Místek (CZ); ŽAJDLÍK JIŘÍ, Frýdek-Místek (CZ)  
 (73) JUSZCZYK JÓZEF, Gliwice (PL); LEWANDOWSKI JAROSŁAW, Zabrze (PL); ŘÍHOŠEK PETR, Frýdek-Místek (CZ); ŽAJDLÍK JIŘÍ, Frýdek-Místek (CZ)  
 (54) Sposób naprawy lutni wentylacyjnych i zestaw naprawczy do realizacji tego sposobu

B1 (11) **212695** (41) 2008 12 22  
 (51) **B23Q 3/155** (2006.01)  
**B23B 31/20** (2006.01)  
 (21) 382609 (22) 2007 06 08  
 (72) KRAWCZYK STANISŁAW, Kraków (PL); ZAGÓRSKI KRZYSZTOF, Kraków (PL); HOŚCİŁO MARIUSZ, Brzesko (PL)  
 (73) AKADEMIA GÓRNICZO-HUTNICZA IM. STANISŁAWA STASZICA, Kraków (PL)  
 (54) Wrzeczono z automatyczną wymianą narzędzia

B1 (11) **212649** (41) 2006 10 30  
 (51) **B23Q 11/10** (2006.01)  
 (21) 374593 (22) 2005 04 22  
 (72) HASENBECK ANTONI, Nysa (PL)  
 (73) HASENBECK ANTONI ZAKŁAD HANDLOWO-USŁUGOWY HASAN EXPORT-IMPORT, Nysa (PL)  
 (54) Urządzenie do chłodzenia narzędzia obrabiającego

B1 (11) **212669** (41) 2008 08 04  
 (51) **B23Q 17/12** (2006.01)  
**F04D 29/66** (2006.01)  
 (21) 381571 (22) 2007 01 22  
 (72) KOSOWSKI KRZYSZTOF, Gdańsk (PL); STĘPIEŃ ROBERT, Gdynia (PL)  
 (73) POLITECHNIKA GDANSKA, Gdańsk (PL)  
 (54) Uszczelnienie nadbandażowe stopnia przepływowej maszyny wirnikowej, zwłaszcza z bandażem płaskim

B1 (11) **212739** (41) 2008 08 04  
 (51) **B26B 9/02** (2006.01)  
 (21) 381647 (22) 2007 01 31  
 (72) KOZIKOWSKI JERZY, Warszawa (PL)  
 (73) KOZIKOWSKI JERZY, Warszawa (PL)  
 (54) Nóż

B1 (11) **212703** (41) 2009 03 02  
 (51) **B27F 7/00** (2006.01)  
**G09F 3/00** (2006.01)  
 (21) 383214 (22) 2007 08 29  
 (72) FRIEDRICH PAWEŁ, Izabelin (PL)  
 (73) FRIEDRICH PAWEŁ, Izabelin (PL)  
 (54) Urządzenie do wbijania oznaczników w drewno

B1 (11) **212839** (41) 2008 09 01  
 (51) **B27N 1/02** (2006.01)  
**B27K 3/50** (2006.01)  
**C09J 191/00** (2006.01)  
**D21J 1/08** (2006.01)  
 (21) 381846 (22) 2007 02 26  
 (72) MIARA ZBIGNIEW, Dankowice (PL); PINDEL MAREK, Brzeszcze (PL); KOPRZYWA JERZY, Czechowice-Dziedzice (PL)  
 (73) MIARA ZBIGNIEW, Dankowice (PL); PINDEL MAREK, Brzeszcze (PL); KOPRZYWA JERZY, Czechowice-Dziedzice (PL)  
 (54) Preparat do zaklejania i impregnacji płyt pilśniowych

B1 (11) **212677** (41) 2007 12 10  
 (51) **B27N 3/02** (2006.01)  
**E04B 1/80** (2006.01)  
 (21) 379792 (22) 2006 05 29



(72) UNBEHAUN HOLGER, Dresden (DE); TECH SOEREN, Dresden (DE); ZIMNY STEFFEN, Berlin (DE)  
 (73) KZPP KONIECPOL SPÓŁKA AKCYJNA, Koniecpol (PL)  
 (54) Sposób wytwarzania płyt izolacyjnych, w szczególności płyt pilśniowych oraz płyta izolacyjna, w szczególności pilśniowa

B1 (11) **212679** (41) 2009 07 20

(51) **B29B 17/00** (2006.01)  
**B29D 7/00** (2006.01)  
**B29C 43/14** (2006.01)

(21) 384271 (22) 2008 01 16  
 (72) BORYCKI JAN, Dąbrowa Górnicza (PL); DANECKI LESZEK, Czarna Woda (PL); PALUCHEWICZ ZBIGNIEW, Dąbrowa Górnicza (PL)  
 (73) OŚRODEK BADAWCZO-ROZWOJOWY PRZEMYSŁU PŁYT DREWNOPOCHODNYCH SPÓŁKA Z OGRANICZONĄ ODPOWIEDZIALNOŚCIĄ, Czarna Woda (PL)  
 (54) Sposób wytwarzania płyt termoizolacyjnych

B1 (11) **212685** (41) 2005 10 31

(51) **B29D 30/70** (2006.01)  
**B29C 69/00** (2006.01)

(21) 367560 (22) 2004 04 26  
 (72) HOSAJA ANDRZEJ, Dębica (PL)  
 (73) GEYER & HOSAJA ZAKŁADY GUMOWE W MIELCU SPÓŁKA Z OGRANICZONĄ ODPOWIEDZIALNOŚCIĄ, Mielec (PL)  
 (54) Sposób wytwarzania pierścienia taśmy bieżnika, zwłaszcza do regeneracji opon samochodowych

B1 (11) **212700** (41) 2005 07 25

(51) **B32B 27/12** (2006.01)  
**A41B 17/00** (2006.01)  
**A61F 13/15** (2006.01)  
**B29C 55/02** (2006.01)  
**A41D 31/02** (2006.01)

(21) 372411 (22) 2003 03 21  
 (30) 10/104,725 2002 03 22 US  
 (86) 2003 03 21 PCT/US03/08922  
 (87) 2003 10 09 WO03/082571  
 (72) WU PAI-CHAUN, Cincinnati (US); ROBINSON DALE EUGENE, Hamilton (US); BRADFORD RICHARD ARNOLD, Brooksville (US)  
 (73) CLOPAY PLASTIC PRODUCTS COMPANY, INC., Mason (US)  
 (54) Oddychający rozciągliwy elastyczny materiał kompozytowy i sposób jego wytwarzania

B1 (11) **212672** (41) 2006 01 23

(51) **B32B 27/32** (2006.01)  
**B60N 3/04** (2006.01)

(21) 377294 (22) 2003 10 01  
 (30) 02292967.3 2002 12 02 EP  
 (86) 2003 10 01 PCT/EP03/50676  
 (87) 2004 06 17 WO04/050360  
 (72) FORGET LUC, Lentzweiler (LU); SICHE ALEXANDRE, Wiltz (LU)  
 (73) TARKETT SAS, Nanterre (FR)  
 (54) Wielowarstwowe pokrycie powierzchni oraz sposób jego wytwarzania

B1 (11) **212802** (41) 2011 04 26

(51) **B32B 27/40** (2006.01)  
**B32B 27/30** (2006.01)  
**E04C 2/24** (2006.01)  
**E04B 2/00** (2006.01)  
**E04B 5/00** (2006.01)

(21) 389277 (22) 2009 10 14  
 (72) NIKONOWICZ GRZEGORZ, Kórnik (PL)  
 (73) NICOMEX PROJECT MANAGEMENT SPÓŁKA Z OGRANICZONĄ ODPOWIEDZIALNOŚCIĄ, Kórnik (PL)  
 (54) Płyta warstwowa budowlana

B1 (11) **212673** (41) 2005 10 31

(51) **B60F 1/04** (2006.01)

(21) 374660 (22) 2003 09 17  
 (30) 0202776-1 2002 09 19 SE  
 (86) 2003 09 17 PCT/SE03/01438  
 (87) 2004 04 01 WO04/026600  
 (72) SJÖLANDER JAN-ERIK, Osby (SE)  
 (73) AB SJÖLANDERS SMIDES-OCH MEKANISKA VERKSTAD, Osby (SE)  
 (54) Naczepa

B1 (11) **212654** (41) 2008 09 01

(51) **B60K 1/00** (2006.01)

(21) 381797 (22) 2007 02 20  
 (72) TYSZKIEWICZ ANDRZEJ, Izabelin (PL); RACZKO JAN, Warszawa (PL)  
 (73) MELEX A & D TYSZKIEWICZ SPÓŁKA JAWNA, Mielec (PL)  
 (54) Zespół napędowy pojazdu z napędem elektrycznym

B1 (11) **212655** (41) 2008 09 01

(51) **B60K 1/02** (2006.01)

(21) 381796 (22) 2007 02 20  
 (72) TYSZKIEWICZ ANDRZEJ, Izabelin (PL); RACZKO JAN, Warszawa (PL)  
 (73) MELEX A & D TYSZKIEWICZ SPÓŁKA JAWNA, Mielec (PL)  
 (54) Zespół napędowy pojazdu elektrycznego z silnikiem rozruchowym

B1 (11) **212723** (41) 2005 02 21

(51) **B60N 2/26** (2006.01)

(21) 369595 (22) 2004 08 13  
 (30) 0309934 2003 08 13 FR  
 (72) BIAUD RICHARD M., Tremontines (FR)  
 (73) DOREL FRANCE SA, Cholet (FR)  
 (54) Dziecięcy fotelik samochodowy

B1 (11) **212731** (41) 2004 09 20

(51) **B60Q 1/52** (2006.01)

(21) 361048 (22) 2001 10 26  
 (30) 00/14914 2000 11 09 FR  
 (86) 2001 10 26 PCT/FR01/03324  
 (87) 2002 05 16 WO02/38416  
 (72) BLEINER THOMAS, Eze (FR)  
 (73) ASTRON GROUP TECHNOLOGIES S.A., Luxemburg (LU)  
 (54) Urządzenie do sygnalizacji wizualnej w warunkach złej widoczności przeznaczone dla pojazdów

B1 (11) **212678** (41) 2007 09 17

(51) **B60V 1/15** (2006.01)

(21) 379188 (22) 2006 03 13  
 (72) MAIK TOMASZ, Grodzisko Dolne (PL)  
 (73) MAIK TOMASZ, Grodzisko Dolne (PL)  
 (54) Poduszkowiec

B1 (11) **212664** (41) 2009 05 25

(51) **B61H 1/00** (2006.01)

**F16D 65/06** (2006.01)  
 (21) 383989 (22) 2007 12 07  
 (30) 11/943,266 2007 11 20 US  
 (72) KAHR JOSEPH C., Southern Pines (US); RUMPH TIMOTHY A., Laurinburg (US)  
 (73) RFPC Holding Corp., Wilmerding (US)  
 (54) Kłoczek hamulcowy i wkładka metalowa do klocka hamulcowego

B1 (11) **212704** (41) 2009 06 08

(51) **B62K 3/02** (2006.01)

**B62M 1/02** (2006.01)  
**B62M 9/02** (2006.01)  
 (21) 383875 (22) 2007 11 26  
 (72) MASZKOWSKI KRZYSZTOF, Nowa Sól (PL)  
 (73) MASZKOWSKI KRZYSZTOF, Nowa Sól (PL)  
 (54) Rower

B1 (11) **212687** (41) 2002 03 25  
 (51) **B65D 1/02** (2006.01)  
**B29C 41/08** (2006.01)  
 (21) 347136 (22) 2000 07 26  
 (30) 09/370,642 1999 08 06 US  
 09/525,871 2000 03 14 US  
 (86) 2000 07 26 PCT/US00/20302  
 (87) 2001 02 15 WO01/10725  
 (72) SLAT WILLIAM A., Brooklyn (US)  
 (73) PLASTIPAK PACKAGING, INC., Plymouth (US)  
 (54) Pojemnik z tworzywa sztucznego

B1 (11) **212798** (41) 2011 04 26  
 (51) **B65G 69/28** (2006.01)  
**E04H 5/10** (2006.01)  
 (21) 389287 (22) 2009 10 15  
 (72) BAJOR ANDRZEJ, Rzeszów (PL); CIOSEK JÓZEF, Rzeszów (PL)  
 (73) BAJOR ANDRZEJ-KAZEX-PLUS, Rzeszów (PL)  
 (54) Rampa przeładunkowa

B1 (11) **212758** (41) 2011 06 06  
 (51) **B66B 11/08** (2006.01)  
**B66B 11/04** (2006.01)  
**B66B 11/00** (2006.01)  
**B66B 7/00** (2006.01)  
**B66B 19/00** (2006.01)  
 (62) 361941  
 (21) 393683 (22) 2003 09 02  
 (30) 02405768.9 2002 09 05 EP  
 03405297.7 2003 04 29 EP  
 (72) FISCHER DANIEL, Olon (CH)  
 (73) INVENTIO AG, Hergiswil (CH)  
 (54) Dźwig z kabiną i przeciwcieżarem w szybie i z maszyną napędową

B1 (11) **212741** (41) 2011 07 04  
 (51) **B66C 1/04** (2006.01)  
**B66C 1/00** (2006.01)  
 (21) 389978 (22) 2009 12 21  
 (72) GAWRYŚ PIOTR, Warszawa (PL)  
 (73) INSTYTUT TELE-I RADIOTECHNICZNY, Warszawa (PL)  
 (54) Uchwyt magnetyczny

B1 (11) **212760** (41) 2011 06 20  
 (51) **B66C 1/44** (2006.01)  
 (21) 389906 (22) 2009 12 14  
 (72) DUDEK RAFAŁ, Kęty (PL); POTOCZNY MARCIN, Kraków (PL)  
 (73) AKADEMIA GÓRNICZO-HUTNICZA IM. STANISŁAWA STASZICA, Kraków (PL)  
 (54) Ręczny, samozaciskowy chwytak elementów budowlanych

B1 (11) **212759** (41) 2011 07 04  
 (51) **B66C 1/54** (2006.01)  
**B66C 1/42** (2006.01)  
 (21) 389968 (22) 2009 12 21  
 (72) DUDEK RAFAŁ, Kęty (PL); POTOCZNY MARCIN, Kraków (PL);  
 MICHALCZYK KRZYSZTOF, Kraków (PL); GRĄDKOWSKI PIOTR,  
 Kraków (PL)  
 (73) AKADEMIA GÓRNICZO-HUTNICZA IM. STANISŁAWA  
 STASZICA, Kraków (PL)  
 (54) Urządzenie do przenoszenia elementów cylindrycznych,  
 zwłaszcza kręgów betonowych

B1 (11) **212795** (41) 2011 02 28  
 (51) **B66C 23/687** (2006.01)  
**B25J 13/02** (2006.01)  
 (21) 388886 (22) 2009 08 26  
 (72) ZGLIŃSKA MAŁGORZATA, Warszawa (PL)

(73) PRZEMYSŁOWY INSTYTUT AUTOMATYKI I POMIARÓW PIAP,  
 Warszawa (PL)  
 (54) Mechanizm regulacji położenia przeciwwagi wysięgnika telek-  
 sopowego

B1 (11) **212850** (41) 2007 09 17  
 (51) **C01B 19/00** (2006.01)  
 (21) 379103 (22) 2006 03 06  
 (72) MALINOWSKI CZESŁAW, Kraków (PL); MAŁECKI STANISŁAW,  
 Zabierzów (PL); JAROSZ PIOTR, Kraków (PL); KAZIBUT JULIAN,  
 Olkusz (PL); CIURA ADAM, Alwerina (PL); KUBICZEK MARCIN,  
 Olkusz (PL); TARASIN EUGENIUSZ, Olkusz (PL)  
 (73) PRZEDSIĘBIORSTWO ARKOP SPÓŁKA Z OGRANICZONĄ  
 ODPOWIEDZIALNOŚCIĄ, Bukowno (PL)  
 (54) Sposób wytwarzania seleninu sodu oraz układ urządzeń do  
 wytwarzania seleninu sodu

B1 (11) **212786** (41) 2008 04 14  
 (51) **C01G 19/02** (2006.01)  
**C01G 15/00** (2006.01)  
**B82B 3/00** (2006.01)  
**B22F 9/16** (2006.01)  
 (21) 380723 (22) 2006 10 01  
 (72) STRĘK WIESŁAW, Bielany Wrocławskie (PL); PSUJA PIOTR,  
 Wieluń (PL)  
 (73) INSTYTUT NISKICH TEMPERATUR I BADAŃ STRUKTURALNYCH  
 PAN IM. W. TRZEBIATOWSKIEGO, Wrocław (PL)  
 (54) Sposób wytwarzania nanometrycznych proszków układu tlen-  
 ków indu i cynu

B1 (11) **212680** (41) 2007 10 01  
 (51) **C01G 23/047** (2006.01)  
**B01J 21/06** (2006.01)  
 (21) 379312 (22) 2006 03 28  
 (72) MORAWSKI ANTONI WALDEMAR, Szczecin (PL); WAWRZYŃIAK  
 BEATA, Stargard (PL); GRZMIL BARBARA, Szczecin (PL)  
 (73) ZACHODNIOPOMORSKI UNIWERSYTET TECHNOLOGICZNY  
 W SZCZECINIE, Szczecin (PL)  
 (54) Sposób otrzymywania anatazu

B1 (11) **212681** (41) 2006 01 23  
 (51) **C03B 5/00** (2006.01)  
**C03C 1/02** (2006.01)  
**C03C 13/06** (2006.01)  
**C03B 37/01** (2006.01)  
 (21) 377167 (22) 2003 11 06  
 (30) 10252000.3 2002 11 06 DE  
 03253600.5 2003 06 06 EP  
 (86) 2003 11 06 PCT/EP03/12373  
 (87) 2004 05 21 WO04/041735  
 (72) HANSEN PETER FARKAS BINDERUP, Farum (DK); NYKIEL  
 GUIDO, Gladbeck (DE); LEISMANN ANDREAS, Bochum (DE)  
 (73) ROCKWOOL INTERNATIONAL A/S, Hedehusene (DK)  
 (54) Sposób wytwarzania sztucznych włókien szklanych oraz ich  
 zastosowanie

B1 (11) **212694** (41) 2010 09 27  
 (51) **C03C 10/00** (2006.01)  
**C03C 3/095** (2006.01)  
**C03C 3/115** (2006.01)  
**C03C 4/12** (2006.01)  
 (21) 387593 (22) 2009 03 24  
 (72) ŚRODA MARCIN, Kraków (PL); STOCH LESZEK, Wieliczka (PL)  
 (73) AKADEMIA GÓRNICZO-HUTNICZA IM. STANISŁAWA  
 STASZICA, Kraków (PL)  
 (54) Szkło-ceramika optycznie aktywna i sposób otrzymywania  
 szkło-ceramiki optycznie aktywnej

B1 (11) **212663** (41) 2004 12 13  
 (51) **C04B 18/24** (2006.01)  
**C04B 28/10** (2006.01)  
**C04B 38/00** (2006.01)  
 (21) 364426 (22) 2002 06 19  
 (30) 01/08437 2001 06 21 FR  
 (86) 2002 06 19 PCT/FR02/02123  
 (87) 2003 01 16 WO03/04435  
 (72) RIZZA MICHEL, Le Perreux-sur-Marne (FR)  
 (73) BCB, Chatillon Le Duc (FR)  
 (54) Beton lub zaprawa na bazie konopi i zastosowanie betonu lub zaprawy

B1 (11) **212775** (41) 2008 12 08  
 (51) **C04B 24/24** (2006.01)  
**C04B 28/04** (2006.01)  
 (21) 382544 (22) 2007 05 31  
 (72) KUBICA STEFAN, Zabrze (PL)  
 (73) INSTYTUT INŻYNIERII MATERIAŁÓW POLIMEROWYCH I BARWNIKÓW, Toruń (PL)  
 (54) Kompozycja cementowo mineralno żywiczna o podwyższonej przyczepności

B1 (11) **212762** (41) 2010 09 13  
 (51) **C04B 28/00** (2006.01)  
**C04B 18/14** (2006.01)  
**C04B 18/08** (2006.01)  
 (21) 387420 (22) 2009 03 06  
 (72) KLEDYŃSKI ZBIGNIEW, Józefów (PL); MACHOWSKA AGNIESZKA, Warszawa (PL)  
 (73) POLITECHNIKA WARSZAWSKA, Warszawa (PL)  
 (54) Zawieszina twardniejąca do zastosowań w robotach budowlanych

B1 (11) **212746** (41) 2011 10 10  
 (51) **C05G 3/00** (2006.01)  
**C05G 1/00** (2006.01)  
**C09K 17/04** (2006.01)  
 (21) 390869 (22) 2010 03 29  
 (72) LIPOWSKA BARBARA, Gliwice (PL); PUFF ZOFIA, Warszawa (PL); SAŁACIŃSKI RYSZARD, Warszawa (PL); WITEK JERZY, Gliwice (PL)  
 (73) INSTYTUT CERAMIKI I MATERIAŁÓW BUDOWLANYCH, Warszawa (PL)  
 (54) Sposób wytwarzania agrosieków nawozowych

B1 (11) **212671** (41) 2008 06 23  
 (51) **C06B 21/00** (2006.01)  
**C06D 5/00** (2006.01)  
**B01J 2/22** (2006.01)  
 (21) 384183 (22) 2006 06 15  
 (30) 0506102 2005 06 15 FR  
 (86) 2006 06 15 PCT/FR06/50606  
 (87) 2006 12 21 WO06/134311  
 (72) GAUDRE MARIE, Le Haillan (FR); GIRAUD ERIC, Bordeaux (FR); CHARRETTE DIMITRI, Saint Medard En Jalles (FR)  
 (73) SNPE MATERIAUX ENERGETIQUES, Paryż (FR)  
 (54) Sposób wytwarzania na drodze suchej materiałów pirotechnicznych, materiały pirotechniczne i zastosowanie materiału pirotechnicznego

B1 (11) **212662** (41) 2009 07 20  
 (51) **C07C 31/22** (2006.01)  
 (21) 384251 (22) 2008 01 14  
 (72) MIESIĄC IRENEUSZ, Poznań (PL); FRĄCKOWIAK PAWEŁ, Poznań (PL)  
 (73) POLITECHNIKA POZNAŃSKA, Poznań (PL); PRZEMYSŁOWY INSTYTUT MASZYN ROLNICZYCH, Poznań (PL)  
 (54) Sposób otrzymywania gliceryny

B1 (11) **212822** (41) 2010 07 19  
 (51) **C07C 33/02** (2006.01)  
**C07C 49/203** (2006.01)  
**C07C 49/24** (2006.01)  
**C12P 7/04** (2006.01)  
**C12P 7/26** (2006.01)  
 (21) 390309 (22) 2010 01 29  
 (72) GLISZCZYŃSKA ANNA, Piotrków Trybunalski (PL); WAWRZEŃCZYK CZESŁAW, Wrocław (PL)  
 (73) UNIwersytet przyrodniczy we Wrocławiu, Wrocław (PL)  
 (54) Sposób otrzymywania (Z)-3,7,11-trimetylododeka-1,6-dien-3,10,11-triolu i (Z)-2,10-dihydroksy-2,6,10-trimetylododeka-6,11-dien-3-onu

B1 (11) **212821** (41) 2010 07 19  
 (51) **C07C 33/02** (2006.01)  
**C07C 49/203** (2006.01)  
**C07C 49/24** (2006.01)  
**C12P 7/04** (2006.01)  
**C12P 7/26** (2006.01)  
 (21) 390310 (22) 2010 01 29  
 (72) GLISZCZYŃSKA ANNA, Piotrków Trybunalski (PL); WAWRZEŃCZYK CZESŁAW, Wrocław (PL)  
 (73) UNIwersytet przyrodniczy we Wrocławiu, Wrocław (PL)  
 (54) Sposób wytwarzania (Z)-3,7,11-trimetylododeka-1,6-dien-3,10,11-triolu i (Z)-2,10-dihydroksy-2,6,10-trimetylododeka-6,11-dien-3-onu

B1 (11) **212820** (41) 2010 07 19  
 (51) **C07C 33/02** (2006.01)  
**C07C 49/203** (2006.01)  
**C07C 49/24** (2006.01)  
**C12P 7/04** (2006.01)  
**C12P 7/26** (2006.01)  
 (21) 390311 (22) 2010 01 29  
 (72) GLISZCZYŃSKA ANNA, Piotrków Trybunalski (PL); WAWRZEŃCZYK CZESŁAW, Wrocław (PL)  
 (73) UNIwersytet przyrodniczy we Wrocławiu, Wrocław (PL)  
 (54) Sposób otrzymywania (Z)-9,10-dihydroksy-6,10-dimetylundec-5-en-2-onu i (Z)-10-hydroksy-6,10-dimetylundec-5-en-2,9-dionu

B1 (11) **212819** (41) 2010 07 19  
 (51) **C07C 33/02** (2006.01)  
**C07C 49/203** (2006.01)  
**C07C 49/24** (2006.01)  
**C12P 7/04** (2006.01)  
**C12P 7/26** (2006.01)  
 (21) 390312 (22) 2010 01 29  
 (72) GLISZCZYŃSKA ANNA, Piotrków Trybunalski (PL); WAWRZEŃCZYK CZESŁAW, Wrocław (PL)  
 (73) UNIwersytet przyrodniczy we Wrocławiu, Wrocław (PL)  
 (54) Sposób wytwarzania (Z)-9,10-dihydroksy-6,10-dimetylundec-5-en-2-onu i (Z)-10-hydroksy-6,10-dimetylundec-5-en-2,9-dionu

B1 (11) **212824** (41) 2009 12 07  
 (51) **C07C 33/14** (2006.01)  
**C12P 41/00** (2006.01)  
 (21) 388268 (22) 2009 06 15  
 (72) WIŃSKA KATARZYNA, Wrocław (PL); WAWRZEŃCZYK CZESŁAW, Wrocław (PL)  
 (73) UNIwersytet przyrodniczy we Wrocławiu, Wrocław (PL)  
 (54) Sposób rozdziału racemicznego 5,5-dimetylocykloheks-2-en-1-olu na optycznie czynne alkohole

B1 (11) **212823** (41) 2009 12 07  
 (51) **C07C 33/14** (2006.01)  
**C12P 41/00** (2006.01)  
 (21) 388269 (22) 2009 06 15

(72) WIŃSKA KATARZYNA, Wrocław (PL); WAWRZEŃCZYK CZESŁAW, Wrocław (PL)  
 (73) UNIWERSYTET PRZYRODNICZY WE WROCŁAWIU, Wrocław (PL)  
 (54) Sposób rozdzielania racemicznego 4,4-dimetylocykloheks-2-en-1-olu na optycznie czynne alkohole

B1 (11) **212827** (41) 2010 07 19

(51) **C07C 33/14** (2006.01)  
**C07C 49/573** (2006.01)  
**C07C 49/637** (2006.01)  
**C12P 7/02** (2006.01)  
**C12P 7/26** (2006.01)

(21) 390322 (22) 2010 02 01  
 (72) GLISZCZYŃSKA ANNA, Piotrków Trybunalski (PL); WAWRZEŃCZYK CZESŁAW, Wrocław (PL); WIETRZYK JOANNA, Wrocław (PL); ŚWITALSKA MARTA, Trzebnica (PL); GABRYŚ BEATA, Zielona Góra (PL); DANCEWICZ KATARZYNA, Zielona Góra (PL)  
 (73) UNIWERSYTET PRZYRODNICZY WE WROCŁAWIU, Wrocław (PL)  
 (54) Nowy (+)-(4R,5S,7S)-nootkaton-7,11,12-triol o aktywności antyproliferacyjnej i antyfidantnej oraz sposób jego otrzymywania

B1 (11) **212828** (41) 2010 07 19

(51) **C07C 33/14** (2006.01)  
**C07C 49/573** (2006.01)  
**C07C 49/637** (2006.01)  
**C07D 301/02** (2006.01)  
**C12P 7/02** (2006.01)  
**C12P 7/26** (2006.01)

(21) 390323 (22) 2010 02 01  
 (72) GLISZCZYŃSKA ANNA, Piotrków Trybunalski (PL); WAWRZEŃCZYK CZESŁAW, Wrocław (PL); GABRYŚ BEATA, Zielona Góra (PL); DANCEWICZ KATARZYNA, Zielona Góra (PL)  
 (73) UNIWERSYTET PRZYRODNICZY WE WROCŁAWIU, Wrocław (PL)  
 (54) Nowy (+)-(4R,5S,7S)-11S,12-epoksynootkaton-9 $\alpha$ -ol o aktywności antyfidantnej i sposób jego otrzymywania

B1 (11) **212767** (41) 2012 02 13

(51) **C07C 37/60** (2006.01)  
 (21) 392057 (22) 2010 08 05  
 (72) WRÓBLEWSKA AGNIESZKA, Szczecin (PL); WÓJTOWICZ GRZEGORZ, Międzyzdroje (PL)  
 (73) ZACHODNIOPOMORSKI UNIWERSYTET TECHNOLOGICZNY W SZCZECINIE, Szczecin (PL)  
 (54) Sposób otrzymywania hydrochinonu i pirokatechiny

B1 (11) **212690** (41) 2010 09 13

(51) **C07C 69/12** (2006.01)  
**C07C 67/00** (2006.01)  
 (21) 391062 (22) 2010 04 26  
 (72) WIŃSKA KATARZYNA, Wrocław (PL); WAWRZEŃCZYK CZESŁAW, Wrocław (PL); KULA JÓZEF, Łódź (PL)  
 (73) UNIWERSYTET PRZYRODNICZY WE WROCŁAWIU, Wrocław (PL)  
 (54) Nowy octan ( $\pm$ )-2-(cykloheks-2-en-1-ylo)etylu i sposób jego otrzymywania

B1 (11) **212689** (41) 2010 09 13

(51) **C07C 69/22** (2006.01)  
**C07C 67/00** (2006.01)  
 (21) 391061 (22) 2010 04 26  
 (72) WIŃSKA KATARZYNA, Wrocław (PL); WAWRZEŃCZYK CZESŁAW, Wrocław (PL); KULA JÓZEF, Łódź (PL)  
 (73) UNIWERSYTET PRZYRODNICZY WE WROCŁAWIU, Wrocław (PL)  
 (54) Nowy propionian ( $\pm$ )-2-(cykloheks-2-en-1-ylo)etylu i sposób jego otrzymywania

B1 (11) **212725** (41) 2006 01 23

(51) **C07C 215/60** (2006.01)  
**B65D 83/14** (2006.01)

(21) 377336 (22) 2003 12 08  
 (30) 60/432,195 2002 12 10 US  
 (86) 2003 12 08 PCT/US03/37079  
 (87) 2004 06 24 WO04/052835

(72) MCGLYNN PAUL, Marlborough (US); BAKALE ROGER, Shrewsbury (US); STURGE CRAIG, Falmouth (CA)  
 (73) SEPRACOR INC., Marlborough (US)  
 (54) L-winian lewalbuterolu w postaci krystalicznej oraz kompozycja farmaceutyczna zawierająca L-winian lewalbuterolu

B1 (11) **212708** (41) 2005 11 28

(51) **C07C 233/25** (2006.01)  
**C07C 233/60** (2006.01)  
**C07C 233/33** (2006.01)  
**C07C 235/16** (2006.01)  
**C07C 237/04** (2006.01)  
**C07C 237/22** (2006.01)  
**C07C 243/14** (2006.01)  
**C07C 259/06** (2006.01)  
**C07C 233/15** (2006.01)  
**A61K 31/167** (2006.01)  
**A61P 25/28** (2006.01)

(21) 375311 (22) 2003 05 20  
 (30) 02011639.8 2002 05 29 EP  
 (86) 2003 05 20 PCT/EP03/05297  
 (87) 2003 12 04 WO03/099763

(72) JOLIDON SYNESE, Blauen (CH); RODRIGUEZ-SARMIENTO ROSA MARIA, Bazylea (CH); THOMAS ANDREW WILLIAM, Birsfelden (CH); WYLER RENE, Zuerich (CH)  
 (73) F. HOFFMANN-LA ROCHE AG, Bazylea (CH)  
 (54) Pochodne N-acyloaminobenzenu, sposób ich wytwarzania, lek zawierający te pochodne i zastosowanie pochodnych N-acyloaminobenzenu

B1 (11) **212652** (41) 2002 04 22

(51) **C07C 233/51** (2006.01)  
**A61K 9/08** (2006.01)  
**A61K 9/20** (2006.01)  
**A61K 9/48** (2006.01)  
**A61K 47/12** (2006.01)  
**A61K 47/16** (2006.01)  
**A61K 31/165** (2006.01)

(21) 347671 (22) 1999 08 06  
 (30) 60/095,778 1998 08 07 US  
 60/098,500 1998 08 31 US  
 60/108,366 1998 11 13 US  
 60/119,207 1999 02 05 US

(86) 1999 08 06 PCT/US99/17974  
 (87) 2000 02 17 WO00/07979  
 (72) GSCHNEIDNER DAVID, Stamford (US); LEONE-BAY ANDREA, Ridgefield (US); WANG ERIC, Perryhall (US); ERRIGO LYNN, Port Chester (US); HO KOC-KAN, Mount Kisco (US); PRESS JEFFREY BRUCE, Brewster (US); WANG NAI FANG, Long Island City (US); TANG PINHWAH, Elmsford (US)  
 (73) EMISPHERE TECHNOLOGIES, INC., Tarrytown (US)  
 (54) Związki, zawierające je kompozycje farmaceutyczne oraz postacie dawki jednostkowej

B1 (11) **212658** (41) 2006 10 30

(51) **C07C 405/00** (2006.01)  
**C07C 317/18** (2006.01)

(21) 374461 (22) 2005 04 18  
 (72) MARTYNOW JACEK, Warszawa (PL); SZYK JULITA, Warszawa (PL); SZELEJEWSKI WIESŁAW, Warszawa (PL); ACHMATOWICZ OSMAN, Warszawa (PL); KUTNER ANDRZEJ, Warszawa (PL); WIŚNIEWSKI KRZYSZTOF, Pruszków (PL); WINIARSKI JERZY, Warszawa (PL); ZEGROCKA-STENDEL OLIVIA, Warszawa (PL); GOŁĘBIEWSKI PIOTR, Warszawa (PL)

(73) INSTYTUT FARMACEUTYCZNY, Warszawa (PL)  
 (54) Sposób otrzymywania pochodnych 13,14-dihydro-PGF<sub>2</sub>α

B1 (11) **212787** (41) 2004 11 15

(51) **C07D 201/04** (2006.01)  
**C07D 201/16** (2006.01)

(21) 359981 (22) 2003 05 06  
 (72) BALCERZAK KAZIMIERZ, Warszawa (PL); VIEWEGER TADEUSZ, Warszawa (PL); ZIMOWSKI ANDRZEJ, Warszawa (PL); ZYLBERSZTEJN MICHAŁ, Warszawa (PL); TRACIŁOWSKI STANISŁAW, Puławy (PL); CIEŚLAK ROBERT, Puławy (PL); GOTKOWSKI ANDRZEJ, Puławy (PL); BAJDA HENRYK, Puławy (PL)  
 (73) INSTYTUT CHEMII PRZEMYSŁOWEJ IM. PROF. IGNACEGO MOŚCICKIEGO, Warszawa (PL); ZAKŁADY AZOTOWE PUŁAWY SPÓŁKA AKCYJNA, Puławy (PL)  
 (54) Sposób otrzymywania kaprolaktamu

B1 (11) **212639** (41) 2011 09 26

(51) **C07D 209/42** (2006.01)  
**A61P 31/04** (2006.01)

(21) 390774 (22) 2010 03 20  
 (72) SIWEK AGATA, Łęczna (PL); STĄCZEK PAWEŁ, Śwędów (PL); PANETH PIOTR, Łódź (PL); STEFAŃSKA JOANNA, Warszawa (PL)  
 (73) UNIWERSYTET MEDYCZNY W LUBLINIE, Lublin (PL)  
 (54) Nowa pochodna 1,4-dipodstawionego tiosemikarbazynu oraz sposób jej wytwarzania

B1 (11) **212757** (41) 2010 06 21

(51) **C07D 213/04** (2006.01)  
**C07D 213/20** (2006.01)  
**C07D 213/60** (2006.01)  
**C07D 213/63** (2006.01)

(21) 386727 (22) 2008 12 08  
 (72) PERNAK JULIUSZ, Poznań (PL); KOT MARIUSZ, Wolin (PL)  
 (73) POLITECHNIKA POZNAŃSKA, Poznań (PL)  
 (54) Protonowe pirydyniowe ciecze jonowe z anionem alkilobenzosulfonowym oraz sposób wytwarzania protonowych pirydyniowych cieczy jonowych z anionem alkilobenzosulfonowym

B1 (11) **212682** (41) 2005 07 25

(51) **C07D 231/08** (2006.01)  
**A61K 31/4152** (2006.01)  
**A61P 7/02** (2006.01)

(21) 372440 (22) 2003 05 21  
 (30) 60/382,871 2002 05 22 US  
 (86) 2003 05 21 PCT/US03/16255  
 (87) 2003 12 04 WO03/98992  
 (72) MOORE STEPHEN, Tonbridge (GB)  
 (73) GlaxoSmithKline LLC, Philadelphia (US)  
 (54) Bis-(monoetanolamina) kwasu 3'-[(2Z)-[1-(3,4-dimetylofenylo)-1,5-dihydro-3-metylo-5-okso-4H-pirazolo-4-ylideno] hydrazyno]-2'-hydroksy-[1,1'-bifenilo]-3-karboksylowego, zawierająca ją kompozycja farmaceutyczna i jej zastosowania

B1 (11) **212788** (41) 2008 10 13

(51) **C07D 231/14** (2006.01)

(21) 382150 (22) 2007 04 05  
 (72) GÓRECKI ŁUKASZ, Piece (PL); KUSAKIEWICZ-DAWID ANNA, Opole (PL); MASIUKIEWICZ ELŻBIETA, Opole (PL); RZESZOTARSKA BARBARA, Opole (PL)  
 (73) UNIWERSYTET OPOLSKI, Opole (PL)  
 (54) Sposób wytwarzania alkilo 3-(acyloamino)-1H-pirazolo-5-karboksylanu

B1 (11) **212794** (41) 2009 12 21

(51) **C07D 233/28** (2006.01)  
**C07C 279/04** (2006.01)  
**G01N 31/00** (2006.01)

(21) 385436 (22) 2008 06 13

(72) KRAWCZYK HANNA, Warszawa (PL)  
 (73) POLITECHNIKA WARSZAWSKA, Warszawa (PL)  
 (54) Sposób otrzymywania 5-hydroksykreatyniny i N-metylo-guanidyny

B1 (11) **212638** (41) 2010 08 16

(51) **C07D 233/52** (2006.01)  
**A61P 31/04** (2006.01)

(21) 389487 (22) 2009 11 05  
 (72) ALETAŃSKA-KOZAK MONIKA, Lublin (PL); MATOSIUK DARIUSZ, Lublin (PL); KOSIKOWSKA URSZULA, Lublin (PL); MALM ANNA, Lublin (PL)  
 (73) UNIWERSYTET MEDYCZNY W LUBLINIE, Lublin (PL)  
 (54) Pochodne 1-(1-aryloimidazolidyno-2-ylideno)-4-podstawione tiosemikarbazynu oraz sposób ich otrzymywania

B1 (11) **212806** (41) 2009 11 23

(51) **C07D 233/54** (2006.01)  
**C07C 63/06** (2006.01)

(21) 385142 (22) 2008 05 09  
 (72) PERNAK JULIUSZ, Poznań (PL); WALKIEWICZ FILIP, Poznań (PL); MULLER DAGMARA, Poznań (PL)  
 (73) POLITECHNIKA POZNAŃSKA, Poznań (PL)  
 (54) Imidazoliowe ciecze jonowe z anionem metylobenzoesowym oraz sposób wytwarzania imidazoliowych cieczy jonowych z anionem metylobenzoesowym

B1 (11) **212805** (41) 2009 11 23

(51) **C07D 233/56** (2006.01)  
**C07C 63/06** (2006.01)

(21) 385141 (22) 2008 05 09  
 (72) PERNAK JULIUSZ, Poznań (PL); WALKIEWICZ FILIP, Poznań (PL); MULLER DAGMARA, Poznań (PL)  
 (73) POLITECHNIKA POZNAŃSKA, Poznań (PL)  
 (54) Imidazoliowe ciecze jonowe z anionem nitrobenzoesowym oraz sposób wytwarzania imidazoliowych cieczy jonowych z anionem nitrobenzoesowym

B1 (11) **212807** (41) 2009 11 23

(51) **C07D 233/56** (2006.01)  
**C07D 403/02** (2006.01)

(21) 385235 (22) 2008 05 20  
 (72) PERNAK JULIUSZ, Poznań (PL); WALKIEWICZ FILIP, Poznań (PL)  
 (73) POLITECHNIKA POZNAŃSKA, Poznań (PL)  
 (54) Imidazoliowe ciecze jonowe z anionem nitroimidazoliowym oraz sposób wytwarzania imidazoliowych cieczy jonowych z anionem nitroimidazoliowym

B1 (11) **212810** (41) 2010 06 21

(51) **C07D 233/58** (2006.01)  
**C07D 233/60** (2006.01)

(21) 386777 (22) 2008 12 11  
 (72) PERNAK JULIUSZ, Poznań (PL); WASIŃSKI KRZYSZTOF, Swarzędz (PL)  
 (73) POLITECHNIKA POZNAŃSKA, Poznań (PL)  
 (54) Cyklaminy 1,3-dialkiloimidazoliowe oraz sposób wytwarzania cyklaminy 1,3-dialkiloimidazoliowych

B1 (11) **212808** (41) 2010 06 07

(51) **C07D 233/60** (2006.01)

(21) 386681 (22) 2008 12 04  
 (72) PERNAK JULIUSZ, Poznań (PL); SYGUDA ANNA, Częstochowa (PL)  
 (73) POLITECHNIKA POZNAŃSKA, Poznań (PL)  
 (54) Trifluorooctany 3-alkoksymetylo-1-metyloimidazoliowe oraz sposób wytwarzania trifluorooctanów 3-alkoksymetylo-1-metyloimidazoliowych

B1 (11) **212809** (41) 2010 06 07  
 (51) **C07D 233/60** (2006.01)  
 (21) 386682 (22) 2008 12 04  
 (72) PERNAK JULIUSZ, Poznań (PL); SYGUDA ANNA, Częstochowa (PL)  
 (73) POLITECHNIKA POZNAŃSKA, Poznań (PL)  
 (54) Tetrafluoroborany 3-alkoksymetylo-1-decyloimidazoliowe oraz sposób wytwarzania tetrafluoroboranów 3-alkoksymetylo-1-decyloimidazoliowych

B1 (11) **212804** (41) 2011 01 03  
 (51) **C07D 233/60** (2006.01)  
**A61K 31/4164** (2006.01)  
**A61P 31/00** (2006.01)  
 (21) 388447 (22) 2009 07 02  
 (72) PERNAK JULIUSZ, Poznań (PL); FEDER-KUBIS JOANNA, Wrocław (PL)  
 (73) POLITECHNIKA POZNAŃSKA, Poznań (PL)  
 (54) Chiralne chlorki 1-alkoksymetylo-3-[(1R,2S,5R)-(-)-mentoksymetylo]imidazoliowe oraz sposób ich otrzymywania

B1 (11) **212659** (41) 2003 08 11  
 (51) **C07D 239/94** (2006.01)  
**C07D 401/12** (2006.01)  
**C07D 403/12** (2006.01)  
**C07D 405/12** (2006.01)  
**C07D 413/12** (2006.01)  
**A61K 31/517** (2006.01)  
**A61K 31/5377** (2006.01)  
**A61P 1/00** (2006.01)  
**A61P 11/00** (2006.01)  
**A61P 35/00** (2006.01)  
 (21) 352357 (22) 2000 06 16  
 (30) 19928281.1 1999 06 21 DE  
 10023085.7 2000 05 11 DE  
 (86) 2000 06 16 PCT/EP00/05547  
 (87) 2000 12 28 WO00/78735  
 (72) HIMMELSBACH FRANK, Mittellbiberach (DE); LANGKOPF ELKE, Warthausen (DE); METZ THOMAS, Wien (AT); SOLCA FLAVIO, Vienna (AT); JUNG BIRGIT, Schwabenheim (DE); BAUM ANKE, Wien (AT)  
 (73) BOEHRINGER INGELHEIM PHARMA GmbH & Co.KG, Ingelheim am Rhein (DE)  
 (54) Bicykliczne heterocykle, kompozycje farmaceutyczne zawierające te związki i ich zastosowanie

B1 (11) **212707** (41) 2004 12 13  
 (51) **C07D 241/20** (2006.01)  
**C07D 401/12** (2006.01)  
**C07D 403/12** (2006.01)  
**C07D 241/54** (2006.01)  
**C07D 405/12** (2006.01)  
**C07D 251/22** (2006.01)  
**C07D 231/40** (2006.01)  
**C07D 239/46** (2006.01)  
**C07D 253/06** (2006.01)  
**C07D 239/42** (2006.01)  
**C07D 257/06** (2006.01)  
**C07D 213/75** (2006.01)  
**C07D 277/48** (2006.01)  
**A61K 31/4965** (2006.01)  
**A61K 31/498** (2006.01)  
**A61P 35/00** (2006.01)  
 (21) 364564 (22) 2002 03 01  
 (30) 60/273,124 2001 03 02 US  
 (86) 2002 03 01 PCT/US02/06452  
 (87) 2002 09 12 WO02/70494  
 (72) KEEGAN KATHLEEN S., Mercer Island (US); KESICKI EDWARD A., Bothell (US); GAUDINO JOHN JOSEPH, Longmont (US);

COOK ADAM WADE, Longmont (US); COWEN SCOTT DOUGLAS, Longmont (US); BURGESS LAURENCE EDWARD, Boulder (US)  
 (73) ICOS CORPORATION, Bothell (US)  
 (54) Związki, kompozycja je zawierające oraz ich zastosowanie

B1 (11) **212692** (41) 2009 08 31  
 (51) **C07D 307/83** (2006.01)  
**A01N 43/12** (2006.01)  
 (21) 387384 (22) 2009 03 02  
 (72) GŁADKOWSKI WITOLD, Wrocław (PL); BĄK MARCELINA, Rybnik (PL); GRABARCZYK MAŁGORZATA, Wrocław (PL); WAWRZEŃCZYK CZESŁAW, Wrocław (PL)  
 (73) UNIWERSYTET PRZYRODNICZY WE WROCŁAWIU, Wrocław (PL)  
 (54) Nowy związek 2-hydroksy-4-metylo-9-oksabicyklo [4.3.0] nonan-8-on i sposób jego otrzymywania

B1 (11) **212688** (41) 2011 08 01  
 (51) **C07D 307/83** (2006.01)  
**A01N 43/12** (2006.01)  
 (21) 393482 (22) 2010 12 30  
 (72) GRUDNIEWSKA ALEKSANDRA, Wrocław (PL); GABRYŚ BEATA, Zielona Góra (PL); DANCEWICZ KATARZYNA, Zielona Góra (PL); NAWROT JAN, Poznań (PL); WAWRZEŃCZYK CZESŁAW, Wrocław (PL)  
 (73) UNIWERSYTET PRZYRODNICZY WE WROCŁAWIU, Wrocław (PL)  
 (54) Sposób otrzymywania nasyconych trans- $\gamma$ -laktonów o aktywności antyfidantnej

B1 (11) **212643** (41) 2011 11 07  
 (51) **C07D 307/83** (2006.01)  
**A01N 43/12** (2006.01)  
 (21) 393802 (22) 2011 01 31  
 (72) GRUDNIEWSKA ALEKSANDRA, Wrocław (PL); GABRYŚ BEATA, Zielona Góra (PL); DANCEWICZ KATARZYNA, Zielona Góra (PL); SZCZEPANIK MARYLA, Głogowo (PL); WAWRZEŃCZYK CZESŁAW, Wrocław (PL)  
 (73) UNIWERSYTET PRZYRODNICZY WE WROCŁAWIU, Wrocław (PL)  
 (54) Nowe  $\delta$ -bromy- $\gamma$ -laktony z układem trans p-mentanu o aktywności antyfidantnej oraz sposób ich otrzymywania

B1 (11) **212644** (41) 2011 11 07  
 (51) **C07D 307/83** (2006.01)  
**A01N 43/12** (2006.01)  
 (21) 393803 (22) 2011 01 31  
 (72) GRUDNIEWSKA ALEKSANDRA, Wrocław (PL); GABRYŚ BEATA, Zielona Góra (PL); DANCEWICZ KATARZYNA, Zielona Góra (PL); NAWROT JAN, Poznań (PL); WAWRZEŃCZYK CZESŁAW, Wrocław (PL)  
 (73) UNIWERSYTET PRZYRODNICZY WE WROCŁAWIU, Wrocław (PL)  
 (54) Sposób otrzymywania nasyconych cis- $\gamma$ -laktonów o aktywności antyfidantnej

B1 (11) **212642** (41) 2011 11 07  
 (51) **C07D 307/83** (2006.01)  
**A01N 43/12** (2006.01)  
 (21) 393815 (22) 2011 02 01  
 (72) GRUDNIEWSKA ALEKSANDRA, Wrocław (PL); GABRYŚ BEATA, Zielona Góra (PL); DANCEWICZ KATARZYNA, Zielona Góra (PL); SZCZEPANIK MARYLA, Głogowo (PL); NAWROT JAN, Poznań (PL); WAWRZEŃCZYK CZESŁAW, Wrocław (PL)  
 (73) UNIWERSYTET PRZYRODNICZY WE WROCŁAWIU, Wrocław (PL)  
 (54) Nowe  $\delta$ -bromy- $\gamma$ -laktony z układem cis p-mentanu o aktywności antyfidantnej oraz sposób ich otrzymywania

B1 (11) **212640** (41) 2011 11 21  
 (51) **C07D 307/83** (2006.01)  
**A01N 43/12** (2006.01)  
 (21) 395039 (22) 2011 05 30  
 (72) GRUDNIEWSKA ALEKSANDRA, Wrocław (PL); GABRYŚ BEATA, Zielona Góra (PL); DANCEWICZ KATARZYNA, Zielona Góra (PL);

NAWROT JAN, Poznań (PL); SZCZEPANIK MARYLA, Głogowo (PL);  
WAWRZEŃCZYK CZESŁAW, Wrocław (PL)  
(73) UNIWERSYTET PRZYRODNICZY WE WROCŁAWIU, Wrocław (PL)  
(54) Nowe  $\delta$ -hydroksy- $\gamma$ -laktony z układem trans p-mentanu o aktywności antyfidantnej oraz sposób ich otrzymywania

B1 (11) **212641** (41) 2011 11 21  
(51) **C07D 307/83** (2006.01)  
**A01N 43/12** (2006.01)  
(21) 395040 (22) 2011 05 30  
(72) GRUDNIEWSKA ALEKSANDRA, Wrocław (PL); GABRYŚ BEATA, Zielona Góra (PL); DANCEWICZ KATARZYNA, Zielona Góra (PL); NAWROT JAN, Poznań (PL); SZCZEPANIK MARYLA, Głogowo (PL); WAWRZEŃCZYK CZESŁAW, Wrocław (PL)  
(73) UNIWERSYTET PRZYRODNICZY WE WROCŁAWIU, Wrocław (PL)  
(54) Nowe  $\delta$ -hydroksy- $\gamma$ -laktony z układem cis p-mentanu o aktywności antyfidantnej oraz sposób ich otrzymywania

B1 (11) **212691** (41) 2010 08 16  
(51) **C07D 311/32** (2006.01)  
**C07C 69/017** (2006.01)  
(21) 390768 (22) 2010 03 19  
(72) KOSTRZEWA-SUSŁOW EDYTA, Wrocław (PL); DMOCHOWSKA-GŁADYSZ JADWIGA, Wrocław (PL); JANECZKO TOMASZ, Osola (PL); BIAŁOŃSKA AGATA, Wrocław (PL)  
(73) UNIWERSYTET PRZYRODNICZY WE WROCŁAWIU, Wrocław (PL)  
(54) ( $\pm$ )-6-propionoksyflawanon i sposób jego wytwarzania

B1 (11) **212750** (41) 2011 09 26  
(51) **C07D 311/36** (2006.01)  
**A61K 31/70** (2006.01)  
(21) 390766 (22) 2010 03 19  
(72) SZEJA WIESŁAW, Żernica (PL); ŚWIERK PIOTR, Radlin (PL); CHRUBASIK MACIEJ, Rudy (PL); GRYNKIEWICZ GRZEGORZ, Łomianki (PL); KRAWCZYK ZDZIŚLAW, Zabrze (PL); RUSIN ALEKSANDRA, Żernica (PL); WIETRZYK JOANNA, Wrocław (PL); ŚWITALSKA MARIA, Trzebnica (PL)  
(73) POLITECHNIKA ŚLĄSKA, Gliwice (PL)  
(54) Złożone C-glikozydy pochodne genisteiny o działaniu cytotoksycznym i antyproliferacyjnym

B1 (11) **212711** (41) 2004 04 19  
(51) **C07D 333/16** (2006.01)  
**C07D 213/30** (2006.01)  
**A61K 31/44** (2006.01)  
**A61K 31/381** (2006.01)  
**A61K 8/49** (2006.01)  
**A61P 17/00** (2006.01)  
(21) 355432 (22) 2000 11 22  
(30) 99/14783 1999 11 24 FR  
(86) 2000 11 22 PCT/FR00/03250  
(87) 2001 05 31 WO01/38320  
(72) BERNARDON JEAN-MICHEL, Le Rouret (FR)  
(73) GALDERMA RESEARCH & DEVELOPMENT, S.N.C., Valbonne (FR)  
(54) Bicykliczne analogi witaminy D, ich zastosowanie jako lek oraz do wytwarzania leku, kompozycje farmaceutyczna i kosmetyczna oraz zastosowanie kompozycji kosmetycznej

B1 (11) **212714** (41) 2010 02 01  
(51) **C07D 487/22** (2006.01)  
**C07D 413/14** (2006.01)  
**C07F 3/06** (2006.01)  
**A61P 35/00** (2006.01)  
(21) 385746 (22) 2008 07 24  
(72) OSTROWSKI STANISŁAW, Cisówka (PL); GRZYB SEBASTIAN, Zembrów (PL)  
(73) UNIWERSYTET PRZYRODNICZO-HUMANISTYCZNY W SIEDLCACH, Siedlce (PL)  
(54) Nowe związki hybrydowe porfiryne-furoksan

B1 (11) **212790** (41) 2006 01 23  
(51) **C07F 7/08** (2006.01)  
**C07F 7/18** (2006.01)  
**C07D 473/18** (2006.01)  
(21) 377263 (22) 2003 12 10  
(30) 60/432,549 2002 12 11 US  
(86) 2003 12 10 PCT/US03/39554  
(87) 2004 06 24 WO04/052310  
(72) PENDRI YADAGIRI R., South Glastonbury (US); CHEN CHUNG-PIN H., Madison (US); PATEL SUNIL S., Fords (US); EVANS JEFFREY M., Manlius (US); LIANG JING, Princeton (US); KRONENTHAL DAVID R., Yardley (US); POWERS GERALD L., North Brunswick (US); PRASAD SIVA JOSYULA, Kendall Park (US); BIEN JEFFREY T., Princeton (US); SHI ZHONGPING, West Windsor (US); PATEL RAMESH N., Bridgewater (US); CHAN YEUNG Y., Kendall Park (US); RIJHWANI SUSHIL K., Robbinsville (US); SINGH AMBARISH K., Bordentown (US); WANG SHAOPENG, North Brook (US); STOJANOVIC MILAN, Fort Lee (US); POLNIASZEK RICHARD, Redwood City (US); LEWIS CHARLES, Fairfield (US); THOTTATHIL JOHN K., Ivanhoe (US); KRISHNAMURTY DHILEEPKUMAR, Brookfield (US); ZHOU MAOTANG X., Jamesville (US); VEMISHETTI PURUSHOTHAM, East Syracuse (US); BANERJEE AMIT, St. Louis (US); KUCERA DAVID J., Del Mar (US)  
(73) BRISTOL-MYERS SQUIBB COMPANY, Princeton (US)  
(54) Sposób wytwarzania entekawiru, produkty pośrednie, sposób wytwarzania produktu pośredniego oraz pochodna metanosulfonianowa

B1 (11) **212747** (41) 2010 03 01  
(51) **C07F 7/08** (2006.01)  
**C07B 61/00** (2006.01)  
**B01J 31/20** (2006.01)  
**B01J 31/24** (2006.01)  
**B01J 31/28** (2006.01)  
(21) 385928 (22) 2008 08 22  
(72) MARCINIEC BOGDAN, Swarzędz (PL); PRUKAŁA WIESŁAW, Poznań (PL); POSAŁA KRYSZTIAN, Jarocin (PL); MAJCHRZAK MARIUSZ, Poznań (PL)  
(73) UNIWERSYTET IM. ADAMA MICKIEWICZA, Poznań (PL)  
(54) Nowe podstawione 1,3-bis(styrylo)tetrametylodisiloksany, oraz sposób otrzymywania podstawionych 1,3-bis(styrylo)tetrametylodisiloksanów

B1 (11) **212813** (41) 2010 03 29  
(51) **C07F 9/30** (2006.01)  
(21) 386156 (22) 2008 09 25  
(72) SOROKA MIROSŁAW, Wrocław (PL); GOLDEMAN WALDEMAR, Racibórz (PL); BIELESZUK SABINA, Wrocław (PL)  
(73) POLITECHNIKA WROCŁAWSKA, Wrocław (PL)  
(54) Nowe kwasy  $\alpha,\omega$ -alkilenodiamino-N, N, N', N'-tetrakis-[metylo(metylo)fosfinowe] i sposób ich wytwarzania

B1 (11) **212751** (41) 2010 03 15  
(51) **C07F 9/38** (2006.01)  
**C07F 9/6541** (2006.01)  
(21) 385995 (22) 2008 09 01  
(72) PROKOPOWICZ MONIKA, Dobroszyce (PL); MŁYNARZ PIOTR, Kiełczów (PL); KAFARSKI PAWEŁ, Wrocław (PL)  
(73) POLITECHNIKA WROCŁAWSKA, Wrocław (PL)  
(54) Nowy kwas benzo [d] tiazol-2-ylfosfonowy i sposób jego wytwarzania

B1 (11) **212752** (41) 2010 03 29  
(51) **C07F 9/38** (2006.01)  
**C07F 9/40** (2006.01)  
(21) 386128 (22) 2008 09 23  
(72) SOROKA MIROSŁAW, Wrocław (PL); GOLDEMAN WALDEMAR, Racibórz (PL)

(73) POLITECHNIKA WROCŁAWSKA, Wrocław (PL)  
 (54) Nowe kwasy bifenylo-4,4'-diaminobis(metylobisfosfonowe) i związki pokrewne oraz sposób ich wytwarzania

B1 (11) **212753** (41) 2010 03 29

(51) **C07F 9/38** (2006.01)  
**C07F 9/40** (2006.01)

(21) 386129 (22) 2008 09 23  
 (72) SOROKA MIROSŁAW, Wrocław (PL); GOLDEMAN WALDEMAR, Racibórz (PL)  
 (73) POLITECHNIKA WROCŁAWSKA, Wrocław (PL)  
 (54) Sposób wytwarzania kwasu [(bisfosfonometylo)amino]etano-wego

B1 (11) **212754** (41) 2010 03 29

(51) **C07F 9/38** (2006.01)  
**C07F 9/40** (2006.01)

(21) 386132 (22) 2008 09 23  
 (72) SOROKA MIROSŁAW, Wrocław (PL); GOLDEMAN WALDEMAR, Racibórz (PL)  
 (73) POLITECHNIKA WROCŁAWSKA, Wrocław (PL)  
 (54) Nowe kwasy ω-[(bisfosfonometylo)amino]alkanowe i sposób ich wytwarzania

B1 (11) **212755** (41) 2010 03 29

(51) **C07F 9/38** (2006.01)  
**C07F 9/40** (2006.01)

(21) 386133 (22) 2008 09 23  
 (72) SOROKA MIROSŁAW, Wrocław (PL); GOLDEMAN WALDEMAR, Racibórz (PL)  
 (73) POLITECHNIKA WROCŁAWSKA, Wrocław (PL)  
 (54) Nowe estry alkilowe kwasów ω-[(bisfosfonometylo)amino]alkanowych oraz sposób ich wytwarzania

B1 (11) **212756** (41) 2010 03 29

(51) **C07F 9/38** (2006.01)  
**C07F 9/40** (2006.01)

(21) 386134 (22) 2008 09 23  
 (72) SOROKA MIROSŁAW, Wrocław (PL); GOLDEMAN WALDEMAR, Racibórz (PL)  
 (73) POLITECHNIKA WROCŁAWSKA, Wrocław (PL)  
 (54) Sposób wytwarzania kwasu 3-[(bisfosfonometylo)amino]propanowego

B1 (11) **212792** (41) 2010 03 29

(51) **C07F 9/40** (2006.01)

(21) 386127 (22) 2008 09 23  
 (72) SOROKA MIROSŁAW, Wrocław (PL); GOLDEMAN WALDEMAR, Racibórz (PL)  
 (73) POLITECHNIKA WROCŁAWSKA, Wrocław (PL)  
 (54) Nowe estry oktaalkilowe kwasów bifenylo-4,4'-diaminobis(metylobisfosfonowych) i związki pokrewne oraz sposób ich wytwarzania

B1 (11) **212720** (41) 2004 10 04

(51) **C07H 15/252** (2006.01)  
**C07C 69/14** (2006.01)

(21) 361618 (22) 2001 11 15  
 (30) FI2000A000237 2000 11 16 IT  
 (86) 2001 11 15 PCT/EP01/13217  
 (87) 2002 05 23 WO02/40496  
 (72) DI BUGNO CRISTINA, Pomezia (IT); D'ARATA FABIO, Pomezia (IT); RAMACCIOTTI ALESSIO, Pomezia (IT); CROTTI PAOLO, Pomezia (IT)  
 (73) MENARINI RICERCHE S.P.A., Pomezia (IT)  
 (54) Sposób syntezy optycznie czynnych antracyklin

B1 (11) **212730** (41) 2005 09 05

(51) **C07H 19/10** (2006.01)

(21) 373670 (22) 2002 01 18  
 (30) 2001/3087 2001 01 19 KR  
 (86) 2002 01 18 PCT/KR02/00086  
 (87) 2002 07 25 WO02/057288

(72) CHOI JONG-RYOO, Taejeon (KR); KIM JEONG-MIN, Taejeon (KR); ROH KEE-YOON, Taejeon (KR); CHO DONG-GYU, Taejeon (KR); LIM JAE-HONG, Taejeon (KR); HWANG JAE-TAEG, Taejeon (KR); CHO WOO-YOUNG, Taejeon (KR); JANG HYUN-SOOK, Taejeon (KR); LEE CHANG-HO, Taejeon (KR); CHOI TAE-SAENG, Taejeon (KR); KIM CHUNG-MI, Taejeon (KR); KIM YONG-ZU, Taejeon (KR); KIM TAE-KYUN, Taejeon (KR); CHO SEUNG-JOO, Taejeon (KR); KIM YOUNG-WON, Taejeon (KR)  
 (73) LG LIFE SCIENCES LTD., Seoul (KR)  
 (54) Pochodne acyklicznych fosfonianów nukleozydowych oraz sposób ich wytwarzania

B1 (11) **212735** (41) 2007 09 03

(51) **C07K 1/00** (2006.01)  
**C07F 9/44** (2006.01)  
**A61P 31/04** (2006.01)

(21) 379083 (22) 2006 02 28  
 (72) OLEKSYSZYN JÓZEF, Siechnice (PL); SIEŃCZYK MARCIN, Kędzierzyn-Koźle (PL); KLISZCZAK MACIEJ, Oława (PL); MALISZEWSKA IRENA, Wrocław (PL); ZBOIŃSKA EWA, Wrocław (PL)  
 (73) POLITECHNIKA WROCŁAWSKA, Wrocław (PL)  
 (54) Sposób wytwarzania fosfonowych analogów pseudopeptydów i ich zastosowanie jako preparatów o aktywności przeciwbakteryjnej

B1 (11) **212726** (41) 2005 11 28

(51) **C07K 1/18** (2006.01)  
**C07K 14/61** (2006.01)

(21) 375443 (22) 2003 09 22  
 (30) 60/412,227 2002 09 20 US  
 (86) 2003 09 22 PCT/US03/29546  
 (87) 2004 04 01 WO04/026251  
 (72) BOYLE DENIS M., Marthasville (US); BUCKLEY JOHN J., Ofallon (US); JOHNSON GARY V., St. Charles (US); STEINMEYER DAVID E., Clarkson Valley (US); TOAL MICHELE, Chesterfield (US); AYKENT SERDAR, Chesterfield (US); RATHORE ANURAG S., Thousand Oaks (US)  
 (73) PHARMACIA CORPORATION, St. Louis (US)  
 (54) Sposób obniżenia poziomu agregatu polietylenoglikolowanego antagonisty hormonu wzrostu B-2036 i jego izoform

B1 (11) **212738** (41) 2003 12 15

(51) **C07K 16/24** (2006.01)  
**C07K 16/46** (2006.01)  
**C07K 17/08** (2006.01)  
**C12N 15/63** (2006.01)  
**A61K 47/48** (2006.01)  
**A61K 39/395** (2006.01)  
**A61P 19/02** (2006.01)  
**A61P 37/06** (2006.01)

(21) 353960 (22) 2001 06 05  
 (30) 0013810.7 2000 06 06 GB  
 (86) 2001 06 05 PCT/GB01/02477  
 (87) 2001 12 13 WO01/94585  
 (72) ATHWAL DILJEET SINGH, Slough (GB); BROWN DEREK THOMAS, Slough (GB); WEIR ANDREW NEIL CHARLES, Slough (GB); POPPLEWELL ANDREW GEORGE, Slough (GB); CHAPMAN ANDREW PAUL, Slough (GB); KING DAVID JOHN, Slough (GB)  
 (73) UCB PHARMA S.A., Bruksela (BE)  
 (54) Częsteczką przeciwciała, związek, sekwencja DNA, wektor do klonowania lub ekspresji, komórka gospodarza, sposób wytwarzania częsteczki przeciwciała, kompozycja terapeutyczna lub diagnostyczna, zastosowanie częsteczki przeciwciała albo związku

B1 (11) **212727** (41) 2008 05 26

(51) **C08G 12/12** (2006.01)



**C08G 12/40** (2006.01)  
**C08G 12/06** (2006.01)  
 (21) 381074 (22) 2006 11 17  
 (72) WIRPSZA ZYGMUNT, Warszawa (PL); BANASIAK SŁAWOMIR, Jaszowice (PL)  
 (73) POLITECHNIKA RADOMSKA IM. KAZIMIERZA PUŁASKIEGO, Radom (PL)  
 (54) Sposób wytwarzania żywic mocznikowo-formaldehydowych

B1 (11) **212636** (41) 2009 10 12  
 (51) **C08G 18/42** (2006.01)  
**C08G 18/75** (2006.01)  
**C04B 38/00** (2006.01)  
**A61L 27/58** (2006.01)  
 (21) 384883 (22) 2008 04 09  
 (72) BOCZKOWSKA ANNA, Warszawa (PL); JAEGERMANN ZBIGNIEW, Warszawa (PL); DOMAŃSKA AGATA, Ożarów Mazowiecki (PL); KURZYDŁOWSKI KRZYSZTOF JAN, Warszawa (PL); BABSKI KAMIL, Warszawa (PL)  
 (73) POLITECHNIKA WARSZAWSKA, Warszawa (PL)  
 (54) Poliuretan bioresorbowalny, sposób wytwarzania poliuretanu bioresorbowalnego, kompozyt ceramika-poliuretan bioresorbowalny i sposób wytwarzania kompozytu ceramika-poliuretan bioresorbowalny

B1 (11) **212803** (41) 2011 12 19  
 (51) **C08G 59/06** (2006.01)  
**C08G 59/04** (2006.01)  
 (21) 391426 (22) 2010 06 07  
 (72) IWAŃSKI LECH, Kędzierzyn-Koźle (PL); SPADŁO MARIAN, Kędzierzyn-Koźle (PL); BRZEZICKI ANDRZEJ, Kędzierzyn-Koźle (PL); KIEŁKIEWICZ DAMIAN, Kędzierzyn-Koźle (PL); KRUK GRAŻYNA, Kędzierzyn-Koźle (PL); POJASEK WŁODZIMIERZ, Kędzierzyn-Koźle (PL); FISZER RENATA, Kędzierzyn-Koźle (PL); GNATEK REGINA, Ruda Łańcucka (PL); KŁOCZKO JAN, Leżajsk (PL); KANIA MARIA, Jelna (PL); RYZNER ADAM, Nowa Sarzyna (PL); BAŃK JANUSZ, Tarnogóra (PL); BABIARZ SŁAWOMIR, Ruda Łańcucka (PL)  
 (73) INSTYTUT CIĘŻKIEJ SYNTEZY ORGANICZNEJ BLACHOWNIA, Kędzierzyn-Koźle (PL); ZAKŁADY CHEMICZNE ORGANIKA-SARZYNA SPÓŁKA AKCYJNA, Nowa Sarzyna (PL)  
 (54) Sposób wytwarzania żywic epoksydowych

B1 (11) **212784** (41) 2009 09 14  
 (51) **C08G 71/04** (2006.01)  
**A61K 6/08** (2006.01)  
**C09D 175/14** (2006.01)  
 (21) 384636 (22) 2008 03 10  
 (72) BIERNAT MONIKA, Warszawa (PL); ROKICKI GABRIEL, Warszawa (PL); SZAFRAN MIKOŁAJ, Piaseczno (PL)  
 (73) POLITECHNIKA WARSZAWSKA, Warszawa (PL)  
 (54) Sposób wytwarzania wielofunkcyjnej żywicy uretanowo-metakrylowej na podstawie bisfenolu A

B1 (11) **212763** (41) 2008 12 22  
 (51) **C08L 75/04** (2006.01)  
**C08G 18/66** (2006.01)  
 (21) 385530 (22) 2008 06 26  
 (72) BRZESKA JOANNA, Bolszewo (PL); DACKO PIOTR, Zabrze (PL); JANIK HELENA, Gdańsk (PL); KOWALCZUK MAREK, Zabrze (PL); RUTKOWSKA MARIA, Gdynia (PL)  
 (73) AKADEMIA MORSKA, Gdynia (PL)  
 (54) Biodegradowalne poliuretany i sposób ich wytwarzania

B1 (11) **212831** (41) 2007 02 05  
 (51) **C09C 3/08** (2006.01)  
**C01B 33/36** (2006.01)  
**C09C 1/28** (2006.01)  
**C09C 1/40** (2006.01)

(21) 376291 (22) 2005 07 25  
 (72) SPYCHAJ TADEUSZ, Szczecin (PL); KOWALCZYK KRZYSZTOF, Szczecin (PL); KACPERSKI MICHAŁ, Dołuje (PL)  
 (73) ZACHODNIOPOMORSKI UNIwersytet Technologiczny W SZCZECINIE, Szczecin (PL)  
 (54) Sposób modyfikacji syntetycznych i/lub naturalnych glinokrzemianów

B1 (11) **212745** (41) 2010 09 13  
 (51) **C09J 7/02** (2006.01)  
**B32B 17/00** (2006.01)  
**F16L 55/17** (2006.01)  
 (21) 387449 (22) 2009 03 10  
 (72) HEKSELMAN MIECZYŚLAW, Milanówek (PL); TYSZKA JANUSZ, Warszawa (PL)  
 (73) HEKSELMAN MIECZYŚLAW LUCIDUS SPÓŁKA CYWILNA, Milanówek (PL); TYSZKA JANUSZ LUCIDUS SPÓŁKA CYWILNA, Warszawa (PL)  
 (54) Taśma zabezpieczająca anty-spray

B1 (11) **212721** (41) 2008 07 21  
 (51) **C09J 11/00** (2006.01)  
**C09J 5/00** (2006.01)  
**B65D 23/08** (2006.01)  
**B65D 65/00** (2006.01)  
 (21) 381491 (22) 2007 01 08  
 (72) DĄBROWSKI JAN RYSZARD, Bokiny (PL); TRYKOZKO JACEK, Białystok (PL); MYSTKOWSKA JOANNA, Białystok (PL)  
 (73) MASTERPRESS SPÓŁKA AKCYJNA, Olsztyn (PL)  
 (54) Środek klejący na bazie tetrahydrofuranu

B1 (11) **212666** (41) 2005 05 02  
 (51) **C10G 1/00** (2006.01)  
 (21) 369571 (22) 2002 06 04  
 (30) PR5446 2001 06 04 AU  
 (86) 2002 06 04 PCT/AU02/00714  
 (87) 2002 12 12 WO02/098553  
 (72) NICKLIN DONALD JAMES, Closeburn (AU); TAIT PETER JAMES, Tarragindi (AU)  
 (73) EXERGEN PTY LTD, Burnie (AU)  
 (54) Urządzenie do obróbki materiału, korzystnie węgla, sposób hydrotermalnego odwadniania węgla oraz sposób prowadzenia dwóch procesów w warunkach podwyższonego ciśnienia

B1 (11) **212812** (41) 2010 09 27  
 (51) **C10G 1/10** (2006.01)  
 (21) 387499 (22) 2009 03 14  
 (72) FRĄCZAK DARIA, Jaworzno (PL); KARBOWY BARTŁOMIEJ, Warszawa (PL); SAMARDAKIEWICZ BARTŁOMIEJ, Pruszków (PL)  
 (73) CLARITER IP SPÓŁKA AKCYJNA, Luxemburg (LU)  
 (54) Układ do prowadzenia termolizy odpadowych tworzyw sztucznych oraz sposób prowadzenia termolizy w sposób ciągły

B1 (11) **212693** (41) 2009 08 31  
 (51) **C11B 1/10** (2006.01)  
**A23J 7/00** (2006.01)  
**C07F 9/10** (2006.01)  
 (21) 387383 (22) 2009 03 02  
 (72) GŁADKOWSKI WITOLD, Wrocław (PL); KIEŁBOWICZ GRZEGORZ, Wrocław (PL); CHOJNACKA ANNA, Wrocław (PL); PISARSKI BARTŁOMIEJ, Oława (PL); WAWRZEŃCZYK CZESŁAW, Wrocław (PL); TRZISZKA TADEUSZ, Trzebnica (PL)  
 (73) UNIwersytet Przyrodniczy we Wrocławiu, Wrocław (PL)  
 (54) Sposób otrzymywania fosfolipidów

B1 (11) **212633** (41) 2011 07 04  
 (51) **C12C 3/12** (2006.01)  
**C12C 3/10** (2006.01)

**C12C 3/00** (2006.01)  
**C07C 45/00** (2006.01)  
**C07C 49/00** (2006.01)  
 (21) 390010 (22) 2009 12 22  
 (72) RÓJ EDWARD, Puławy (PL); DOBRZYŃSKA-INGER AGNIESZKA, Puławy (PL); KOZŁOWSKI KAZIMIERZ, Puławy (PL); GRZEŃDA KAROLINA, Żerdź (PL)  
 (73) INSTYTUT NAWOZÓW SZTUCZNYCH, Puławy (PL)  
 (54) Sposób izomeryzacji ekstraktów chmielowych w ditlenku węgla

B1 (11) **212647** (41) 2005 07 25  
 (51) **C12N 1/20** (2006.01)  
**C12R 1/225** (2006.01)  
**A61L 15/36** (2006.01)  
**A61K 35/74** (2006.01)  
 (21) 372587 (22) 2003 03 21  
 (30) PA 200200435 2002 03 21 DK  
 60/366,847 2002 03 21 US  
 (86) 2003 03 21 PCT/DK03/00195  
 (87) 2003 10 02 WO03/080813  
 (72) BRØNDSTAD GUNNAR, Snåsa (NO); BRANDSBORG ERIK, Holbæk (DK)  
 (73) BIFODAN A/S, Hundested (DK)  
 (54) Kompozycja farmaceutyczna, szczep *Lactobacillus paracasei* Lbp PB01 oraz szczep *Lactobacillus paracasei* Lbp PB01 w połączeniu ze szczepem *Lactobacillus acidophilus* Lba EB01, produkt chłonny zawierający tę kompozycję oraz produkt nabiałowy, produkt nutraceutywny i czynnościowy produkt żywnościowy zawierające ten szczep albo te dwa szczepy, a także zastosowanie tego szczepu albo tych dwóch szczepów

B1 (11) **212796** (41) 2010 05 10  
 (51) **C12N 1/20** (2006.01)  
**G01N 33/68** (2006.01)  
**A61K 38/26** (2006.01)  
**C07K 16/28** (2006.01)  
**A61P 3/10** (2006.01)  
**A61K 39/395** (2006.01)  
**A61K 38/08** (2006.01)  
 (21) 386483 (22) 2008 11 07  
 (72) ZUZIĄK EWA, Brzeg Dolny (PL); GAMIAN ANDRZEJ, Wrocław (PL); GÓRSKI ANDRZEJ, Wrocław (PL)  
 (73) INSTYTUT IMMUNOLOGII I TERAPII DOŚWIADCZALNEJ PAN, Wrocław (PL)  
 (54) Diagnostyczny preparat immunologiczny oraz jego zastosowanie

B1 (11) **212696** (41) 2009 08 17  
 (51) **C12N 9/22** (2006.01)  
**C12Q 1/68** (2006.01)  
**C12N 15/87** (2006.01)  
**C12N 15/11** (2006.01)  
 (21) 384455 (22) 2008 02 14  
 (72) FIGLEROWICZ MAREK, Borówiec (PL); TYCZEWSKA AGATA, Kamionki (PL); TWARDOWSKI TOMASZ, Kiekrz (PL); SZOPA ALEKSANDRA, Rzeszyca (PL); KIETRYS ANNA, Plewiska (PL)  
 (73) INSTYTUT CHEMII BIOORGANICZNEJ PAN, Poznań (PL)  
 (54) Inhibitor rybonukleazy Dicer

B1 (11) **212811** (41) 2011 12 05  
 (51) **C12P 1/04** (2006.01)  
**A61K 39/00** (2006.01)  
**C07K 1/22** (2006.01)  
**C07K 1/36** (2006.01)  
**C07K 14/21** (2006.01)  
 (21) 391328 (22) 2010 05 26  
 (72) GÓRSKI ANDRZEJ, Wrocław (PL); WEBER-DĄBROWSKA BEATA, Wrocław (PL); MIĘDZYBRODZKI RYSZARD, Wrocław (PL);

STEFAŃSKI GRZEGORZ, Warszawa (PL); DECHNIK KATARZYNA, Kraków (PL); OLCZAK EWA, Biczycze Dolne (PL)  
 (73) INSTYTUT IMMUNOLOGII I TERAPII DOŚWIADCZALNEJ POLSKIEJ AKADEMII NAUK, Wrocław (PL); INSTYTUT BIOTECHNOLOGII SUROWIC I SZCZEPIONEK BIOMED SPÓŁKA AKCYJNA, Kraków (PL)  
 (54) Sposób uzyskiwania oczyszczonych preparatów bakteriofagowych

B1 (11) **212718** (41) 2009 12 07  
 (51) **C12P 7/02** (2006.01)  
**C07D 311/30** (2006.01)  
**C12R 1/685** (2006.01)  
 (21) 388267 (22) 2009 06 15  
 (72) KOSTRZEWA-SUSŁOW EDYTA, Wrocław (PL); DMOCHOWSKA-GŁADYSZ JADWIGA, Wrocław (PL)  
 (73) UNIwersytet PRZYRODNICZY WE WROCŁAWIU, Wrocław (PL)  
 (54) Sposób wytwarzania 6,4'-dihydroksyflawonu

B1 (11) **212833** (41) 2007 02 19  
 (51) **C12P 17/06** (2006.01)  
**C07D 311/30** (2006.01)  
 (21) 380507 (22) 2006 08 28  
 (72) KOSTRZEWA-SUSŁOW EDYTA, Wrocław (PL); DMOCHOWSKA-GŁADYSZ JADWIGA, Wrocław (PL); OSZMIAŃSKI JAN, Wrocław (PL)  
 (73) UNIwersytet PRZYRODNICZY WE WROCŁAWIU, Wrocław (PL)  
 (54) Sposób wytwarzania 5,7-dihydroksy-6,4'-dimetoksyflawonu

B1 (11) **212716** (41) 2010 05 24  
 (51) **C12P 33/00** (2006.01)  
**C12P 33/16** (2006.01)  
**C07J 75/00** (2006.01)  
**C12R 1/80** (2006.01)  
 (21) 389965 (22) 2009 12 21  
 (72) ŚWIZDOR ALINA, Wrocław (PL); KOŁEK TERESA, Wrocław (PL); KITA WŁODZIMIERZ, Wrocław (PL); PANEK ANNA, Wrocław (PL)  
 (73) UNIwersytet PRZYRODNICZY WE WROCŁAWIU, Wrocław (PL)  
 (54) Sposób wytwarzania 3 $\beta$ -hydroksy-17 $\alpha$ -oxa-D-homo-5 $\alpha$ -androst-17-onu

B1 (11) **212717** (41) 2010 05 24  
 (51) **C12P 33/00** (2006.01)  
**C07J 75/00** (2006.01)  
**C12R 1/80** (2006.01)  
 (21) 389966 (22) 2009 12 21  
 (72) ŚWIZDOR ALINA, Wrocław (PL); KOŁEK TERESA, Wrocław (PL); KITA WŁODZIMIERZ, Wrocław (PL); PANEK ANNA, Wrocław (PL)  
 (73) UNIwersytet PRZYRODNICZY WE WROCŁAWIU, Wrocław (PL)  
 (54) Sposób wytwarzania 17 $\alpha$ -oxa-D-homo-androst-4-en-3,17-dionu (testololaktonu)

B1 (11) **212748** (41) 2011 01 31  
 (51) **C12Q 1/68** (2006.01)  
**A61P 35/04** (2006.01)  
**C07H 21/02** (2006.01)  
**C12N 15/10** (2006.01)  
 (21) 388681 (22) 2009 07 30  
 (72) SKRZYPSKI MARCIN, Sopot (PL); JASSEM JACEK, Gdańsk (PL)  
 (73) GDAŃSKI UNIwersytet MEDYCZNY, Gdańsk (PL); SKRZYPSKI MARCIN, Sopot (PL); JASSEM MARCIN, Gdańsk (PL)  
 (54) Sposób określania ryzyka odległego nawrotu niedrobnokomórkowego raka płuca u chorych w stopniu I-III A zaawansowania leczonych chirurgicznie

B1 (11) **212743** (41) 2010 10 25  
 (51) **C22C 37/10** (2006.01)  
 (21) 387805 (22) 2009 04 16

(72) GŁOWNIA KAZIMIERZ, Groniec (PL)  
 (73) INSTYTUT ODLEWNICTWA, Kraków (PL)  
 (54) Żeliwo z grafitem płatkowym

B1 (11) **212670** (41) 2005 11 28

(51) **C23C 2/00** (2006.01)  
**C23C 2/14** (2006.01)  
**C23C 2/40** (2006.01)

(21) 375258 (22) 2003 10 06  
 (30) 10254306.2 2002 11 21 DE  
 (86) 2003 10 06 PCT/EP03/11080  
 (87) 2004 06 03 WO04/046412

(72) TENCKHOFF BERNHARD, Duisburg (DE); BEHRENS HOLGER, Erkrath (DE); FALKENHAHN BODO, Ratingen (DE); ZIELENBACH MICHAEL, Siegen (DE); BRISBERGER ROLF, Issum (DE)  
 (73) SMS SIEMAG AKTIENGESELLSCHAFT, Düsseldorf (DE)  
 (54) Sposób i urządzenie do zanurzeniowego powlekania pasma metalu

B1 (11) **212736** (41) 2009 08 31

(51) **C23C 14/38** (2006.01)  
**C03B 37/04** (2006.01)

(21) 384538 (22) 2008 02 22  
 (72) WIERZCHOŃ TADEUSZ, Warszawa (PL); RUDNICKI JACEK, Warszawa (PL); KOST MARCIN, Tychy (PL)  
 (73) POLITECHNIKA WARSZAWSKA, Warszawa (PL)

(54) Sposób zwiększania trwałości dysków rozwiókniających szkło

B1 (11) **212780** (41) 2009 08 31

(51) **C23C 16/27** (2006.01)  
**C23C 28/00** (2006.01)  
**A61F 2/00** (2006.01)  
**A61B 17/00** (2006.01)

(21) 384523 (22) 2008 02 21  
 (72) BOROWSKI JÓZEF, Białystok (PL); WIERZCHOŃ TADEUSZ, Warszawa (PL); MITURA STANISŁAW, Łódź (PL); CZARNOWSKA ELŻBIETA, Warszawa (PL); NIEDZIELSKI PIOTR, Dobra Nowina (PL); BOROWSKA-SKARZYŃSKA URSZULA, Białystok (PL)  
 (73) BOROWSKI JÓZEF PRZEDSIĘBIORSTWO PRODUKCYJNO-USŁUGOWO-HANDLOWE MEDGAL, Białystok (PL)  
 (54) Sposób wytwarzania cienkiej warstwy kompozytowej na powierzchni wyrobów medycznych, zwłaszcza implantów, instrumentów medycznych

B1 (11) **212742** (41) 2010 03 15

(51) **C23G 3/00** (2006.01)  
**C23G 5/04** (2006.01)  
**C25D 21/08** (2006.01)

(21) 386078 (22) 2008 09 12  
 (72) FLASIŃSKI RYSZARD, Lublin (PL)  
 (73) ALIPLAST SPÓŁKA Z OGRANICZONĄ ODPOWIEDZIALNOŚCIĄ, Lublin (PL)  
 (54) Instalacja obiegu płynów technologicznych w myjce natryskowej profili aluminiowych

B1 (11) **212674** (41) 2003 06 02

(51) **D06M 10/00** (2006.01)  
**A41D 27/06** (2006.01)

(21) 357334 (22) 2002 11 25  
 (30) 0115272 2001 11 26 FR  
 (72) LEFEBVRE JEAN, Estrees Mons (FR); MESNIL BENOIT, Biache Saint Vaast (FR)  
 (73) LAINIERE DE PICARDIE BC., Peronne (FR)

(54) Sposób wytwarzania tkaniny usztywniającej przyklejającej się pod wpływem ciepła

B1 (11) **212844** (41) 2005 10 03

(51) **D21H 27/26** (2006.01)

(21) 374306 (22) 2003 09 18  
 (30) 10243653.3 2002 09 19 DE  
 (86) 2003 09 18 PCT/EP03/10427  
 (87) 2004 04 08 WO04/028825

(72) BURCHARD THEO, Gmund (DE); KELLER MARIO, Bad Endorf (DE); TAUBER REINHARD, Miesbach (DE); SEIDLER RUDOLF, Gmund (DE)

(73) GIESECKE & DEVRIENT GMBH, München (DE)

(54) Papier zabezpieczony do wytwarzania dokumentów wartościowych, dokument wartościowy oraz sposób wytwarzania papieru zabezpieczonego

B1 (11) **212706** (41) 2005 06 13

(51) **E03D 9/03** (2006.01)

(21) 363936 (22) 2003 12 08

(72) DŁUGOŁĘCKI MACIEJ, Elk (PL)

(73) DŁUGOŁĘCKI MACIEJ, Elk (PL)

(54) Sposób i układ do utrzymania higieny w misce ustępowej ze spluczką

B1 (11) **212791** (41) 2009 03 16

(51) **E04B 1/76** (2006.01)

**E04B 1/82** (2006.01)

**E04B 1/70** (2006.01)

(21) 383346 (22) 2007 09 13

(72) WÓJCIK ROBERT, Olsztyn (PL)

(73) WÓJCIK ROBERT W-ART CENTRUM ZABEZPIECZANIA

BUDOWLI, Olsztyn (PL)

(54) Sposób docieplenia przegród budynków od strony wewnętrznej

B1 (11) **212637** (41) 2010 06 21

(51) **E04D 13/035** (2006.01)

**E05B 15/02** (2006.01)

(21) 386866 (22) 2008 12 19

(72) FLOREK RYSZARD, Łosie (PL)

(73) FAKRO PP SPÓŁKA Z OGRANICZONĄ ODPOWIEDZIALNOŚCIĄ, Nowy Sącz (PL)

(54) Zespół gniazda ryglowego w ościeżnicy, zwłaszcza okna dachowego

B1 (11) **212657** (41) 2006 01 09

(51) **E04G 11/50** (2006.01)

**E04C 3/14** (2006.01)

(21) 376662 (22) 2004 01 26

(30) 10305613.0 2003 02 11 DE

(86) 2004 01 26 PCT/EP04/00621

(87) 2004 08 26 WO04/072408

(72) PENEDER JOHANN, Ferschnitz (AT)

(73) DOKA INDUSTRIE GMBH, Amstetten (AT)

(54) Podpora oszalowania i sposób wytwarzania podpory oszalowania

B1 (11) **212779** (41) 2009 09 28

(51) **E05B 17/20** (2006.01)

**E05C 9/18** (2006.01)

(21) 384778 (22) 2008 03 25

(72) DROŹDZIEWICZ BOHDAN, Ogrodniczki (PL)

(73) DROŹDZIEWICZ BOHDAN, Ogrodniczki (PL)

(54) Okno antywłamaniowe

B1 (11) **212773** (41) 2007 12 10

(51) **E05C 1/04** (2006.01)

(21) 379797 (22) 2006 05 29

(72) ŚWIERK PIOTR, Mszana Dolna (PL)

(73) FAKRO PP SPÓŁKA Z OGRANICZONĄ ODPOWIEDZIALNOŚCIĄ, Nowy Sącz (PL)

(54) Zasułka blokująca, zwłaszcza do dachowych okien obrotowych

B1 (11) **212774** (41) 2008 04 14  
 (51) **E05D 7/086** (2006.01)  
 (21) 380795 (22) 2006 10 09  
 (72) FLOREK RYSZARD, Nowy Sącz (PL)  
 (73) FAKRO PP SPÓŁKA Z OGRANICZONĄ ODPOWIEDZIALNOŚCIĄ, Nowy Sącz (PL)  
 (54) Zawias do okna dachowego ze skrzydłem obrotowym

B1 (11) **212778** (41) 2008 01 21  
 (51) **E05D 11/10** (2006.01)  
**B60N 2/46** (2006.01)  
 (21) 380194 (22) 2006 07 13  
 (72) ZEMAN RYSZARD, Wieprz (PL)  
 (73) PROSEAT SPÓŁKA Z OGRANICZONĄ ODPOWIEDZIALNOŚCIĄ, Bielsko-Biała (PL)  
 (54) Zawiasa mocująca elementy wyposażenia wnętrza pojazdu mechanicznego

B1 (11) **212665** (41) 2005 09 19  
 (51) **E06B 3/82** (2006.01)  
**B21D 39/02** (2006.01)  
**E06B 5/16** (2006.01)  
 (21) 374088 (22) 2003 01 08  
 (30) 10204638.7 2002 02 05 DE  
 (86) 2003 01 08 PCT/DE03/00037  
 (87) 2003 08 14 WO03/067012  
 (72) HÖRMANN J. THOMAS, St.Wendel (DE)  
 (73) HÖRMANN KG BRANDIS, Brandis (DE)  
 (54) Sposób wytwarzania skrzydła drzwi z blachy zwłaszcza drzwi przeciwpożarowych

B1 (11) **212845** (41) 2007 10 29  
 (51) **E21B 43/00** (2006.01)  
**E21B 43/12** (2006.01)  
 (21) 379488 (22) 2006 04 19  
 (72) SZPUNAR TADEUSZ, Kraków (PL); BUDAK PAWEŁ, Kraków (PL)  
 (73) INSTYTUT NAFTY I GAZU, Kraków (PL)  
 (54) Sposób zapobiegania niekontrolowanemu wynoszeniu piasku podczas eksploatacji odwiertu gazowego

B1 (11) **212744** (41) 2010 04 12  
 (51) **E21C 39/00** (2006.01)  
**G01V 1/00** (2006.01)  
**E21F 17/18** (2006.01)  
 (21) 386178 (22) 2008 09 29  
 (72) PYTEL WITOLD, Wrocław (PL); GRZEBYK WIESŁAW, Wrocław (PL)  
 (73) PYTEL WITOLD, Wrocław (PL); GRZEBYK WIESŁAW, Wrocław (PL)  
 (54) Sposób badania i oceny wyłączenia górotworu, monitoringu tego wyłączenia i prognozowania zjawisk tąpniowych wynikających z eksploatacji górniczej

B1 (11) **212832** (41) 2009 06 22  
 (51) **E21D 5/00** (2006.01)  
 (21) 384126 (22) 2007 12 21  
 (72) ROTKEGEL MAREK, Chorzów (PL); PRUSEK STANISŁAW, Wieszowa (PL); KOWALSKI EDWARD, Kalety (PL); STAŁĘGA STANISŁAW, Katowice (PL)  
 (73) GŁÓWNY INSTYTUT GÓRNICICTWA, Katowice (PL)  
 (54) Sposób likwidowania szybu górniczego

B1 (11) **212782** (41) 2009 02 16  
 (51) **E21D 11/15** (2006.01)  
 (21) 383121 (22) 2007 08 09  
 (72) BARECKI ZBIGNIEW, Gliwice (PL); KACZMARZYK STANISŁAW, Zabrze (PL); DZIEWIOR WIESŁAW, Katowice (PL)  
 (73) BARECKI ZBIGNIEW, Gliwice (PL); KACZMARZYK STANISŁAW, Zabrze (PL); DZIEWIOR WIESŁAW, Katowice (PL)  
 (54) Zespół opinki naprawczej do wtórnego zabezpieczenia wyrobiska górniczego

B1 (11) **212814** (41) 2012 02 27  
 (51) **E21F 3/00** (2006.01)  
**F24F 3/00** (2006.01)  
 (21) 392196 (22) 2010 08 23  
 (72) SZLAŹAK NIKODEM, Kraków (PL); PŁONECZKA RYSZARD, Żory (PL); HELBIK ZENON, Pszczyna (PL); PŁONECZKA MARCIN, Pawłowice (PL); HELBIK ŁUKASZ, Pszczyna (PL)  
 (73) WONAM SERWIS SPÓŁKA Z OGRANICZONĄ ODPOWIEDZIALNOŚCIĄ, Żory (PL)  
 (54) Układ klimatyzacji centralnej wyrobisk górniczych

B1 (11) **212830** (41) 2008 01 21  
 (51) **F01K 7/00** (2006.01)  
**F01K 9/00** (2006.01)  
 (21) 380175 (22) 2006 07 12  
 (72) NOWAK WŁADYSŁAW, Szczecin (PL); BORSUKIEWICZ-GOZDUR ALEKSANDRA, Warzymice (PL); KACZMAREK RADOMIR, Szczecin (PL)  
 (73) ZACHODNIOPOMORSKI UNIwersytet Technologiczny W SZCZECINIE, Szczecin (PL)  
 (54) Sposób zwiększania mocy siłowni z czynnikiem roboczym organicznym

B1 (11) **212854** (41) 2012 06 18  
 (51) **F02G 1/043** (2006.01)  
 (21) 397384 (22) 2011 12 13  
 (72) SADKOWSKI WOJCIECH, Kielce (PL); LUDWINEK KRZYSZTOF, Kostomłoty I (PL)  
 (73) POLITECHNIKA ŚWIĘTOKRZYSKA, Kielce (PL)  
 (54) Silnik cieplny Stirlinga

B1 (11) **212713** (41) 2011 01 17  
 (51) **F03C 2/30** (2006.01)  
**F04C 2/30** (2006.01)  
 (21) 388546 (22) 2009 07 15  
 (72) SIENIAWSKI BOHDAN, Gdańsk (PL); SIENIAWSKI DARIUSZ, Gdańsk (PL)  
 (73) SIENIAWSKI BOHDAN PROJEKTOWANIE MASZYN, Gdańsk (PL); SIENIAWSKI DARIUSZ, Gdańsk (PL)  
 (54) Maszyna wyporowa typu obiegowo-krzywkowego o budowie płytowej z centralnym otworem o dużej średnicy w wirniku do sprzęgnięcia z wałem

B1 (11) **212734** (41) 2008 04 28  
 (51) **F03G 4/00** (2006.01)  
**F03G 4/04** (2006.01)  
**F24J 3/08** (2006.01)  
 (21) 380841 (22) 2006 10 16  
 (72) SITNIK LECH, Wrocław (PL)  
 (73) POLITECHNIKA WROCŁAWSKA, Wrocław (PL)  
 (54) Układ wykorzystania energii geotermalnej

B1 (11) **212781** (41) 2009 01 19  
 (51) **F15B 13/02** (2006.01)  
**F16K 11/087** (2006.01)  
**E21D 23/16** (2006.01)  
 (21) 382849 (22) 2007 07 05  
 (72) CYGANKIEWICZ TADEUSZ, Chrzanów (PL)  
 (73) INSTYTUT TECHNIKI GÓRNICZEJ KOMAG, Gliwice (PL); CYGANKIEWICZ TADEUSZ, Chrzanów (PL); JAWOR SPÓŁKA JAWNA, Chelmek (PL)  
 (54) Sterownik układów hydraulicznych

B1 (11) **212840** (41) 2009 06 22  
 (51) **F16B 13/00** (2006.01)  
 (21) 384026 (22) 2007 12 11  
 (72) GALAS ADAM S., Białyostok (PL)  
 (73) SALAG SPÓŁKA Z OGRANICZONĄ ODPOWIEDZIALNOŚCIĄ SPÓŁKA KOMANDYTOWA, Suwałki (PL)  
 (54) Kołek montażowy

B1 (11) **212701** (41) 2008 06 23  
 (51) **F16J 15/43** (2006.01)  
 (21) 381320 (22) 2006 12 18  
 (72) OCHOŃSKI WŁODZIMIERZ, Kraków (PL)  
 (73) AKADEMIA GÓRNICZO-HUTNICZA IM. STANISŁAWA STASZICA, Kraków (PL)  
 (54) Połączenie spoczynkowe uszczelnione cieczą magnetyczną

---

B1 (11) **212702** (41) 2008 09 15  
 (51) **F16J 15/53** (2006.01)  
**F16C 33/72** (2006.01)  
 (21) 381937 (22) 2007 03 08  
 (72) OCHOŃSKI WŁODZIMIERZ, Kraków (PL)  
 (73) AKADEMIA GÓRNICZO-HUTNICZA IM. STANISŁAWA STASZICA, Kraków (PL)  
 (54) Hybrydowe uszczelnienie ochronne łożyska

---

B1 (11) **212698** (41) 2007 08 20  
 (51) **F24B 1/188** (2006.01)  
 (21) 378953 (22) 2006 02 10  
 (72) WAJDA WIESŁAW, Tarnowiec (PL)  
 (73) TARNAVA SPÓŁKA Z OGRANICZONĄ ODPOWIEDZIALNOŚCIĄ, Wietrzychowice (PL)  
 (54) Urządzenie grzewcze z wkładem kominkowym

---

B1 (11) **212783** (41) 2007 10 01  
 (51) **F24D 3/10** (2006.01)  
**F24H 9/06** (2006.01)  
 (21) 379308 (22) 2006 03 27  
 (72) GORGIEL JAN, Wolsztyn (PL)  
 (73) GORGIEL JAN, Wolsztyn (PL)  
 (54) Zespół naczynia wzbiornego

---

B1 (11) **212722** (41) 2005 11 14  
 (51) **F24D 19/10** (2006.01)  
**F16K 31/64** (2006.01)  
 (21) 367656 (22) 2004 05 04  
 (72) TROCHA MIROŚLAW, Poznań (PL)  
 (73) ZBROSZCZYKMIROŚLAW, Świątniki (PL)  
 (54) Głowica do zaworu instalacji centralnego ogrzewania

---

B1 (11) **212646** (41) 2005 10 31  
 (51) **F24F 1/01** (2011.01)  
**F24F 11/02** (2006.01)  
**F24F 13/26** (2006.01)  
 (21) 374596 (22) 2005 04 22  
 (30) 20040569 2004 04 23 FI  
 (72) VILLIKKA REIJO, Kausala (FI); ULMANEN HEIMO, Kausala (FI); RUPONEN MIKA, Lahti (FI)  
 (73) HALTON OY, Kausala (FI)  
 (54) Panel klimatyzatora

---

B1 (11) **212841** (41) 2008 06 23  
 (51) **G01B 9/00** (2006.01)  
**G01B 11/00** (2006.01)  
 (21) 381375 (22) 2006 12 21  
 (72) DOBOSZ MAREK, Warszawa (PL)  
 (73) POLITECHNIKA WARSZAWSKA, Warszawa (PL)  
 (54) Układ odbiorczy sygnału w interferometrze laserowym do pomiaru przemieszczeń

---

B1 (11) **212724** (41) 2008 11 10  
 (51) **G01N 27/02** (2006.01)  
**G01R 27/02** (2006.01)  
**G01N 33/00** (2006.01)  
 (21) 382349 (22) 2007 05 02  
 (72) KROCHMAL JANUSZ KAZIMIERZ, Kraków (PL); RYCHLICKI STANISŁAW, Kraków (PL); TWARDOWSKI KAZIMIERZ, Kraków (PL); TRAPLE JACEK, Kraków (PL)

(73) AKADEMIA GÓRNICZO-HUTNICZA IM. STANISŁAWA STASZICA, Kraków (PL)  
 (54) Sposób określania składu materiałów stałych metodą elektryczną

---

B1 (11) **212770** (41) 2008 08 04  
 (51) **G01N 27/82** (2006.01)  
**G01R 33/12** (2006.01)  
 (21) 381652 (22) 2007 01 31  
 (72) STRYCZEWSKA HENRYKA DANUTA, Lublin (PL); WAC-WŁODARCZYK ANDRZEJ, Lublin (PL); GOLEMAN RYSZARD, Lublin (PL); GIŻEWSKI TOMASZ, Tomaszów Lubelski (PL)  
 (73) POLITECHNIKA LUBELSKA, Lublin (PL)  
 (54) Urządzenie do badania nieciągłości struktury detali ferromagnetycznych

---

B1 (11) **212769** (41) 2008 08 04  
 (51) **G01N 27/82** (2006.01)  
**G01R 33/12** (2006.01)  
 (21) 381653 (22) 2007 01 31  
 (72) WAC-WŁODARCZYK ANDRZEJ, Lublin (PL); GOLEMAN RYSZARD, Lublin (PL); GIŻEWSKI TOMASZ, Tomaszów Lubelski (PL)  
 (73) POLITECHNIKA LUBELSKA, Lublin (PL)  
 (54) Urządzenie do badania nieciągłości struktury detali ferromagnetycznych na małej przestrzeni badawczej

---

B1 (11) **212847** (41) 2009 01 19  
 (51) **G01N 33/24** (2006.01)  
 (21) 382855 (22) 2007 07 06  
 (72) MARCINIAK MAREK, Poznań (PL); MAŁECKI JERZY, Warszawa (PL); GRUSZCZYŃSKI TOMASZ, Warszawa (PL); OKOŃSKA MONIKA, Plewiska (PL)  
 (73) UNIWERSYTET IM. ADAMA MICKIEWICZA, Poznań (PL)  
 (54) Sorpcjometr kolumnowy oraz sposób zarejestrowania krzywej przejścia zanieczyszczenia przez próbkę gruntu

---

B1 (11) **212729** (41) 2007 09 03  
 (51) **G01N 33/36** (2006.01)  
**G01N 7/14** (2006.01)  
**D06H 3/00** (2006.01)  
 (21) 379086 (22) 2006 03 02  
 (72) MARCINKOWSKA EWA, Kraków (PL); ŻUK WALDEMAR, Kraków (PL)  
 (73) UNIWERSYTET EKONOMICZNY W KRAKOWIE, Kraków (PL)  
 (54) Sposób badania mikroklimatu tworzonego z udziałem materiałów ubioru i obuwia, w warunkach nieizotermicznych

---

B1 (11) **212853** (41) 2007 09 03  
 (51) **G01N 33/36** (2006.01)  
**D06H 3/00** (2006.01)  
**G01N 25/00** (2006.01)  
 (21) 379087 (22) 2006 03 02  
 (72) MARCINKOWSKA EWA, Kraków (PL); ŻUK WALDEMAR, Kraków (PL)  
 (73) UNIWERSYTET EKONOMICZNY W KRAKOWIE, Kraków (PL)  
 (54) Sposób badania wpływu materiałów ubioru i obuwia na mikroklimat, z zastosowaniem warunków symulacji

---

B1 (11) **212740** (41) 2011 01 17  
 (51) **G01N 33/44** (2006.01)  
**G01N 27/00** (2006.01)  
**G01N 13/00** (2006.01)  
 (21) 388519 (22) 2009 07 10  
 (72) CHRZAN KRYSZTIAN, Wrocław (PL)  
 (73) POLITECHNIKA WROCŁAWSKA, Wrocław (PL)  
 (54) Sposób oceny zmian higroskopijnych własności warstwy zabrudzeń na powierzchni kauczuku silikonowego

---

B1 (11) **212661** (41) 2005 09 05  
 (51) **G01N 33/566** (2006.01)

- (21) 373564 (22) 2003 05 16  
 (30) 60/381,033 2002 05 16 US  
 (86) 2003 05 16 PCT/IB03/02502  
 (87) 2003 11 27 WO03/098212  
 (72) SUMITRAN-HOLGERSSON SUCHITRA, Sztokholm (SE)  
 (73) ABSORBER, AB, Sztokholm (SE)  
 (54) Sposób izolacji komórki prekursorowej śródbłonna
- 
- B1 (11) **212776** (41) 2009 01 19  
 (51) **G01P 3/36** (2006.01)  
**G01D 5/26** (2006.01)  
 (21) 382870 (22) 2007 07 09  
 (72) TKACZYK MARCIN, Wrocław (PL); WRÓBEL RADOŚLAW, Wrocław (PL); BIEŃKOWSKI PAWEŁ, Bielany Wrocławskie (PL)  
 (73) POLITECHNIKA WROCŁAWSKA, Wrocław (PL)  
 (54) Sposób pomiaru prędkości obrotowej wirnika turbosprężarki promieniowej
- 
- B1 (11) **212801** (41) 2010 11 22  
 (51) **G03C 1/015** (2006.01)  
**G03C 1/035** (2006.01)  
 (21) 388079 (22) 2009 05 20  
 (72) DYONIZY AGNIESZKA, Wrocław (PL); NOWAK PIOTR, Wrocław (PL); KRÓL AGNIESZKA, Złotoryja (PL); MICHALAK EWA, Bogatynia (PL)  
 (73) POLITECHNIKA WROCŁAWSKA, Wrocław (PL)  
 (54) Sposób wytwarzania bromojodosrebrowych emulsji światłoczułych, zawierających heksagonalne kryształy płaskie
- 
- B1 (11) **212797** (41) 2010 11 22  
 (51) **G03C 1/015** (2006.01)  
**G03C 1/035** (2006.01)  
 (21) 388080 (22) 2009 05 20  
 (72) DYONIZY AGNIESZKA, Wrocław (PL); NOWAK PIOTR, Wrocław (PL); KRÓL AGNIESZKA, Złotoryja (PL); MICHALAK EWA, Bogatynia (PL)  
 (73) POLITECHNIKA WROCŁAWSKA, Wrocław (PL)  
 (54) Sposób wytwarzania bromojodosrebrowych emulsji światłoczułych, zawierających trygonalne kryształy płaskie
- 
- B1 (11) **212785** (41) 2008 03 31  
 (51) **G06N 3/12** (2006.01)  
**G06N 7/00** (2006.01)  
**G06N 1/00** (2006.01)  
 (21) 380646 (22) 2006 09 20  
 (72) WĄSIEWICZ PIOTR, Warszawa (PL)  
 (73) POLITECHNIKA WARSZAWSKA, Warszawa (PL)  
 (54) Sposób wykonywania operacji odejmowania na liczbach binarnych przy użyciu cząsteczek DNA
- 
- B1 (11) **212768** (41) 2008 11 10  
 (51) **H01L 21/00** (2006.01)  
 (21) 382359 (22) 2007 05 04  
 (72) OLCHOWIK JAN MARIAN, Lublin (PL)  
 (73) POLITECHNIKA LUBELSKA, Lublin (PL)  
 (54) Sposób wytwarzania monolitycznych lateralnych warstw krzemowych na multikrystalicznych podłożach Si
- 
- B1 (11) **212829** (41) 2008 05 26  
 (51) **H01L 21/425** (2006.01)  
 (21) 381107 (22) 2006 11 21  
 (72) ŻUKOWSKI PAWEŁ, Lublin (PL); WĘGIEREK PAWEŁ, Lublin (PL); PARTYKA JANUSZ, Lublin (PL); KOŁTUNOWICZ TOMASZ, Lublin (PL)  
 (73) POLITECHNIKA LUBELSKA W LUBLINIE, Lublin (PL)  
 (54) Sposób wytwarzania obszarów izolacji pionowej w układach scalonych
- 
- B1 (11) **212835** (41) 2007 06 11  
 (51) **H01L 31/00** (2006.01)  
**H01L 31/0203** (2006.01)

- (21) 378321 (22) 2005 12 08  
 (72) BAR JAN, Warszawa (PL); WĘGRZECKI MACIEJ, Warszawa (PL)  
 (73) INSTYTUT TECHNOLOGII ELEKTRONOWEJ, Warszawa (PL)  
 (54) Sposób łączenia elementów obudowy półprzewodnikowego czujnika promieniowania
- 
- B1 (11) **212836** (41) 2007 02 19  
 (51) **H01L 33/00** (2006.01)  
**H01L 31/0352** (2006.01)  
 (21) 376612 (22) 2005 08 12  
 (72) PUŁTORAK JERZY, Warszawa (PL)  
 (73) INSTYTUT TECHNOLOGII ELEKTRONOWEJ, Warszawa (PL)  
 (54) Półprzewodnikowe źródło promieniowania elektroluminescencyjnego
- 
- B1 (11) **212749** (41) 2008 09 29  
 (51) **H01P 1/00** (2006.01)  
**H01P 5/00** (2006.01)  
**H01Q 1/00** (2006.01)  
**H03H 7/00** (2006.01)  
 (21) 384874 (22) 2008 04 08  
 (72) SZCZEPANIAK ZENON, Warszawa (PL)  
 (73) BUMAR ELEKTRONIKA SPÓŁKA AKCYJNA, Warszawa (PL)  
 (54) Mikrofalowy dzielnik mocy
- 
- B1 (11) **212842** (41) 2008 04 14  
 (51) **H01S 3/00** (2006.01)  
**H01S 3/09** (2006.01)  
 (21) 380799 (22) 2006 10 09  
 (72) KĘSIK JERZY, Piastów (PL); KAMIŃSKI WOJCIECH, Warszawa (PL); LIPKOWSKI JACEK, Warszawa (PL); OSINIAK MARCIN, Łódź (PL)  
 (73) POLITECHNIKA WARSZAWSKA, Warszawa (PL)  
 (54) Zasilacz jonowego lasera gazowego
- 
- B1 (11) **212838** (41) 2009 04 27  
 (51) **H03B 7/00** (2006.01)  
**H03B 7/14** (2006.01)  
 (21) 383547 (22) 2007 10 15  
 (72) FRANCIK ANDRZEJ, Wrocław (PL); WYDYMUS DAMIAN, Częstochowa (PL)  
 (73) POLITECHNIKA WROCŁAWSKA, Wrocław (PL)  
 (54) Wielodiodowy generator mikrofalowy
- 
- B1 (11) **212837** (41) 2009 06 22  
 (51) **H03F 1/00** (2006.01)  
**H03F 3/00** (2006.01)  
 (21) 384096 (22) 2007 12 19  
 (72) JANKOWSKI MARIUSZ, Łódź (PL)  
 (73) AUTOMATIX SPÓŁKA Z OGRANICZONĄ ODPOWIEDZIALNOŚCIĄ, Świdnica (PL)  
 (54) Układ bufora napięciowego

INDEKS UDZIELONYCH PATENTÓW,  
 WEDŁUG SYMBOLI MKP

Symbol MKP	Nr patentu	Symbol MKP	Nr patentu
1	2	1	2
<b>A01C 1/02</b> (2006.01)	212699	<b>A01C 9/00</b> (2006.01)	212686
<b>A01C 1/00</b> (2006.01)	212699*	<b>A01C 9/04</b> (2006.01)	212686*
<b>A01C 7/10</b> (2006.01)	212849	<b>A01C 9/08</b> (2006.01)	212771

\*) Patent oznaczony więcej niż jednym symbolem klasyfikacyjnym. Ogłoszenie dotyczące tego patentu można znaleźć pod symbolem klasyfikacyjnym odpowiadającym numerowi bez gwiazdki.

1	2	1	2	1	2	1	2
A01C 9/00 (2006.01)	212771*	A61G 5/00 (2006.01)	212728	A61P 35/04 (2006.01)	212748*	B60V 1/15 (2006.01)	212678
A01G 9/24 (2006.01)	212653	A61G 5/14 (2006.01)	212728*	A63B 23/12 (2006.01)	212834*	B61H 1/00 (2006.01)	212664
A01G 13/06 (2006.01)	212817	A61H 1/02 (2006.01)	212834*	A63B 24/00 (2006.01)	212834*	B62K 3/02 (2006.01)	212704
A01K 1/00 (2006.01)	212719	A61H 33/06 (2006.01)	212712	B01D 11/04 (2006.01)	212761	B62M 1/02 (2006.01)	212704*
A01K 1/015 (2006.01)	212719*	A61K 8/36 (2006.01)	212851*	B01D 53/04 (2006.01)	212766	B62M 9/02 (2006.01)	212704*
A01K 59/06 (2006.01)	212733	A61K 8/49 (2006.01)	212851*	B01D 53/26 (2006.01)	212705	B65D 81/34 (2006.01)	212709*
A01K 59/00 (2006.01)	212733*	A61K 9/107 (2006.01)	212660	B01D 53/70 (2006.01)	212705*	B65D 81/34 (2006.01)	212667*
A01N 57/20 (2006.01)	212668	A61K 31/56 (2006.01)	212660*	B01D 53/52 (2006.01)	212645	B65D 81/34 (2006.01)	212675*
A01N 47/36 (2006.01)	212668*	A61K 31/59 (2006.01)	212660*	B01D 53/14 (2006.01)	212645*	B65D 1/02 (2006.01)	212687
A01N 57/20 (2006.01)	212710	A61K 47/30 (2006.01)	212660*	B01D 61/36 (2006.01)	212765	B65D 83/14 (2006.01)	212725*
A01N 43/12 (2006.01)	212710*	A61K 47/44 (2006.01)	212660*	B01D 61/42 (2006.01)	212648	B65D 23/08 (2006.01)	212721*
A01N 41/10 (2006.01)	212710*	A61K 31/221 (2006.01)	212737	B01D 15/04 (2006.01)	212800*	B65D 65/00 (2006.01)	212721*
A01N 57/20 (2006.01)	212684	A61K 31/385 (2006.01)	212737*	B01F 9/12 (2006.01)	212848*	B65G 69/28 (2006.01)	212798
A01N 47/36 (2006.01)	212684*	A61K 31/205 (2006.01)	212737*	B01J 19/28 (2006.01)	212848	B66B 11/08 (2006.01)	212758
A01N 43/12 (2006.01)	212692*	A61K 31/546 (2006.01)	212683	B01J 20/30 (2006.01)	212800	B66B 11/04 (2006.01)	212758*
A01N 43/12 (2006.01)	212688*	A61K 47/02 (2006.01)	212683*	B01J 21/06 (2006.01)	212680*	B66B 11/00 (2006.01)	212758*
A01N 43/12 (2006.01)	212643*	A61K 33/10 (2006.01)	212777	B01J 2/22 (2006.01)	212671*	B66B 7/00 (2006.01)	212758*
A01N 43/12 (2006.01)	212644*	A61K 35/12 (2006.01)	212777*	B01J 31/20 (2006.01)	212747*	B66B 19/00 (2006.01)	212758*
A01N 43/12 (2006.01)	212642*	A61K 31/167 (2006.01)	212708*	B01J 31/24 (2006.01)	212747*	B66C 1/04 (2006.01)	212741
A01N 43/12 (2006.01)	212640*	A61K 9/08 (2006.01)	212652*	B01J 31/28 (2006.01)	212747*	B66C 1/00 (2006.01)	212741*
A01N 43/12 (2006.01)	212641*	A61K 9/20 (2006.01)	212652*	B02C 13/08 (2006.01)	212789	B66C 1/44 (2006.01)	212760
A01P 13/00 (2006.01)	212668*	A61K 9/48 (2006.01)	212652*	B02C 13/286 (2006.01)	212789*	B66C 1/54 (2006.01)	212759
A01P 13/00 (2006.01)	212710*	A61K 47/12 (2006.01)	212652*	B02C 19/06 (2006.01)	212764	B66C 1/42 (2006.01)	212759*
A01P 13/00 (2006.01)	212684*	A61K 47/16 (2006.01)	212652*	B07B 1/46 (2006.01)	212843	B66C 23/687 (2006.01)	212795
A22B 5/04 (2006.01)	212852	A61K 31/165 (2006.01)	212652*	B21B 13/02 (2006.01)	212651	B82B 3/00 (2006.01)	212786*
A22C 13/00 (2006.01)	212709	A61K 31/4152 (2006.01)	212682*	B21B 1/10 (2006.01)	212651*	C01B 19/00 (2006.01)	212850
A22C 13/00 (2006.01)	212667	A61K 31/4164 (2006.01)	212804*	B21C 1/02 (2006.01)	212846	C01B 33/36 (2006.01)	212831*
A22C 13/00 (2006.01)	212676	A61K 31/517 (2006.01)	212659*	B21D 53/74 (2006.01)	212799	C01C 1/12 (2006.01)	212766*
A22C 13/00 (2006.01)	212675	A61K 31/5377 (2006.01)	212659*	B21D 39/02 (2006.01)	212665*	C01G 49/14 (2006.01)	212765*
A23J 7/00 (2006.01)	212693*	A61K 31/4965 (2006.01)	212707*	B21J 15/12 (2006.01)	212697	C01G 47/00 (2006.01)	212800*
A23K 1/14 (2006.01)	212732	A61K 31/498 (2006.01)	212707*	B22F 9/16 (2006.01)	212786*	C01G 19/02 (2006.01)	212786
A23K 3/02 (2006.01)	212635	A61K 31/70 (2006.01)	212750*	B23B 31/20 (2006.01)	212695*	C01G 15/00 (2006.01)	212786*
A23L 1/164 (2006.01)	212825	A61K 31/44 (2006.01)	212711*	B23P 6/00 (2006.01)	212650	C01G 23/047 (2006.01)	212680
A23L 1/10 (2006.01)	212825*	A61K 31/381 (2006.01)	212711*	B23Q 3/155 (2006.01)	212695	C02F 11/04 (2006.01)	212645*
A23L 1/325 (2006.01)	212818	A61K 8/49 (2006.01)	212711*	B23Q 11/10 (2006.01)	212649	C03B 5/00 (2006.01)	212681
A23L 1/2165 (2006.01)	212826	A61K 47/48 (2006.01)	212738*	B23Q 17/12 (2006.01)	212669	C03B 37/01 (2006.01)	212681*
A23L 1/217 (2006.01)	212826*	A61K 39/395 (2006.01)	212738*	B25J 13/08 (2006.01)	212834*	C03B 37/04 (2006.01)	212736*
A23L 3/3508 (2006.01)	212851	A61K 6/08 (2006.01)	212784*	B25J 13/02 (2006.01)	212795*	C03C 1/02 (2006.01)	212681*
A23L 3/3526 (2006.01)	212851*	A61K 35/74 (2006.01)	212647*	B26B 9/02 (2006.01)	212739	C03C 13/06 (2006.01)	212681*
A23L 3/3544 (2006.01)	212851*	A61K 38/26 (2006.01)	212796*	B27F 7/00 (2006.01)	212703	C03C 10/00 (2006.01)	212694
A23L 1/305 (2006.01)	212737*	A61K 39/395 (2006.01)	212796*	B27K 3/50 (2006.01)	212839*	C03C 3/095 (2006.01)	212694*
A23L 1/304 (2006.01)	212777*	A61K 38/08 (2006.01)	212796*	B27N 1/02 (2006.01)	212839	C03C 3/115 (2006.01)	212694*
A23N 15/00 (2006.01)	212793	A61K 39/00 (2006.01)	212811*	B27N 3/02 (2006.01)	212677	C03C 4/12 (2006.01)	212694*
A24C 5/35 (2006.01)	212816	A61L 27/58 (2006.01)	212636*	B29B 17/00 (2006.01)	212679	C04B 18/24 (2006.01)	212663
A24C 5/00 (2006.01)	212816*	A61L 15/36 (2006.01)	212647*	B29C 41/20 (2006.01)	212843*	C04B 28/10 (2006.01)	212663*
A24C 5/352 (2006.01)	212816*	A61P 17/06 (2006.01)	212660*	B29C 43/14 (2006.01)	212679*	C04B 38/00 (2006.01)	212663*
A24C 5/356 (2006.01)	212815	A61P 39/06 (2006.01)	212737*	B29C 69/00 (2006.01)	212685*	C04B 24/24 (2006.01)	212775
A41B 17/00 (2006.01)	212700*	A61P 25/02 (2006.01)	212737*	B29C 55/02 (2006.01)	212700*	C04B 28/04 (2006.01)	212775*
A41D 31/02 (2006.01)	212700*	A61P 3/10 (2006.01)	212737*	B29C 41/08 (2006.01)	212687*	C04B 28/00 (2006.01)	212762
A41D 27/06 (2006.01)	212674*	A61P 31/04 (2006.01)	212683*	B29D 7/00 (2006.01)	212679*	C04B 18/14 (2006.01)	212762*
A47C 1/00 (2006.01)	212728*	A61P 25/28 (2006.01)	212708*	B29D 30/70 (2006.01)	212685	C04B 18/08 (2006.01)	212762*
A61B 5/11 (2006.01)	212834	A61P 31/04 (2006.01)	212639*	B32B 1/08 (2006.01)	212709*	C04B 38/00 (2006.01)	212636*
A61B 5/151 (2006.01)	212772	A61P 7/02 (2006.01)	212682*	B32B 1/08 (2006.01)	212667*	C05G 3/00 (2006.01)	212746
A61B 5/15 (2006.01)	212772*	A61P 31/04 (2006.01)	212638*	B32B 27/12 (2006.01)	212700	C05G 1/00 (2006.01)	212746*
A61B 17/3209 (2006.01)	212772*	A61P 31/00 (2006.01)	212804*	B32B 27/32 (2006.01)	212672	C06B 21/00 (2006.01)	212671
A61B 17/68 (2006.01)	212656	A61P 1/00 (2006.01)	212659*	B32B 27/40 (2006.01)	212802	C06D 3/00 (2006.01)	212817*
A61B 17/72 (2006.01)	212656*	A61P 11/00 (2006.01)	212659*	B32B 27/30 (2006.01)	212802*	C06D 5/00 (2006.01)	212671*
A61B 17/74 (2006.01)	212656*	A61P 35/00 (2006.01)	212659*	B32B 17/00 (2006.01)	212745*	C07B 61/00 (2006.01)	212747*
A61B 17/86 (2006.01)	212656*	A61P 35/00 (2006.01)	212707*	B60F 1/04 (2006.01)	212673	C07C 31/22 (2006.01)	212662
A61B 17/00 (2006.01)	212780*	A61P 17/00 (2006.01)	212711*	B60K 1/00 (2006.01)	212654	C07C 33/02 (2006.01)	212822
A61C 13/12 (2006.01)	212715	A61P 35/00 (2006.01)	212714*	B60K 1/02 (2006.01)	212655	C07C 49/203 (2006.01)	212822*
A61C 13/225 (2006.01)	212715*	A61P 31/04 (2006.01)	212735*	B60N 3/04 (2006.01)	212672*	C07C 49/24 (2006.01)	212822*
A61F 2/42 (2006.01)	212634	A61P 19/02 (2006.01)	212738*	B60N 2/26 (2006.01)	212723	C07C 33/02 (2006.01)	212821
A61F 13/15 (2006.01)	212700*	A61P 37/06 (2006.01)	212738*	B60N 2/46 (2006.01)	212778*	C07C 49/203 (2006.01)	212821*
A61F 2/00 (2006.01)	212780*	A61P 3/10 (2006.01)	212796*	B60Q 1/52 (2006.01)	212731	C07C 49/24 (2006.01)	212821*

1	2	1	2	1	2	1	2
C07C 33/02 (2006.01)	212820	C07D 241/20 (2006.01)	212707	C08G 12/40 (2006.01)	212727*	C23C 14/38 (2006.01)	212736
C07C 49/203 (2006.01)	212820*	C07D 401/12 (2006.01)	212707*	C08G 12/06 (2006.01)	212727*	C23C 16/27 (2006.01)	212780
C07C 49/24 (2006.01)	212820*	C07D 403/12 (2006.01)	212707*	C08G 18/42 (2006.01)	212636	C23C 28/00 (2006.01)	212780*
C07C 33/02 (2006.01)	212819	C07D 241/54 (2006.01)	212707*	C08G 18/75 (2006.01)	212636*	C23G 3/00 (2006.01)	212742
C07C 49/203 (2006.01)	212819*	C07D 405/12 (2006.01)	212707*	C08G 59/06 (2006.01)	212803	C23G 5/04 (2006.01)	212742*
C07C 49/24 (2006.01)	212819*	C07D 251/22 (2006.01)	212707*	C08G 59/04 (2006.01)	212803*	C25D 21/08 (2006.01)	212742*
C07C 33/14 (2006.01)	212824	C07D 231/40 (2006.01)	212707*	C08G 71/04 (2006.01)	212784	D06H 3/00 (2006.01)	212729*
C07C 33/14 (2006.01)	212823	C07D 239/46 (2006.01)	212707*	C08G 18/66 (2006.01)	212763*	D06H 3/00 (2006.01)	212853*
C07C 33/14 (2006.01)	212827	C07D 253/06 (2006.01)	212707*	C08L 75/04 (2006.01)	212763	D06M 10/00 (2006.01)	212674
C07C 49/573 (2006.01)	212827*	C07D 239/42 (2006.01)	212707*	C09C 3/08 (2006.01)	212831	D21H 27/26 (2006.01)	212844
C07C 49/637 (2006.01)	212827*	C07D 257/06 (2006.01)	212707*	C09C 1/28 (2006.01)	212831*	D21J 1/08 (2006.01)	212839*
C07C 33/14 (2006.01)	212828	C07D 213/75 (2006.01)	212707*	C09C 1/40 (2006.01)	212831*	E03D 9/03 (2006.01)	212706
C07C 49/573 (2006.01)	212828*	C07D 277/48 (2006.01)	212707*	C09D 175/14 (2006.01)	212784*	E04B 1/80 (2006.01)	212677*
C07C 49/637 (2006.01)	212828*	C07D 307/83 (2006.01)	212692	C09J 191/00 (2006.01)	212839*	E04B 2/00 (2006.01)	212802*
C07C 37/60 (2006.01)	212767	C07D 307/83 (2006.01)	212688	C09J 7/02 (2006.01)	212745	E04B 5/00 (2006.01)	212802*
C07C 69/12 (2006.01)	212690	C07D 307/83 (2006.01)	212643	C09J 11/00 (2006.01)	212721	E04B 1/76 (2006.01)	212791
C07C 67/00 (2006.01)	212690*	C07D 307/83 (2006.01)	212644	C09J 5/00 (2006.01)	212721*	E04B 1/82 (2006.01)	212791*
C07C 69/22 (2006.01)	212689	C07D 307/83 (2006.01)	212642	C09K 17/04 (2006.01)	212746*	E04B 1/70 (2006.01)	212791*
C07C 67/00 (2006.01)	212689*	C07D 307/83 (2006.01)	212640	C10G 1/00 (2006.01)	212666	E04C 2/24 (2006.01)	212802*
C07C 215/60 (2006.01)	212725	C07D 307/83 (2006.01)	212641	C10G 1/10 (2006.01)	212812	E04C 3/14 (2006.01)	212657*
C07C 233/25 (2006.01)	212708	C07D 311/32 (2006.01)	212691	C11B 1/10 (2006.01)	212693	E04D 13/035 (2006.01)	212637
C07C 233/60 (2006.01)	212708*	C07D 311/36 (2006.01)	212750	C12C 3/12 (2006.01)	212633	E04G 11/50 (2006.01)	212657
C07C 233/33 (2006.01)	212708*	C07D 333/16 (2006.01)	212711	C12C 3/10 (2006.01)	212633*	E04H 5/10 (2006.01)	212798*
C07C 235/16 (2006.01)	212708*	C07D 213/30 (2006.01)	212711*	C12C 3/00 (2006.01)	212633*	E05B 15/02 (2006.01)	212637*
C07C 237/04 (2006.01)	212708*	C07D 487/22 (2006.01)	212714	C12N 1/20 (2006.01)	212635*	E05B 17/20 (2006.01)	212779
C07C 237/22 (2006.01)	212708*	C07D 413/14 (2006.01)	212714*	C12N 15/63 (2006.01)	212738*	E05C 9/18 (2006.01)	212779*
C07C 243/14 (2006.01)	212708*	C07D 473/18 (2006.01)	212790*	C12N 1/20 (2006.01)	212647	E05C 1/04 (2006.01)	212773
C07C 259/06 (2006.01)	212708*	C07D 311/30 (2006.01)	212718*	C12N 1/20 (2006.01)	212796	E05D 7/086 (2006.01)	212774
C07C 233/15 (2006.01)	212708*	C07D 311/30 (2006.01)	212833*	C12N 9/22 (2006.01)	212696	E05D 11/10 (2006.01)	212778
C07C 233/51 (2006.01)	212652	C07F 3/06 (2006.01)	212714*	C12N 15/87 (2006.01)	212696*	E06B 3/673 (2006.01)	212799*
C07C 405/00 (2006.01)	212658	C07F 7/08 (2006.01)	212790	C12N 15/11 (2006.01)	212696*	E06B 3/82 (2006.01)	212665
C07C 317/18 (2006.01)	212658*	C07F 7/18 (2006.01)	212790*	C12N 15/10 (2006.01)	212748*	E06B 5/16 (2006.01)	212665*
C07C 279/04 (2006.01)	212794*	C07F 7/08 (2006.01)	212747	C12P 7/04 (2006.01)	212822*	E21B 43/00 (2006.01)	212845
C07C 63/06 (2006.01)	212806*	C07F 7/08 (2006.01)	212747	C12P 7/26 (2006.01)	212822*	E21B 43/12 (2006.01)	212845*
C07C 63/06 (2006.01)	212805*	C07F 9/30 (2006.01)	212813	C12P 7/04 (2006.01)	212821*	E21C 39/00 (2006.01)	212744
C07C 69/017 (2006.01)	212691*	C07F 9/38 (2006.01)	212751	C12P 7/26 (2006.01)	212821*	E21D 5/00 (2006.01)	212832
C07C 69/14 (2006.01)	212720*	C07F 9/6541 (2006.01)	212751*	C12P 7/04 (2006.01)	212820*	E21D 11/15 (2006.01)	212782
C07C 45/00 (2006.01)	212633*	C07F 9/38 (2006.01)	212752	C12P 7/26 (2006.01)	212820*	E21D 23/16 (2006.01)	212781*
C07C 49/00 (2006.01)	212633*	C07F 9/40 (2006.01)	212752*	C12P 7/04 (2006.01)	212819*	E21F 17/18 (2006.01)	212744*
C07D 301/02 (2006.01)	212828*	C07F 9/38 (2006.01)	212753	C12P 7/04 (2006.01)	212819*	E21F 3/00 (2006.01)	212814
C07D 201/04 (2006.01)	212787	C07F 9/40 (2006.01)	212753*	C12P 7/26 (2006.01)	212819*	F01K 7/00 (2006.01)	212830
C07D 201/16 (2006.01)	212787*	C07F 9/38 (2006.01)	212754	C12P 41/00 (2006.01)	212824*	F01K 9/00 (2006.01)	212830*
C07D 209/42 (2006.01)	212639	C07F 9/40 (2006.01)	212754*	C12P 41/00 (2006.01)	212823*	F02G 1/043 (2006.01)	212854
C07D 213/04 (2006.01)	212757	C07F 9/38 (2006.01)	212755	C12P 7/02 (2006.01)	212827*	F03C 2/30 (2006.01)	212713
C07D 213/20 (2006.01)	212757*	C07F 9/40 (2006.01)	212755*	C12P 7/26 (2006.01)	212827*	F03G 4/00 (2006.01)	212734
C07D 213/60 (2006.01)	212757*	C07F 9/38 (2006.01)	212756	C12P 7/26 (2006.01)	212828*	F03G 4/04 (2006.01)	212734*
C07D 213/63 (2006.01)	212757*	C07F 9/40 (2006.01)	212756*	C12P 1/04 (2006.01)	212828*	F04C 2/30 (2006.01)	212713*
C07D 231/08 (2006.01)	212682	C07F 9/40 (2006.01)	212792	C12P 7/02 (2006.01)	212811	F04D 29/66 (2006.01)	212669*
C07D 231/14 (2006.01)	212788	C07F 9/44 (2006.01)	212735*	C12P 7/02 (2006.01)	212718	F15B 13/02 (2006.01)	212781
C07D 233/28 (2006.01)	212794	C07F 9/10 (2006.01)	212693*	C12P 17/06 (2006.01)	212833	F16B 13/00 (2006.01)	212840
C07D 233/52 (2006.01)	212638	C07H 15/252 (2006.01)	212720	C12P 33/00 (2006.01)	212716	F16C 33/72 (2006.01)	212702*
C07D 233/54 (2006.01)	212806	C07H 19/10 (2006.01)	212730	C12P 33/16 (2006.01)	212716*	F16D 65/06 (2006.01)	212664*
C07D 233/56 (2006.01)	212805	C07H 21/02 (2006.01)	212748*	C12P 33/00 (2006.01)	212717	F16J 15/43 (2006.01)	212701
C07D 233/56 (2006.01)	212807	C07J 75/00 (2006.01)	212716*	C12Q 1/68 (2006.01)	212696*	F16J 15/53 (2006.01)	212702
C07D 403/02 (2006.01)	212807*	C07J 75/00 (2006.01)	212717*	C12Q 1/68 (2006.01)	212748	F16K 11/087 (2006.01)	212781*
C07D 233/58 (2006.01)	212810	C07K 1/00 (2006.01)	212735	C12R 1/25 (2006.01)	212635*	F16K 31/64 (2006.01)	212722*
C07D 233/60 (2006.01)	212810*	C07K 1/18 (2006.01)	212726	C12R 1/225 (2006.01)	212635*	F16L 37/22 (2006.01)	212634*
C07D 233/60 (2006.01)	212808	C07K 14/61 (2006.01)	212726*	C12R 1/225 (2006.01)	212647*	F16L 11/00 (2006.01)	212650*
C07D 233/60 (2006.01)	212809	C07K 16/24 (2006.01)	212738	C12R 1/685 (2006.01)	212718*	F16L 55/17 (2006.01)	212745*
C07D 233/60 (2006.01)	212809	C07K 16/46 (2006.01)	212738*	C12R 1/80 (2006.01)	212716*	F24B 1/188 (2006.01)	212698
C07D 233/60 (2006.01)	212804	C07K 17/08 (2006.01)	212738*	C12R 1/80 (2006.01)	212717*	F24D 3/10 (2006.01)	212783
C07D 239/94 (2006.01)	212659	C07K 16/28 (2006.01)	212738*	C22B 17/00 (2006.01)	212761*	F24D 19/10 (2006.01)	212722
C07D 401/12 (2006.01)	212659*	C07K 1/22 (2006.01)	212796*	C22C 37/10 (2006.01)	212743	F24F 3/00 (2006.01)	212814*
C07D 403/12 (2006.01)	212659*	C07K 1/36 (2006.01)	212811*	C23C 2/00 (2006.01)	212670	F24F 1/01 (2011.01)	212646
C07D 405/12 (2006.01)	212659*	C07K 14/21 (2006.01)	212811*	C23C 2/14 (2006.01)	212670*	F24F 11/02 (2006.01)	212646*
C07D 413/12 (2006.01)	212659*	C08G 12/12 (2006.01)	212727	C23C 2/40 (2006.01)	212670*		



1	2	1	2	1	2	1	2
<i>F24F 13/26</i> (2006.01)	212646*	<i>G01V 1/00</i> (2006.01)	212744*	212691	<i>C07D 311/32</i> (2006.01)	212756	<i>C07F 9/38</i> (2006.01)
<i>F24H 9/06</i> (2006.01)	212783*	<i>G03C 1/015</i> (2006.01)	212801	212692	<i>C07D 307/83</i> (2006.01)	212757	<i>C07D 213/04</i> (2006.01)
<i>F24J 3/08</i> (2006.01)	212734*	<i>G03C 1/035</i> (2006.01)	212801*	212693	<i>C11B 1/10</i> (2006.01)	212758	<i>B66B 11/08</i> (2006.01)
<i>G01B 9/00</i> (2006.01)	212841	<i>G03C 1/015</i> (2006.01)	212797	212694	<i>C03C 10/00</i> (2006.01)	212759	<i>B66C 1/54</i> (2006.01)
<i>G01B 11/00</i> (2006.01)	212841*	<i>G03C 1/035</i> (2006.01)	212797*	212695	<i>B23Q 3/155</i> (2006.01)	212760	<i>B66C 1/44</i> (2006.01)
<i>G01D 5/26</i> (2006.01)	212776*	<i>G06N 3/12</i> (2006.01)	212785	212696	<i>C12N 9/22</i> (2006.01)	212761	<i>B01D 11/04</i> (2006.01)
<i>G01N 31/00</i> (2006.01)	212794*	<i>G06N 7/00</i> (2006.01)	212785*	212697	<i>B21J 15/12</i> (2006.01)	212762	<i>C04B 28/00</i> (2006.01)
<i>G01N 33/68</i> (2006.01)	212796*	<i>G06N 1/00</i> (2006.01)	212785*	212698	<i>F24B 1/188</i> (2006.01)	212763	<i>C08L 75/04</i> (2006.01)
<i>G01N 27/02</i> (2006.01)	212724	<i>G09F 3/00</i> (2006.01)	212703*	212699	<i>A01C 1/02</i> (2006.01)	212764	<i>B02C 19/06</i> (2006.01)
<i>G01N 33/00</i> (2006.01)	212724*	<i>H01L 21/00</i> (2006.01)	212768	212700	<i>B32B 27/12</i> (2006.01)	212765	<i>B01D 61/36</i> (2006.01)
<i>G01N 27/82</i> (2006.01)	212770	<i>H01L 21/425</i> (2006.01)	212829	212701	<i>F16J 15/43</i> (2006.01)	212766	<i>B01D 53/04</i> (2006.01)
<i>G01N 27/82</i> (2006.01)	212769	<i>H01L 31/00</i> (2006.01)	212835	212702	<i>F16J 15/53</i> (2006.01)	212767	<i>C07C 37/60</i> (2006.01)
<i>G01N 33/24</i> (2006.01)	212847	<i>H01L 31/0203</i> (2006.01)	212835*	212703	<i>B27F 7/00</i> (2006.01)	212768	<i>H01L 21/00</i> (2006.01)
<i>G01N 33/36</i> (2006.01)	212729	<i>H01L 33/00</i> (2006.01)	212836	212704	<i>B62K 3/02</i> (2006.01)	212769	<i>G01N 27/82</i> (2006.01)
<i>G01N 7/14</i> (2006.01)	212729*	<i>H01L 31/0352</i> (2006.01)	212836*	212705	<i>B01D 53/26</i> (2006.01)	212770	<i>G01N 27/82</i> (2006.01)
<i>G01N 33/36</i> (2006.01)	212853	<i>H01P 1/00</i> (2006.01)	212749	212706	<i>E03D 9/03</i> (2006.01)	212771	<i>A01C 9/08</i> (2006.01)
<i>G01N 25/00</i> (2006.01)	212853*	<i>H01P 5/00</i> (2006.01)	212749*	212707	<i>C07D 241/20</i> (2006.01)	212772	<i>A61B 5/151</i> (2006.01)
<i>G01N 33/44</i> (2006.01)	212740	<i>H01Q 1/00</i> (2006.01)	212749*	212708	<i>C07C 233/25</i> (2006.01)	212773	<i>E05C 1/04</i> (2006.01)
<i>G01N 27/00</i> (2006.01)	212740*	<i>H01S 3/00</i> (2006.01)	212842	212709	<i>A22C 13/00</i> (2006.01)	212774	<i>E05D 7/086</i> (2006.01)
<i>G01N 13/00</i> (2006.01)	212740*	<i>H01S 3/09</i> (2006.01)	212842*	212710	<i>A01N 57/20</i> (2006.01)	212775	<i>C04B 24/24</i> (2006.01)
<i>G01N 33/566</i> (2006.01)	212661	<i>H03B 7/00</i> (2006.01)	212838	212711	<i>C07D 333/16</i> (2006.01)	212776	<i>G01P 3/36</i> (2006.01)
<i>G01P 3/36</i> (2006.01)	212776	<i>H03B 7/14</i> (2006.01)	212838*	212712	<i>A61H 33/06</i> (2006.01)	212777	<i>A61K 33/10</i> (2006.01)
<i>G01R 27/02</i> (2006.01)	212724*	<i>H03F 1/00</i> (2006.01)	212837	212713	<i>F03C 2/30</i> (2006.01)	212778	<i>E05D 11/10</i> (2006.01)
<i>G01R 33/12</i> (2006.01)	212770*	<i>H03F 3/00</i> (2006.01)	212837*	212714	<i>C07D 487/22</i> (2006.01)	212779	<i>E05B 17/20</i> (2006.01)
<i>G01R 33/12</i> (2006.01)	212769*	<i>H03H 7/00</i> (2006.01)	212749*	212715	<i>A61C 13/12</i> (2006.01)	212780	<i>C23C 16/27</i> (2006.01)

INDEKS NUMEROWY  
UDZIELONYCH PATENTÓW

Nr patentu	Symbol MKP	Nr patentu	Symbol MKP	Nr patentu	Symbol MKP	Nr patentu	Symbol MKP
1	2	1	2	1	2	1	2
212633	<i>C12C 3/12</i> (2006.01)	212662	<i>C07C 31/22</i> (2006.01)	212727	<i>C08G 12/12</i> (2006.01)	212792	<i>C07F 9/40</i> (2006.01)
212634	<i>A61F 2/42</i> (2006.01)	212663	<i>C04B 18/24</i> (2006.01)	212728	<i>A61G 5/00</i> (2006.01)	212793	<i>A23N 15/00</i> (2006.01)
212635	<i>A23K 3/02</i> (2006.01)	212664	<i>B61H 1/00</i> (2006.01)	212729	<i>G01N 33/36</i> (2006.01)	212794	<i>C07D 233/28</i> (2006.01)
212636	<i>C08G 18/42</i> (2006.01)	212665	<i>E06B 3/82</i> (2006.01)	212730	<i>C07H 19/10</i> (2006.01)	212795	<i>B66C 23/687</i> (2006.01)
212637	<i>E04D 13/035</i> (2006.01)	212666	<i>C10G 1/00</i> (2006.01)	212731	<i>B60Q 1/52</i> (2006.01)	212796	<i>C12N 1/20</i> (2006.01)
212638	<i>C07D 233/52</i> (2006.01)	212667	<i>A22C 13/00</i> (2006.01)	212732	<i>A23K 1/14</i> (2006.01)	212797	<i>G03C 1/015</i> (2006.01)
212639	<i>C07D 209/42</i> (2006.01)	212668	<i>A01N 57/20</i> (2006.01)	212733	<i>A01K 59/06</i> (2006.01)	212798	<i>B65G 69/28</i> (2006.01)
212640	<i>C07D 307/83</i> (2006.01)	212669	<i>B23Q 17/12</i> (2006.01)	212734	<i>F03G 4/00</i> (2006.01)	212799	<i>B21D 53/74</i> (2006.01)
212641	<i>C07D 307/83</i> (2006.01)	212670	<i>C23C 2/00</i> (2006.01)	212735	<i>C07K 1/00</i> (2006.01)	212800	<i>B01J 20/30</i> (2006.01)
212642	<i>C07D 307/83</i> (2006.01)	212671	<i>C06B 21/00</i> (2006.01)	212736	<i>C23C 14/38</i> (2006.01)	212801	<i>G03C 1/015</i> (2006.01)
212643	<i>C07D 307/83</i> (2006.01)	212672	<i>B32B 27/32</i> (2006.01)	212737	<i>A61K 31/221</i> (2006.01)	212802	<i>B32B 27/40</i> (2006.01)
212644	<i>C07D 307/83</i> (2006.01)	212673	<i>B60F 1/04</i> (2006.01)	212738	<i>C07K 16/24</i> (2006.01)	212803	<i>C08G 59/06</i> (2006.01)
212645	<i>B01D 53/52</i> (2006.01)	212674	<i>D06M 10/00</i> (2006.01)	212739	<i>B26B 9/02</i> (2006.01)	212804	<i>C07D 233/60</i> (2006.01)
212646	<i>F24F 1/01</i> (2011.01)	212675	<i>A22C 13/00</i> (2006.01)	212740	<i>G01N 33/44</i> (2006.01)	212805	<i>C07D 233/56</i> (2006.01)
212647	<i>C12N 1/20</i> (2006.01)	212676	<i>A22C 13/00</i> (2006.01)	212741	<i>B66C 1/04</i> (2006.01)	212806	<i>C07D 233/54</i> (2006.01)
212648	<i>B01D 61/42</i> (2006.01)	212677	<i>B27N 3/02</i> (2006.01)	212742	<i>C23G 3/00</i> (2006.01)	212807	<i>C07D 233/56</i> (2006.01)
212649	<i>B23Q 11/10</i> (2006.01)	212678	<i>B60V 1/15</i> (2006.01)	212743	<i>C22C 37/10</i> (2006.01)	212808	<i>C07D 233/60</i> (2006.01)
212650	<i>B23P 6/00</i> (2006.01)	212679	<i>B29B 17/00</i> (2006.01)	212744	<i>E21C 39/00</i> (2006.01)	212809	<i>C07D 233/60</i> (2006.01)
212651	<i>B21B 13/02</i> (2006.01)	212680	<i>C01G 23/047</i> (2006.01)	212745	<i>C09J 7/02</i> (2006.01)	212810	<i>C07D 233/58</i> (2006.01)
212652	<i>C07C 233/51</i> (2006.01)	212681	<i>C03B 5/00</i> (2006.01)	212746	<i>C05G 3/00</i> (2006.01)	212811	<i>C12P 1/04</i> (2006.01)
212653	<i>A01G 9/24</i> (2006.01)	212682	<i>C07D 231/08</i> (2006.01)	212747	<i>C07F 7/08</i> (2006.01)	212812	<i>C10G 1/10</i> (2006.01)
212654	<i>B60K 1/00</i> (2006.01)	212683	<i>A61K 31/546</i> (2006.01)	212748	<i>C12Q 1/68</i> (2006.01)	212813	<i>C07F 9/30</i> (2006.01)
212655	<i>B60K 1/02</i> (2006.01)	212684	<i>A01N 57/20</i> (2006.01)	212749	<i>H01P 1/00</i> (2006.01)	212814	<i>E21F 3/00</i> (2006.01)
212656	<i>A61B 17/68</i> (2006.01)	212685	<i>B29D 30/70</i> (2006.01)	212750	<i>C07D 311/36</i> (2006.01)	212815	<i>A24C 5/356</i> (2006.01)
212657	<i>E04G 11/50</i> (2006.01)	212686	<i>A01C 9/00</i> (2006.01)	212751	<i>C07F 9/38</i> (2006.01)	212816	<i>A24C 5/35</i> (2006.01)
212658	<i>C07C 405/00</i> (2006.01)	212687	<i>B65D 1/02</i> (2006.01)	212752	<i>C07F 9/38</i> (2006.01)	212817	<i>A01G 13/06</i> (2006.01)
212659	<i>C07D 239/94</i> (2006.01)	212688	<i>C07D 307/83</i> (2006.01)	212753	<i>C07F 9/38</i> (2006.01)	212818	<i>A23L 1/325</i> (2006.01)
212660	<i>A61K 9/107</i> (2006.01)	212689	<i>C07C 69/22</i> (2006.01)	212754	<i>C07F 9/38</i> (2006.01)	212819	<i>C07C 33/02</i> (2006.01)
212661	<i>G01N 33/566</i> (2006.01)	212690	<i>C07C 69/12</i> (2006.01)	212755	<i>C07F 9/38</i> (2006.01)	212820	<i>C07C 33/02</i> (2006.01)

1	2	1	2
212821	C07C 33/02 (2006.01)	212838	H03B 7/00 (2006.01)
212822	C07C 33/02 (2006.01)	212839	B27N 1/02 (2006.01)
212823	C07C 33/14 (2006.01)	212840	F16B 13/00 (2006.01)
212824	C07C 33/14 (2006.01)	212841	G01B 9/00 (2006.01)
212825	A23L 1/164 (2006.01)	212842	H01S 3/00 (2006.01)
212826	A23L 1/2165 (2006.01)	212843	B07B 1/46 (2006.01)
212827	C07C 33/14 (2006.01)	212844	D21H 27/26 (2006.01)
212828	C07C 33/14 (2006.01)	212845	E21B 43/00 (2006.01)
212829	H01L 21/425 (2006.01)	212846	B21C 1/02 (2006.01)
212830	F01K 7/00 (2006.01)	212847	G01N 33/24 (2006.01)
212831	C09C 3/08 (2006.01)	212848	B01J 19/28 (2006.01)
212832	E21D 5/00 (2006.01)	212849	A01C 7/10 (2006.01)
212833	C12P 17/06 (2006.01)	212850	C01B 19/00 (2006.01)
212834	A61B 5/11 (2006.01)	212851	A23L 3/3508 (2006.01)
212835	H01L 31/00 (2006.01)	212852	A22B 5/04 (2006.01)
212836	H01L 33/00 (2006.01)	212853	G01N 33/36 (2006.01)
212837	H03F 1/00 (2006.01)	212854	F02G 1/043 (2006.01)

## 359

## UDZIELONE DODATKOWE PRAWA OCHRONNE

Poniższe zestawienie zawiera kolejno: numer patentu podstawowego i tytuł wynalazku, nazwisko i imię lub nazwę i adres uprawnionego, numer i datę pierwszego zezwolenia na wprowadzenie produktu na rynek oraz nazwę organu, który je wydał, oznaczenie produktu opisanego w tym zezwoleniu, datę od której powstaje i czas trwania dodatkowego prawa ochronnego.

- (68) 203687  
 (54) Związki z grupy difenylmoczników, kompozycje farmaceutyczne je zawierające oraz ich zastosowanie  
 (73) Bayer HealthCare LLC, TARRYTOWN (US)  
 (93) 19.07.2006, EU/1/06/342/001, Komisja Wspólnot Europejskich (EU)  
 (95) sorafenib  
 (94) 12.01.2020 - 19.07.2021

## 360

## TŁUMACZENIA PATENTÓW EUROPEJSKICH

Poniższe zestawienie zawiera kolejno: kod rodzaju tłumaczenia patentu europejskiego chronionego na terytorium Rzeczypospolitej Polskiej, datę publikacji o udzieleniu lub zmianie patentu europejskiego, rok wydania i numer Europejskiego Biuletynu Patentowego, w którym ogłoszono o udzieleniu lub zmianie patentu, numer patentu europejskiego.

T3 (97) 23 05 2012	2012/21	EP 1471181 B1
T3 (97) 18 04 2012	2012/16	EP 1479736 B1
T3 (97) 20 06 2012	2012/25	EP 1505274 B1
T3 (97) 04 07 2012	2012/27	EP 1508738 B1
T3 (97) 04 07 2012	2012/27	EP 1538780 B1
T3 (97) 13 06 2012	2012/24	EP 1577222 B1
T3 (97) 20 06 2012	2012/25	EP 1533590 B1
T3 (97) 23 05 2012	2012/21	EP 1601250 B1
T3 (97) 20 06 2012	2012/25	EP 1601363 B1
T3 (97) 20 06 2012	2012/25	EP 1617940 B1
T3 (97) 20 06 2012	2012/25	EP 1663996 B1
T3 (97) 04 07 2012	2012/27	EP 1624869 B1
T3 (97) 20 06 2012	2012/25	EP 1628811 B1
T3 (97) 11 04 2012	2012/15	EP 1633908 B1
T3 (97) 14 03 2012	2012/11	EP 1610850 B1

T3 (97) 20 06 2012	2012/25	EP 1689519 B1
T3 (97) 01 08 2012	2012/31	EP 1667967 B1
T5 (97) 14 05 2008	2008/20	EP 1675462 B1
T3 (97) 25 07 2012	2012/30	EP 1673002 B1
T3 (97) 01 08 2012	2012/31	EP 1663869 B1
T3 (97) 18 04 2012	2012/16	EP 1649231 B1
T3 (97) 06 06 2012	2012/23	EP 1661579 B1
T3 (97) 04 07 2012	2012/27	EP 1773273 B1
T3 (97) 22 08 2012	2012/34	EP 1663252 B1
T3 (97) 20 06 2012	2012/25	EP 1687047 B1
T3 (97) 20 06 2012	2012/25	EP 1699512 B1
T3 (97) 13 06 2012	2012/24	EP 1700071 B1
T3 (97) 11 07 2012	2012/28	EP 1697222 B1
T3 (97) 20 06 2012	2012/25	EP 1694295 B1
T3 (97) 11 07 2012	2012/28	EP 1689343 B1
T3 (97) 06 06 2012	2012/23	EP 1709075 B1
T3 (97) 27 06 2012	2012/26	EP 1827335 B1
T3 (97) 11 07 2012	2012/28	EP 1682142 B1
T3 (97) 26 10 2011	2011/43	EP 1684719 B1
T3 (97) 04 07 2012	2012/27	EP 1689233 B1
T3 (97) 20 06 2012	2012/25	EP 1691837 B1
T3 (97) 30 05 2012	2012/22	EP 1701941 B1
T3 (97) 18 07 2012	2012/29	EP 1711528 B1
T3 (97) 13 06 2012	2012/24	EP 1682248 B1
T3 (97) 23 05 2012	2012/21	EP 1740670 B1
T3 (97) 05 09 2012	2012/36	EP 1577476 B1
T3 (97) 06 06 2012	2012/23	EP 1612887 B1
T3 (97) 06 06 2012	2012/23	EP 1593895 B1
T3 (97) 27 06 2012	2012/26	EP 1612178 B1
T3 (97) 20 06 2012	2012/25	EP 1614670 B1
T3 (97) 14 03 2012	2012/11	EP 1787904 B1
T3 (97) 11 07 2012	2012/28	EP 1598476 B1
T3 (97) 08 08 2012	2012/32	EP 1653030 B1
T3 (97) 30 05 2012	2012/22	EP 1612056 B1
T3 (97) 06 06 2012	2012/23	EP 1600174 B1
T3 (97) 07 03 2012	2012/10	EP 1698677 B1
T3 (97) 20 06 2012	2012/25	EP 1574920 B1
T5 (97) 15 11 2006	2006/46	EP 1591313 B1
T3 (97) 06 06 2012	2012/23	EP 1610590 B1
T3 (97) 06 06 2012	2012/23	EP 1650076 B1
T3 (97) 06 06 2012	2012/23	EP 1716235 B1
T3 (97) 13 06 2012	2012/24	EP 1720571 B1
T3 (97) 13 06 2012	2012/24	EP 1753563 B1
T3 (97) 13 06 2012	2012/24	EP 1720920 B1
T3 (97) 04 07 2012	2012/27	EP 1720408 B1
T3 (97) 27 06 2012	2012/26	EP 1853211 B1
T3 (97) 20 06 2012	2012/25	EP 1740693 B1
T3 (97) 20 06 2012	2012/25	EP 1735348 B1
T3 (97) 02 05 2012	2012/18	EP 1732834 B1
T3 (97) 06 06 2012	2012/23	EP 1749369 B1
T3 (97) 23 05 2012	2012/21	EP 1755555 B1
T3 (97) 20 06 2012	2012/25	EP 1747205 B1
T3 (97) 06 06 2012	2012/23	EP 1743017 B1
T3 (97) 20 06 2012	2012/25	EP 1877201 B1
T3 (97) 27 06 2012	2012/26	EP 1765965 B1
T3 (97) 20 06 2012	2012/25	EP 1771085 B1
T3 (97) 04 07 2012	2012/27	EP 1758610 B1
T3 (97) 06 06 2012	2012/23	EP 1778388 B1
T3 (97) 27 06 2012	2012/26	EP 1751087 B1
T3 (97) 13 06 2012	2012/24	EP 1964263 B1
T3 (97) 06 06 2012	2012/23	EP 1787653 B1
T3 (97) 04 07 2012	2012/27	EP 1766913 B1
T3 (97) 13 06 2012	2012/24	EP 1778621 B1
T3 (97) 23 11 2011	2011/47	EP 1896664 B1
T3 (97) 13 06 2012	2012/24	EP 1798234 B1
T3 (97) 13 06 2012	2012/24	EP 1812058 B1
T3 (97) 06 06 2012	2012/23	EP 1794174 B1
T3 (97) 18 04 2012	2012/16	EP 1806973 B1

T3 (97) 11 07 2012	2012/28	EP 1832011 B1	T3 (97) 04 04 2012	2012/14	EP 1921981 B1
T3 (97) 13 06 2012	2012/24	EP 1797038 B1	T3 (97) 13 06 2012	2012/24	EP 1939165 B1
T3 (97) 04 07 2012	2012/27	EP 1786759 B1	T3 (97) 02 05 2012	2012/18	EP 1945729 B1
T3 (97) 08 08 2012	2012/32	EP 1824855 B1	T3 (97) 29 02 2012	2012/09	EP 1928249 B1
T3 (97) 23 05 2012	2012/21	EP 1920085 B1	T3 (97) 29 08 2012	2012/35	EP 1931673 B1
T3 (97) 04 07 2012	2012/27	EP 1960097 B1	T3 (97) 18 07 2012	2012/29	EP 1929700 B1
T3 (97) 18 04 2012	2012/16	EP 1838887 B1	T3 (97) 13 06 2012	2012/24	EP 1948770 B1
T3 (97) 01 08 2012	2012/31	EP 1830816 B1	T3 (97) 16 11 2011	2011/46	EP 1999281 B1
T3 (97) 29 08 2012	2012/35	EP 1824481 B1	T3 (97) 20 06 2012	2012/25	EP 1952903 B1
T3 (97) 06 06 2012	2012/23	EP 1858175 B1	T3 (97) 13 06 2012	2012/24	EP 1944291 B1
T3 (97) 06 06 2012	2012/23	EP 1833620 B1	T3 (97) 13 06 2012	2012/24	EP 1938298 B1
T3 (97) 23 05 2012	2012/21	EP 1817523 B1	T3 (97) 15 02 2012	2012/07	EP 1969196 B1
T3 (97) 18 07 2012	2012/29	EP 1819763 B1	T3 (97) 06 06 2012	2012/23	EP 2091589 B1
T3 (97) 04 07 2012	2012/27	EP 1830926 B1	T3 (97) 27 06 2012	2012/26	EP 1962697 B1
T3 (97) 20 06 2012	2012/25	EP 1910618 B1	T3 (97) 27 06 2012	2012/26	EP 1960429 B1
T3 (97) 27 06 2012	2012/26	EP 1957737 B1	T3 (97) 13 06 2012	2012/24	EP 1981329 B1
T3 (97) 20 06 2012	2012/25	EP 1745041 B1	T3 (97) 13 06 2012	2012/24	EP 1989117 B1
T3 (97) 22 02 2012	2012/08	EP 1778432 B1	T3 (97) 06 06 2012	2012/23	EP 1966541 B1
T3 (97) 23 05 2012	2012/21	EP 1814365 B1	T3 (97) 02 05 2012	2012/18	EP 1969949 B1
T3 (97) 11 07 2012	2012/28	EP 1714846 B1	T3 (97) 30 05 2012	2012/22	EP 1960422 B1
T3 (97) 13 06 2012	2012/24	EP 1715259 B1	T3 (97) 13 06 2012	2012/24	EP 1969125 B1
T3 (97) 07 03 2012	2012/10	EP 1734332 B1	T3 (97) 18 07 2012	2012/29	EP 1963368 B1
T3 (97) 16 05 2012	2012/20	EP 1728932 B1	T3 (97) 27 06 2012	2012/26	EP 1919487 B1
T3 (97) 27 06 2012	2012/26	EP 1760208 B1	T3 (97) 30 05 2012	2012/22	EP 1996750 B1
T3 (97) 15 02 2012	2012/07	EP 1757672 B1	T3 (97) 13 06 2012	2012/24	EP 1972727 B1
T3 (97) 13 06 2012	2012/24	EP 1777349 B1	T3 (97) 16 05 2012	2012/20	EP 1854524 B1
T3 (97) 23 05 2012	2012/21	EP 1767123 B1	T3 (97) 06 06 2012	2012/23	EP 2014876 B1
T3 (97) 06 06 2012	2012/23	EP 1752435 B1	T3 (97) 26 10 2011	2011/43	EP 2020627 B1
T3 (97) 25 04 2012	2012/17	EP 1785084 B1	T3 (97) 16 05 2012	2012/20	EP 1890300 B1
T3 (97) 27 06 2012	2012/26	EP 1748063 B1	T3 (97) 06 06 2012	2012/23	EP 1923267 B1
T3 (97) 11 07 2012	2012/28	EP 1782850 B1	T3 (97) 13 06 2012	2012/24	EP 1927766 B1
T3 (97) 11 07 2012	2012/28	EP 1752443 B1	T3 (97) 27 06 2012	2012/26	EP 1935260 B1
T3 (97) 06 06 2012	2012/23	EP 1939358 B1	T3 (97) 16 05 2012	2012/20	EP 1820714 B1
T3 (97) 25 04 2012	2012/17	EP 1877204 B1	T3 (97) 08 08 2012	2012/32	EP 1961855 B1
T3 (97) 16 05 2012	2012/20	EP 1864314 B1	T3 (97) 06 06 2012	2012/23	EP 1847750 B1
T3 (97) 06 06 2012	2012/23	EP 1853451 B1	T3 (97) 06 06 2012	2012/23	EP 1852561 B1
T3 (97) 04 07 2012	2012/27	EP 1848833 B1	T3 (97) 04 07 2012	2012/27	EP 1860067 B1
T3 (97) 06 06 2012	2012/23	EP 1886522 B1	T3 (97) 04 07 2012	2012/27	EP 1867668 B1
T3 (97) 13 06 2012	2012/24	EP 1885933 B1	T3 (97) 30 05 2012	2012/22	EP 2011858 B1
T3 (97) 20 06 2012	2012/25	EP 1865796 B1	T3 (97) 13 06 2012	2012/24	EP 2028282 B1
T3 (97) 23 05 2012	2012/21	EP 1959988 B1	T3 (97) 06 06 2012	2012/23	EP 1902959 B1
T3 (97) 27 06 2012	2012/26	EP 1868600 B1	T3 (97) 02 05 2012	2012/18	EP 2028798 B1
T3 (97) 27 06 2012	2012/26	EP 1856042 B1	T3 (97) 16 05 2012	2012/20	EP 1914058 B1
T3 (97) 04 07 2012	2012/27	EP 1858864 B1	T3 (97) 27 06 2012	2012/26	EP 1894711 B1
T3 (97) 25 04 2012	2012/17	EP 1863708 B1	T3 (97) 30 05 2012	2012/22	EP 1900303 B1
T3 (97) 06 06 2012	2012/23	EP 1891208 B1	T3 (97) 27 06 2012	2012/26	EP 1900472 B1
T3 (97) 13 06 2012	2012/24	EP 1888107 B1	T3 (97) 25 04 2012	2012/17	EP 2033868 B1
T3 (97) 18 07 2012	2012/29	EP 1884234 B1	T3 (97) 02 11 2011	2011/44	EP 1950858 B1
T3 (97) 01 02 2012	2012/05	EP 1928532 B1	T3 (97) 13 06 2012	2012/24	EP 1944565 B1
T3 (97) 04 07 2012	2012/27	EP 1874306 B1	T3 (97) 11 07 2012	2012/28	EP 1998349 B1
T3 (97) 23 05 2012	2012/21	EP 1865976 B1	T3 (97) 25 04 2012	2012/17	EP 1981637 B1
T3 (97) 18 07 2012	2012/29	EP 1871416 B1	T3 (97) 27 06 2012	2012/26	EP 1982183 B1
T3 (97) 20 06 2012	2012/25	EP 2040837 B1	T3 (97) 13 06 2012	2012/24	EP 1986650 B1
T3 (97) 13 06 2012	2012/24	EP 1909554 B1	T3 (97) 13 06 2012	2012/24	EP 1987353 B1
T3 (97) 13 06 2012	2012/24	EP 1894221 B1	T3 (97) 11 07 2012	2012/28	EP 2013059 B1
T3 (97) 20 06 2012	2012/25	EP 2029740 B1	T3 (97) 27 06 2012	2012/26	EP 1988163 B1
T3 (97) 13 06 2012	2012/24	EP 1896155 B1	T3 (97) 23 05 2012	2012/21	EP 1995290 B1
T3 (97) 13 06 2012	2012/24	EP 1947933 B1	T3 (97) 04 07 2012	2012/27	EP 2007586 B1
T3 (97) 02 05 2012	2012/18	EP 1928254 B1	T3 (97) 06 06 2012	2012/23	EP 2007634 B1
T3 (97) 08 08 2012	2012/32	EP 1922467 B1	T3 (97) 13 06 2012	2012/24	EP 2004838 B1
T3 (97) 13 06 2012	2012/24	EP 1904584 B1	T3 (97) 30 05 2012	2012/22	EP 2021002 B1
T3 (97) 06 06 2012	2012/23	EP 1899887 B1	T3 (97) 04 07 2012	2012/27	EP 2020074 B1
T3 (97) 06 06 2012	2012/23	EP 1931310 B1	T3 (97) 27 06 2012	2012/26	EP 2007202 B1
T3 (97) 06 06 2012	2012/23	EP 1920100 B1	T3 (97) 13 06 2012	2012/24	EP 1999841 B1
T3 (97) 20 06 2012	2012/25	EP 1909522 B1	T3 (97) 13 06 2012	2012/24	EP 2013325 B1
T3 (97) 08 08 2012	2012/32	EP 1864101 B1	T3 (97) 27 06 2012	2012/26	EP 2012816 B1
T3 (97) 13 06 2012	2012/24	EP 1943406 B1	T3 (97) 11 07 2012	2012/28	EP 2023982 B1
T3 (97) 06 06 2012	2012/23	EP 1940574 B1	T3 (97) 13 06 2012	2012/24	EP 2150740 B1

T3 (97) 27 06 2012	2012/26	EP 2018159 B1	T3 (97) 13 06 2012	2012/24	EP 1978283 B1
T3 (97) 06 06 2012	2012/23	EP 2126203 B1	T3 (97) 08 08 2012	2012/32	EP 1990465 B1
T3 (97) 11 07 2012	2012/28	EP 2034015 B1	T3 (97) 29 08 2012	2012/35	EP 1970060 B1
T3 (97) 27 06 2012	2012/26	EP 2043450 B1	T3 (97) 08 08 2012	2012/32	EP 2025409 B1
T3 (97) 30 05 2012	2012/22	EP 2032656 B1	T3 (97) 27 06 2012	2012/26	EP 2022309 B1
T3 (97) 21 03 2012	2012/12	EP 1984599 B1	T3 (97) 06 06 2012	2012/23	EP 2145917 B1
T3 (97) 27 06 2012	2012/26	EP 1989217 B1	T3 (97) 27 06 2012	2012/26	EP 2028211 B1
T3 (97) 27 06 2012	2012/26	EP 1991559 B1	T3 (97) 20 06 2012	2012/25	EP 2036528 B1
T3 (97) 14 09 2011	2011/37	EP 2010456 B1	T3 (97) 27 06 2012	2012/26	EP 2042271 B1
T3 (97) 27 06 2012	2012/26	EP 2009992 B1	T3 (97) 11 07 2012	2012/28	EP 2141097 B1
T3 (97) 27 06 2012	2012/26	EP 2010806 B1	T3 (97) 04 04 2012	2012/14	EP 2078900 B1
T3 (97) 04 07 2012	2012/27	EP 1989206 B1	T3 (97) 04 07 2012	2012/27	EP 1978304 B1
T3 (97) 27 06 2012	2012/26	EP 2035563 B1	T3 (97) 16 05 2012	2012/20	EP 1974917 B1
T3 (97) 06 06 2012	2012/23	EP 2035901 B1	T3 (97) 27 06 2012	2012/26	EP 2189385 B1
T3 (97) 06 06 2012	2012/23	EP 2054495 B1	T3 (97) 25 04 2012	2012/17	EP 2196272 B1
T3 (97) 23 05 2012	2012/21	EP 2046797 B1	T3 (97) 25 04 2012	2012/17	EP 2070567 B1
T3 (97) 11 07 2012	2012/28	EP 2018435 B1	T3 (97) 06 06 2012	2012/23	EP 2100676 B1
T3 (97) 27 06 2012	2012/26	EP 2043944 B1	T3 (97) 20 06 2012	2012/25	EP 1925527 B1
T3 (97) 30 05 2012	2012/22	EP 2054539 B1	T3 (97) 30 05 2012	2012/22	EP 1952964 B1
T3 (97) 11 07 2012	2012/28	EP 2041308 B1	T3 (97) 06 06 2012	2012/23	EP 1980773 B1
T3 (97) 27 06 2012	2012/26	EP 2043802 B1	T3 (97) 11 07 2012	2012/28	EP 2002929 B1
T3 (97) 13 06 2012	2012/24	EP 2062058 B1	T3 (97) 02 05 2012	2012/18	EP 2000422 B1
T3 (97) 27 06 2012	2012/26	EP 2032698 B1	T3 (97) 20 06 2012	2012/25	EP 1974607 B1
T3 (97) 06 06 2012	2012/23	EP 2049274 B1	T3 (97) 06 06 2012	2012/23	EP 2141382 B1
T3 (97) 13 06 2012	2012/24	EP 2062254 B1	T3 (97) 16 05 2012	2012/20	EP 2012083 B1
T3 (97) 06 06 2012	2012/23	EP 2180792 B1	T3 (97) 15 08 2012	2012/33	EP 1980944 B1
T3 (97) 13 06 2012	2012/24	EP 2069471 B1	T3 (97) 20 06 2012	2012/25	EP 2044916 B1
T3 (97) 13 06 2012	2012/24	EP 2147480 B1	T3 (97) 20 06 2012	2012/25	EP 2172295 B1
T3 (97) 11 07 2012	2012/28	EP 2172105 B1	T3 (97) 31 08 2011	2011/35	EP 2048368 B1
T3 (97) 06 06 2012	2012/23	EP 2122718 B1	T3 (97) 20 06 2012	2012/25	EP 2193867 B1
T3 (97) 04 07 2012	2012/27	EP 2178888 B1	T3 (97) 02 05 2012	2012/18	EP 2199619 B1
T3 (97) 12 09 2012	2012/37	EP 2106258 B1	T3 (97) 25 07 2012	2012/30	EP 2039815 B1
T3 (97) 25 07 2012	2012/30	EP 1997102 B1	T3 (97) 20 06 2012	2012/25	EP 2100998 B1
T3 (97) 06 06 2012	2012/23	EP 2066537 B1	T3 (97) 27 06 2012	2012/26	EP 2104908 B1
T3 (97) 22 08 2012	2012/34	EP 2086467 B1	T3 (97) 27 06 2012	2012/26	EP 2117975 B1
T3 (97) 20 06 2012	2012/25	EP 2090930 B1	T3 (97) 27 06 2012	2012/26	EP 2166687 B1
T3 (97) 27 06 2012	2012/26	EP 2083986 B1	T3 (97) 27 06 2012	2012/26	EP 2127472 B1
T3 (97) 30 05 2012	2012/22	EP 2094376 B1	T3 (97) 27 06 2012	2012/26	EP 2114725 B1
T3 (97) 27 06 2012	2012/26	EP 2043829 B1	T3 (97) 28 03 2012	2012/13	EP 2121615 B1
T3 (97) 06 06 2012	2012/23	EP 2051825 B1	T3 (97) 08 08 2012	2012/32	EP 2131813 B1
T3 (97) 27 06 2012	2012/26	EP 2057088 B1	T3 (97) 20 06 2012	2012/25	EP 2144535 B1
T3 (97) 07 03 2012	2012/10	EP 2077907 B1	T3 (97) 27 06 2012	2012/26	EP 2129762 B1
T3 (97) 27 06 2012	2012/26	EP 2084130 B1	T3 (97) 27 06 2012	2012/26	EP 2121553 B1
T3 (97) 20 06 2012	2012/25	EP 2091770 B1	T3 (97) 20 06 2012	2012/25	EP 2114206 B1
T3 (97) 15 08 2012	2012/33	EP 2084088 B1	T3 (97) 27 06 2012	2012/26	EP 2114980 B1
T3 (97) 22 08 2012	2012/34	EP 2082020 B1	T3 (97) 20 06 2012	2012/25	EP 2129450 B1
T3 (97) 20 06 2012	2012/25	EP 2091575 B1	T3 (97) 13 06 2012	2012/24	EP 2152380 B1
T3 (97) 13 06 2012	2012/24	EP 2107866 B1	T3 (97) 16 05 2012	2012/20	EP 2134520 B1
T3 (97) 20 06 2012	2012/25	EP 2111559 B1	T3 (97) 20 06 2012	2012/25	EP 2142392 B1
T3 (97) 04 07 2012	2012/27	EP 2091891 B1	T3 (97) 20 06 2012	2012/25	EP 2144636 B1
T3 (97) 20 06 2012	2012/25	EP 2091807 B1	T3 (97) 20 06 2012	2012/25	EP 2137411 B1
T3 (97) 18 04 2012	2012/16	EP 2087127 B1	T3 (97) 11 04 2012	2012/15	EP 2164536 B1
T3 (97) 27 06 2012	2012/26	EP 2121771 B1	T3 (97) 20 06 2012	2012/25	EP 2274658 B1
T3 (97) 25 07 2012	2012/30	EP 2104647 B1	T3 (97) 20 06 2012	2012/25	EP 2240442 B1
T3 (97) 23 05 2012	2012/21	EP 2142110 B1	T3 (97) 27 06 2012	2012/26	EP 2132101 B1
T3 (97) 20 06 2012	2012/25	EP 2232415 B1	T3 (97) 20 06 2012	2012/25	EP 2147495 B1
T3 (97) 20 06 2012	2012/25	EP 2145339 B1	T3 (97) 27 06 2012	2012/26	EP 2150486 B1
T3 (97) 20 06 2012	2012/25	EP 2121614 B1	T3 (97) 11 07 2012	2012/28	EP 2155568 B1
T3 (97) 11 07 2012	2012/28	EP 2090136 B1	T3 (97) 13 06 2012	2012/24	EP 2164759 B1
T3 (97) 27 06 2012	2012/26	EP 2068922 B1	T3 (97) 20 06 2012	2012/25	EP 2145061 B1
T3 (97) 13 06 2012	2012/24	EP 2094382 B1	T3 (97) 27 06 2012	2012/26	EP 2137786 B1
T3 (97) 04 07 2012	2012/27	EP 2097561 B1	T3 (97) 29 02 2012	2012/09	EP 2146816 B1
T3 (97) 27 06 2012	2012/26	EP 2097079 B1	T3 (97) 27 06 2012	2012/26	EP 2148768 B1
T3 (97) 27 06 2012	2012/26	EP 2094949 B1	T3 (97) 18 07 2012	2012/29	EP 2152946 B1
T3 (97) 27 06 2012	2012/26	EP 2117521 B1	T3 (97) 06 06 2012	2012/23	EP 2165094 B1
T3 (97) 20 06 2012	2012/25	EP 2159160 B1	T3 (97) 04 07 2012	2012/27	EP 2153728 B1
T3 (97) 20 06 2012	2012/25	EP 2095917 B1	T3 (97) 25 07 2012	2012/30	EP 2108191 B1
T3 (97) 25 07 2012	2012/30	EP 2103942 B1	T3 (97) 20 06 2012	2012/25	EP 2181189 B1

T3 (97) 30 05 2012	2012/22	EP 2291586 B1	T3 (97) 11 07 2012	2012/28	EP 2123976 B1
T3 (97) 11 07 2012	2012/28	EP 2243241 B1	T3 (97) 04 07 2012	2012/27	EP 2120001 B1
T3 (97) 06 06 2012	2012/23	EP 2176197 B1	T3 (97) 27 06 2012	2012/26	EP 2251408 B1
T3 (97) 20 06 2012	2012/25	EP 2175975 B1	T3 (97) 06 06 2012	2012/23	EP 2098248 B1
T3 (97) 04 04 2012	2012/14	EP 2250190 B1	T3 (97) 20 06 2012	2012/25	EP 2143617 B1
T3 (97) 25 04 2012	2012/17	EP 2259977 B1	T3 (97) 15 08 2012	2012/33	EP 2138050 B1
T3 (97) 20 06 2012	2012/25	EP 2190703 B1	T3 (97) 15 08 2012	2012/33	EP 2138051 B1
T3 (97) 20 06 2012	2012/25	EP 2188503 B1	T3 (97) 08 08 2012	2012/32	EP 2138052 B1
T3 (97) 15 08 2012	2012/33	EP 2170880 B1	T3 (97) 27 06 2012	2012/26	EP 2271176 B1
T3 (97) 27 06 2012	2012/26	EP 2310599 B1	T3 (97) 04 07 2012	2012/27	EP 2277633 B1
T3 (97) 06 06 2012	2012/23	EP 2174934 B1	T3 (97) 25 04 2012	2012/17	EP 2154281 B1
T3 (97) 20 06 2012	2012/25	EP 2114533 B1	T3 (97) 18 04 2012	2012/16	EP 2147884 B1
T3 (97) 06 06 2012	2012/23	EP 2167783 B1	T3 (97) 27 06 2012	2012/26	EP 2277634 B1
T3 (97) 18 04 2012	2012/16	EP 2190949 B1	T3 (97) 27 06 2012	2012/26	EP 2116640 B1
T3 (97) 27 06 2012	2012/26	EP 2203918 B1	T3 (97) 06 06 2012	2012/23	EP 2129179 B1
T3 (97) 06 06 2012	2012/23	EP 2197486 B1	T4 (97) 06 06 2012	2012/23	EP 2129179 B1
T3 (97) 13 06 2012	2012/24	EP 2203791 B1	T3 (97) 06 06 2012	2012/23	EP 2292295 B1
T3 (97) 27 06 2012	2012/26	EP 2200672 B1	T3 (97) 04 07 2012	2012/27	EP 2177319 B1
T3 (97) 04 07 2012	2012/27	EP 2194798 B1	T3 (97) 06 06 2012	2012/23	EP 2140788 B1
T3 (97) 12 09 2012	2012/37	EP 2211857 B1	T3 (97) 06 06 2012	2012/23	EP 2177118 B1
T3 (97) 20 06 2012	2012/25	EP 2183163 B1	T3 (97) 13 06 2012	2012/24	EP 2316722 B1
T3 (97) 27 06 2012	2012/26	EP 2175749 B1	T3 (97) 04 07 2012	2012/27	EP 2163494 B1
T3 (97) 27 06 2012	2012/26	EP 2193001 B1	T3 (97) 06 06 2012	2012/23	EP 2184384 B1
T3 (97) 06 06 2012	2012/23	EP 2185436 B1	T3 (97) 20 06 2012	2012/25	EP 2325093 B1
T3 (97) 20 06 2012	2012/25	EP 2200452 B1	T3 (97) 15 08 2012	2012/33	EP 2333356 B1
T3 (97) 04 07 2012	2012/27	EP 2196010 B1	T3 (97) 27 06 2012	2012/26	EP 2233135 B1
T3 (97) 06 06 2012	2012/23	EP 2215369 B1	T3 (97) 20 06 2012	2012/25	EP 2208676 B1
T3 (97) 27 06 2012	2012/26	EP 2185297 B1	T3 (97) 18 07 2012	2012/29	EP 2206523 B1
T3 (97) 27 06 2012	2012/26	EP 2202216 B1	T3 (97) 20 06 2012	2012/25	EP 2209165 B1
T3 (97) 27 06 2012	2012/26	EP 2201204 B1	T3 (97) 20 06 2012	2012/25	EP 2084977 B1
T3 (97) 20 06 2012	2012/25	EP 2205435 B1	T3 (97) 20 06 2012	2012/25	EP 2087821 B1
T3 (97) 11 07 2012	2012/28	EP 2207773 B1	T3 (97) 02 05 2012	2012/18	EP 2153709 B1
T3 (97) 04 07 2012	2012/27	EP 2209739 B1	T3 (97) 04 07 2012	2012/27	EP 2080522 B1
T3 (97) 06 06 2012	2012/23	EP 2185293 B1	T3 (97) 02 05 2012	2012/18	EP 2226232 B1
T3 (97) 11 07 2012	2012/28	EP 2218135 B1	T3 (97) 06 06 2012	2012/23	EP 2113471 B1
T3 (97) 20 06 2012	2012/25	EP 2215136 B1	T3 (97) 11 04 2012	2012/15	EP 2113444 B1
T3 (97) 20 06 2012	2012/25	EP 2209718 B1	T3 (97) 13 06 2012	2012/24	EP 2128199 B1
T3 (97) 27 06 2012	2012/26	EP 2209987 B1	T3 (97) 18 04 2012	2012/16	EP 2116490 B1
T3 (97) 27 06 2012	2012/26	EP 2209600 B1	T3 (97) 04 07 2012	2012/27	EP 2119837 B1
T3 (97) 20 06 2012	2012/25	EP 2222312 B1	T3 (97) 11 07 2012	2012/28	EP 2119735 B1
T3 (97) 27 06 2012	2012/26	EP 2235982 B1	T3 (97) 20 06 2012	2012/25	EP 2248412 B1
T3 (97) 30 05 2012	2012/22	EP 2212460 B1	T3 (97) 06 06 2012	2012/23	EP 2128324 B1
T3 (97) 13 06 2012	2012/24	EP 2212580 B1	T3 (97) 30 05 2012	2012/22	EP 2222007 B1
T3 (97) 20 06 2012	2012/25	EP 2217823 B1	T3 (97) 05 09 2012	2012/36	EP 2272377 B1
T3 (97) 27 06 2012	2012/26	EP 2225253 B1	T3 (97) 04 07 2012	2012/27	EP 2283887 B1
T3 (97) 04 07 2012	2012/27	EP 2220152 B1	T3 (97) 01 08 2012	2012/31	EP 2159963 B1
T3 (97) 06 06 2012	2012/23	EP 2229467 B1	T3 (97) 04 07 2012	2012/27	EP 2299562 B1
T3 (97) 20 06 2012	2012/25	EP 2240728 B1	T3 (97) 27 06 2012	2012/26	EP 2305762 B1
T3 (97) 06 06 2012	2012/23	EP 2235153 B1	T3 (97) 16 05 2012	2012/20	EP 2308923 B1
T3 (97) 04 07 2012	2012/27	EP 2234509 B1	T3 (97) 20 06 2012	2012/25	EP 2149366 B1
T3 (97) 04 07 2012	2012/27	EP 2238142 B1	T3 (97) 11 07 2012	2012/28	EP 2216472 B1
T3 (97) 06 06 2012	2012/23	EP 2240373 B1	T3 (97) 04 07 2012	2012/27	EP 2316281 B1
T3 (97) 13 06 2012	2012/24	EP 2235278 B1	T3 (97) 04 07 2012	2012/27	EP 2316282 B1
T3 (97) 04 07 2012	2012/27	EP 2240294 B1	T3 (97) 20 06 2012	2012/25	EP 2181763 B1
T3 (97) 22 02 2012	2012/08	EP 2245804 B1	T3 (97) 06 06 2012	2012/23	EP 2317026 B1
T3 (97) 27 06 2012	2012/26	EP 2238268 B1	T3 (97) 27 06 2012	2012/26	EP 2184181 B1
T3 (97) 25 01 2012	2012/04	EP 2252929 B1	T3 (97) 16 05 2012	2012/20	EP 2325248 B1
T3 (97) 06 06 2012	2012/23	EP 2132388 B1	T3 (97) 18 04 2012	2012/16	EP 2200210 B1
T3 (97) 20 06 2012	2012/25	EP 2279501 B1	T3 (97) 23 05 2012	2012/21	EP 2157755 B1
T3 (97) 04 07 2012	2012/27	EP 2334512 B1	T3 (97) 23 05 2012	2012/21	EP 2157756 B1
T3 (97) 20 06 2012	2012/25	EP 2335326 B1	T3 (97) 23 05 2012	2012/21	EP 2157757 B1
T3 (97) 20 06 2012	2012/25	EP 2080715 B1	T3 (97) 23 05 2012	2012/21	EP 2200211 B1
T3 (97) 27 06 2012	2012/26	EP 2064982 B1	T3 (97) 23 05 2012	2012/21	EP 2200212 B1
T3 (97) 04 07 2012	2012/27	EP 2226411 B1	T3 (97) 23 05 2012	2012/21	EP 2200213 B1
T3 (97) 13 06 2012	2012/24	EP 2104294 B1	T3 (97) 25 07 2012	2012/30	EP 2199504 B1
T3 (97) 20 06 2012	2012/25	EP 2108719 B1	T3 (97) 27 06 2012	2012/26	EP 2336289 B1
T3 (97) 20 06 2012	2012/25	EP 2161769 B1	T3 (97) 20 06 2012	2012/25	EP 2202069 B1
T3 (97) 04 07 2012	2012/27	EP 2113706 B1	T3 (97) 23 05 2012	2012/21	EP 2213157 B1

T3 (97) 06 06 2012	2012/23	EP 2085005 B1	T3 (97) 04 07 2012	2012/27	EP 2303214 B1
T3 (97) 30 05 2012	2012/22	EP 2236639 B1	T3 (97) 13 06 2012	2012/24	EP 2307435 B1
T3 (97) 18 07 2012	2012/29	EP 2201887 B1	T3 (97) 20 06 2012	2012/25	EP 2321290 B1
T3 (97) 02 05 2012	2012/18	EP 2245924 B1	T3 (97) 20 06 2012	2012/25	EP 2303268 B1
T3 (97) 27 06 2012	2012/26	EP 2314342 B1	T3 (97) 15 08 2012	2012/33	EP 2321457 B1
T3 (97) 20 06 2012	2012/25	EP 2246467 B1	T3 (97) 23 05 2012	2012/21	EP 2304363 B1
T3 (97) 20 06 2012	2012/25	EP 2116742 B1	T3 (97) 27 06 2012	2012/26	EP 2313562 B1
T3 (97) 29 08 2012	2012/35	EP 2179743 B1	T3 (97) 04 07 2012	2012/27	EP 2326458 B1
T3 (97) 28 03 2012	2012/13	EP 2229631 B1	T3 (97) 04 07 2012	2012/27	EP 2328754 B1
T3 (97) 27 06 2012	2012/26	EP 2235699 B1	T3 (97) 09 05 2012	2012/19	EP 2181772 B1
T3 (97) 01 08 2012	2012/31	EP 2235013 B1	T3 (97) 20 06 2012	2012/25	EP 2248939 B1
T3 (97) 06 06 2012	2012/23	EP 2247493 B1	T3 (97) 04 07 2012	2012/27	EP 2363552 B1
T3 (97) 13 06 2012	2012/24	EP 2237677 B1	T3 (97) 09 05 2012	2012/19	EP 2369209 B1
T3 (97) 13 06 2012	2012/24	EP 2234792 B1	T3 (97) 27 06 2012	2012/26	EP 2239396 B1
T3 (97) 20 06 2012	2012/25	EP 2252182 B1	T3 (97) 20 06 2012	2012/25	EP 2267201 B1
T3 (97) 04 07 2012	2012/27	EP 2238011 B1	T3 (97) 04 07 2012	2012/27	EP 2251492 B1
T3 (97) 25 07 2012	2012/30	EP 2238177 B1	T3 (97) 06 06 2012	2012/23	EP 2218565 B1
T3 (97) 28 03 2012	2012/13	EP 2245545 B1	T3 (97) 20 06 2012	2012/25	EP 2221158 B1
T3 (97) 01 08 2012	2012/31	EP 2254402 B1	T3 (97) 20 06 2012	2012/25	EP 2298057 B1
T3 (97) 27 06 2012	2012/26	EP 2242954 B1	T3 (97) 05 09 2012	2012/36	EP 2239117 B1
T3 (97) 06 06 2012	2012/23	EP 2247386 B1	T3 (97) 20 06 2012	2012/25	EP 2267070 B1
T3 (97) 28 03 2012	2012/13	EP 2248025 B1	T3 (97) 18 01 2012	2012/03	EP 2338790 B1
T3 (97) 04 07 2012	2012/27	EP 2250211 B1	T4 (97) 18 01 2012	2012/03	EP 2338790 B1
T3 (97) 10 08 2011	2011/32	EP 2250709 B1	T3 (97) 06 06 2012	2012/23	EP 2170006 B1
T3 (97) 27 06 2012	2012/26	EP 2232510 B1	T3 (97) 06 06 2012	2012/23	EP 2233457 B1
T3 (97) 20 06 2012	2012/25	EP 2255587 B1	T3 (97) 09 05 2012	2012/19	EP 2353411 B1
T3 (97) 06 06 2012	2012/23	EP 2274944 B1	T3 (97) 20 06 2012	2012/25	EP 2220964 B1
T3 (97) 23 05 2012	2012/21	EP 2254802 B1	T3 (97) 06 06 2012	2012/23	EP 2360819 B1
T3 (97) 20 06 2012	2012/25	EP 2257195 B1	T3 (97) 15 02 2012	2012/07	EP 2220953 B1
T3 (97) 06 06 2012	2012/23	EP 2285316 B1	T3 (97) 27 06 2012	2012/26	EP 2226747 B1
T3 (97) 06 06 2012	2012/23	EP 2257486 B1	T3 (97) 27 06 2012	2012/26	EP 2243799 B1
T3 (97) 16 05 2012	2012/20	EP 2315637 B1	T3 (97) 16 05 2012	2012/20	EP 2234230 B1
T3 (97) 04 07 2012	2012/27	EP 2276725 B1	T3 (97) 27 06 2012	2012/26	EP 2236217 B1
T3 (97) 27 06 2012	2012/26	EP 2274251 B1	T3 (97) 04 07 2012	2012/27	EP 2206710 B1
T3 (97) 01 08 2012	2012/31	EP 2269120 B1	T3 (97) 13 06 2012	2012/24	EP 2204374 B1
T3 (97) 06 06 2012	2012/23	EP 2303489 B1	T3 (97) 20 06 2012	2012/25	EP 2238866 B1
T3 (97) 04 07 2012	2012/27	EP 2271717 B1	T3 (97) 27 06 2012	2012/26	EP 2243911 B1
T3 (97) 25 04 2012	2012/17	EP 2323900 B1	T3 (97) 04 07 2012	2012/27	EP 2210717 B1
T3 (97) 20 06 2012	2012/25	EP 2283214 B1	T3 (97) 11 07 2012	2012/28	EP 2325362 B1
T3 (97) 16 05 2012	2012/20	EP 2274170 B1	T3 (97) 22 08 2012	2012/34	EP 2246197 B1
T3 (97) 20 06 2012	2012/25	EP 2279082 B1	T3 (97) 04 07 2012	2012/27	EP 2209319 B1
T3 (97) 04 07 2012	2012/27	EP 2285416 B1	T3 (97) 04 07 2012	2012/27	EP 2255960 B1
T3 (97) 27 06 2012	2012/26	EP 2281267 B1	T3 (97) 09 05 2012	2012/19	EP 2237468 B1
T3 (97) 25 07 2012	2012/30	EP 2292611 B1	T3 (97) 23 05 2012	2012/21	EP 2228938 B1
T3 (97) 11 04 2012	2012/15	EP 2279064 B1	T3 (97) 04 07 2012	2012/27	EP 2277430 B1
T3 (97) 04 07 2012	2012/27	EP 2326850 B1	T3 (97) 20 06 2012	2012/25	EP 2287384 B1
T3 (97) 01 08 2012	2012/31	EP 2367647 B1	T3 (97) 09 05 2012	2012/19	EP 2241360 B1
T3 (97) 27 06 2012	2012/26	EP 2291277 B1	T3 (97) 25 07 2012	2012/30	EP 2292314 B1
T3 (97) 20 06 2012	2012/25	EP 2300473 B1	T3 (97) 20 06 2012	2012/25	EP 2322741 B1
T3 (97) 20 06 2012	2012/25	EP 2307072 B1	T3 (97) 09 05 2012	2012/19	EP 2289824 B1
T3 (97) 20 06 2012	2012/25	EP 2300847 B1	T3 (97) 20 06 2012	2012/25	EP 2289773 B1
T3 (97) 23 05 2012	2012/21	EP 2313308 B1	T3 (97) 23 05 2012	2012/21	EP 2295253 B1
T3 (97) 04 07 2012	2012/27	EP 2313533 B1	T3 (97) 04 07 2012	2012/27	EP 2314623 B1
T3 (97) 04 07 2012	2012/27	EP 2321215 B1	T3 (97) 06 06 2012	2012/23	EP 2316430 B1
T3 (97) 04 07 2012	2012/27	EP 2334596 B1	T3 (97) 04 07 2012	2012/27	EP 2270825 B1
T3 (97) 30 05 2012	2012/22	EP 2315652 B1	T3 (97) 23 05 2012	2012/21	EP 2311742 B1
T3 (97) 06 06 2012	2012/23	EP 2337720 B1	T3 (97) 13 06 2012	2012/24	EP 2325373 B1
T3 (97) 06 06 2012	2012/23	EP 2331375 B1	T3 (97) 04 07 2012	2012/27	EP 2295417 B1
T3 (97) 20 06 2012	2012/25	EP 2310584 B1	T3 (97) 30 05 2012	2012/22	EP 2327350 B1
T3 (97) 27 06 2012	2012/26	EP 2313200 B1	T3 (97) 20 06 2012	2012/25	EP 2360706 B1
T3 (97) 06 06 2012	2012/23	EP 2307356 B1	T3 (97) 20 06 2012	2012/25	EP 2302196 B1
T3 (97) 27 06 2012	2012/26	EP 2240350 B1	T3 (97) 20 06 2012	2012/25	EP 2327693 B1
T3 (97) 04 07 2012	2012/27	EP 2337613 B1	T3 (97) 23 05 2012	2012/21	EP 2336691 B1
T3 (97) 11 07 2012	2012/28	EP 2334861 B1	T3 (97) 04 07 2012	2012/27	EP 2226355 B1
T3 (97) 30 05 2012	2012/22	EP 2329332 B1	T3 (97) 20 06 2012	2012/25	EP 2239036 B1
T3 (97) 20 06 2012	2012/25	EP 2341805 B1	T3 (97) 13 06 2012	2012/24	EP 2233009 B1
T3 (97) 29 02 2012	2012/09	EP 2323915 B1	T3 (97) 23 05 2012	2012/21	EP 2278316 B1
T3 (97) 04 07 2012	2012/27	EP 2321186 B1	T3 (97) 22 08 2012	2012/34	EP 2347971 B1

T3 (97) 04 07 2012	2012/27	EP 2229943 B1
T3 (97) 22 08 2012	2012/34	EP 2368811 B1
T3 (97) 30 05 2012	2012/22	EP 2289810 B1
T3 (97) 06 06 2012	2012/23	EP 2360646 B1
T3 (97) 27 06 2012	2012/26	EP 2243566 B1
T3 (97) 25 07 2012	2012/30	EP 2312769 B1
T3 (97) 27 06 2012	2012/26	EP 2424523 B1
T3 (97) 25 07 2012	2012/30	EP 2332411 B1
T3 (97) 06 06 2012	2012/23	EP 2368418 B1
T3 (97) 20 06 2012	2012/25	EP 2324775 B1
T3 (97) 23 05 2012	2012/21	EP 2333190 B1
T3 (97) 04 07 2012	2012/27	EP 2343187 B1
T3 (97) 27 06 2012	2012/26	EP 2388064 B1
T3 (97) 27 06 2012	2012/26	EP 2404510 B1
T3 (97) 04 07 2012	2012/27	EP 2386747 B1
T3 (97) 20 06 2012	2012/25	EP 2347742 B1
T3 (97) 09 05 2012	2012/19	EP 2375666 B1
T3 (97) 20 06 2012	2012/25	EP 2394887 B1
T3 (97) 05 09 2012	2012/36	EP 2424955 B1

## 361

**DECYZJE O ODMOWIE UDZIELENIA PATENTU  
(wydane po ogłoszeniu o zgłoszeniu)**

Poniższe zestawienie zawiera kolejno: numer zgłoszenia wynalazku oraz numer i rok wydania Biuletynu Urzędu Patentowego, w którym zgłoszenie zostało ogłoszone (dla zgłoszeń wydzielonych umieszczono w nawiasie numer zgłoszenia macierzystego).

342742	14/2001	377249	16/2007
353945	23/2003	377477	03/2006
357499	15/2004	377491	03/2006
361436	03/2004	377814	04/2006
361813	20/2004	377857	04/2006
362938	08/2005	378040	13/2007
363454	23/2004	378366	07/2006
367252	21/2005	378515	13/2007
367300	04/2005	378560	09/2006
367700	05/2005	378585	14/2007
368076	06/2005	378697	15/2007
368110	06/2005	378747	10/2006
369551	04/2005	378866	11/2006
370945	10/2006	379125	14/2006
370946	10/2006	379144	19/2007
370947	10/2006	379222	20/2007
370948	10/2006	379360	21/2007
370949	10/2006	379459	21/2007
371264	12/2005	379522	22/2007
371826	13/2006	379934	26/2007
372056	14/2006	380322	03/2008
373639	19/2006	380379	05/2007
374147	20/2005	380450	03/2007
374414	21/2006	381096	11/2008
374857	23/2005	381209	12/2008
375304	24/2005	381422	14/2008
375353	24/2005	381703	13/2007
375465	25/2006	382015	20/2008
375558	24/2005	382029	20/2007
376322	26/2005	382308	17/2007
376593 <sup>u)</sup>	04/2007	382687	26/2008
377105	06/2007	382886	02/2009
377115	02/2006	383165	05/2009
377136	07/2007	383208	05/2009
377162	02/2006	383210	05/2009
377182	07/2007	383289	06/2009

383648	10/2009	386948	14/2010
383745	11/2009	386972	14/2010
383784	08/2009	387799	25/2009
384152	14/2009	388980	06/2011
384640	19/2009	389063	07/2011
384775	20/2009	389103	07/2011
385271	25/2009	389128	07/2011
385776	03/2010	390266	16/2011
385787	04/2010	392228	05/2012
385925	05/2010	392865	10/2012
385968	05/2010	393155(370276)	07/2011
385989 <sup>u)</sup>	23/2009	393805	17/2012
386172	08/2010	393940(382848)	16/2011
386334 <sup>u)</sup>	09/2010		

<sup>u)</sup> zgłoszenie będzie rozpatrywane jako zgłoszenie wzoru użytkowego

## 362

**DECYZJE O UMORZENIU POSTĘPOWANIA  
(wydane po ogłoszeniu o zgłoszeniu)**

Poniższe zestawienie zawiera kolejno: numer zgłoszenia wynalazku oraz numer i rok wydania Biuletynu Urzędu Patentowego, w którym zgłoszenie zostało ogłoszone (dla zgłoszeń wydzielonych umieszczono w nawiasie numer zgłoszenia macierzystego).

332363	21/1999	376803	01/2006
353690	22/2003	377611	03/2006
356433	13/2004	377771	04/2006
361531	03/2005	378209	06/2006
365556	01/2005	378412	07/2006
366676	20/2005	378812	11/2006
367071	04/2005	379358	21/2007
369351	03/2005	379965	04/2007
369365	08/2005	381396	14/2008
370269	10/2005	381617	16/2008
372813	16/2005	382399	18/2007
373189	17/2005	382613	26/2008
373327	17/2005	383503	08/2009
373673	18/2005	384332	16/2009
373879	20/2006	384820	21/2009
373913	19/2005	388444 <sup>u)</sup>	01/2011
374731	22/2005	393584(360265)	11/2011
375144	24/2005	393674	16/2012
376167	02/2007	393685	16/2012

<sup>u)</sup> zgłoszenie będzie rozpatrywane jako zgłoszenie wzoru użytkowego

## 363

**DECYZJE STWIERDZAJĄCE WYGAŚNIĘCIE  
DECYZJI O UDZIELENIU PATENTU**

Poniższe zestawienie zawiera kolejno: numer zgłoszenia wynalazku oraz numer i rok wydania Biuletynu Urzędu Patentowego, w którym zgłoszenie zostało ogłoszone (dla zgłoszeń wydzielonych umieszczono w nawiasie numer zgłoszenia macierzystego).

340317	25/2001	367750	05/2005
364122	13/2004	369044	02/2006
364371	25/2004	369352	03/2006
365022	26/2004	374724	22/2005
366347	19/2005	377447	08/2007
367618	05/2005	378254	12/2007

378883	16/2007	382937	03/2008
379137	19/2007	383321	06/2009
379882	25/2007	383466	08/2009
380693	07/2008	383578	09/2009
380714	07/2007	383813	11/2009
381293	13/2008	385661	01/2009
382089	21/2008	386284	09/2010
382231	22/2008	386608	12/2010
382515	25/2008	390052	14/2011
382595	25/2008	393639(368220)	15/2011
382654	26/2008	394223(377850)	16/2011

## 364

### WPISY I ZMIANY W REJESTRZE PATENTOWYM (nieuwzględnione w innych samodzielnych ogłoszeniach)

Poniższe zestawienie zawiera kolejno: kod rodzaju patentu, numer patentu, datę wpisu, oznaczenie rubryki, w której dokonano wpisu lub zmiany oraz treść wpisu. Poszczególne rubryki rejestru patentowego zawierają następujące dane:

rubryka A - nazwisko i imię albo nazwa, miejsce zamieszkania albo siedziba uprawnionego z patentu (miejsceowość, kraj) oraz numer identyfikacji podatkowej NIP, a także numer PESEL albo numer identyfikacyjny REGON, o ile zgłaszający je wskazał,

rubryka B - tytuł wynalazku,

rubryka C - nazwisko i imię twórcy wynalazku oraz jego miejsce zamieszkania (miejsceowość, kraj),

rubryka D - prawa ograniczające patent,

rubryka E - wpisy uzupełniające stan prawny patentu (w szczególności patenty dodatkowe, zamiana patentu dodatkowego na patent), a także numer dodatkowego prawa ochronnego, data pierwszego zezwolenia na wprowadzenie produktu na rynek w Rzeczypospolitej Polskiej i Unii Europejskiej oraz oznaczenie organu, który wydał zezwolenie,

rubryka F - wnioski o unieważnienie i sprzeciwy, wnioski o udzielenie dodatkowego prawa ochronnego oraz decyzje dotyczące danego patentu,

rubryka G - data unieważnienia lub data i przyczyna wygaśnięcia patentu, a także data stwierdzenia wygaśnięcia decyzji o udzieleniu dodatkowego prawa ochronnego lub data unieważnienia albo data i przyczyna wygaśnięcia dodatkowego prawa ochronnego.

**Uwaga:** Publikacji podlegają: zmiana uprawnionego, twórcy, zmiana nazwy uprawnionego, prawa ograniczające patent, sprostowania istotnych pomyłek.

(B1) **168387** 2012 07 10 A. Wprowadzono zmianę uprawnionego przez wykreślenie wpisu: ZELMER SPÓŁKA AKCYJNA, Rzeszów, Polska 000034648 i dokonanie wpisu: ZELMER MARKET SPÓŁKA Z OGRANICZONĄ ODPOWIEDZIALNOŚCIĄ, Rzeszów, Polska 180633547

(B1) **180719** 2012 07 06 A. Wprowadzono zmianę uprawnionego przez wykreślenie wpisu: B.V.Chemische Pharmaceutische Industrie „LUXAN”, Elst, Holandia i dokonanie wpisu: Makhteshim Agan Holding B.V. Schaffhausen Branch, Schaffhausen, Szwajcaria

(B1) **183402** 2012 06 22 A. Wprowadzono zmianę uprawnionego przez wykreślenie wpisu: WAGNER ALARM-UND SICHERUNGSSYSTEME GMBH, Langenhagen, Niemcy i dokonanie wpisu: Wagner Deutschland GmbH, Langenhagen, Niemcy

(B1) **183402** 2012 06 22 A. Wprowadzono zmianę nazwy uprawnionego przez wykreślenie wpisu: Wagner Deutschland GmbH, Langenhagen, Niemcy i dokonanie wpisu: Wagner Group GmbH, Langenhagen, Niemcy

(B1) **183720** 2012 06 22 A. Wprowadzono zmianę uprawnionego przez wykreślenie wpisu: WAGNER ALARM-UND SICHERUNGSSYSTEME GMBH, Langenhagen, Niemcy i dokonanie wpisu: Wagner Deutschland GmbH, Langenhagen, Niemcy

(B1) **183720** 2012 06 22 A. Wprowadzono zmianę nazwy uprawnionego przez wykreślenie wpisu: Wagner Deutschland GmbH, Langenhagen, Niemcy i dokonanie wpisu: Wagner Group GmbH, Langenhagen, Niemcy

(B1) **188349** 2012 07 03 A. Wprowadzono zmianę uprawnionego przez wykreślenie wpisu: WAGNER ALARM-UND SICHERUNGSSYSTEME GMBH, Langenhagen, Niemcy i dokonanie wpisu: Wagner Deutschland GmbH, Langenhagen, Niemcy

(B1) **188349** 2012 07 03 A. Wprowadzono zmianę nazwy uprawnionego przez wykreślenie wpisu: Wagner Deutschland GmbH, Langenhagen, Niemcy i dokonanie wpisu: Wagner Group GmbH, Langenhagen, Niemcy

(B1) **190860** 2012 07 24 A. Wprowadzono zmianę uprawnionego przez wykreślenie wpisu: AVERA PHARMACEUTICALS, Inc., San Diego, Stany Zjednoczone Ameryki; CORNELL RESEARCH FOUNDATION INC., Ithaca, Stany Zjednoczone Ameryki i dokonanie wpisu: MARUISHI PHARMACEUTICAL CO., LTD., Osaka, Japonia; CORNELL RESEARCH FOUNDATION INC., Ithaca, Stany Zjednoczone Ameryki

(B1) **192385** 2012 07 06 A. Wprowadzono zmianę uprawnionego przez wykreślenie wpisu: RECKITT BENCKISER INC., Wayne, Stany Zjednoczone Ameryki i dokonanie wpisu: Reckitt Benckiser LLC, Wilmington, Stany Zjednoczone Ameryki

(B1) **194863** 2012 07 06 A. Wprowadzono zmianę nazwy uprawnionego przez wykreślenie wpisu: BIO-RAD PASTEUR, Marnes la Coquette, Francja i dokonanie wpisu: Bio-Rad Innovations, Marnes-La-Coquette, Francja

(B1) **195182** 2011 01 20 A. Wprowadzono zmianę uprawnionego przez wykreślenie wpisu: Cieśla Krzysztof, Berlin, Niemcy i dokonanie wpisu: Monika Cieśla Helle, Berlin, Niemcy

(B1) **195429** 2012 06 22 A. Wprowadzono zmianę uprawnionego przez wykreślenie wpisu: WAGNER ALARM-UND SICHERUNGSSYSTEME GMBH, Langenhagen, Niemcy i dokonanie wpisu: Wagner Deutschland GmbH, Langenhagen, Niemcy

(B1) **195429** 2012 06 22 A. Wprowadzono zmianę nazwy uprawnionego przez wykreślenie wpisu: Wagner Deutschland GmbH, Langenhagen, Niemcy i dokonanie wpisu: Wagner Group GmbH, Langenhagen, Niemcy

(B1) **196297** 2012 07 10 A. Wprowadzono zmianę uprawnionego przez wykreślenie wpisu: ZELMER SA, Rzeszów, Polska 000034648 i dokonanie wpisu: ZELMER MARKET SPÓŁKA Z OGRANICZONĄ ODPOWIEDZIALNOŚCIĄ, Rzeszów, Polska 180633547

(B1) **196562** 2012 07 24 A. Wprowadzono zmianę nazwy uprawnionego przez wykreślenie wpisu: GESTIND POLAND SPÓŁKA Z OGRANICZONĄ ODPOWIEDZIALNOŚCIĄ, Bielsko-Biała, Polska 070427652 i dokonanie wpisu: PROSEAT SPÓŁKA Z OGRANICZONĄ ODPOWIEDZIALNOŚCIĄ, Bielsko-Biała, Polska 070427652

(B1) **197294** 2012 07 06 A. Wprowadzono zmianę uprawnionego przez wykreślenie wpisu: RECKITT BENCKISER INC., Wayne, Stany Zjednoczone Ameryki i dokonanie wpisu: Reckitt Benckiser LLC, Wilmington, Stany Zjednoczone Ameryki

(B1) **197813, 199137, 199469** 2012 07 06 A. Wprowadzono zmianę uprawnionego przez wykreślenie wpisu: LILLY ICOS LLC, Wilmington, Stany Zjednoczone Ameryki i dokonanie wpisu: ICOS Corporation, Indianapolis, Stany Zjednoczone Ameryki

(B1) **200408** 2012 07 02 A. Wprowadzono zmianę uprawnionego przez wykreślenie wpisu: BASF AKTIENGESSELLSCHAFT, Ludwigshafen, Niemcy i dokonanie wpisu: BASF SE, Ludwigshafen, Niemcy

(B1) **200532** 2012 07 10 A. Wprowadzono zmianę uprawnionego przez wykreślenie wpisu: RECKITT BENCKISER INC., Parsippa-



ny, Stany Zjednoczone Ameryki i dokonanie wpisu: Reckitt Benckiser LLC, Wilmington, Stany Zjednoczone Ameryki

(B1) **200533** 2012 07 06 A. Wprowadzono zmianę uprawnionego przez wykreślenie wpisu: RECKITT BENCKISER INC., Parsippany, Stany Zjednoczone Ameryki i dokonanie wpisu: Reckitt Benckiser LLC, Wilmington, Stany Zjednoczone Ameryki

(B1) **200883** 2012 07 02 A. Wprowadzono zmianę uprawnionego przez wykreślenie wpisu: BASF AKTIENGESELLSCHAFT, Ludwigshafen, Niemcy i dokonanie wpisu: BASF SE, Ludwigshafen, Niemcy

(B1) **201730** 2010 12 02 A. Wprowadzono zmianę uprawnionego przez wykreślenie wpisu: Hermann Gutmann Werker AG, Weissenburg, Niemcy i dokonanie wpisu: GUTMANN AG, Weissenburg, Niemcy

(B1) **202054** 2012 07 06 A. Wprowadzono zmianę uprawnionego przez wykreślenie wpisu: RECKITT BENCKISER INC., Parsippany, Stany Zjednoczone Ameryki i dokonanie wpisu: Reckitt Benckiser LLC, Wilmington, Stany Zjednoczone Ameryki

(B1) **202081; 203550** 2012 07 02 A. Wprowadzono zmianę uprawnionego przez wykreślenie wpisu: BASF AKTIENGESELLSCHAFT, Ludwigshafen, Niemcy i dokonanie wpisu: BASF SE, Ludwigshafen, Niemcy

(B1) **203609, 203611, 203718** 2012 07 06 A. Wprowadzono zmianę uprawnionego przez wykreślenie wpisu: RECKITT BENCKISER INC., Parsippany, Stany Zjednoczone Ameryki i dokonanie wpisu: Reckitt Benckiser LLC, Wilmington, Stany Zjednoczone Ameryki

(B1) **203952, 204328, 204329** 2012 07 03 A. Wprowadzono zmianę uprawnionego przez wykreślenie wpisu: BASF AKTIENGESELLSCHAFT, Ludwigshafen, Niemcy i dokonanie wpisu: BASF SE, Ludwigshafen, Niemcy

(B1) **204787** 2012 07 06 A. Wprowadzono zmianę uprawnionego przez wykreślenie wpisu: RECKITT BENCKISER INC., Parsippany, Stany Zjednoczone Ameryki i dokonanie wpisu: Reckitt Benckiser LLC, Wilmington, Stany Zjednoczone Ameryki

(B1) **204828** 2012 06 29 A. Wprowadzono zmianę uprawnionego przez wykreślenie wpisu: IZOLING-AKAM SPÓŁKA Z OGRANICZONĄ ODPOWIEDZIALNOŚCIĄ, Tarnowskie Góry, Polska i dokonanie wpisu: MĘŻYK PIOTR, Tarnowskie Góry, Polska

(B1) **204843** 2012 07 06 A. Wprowadzono zmianę uprawnionego przez wykreślenie wpisu: RECKITT BENCKISER INC., Wayne, Stany Zjednoczone Ameryki i dokonanie wpisu: Reckitt Benckiser LLC, Wilmington, Stany Zjednoczone Ameryki

(B1) **204970** 2012 07 06 A. Wprowadzono zmianę nazwy uprawnionego przez wykreślenie wpisu: VOEST-ALPINE INDUSTRIEANLAGENBAU GMBH & CO., Linz, Austria i dokonanie wpisu: Siemens VAI Metals Technologies GmbH & Co, Linz, Austria

(B1) **204970** 2012 07 06 A. Wprowadzono zmianę uprawnionego przez wykreślenie wpisu: Siemens VAI Metals Technologies GmbH & Co, Linz, Austria i dokonanie wpisu: Siemens VAI Metals Technologies GmbH, Linz, Austria

(B1) **205867** 2012 03 26 A. Wprowadzono zmianę uprawnionego przez wykreślenie wpisu: BOGACKA IZABELLA, Warszawa, Polska; LEWANDOWSKI STANISŁAW, Warszawa, Polska i dokonanie wpisu: EZO SPÓŁKA AKCYJNA, Warszawa, Polska 140590881

(B1) **205977** 2012 07 12 A. Wprowadzono zmianę uprawnionego przez wykreślenie wpisu: CEBULA MARIUSZ FIRMA HANDLOWO-USŁUGOWA VINSVIN, Dąbrowa Górnicza Polska, 273491064 i dokonanie wpisu: Musialik Katarzyna, Dąbrowa Górnicza, Polska

(B1) **206529** 2012 07 19 F. Wkreślono wpis o brzmieniu „W dniu 29 sierpnia 2011 r. do Urzędu Patentowego RP wpłynął wniosek o dokonanie w rejestrze wpisu informacji o zajęciu przedmiotowego patentu (sygn. post. egz. KM 970/11)”. (Dec. z dnia 15.03.2012 r. o wpisie zajęcia).

(B1) **206529** 2012 07 19 F. Dokonano wpisu o brzmieniu „Na podstawie tytułu wykonawczego: Wyrok zaoczny Sądu Rejonowego Poznań – Stare Miasto z dnia 19 października 2010 r., sygnatura akt I C 436/10 zaopatrzonej w klauzulę wykonalności z dnia 2 grudnia 2010 r. Komornik Sądowy przy Sądzie Rejonowym Poznań – Stare Miasto w Poznaniu w toku postępowania egzekucyjnego prowadzonego pod sygnaturą KM 970/11 dokonał zajęcia przedmiotowego patentu na rzecz wierzyciela: Wspólnota Mieszkaniowa Właścicieli Nieruchomości ul. Mostowa 19 z siedzibą w Poznaniu.”.

(B1) **208929, 208930, 209081** 2012 07 12 A. Wprowadzono zmianę uprawnionego przez wykreślenie wpisu: CEBULA MARIUSZ FIRMA HANDLOWO-USŁUGOWA VINSVIN, Dąbrowa Górnicza, Polska 273491064 i dokonanie wpisu: Musialik Katarzyna, Dąbrowa Górnicza, Polska

(B1) **209370** 2012 05 10 A. Wprowadzono zmianę uprawnionego przez wykreślenie wpisu: ROKITA JERZY, Gliwice, Polska; SIUDEM ROBERT, Kędzierzyn-Koźle, Polska i dokonanie wpisu: GRUPA POWEN-WAFAPOMP SPÓŁKA AKCYJNA, Warszawa, Polska 010842369

(B1) **209600** 2012 02 02 A. Wprowadzono zmianę uprawnionego przez wykreślenie wpisu: AKADEMIA GÓRNICZO-HUTNICZA IM. STANISŁAWA STASZICA, Kraków, Polska 000001577 i dokonanie wpisu: REN – BET SPÓŁKA Z OGRANICZONĄ ODPOWIEDZIALNOŚCIĄ, Kraków, Polska 350735064

(B1) **210504, 210527** 2012 07 09 A. Wprowadzono zmianę uprawnionego przez wykreślenie wpisu: MENNICA METALE SZLACHETNE SPÓŁKA Z OGRANICZONĄ ODPOWIEDZIALNOŚCIĄ, Warszawa, Polska 015279230 i dokonanie wpisu: MENNICA-METALE SZLACHETNE SPÓŁKA AKCYJNA, Warszawa, Polska

(B1) **210874** 2012 06 22 A. Wprowadzono zmianę nazwy uprawnionego przez wykreślenie wpisu: PRZEMYSŁOWY INSTYTUT TELEKOMUNIKACJI SPÓŁKA AKCYJNA, Warszawa, Polska 141301063 i dokonanie wpisu: BUMAR ELEKTRONIKA SPÓŁKA AKCYJNA, Warszawa, Polska 141301063

(B1) **210991** 2012 06 22 A. Wprowadzono zmianę nazwy uprawnionego przez wykreślenie wpisu: PRZEMYSŁOWY INSTYTUT TELEKOMUNIKACJI, Warszawa, Polska 000039002 i dokonanie wpisu: BUMAR ELEKTRONIKA SPÓŁKA AKCYJNA, Warszawa, Polska 141301063

(B1) **210992** 2012 06 22 A. Wprowadzono zmianę nazwy uprawnionego przez wykreślenie wpisu: PRZEMYSŁOWY INSTYTUT TELEKOMUNIKACJI SPÓŁKA AKCYJNA, Warszawa, Polska 141301063 i dokonanie wpisu: BUMAR ELEKTRONIKA SPÓŁKA AKCYJNA, Warszawa, Polska 141301063

(B1) **211267** 2012 06 26 A. Wprowadzono zmianę uprawnionego przez wykreślenie wpisu: CENTRUM NAUKOWO-PRODUKCYJNE ELEKTRONIKI PROFESJONALNEJ RADWAR SPÓŁKA AKCYJNA, Warszawa, Polska 010829794 i dokonanie wpisu: PRZEMYSŁOWY INSTYTUT TELEKOMUNIKACJI SPÓŁKA AKCYJNA, Warszawa, Polska 141301063

(B1) **211267** 2012 06 26 A. Wprowadzono zmianę nazwy uprawnionego przez wykreślenie wpisu: PRZEMYSŁOWY INSTYTUT TELEKOMUNIKACJI SPÓŁKA AKCYJNA, Warszawa, Polska 141301063 i dokonanie wpisu: BUMAR ELEKTRONIKA SPÓŁKA AKCYJNA, Warszawa, Polska 141301063

(B1) **211372** 2012 06 22 A. Wprowadzono zmianę nazwy uprawnionego przez wykreślenie wpisu: PRZEMYSŁOWY INSTYTUT TELEKOMUNIKACJI SPÓŁKA AKCYJNA, Warszawa, Polska 141301063 i dokonanie wpisu: BUMAR ELEKTRONIKA SPÓŁKA AKCYJNA, Warszawa, Polska 141301063

(B1) **211528** 2012 06 21 D. Dokonać wpis o brzmieniu: Na mocy umowy z dnia 27 grudnia 2010 r. udzielono licencji pełnej i wyłącznej na korzystanie z wynalazku przez spółkę Galeco Sp. z o.o., Balice, Polska na czas nieokreślony.

(B1) **211611** 2012 06 29 A. Wprowadzono zmianę uprawnionego przez wykreślenie wpisu: HERMANN JANUSZ, Bydgoszcz, Polska; ZALEWSKA MAŁGORZATA, Niemcz, Polska; HARASIMOWICZ-HERMANN GRAŻYNA, Bydgoszcz, Polska; LEMA-RUMIŃSKA JUSTYNA, Bydgoszcz, Polska; TROCZYŃSKI MIKOŁAJ, Ustronie, Polska i dokonanie wpisu: UNIWERSYTET TECHNOLOGICZNO-PRZYRODNICZY IM. J. I. ŚNIADECKICH W BYDGOSZCZY, Bydgoszcz, Polska

(B1) **211811** 2012 06 22 A. Wprowadzono zmianę nazwy uprawnionego przez wykreślenie wpisu: PRZEMYSŁOWY INSTYTUT TELEKOMUNIKACJI SPÓŁKA AKCYJNA, Warszawa, Polska 141301063 i dokonanie wpisu: BUMAR ELEKTRONIKA SPÓŁKA AKCYJNA, Warszawa, Polska 141301063

## 365

**WPISY I ZMIANY W WYODRĘBNIONEJ  
CZĘŚCI REJESTRU PATENTOWEGO  
(nieuwzględnione w innych samodzielnych ogłoszeniach)**

*Poniższe zestawienie zawiera kolejno: kod rodzaju dokumentu, numer patentu europejskiego, datę wpisu, oznaczenie rubryki, w której dokonano wpisu lub zmiany oraz treść wpisu. Poszczególne rubryki rejestru zawierają następujące dane:*

*rubryka A - nazwisko i imię lub nazwa, a także miejsce zamieszkania lub siedziba uprawnionego z patentu europejskiego,*

*rubryka B - tytuł wynalazku,*

*rubryka C - nazwisko i imię twórcy wynalazku oraz jego miejsce zamieszkania,*

*rubryka D - prawa ograniczające patent,*

*rubryka E - numer dodatkowego prawa ochronnego, data pierwszego zezwolenia na wprowadzenie produktu na rynek w Rzeczypospolitej Polskiej i Unii Europejskiej, oznaczenie organu, który wydał zezwolenie,*

*rubryka F - decyzje dotyczące danego patentu europejskiego,*

*rubryka G - data unieważnienia lub data i przyczyna wygaśnięcia patentu europejskiego a także data stwierdzenia wygaśnięcia decyzji o udzieleniu dodatkowego prawa ochronnego lub data unieważnienia albo data i przyczyna wygaśnięcia dodatkowego prawa ochronnego.*

**Uwaga:** *Publikacji podlegają: zmiana uprawnionego, twórcy, zmiana nazwy uprawnionego, prawa ograniczające patent, sprostowania istotnych pomyłek.*

(T3) **1610766** 2012 06 12 A. Wprowadzono zmianę uprawnionego przez wykreślenie wpisu: DSM IP Assets B.V., Heerlen, Holandia i dokonanie wpisu: DSM Sinochem Pharmaceuticals Netherlands B.V., Delft, Holandia

(T3) **1620423** 2012 06 12 A. Wprowadzono zmianę uprawnionego przez wykreślenie wpisu: DSM IP Assets B.V., Heerlen, Holandia i dokonanie wpisu: DSM Sinochem Pharmaceuticals Netherlands B.V., AX Delft, Holandia

(T3) **1499278** 2012 06 18 A. Wprowadzono zmianę uprawnionego przez wykreślenie wpisu: N.V. Organon, Oss, Holandia i dokonanie wpisu: MSD Oss B.V., AB Oss, Holandia

(T3) **1634261** 2012 06 19 A. Wprowadzono zmianę uprawnionego przez wykreślenie wpisu: Wagner Alarm- und Sicherungssysteme GmbH, Langenhagen, Niemcy i dokonanie wpisu: Wagner Deutschland GmbH, Langenhagen, Niemcy

(T3) **1634261** 2012 06 19 A. Wprowadzono zmianę nazwy uprawnionego przez wykreślenie wpisu: Wagner Deutschland GmbH, Langenhagen, Niemcy i dokonanie wpisu: Wagner Group GmbH, Langenhagen, Niemcy

(T3) **1635820** 2012 06 18 A. Wprowadzono zmianę uprawnionego przez wykreślenie wpisu: N.V. Organon, Oss, Holandia i dokonanie wpisu: MSD Oss B.V., AB Oss, Holandia

(T3) **1691863** 2012 06 12 A. Wprowadzono zmianę uprawnionego przez wykreślenie wpisu: Gambro Lundia AB, Lund, Szwecja i dokonanie wpisu: Fresenius Medical Care Deutschland GmbH, Bad Homburg, Niemcy

(T3) **1709428** 2012 06 19 A. Wprowadzono zmianę uprawnionego przez wykreślenie wpisu: Wagner Alarm- und Sicherungssysteme GmbH, Langenhagen, Niemcy i dokonanie wpisu: Wagner Deutschland GmbH, Langenhagen, Niemcy

(T3) **1709428** 2012 06 19 A. Wprowadzono zmianę nazwy uprawnionego przez wykreślenie wpisu: Wagner Deutschland GmbH, Langenhagen, Niemcy i dokonanie wpisu: Wagner Group GmbH, Langenhagen, Niemcy

(T3) **1682232** 2012 06 19 A. Wprowadzono zmianę uprawnionego przez wykreślenie wpisu: Wagner Alarm- und Sicherungssysteme GmbH, Langenhagen, Niemcy i dokonanie wpisu: Wagner Deutschland GmbH, Langenhagen, Niemcy

(T3) **1682232** 2012 06 19 A. Wprowadzono zmianę nazwy uprawnionego przez wykreślenie wpisu: Wagner Deutschland GmbH, Langenhagen, Niemcy i dokonanie wpisu: Wagner Group GmbH, Langenhagen, Niemcy

(T3) **1729819** 2012 06 18 A. Wprowadzono zmianę uprawnionego przez wykreślenie wpisu: N.V. Organon, Oss, Holandia i dokonanie wpisu: MSD Oss B.V., AB Oss, Holandia

(T3) **1848634** 2012 06 08 A. Wprowadzono zmianę uprawnionego przez wykreślenie wpisu: Ventomatic S.P.A., Valbrembo, Włochy i dokonanie wpisu: FLSmidth A/S, Valby, Dania

(T3) **1729775** 2012 05 15 A. Wprowadzono zmianę uprawnionego przez wykreślenie wpisu: Bradford Pharma Limited, WIGAN, Wielka Brytania i dokonanie wpisu: Redx Pharma Limited, Manchester, Wielka Brytania

(T3) **1913454** 2012 06 20 A. Wprowadzono zmianę nazwy uprawnionego przez wykreślenie wpisu: Energetix Voltage Control Limited, Capenhurst, Wielka Brytania i dokonanie wpisu: VPHASE SMART ENERGY LIMITED, Capenhurst, Wielka Brytania

(T3) **1799229** 2012 06 18 A. Wprowadzono zmianę uprawnionego przez wykreślenie wpisu: N.V. Organon, Oss, Holandia i dokonanie wpisu: MSD Oss B.V., AB Oss, Holandia

(T3) **1841853** 2012 06 08 A. Wprowadzono zmianę nazwy uprawnionego przez wykreślenie wpisu: Kompogas AG, Glattbrugg, Szwajcaria i dokonanie wpisu: Axpo Kompogas AG, Szwajcaria

(T3) **1830887** 2012 06 18 A. Wprowadzono zmianę uprawnionego przez wykreślenie wpisu: N.V. Organon, Oss, Holandia i dokonanie wpisu: MSD Oss B.V., AB Oss, Holandia

(T3) **1688401** 2012 06 21 A. Wprowadzono zmianę uprawnionego przez wykreślenie wpisu: Xella Dämmssysteme GmbH, Stulln, Niemcy i dokonanie wpisu: Xella Deutschland GmbH, Duisburg, Niemcy

(T3) **1886694** 2012 04 23 A. Wprowadzono zmianę uprawnionego przez wykreślenie wpisu: Bayer Schering Pharma Aktiengesellschaft, Berlin, Niemcy i dokonanie wpisu: Jenapharm GmbH & Co. KG, Jena, Niemcy

(T3) **1710245** 2012 06 18 A. Wprowadzono zmianę uprawnionego przez wykreślenie wpisu: N.V. Organon, Oss, Holandia i dokonanie wpisu: MSD Oss B.V., AB Oss, Holandia

(T3) **1710241** 2012 06 18 A. Wprowadzono zmianę uprawnionego przez wykreślenie wpisu: N.V. Organon, Oss, Holandia i dokonanie wpisu: MSD Oss B.V., AB Oss, Holandia

(T3) **1780131** 2012 06 19 A. Wprowadzono zmianę siedziby uprawnionego przez wykreślenie wpisu: Grafica Zannini S.p.A., Ospedaletto, Włochy i dokonanie wpisu: Grafica Zannini S.p.A., Duville, Włochy

(T3) **1780131** 2012 06 19 A. Wprowadzono zmianę uprawnionego przez wykreślenie wpisu: Grafica Zannini S.p.A., Dueville,

Włochy i dokonanie wpisu: Palladio Zannini Industrie Grafiche Cartotecniche S.p.A., Dueville, Włochy

(T3) **1853601** 2012 06 18 A. Wprowadzono zmianę uprawnionego przez wykreślenie wpisu: N.V. Organon, Oss, Holandia i dokonanie wpisu: MSD Oss B.V., AB Oss, Holandia

(T3) **1917267** 2012 06 18 A. Wprowadzono zmianę uprawnionego przez wykreślenie wpisu: N.V. Organon, Oss, Holandia i dokonanie wpisu: MSD Oss B.V., AB Oss, Holandia

(T3) **1924580** 2012 06 18 A. Wprowadzono zmianę uprawnionego przez wykreślenie wpisu: N.V. Organon, Oss, Holandia i dokonanie wpisu: MSD Oss B.V., AB Oss, Holandia

(T3) **1991271** 2012 06 20 A. Wprowadzono zmianę uprawnionego przez wykreślenie wpisu: N.V. Organon, Oss, Holandia i dokonanie wpisu: MSD Oss B.V., AB Oss, Holandia

(T3) **1887581** 2012 06 18 A. Wprowadzono zmianę nazwy uprawnionego przez wykreślenie wpisu: MILLIPORE CORPORATION, Billerica, Stany Zjednoczone Ameryki i dokonanie wpisu: EMD Millipore Corporation, Billerica, Stany Zjednoczone Ameryki

(T3) **2044076** 2012 06 20 A. Wprowadzono zmianę uprawnionego przez wykreślenie wpisu: N.V. Organon, Oss, Holandia i dokonanie wpisu: MSD Oss B.V., AB Oss, Holandia

(T3) **2161182** 2012 06 20 A. Wprowadzono zmianę siedziby uprawnionego przez wykreślenie wpisu: Bayerische Motoren Werke Aktiengesellschaft, München, Niemcy; LR Intralogistik GmbH, Bruckberg, Niemcy i dokonanie wpisu: Bayerische Motoren Werke Aktiengesellschaft, München, Niemcy; LR Intralogistik GmbH, Woerth a.d. Isar, Niemcy

### 366

#### DECYZJE O UNIEWAŻNIENIU PATENTU

*Poniższe zestawienie zawiera kolejno: kod rodzaju patentu, numer unieważnionego patentu, datę unieważnienia oraz treść decyzji.*

(B1) 173070	2009 06 05	Unieważniono w całości
(B1) 195182	2011 10 11	Unieważniono w całości
(T3) 1900280	2012 05 30	Unieważniono w całości

### 367

#### DECYZJE O WYGAŚNIĘCIU PATENTU

*Poniższe zestawienie zawiera kolejno: kod rodzaju patentu, numery patentów, które wygasły na podstawie art. 90 ust. 1 pkt 2 - 4 ustawy z dnia 30.06.2000 r. - Prawo własności przemysłowej oraz datę wygaśnięcia patentu.*

(B1) 169153	2011 09 07	(B1) 179251	2011 09 22
(B1) 172838	2011 09 27	(B1) 179358	2011 09 13
(B1) 173748	2011 09 24	(B1) 179388	2011 09 14
(B1) 173983	2011 09 29	(B1) 180086	2011 08 30
(B1) 174633	2011 09 02	(B1) 180271	2011 09 06
(B1) 174664	2011 09 02	(B1) 180599	2011 09 27
(B1) 174673	2011 09 15	(B1) 181055	2011 09 24
(B1) 174820	2011 09 09	(B1) 181497	2011 09 29
(B1) 175011	2011 09 09	(B1) 181883	2011 09 27
(B1) 176771	2010 02 15	(B1) 182261	2011 06 21
(B1) 176866	2011 09 02	(B1) 182738	2011 09 07
(B1) 176898	2011 09 27	(B1) 182917	2011 09 26
(B1) 177582	2011 09 23	(B1) 183022	2011 09 18
(B1) 178616	2011 09 11	(B1) 183337	2011 09 26
(B1) 178976	2011 09 28	(B1) 183641	2011 09 14
(B1) 179141	2011 09 29	(B1) 184375	2011 09 01

(B1) 185169	2011 09 18	(B1) 201464	2011 09 18
(B1) 185241	2011 09 08	(B1) 201466	2011 09 23
(B1) 185804	2011 09 10	(B1) 201576	2011 09 22
(B1) 185823	2011 09 24	(B1) 201944	2011 09 12
(B1) 186134	2011 09 26	(B1) 202155	2011 09 16
(B1) 186141	2011 09 23	(B1) 202171	2011 09 18
(B1) 186150	2011 09 23	(B1) 202529	2011 09 14
(B1) 186441	2011 09 29	(B1) 202903	2011 09 11
(B1) 187010	2011 09 08	(B1) 202906	2011 09 30
(B1) 187060	2011 09 16	(B1) 203091	2011 09 27
(B1) 187261	2011 09 26	(B1) 203136	2011 09 13
(B1) 187415	2011 09 12	(B1) 203240	2011 09 05
(B1) 187696	2011 09 29	(B1) 203339	2011 09 02
(B1) 187811	2011 09 10	(B1) 203412	2011 09 29
(B1) 188644	2011 09 09	(B1) 203480	2011 09 10
(B1) 189067	2011 09 09	(B1) 203769	2011 09 26
(B1) 189512	2011 09 07	(B1) 204090	2011 09 06
(B1) 189890	2011 09 14	(B1) 204612	2011 09 23
(B1) 190862	2011 09 24	(B1) 204720	2011 09 16
(B1) 190887	2011 09 20	(B1) 205184	2011 09 03
(B1) 191373	2011 09 09	(B1) 205251	2011 09 01
(B1) 191445	2011 09 21	(B1) 205437	2011 09 24
(B1) 192187	2011 09 25	(B1) 206519	2011 09 01
(B1) 192638	2011 09 19	(B1) 206556	2011 09 16
(B1) 192646	2011 09 18	(B1) 206649	2011 09 03
(B1) 192907	2011 09 10	(B1) 206693	2011 09 06
(B1) 193099	2011 09 04	(B1) 206733	2011 09 28
(B1) 193409	2011 09 29	(B1) 206889	2011 09 30
(B1) 194021	2011 09 22	(B1) 207007	2011 05 17
(B1) 194205	2011 09 09	(B1) 207072	2011 09 29
(B1) 194248	2011 09 29	(B1) 207213	2011 09 24
(B1) 194342	2011 09 23	(B1) 207270	2011 09 10
(B1) 194985	2011 09 20	(B1) 207272	2011 09 02
(B1) 195114	2011 09 08	(B1) 207312	2011 09 15
(B1) 195174	2011 09 19	(B1) 207440	2011 09 28
(B1) 195743	2011 09 01	(B1) 207546	2011 09 22
(B1) 195840	2011 09 28	(B1) 207616	2011 09 10
(B1) 195935	2011 09 22	(B1) 207714	2011 09 10
(B1) 196169	2011 09 05	(B1) 207842	2011 09 10
(B1) 196385	2011 09 27	(B1) 208022	2011 09 11
(B1) 196676	2011 09 28	(B1) 208117	2011 09 17
(B1) 196744	2011 09 09	(B1) 208210	2011 09 16
(B1) 196828	2011 09 17	(B1) 208217	2011 09 15
(B1) 197097	2011 09 30	(B1) 208265	2011 09 03
(B1) 197555	2011 09 16	(B1) 208452	2011 09 27
(B1) 197873	2011 09 08	(B1) 208612	2011 09 17
(B1) 197874	2011 09 01	(B1) 208878	2011 08 01
(B1) 198119	2011 09 18	(B1) 209024	2011 09 23
(B1) 198244	2011 09 27	(B1) 209125	2011 09 07
(B1) 198366	2011 09 09	(B1) 209362	2011 09 20
(B1) 198449	2011 09 10	(B1) 209685	2011 09 01
(B1) 198610	2011 09 27	(B1) 210059	2011 09 16
(B1) 198738	2011 09 26	(B1) 210077	2011 09 29
(B1) 198878	2011 09 06	(B1) 210191	2008 12 06
(B1) 199042	2011 09 25	(B1) 210220	2010 05 16
(B1) 199400	2011 09 22	(B1) 210228	2008 07 25
(B1) 199511	2011 06 13	(B1) 210229	2008 08 29
(B1) 200111	2011 09 26	(B1) 210232	2008 08 12
(B1) 200112	2011 09 03	(B1) 210236	2008 08 12
(B1) 200318	2011 09 26	(B1) 210237	2011 02 01
(B1) 200529	2011 09 01	(B1) 210253	2011 09 18
(B1) 200744	2011 09 28	(B1) 210261	2010 05 28
(B1) 200904	2011 09 25	(B1) 210263	2009 10 23
(B1) 200926	2011 09 09	(B1) 210277	2011 05 14
(B1) 200964	2011 09 16	(B1) 210282	2008 12 28
(B1) 201044	2011 09 18	(B1) 210285	2010 07 17
(B1) 201300	2011 09 15	(B1) 210292	2009 07 04

(B1) 210295	2007 02 11	(B1) 210361	2007 10 25
(B1) 210313	2010 02 26	(B1) 210370	2011 03 17
(B1) 210325	2009 05 04	(B1) 210376	2009 11 27
(B1) 210327	2009 02 14	(B1) 210398	2008 02 25
(B1) 210329	2010 09 25	(B1) 210399	2008 02 25
(B1) 210334	2010 05 16	(B1) 210400	2007 10 25
(B1) 210335	2010 09 18	(B1) 210401	2007 10 25
(B1) 210339	2010 04 19	(B1) 210406	2009 11 17
(B1) 210340	2010 04 17	(B1) 210420	2008 06 21
(B1) 210341	2009 08 16	(B1) 210421	2008 06 21
(B1) 210342	2008 10 31	(B1) 210503	2010 09 03
(B1) 210350	2011 06 27	(B1) 210507	2007 03 02
(B1) 210352	2011 04 28	(B1) 210508	2007 03 02

(T3) 1653950	2011 07 20	(T3) 1771520	2011 07 15
(T3) 1654194	2011 06 22	(T3) 1772078	2011 07 18
(T3) 1654241	2011 07 02	(T3) 1773450	2011 07 13
(T3) 1654320	2011 07 26	(T3) 1774566	2011 07 07
(T3) 1654352	2011 07 19	(T3) 1774842	2011 06 07
(T3) 1656131	2011 07 08	(T3) 1778593	2011 06 28
(T3) 1658225	2011 07 14	(T3) 1779805	2011 07 29
(T3) 1660484	2011 04 30	(T3) 1782655	2011 07 18
(T3) 1662929	2011 06 23	(T3) 1783293	2011 07 22
(T3) 1675475	2011 06 07	(T3) 1794985	2011 07 28
(T3) 1687284	2011 07 23	(T3) 1795271	2011 06 15
(T3) 1726729	2011 05 25	(T3) 1799030	2011 05 13
(T3) 1729018	2011 06 01	(T3) 1810548	2011 05 23
(T3) 1730041	2011 05 12	(T3) 1824339	2010 12 15
(T3) 1731081	2011 05 03	(T3) 1841559	2011 07 19
(T3) 1731450	2011 05 17	(T3) 1852386	2011 05 05
(T3) 1733622	2011 06 12	(T3) 1857451	2011 05 05
(T3) 1734203	2011 06 08	(T3) 1858743	2011 06 22
(T3) 1739235	2011 06 06	(T3) 1862637	2011 05 18
(T3) 1739895	2011 06 30	(T3) 1867459	2011 06 14
(T3) 1741565	2011 07 03	(T3) 1870269	2011 06 23
(T3) 1741634	2011 06 29	(T3) 1870352	2011 06 23
(T3) 1741895	2011 07 05	(T3) 1870559	2011 06 18
(T3) 1743964	2011 07 15	(T3) 1870682	2011 06 23
(T3) 1745806	2011 06 01	(T3) 1872663	2011 06 26
(T3) 1746003	2011 07 20	(T3) 1877501	2011 05 08
(T3) 1748858	2011 05 06	(T3) 1880042	2011 05 12
(T3) 1749590	2011 07 08	(T3) 1881771	2011 05 01
(T3) 1750704	2011 05 11	(T3) 1882551	2011 07 26
(T3) 1751176	2011 05 04	(T3) 1882574	2011 07 18
(T3) 1752730	2011 07 15	(T3) 1882624	2011 07 09
(T3) 1753574	2011 05 25	(T3) 1884174	2011 07 30
(T3) 1753704	2011 06 08	(T3) 1884316	2011 07 25
(T3) 1753719	2011 05 27	(T3) 1885598	2011 06 02
(T3) 1753723	2011 05 19	(T3) 1885895	2011 05 13
(T3) 1753934	2011 05 26	(T3) 1886042	2011 06 02
(T3) 1755474	2011 06 01	(T3) 1888185	2011 05 17
(T3) 1755593	2011 05 24	(T3) 1888545	2011 05 16
(T3) 1756049	2011 05 20	(T3) 1891009	2011 06 15
(T3) 1756336	2011 06 15	(T3) 1891029	2011 05 22
(T3) 1758737	2011 06 09	(T3) 1891200	2011 06 02
(T3) 1758805	2011 06 21	(T3) 1891279	2011 06 13
(T3) 1758870	2011 06 09	(T3) 1893151	2011 06 23
(T3) 1758871	2011 06 01	(T3) 1893667	2011 06 12
(T3) 1761227	2011 06 29	(T3) 1894265	2011 06 08
(T3) 1761236	2011 06 16	(T3) 1895847	2011 06 14
(T3) 1761480	2011 06 15	(T3) 1896470	2011 05 15
(T3) 1761492	2011 07 22	(T3) 1896485	2011 05 27
(T3) 1761519	2011 06 13	(T3) 1896868	2011 06 30
(T3) 1761541	2011 06 13	(T3) 1899333	2011 06 13
(T3) 1763413	2011 07 04	(T3) 1899930	2011 06 30
(T3) 1763417	2011 06 30	(T3) 1901640	2011 06 21
(T3) 1763864	2011 06 02	(T3) 1902034	2011 06 01
(T3) 1764209	2011 07 20	(T3) 1902050	2011 06 26
(T3) 1765685	2011 07 04	(T3) 1902103	2011 07 04
(T3) 1765703	2011 06 13	(T3) 1904157	2011 06 30
(T3) 1765921	2011 06 16	(T3) 1907803	2011 07 25
(T3) 1766301	2011 05 30	(T3) 1909792	2011 07 13
(T3) 1766500	2011 06 10	(T3) 1910183	2011 06 30
(T3) 1767026	2011 06 21	(T3) 1910627	2011 07 04
(T3) 1768538	2011 06 27	(T3) 1915265	2011 05 22
(T3) 1768809	2011 05 04	(T3) 1915301	2011 06 08
(T3) 1768910	2011 07 05	(T3) 1915501	2011 07 04
(T3) 1768969	2011 07 20	(T3) 1917118	2011 07 26
(T3) 1769123	2011 07 07	(T3) 1928290	2011 05 30
(T3) 1769289	2011 07 12	(T3) 1928756	2011 06 08
(T3) 1771281	2011 07 21	(T3) 1931341	2011 07 06

368

**DECYZJE O WYGAŚNIĘCIU  
NA TERYTORIUM RZECZYPOSPOLITEJ POLSKIEJ  
PATENTU EUROPEJSKIEGO**

*Poniższe zestawienie zawiera kolejno: kod rodzaju dokumentu, numer patentu europejskiego oraz datę wygaśnięcia patentu europejskiego na terytorium Rzeczypospolitej Polskiej.*

(T3) 1498603	2011 06 17	(T3) 1633825	2011 06 04
(T3) 1513375	2011 07 29	(T3) 1633924	2011 05 19
(T3) 1516971	2011 07 24	(T3) 1635808	2011 06 23
(T3) 1591007	2011 04 04	(T3) 1635824	2011 06 02
(T3) 1593803	2011 05 07	(T3) 1635958	2011 06 07
(T3) 1600700	2011 05 13	(T3) 1636217	2011 05 06
(T3) 1600805	2011 05 18	(T3) 1636223	2011 05 14
(T3) 1604880	2011 06 09	(T3) 1638783	2011 06 11
(T3) 1606178	2011 07 21	(T3) 1638933	2011 06 07
(T3) 1607001	2011 05 24	(T3) 1639194	2011 06 14
(T3) 1607216	2011 06 14	(T3) 1641438	2011 06 01
(T3) 1607323	2011 06 10	(T3) 1641456	2011 06 25
(T3) 1607502	2011 06 15	(T3) 1641775	2011 07 01
(T3) 1609909	2011 05 19	(T3) 1643088	2011 07 08
(T3) 1609913	2011 06 14	(T3) 1643879	2011 06 04
(T3) 1609940	2011 06 22	(T3) 1643998	2011 06 25
(T3) 1610195	2011 06 24	(T3) 1644129	2011 07 13
(T3) 1611798	2011 06 07	(T3) 1644316	2011 06 24
(T3) 1613328	2011 03 31	(T3) 1644403	2011 06 23
(T3) 1614731	2011 07 05	(T3) 1644422	2011 07 08
(T3) 1616822	2011 07 06	(T3) 1645691	2011 06 15
(T3) 1617035	2011 07 15	(T3) 1646822	2011 07 22
(T3) 1618092	2011 05 03	(T3) 1647018	2011 07 16
(T3) 1618771	2011 07 23	(T3) 1647954	2011 05 17
(T3) 1618960	2011 07 20	(T3) 1648413	2011 07 21
(T3) 1619265	2011 07 08	(T3) 1648473	2011 07 22
(T3) 1620373	2011 05 05	(T3) 1648741	2011 07 30
(T3) 1621813	2011 07 27	(T3) 1648790	2011 06 28
(T3) 1624807	2011 05 19	(T3) 1648899	2011 07 23
(T3) 1625173	2011 05 06	(T3) 1649144	2011 07 01
(T3) 1626925	2011 05 06	(T3) 1651223	2011 07 29
(T3) 1626936	2011 05 19	(T3) 1651367	2011 07 13
(T3) 1627041	2011 05 19	(T3) 1651375	2011 07 07
(T3) 1627438	2011 05 14	(T3) 1651396	2011 07 23
(T3) 1628662	2011 05 14	(T3) 1651556	2011 07 15
(T3) 1629231	2011 05 18	(T3) 1651567	2011 07 21
(T3) 1629572	2011 06 03	(T3) 1651592	2011 07 23
(T3) 1629609	2011 05 28	(T3) 1651618	2011 07 15
(T3) 1631615	2011 05 06	(T3) 1651644	2011 07 15
(T3) 1633355	2011 05 21	(T3) 1651705	2011 07 28
(T3) 1633472	2011 06 10	(T3) 1651711	2011 07 13
(T3) 1633730	2011 05 28	(T3) 1652813	2011 06 30

---

(T3)1933773	2011 07 21	(T3)2003120	2011 06 12	(T3)2041045	2011 07 02	(T3)2051275	2011 07 04
(T3)1941226	2011 06 19	(T3)2030195	2011 05 15	(T3)2041204	2011 06 25	(T3)2054394	2011 06 11
(T3)1953800	2011 07 07	(T3)2032249	2011 06 12	(T3)2041376	2011 06 07	(T3)2147915	2011 07 08
(T3)1973766	2010 12 21	(T3)2035285	2011 05 21	(T3)2044248	2011 07 16	(T3)2165396	2011 05 05
(T3)1987861	2011 05 04	(T3)2038235	2011 07 02	(T3)2047496	2011 06 21	(T3)2178719	2011 05 09
(T3)2001076	2011 05 29	(T3)2040939	2011 07 03	(T3)2048980	2011 07 19	(T3)2181013	2011 07 08

## B. WZORY UŻYTKOWE

369

### UDZIELONE PRAWA OCHRONNE

(od nr 66 173 do nr 66 214)

Y1 (11) **66187** (41) 2012 01 30  
 (51) **A01B 15/02** (2006.01)  
**A01B 3/46** (2006.01)  
 (21) 119214 (22) 2010 07 27  
 (72) LECH ROBERT, Jodłowa (PL); PAWŁOWSKI TADEUSZ, Poznań (PL); SZCZEPANIAK JAN, Poznań (PL)  
 (73) ANIOŁ KAZIMIERZ PRZEDSIĘBIORSTWO PRODUKCYJNO-USŁUGOWO-HANDLOWE AKPIL, Pilzno (PL)  
 (54) Zespół koła kopiującego pługa wieloskibowego obracalnego

Y1 (11) **66197** (41) 2012 03 26  
 (51) **A01C 17/00** (2006.01)  
**A01C 15/00** (2006.01)  
 (21) 119345 (22) 2010 09 23  
 (72) JASZCZAK DARIUSZ, Lublin (PL); JASTRZĘBSKI STANISŁAW, Białystok (PL)  
 (73) METAL-FACH SPÓŁKA Z OGRANICZONĄ ODPOWIEDZIALNOŚCIĄ, Sokółka (PL)  
 (54) Rozsiewacz odśrodkowy, zwłaszcza do nawozów

Y1 (11) **66198** (41) 2012 03 26  
 (51) **A01D 89/00** (2006.01)  
 (21) 119346 (22) 2010 09 23  
 (72) SEPKO TOMASZ, Kruglo (PL); ONOSZKO PAWEŁ, Sokółka (PL)  
 (73) METAL-FACH SPÓŁKA Z OGRANICZONĄ ODPOWIEDZIALNOŚCIĄ, Sokółka (PL)  
 (54) Podbieracz obrotowy

Y1 (11) **66200** (41) 2012 05 21  
 (51) **A41B 11/00** (2006.01)  
 (21) 119496 (22) 2010 11 19  
 (72) CHROŚCIELEWSKI KRZYSZTOF, Łódź (PL); WŁODARCZYK MARIUSZ, Łódź (PL)  
 (73) BRYŁA MAREK P. P. H. U. STEVEN, Łowicz (PL)  
 (54) Skarpeta ze ściągaczem

Y1 (11) **66201** (41) 2012 05 21  
 (51) **A41B 11/00** (2006.01)  
 (21) 119497 (22) 2010 11 19  
 (72) CHROŚCIELEWSKI KRZYSZTOF, Łódź (PL); WŁODARCZYK MARIUSZ, Łódź (PL)  
 (73) BRYŁA MAREK P. P. H. U. STEVEN, Łowicz (PL)  
 (54) Skarpeta ze ściągaczem wielostrefowym

Y1 (11) **66188** (41) 2012 02 13  
 (51) **A43B 7/00** (2006.01)  
**A43B 3/12** (2006.01)  
 (21) 119221 (22) 2010 07 30  
 (72) SKRZYŃSKA BARBARA, Kraków (PL); RAJCHEL-CHYLA BOŻENA, Kraków (PL); IBEK TERESA, Kraków (PL); PLUCIŃSKA KRYSZYNA, Kraków (PL)  
 (73) INSTYTUT PRZEMYSŁU SKÓRZANEGO W ŁODZI, Łódź (PL)  
 (54) Półfabrykat obuwia do indywidualnego dopasowania do stóp cukrzycowych lub reumatoidalnych

Y1 (11) **66186** (41) 2012 01 02  
 (51) **A47B 21/00** (2006.01)  
**A47B 21/013** (2006.01)  
 (21) 119155 (22) 2010 06 30  
 (72) SOBISZ RYSZARD, Gowidlino (PL); SYNAK ANDRZEJ, Frydrychowo (PL)  
 (73) JT MEBEL SPÓŁKA Z OGRANICZONĄ ODPOWIEDZIALNOŚCIĄ, Kartuzy (PL)  
 (54) Stanowisko komputerowe

Y1 (11) **66179** (41) 2011 10 10  
 (51) **A61B 19/02** (2006.01)  
**A45F 3/04** (2006.01)  
 (21) 118895 (22) 2010 03 30  
 (72) GÓRSKI JACEK, Wągrowiec (PL)  
 (73) GÓRSKI JACEK, Wągrowiec (PL)  
 (54) Plecak medyczny

Y1 (11) **66214** (41) 2007 05 14  
 (51) **A61F 2/38** (2006.01)  
 (62) 378016  
 (21) 120564 (22) 2005 11 10  
 (72) BARANOWSKI ANDRZEJ, Pruszków (PL); GRYGORUK ROMAN, Dubicze Osoczne (PL); KĘDZIOR KRZYSZTOF, Warszawa (PL); POMIANOWSKI STANISŁAW, Warszawa (PL); SKALSKI KONSTANTY, Warszawa (PL)  
 (73) POLITECHNIKA WARSZAWSKA, Warszawa (PL)  
 (54) Endoproteza głowy kości promieniowej stawu łokciowego

Y1 (11) **66196** (41) 2012 03 26  
 (51) **A63G 9/00** (2006.01)  
 (21) 119329 (22) 2010 09 16  
 (72) KAROŃ ADAM, Częstochowa (PL); KAROŃ JANUSZ, Częstochowa (PL)  
 (73) PRZEDSIĘBIORSTWO PRODUKCYJNO-HANDLOWE ARO KAROŃ SPÓŁKA JAWNA, Częstochowa (PL)  
 (54) Składana huśtawka

Y1 (11) **66211** (41) 2012 02 27  
 (51) **B01D 25/26** (2006.01)  
**B24C 9/00** (2006.01)  
 (21) 120273 (22) 2011 07 28  
 (72) TULETA TADEUSZ, Gdańsk (PL); STELMACH KAZIMIERZ, Gdynia (PL); MACIOROWSKI ANDRZEJ, Gdynia (PL)  
 (73) PRZEDSIĘBIORSTWO USŁUG OKRĘTOWYCH PRODMOREX SPÓŁKA Z OGRANICZONĄ ODPOWIEDZIALNOŚCIĄ, Gdańsk (PL)  
 (54) Odpylacz powietrza wylotowego z komór śrutowniczych

Y1 (11) **66178** (41) 2011 09 26  
 (51) **B01J 13/00** (2006.01)  
**B82B 3/00** (2006.01)  
 (21) 118872 (22) 2010 03 23  
 (72) ŻELECHOWSKI WOJCIECH, Warszawa (PL)

(73) NANO-TECH POLSKA SPÓŁKA Z OGRANICZONĄ  
ODPOWIEDZIALNOŚCIĄ, Józefów (PL)  
(54) Urządzenie do wytwarzania nanokolloidów metali

Y1 (11) **66208** (41) 2012 03 26  
(51) **B24C 9/00** (2006.01)  
**B01D 25/26** (2006.01)  
(21) 120227 (22) 2011 07 28  
(72) TULETA TADEUSZ, Gdańsk (PL); SCIBOREK MATEUSZ, Gdańsk (PL)  
(73) PRZEDSIĘBIORSTWO USŁUG OKRĘTOWYCH PRODMOREX  
SPÓŁKA Z OGRANICZONĄ ODPOWIEDZIALNOŚCIĄ, Gdańsk (PL)  
(54) Modułowa komora odpylacza powietrza wylotowego z komór  
śrutowniczych

Y1 (11) **66175** (41) 2011 08 16  
(51) **B25B 7/02** (2006.01)  
**B25B 13/50** (2006.01)  
(21) 118749 (22) 2010 02 03  
(72) KALYCIOK ROMUALD, Nędza (PL)  
(73) SUNEX SPÓŁKA Z OGRANICZONĄ ODPOWIEDZIALNOŚCIĄ,  
Racibórz (PL)  
(54) Szczypce zaciskowe

Y1 (11) **66206** (41) 2012 02 13  
(51) **B26B 9/02** (2006.01)  
**A47J 17/02** (2006.01)  
(21) 120155 (22) 2011 06 24  
(30) PUV2010-23066 2010 08 04 CZ  
(72) JIŽI VACULIK, Zlin (CZ); BRCZIK DAVID, Zlin-Kosielec (CZ)  
(73) TESCO S.R.O., Zlin (CZ)  
(54) Nóż do melonów

Y1 (11) **66177** (41) 2011 09 26  
(51) **B28C 5/00** (2006.01)  
**B28C 1/16** (2006.01)  
(21) 118846 (22) 2010 03 12  
(72) LEHKI RYSZARD, Strzegom (PL)  
(73) STRZEGOMSKIE ZAKŁADY MECHANICZNE ZREMB SPÓŁKA  
AKCYJNA, Strzegom (PL)  
(54) Pokrywa mieszalnika mieszkarki

Y1 (11) **66195** (41) 2012 03 12  
(51) **B61C 17/12** (2006.01)  
(21) 119290 (22) 2010 08 27  
(72) CZECHOWSKI PIOTR, Łódź (PL); PAWŁOWSKI ARTUR, Kozłuszki (PL)  
(73) BOMBARDIER TRANSPORTATION POLSKA SPÓŁKA  
Z OGRANICZONĄ ODPOWIEDZIALNOŚCIĄ, Wrocław (PL)  
(54) Zestaw zasilająco-sterujący dla lokomotywy elektrycznej

Y1 (11) **66192** (41) 2012 02 13  
(51) **B61F 5/30** (2006.01)  
(21) 119250 (22) 2010 08 11  
(72) SOBAŚ MAREK, Pamiątkowo (PL); GRZECHOWIAK RYSZARD,  
Poznań (PL); MIKLASZ RADOSŁAW, Pruszcz (PL)  
(73) INSTYTUT POJAZDÓW SZYNOWYCH TABOR, Poznań (PL)  
(54) Zawieszenie trzyosiowego wózka dla pojazdów szynowych

Y1 (11) **66203** (41) 2011 12 19  
(51) **B65H 75/00** (2006.01)  
(21) 119776 (22) 2011 02 21  
(72) TROJANOWSKI LUBOMIR, Świebodzice (PL)  
(73) PRZEDSIĘBIORSTWO PRODUKCYJNO-HANDLOWO  
USŁUGOWE DEFALIN GROUP SPÓŁKA AKCYJNA, Świebodzice (PL)  
(54) Zestaw transportowy nawoi sznurka rolniczego

Y1 (11) **66189** (41) 2012 02 13  
(51) **E01B 25/04** (2006.01)

**B61B 3/02** (2006.01)  
**E21F 13/00** (2006.01)

(21) 119240 (22) 2010 08 06  
(72) WÓJCICKI WALDEMAR, Piotrków Trybunalski (PL); FAMULSKI  
WIESŁAW, Piotrków Trybunalski (PL); WÓJCICKI MICHAŁ,  
Piotrków Trybunalski (PL)  
(73) FABRYKA MASZYN GÓRNICZYCH PIOMA SPÓŁKA AKCYJNA,  
Piotrków Trybunalski (PL)  
(54) Szyna jezdnia kolei podwieszanej z napędem zębatym

Y1 (11) **66190** (41) 2012 02 13  
(51) **E01B 25/04** (2006.01)  
**B61B 3/02** (2006.01)  
**E21F 13/00** (2006.01)  
(21) 119241 (22) 2010 08 06  
(72) WÓJCICKI WALDEMAR, Piotrków Trybunalski (PL); FAMULSKI  
WIESŁAW, Piotrków Trybunalski (PL); WÓJCICKI MICHAŁ,  
Piotrków Trybunalski (PL)  
(73) FABRYKA MASZYN GÓRNICZYCH PIOMA SPÓŁKA AKCYJNA,  
Piotrków Trybunalski (PL)  
(54) Szyna jezdnia kolejki podwieszanej o napędzie zębatym

Y1 (11) **66205** (41) 2011 11 21  
(51) **E01F 9/03** (2006.01)  
**E01F 9/011** (2006.01)  
**E01F 15/00** (2006.01)  
(21) 119939 (22) 2011 04 18  
(72) DAŃCZYŃSKI ZDZISŁAW, Karwodrza (PL)  
(73) DAŃCZYŃSKI ZDZISŁAW, Karwodrza (PL)  
(54) Słupek montażowy znaków i tablic, mocowany do barier dro-  
gowych

Y1 (11) **66204** (41) 2006 07 10  
(51) **E02B 3/04** (2006.01)  
(62) 370573  
(21) 119933 (22) 2004 10 08  
(72) BOROWSKI MARIAN, Warszawa (PL); BRUDZIŃSKI TADEUSZ,  
Warszawa (PL); JAROSZ JACEK, Warszawa (PL); ZABIELSKI JERZY,  
Warszawa (PL)  
(73) KONSORCJUM STALI SPÓŁKA AKCYJNA, Warszawa (PL)  
(54) Składana zapora przeciwpowodziowa

Y1 (11) **66194** (41) 2012 02 27  
(51) **E04C 2/26** (2006.01)  
**E04B 1/86** (2006.01)  
(21) 119276 (22) 2010 08 23  
(72) KWIATKOWSKI ŁUKASZ, Łódź (PL)  
(73) TILIA SPÓŁKA Z OGRANICZONĄ ODPOWIEDZIALNOŚCIĄ,  
Łódź (PL)  
(54) Płyta warstwowa ścienna

Y1 (11) **66173** (41) 2011 05 23  
(51) **E04D 13/068** (2006.01)  
**E04D 13/064** (2006.01)  
(21) 118598 (22) 2009 11 16  
(72) SŁABIK JANUSZ, Krosno (PL)  
(73) SŁABIK JANUSZ, Krosno (PL)  
(54) Nastawny narożnik rynny dachowej

Y1 (11) **66202** (41) 2011 10 10  
(51) **E04F 17/04** (2006.01)  
**F23J 13/04** (2006.01)  
**F16L 9/17** (2006.01)  
(21) 119754 (22) 2011 02 14  
(72) MAZUR PIOTR, Pleśna (PL); WAWSZKIEWICZ ROBERT, Kraków (PL)  
(73) FRAPOL SPÓŁKA Z OGRANICZONĄ ODPOWIEDZIALNOŚCIĄ,  
Kraków (PL)  
(54) Prostka przewodu oddymiającego, obsługującego jedną strefę  
pożarową

Y1 (11) **66184** (41) 2011 12 05  
 (51) **E05B 3/04** (2006.01)  
 (21) 119052 (22) 2010 05 25  
 (72) HAŁADAJ TEODOR, Chorzów (PL)  
 (73) AXA-MAG SPÓŁKA Z OGRANICZONĄ ODPOWIEDZIALNOŚCIĄ, Siewierz (PL)  
 (54) Układ wspomaganie zintegrowanego ruchu obrotowego klamki

Y1 (11) **66210** (41) 2005 09 05  
 (51) **E05C 19/16** (2006.01)  
 (62) 365659  
 (21) 120260 (22) 2004 02 27  
 (72) GÓRAL DARIUSZ, Lublin (PL); KLUZA FRANCISZEK, Lublin (PL)  
 (73) UNIWERSYTET PRZYRODNICZY W LUBLINIE, Lublin (PL)  
 (54) Zamek elektromagnetyczny

Y1 (11) **66207** (41) 2012 02 27  
 (51) **E06B 1/34** (2006.01)  
 (21) 120167 (22) 2011 06 29  
 (72) MIKOSZA DOMINIK, Tychy (PL)  
 (73) F.P.H. MIKEA II SPÓŁKA JAWNA K. MIKOSZA, D. MIKOSZA, Tychy (PL)  
 (54) Ościeżnica drzewiowa

Y1 (11) **66176** (41) 2011 08 29  
 (51) **E06B 3/263** (2006.01)  
**E06B 5/16** (2006.01)  
 (21) 118779 (22) 2010 02 18  
 (72) WOŹNIAK TOMASZ, Lubicz Dolny (PL)  
 (73) WOŹNIAK TOMASZ, Lubicz Dolny (PL)  
 (54) Zestaw elementów słupa, skrzydła i poprzeczki, drzwi, okien i ściany słupowo-ryglowej

Y1 (11) **66199** (41) 2012 03 26  
 (51) **E06B 7/02** (2006.01)  
**E04D 13/03** (2006.01)  
 (21) 119360 (22) 2010 09 25  
 (72) GŁOGOWSKI HENRYK, Suszno (PL)  
 (73) OKPOL SPÓŁKA Z OGRANICZONĄ ODPOWIEDZIALNOŚCIĄ, Skarbimierz Osiedle (PL)  
 (54) Okno dachowe z nawiewnikiem

Y1 (11) **66193** (41) 2012 02 27  
 (51) **E21F 1/00** (2006.01)  
**F04D 25/08** (2006.01)  
**F24F 7/06** (2006.01)  
 (21) 119275 (22) 2010 08 20  
 (72) SMOLNIK WOJCIECH, Gierałtowiec (PL)  
 (73) JUSZCZYK MAŁGORZATA BAMAR POL, Gliwice (PL)  
 (54) Osiowy wentylator lutniowy

Y1 (11) **66191** (41) 2012 02 13  
 (51) **F03D 3/04** (2006.01)  
**F03D 3/06** (2006.01)  
 (21) 119246 (22) 2010 08 10  
 (72) CZUBIK JAN, Umieszcz (PL); CZUBIK JAROSŁAW, Umieszcz (PL)  
 (73) CZUBIK JAN, Umieszcz (PL); CZUBIK JAROSŁAW, Umieszcz (PL)  
 (54) Segment silnika wiatrowego

Y1 (11) **66185** (41) 2012 01 02  
 (51) **F23H 3/02** (2006.01)  
 (21) 119117 (22) 2010 06 22  
 (72) MERCHUT ARTUR, Łaziska Górne (PL); SROCZYŃSKI SŁAWOMIR, Mikołów (PL)  
 (73) FPM SPÓŁKA AKCYJNA, Mikołów (PL)  
 (54) Ruszt taśmowy z belką chłodzoną wodą

Y1 (11) **66174** (41) 2011 08 01  
 (51) **F23J 13/00** (2006.01)

**F23J 13/04** (2006.01)  
**E04F 17/02** (2006.01)  
 (21) 118723 (22) 2010 01 19  
 (72) DARŁAK JÓZEF, Dębica (PL)  
 (73) DARCO SPÓŁKA Z OGRANICZONĄ ODPOWIEDZIALNOŚCIĄ, Pustków Osiedle (PL)  
 (54) Kolano nastawne

Y1 (11) **66212** (41) 2012 02 27  
 (51) **F23J 13/04** (2006.01)  
**F16L 21/00** (2006.01)  
**E04F 17/02** (2006.01)  
 (21) 120319 (22) 2011 09 07  
 (72) CHWASTEK ARTUR, Łęzkowice (PL); CHWASTEK RAFAŁ, Łęzkowice (PL); ADAMCZYK RAFAŁ, Nowy Wiśnicz (PL)  
 (73) KOMINUS-SYSTEMY BUDOWLANE A. CHWASTEK, R. CHWASTEK, R. ADAMCZYK SPÓŁKA JAWNA, Łęzkowice (PL)  
 (54) Kielichowy łącznik rur cienkościennych

Y1 (11) **66213** (41) 2012 02 27  
 (51) **F23J 13/04** (2006.01)  
**F16L 21/00** (2006.01)  
**E04F 17/02** (2006.01)  
 (21) 120320 (22) 2011 09 07  
 (72) CHWASTEK ARTUR, Łęzkowice (PL); CHWASTEK RAFAŁ, Łęzkowice (PL); ADAMCZYK RAFAŁ, Nowy Wiśnicz (PL)  
 (73) KOMINUS-SYSTEMY BUDOWLANE A. CHWASTEK, R. CHWASTEK, R. ADAMCZYK SPÓŁKA JAWNA, Łęzkowice (PL)  
 (54) Łącznik kielichowy rur cienkościennych

Y1 (11) **66209** (41) 2005 03 07  
 (51) **F24F 3/16** (2006.01)  
**A62B 11/00** (2006.01)  
 (62) 365761  
 (21) 120258 (22) 2004 03 02  
 (23) 2003 09 02 XI Międzynarodowy Salon Przemysłu Obronnego Targi Kielce Sp. z o.o.  
 (72) GRYGIER WŁODZIMIERZ, Tapkowice (PL); KOZIK WINCENTY, Kalety (PL); NOWAK ZYGFRYD, Tarnowskie Góry (PL); WIŚNIEWSKA KRYSZYNA, Świerkianiec (PL)  
 (73) FABRYKA SPRZĘTU RATUNKOWEGO I LAMP GÓRNICZYCH FASER SPÓŁKA AKCYJNA, Tarnowskie Góry (PL)  
 (54) Urządzenie do regeneracji powietrza w pomieszczeniach izolowanych od atmosfery

Y1 (11) **66182** (41) 2011 11 07  
 (51) **G01B 3/10** (2006.01)  
**G01B 3/02** (2006.01)  
 (21) 119007 (22) 2010 05 06  
 (72) KAWALEC ANDRZEJ, Warszawa (PL); BURZYŃSKI JERZY, Warszawa (PL)  
 (73) CODIMEX SPÓŁKA Z OGRANICZONĄ ODPOWIEDZIALNOŚCIĄ, Warszawa (PL)  
 (54) Taśma samozwijająca

Y1 (11) **66180** (41) 2011 10 24  
 (51) **G01N 33/04** (2006.01)  
**G01N 1/10** (2006.01)  
**G06K 7/00** (2006.01)  
 (21) 118961 (22) 2010 04 23  
 (72) LAS MAREK, Koszalin (PL); FORMELA OKTAWIAN, Trzebielino (PL)  
 (73) PRO-WAM SPÓŁKA Z OGRANICZONĄ ODPOWIEDZIALNOŚCIĄ, Koszalin (PL)  
 (54) Układ do poboru i identyfikacji próbek mleka

Y1 (11) **66183** (41) 2011 11 21  
 (51) **G08G 1/095** (2006.01)  
 (21) 119045 (22) 2010 05 20



- (72) ZALEWSKI JAN, Sopot (PL)  
 (73) ZALEWSKI JAN, Sopot (PL)  
 (54) Sygnalizator świetlny dla ruchu drogowego

Y1 (11) **66181** (41) 2011 11 07

- (51) **H01R 11/15** (2006.01)  
**H01R 4/42** (2006.01)  
**H01R 4/66** (2006.01)

- (21) 118976 (22) 2010 04 26  
 (72) KULCZYCKI JANUSZ, Kraków (PL); DŻUGAN ROBERT, Kraków (PL); SIEDLIK DARIUSZ, Kraków (PL); SZAJTA JANUSZ, Kraków (PL); SZOSTAK PIOTR, Kraków (PL)  
 (73) WYTWÓRNIĄ SPRZĘTU ELEKTROENERGETYCZNEGO AKTYWIZACJA SPÓŁDZIELNIA PRACY, Kraków (PL)  
 (54) Zacisk, zwłaszcza do uziemiacza

INDEKS UDZIELONYCH PRAW OCHRONNYCH,  
 WEDŁUG SYMBOLI MKP

Symbol MKP	Nr prawa ochronn.	Symbol MKP	Nr prawa ochronn.
A01B 15/02 (2006.01)	66187	E04C 2/26 (2006.01)	66194
A01B 3/46 (2006.01)	66187*	E04D 13/068 (2006.01)	66173
A01C 17/00 (2006.01)	66197	E04D 13/064 (2006.01)	66173*
A01C 15/00 (2006.01)	66197*	E04D 13/03 (2006.01)	66199*
A01D 89/00 (2006.01)	66198	E04F 17/04 (2006.01)	66202
A41B 11/00 (2006.01)	66200	E04F 17/02 (2006.01)	66174*
A41B 11/00 (2006.01)	66201	E04F 17/02 (2006.01)	66212*
A43B 7/00 (2006.01)	66188	E04F 17/02 (2006.01)	66213*
A43B 3/12 (2006.01)	66188*	E05B 3/04 (2006.01)	66184
A45F 3/04 (2006.01)	66179*	E05C 19/16 (2006.01)	66210
A47B 21/00 (2006.01)	66186	E06B 1/34 (2006.01)	66207
A47B 21/013 (2006.01)	66186*	E06B 3/263 (2006.01)	66176
A47J 17/02 (2006.01)	66206*	E06B 5/16 (2006.01)	66176*
A61B 19/02 (2006.01)	66179	E06B 7/02 (2006.01)	66199
A61F 2/38 (2006.01)	66214	E21F 13/00 (2006.01)	66189*
A62B 11/00 (2006.01)	66209*	E21F 13/00 (2006.01)	66190*
A63G 9/00 (2006.01)	66196	E21F 1/00 (2006.01)	66193
B01D 25/26 (2006.01)	66211	F03D 3/04 (2006.01)	66191
B01D 25/26 (2006.01)	66208*	F03D 3/06 (2006.01)	66191*
B01J 13/00 (2006.01)	66178	F04D 25/08 (2006.01)	66193*
B24C 9/00 (2006.01)	66211*	F16L 9/17 (2006.01)	66202*
B24C 9/00 (2006.01)	66208	F16L 21/00 (2006.01)	66212*
B25B 7/02 (2006.01)	66175	F16L 21/00 (2006.01)	66213*
B25B 13/50 (2006.01)	66175*	F23H 3/02 (2006.01)	66185
B26B 9/02 (2006.01)	66206	F23J 13/04 (2006.01)	66202*
B28C 5/00 (2006.01)	66177	F23J 13/00 (2006.01)	66174
B28C 1/16 (2006.01)	66177*	F23J 13/04 (2006.01)	66174*
B61B 3/02 (2006.01)	66189*	F23J 13/04 (2006.01)	66212
B61B 3/02 (2006.01)	66190*	F23J 13/04 (2006.01)	66213
B61C 17/12 (2006.01)	66195	F24F 7/06 (2006.01)	66193*
B61F 5/30 (2006.01)	66192	F24F 3/16 (2006.01)	66209
B65H 75/00 (2006.01)	66203	G01B 3/10 (2006.01)	66182
B82B 3/00 (2006.01)	66178*	G01B 3/02 (2006.01)	66182*
E01B 25/04 (2006.01)	66189	G01N 33/04 (2006.01)	66180
E01B 25/04 (2006.01)	66190	G01N 1/10 (2006.01)	66180*
E01F 9/03 (2006.01)	66205	G06K 7/00 (2006.01)	66180*
E01F 9/011 (2006.01)	66205*	G08G 1/095 (2006.01)	66183
E01F 15/00 (2006.01)	66205*	H01R 11/15 (2006.01)	66181
E02B 3/04 (2006.01)	66204	H01R 4/42 (2006.01)	66181*
E04B 1/86 (2006.01)	66194*	H01R 4/66 (2006.01)	66181*

\*) Prawo ochronne oznaczone więcej niż jednym symbolem klasyfikacyjnym. Ogłoszenie dotyczące tego prawa ochronnego można znaleźć pod symbolem klasyfikacyjnym odpowiadającym numerowi bez gwiazdki.

INDEKS NUMEROWY  
 UDZIELONYCH PRAW OCHRONNYCH

Nr prawa ochronn.	Symbol MKP	Nr prawa ochronn.	Symbol MKP
66173	E04D 13/068 (2006.01)	66194	E04C 2/26 (2006.01)
66174	F23J 13/00 (2006.01)	66195	B61C 17/12 (2006.01)
66175	B25B 7/02 (2006.01)	66196	A63G 9/00 (2006.01)
66176	E06B 3/263 (2006.01)	66197	A01C 17/00 (2006.01)
66177	B28C 5/00 (2006.01)	66198	A01D 89/00 (2006.01)
66178	B01J 13/00 (2006.01)	66199	E06B 7/02 (2006.01)
66179	A61B 19/02 (2006.01)	66200	A41B 11/00 (2006.01)
66180	G01N 33/04 (2006.01)	66201	A41B 11/00 (2006.01)
66181	H01R 11/15 (2006.01)	66202	E04F 17/04 (2006.01)
66182	G01B 3/10 (2006.01)	66203	B65H 75/00 (2006.01)
66183	G08G 1/095 (2006.01)	66204	E02B 3/04 (2006.01)
66184	E05B 3/04 (2006.01)	66205	E01F 9/03 (2006.01)
66185	F23H 3/02 (2006.01)	66206	B26B 9/02 (2006.01)
66186	A47B 21/00 (2006.01)	66207	E06B 1/34 (2006.01)
66187	A01B 15/02 (2006.01)	66208	B24C 9/00 (2006.01)
66188	A43B 7/00 (2006.01)	66209	F24F 3/16 (2006.01)
66189	E01B 25/04 (2006.01)	66210	E05C 19/16 (2006.01)
66190	E01B 25/04 (2006.01)	66211	B01D 25/26 (2006.01)
66191	F03D 3/04 (2006.01)	66212	F23J 13/04 (2006.01)
66192	B61F 5/30 (2006.01)	66213	F23J 13/04 (2006.01)
66193	E21F 1/00 (2006.01)	66214	A61F 2/38 (2006.01)

370

**DECYZJE O ODMOWIE UDZIELENIA  
 PRAWA OCHRONNEGO  
 (wydane po ogłoszeniu o zgłoszeniu)**

Poniższe zestawienie zawiera kolejno: numer zgłoszenia wzoru użytkowego oraz numer i rok wydania Biuletynu Urzędu Patentowego, w którym zgłoszenie zostało ogłoszone (dla zgłoszeń wydzielonych lub przekształconych ze zgłoszenia wynalazku umieszczono w nawiasie numer zgłoszenia macierzystego).

118439	05/2011	119112	26/2011
118478	07/2011	119162	01/2012
118964	23/2011	119256	05/2012
119074	25/2011		

371

**DECYZJE O UMORZENIU POSTĘPOWANIA  
 (wydane po ogłoszeniu o zgłoszeniu)**

Poniższe zestawienie zawiera kolejno: numer zgłoszenia wzoru użytkowego oraz numer i rok wydania Biuletynu Urzędu Patentowego, w którym zgłoszenie zostało ogłoszone (dla zgłoszeń wydzielonych lub przekształconych ze zgłoszenia wynalazku umieszczono w nawiasie numer zgłoszenia macierzystego).

118786	18/2011	119586	09/2011
118812	19/2011		

372

**DECYZJE STWIERDZAJĄCE WYGAŚNIĘCIE  
 DECYZJI O UDZIELENIU PRAWA OCHRONNEGO**

Poniższe zestawienie zawiera kolejno: numer zgłoszenia wzoru użytkowego oraz numer i rok wydania Biuletynu Urzędu Patentowego, w którym zgłoszenie zostało ogłoszone (dla zgłoszeń wydzielonych lub przekształconych ze zgłoszenia wynalazku umieszczono w nawiasie numer zgłoszenia macierzystego).

118584	11/2011	118699	14/2011
--------	---------	--------	---------

118787	18/2011	119317	03/2007
118882	20/2011	120031	19/2011
119068	25/2011		

## 373

**WPISY I ZMIANY W REJESTRZE  
PRAW OCHRONNYCH**

(nieuwzględnione w innych samodzielnych ogłoszeniach)

Poniższe zestawienie zawiera kolejno: kod rodzaju prawa, numer prawa ochronnego, datę wpisu, oznaczenie rubryki, w której dokonano wpisu lub zmiany oraz treść wpisu. Poszczególne rubryki rejestru praw ochronnych zawierają następujące dane:

rubryka A - nazwisko i imię albo nazwa, miejsce zamieszkania albo siedziba uprawnionego z prawa ochronnego (miejscowość, kraj) oraz numer identyfikacji podatkowej NIP, a także numer PESEL albo numer identyfikacyjny REGON, o ile zgłaszający je wskazał,

rubryka B - tytuł wzoru użytkowego,

rubryka C - nazwisko i imię twórcy wzoru użytkowego oraz jego miejsce zamieszkania (miejscowość, kraj),

rubryka D - prawa ograniczające prawo ochronne,

rubryka E - wpisy uzupełniające stan prawny prawa ochronnego,

rubryka F - wnioski o unieważnienie i sprzeciw oraz decyzje dotyczące danego prawa ochronnego,

rubryka G - data unieważnienia lub data i przyczyna wygaśnięcia prawa ochronnego.

**Uwaga:** Publikacji podlegają: zmiana uprawnionego, twórcy, zmiana nazwy uprawnionego, prawa ograniczające prawo ochronne, sprostowania istotnych pomyłek.

(Y1) **64816** 2012 05 31 A. Wprowadzono zmianę nazwy uprawnionego przez wykreślenie wpisu: PRZEMYSŁOWY INSTYTUT TELEKOMUNIKACJI SPÓŁKA AKCYJNA, Warszawa, Polska, 141301063 i dokonanie wpisu: BUMAR ELEKTRONIKA SPÓŁKA AKCYJNA, Warszawa, Polska, 141301063

(Y1) **64903** 2012 05 31 A. Wprowadzono zmianę nazwy uprawnionego przez wykreślenie wpisu: PRZEMYSŁOWY INSTYTUT TELEKOMUNIKACJI SPÓŁKA AKCYJNA, Warszawa, Polska, 141301063 i dokonanie wpisu: BUMAR ELEKTRONIKA SPÓŁKA AKCYJNA, Warszawa, Polska, 141301063

(Y1) **65004** 2012 05 31 A. Wprowadzono zmianę nazwy uprawnionego przez wykreślenie wpisu: PRZEMYSŁOWY INSTYTUT TELEKOMUNIKACJI SPÓŁKA AKCYJNA, Warszawa, Polska, 141301063 i dokonanie wpisu: BUMAR ELEKTRONIKA SPÓŁKA AKCYJNA, Warszawa, Polska, 141301063

(Y1) **65005** 2012 05 31 A. Wprowadzono zmianę nazwy uprawnionego przez wykreślenie wpisu: PRZEMYSŁOWY INSTYTUT TELEKOMUNIKACJI SPÓŁKA AKCYJNA, Warszawa, Polska, 141301063 i dokonanie wpisu: BUMAR ELEKTRONIKA SPÓŁKA AKCYJNA, Warszawa, Polska, 141301063

(Y1) **65006** 2012 05 31 A. Wprowadzono zmianę nazwy uprawnionego przez wykreślenie wpisu: PRZEMYSŁOWY INSTYTUT TELEKOMUNIKACJI SPÓŁKA AKCYJNA, Warszawa, Polska, 141301063 i dokonanie wpisu: BUMAR ELEKTRONIKA SPÓŁKA AKCYJNA, Warszawa, Polska, 141301063

(Y1) **65007** 2012 05 31 A. Wprowadzono zmianę nazwy uprawnionego przez wykreślenie wpisu: PRZEMYSŁOWY INSTYTUT TELEKOMUNIKACJI SPÓŁKA AKCYJNA, Warszawa, Polska, 141301063 i dokonanie wpisu: BUMAR ELEKTRONIKA SPÓŁKA AKCYJNA, Warszawa, Polska, 141301063

(Y1) **65008** 2012 05 31 A. Wprowadzono zmianę nazwy uprawnionego przez wykreślenie wpisu: PRZEMYSŁOWY INSTYTUT TELEKOMUNIKACJI SPÓŁKA AKCYJNA, Warszawa, Polska, 141301063 i dokonanie wpisu: BUMAR ELEKTRONIKA SPÓŁKA AKCYJNA, Warszawa, Polska, 141301063

(Y1) **65298** 2012 05 31 A. Wprowadzono zmianę nazwy uprawnionego przez wykreślenie wpisu: PRZEMYSŁOWY INSTYTUT TELEKOMUNIKACJI SPÓŁKA AKCYJNA, Warszawa, Polska, 141301063 i dokonanie wpisu: BUMAR ELEKTRONIKA SPÓŁKA AKCYJNA, Warszawa, Polska, 141301063

(Y1) **65546** 2012 05 31 A. Wprowadzono zmianę nazwy uprawnionego przez wykreślenie wpisu: PRZEMYSŁOWY INSTYTUT TELEKOMUNIKACJI SPÓŁKA AKCYJNA, Warszawa, Polska, 141301063 i dokonanie wpisu: BUMAR ELEKTRONIKA SPÓŁKA AKCYJNA, Warszawa, Polska, 141301063

(Y1) **65821** 2012 05 31 A. Wprowadzono zmianę uprawnionego przez wykreślenie wpisu: PRZEDSIĘBIORSTWO PRODUKCYJNO-USŁUGOWO-HANDLOWE PERFEXIM LTD SPÓŁKA Z OGRANICZONĄ ODPOWIEDZIALNOŚCIĄ, Poznań, Polska i dokonanie wpisu: PRZEDSIĘBIORSTWO PRODUKCYJNO -USŁUGOWO-HANDLOWE „PERFEXIM” LTD SPÓŁKA Z OGRANICZONĄ ODPOWIEDZIALNOŚCIĄ SPÓŁKA KOMANDYTOWA, POZNAŃ, Polska, 301939365

## 374

**DECYZJE O UNIEWAŻNIENIU  
PRAWA OCHRONNEGO**

Poniższe zestawienie zawiera kolejno: kod rodzaju prawa, numer unieważnionego prawa ochronnego, datę unieważnienia oraz treść decyzji.

(Y1) 63958 2011 02 08 Unieważniono w całości

## 375

**DECYZJE O WYGAŚNIĘCIU PRAWA OCHRONNEGO**

Poniższe zestawienie zawiera kolejno: kod rodzaju prawa, numery praw ochronnych, które wygasły na podstawie art. 90 ust. 1 pkt 2 - 4 w związku z art. 100 ust. 1 ustawy z dnia 30.06.2000 r. - Prawo własności przemysłowej oraz datę wygaśnięcia prawa ochronnego.

(Y1) 62755	2011 10 23	(Y1) 64711	2011 10 07
(Y1) 62757	2011 10 27	(Y1) 65234	2011 10 03
(Y1) 62806	2011 10 10	(Y1) 65235	2011 10 06
(Y1) 62812	2011 10 16	(Y1) 65272	2011 10 02
(Y1) 62813	2011 10 16	(Y1) 65273	2011 10 24
(Y1) 62816	2011 10 31	(Y1) 65285	2011 10 22
(Y1) 62883	2011 10 22	(Y1) 65313	2011 10 24
(Y1) 62886	2011 10 23	(Y1) 65322	2011 10 02
(Y1) 63181	2011 10 08	(Y1) 65324	2011 10 03
(Y1) 63749	2011 10 03	(Y1) 65551	2011 10 24
(Y1) 63863	2011 10 16	(Y1) 65655	2011 10 29
(Y1) 64178	2011 10 02	(Y1) 65656	2011 10 29
(Y1) 64253	2011 10 18	(Y1) 65777	2008 11 04
(Y1) 64292	2011 10 30	(Y1) 65819	2010 07 14
(Y1) 64335	2011 10 23	(Y1) 65826	2007 08 23
(Y1) 64412	2011 10 06	(Y1) 65829	2011 10 24
(Y1) 64435	2011 10 26	(Y1) 65874	2005 10 25
(Y1) 64471	2010 05 02	(Y1) 65918	2011 10 01
(Y1) 64490	2010 05 02		

## C. WZORY PRZEMYSŁOWE

Cyfrowe kody identyfikacyjne (wg normy WIPO ST. 80), które poprzedzają informacje o dokonanej rejestracji oznaczają:

- (11) – numer rejestracji oraz rejestracji międzynarodowej
- (15) – data rejestracji międzynarodowej
- (21) – numer zgłoszenia
- (22) – data zgłoszenia
- (30) – pierwszeństwo
- (45) – data publikacji rejestracji międzynarodowej
- (51) – symbol klasy wzoru przemysłowego
- (54) – określenie przedmiotu wzoru
- (55) – rysunek wzoru lub fotografię wzoru
- (72) – imię i nazwisko twórcy wzoru
- (73) – nazwisko i imię bądź nazwę uprawnionego

376

### REJESTRACJA

(od nr 18 583 do nr 18 689)

(51) 07-99 (11) **18583** (22) 2011 08 26 (21) 18662  
 (73) FORMALCZYK GRZEGORZ, Szczecin, (PL)  
 (72) FORMALCZYK GRZEGORZ  
 (54) Tacko-stolik  
 (55)



(51) 07-99 (11) **18584** (22) 2011 08 26 (21) 19165  
 (73) FORMALCZYK GRZEGORZ, Szczecin, (PL)  
 (72) FORMALCZYK GRZEGORZ  
 (54) Tacko-stolik  
 (55)



(51) 25-03 (11) **18585** (22) 2011 08 08 (21) 19212  
 (73) OSSES MARCIN PRZEDSIĘBIORSTWO WIELOBRANŻOWE  
 MARCIN OSSES, Kowanówko, (PL)  
 (72) OSSES MARCIN  
 (54) Pawilon  
 (55)

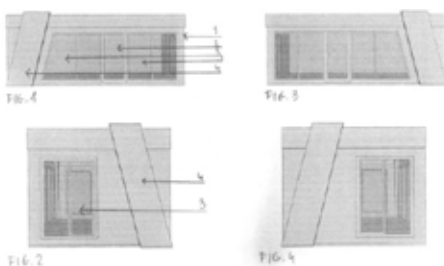

(51) 25-03 (11) **18586** (22) 2011 08 08 (21) 19213  
 (73) OSSES MARCIN PRZEDSIĘBIORSTWO WIELOBRANŻOWE  
 MARCIN OSSES, Kowanówko, (PL)  
 (72) OSSES MARCIN  
 (54) Pawilon  
 (55)

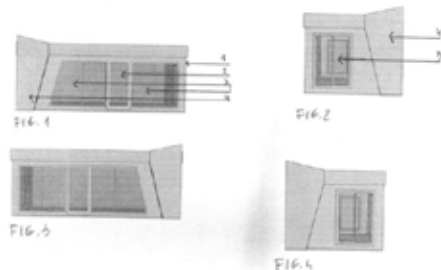

(51) 25-03 (11) **18587** (22) 2011 08 08 (21) 19211  
 (73) OSSES MARCIN PRZEDSIĘBIORSTWO WIELOBRANŻOWE  
 MARCIN OSSES, Kowanówko, (PL)  
 (72) OSSES MARCIN  
 (54) Pawilon  
 (55)

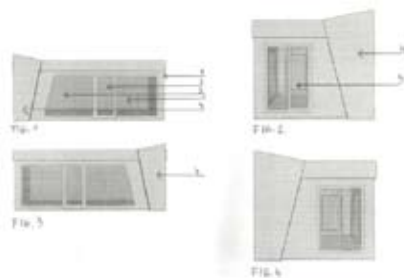

(51) 06-01 (11) **18588** (22) 2011 08 12 (21) 19184  
 (73) FABRYKA MEBLI GALA COLLEZIONE SPÓŁKA  
 Z OGRANICZONĄ ODPOWIEDZIALNOŚCIĄ, Lisi Ogon, (PL)

(72) PAWŁOWSKI IRENEUSZ, HOFFMANN WOJCIECH  
 (54) Zestaw meblowych segmentów tapicerowanych  
 (55)



(51) 08-07 (11) **18589** (22) 2011 12 01 (21) 19035  
 (73) AKANT MONIKA I ZBIGNIEW HARASYM SPÓŁKA JAWNA,  
 Koszalin, (PL)  
 (72) HARASYM ZBIGNIEW  
 (54) Uchwyt zwłaszcza żaluzji plisowanych  
 (55)

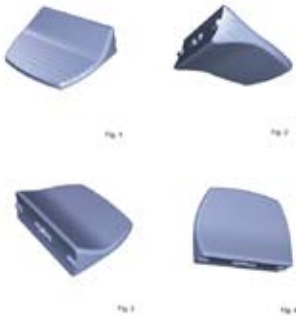

(51) 08-07 (11) **18590** (22) 2011 12 01 (21) 19036  
 (73) AKANT MONIKA I ZBIGNIEW HARASYM SPÓŁKA JAWNA,  
 Koszalin, (PL)  
 (72) HARASYM ZBIGNIEW  
 (54) Element mocujący sznurka zwłaszcza żaluzji plisowanych  
 (55)



(51) 06-10 (11) **18591** (22) 2011 12 02 (21) 19039  
 (73) AKANT MONIKA I ZBIGNIEW HARASYM SPÓŁKA JAWNA,  
 Koszalin, (PL)  
 (72) HARASYM ZBIGNIEW

(54) Profil wraz z zatyczką profilu, zwłaszcza żaluzji plisowanych  
 (55)



(51) 25-99 (11) **18592** (22) 2011 12 09 (21) 19069  
 (73) KOLB SPÓŁKA Z OGRANICZONĄ ODPOWIEDZIALNOŚCIĄ,  
 Kolonowskie, (PL)  
 (72) CZUCHRA JANUSZ  
 (54) Łącznik do połączenia elementów konstrukcyjnych  
 (55)

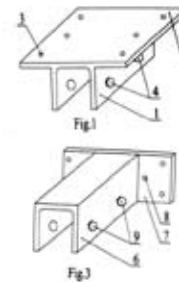

(51) 20-03 (11) **18593** (22) 2011 12 12 (21) 19073  
 (73) NOWAK JACEK DOMINIK, Opole, (PL)  
 (72) NOWAK JACEK DOMINIK  
 (54) Nośnik reklamowy  
 (55)

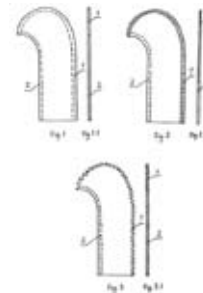

(51) 09-01 (11) **18594** (22) 2009 12 04 (21) 15744  
 (73) Dachowicz Tadeusz, Stolec, (PL)  
 (72) Dachowicz Tadeusz  
 (54) Butelka ekologiczna  
 (55)



(51) 06-04 (11) **18595** (22) 2011 10 10 (21) 18823  
 (73) KUBERA KRZYSZTOF KK MEBLE, Nowy Dwór , (PL)  
 (72) KUBERA KRZYSZTOF  
 (54) Meblościanka  
 (55)



(51) 11-02 (11) **18596** (22) 2011 11 09 (21) 18925  
 (73) REGUCKA WIESŁAWA VIVARTIS-PRACOWNIA ANIELSKA, Miechów, (PL)  
 (72) REGUCKA ELŻBIETA  
 (54) Figurka-para aniołów  
 (55)



Fig. 1

(51) 11-02 (11) **18597** (22) 2011 11 09 (21) 18926  
 (73) REGUCKA WIESŁAWA VIVARTIS-PRACOWNIA ANIELSKA, Miechów, (PL)  
 (72) REGUCKA ELŻBIETA  
 (54) Figurka-anielica z naczyniem  
 (55)



Fig. 1



Fig. 2

(51) 01-01 (11) **18598** (22) 2011 12 05 (21) 19045  
 (73) HEINICH-ZIĘTEK KINGA ADMIRAL, Bydgoszcz, (PL)  
 (72) HEINICH-ZIĘTEK KINGA  
 (54) Wyrób z ciasta piekarniczego  
 (55)



Fig. 1.



Fig. 2.

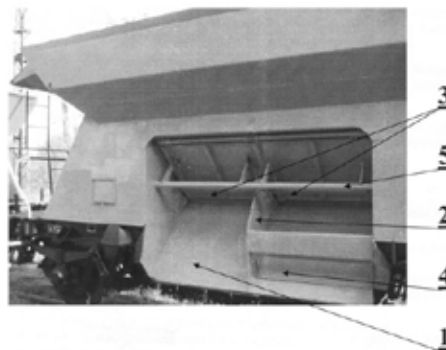

Fig. 3.

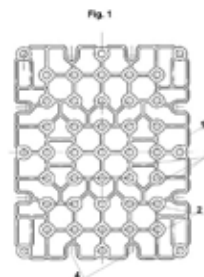

Fig. 4.

(51) 12-03 (11) **18599** (22) 2011 12 13 (21) 19076  
 (73) ALTRANS SPÓŁKA Z OGRANICZONĄ ODPOWIEDZIALNOŚCIĄ, Oleśnica, (PL)  
 (72) SARZYŃSKI PIOTR  
 (54) Wagon towarowy do przewozu tłucznia  
 (55)



(51) 23-03 (11) **18600** (22) 2011 12 21 (21) 19131  
 (73) POLCAST ANDRZEJ DROTLEW, BOGDAN PIEKARSKI SPÓŁKA JAWNA, Szczecin, (PL)  
 (72) DROTLEW ANDRZEJ, PIEKARSKI BOGDAN  
 (54) Paleta piecowa  
 (55)



(51) 25-02 (11) **18601** (22) 2010 04 14 (21) 16406  
 (73) „OKNO-DREW” s.c. Irena Jankowska, Roman Jankowski, Warkały, (PL)  
 (72) Jankowski Roman  
 (54) Brama segmentowa kasetonowa  
 (55)



(51) 25-02 (11) **18602** (22) 2010 04 14 (21) 16405  
 (73) „OKNO-DREW” s.c. Irena Jankowska, Roman Jankowski, Warkały, (PL)  
 (72) Jankowski Roman  
 (54) Brama segmentowa deskowana poziomo  
 (55)



(51) 09-03 (11) **18603** (22) 2011 04 07 (21) 18085  
 (73) CIEŚLA JAKUB, Poznań, (PL); CZAJKA KRZYSZTOF, Swarzędz, (PL)  
 (72) CIEŚLA JAKUB, CZAJKA KRZYSZTOF  
 (54) Opakowanie do pizzy  
 (55)



(51) 09-03 (11) **18604** (22) 2011 04 07 (21) 18084  
 (73) CIEŚLA JAKUB, Poznań, (PL); CZAJKA KRZYSZTOF, Swarzędz, (PL)  
 (72) CIEŚLA JAKUB, CZAJKA KRZYSZTOF  
 (54) Opakowanie do pizzy  
 (55)



(51) 25-01 (11) **18605** (22) 2011 03 17 (21) 17995  
 (73) PRZEDSIĘBIORSTWO BUDOWLANE TECHBUD HENRYK CZAJA,  
 PRZEMYSŁAW CZAJA SPÓŁKA JAWNA, Kraków, (PL)  
 (72) CZAJA HENRYK, CZAJA PRZEMYSŁAW  
 (54) Element budowlany, jako tylna ściana ekranu akustycznego  
 (55)

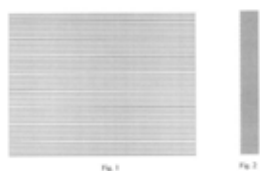

(51) 06-01 (11) **18606** (22) 2011 12 23 (21) 19138  
 (73) DWORAK PIOTR PRZEDSIĘBIORSTWO PRODUKCYJNO-  
 HANDLOWE KOMSERWIS, Karniowice-Psary, (PL)  
 (72) DWORAK MARTA  
 (54) Komplet mebli miejskich  
 (55)



(51) 06-01 (11) **18607** (22) 2011 12 23 (21) 19141  
 (73) DWORAK PIOTR PRZEDSIĘBIORSTWO PRODUKCYJNO-  
 HANDLOWE KOMSERWIS PIOTR DWORAK, Karniowice-Psary, (PL)  
 (72) MALEC DARIUSZ, TABOR MICHAŁ  
 (54) Ławka  
 (55)



(51) 20-03 (11) **18608** (22) 2011 06 07 (21) 19145  
 (73) STEFANEK WOJCIECH GASTRONOMASZ PPUH IMPORT-  
 -EKSPORT, Bydgoszcz, (PL)  
 (72) STEFANEK WOJCIECH  
 (54) Makieta reklamowa lodów typu świderk  
 (55)



(51) 20-03 (11) **18609** (22) 2011 06 07 (21) 19148  
 (73) STEFANEK WOJCIECH GASTRONOMASZ PPUH IMPORT-  
 -EKSPORT, Bydgoszcz, (PL)  
 (72) STEFANEK WOJCIECH  
 (54) Makieta reklamowa lodów włoskich  
 (55)



(51) 08-06 (11) **18610** (22) 2011 12 31 (21) 19175  
 (73) P.P.H. MEDOS MARIAN BUŁAWKA, EWA BUŁAWKA SPÓŁKA  
 JAWNA, Chełmno, (PL)  
 (72) BUŁAWKA PAWEŁ, JURCZAK BOGDAN  
 (54) Klameczka jednoramienna  
 (55)

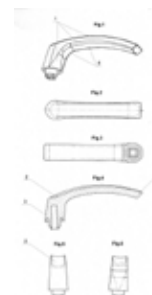



(51) 12-09 (11) **18611** (22) 2012 01 09 (21) 19181  
 (73) POL-MOT WARFAMA SPÓŁKA AKCYJNA, Dobre Miasto, (PL)  
 (72) KOPEĆ WOJCIECH  
 (54) Maska ciągnika rolniczego  
 (55)



(51) 19-08 (11) **18612** (22) 2012 01 09 (21) 19183  
 (73) MERKS PIOTR, Warszawa, (PL)  
 (72) BARTMAN WIKTOR  
 (54) Nalepka informacyjna  
 (55)



(51) 06-01 (11) **18613** (22) 2012 01 11 (21) 19186  
 (73) NOVAMED SPÓŁKA Z OGRANICZONĄ ODPOWIEDZIALNOŚCIĄ, Zgierz, (PL)  
 (72) SAMODULSKI MARCIN  
 (54) Fotel ambulatoryjny  
 (55)



(51) 12-11 (11) **18614** (22) 2012 01 11 (21) 19189  
 (73) ZIPP SKUTERY SPÓŁKA Z OGRANICZONĄ ODPOWIEDZIALNOŚCIĄ, Przasnysz, (PL)  
 (72) KOWALCZYK RAFAŁ  
 (54) Rama roweru męskiego  
 (55)



(51) 12-11 (11) **18615** (22) 2012 01 11 (21) 19190  
 (73) ZIPP SKUTERY SPÓŁKA Z OGRANICZONĄ ODPOWIEDZIALNOŚCIĄ, Przasnysz, (PL)  
 (72) KOWALCZYK RAFAŁ  
 (54) Rama roweru damskiego  
 (55)



(51) 09-01 (11) **18616** (22) 2012 01 19 (21) 19214  
 (73) TOORANK POLSKA SPÓŁKA AKCYJNA, Jasienica, (PL)  
 (72) BOĆKO BARTOSZ  
 (54) Butelka  
 (55)



(51) 03-01 (11) **18617** (22) 2011 12 14 (21) 19085  
 (30) 2011 06 14 (CZ)  
 (73) KOVALOVSKÁ PAVLA, Karviná-Hranice, (CZ)  
 (72) KOVALOVSKÁ PAVLA  
 (54) Składana torba na zakupy  
 (55)



(51) 06-01 (11) **18618** (22) 2012 01 20 (21) 19217  
 (73) FABRYKA MEBLI BODZIO BOGDAN SZEWCZYK SPÓŁKA JAWNA, Goszcz, (PL)  
 (72) SZEWCZYK BOGDAN  
 (54) Szkielet konstrukcji krzesła  
 (55)



(51) 09-01 (11) **18619** (22) 2012 01 23 (21) 19220  
 (73) BLUXCOSMETICS SPÓŁKA Z OGRANICZONĄ  
 ODPOWIEDZIALNOŚCIĄ, Trzciana, (PL)  
 (72) CZEKAŃSKI PIOTR  
 (54) Butelka  
 (55)

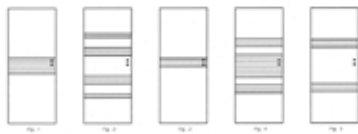

Fig. 1

(51) 01-01 (11) **18620** (22) 2012 01 23 (21) 19221  
 (73) OLA SPÓŁKA Z OGRANICZONĄ ODPOWIEDZIALNOŚCIĄ,  
 Warszawa, (PL)  
 (72) KORDEL ANDRZEJ  
 (54) Ciastko z nadzieniem  
 (55)



(51) 25-02 (11) **18621** (22) 2012 01 23 (21) 19224  
 (73) POL-SKONE SPÓŁKA Z OGRANICZONĄ  
 ODPOWIEDZIALNOŚCIĄ, Lublin, (PL)  
 (72) SZULŻYK-MACIĄG ANNA, DUDEK-STACHAL MONIKA,  
 SZULŻYK SŁAWOMIR, SZULŻYK JAN  
 (54) Skrzydło drzwi  
 (55)



(51) 25-02 (11) **18622** (22) 2012 01 23 (21) 19225  
 (73) POL-SKONE SPÓŁKA Z OGRANICZONĄ  
 ODPOWIEDZIALNOŚCIĄ, Lublin, (PL)  
 (72) SZULŻYK-MACIĄG ANNA, DUDEK-STACHAL MONIKA,  
 SZULŻYK SŁAWOMIR, SZULŻYK JAN  
 (54) Skrzydło drzwi  
 (55)

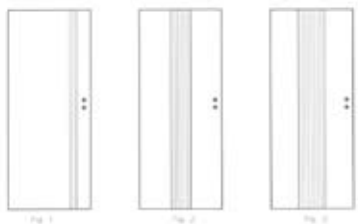

(51) 25-02 (11) **18623** (22) 2012 01 23 (21) 19226  
 (73) POL-SKONE SPÓŁKA Z OGRANICZONĄ  
 ODPOWIEDZIALNOŚCIĄ, Lublin, (PL)

(72) SZULŻYK-MACIĄG ANNA, DUDEK-STACHAL MONIKA,  
 SZULŻYK SŁAWOMIR, SZULŻYK JAN  
 (54) Skrzydło drzwi  
 (55)

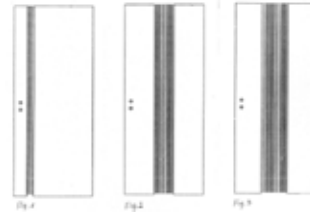

(51) 25-02 (11) **18624** (22) 2012 01 23 (21) 19227  
 (73) POL-SKONE SPÓŁKA Z OGRANICZONĄ  
 ODPOWIEDZIALNOŚCIĄ, Lublin, (PL)  
 (72) SZULŻYK-MACIĄG ANNA, DUDEK-STACHAL MONIKA,  
 SZULŻYK SŁAWOMIR, SZULŻYK JAN  
 (54) Skrzydło drzwi  
 (55)

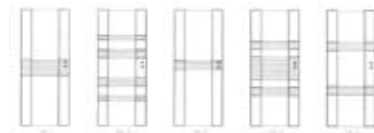

(51) 23-01 (11) **18625** (22) 2011 12 29 (21) 19157  
 (73) OLAN SPÓŁKA Z OGRANICZONĄ ODPOWIEDZIALNOŚCIĄ,  
 Siedlce, (PL)  
 (72) ZWOLIŃSKI MIROŚŁAW  
 (54) Złącze  
 (55)



(51) 08-06 (11) **18626** (22) 2012 01 26 (21) 19231  
 (73) KUBASIAK TOMASZ F.P.U.H. AKCES-PLAST, Sucha Beskidzka, (PL)  
 (72) KUBASIAK TOMASZ  
 (54) Uchwyt meblowy  
 (55)





(51) 10-07 (11) **18627** (22) 2012 01 30 (21) 19234  
 (73) KABE SPÓŁKA Z OGRANICZONĄ ODPOWIEDZIALNOŚCIĄ,  
 Mikołów, (PL)  
 (72) SZYNECZKO RYSZARD, NIEMYJSKI MARIUSZ, DROSDEK ADAM  
 (54) Obudowa  
 (55)



(51) 11-02 (11) **18628** (22) 2012 01 30 (21) 19235  
 (73) STAFIŃSKI ŁUKASZ PIOTR, Jordanów, (PL)  
 (72) STAFIŃSKI ŁUKASZ PIOTR  
 (54) Ozdoba na kask  
 (55)



(51) 19-08 (11) **18629** (22) 2012 01 30 (21) 19236  
 (73) PRZEDSIĘBIORSTWO PRODUKCYJNO HANDLOWO-  
 -USŁUGOWE SPECJAŁ SPÓŁKA Z OGRANICZONĄ  
 ODPOWIEDZIALNOŚCIĄ, Rzeszów, (PL)  
 (72) DROZD MARCIN  
 (54) Etykieta opakowania  
 (55)



(51) 01-01 (11) **18630** (22) 2012 01 30 (21) 19237  
 (73) OLA SPÓŁKA Z OGRANICZONĄ ODPOWIEDZIALNOŚCIĄ,  
 Warszawa, (PL)  
 (72) KORDEL ANDRZEJ, MATYSIAK WALDEMAR  
 (54) Ciastko  
 (55)



(51) 09-03 (11) **18631** (22) 2012 01 31 (21) 19243  
 (73) NOVAMED SPÓŁKA Z OGRANICZONĄ  
 ODPOWIEDZIALNOŚCIĄ, Zgierz, (PL)  
 (72) SAMODULSKI MARCIN  
 (54) Pudełko  
 (55)



(51) 09-03 (11) **18632** (22) 2012 01 31 (21) 19246  
 (73) SZCZEPANEK ANDRZEJ, Rybnik, (PL)  
 (72) SZCZEPANEK ANDRZEJ  
 (54) Zbiorcze opakowanie transportowe  
 (55)

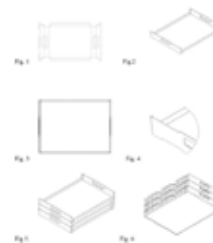

(51) 09-03 (11) **18633** (22) 2012 01 31 (21) 19247  
 (73) SZCZEPANEK ANDRZEJ, Rybnik, (PL)  
 (72) SZCZEPANEK ANDRZEJ  
 (54) Zbiorcze opakowanie transportowe  
 (55)

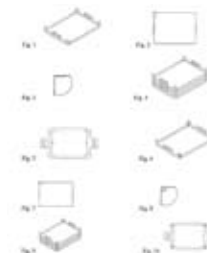

(51) 23-03 (11) **18634** (22) 2012 02 06 (21) 19256  
 (73) GORGIEL JAN ZAKŁAD PRODUKCJI MATERIAŁÓW  
 INSTALACYJNYCH GORGIEL, Karpicko, (PL)  
 (72) GORGIEL JAN  
 (54) Grzejnik rurkowy  
 (55)



(51) 25-01 (11) **18635** (22) 2012 02 06 (21) 19257  
 (73) WIĘCEK BOGDAN BUDMAT, Płock, (PL)  
 (72) WIĘCEK BOGDAN, CHABOWSKI ANDRZEJ  
 (54) Element pokrycia dachowego z otworami  
 (55)



Fig. 1

(51) 21-01 (11) **18636** (22) 2012 02 08 (21) 19259  
 (73) DZIEKAN STANISŁAW, Pacanów, (PL)  
 (72) DZIEKAN STANISŁAW  
 (54) Laleczka z drewna w postaci koziołka  
 (55)



Fig. 1

Fig. 2

(51) 20-02 (11) **18637** (22) 2012 02 08 (21) 19260  
 (73) W & B MOLD-WB SPÓŁKA Z OGRANICZONĄ  
 ODPOWIEDZIALNOŚCIĄ SPÓŁKA KOMANDYTOWO AKCYJNA,  
 Warszawa, (PL)  
 (72) BĘTKOWSKI ARTUR  
 (54) Ekspozytor  
 (55)



Fig. 1



Fig. 2

(51) 19-08 (11) **18638** (22) 2012 02 09 (21) 19263  
 (73) BORTKIEWICZ JOLANTA PILOMAX, Milanówek, (PL)  
 (72) KRAWCZYK MICHAŁ  
 (54) Etykieta opakowania produktów kosmetycznych  
 (55)

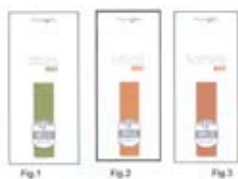

Fig. 1

Fig. 2

Fig. 3



Fig. 4

Fig. 5

Fig. 6

Fig. 7

(51) 19-08 (11) **18639** (22) 2012 02 09 (21) 19264  
 (73) BORTKIEWICZ JOLANTA PILOMAX, Milanówek, (PL)  
 (72) KRAWCZYK MICHAŁ  
 (54) Etykieta opakowania produktów kosmetycznych  
 (55)

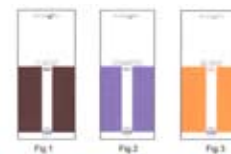

Fig. 1

Fig. 2

Fig. 3

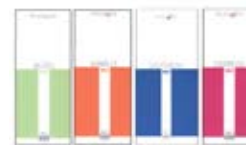

Fig. 4

Fig. 5

Fig. 6

Fig. 7

(51) 99-00 (11) **18640** (22) 2012 02 09 (21) 19266  
 (73) MADEJ ANNA DEKOR HOUSE, Gdańsk, (PL)  
 (72) MADEJ ANNA  
 (54) Oznaczenie graficzne sklepu z materiałami dekoracyjnymi  
 i zdobniczymi  
 (55)



(51) 07-05 (11) **18641** (22) 2012 02 13 (21) 19271  
 (73) KORCZYŃSKI ANDRZEJ P.P.H.U. WARMEL, Warszawa, (PL)  
 (72) RÓŻAŃSKI MIROSŁAW  
 (54) Dwupoziomowa suszarka do naczyń  
 (55)



(51) 07-05 (11) **18642** (22) 2012 02 13 (21) 19272  
 (73) KORCZYŃSKI ANDRZEJ P.P.H.U. WARMEL, Warszawa, (PL)  
 (72) RÓŻAŃSKI MIROSŁAW  
 (54) Dwupoziomowa suszarka do naczyń  
 (55)



(51) 23-02 (11) **18643** (22) 2012 02 13 (21) 19273  
 (73) KORCZYŃSKI ANDRZEJ P.P.H.U. WARMEL, Warszawa, (PL)  
 (72) RÓŻAŃSKI MIROSŁAW  
 (54) Stojak toaletowy  
 (55)



(51) 14-01 (11) **18644** (22) 2012 02 14 (21) 19277  
 (73) DGT SPÓŁKA Z OGRANICZONĄ ODPOWIEDZIALNOŚCIĄ,  
 Straszyn, (PL)  
 (72) WAWRZONKOWSKI ANDRZEJ, FIGIEL JERZY  
 (54) Pulpit dyżurnego ruchu kolejowego sytemu teleinformatycznego  
 (55)



(51) 06-04 (11) **18645** (22) 2012 02 10 (21) 19265  
 (73) DAKOMA SPÓŁKA Z OGRANICZONĄ ODPOWIEDZIALNOŚCIĄ,  
 Wiązowna, (PL)  
 (72) ZDRACH PAWEŁ  
 (54) Stojak handlowy  
 (55)

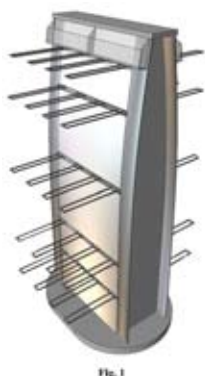

(51) 06-11 (11) **18646** (22) 2012 02 14 (21) 19278  
 (73) SZCZERBA DIONIZY, Lubliniec, (PL)  
 (72) SZCZERBA DIONIZY  
 (54) Szczotka czyszcząca do wycieraczek wykonanych z płaskowników metalowych  
 (55)

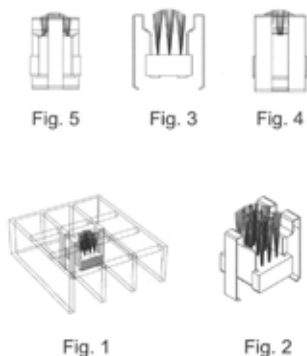

(51) 06-06 (11) **18647** (22) 2012 02 16 (21) 19285  
 (73) BŁAŻEJEWICZ HALINA ZAKŁAD PRZETWÓRSTWA TWORZYW  
 SZTUCZNYCH, Katarzynki, (PL)  
 (72) BŁAŻEJEWICZ HALINA

(54) Noga meblowa  
 (55)

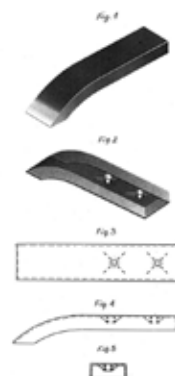

(51) 06-04 (11) **18648** (22) 2012 02 20 (21) 19293  
 (73) PODSTAWSKI ZBIGNIEW PRZEDSIĘBIORSTWO HANDLOWO-  
 -PRODUKCYJNE AKMA, Niedomice, (PL)  
 (72) PODSTAWSKI ZBIGNIEW  
 (54) Zestaw regałów RB AKMA  
 (55)



(51) 06-04 (11) **18649** (22) 2012 02 20 (21) 19294  
 (73) PODSTAWSKI ZBIGNIEW PRZEDSIĘBIORSTWO HANDLOWO-  
 -PRODUKCYJNE AKMA, Niedomice, (PL)  
 (72) PODSTAWSKI ZBIGNIEW  
 (54) Zestaw regałów  
 (55)



(51) 06-04 (11) **18650** (22) 2012 02 20 (21) 19295  
 (73) PODSTAWSKI ZBIGNIEW PRZEDSIĘBIORSTWO HANDLOWO-  
 -PRODUKCYJNE AKMA, Niedomice, (PL)  
 (72) PODSTAWSKI ZBIGNIEW  
 (54) Zestaw regałów RB ZAMEK  
 (55)

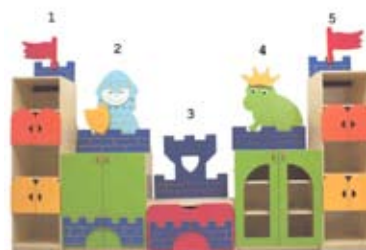

(51) 23-02 (11) **18651** (22) 2012 02 21 (21) 19297  
 (73) KOWENZOWSKI JERZY, Sanok, (PL)  
 (72) KOWENZOWSKI JERZY

(54) Ogranicznik wychylenia ramki podstawy pod wanienkę  
(55)



(51) 25-03 (11) **18652** (22) 2012 02 21 (21) 19298  
(73) INSTYTUT AGROFIZYKI IM. BOHDANA DOBRZAŃSKIEGO PAN, Lublin, (PL)  
(72) TYS JERZY, RUSINEK ROBERT  
(54) Silos  
(55)



(51) 10-04 (11) **18653** (22) 2012 02 21 (21) 19299  
(73) INSTYTUT AGROFIZYKI IM. BOHDANA DOBRZAŃSKIEGO PAN, Lublin, (PL)  
(72) TYS JERZY, RUSINEK ROBERT  
(54) Miernik wilgotności względnej i temperatury w przestrzeniach międzyziarnowych  
(55)



(51) 10-04 (11) **18654** (22) 2012 02 21 (21) 19300  
(73) INSTYTUT AGROFIZYKI IM. BOHDANA DOBRZAŃSKIEGO PAN, Lublin, (PL)  
(72) RUSINEK ROBERT, HORABIK JÓZEJ, TYS JERZY  
(54) Czujnik naporu normalnego materiałów ziarnistych  
(55)



(51) 25-02 (11) **18655** (22) 2012 02 20 (21) 19290  
(73) KOMINUS SPÓŁKA JAWNA ARTUR CHWASTEK, RAFAŁ CHWASTEK, RAFAŁ ADAMCZYK, Łęczkowice, (PL)  
(72) CHWASTEK ARTUR, CHWASTEK RAFAŁ, ADAMCZYK RAFAŁ  
(54) Nasada Kominowa  
(55)



(51) 06-01 (11) **18656** (22) 2012 03 01 (21) 19345  
(73) SZINDZIELORZ ANDRZEJ FADOME, Złotniki, (PL)  
(72) SZINDZIELORZ ANDRZEJ  
(54) Meble i szuflada  
(55)

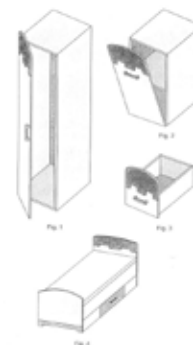

(51) 05-04 (11) **18657** (22) 2012 02 22 (21) 19305  
(73) STAJER JERZY ROLLFIX, Warszawa, (PL)  
(72) STAJER JERZY  
(54) Taśma samoprzylepna  
(55)

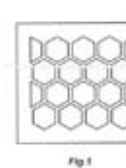

(51) 09-01 (11) **18658** (22) 2012 02 22 (21) 19307  
(73) Compagnie Gervais Danone, Paryż, (FR)  
(72) COLLOUD ALAIN  
(54) Butelka  
(55)



(51) 06-03 (11) **18659** (22) 2012 02 23 (21) 19308  
 (73) CHMIELEWSKI DARIUSZ STANISŁAW, Ciechanów, (PL)  
 (72) CHMIELEWSKI DARIUSZ STANISŁAW  
 (54) Stół składany  
 (55)



(51) 09-01 (11) **18660** (22) 2012 02 23 (21) 19310  
 (73) ŻYWIEC-ZDRÓJ SPÓŁKA AKCYJNA, Cięcina, (PL)  
 (72) JABŁOŃSKA MAGDALENA  
 (54) Butelka  
 (55)



(51) 09-03 (11) **18661** (22) 2012 02 24 (21) 19311  
 (73) PLASTIC-FORM SPÓŁKA JAWNA BOŻENA JAGIEŁŁO-WASZKIEL, ANDRZEJ WASZKIEL, JOLANTA WIŚNIEWSKA, ADAM WIŚNIEWSKI, Świdwin, (PL)  
 (72) WIŚNIEWSKI ADAM, WASZKIEL ANDRZEJ  
 (54) Pokrywka na pojemnik  
 (55)

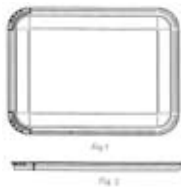

(51) 09-03 (11) **18662** (22) 2012 02 24 (21) 19312  
 (73) PLASTIC-FORM SPÓŁKA JAWNA BOŻENA JAGIEŁŁO-WASZKIEL, ANDRZEJ WASZKIEL, JOLANTA WIŚNIEWSKA, ADAM WIŚNIEWSKI, Świdwin, (PL)  
 (72) WIŚNIEWSKI ADAM, WASZKIEL ANDRZEJ  
 (54) Pojemnik falisty z pokrywką  
 (55)

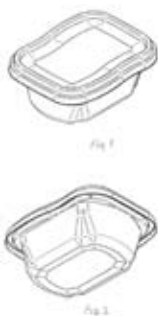

(51) 09-01 (11) **18663** (22) 2012 02 24 (21) 19314  
 (73) NOBILLA SPÓŁKA Z OGRANICZONĄ ODPOWIEDZIALNOŚCIĄ SPÓŁKA KOMANDYTOWA, Nisko, (PL)  
 (72) CZEPIEL PAWEŁ

(54) Butelka  
 (55)



(51) 26-05 (11) **18664** (22) 2012 02 25 (21) 19317  
 (73) PAWLAK MACIEJ, Wrocław, (PL)  
 (72) PAWLAK MACIEJ  
 (54) Świecznik  
 (55)



(51) 12-12 (11) **18665** (22) 2012 02 27 (21) 19321  
 (73) TRYLSKI GRZEGORZ PRZEDSIĘBIORSTWO PRODUKCYJNO-HANDLOWE TAKO, Częstochowa, (PL)  
 (72) TRYLSKI GRZEGORZ, TRYLSKI MATEUSZ  
 (54) Gondola do wózka dziecięcego spacerowego  
 (55)



(51) 12-12 (11) **18666** (22) 2012 02 27 (21) 19322  
 (73) TRYLSKI GRZEGORZ PRZEDSIĘBIORSTWO PRODUKCYJNO-HANDLOWE TAKO, Częstochowa, (PL)  
 (72) TRYLSKI GRZEGORZ, TRYLSKI MATEUSZ  
 (54) Gondola do wózka dziecięcego  
 (55)





(51) 09-01 (11) **18667** (22) 2012 02 28 (21) 19325  
 (73) LA RIVE SPÓŁKA AKCYJNA, Grudziądz, (PL)  
 (72) SZYMULA MARIUSZ  
 (54) Butelka  
 (55)

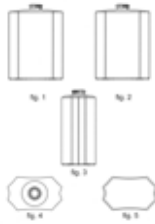

(51) 06-04 (11) **18668** (22) 2012 03 01 (21) 19341  
 (73) KUBERA KRZYSZTOF KK MEBLE, Nowy Dwór 1 C, (PL)  
 (72) KUBERA KRZYSZTOF  
 (54) Zestaw mebli  
 (55)



(51) 25-02 (11) **18669** (22) 2012 03 01 (21) 19346  
 (73) INVADO SPÓŁKA Z OGRANICZONĄ ODPOWIEDZIALNOŚCIĄ, Dzielną, (PL)  
 (72) KOCHEL BOGUMIŁ  
 (54) Drzwi  
 (55)



(51) 25-02 (11) **18670** (22) 2012 03 01 (21) 19347  
 (73) INVADO SPÓŁKA Z OGRANICZONĄ ODPOWIEDZIALNOŚCIĄ, Dzielną, (PL)  
 (72) KOCHEL BOGUMIŁ  
 (54) Drzwi  
 (55)



(51) 01-04 (11) **18671** (22) 2012 03 05 (21) 19351  
 (73) ZAKŁAD MIĘSNY DOBROWOLSCY SPÓŁKA Z OGRANICZONĄ ODPOWIEDZIALNOŚCIĄ, SPÓŁKA KOMANDYTOWA, Wadowice Górne, (PL)  
 (72) DOBROWOLSKI ADAM  
 (54) Osłonka tekstylna dla wędlin  
 (55)

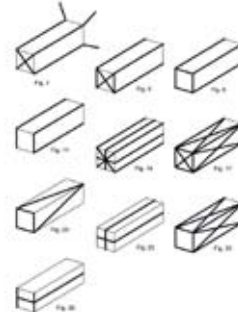

(51) 15-09 (11) **18672** (22) 2012 03 05 (21) 19352  
 (73) MADEJSKA NATALIA NAT, Wrocław, (PL)  
 (72) MADEJSKA NATALIA, MADEJSKI JACEK  
 (54) Rowkowana gąbka polerska  
 (55)

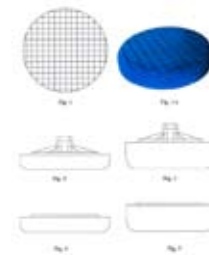

(51) 15-09 (11) **18673** (22) 2012 03 05 (21) 19353  
 (73) MADEJSKA NATALIA NAT, Wrocław, (PL)  
 (72) MADEJSKA NATALIA, MADEJSKI JACEK  
 (54) Gąbka polerska rowkowana  
 (55)

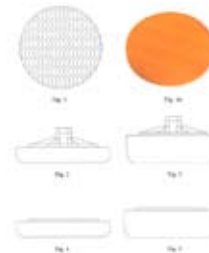

(51) 25-02 (11) **18674** (22) 2012 03 05 (21) 19356  
 (73) INVADO SPÓŁKA Z OGRANICZONĄ ODPOWIEDZIALNOŚCIĄ, Dzielną, (PL)  
 (72) KOCHEL BOGUMIŁ  
 (54) Drzwi  
 (55)



(51) 25-02 (11) **18675** (22) 2012 03 05 (21) 19357  
 (73) INVADO SPÓŁKA Z OGRANICZONĄ ODPOWIEDZIALNOŚCIĄ,  
 Dzielna, (PL)  
 (72) KOCHEL BOGUMIŁ  
 (54) Drzwi  
 (55)



(51) 15-99 (11) **18676** (22) 2012 03 07 (21) 19370  
 (30) 2012 01 18 (US)  
 (73) REPUBLIC TOBACCO L.P., Glenview, (US)  
 (72) LIN MEI  
 (54) Stołowa maszynka do robienia papierosów  
 (55)



(51) 25-03 (11) **18677** (22) 2012 03 08 (21) 19376  
 (73) DEBON SPÓŁKA Z OGRANICZONĄ ODPOWIEDZIALNOŚCIĄ,  
 Krzemieniewo, (PL)  
 (72) MAŁECKI BOGDAN  
 (54) Zabudowa boksu  
 (55)

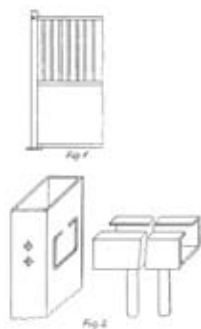

(51) 06-04 (11) **18678** (22) 2012 03 12 (21) 19390  
 (73) FM BRAVO SPÓŁKA Z OGRANICZONĄ ODPOWIEDZIALNOŚCIĄ,  
 Olsztyn, (PL)  
 (72) ŚLESZYŃSKI JACEK  
 (54) Meblościanka DOLORES  
 (55)



(51) 06-01 (11) **18679** (22) 2012 03 12 (21) 19391  
 (73) FM BRAVO SPÓŁKA Z OGRANICZONĄ ODPOWIEDZIALNOŚCIĄ,  
 Olsztyn, (PL)  
 (72) ŚLESZYŃSKI JACEK  
 (54) Komplet mebli do sypialni  
 (55)



(51) 06-04 (11) **18680** (22) 2012 03 12 (21) 19392  
 (73) FM BRAVO SPÓŁKA Z OGRANICZONĄ ODPOWIEDZIALNOŚCIĄ,  
 Olsztyn, (PL)  
 (72) ŚLESZYŃSKI JACEK  
 (54) Szafa czterodrzwiowa  
 (55)



(51) 06-04 (11) **18681** (22) 2012 03 12 (21) 19393  
 (73) FM BRAVO SPÓŁKA Z OGRANICZONĄ ODPOWIEDZIALNOŚCIĄ,  
 Olsztyn, (PL)  
 (72) ŚLESZYŃSKI JACEK  
 (54) Szafa CABINET  
 (55)



(51) 06-03 (11) **18682** (22) 2012 03 12 (21) 19394  
 (73) FM BRAVO SPÓŁKA Z OGRANICZONĄ ODPOWIEDZIALNOŚCIĄ,  
 Olsztyn, (PL)  
 (72) ŚLESZYŃSKI JACEK  
 (54) Zestaw mebli PISA  
 (55)



(51) 01-04 (11) **18683** (22) 2012 03 22 (21) 19426  
 (73) ZAKŁAD MIĘSNY DOBROWOLSCY SPÓŁKA Z OGRANICZONĄ  
 ODPOWIEDZIALNOŚCIĄ SPÓŁKA KOMANDYTOWA, Wadowice  
 Górne, (PL)  
 (72) DOBROWOLSKI ADAM  
 (54) Osłonka tekstylna dla wędlin  
 (55)

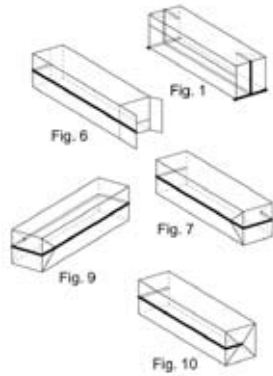

(51) 25-02 (11) **18684** (22) 2011 11 24 (21) 19569  
 (73) ŚWIERKOWSKI RYSZARD, Poznań, (PL)  
 (72) ŚWIERKOWSKI RYSZARD, ŚWIERKOWSKA SYLWIA  
 (54) Pasek antypoślizgowy  
 (55)

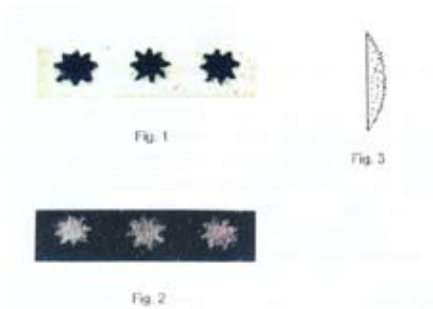

(51) 19-08 (11) **18685** (22) 2012 04 30 (21) 19598  
 (73) TYMBARK-MWS SPÓŁKA Z OGRANICZONĄ  
 ODPOWIEDZIALNOŚCIĄ SPÓŁKA KOMANDYTOWO AKCYJNA,  
 Tymbark, (PL)  
 (72) ROHDE-KREMPA MAGDALENA  
 (54) Etykieta na opakowanie produktu spożywczego  
 (55)



(51) 10-04 (11) **18686** (22) 2012 02 21 (21) 19301  
 (73) INSTYTUT AGROFIZYKI IM. BOHDANA DOBRZAŃSKIEGO PAN,  
 Lublin, (PL)  
 (72) STASIAK MATEUSZ, MOLENDĄ MAREK, HORABIK JÓZEF

(54) Urządzenie pomiarowe do wyznaczania właściwości proszków  
 (55)

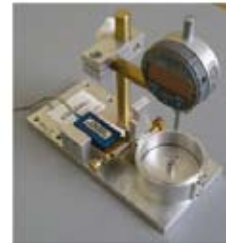

(51) 25-01 (11) **18687** (22) 2012 02 24 (21) 19315  
 (73) BRUK-BET SPÓŁKA Z OGRANICZONĄ ODPOWIEDZIALNOŚCIĄ,  
 Nieciecza, (PL)  
 (72) WITKOWSKI KRZYSZTOF  
 (54) Kompozycja kostki brukowej  
 (55)



(51) 12-16 (11) **18688** (22) 2012 03 01 (21) 19328  
 (73) SZCZĘŚNIAK ZBIGNIEW POJAZDY SPECJALISTYCZNE SPÓŁKA  
 z o.o., Bielsko-Biała, (PL)  
 (72) SZCZĘŚNIAK GRZEGORZ  
 (54) Reling dachowy  
 (55)



(51) 22-01 (11) **18689** (22) 2012 03 15 (21) 19400  
 (73) FABRYKA BRONI ŁUCZNIK RADOM SPÓŁKA Z OGRANICZONĄ  
 ODPOWIEDZIALNOŚCIĄ, Radom, (PL)  
 (72) DYGAS PIOTR, ZAWISZA MARIUSZ  
 (54) Zintegrowany zespół łoża z nakładką do broni strzeleckiej.  
 (55)

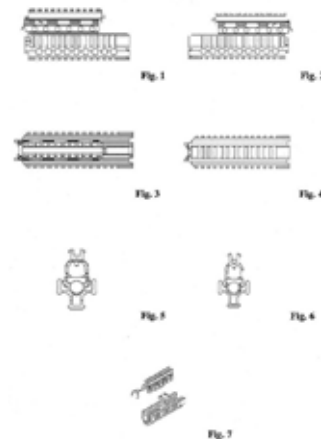

(51) 22-01 (11) **18690** (22) 2012 03 15 (21) 19401  
 (73) FABRYKA BRONI ŁUCZNIK RADOM SPÓŁKA Z OGRANICZONĄ  
 ODPOWIEDZIALNOŚCIĄ, Radom, (PL)



(72) PAWLAK JANUSZ, KOZIEŁ KRZYSZTOF  
 (54) Kolba teleskopowa stała  
 (55)

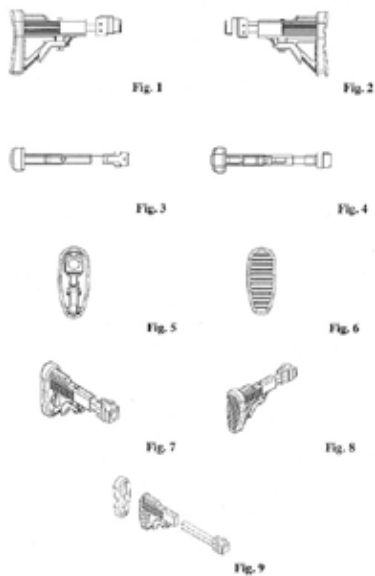

(51) 22-01 (11) **18691** (22) 2012 03 15 (21) 19402  
 (73) FABRYKA BRONI ŁUCZNIK RADOM SPÓŁKA Z OGRANICZONĄ  
 ODPOWIEDZIALNOŚCIĄ, Radom, (PL)  
 (72) PAWLAK JANUSZ, KOZIEŁ KRZYSZTOF  
 (54) Rękojeść ergonomiczna.  
 (55)

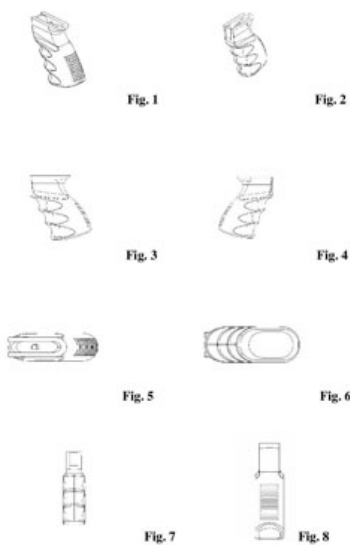

(51) 11-02 (11) **18692** (22) 2011 09 15 (21) 18740  
 (73) JASKULSKI WŁODZIMIERZ, Wieluń, (PL)  
 (72) JASKULSKI WŁODZIMIERZ  
 (54) Naczynie na kwiaty  
 (55)



(51) 01-01 (11) **18693** (22) 2011 11 10 (21) 18930  
 (73) PIEKARNIA FAMILIJNA SPÓŁKA JAWNA ELŻBIETA  
 KOWALCZYK, WITOLD KOWALCZYK, Kuźnica Czeszycka, (PL)  
 (72) KOWALCZYK WITOLD  
 (54) Chleb  
 (55)



(51) 06-04 (11) **18694** (22) 2011 11 10 (21) 18931  
 (73) PIEKARNIA FAMILIJNA SPÓŁKA JAWNA ELŻBIETA  
 KOWALCZYK, WITOLD KOWALCZYK, Kuźnica Czeszycka, (PL)  
 (72) KOWALCZYK WITOLD  
 (54) Regał do prezentacji i sprzedaży produktów, zwłaszcza pro-  
 ductów spożywczych  
 (55)

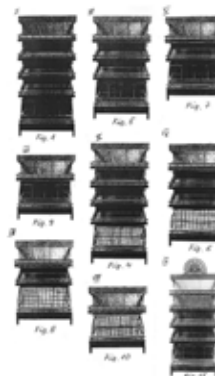

(51) 25-01 (11) **18695** (22) 2011 12 16 (21) 19092  
 (73) GŁUSZCZAK MAREK GŁUSZCZAK BOŻENNA FASADA SYSTEM  
 SPÓŁKA CYWILNA, Łódź, (PL)  
 (72) GŁUSZCZAK MAREK, GŁUSZCZAK BOŻENNA  
 (54) Listwa do boniowania  
 (55)

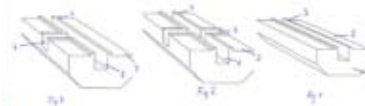

(51) 11-05 (11) **18696** (22) 2012 01 13 (21) 19195  
 (73) VICTORIA-SPORT SPÓŁKA Z OGRANICZONĄ  
 ODPOWIEDZIALNOŚCIĄ, Gdańsk, (PL)  
 (72) DUDZIC WOJCIECH  
 (54) Uchwyt samochodowy dla chorągiewki  
 (55)

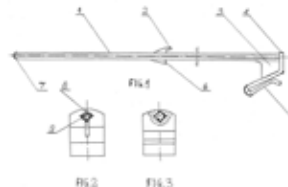

(51) 06-01 (11) **18697** (22) 2012 01 20 (21) 19215  
 (73) KOSZELA ANNA AUTORSKA PRACOWNIA PROJEKTOWANIA  
 WNĘTRZ, Warszawa, (PL)  
 (72) KOSZELA ANNA  
 (54) Krzesło  
 (55)



(51) 06-01 (11) **18698** (22) 2012 01 20 (21) 19216  
 (73) KOSZELA ANNA AUTORSKA PRACOWNIA PROJEKTOWANIA  
 WNĘTRZ, Warszawa, (PL)  
 (72) KOSZELA ANNA  
 (54) Krzesło  
 (55)



377

#### WPISY I ZMIANY W REJESTRZE WZORÓW PRZEMYSŁOWYCH (nieuwzględnione w innych samodzielnych ogłoszeniach)

Poniższe zestawienie zawiera kolejno: numer rejestracji wzoru przemysłowego, datę wpisu, oznaczenie rubryki, w której dokonano wpisu lub zmiany oraz treść wpisu. Poszczególne rubryki rejestru wzorów przemysłowych zawierają następujące dane:

- rubryka A - nazwisko i imię albo nazwa, miejsce zamieszkania albo siedziba uprawnionego z prawa z rejestracji wzoru przemysłowego (miejscowość, kraj) oraz numer identyfikacji podatkowej NIP, a także numer PESEL albo numer identyfikacyjny REGON, o ile zgłaszający je wskazał,  
 rubryka B - przedmiot wzoru przemysłowego,  
 rubryka C - nazwisko i imię twórcy wzoru przemysłowego oraz jego miejsce zamieszkania (miejscowość, kraj),  
 rubryka D - prawa ograniczające prawo z rejestracji,  
 rubryka E - wnioski o unieważnienie i sprzeciwy oraz decyzje dotyczące danego prawa z rejestracji,  
 rubryka F - data unieważnienia lub data i przyczyna wygaśnięcia prawa z rejestracji.

**Uwaga:** Publikacji podlegają: zmiana uprawnionego, twórcy, zmiana nazwy uprawnionego, prawa ograniczające prawo

z rejestracji wzoru przemysłowego, sprostowania istotnych pomyłek.

**10228** 2012 06 04 A. Wprowadzono zmianę uprawnionego przez wykreślenie wpisu: Firma Handlowo-Usługowa "VINSVIN" Mariusz Cebula, Dąbrowa Górnicza, Polska 273491064 i dokonanie wpisu: Katarzyna Musialik, Dąbrowa Górnicza, Polska

**13502** 2012 05 16 A. Wprowadzono zmianę uprawnionego przez wykreślenie wpisu: Floraland Distribution Sp. z o.o., Stanisławów Pierwszy, Polska 010838623 i dokonanie wpisu: "FLORALAND" SPÓŁKA Z OGRANICZONĄ ODPOWIEDZIALNOŚCIĄ, Stanisławów Pierwszy, Polska 010838623

**15845, 16355** 2012 05 16 A. Wprowadzono zmianę uprawnionego przez wykreślenie wpisu: Floraland Distribution Spółka z ograniczoną odpowiedzialnością, Stanisławów Pierwszy, Polska 010838623 i dokonanie wpisu: "FLORALAND" SPÓŁKA Z OGRANICZONĄ ODPOWIEDZIALNOŚCIĄ, Stanisławów Pierwszy, Polska 010838623

**16356, 16357, 16358** 2012 05 16 A. Wprowadzono zmianę uprawnionego przez wykreślenie wpisu: "FLORAND DISTRIBUTION" SPÓŁKA Z OGRANICZONĄ ODPOWIEDZIALNOŚCIĄ, Stanisławów Pierwszy, Polska 010838623 i dokonanie wpisu: "FLORALAND" SPÓŁKA Z OGRANICZONĄ ODPOWIEDZIALNOŚCIĄ, Stanisławów Pierwszy, Polska 010838623

**13502, 15845, 16355, 16356, 16357, 16358** 2012 06 28 A. Wprowadzono zmianę uprawnionego przez wykreślenie wpisu: "FLORALAND" SPÓŁKA Z OGRANICZONĄ ODPOWIEDZIALNOŚCIĄ, Stanisławów Pierwszy, Polska 010838623 i dokonanie wpisu: "FLORALAND" SPÓŁKA Z OGRANICZONĄ ODPOWIEDZIALNOŚCIĄ SPÓŁKA KOMANDYTOWA, Stanisławów Pierwszy, Polska 143797186

378

#### DECYZJE STWIERDZAJĄCE WYGAŚNIĘCIE DECYZJI O UDZIELENIU PRAWA Z REJESTRACJI

Poniższe zestawienie zawiera numer zgłoszenia wzoru przemysłowego.

16313	17484	18745
17149	18500	18747
17437	18565	18860

379

#### DECYZJE O WYGAŚNIĘCIU PRAWA Z REJESTRACJI

Poniższe zestawienie zawiera kolejno: numer rejestracji wzorów przemysłowych i datę wygaśnięcia prawa z rejestracji.

5266	2008 03 25	6549	2008 04 08
5488	2008 05 05	6563	2008 11 25
5781	2008 03 19	6696	2008 09 26
5818	2008 05 30	6799	2008 07 10
6384	2008 08 11	7379	2009 05 26
6403	2008 04 08	7380	2009 05 24
6416	2008 05 28	7381	2009 05 17
6419	2008 05 27	7590	2009 05 12
6425	2008 05 13	7591	2009 05 12
6432	2006 11 30	7592	2009 05 12
6449	2008 08 18	7712	2009 01 06
6450	2008 08 28	7861	2009 07 02
6512	2008 05 26	7869	2009 06 28
6514	2008 04 25	7870	2009 06 28

7880	2009 07 16	8924	2009 08 03	9250	2010 05 12	10089	2010 11 07
8052	2009 07 29	8975	2012 01 23	9252	2010 05 16	10090	2010 12 05
8130	2009 08 25	8976	2012 01 23	9259	2010 04 05	10091	2010 08 29
8366	2009 10 04	9027	2010 02 07	9260	2010 05 12	10092	2010 10 17
8367	2009 12 13	9028	2010 02 07	9261	2010 05 12	10093	2010 10 19
8368	2009 09 02	9116	2010 04 01	9262	2010 05 12	10095	2010 11 10
8370	2009 10 14	9117	2009 12 27	9263	2010 05 02	10096	2010 11 02
8375	2009 06 21	9118	2009 12 27	9265	2010 04 27	10097	2010 11 04
8379	2009 10 14	9119	2009 12 27	9266	2010 04 28	10098	2010 11 04
8384	2009 04 30	9120	2010 02 23	9272	2009 11 17	10099	2010 11 04
8387	2009 10 27	9121	2010 03 29	9273	2010 02 02	10100	2010 09 14
8392	2009 09 01	9122	2010 02 25	9274	2010 05 04	10101	2010 10 18
8393	2009 09 01	9126	2010 03 14	9275	2010 05 19	10102	2010 04 19
8394	2009 09 01	9131	2010 02 14	9276	2010 05 12	10103	2010 04 19
8395	2009 09 01	9132	2010 04 19	9279	2010 03 18	10104	2010 04 19
8396	2009 09 01	9134	2010 03 15	9281	2010 03 09	10106	2010 01 12
8397	2009 12 13	9140	2009 11 18	9286	2010 05 23	10107	2010 01 12
8399	2009 10 14	9143	2010 04 26	9288	2010 05 27	10108	2010 12 08
8400	2009 10 14	9145	2010 03 14	9294	2010 03 02	10111	2010 10 31
8402	2009 11 15	9146	2010 04 25	9297	2010 05 20	10112	2010 10 03
8403	2009 11 15	9149	2010 03 25	9298	2010 05 30	10114	2010 11 18
8404	2009 11 15	9150	2010 04 09	9299	2010 03 14	10115	2010 11 18
8405	2009 11 15	9151	2010 04 09	9305	2009 12 06	10117	2010 08 11
8406	2009 11 15	9154	2009 12 24	9307	2009 12 06	10118	2010 10 04
8407	2009 11 15	9157	2010 04 26	9308	2009 05 17	10120	2010 10 03
8408	2009 11 15	9158	2010 01 21	9311	2010 04 19	10121	2010 10 31
8409	2009 11 15	9159	2010 04 26	9312	2010 06 03	10122	2010 04 19
8411	2009 10 30	9160	2010 04 26	9313	2010 06 02	10123	2010 09 15
8416	2009 11 18	9165	2010 03 02	9314	2010 06 02	10124	2010 10 11
8417	2009 07 08	9166	2010 04 18	9318	2010 03 15	10125	2010 10 18
8422	2009 10 02	9167	2010 04 11	9320	2010 06 03	10127	2010 09 16
8424	2009 12 23	9173	2010 04 07	9321	2010 06 03	10128	2010 08 02
8425	2009 12 23	9174	2010 03 02	9322	2010 04 19	10129	2010 11 18
8438	2009 10 19	9175	2010 03 02	9323	2010 06 06	10130	2010 12 20
8440	2009 10 22	9178	2010 05 06	9324	2010 05 30	10131	2010 11 17
8443	2009 10 30	9179	2010 05 19	9326	2010 03 14	10132	2010 11 09
8459	2009 12 30	9180	2010 02 02	9327	2010 06 03	10175	2010 12 20
8461	2009 12 04	9181	2010 02 02	9330	2010 05 13	10187	2010 12 16
8472	2009 12 20	9186	2010 05 16	9331	2010 04 28	10193	2010 12 20
8473	2009 11 29	9187	2010 05 17	9332	2009 10 15	10197	2010 04 29
8475	2009 12 24	9191	2010 05 05	9334	2010 04 27	10198	2010 11 14
8476	2009 12 02	9193	2009 11 25	9335	2009 10 28	10199	2010 11 18
8478	2009 12 10	9199	2010 05 06	9336	2010 04 21	10200	2010 12 05
8479	2009 09 24	9205	2010 06 07	9337	2010 06 07	10201	2010 11 28
8480	2009 12 02	9211	2010 04 20	9348	2009 10 15	10202	2010 07 04
8481	2009 09 24	9214	2010 05 02	9349	2010 04 28	10205	2010 08 22
8482	2009 11 15	9216	2010 04 28	9352	2010 03 24	10208	2010 12 02
8483	2009 11 15	9217	2010 05 17	9353	2010 03 24	10209	2010 11 10
8495	2009 12 06	9218	2010 05 17	9356	2010 04 29	10210	2010 11 10
8497	2009 09 29	9219	2010 05 17	9360	2010 05 27	10211	2010 12 19
8504	2009 11 19	9220	2010 05 06	9363	2010 05 19	10212	2010 12 12
8505	2009 10 22	9221	2010 06 09	9364	2010 05 19	10213	2010 09 19
8508	2009 10 29	9222	2010 05 30	9373	2010 05 24	10216	2010 12 28
8512	2009 12 28	9223	2010 06 03	9376	2010 04 12	10217	2010 11 25
8514	2009 10 27	9227	2010 04 29	9379	2010 02 16	10218	2010 11 25
8516	2009 11 15	9228	2010 06 10	9380	2010 06 09	10219	2010 11 25
8519	2009 10 29	9229	2010 05 30	9381	2010 06 03	10220	2010 11 14
8520	2009 10 28	9230	2010 03 02	9382	2009 12 07	10222	2010 11 10
8536	2009 09 27	9234	2010 04 01	9387	2010 05 27	10223	2010 11 10
8616	2009 11 29	9239	2010 05 30	9389	2010 05 30	10224	2010 11 10
8625	2009 10 28	9240	2010 04 19	9390	2010 06 03	10225	2010 11 10
8628	2009 10 28	9244	2010 05 30	9393	2010 05 16	10226	2010 11 10
8632	2009 11 26	9245	2010 06 10	9394	2010 06 01	10227	2010 10 27
8643	2010 01 04	9246	2010 05 30	9395	2009 10 28	10229	2010 11 10
8644	2010 01 04	9247	2010 05 20	9397	2010 05 06	10230	2010 11 25
8645	2010 01 04	9248	2009 12 08	9398	2010 05 25	10231	2010 06 24
8669	2009 10 11	9249	2009 12 08	9488	2009 08 03	10233	2010 11 21

10234 2010 07 21  
 10235 2010 08 29  
 10241 2010 12 12  
 10242 2010 12 12  
 10245 2010 11 23  
 10247 2010 12 12  
 10252 2010 11 15  
 10255 2010 11 22  
 10256 2010 07 14  
 10257 2010 11 30  
 10258 2010 07 14  
 10262 2010 12 22  
 10265 2010 12 12  
 10267 2010 11 10  
 10269 2010 03 01  
 10278 2010 10 31  
 10279 2010 10 31  
 10280 2010 12 22  
 10282 2010 12 27  
 10286 2010 05 16  
 10287 2010 05 16  
 10299 2010 03 01  
 10300 2010 03 01  
 10301 2010 03 02  
 10302 2010 03 02  
 10303 2010 03 02  
 10306 2010 09 01  
 10315 2010 12 23  
 10319 2010 09 08  
 10322 2010 09 12  
 10328 2010 12 05  
 10329 2010 12 21  
 10331 2010 12 21  
 10335 2010 12 05  
 10338 2010 11 07  
 10348 2010 12 14  
 10349 2010 11 28  
 10350 2010 11 28  
 10352 2010 11 28  
 10359 2010 10 27  
 10360 2010 10 27  
 10361 2010 10 27  
 10362 2010 12 28  
 10368 2010 12 22  
 10370 2010 04 19  
 10371 2010 04 19  
 10372 2010 04 19  
 10373 2010 04 19  
 10374 2010 11 16  
 10375 2010 11 16  
 10376 2010 11 16  
 10378 2010 12 09  
 10385 2011 01 16  
 10386 2011 01 16  
 10387 2011 01 16  
 10389 2011 01 16  
 10390 2011 01 16  
 10391 2011 01 16  
 10392 2011 01 16  
 10393 2011 01 16  
 10394 2011 01 16  
 10402 2011 01 16  
 10403 2011 01 16  
 10404 2011 01 16  
 10405 2011 01 16  
 10406 2011 01 16  
 10407 2011 01 16

10408 2011 01 16  
 10409 2011 01 16  
 10417 2010 10 28  
 10418 2010 10 28  
 10425 2010 09 08  
 10428 2010 09 27  
 10429 2010 12 28  
 10432 2010 10 24  
 10436 2010 07 15  
 10437 2011 01 10  
 10438 2010 11 15  
 10440 2010 12 28  
 10441 2010 12 28  
 10446 2010 02 02  
 10451 2010 09 21  
 10457 2010 02 02  
 10458 2010 02 02  
 10459 2010 11 10  
 10464 2009 12 08  
 10465 2009 11 23  
 10466 2009 11 19  
 10500 2010 12 16  
 10519 2010 12 05  
 10521 2010 12 05  
 10531 2010 06 30  
 10534 2010 08 26  
 10544 2010 11 14  
 10559 2009 05 31  
 10560 2010 09 21  
 10575 2010 12 16  
 10576 2010 08 01  
 10577 2009 08 27  
 10582 2010 10 28  
 10584 2009 01 18  
 10595 2010 07 22  
 10596 2010 07 22  
 10602 2010 08 26  
 10615 2010 08 01  
 10655 2010 07 07  
 10656 2010 07 07  
 10666 2011 03 27  
 10668 2010 07 22  
 10669 2010 07 22  
 10670 2010 07 22  
 10671 2010 07 22  
 10672 2010 07 22  
 10673 2010 07 22  
 10674 2010 10 11  
 10677 2010 03 22  
 10678 2010 03 22  
 10679 2009 06 01  
 10681 2010 09 15  
 10695 2010 06 20  
 10723 2010 12 12  
 10745 2010 12 19  
 10814 2009 01 19  
 10837 2010 12 12  
 10848 2011 06 02  
 10852 2011 06 02  
 10866 2010 05 20  
 10881 2010 11 14  
 10901 2010 08 25  
 10916 2010 09 20  
 10920 2010 07 08  
 10925 2010 04 21  
 10966 2010 11 16  
 11023 2010 07 08

11024 2010 12 09  
 11025 2010 12 09  
 11045 2010 12 30  
 11046 2010 12 30  
 11047 2010 12 30  
 11085 2010 07 04  
 11098 2010 12 30  
 11157 2010 09 15  
 11158 2010 09 02  
 11167 2009 10 27  
 11266 2009 12 10  
 11271 2010 10 17  
 11284 2011 07 26

11291 2010 11 10  
 11333 2010 12 28  
 11394 2010 09 19  
 11398 2010 08 05  
 11399 2010 08 05  
 11400 2010 08 08  
 11401 2010 08 08  
 11402 2010 08 16  
 11403 2010 08 16  
 11404 2010 04 21  
 11407 2010 04 21  
 11501 2010 12 24

380

### REJESTRACJA MIĘDZYNARODOWA UZNANA W POLSCE

(51) 13-02 (11) **DM/078283** (15) 20.01.2012 (45) 20.07.2012  
 (73) SPOTZ GLOBAL SOURCING, Piekstraat 21D, NL-3071 EL  
 Rotterdam (NL)  
 (54) Zasilacz USB do samochodu  
 (55)

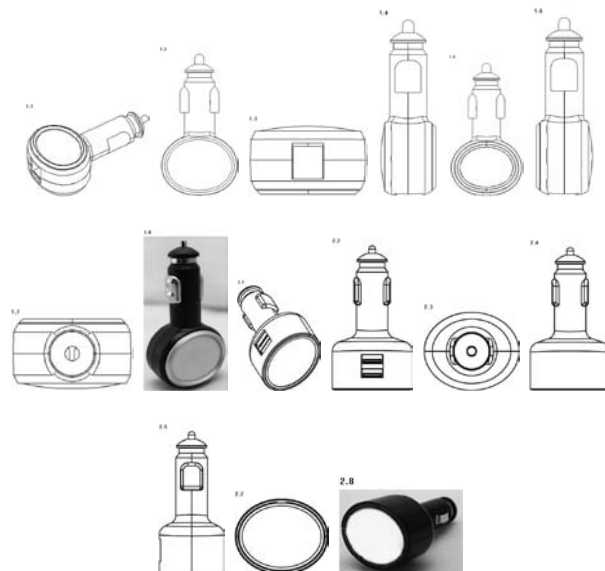

(51) 25-03 (11) **DM/078343** (15) 23.11.2011 (45) 01.06.2012  
 (73) JOINT STOCK COMPANY GAZPROM NEFT, 5, lit A, Galernaya  
 ul., RU-190000 St-Petersburg (RU)  
 (54) Stacja benzynowa  
 (55)

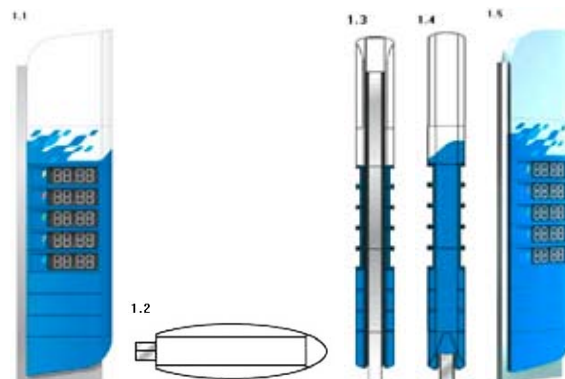

(51) 26-05 (11) **DM/078352** (15) 22.10.2011 (45) 01.06.2012  
 (73) KILIBARDA IRENA, Internacionalnih Brigada 7, 11118 Belgrade (RS)

(54) Lampa wisząca typu OLED

(55)

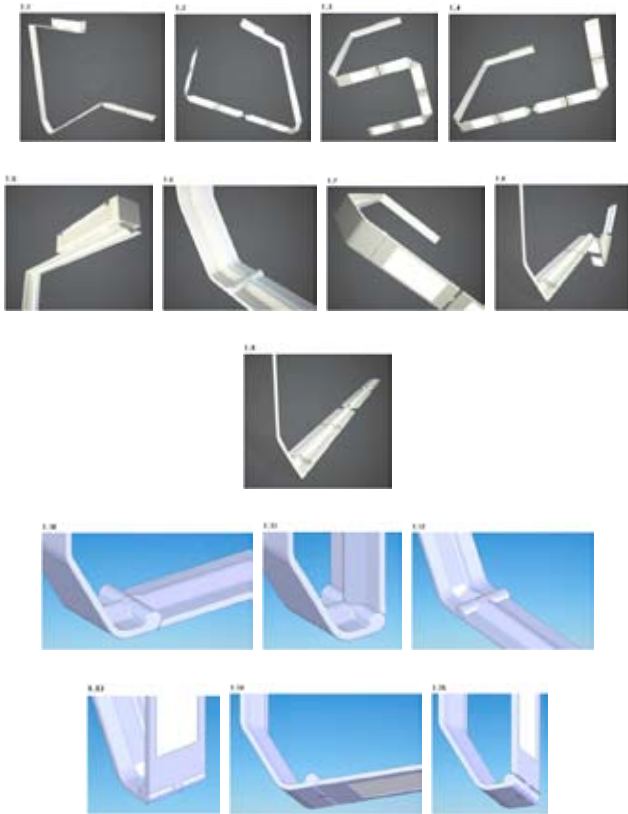

(51) 10-05 (11) **DM/078431** (15) 24.05.2012 (45) 15.06.2012

(73) APLISENS S.A., ul. Morełowa 7, PL-03-192 Warszawa (PL)

(54) Kontroler wlewu paliwa

(55)



(51) 23-01 (11) **DM/078437** (15) 23.03.2012 (45) 15.06.2012

(73) FIB BELGIUM S.A., Avenue Landas 4, B-1480 Tubize (BE)

(54) Konektor sprzętu do obróbki termicznej

(55)

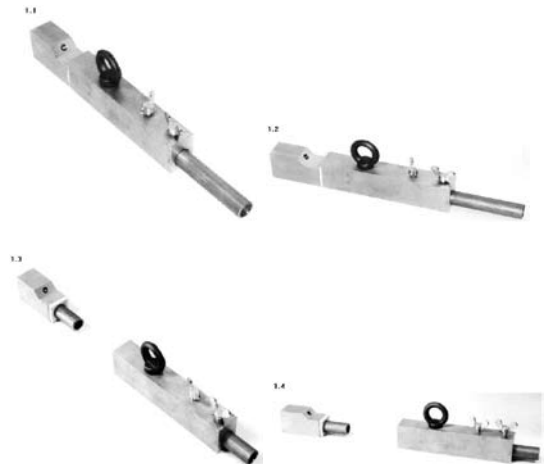



## D. ZNAKI TOWAROWE

Cyfrowe kody identyfikacyjne (wg normy WIPO ST. 60), które poprzedzają informacje o dokonanej rejestracji oznaczają:

- (111) – numer prawa ochronnego
- (151) – data wydania decyzji o udzieleniu prawa ochronnego
- (210) – numer zgłoszenia
- (220) – data zgłoszenia (w przypadku konwersji – oznaczono literą K – jest to data od której liczy się okres ochrony na terenie Polski)
- (441) – data ogłoszenia o zgłoszeniu
- (510) – wykaz towarów
- (511) – klasy towarowe
- (531) – symbol klasyfikacji elementów graficznych znaku
- (540) – określenie znaku towarowego ze wskazaniem kolorów
- (551) – wskazanie kategorii znaku towarowego lub udzielonego prawa jeżeli dotyczy wspólnego prawa ochronnego, wspólnego znaku towarowego albo wspólnego znaku towarowego gwarancyjnego
- (732) – nazwisko i imię lub nazwę uprawnionego, jego miejsce zamieszkania lub siedzibę oraz kod kraju

381

### REJESTRACJA

(od nr 247 441 do nr 247 900)

(111) **247441** (220) 2004 05 01 K (210) 324279  
 (151) 2012 06 13 (441) 2007 08 06  
 (732) Thus plc, Londyn, GB.  
 (540) DEMON  
 (510), (511) **09** magnetyczne nośniki danych; nośniki obrazu i/lub dźwięku, w tym kasety wideo, płyty CD audio, CD Romy, interaktywne CD (CDI), dyski laserowe, dyski optyczne i fonograficzne CD, **38** usługi telekomunikacyjne; zapewnianie dostępu do Internetu i innych sieci telekomunikacyjnych.

(111) **247442** (220) 2007 07 03 (210) 327286  
 (151) 2012 06 12 (441) 2007 10 15  
 (732) LUKAS Bank Spółka Akcyjna, Wrocław, PL.  
 (540) SONATA BIZNES  
 (510), (511) **16** materiały reklamowe drukowane, wydawnictwa drukowane, **35** usługi prognoz ekonomicznych, **36** usługi bankowe, a w szczególności udzielanie kredytów, w tym kredytów dla osób fizycznych i kredytów ratalnych, wymiana walut, komputerowe usługi bankowe, usługi w zakresie rachunków bankowych i oszczędnościowych, usługi w zakresie informacji o rachunkach bankowych, usługi w zakresie przyjmowania depozytów, przelewy z kont, transfery elektroniczne, usługi związane z kartami kredytowymi, kartami płatniczymi, kartami debetowymi, kartami gotówkowymi i innymi kartami bankowymi, usługi związane z funkcjonowaniem i obsługą systemu kart płatniczych, usługi maklerskie, prowadzenie agencji celnych, wydawanie czeków podróżnych, usługi faktoringowe i gwarancyjne, usługi leasingu, udzielanie pożyczek pod zabezpieczenie, wydawanie świadectw wartości, analizy bankowe i kredytowe, doradztwo w sprawach kredytowych, informacji kredytowych, doradztwo w sprawach lokat kapitałowych, prowadzenie obsługi pożyczek państwowych, usługi w zakresie obrotu papierami wartościowymi, obrotu wierzytelnościami, ściągania wierzytelności, depozyty przedmiotów wartościowych, depozyty sejfowe, emisja bonów wartościowych, usługi tworzenie funduszy, inwestycje kapitałowe, świadczenie wyżej wymienionych usług za pośrednictwem internetu.

(111) **247443** (220) 2008 12 04 (210) 349491  
 (151) 2012 04 20 (441) 2009 03 16  
 (732) JSC „TELAVI WINE CELLAR”, Kurdgelauri, GE.

(540) marani  
 (510), (511) **33** wyroby i napoje alkoholowe (oprócz piwa), **35** reklama, zarządzanie biznesem, administrowanie biznesem, funkcje biurowe.

(111) **247444** (220) 2008 12 04 (210) 349492  
 (151) 2012 04 20 (441) 2009 03 16  
 (732) JSC „TELAVI WINE CELLAR”, Kurdgelauri, GE.  
 (540)

MARANI

(531) 27.5.1  
 (510), (511) **33** wyroby i napoje alkoholowe (oprócz piwa), **35** reklama, zarządzanie biznesem, administrowanie biznesem, funkcje biurowe.

(111) **247445** (220) 2009 07 13 (210) 358157  
 (151) 2012 06 15 (441) 2009 10 26  
 (732) TOMASZ EDWARD FILIPIAK, Piwniczna Zdrój, PL.  
 (540) PHILIPIAK  
 (510), (511) **21** przybory kuchenne i gospodarstwa domowego oraz pojemniki wykonane nie z metali szlachetnych, naczynia ze stali szlachetnej, garnki ze stali szlachetnej, wyroby szklane, porcelanowe i ceramiczne nieujęte w innych klasach, zastawy stołowe .

(111) **247446** (220) 2009 11 04 (210) 362476  
 (151) 2012 06 13 (441) 2010 02 15  
 (732) Lajkonik Holding (Switzerland) AG, Frauenfeld, CH.  
 (540)



Kolor znaku: szary, pomarańczowy, czerwony, fioletowy, różowy, ciemnoniebieski, niebieski, biały, czarny  
 (531) 26.1.6, 27.5.1, 29.1.15

(510), (511) **29** ekstrakty ziemniaczane do wytwarzania żywności, chipsy ziemniaczane; paluszki ziemniaczane, paluszki, rodzyunki; suszone, pieczone, solone oraz/lub przyprawione na ostro orzechy, w szczególności orzechy włoskie, orzechy laskowe, orzeszki ziemne, nerkowce, orzechy cashews, pistacje, migdały; suszone owoce, **30** wyroby cukiernicze i słodczyce, ciasta, ciastka, biszkopty, czekolada, wyroby czekoladowe, pralinki, cukierki, słodczyce, marcepan, produkty zbożowe, produkty ryżowe oraz produkty kukurydziane do wytwarzania żywności, popcorn, pikantne przekąski oraz pikantne ciasteczka, paluszki, prele.

(111) **247447** (220) 2010 04 26 (210) 369564  
 (151) 2012 05 31 (441) 2010 08 02  
 (732) KAEM CONSULTING Krzysztof Miezió, Białystok, PL.  
 (540)



Kolor znaku: biały, niebieski

(531) 3.11.1, 26.4.1, 26.4.2, 26.4.9, 26.4.15, 26.4.18, 27.5.1, 29.1.12  
 (510), (511) **05** środki do zwalczania robactwa; fungicydy, herbicydy, **10** aparaty i instrumenty chirurgiczne, medyczne, stomatologiczne i weterynaryjne, sztuczne kończyny, oczy i zęby, artykuły ortopedyczne, materiały do zszycia ran.

(111) **247448** (220) 2010 04 30 (210) 369850  
 (151) 2012 06 14 (441) 2010 08 02  
 (732) Business Partner Beata Florek, Warszawa, PL.  
 (540) Rekomendowana Firma

(510), (511) **35** pośrednictwo w zakresie nabywania usług telekomunikacyjnych (call center), agencje public relation, reklama billboardowa, reklama za pośrednictwem sieci komputerowej, sprzedaż powierzchni reklamowej w Internecie, **38** udostępnianie usług poczty elektronicznej, **42** dostarczanie wyszukiwarek internetowych, tworzenie i utrzymywanie stron internetowych, hosting, wypożyczanie serwerów.

(111) **247449** (220) 2010 07 14 (210) 372793  
 (151) 2012 05 31 (441) 2010 10 25  
 (732) TEST SYSTEMY USZCZELNIAJĄCE J., W. OKULARCZYK M., M. STĘPIEŃ SPÓŁKA JAWNA, Częstochowa, PL.  
 (540) Seal CAM

(510), (511) **17** pierścienie uszczelniające wytwarzane poprzez obróbkę skrawaniem, na sterowanym numerycznie automacie tokarskim w typach zgarniacze, uszczelnienia, tłoków, tłoczków, uszczelnienia ruchu obrotowego, podkładki, pierścienie prowadzące.

(111) **247450** (220) 2010 07 23 (210) 373254  
 (151) 2012 06 15 (441) 2010 10 25  
 (732) Przedsiębiorstwo Produkcji Farmaceutycznej Hasco-Lek Spółka Akcyjna, Wrocław, PL.  
 (540) glukostin-hasco

(510), (511) **05** preparaty farmaceutyczne, środki sanitarne do celów medycznych; substancje dietetyczne do celów leczniczych; preparaty do celów medycznych; preparaty farmaceutyczne stosowane w leczeniu ludzi; preparaty farmaceutyczne w postaci tabletek; preparaty farmaceutyczne w postaci kapsułek; preparaty farmaceutyczne w postaci tabletek powlekanych; preparaty farmaceutyczne w postaci płynnej; preparaty farmaceutyczne w postaci kropli; leki dla ludzi; pastylki do celów farmaceutycznych; pigułki do celów farmaceutycznych; krople do celów farmaceutycznych; kapsułki do celów farmaceutycznych; tabletki do celów farmaceutycznych; tabletki powlekane do celów farmaceutycznych; pastylki do celów farmaceutycznych zawierające w swoim składzie wyciągi z ziół i/lub wyciągi z owoców i/lub wyciągi z nasion i/lub wyciągi z kwiatów i/lub wyciągi z liści i/lub wyciągi z łodyg i/lub wyciągi z korzeni i/lub witaminy i/lub mikroelementy i/lub makroelementy; pigułki do celów farmaceutycznych zawierające w swoim składzie wyciągi z ziół i/lub wyciągi z owoców i/lub wyciągi z nasion i/lub wyciągi z kwiatów i/lub wyciągi z liści i/lub wyciągi z łodyg

i/lub wyciągi z korzeni i/lub witaminy i/lub mikroelementy i/lub makroelementy; kapsułki do celów farmaceutycznych zawierające w swoim składzie wyciągi z ziół i/lub wyciągi z owoców i/lub wyciągi z nasion i/lub wyciągi z kwiatów i/lub wyciągi z liści i/lub wyciągi z łodyg i/lub wyciągi z korzeni i/lub witaminy i/lub mikroelementy i/lub makroelementy, **29** suplementy diety inne niż do celów leczniczych, suplementy żywności inne niż do celów leczniczych, środki dietetyczne inne niż do celów leczniczych, dietetyczne substancje inne niż do celów leczniczych, preparaty roślinne, wszystkie ww. produkty sporządzone z towarów zawartych w tej klasie lub w większości z tych produktów; suplementy diety inne niż do celów leczniczych zawierające w swoim składzie wyciągi z owoców i/lub wyciągi z warzyw i/lub wyciągi z owoców i/lub wyciągi ziół i/lub wyciągi z nasion i/lub wyciągi z kwiatów i/lub wyciągi z liści i/lub wyciągi z łodyg i/lub wyciągi z korzeni i/lub witaminy i/lub mikroelementy; i/lub makroelementy; suplementy żywności inne niż do celów leczniczych zawierające w swoim składzie wyciągi z owoców i/lub wyciągi z warzyw i/lub wyciągi z nasion i/lub wyciągi ziół i/lub wyciągi z kwiatów i/lub wyciągi z liści i/lub wyciągi z korzeni i/lub witaminy i/lub mikroelementy; i/lub makroelementy, środki dietetyczne inne niż do celów leczniczych zawierające w swoim składzie wyciągi z owoców i/lub wyciągi z warzyw i/lub wyciągi ziół i/lub wyciągi z nasion i/lub wyciągi z kwiatów i/lub wyciągi z liści i/lub wyciągi z łodyg i/lub wyciągi z korzeni i/lub witaminy i/lub mikroelementy; i/lub makroelementy, dietetyczne substancje inne niż do celów leczniczych zawierające w swoim składzie wyciągi z owoców i/lub wyciągi z warzyw i/lub wyciągi ziół i/lub wyciągi z nasion i/lub wyciągi z kwiatów i/lub wyciągi z liści i/lub wyciągi z łodyg i/lub wyciągi z korzeni i/lub witaminy i/lub mikroelementy i/lub makroelementy, **44** usługi w zakresie ochrony zdrowia dorosłych i dzieci, opieki zdrowotnej i odżywiania; odżywiania dzieci, usługi medyczne w zakresie diagnostyki i terapii u dorosłych i dzieci; porady w zakresie farmakologii i/lub leczenia, porady w zakresie kosmetyki, kosmologii i dermatologii estetycznej dorosłych i dzieci; usługi medyczne stacjonarne i objazdowe.

(111) **247451** (220) 2010 07 26 (210) 373376  
 (151) 2012 04 19 (441) 2010 11 08  
 (732) ZET Premium Spółka z ograniczoną odpowiedzialnością, Warszawa, PL.

(540) Radio Zet. Czujesz i wiesz..

(510), (511) **35** usługi reklamowe i promocyjne, w tym promowanie i reklamowanie za pośrednictwem internetu, w prasie, radiu i telewizji; badanie rynku i opinii publicznej; dystrybucja i rozpowszechnianie programów i materiałów reklamowych; informacja handlowa i biznesowa; doradztwo, zarządzanie i pomoc w działalności gospodarczej, zarządzanie i pomoc w działalności gospodarczej; organizacja wystaw handlowych lub reklamowych; zdobywanie i przetwarzanie informacji, zarządzanie zbiorami informatycznymi, **38** usługi agencji informacyjnej w zakresie udostępniania aktualności i wiadomości, usługi łączności telefonicznej poprzez terminale komputerowe; emisja programów radiowych i telewizyjnych, transmisje i retransmisje programów radiowych i telewizyjnych; usługi portalu internetowego obejmujące takie usługi telekomunikacyjne jak: przesyłanie za pośrednictwem internetu informacji tekstowych, obrazowych i dźwiękowych; opracowywanie i przekazywanie wiadomości w zakresie aktualności; rozpowszechnianie programów radiowych i telewizyjnych, **41** produkcja i montaż programów radiowych i telewizyjnych, organizowanie konkursów edukacyjnych i rozrywkowych, organizowanie rozrywki radiowej i telewizyjnej, usługi w zakresie organizacji wycieczek, produkcja i organizowanie widowisk, pokazów, spektakli, koncertów i imprez rozrywkowych oraz kulturalnych, organizowanie imprez sportowych, usługi impresariów w zakresie organizowania spektakli, udostępnianie nagranych nośników obrazu i dźwięku, wypożyczanie nagrań, usługi w zakresie opracowywania reportaży, usługi w zakresie opracowywania tłumaczeń; organizowanie i rozpowszechnianie programów edukacyjnych i rozrywkowych.

(111) **247452** (220) 2010 08 16 (210) 374161  
 (151) 2012 06 15 (441) 2010 11 22  
 (732) Stokrotka Spółka z ograniczoną odpowiedzialnością, Lublin, PL.

(540)



Kolor znaku: pomarańczowy, biały, czerwony

(531) 26.1.2, 26.4.2, 26.11.1, 27.5.1, 29.1.13

(510), (511) **29** produkowane w procesie wytłaczania produkty z ziemniaków do celów spożywczych, chipsy ziemniaczane, pałeczki ziemniaczane, rodzynki, orzechy laskowe, orzechy ziemne, orzeszki nerkowce, orzeszki pistacjowe i migdały, suszone, prażone, solone i /lub z przyprawami, suszone owoce, **30** produkowane w procesie wytłaczania produkty z pszenicy, ryżu i kukurydzy do celów spożywczych, prażona kukurydza, wyroby piekarnicze i cukiernicze, biszkopty, ciastka, czekolada, wyroby czekoladowe, praliny, słodycze, cukierki, marcepan, pieczywo solone, solone paluszki, solone precle.

(111) **247453** (220) 2010 09 06 (210) 374986  
 (151) 2012 05 09 (441) 2010 12 20  
 (732) ŻYCHLIŃSKI JACEK TRI STAR COSMETICS, Gdańsk, PL.  
 (540)



Kolor znaku: pomarańczowy, biały, ciemnoniebieski

(531) 1.1.1, 27.5.1, 29.1.13

(510), (511) **03** kosmetyki, kosmetyki upiększające, kosmetyczne maseczki, preparaty kosmetyczne do odchudzania, zestawy kosmetyków, kremy kosmetyczne, preparaty do makijażu, lakiery do paznokci, lotony do celów kosmetycznych, mleczko kosmetyczne, mydła, olejki do celów kosmetycznych, olejki do celów perfumeryjnych, preparaty kosmetyczne do opalania się, perfumy, produkty perfumeryjne, pomadki do ust, preparaty przeciwsłoneczne jako kosmetyki do opalania, preparaty kosmetyczne do pielęgnacji skóry, szampony, preparaty kosmetyczne do rzęs, **35** promocja sprzedaży dla osób trzecich, zarządzanie w zakresie zamówień handlowych, usługi zaopatrzenia osób trzecich w zakupy produktów i usług dla innych przedsiębiorstw, pomoc w zarządzaniu działalnością gospodarczą, **41** usługi poprawiania kondycji świadczony w klubach zdrowia.

(111) **247454** (220) 2010 10 12 (210) 376370  
 (151) 2012 06 14 (441) 2011 01 17  
 (732) Opineo Spółka z ograniczoną odpowiedzialnością, Wrocław, PL.  
 (540) OPINEO

(510), (511) **35** usługi gromadzenia, przetwarzania i publikowania opinii o sklepach, produktach i usługach; usługi pośrednictwa w świadczeniu usług; badania opinii publicznej; badanie rynku; pozyskiwanie i przetwarzanie danych w informatycznych bazach danych, rozpowszechnianie reklam, promocja sprzedaży dla osób trzecich; organizowanie wystaw w celach handlowych lub reklamowych; dystrybucja próbek; usługi świadczone przez internet polegające na udostępnianiu konsumentom możliwości wyrażania opinii o sklepach, towarach i usługach; usługi sprzedaży i pośrednictwa w sprzedaży następujących towarów: art. chemiczne, chemia gospodarcza, kosmetyki, produkty farmaceutyczne i weterynaryjne; środki sanitarne do celów medycznych; żywność i substancje dietetyczne dostosowane do stosowania leczniczego lub weterynaryjnego, żywność dla niemowląt; dodatki dietetyczne dla ludzi i zwierząt; plastry, materiały opatrunkowe; materiały do plombowania zębów, woski dentystyczne; środki odkażające; środki do zwalczania robactwa; fungicydy, herbicydy; urządzenia i przyrządy: naukowe, żeglarskie, geodezyjne, fotograficzne, kinematograficzne, optyczne, wagowe, pomiarowe, sygnalizacyjne, kontrolne, do ratowania życia, do celów dydaktycznych; urządzenia i przyrządy elektryczne przewodzące, przełączające, transformujące, akumulatorowe i kontrolno-sterujące;

urządzenia do nagrywania, transmisji lub reprodukcji dźwięku lub obrazu; magnetyczne nośniki danych, płyty (dyski) z nagraniami; płyty kompaktowe, DVD i inne cyfrowe nośniki do nagrywania danych; automaty sprzedające i mechanizmy do urządzeń uruchamianych przez wrzucenie monety, kasy sklepowe, maszyny liczące, sprzęt przetwarzający dane i komputery; oprogramowanie komputerowe; urządzenia do gaszenia ognia; urządzenia do oświetlania, ogrzewania, wytwarzania pary, gotowania, chłodzenia, suszenia, wentylacji, zaopatrzenia w wodę oraz instalacje sanitarne; metale szlachetne i ich stopy, wyroby z metali szlachetnych lub pokrywane nimi, nie ujęte w innych klasach; wyroby jubilerskie, kamienie szlachetne; przyrządy zegarmistrzowskie i chronometryczne, skóra i imitacje skóry, wyroby z tych materiałów, nie ujęte w innych klasach; skóry zwierzęce, skóry surowe; walizy i torby podróżne; parasolki i parasole; laski; bicze, uprząże i wyroby rymarskie; meble, lustra, ramki obrazów; wyroby z drewna, korka, trzciny, wikliny, rogu, kości, kości słoniowej, fiszbina, muszli, bursztynu, macicy perłowej, sepiolitu, imitacji tych surowców lub z tworzyw sztucznych; liny, sznury, sieci, namioty, markizy, brezenty, żagle, torby i torebki; materiały na obicia i do wypełniania, nie przerobione tekstylne materiały włókiennicze, tekstylia i wyroby włókiennicze; narzuty na łóżko; obrusy; odzież, obuwie, nakrycia głowy; dywany, chodniki, maty i słomianki, linoleum i inne materiały do pokrywania podłóg; draperie; gry i zabawki; artykuły sportowe i gimnastyczne; ozdoby choinkowe; art. spożywcze, używki, przyprawy, **42** kontrola jakości; potwierdzanie rzetelności sklepów oraz jakości towarów lub usług.

(111) **247455** (220) 2010 11 15 (210) 377742  
 (151) 2012 06 06 (441) 2011 02 28  
 (732) Celowa Spółka Inwestycyjna Spółka z ograniczoną odpowiedzialnością, Pruszków, PL.  
 (540)



Kolor znaku: czarny, zielony

(531) 7.3.11, 27.5.1, 29.1.12

(510), (511) **36** ubezpieczenia, działalność finansowa, bankowość, majątek nieruchomy, **37** usługi budowlane, naprawy, usługi instalacyjne.

(111) **247456** (220) 2010 11 24 (210) 378086  
 (151) 2012 06 14 (441) 2011 02 28  
 (732) AGROPAK B. PLUTA, G. BRZEZIŃSKI I WSPÓLNICY SPÓŁKA JAWNA, Jaworzno, PL.

(540) actifos  
 (510), (511) **01** produkty chemiczne dla ogrodnictwa, leśnictwa, rolnictwa, nawozy do użyźniania gleby, **05** pestycydy, fungicydy.

(111) **247457** (220) 2010 12 20 (210) 379188  
 (151) 2012 06 12 (441) 2011 03 28  
 (732) CHDE POLSKA SPÓŁKA Z OGRANICZONĄ ODPOWIEDZIALNOŚCIĄ SPÓŁKA KOMANDYTOWA, Rzeszów, PL.  
 (540)



Kolor znaku: czarny, czerwony, biały

(531) 24.13.22, 26.2.1, 26.11.12, 27.5.1, 29.1.13

(510), (511) **03** kosmetyki, **10** aparaty, urządzenia i sprzęt medyczny, narzędzia medyczne i instrumenty chirurgiczne, ciśnieniomierze, termometry, inhalatory, aparaty do termoterapii, testy diagnostyczne, wagi, opatrunki, igły, strzykawki, ortozy, prezerwatywy, **35** dystrybucja towarów medycznych, farmaceutycznych i kosmetycznych.



(111) **247458** (220) 2010 12 20 (210) 379189  
 (151) 2012 06 12 (441) 2011 03 28  
 (732) JASIŃSKI ZDZIŚŁAW, Kłodzko, PL.  
 (540) Piernik Hrabstwa Kłodzkiego  
 (510), (511) **30** pierniki; wyroby cukiernicze.

(111) **247459** (220) 2010 12 20 (210) 379198  
 (151) 2012 06 12 (441) 2011 03 28  
 (732) OLIMP LABORATORIES SPÓŁKA Z OGRANICZONĄ  
 ODPOWIEDZIALNOŚCIĄ, Nagawczyzna, PL.  
 (540) ProteiNova

(510), (511) **05** suplementy diety i inna żywność dietetyczna do celów leczniczych, odżywki wzmacniające do celów leczniczych, preparaty parafarmaceutyczne stosowane profilaktycznie i dla rekonwalescentów do celów leczniczych, leki dla ludzi, leki pomocnicze, leki w płynie, maści do celów farmaceutycznych, środki przeciwbólowe, balsamy do celów leczniczych, **29** koncentraty i odżywki wysokobiałkowe wzbogacone witaminami, solami mineralnymi i aminokwasami, produkty mleczne takie jak: mleko, jogurty, kefir, sery, proteiny mleczne, serwatki, napoje mleczne lub z przewagą mleka, **30** koncentraty węglowodanowe i odżywki węglowodanowe i wysokoenergetyczne wzbogacone witaminami i solami mineralnymi.

(111) **247460** (220) 2010 12 20 (210) 379199  
 (151) 2012 06 12 (441) 2011 03 28  
 (732) OLIMP LABORATORIES SPÓŁKA Z OGRANICZONĄ  
 ODPOWIEDZIALNOŚCIĄ, Nagawczyzna, PL.  
 (540) mTOR AMINO

(510), (511) **05** suplementy diety i inna żywność dietetyczna do celów leczniczych, odżywki wzmacniające do celów leczniczych, preparaty parafarmaceutyczne stosowane profilaktycznie i dla rekonwalescentów do celów leczniczych, leki dla ludzi, leki pomocnicze, leki w płynie, maści do celów farmaceutycznych, środki przeciwbólowe, balsamy do celów leczniczych, **29** koncentraty i odżywki wysokobiałkowe wzbogacone witaminami, solami mineralnymi i aminokwasami, produkty mleczne takie jak: mleko, jogurty, kefir, sery, proteiny mleczne, serwatki, napoje mleczne lub z przewagą mleka, **30** koncentraty węglowodanowe i odżywki węglowodanowe i wysokoenergetyczne wzbogacone witaminami i solami mineralnymi, **32** napoje bezalkoholowe wzbogacone witaminami i minerałami, napoje serwatkowe, napoje izotoniczne, napoje z soków owocowych, nektary owocowe, napoje proteinowe, węglowodanowe, energetyczne.

(111) **247461** (220) 2010 12 20 (210) 379200  
 (151) 2012 06 12 (441) 2011 03 28  
 (732) ZMIENKOLOR.PL SPÓŁKA Z OGRANICZONĄ  
 ODPOWIEDZIALNOŚCIĄ, Poznań, PL.  
 (540)



Kolor znaku: szary, zielony

(531) 26.4.1, 26.4.3, 26.4.9, 27.5.1, 29.1.12  
 (510), (511) **17** folie z tworzyw sztucznych nie do pakowania, taśmy przylepne nie do celów papierniczych, użytku medycznego i domowego, **35** usługi w zakresie reklamy, w tym reklama na samochodach; usługi sprzedaży hurtowej i detalicznej, wysyłkowej i poprzez Internet folii z tworzyw sztucznych nie do pakowania oraz taśm przylepnych nie do celów papierniczych, użytku medycznego i domowego, **37** odnawianie poprzez foliowanie karoserii i wnętrza pojazdów, łodzi, ścian pomieszczeń użytkowych; zabezpieczanie, przy użyciu folii z tworzyw sztucznych, pojazdów lub ich części oraz łodzi w czasie ich transportu i magazynowania oraz w ich normalnym użytkowaniu, **41** usługi organizowania i prowadzenia szkoleń w zakresie wykorzystywania folii z tworzyw sztucznych do zabezpieczania i odnawiania pojazdów i łodzi oraz ścian pomieszczeń użytkowych.

(111) **247462** (220) 2010 12 20 (210) 379203  
 (151) 2012 06 12 (441) 2011 03 28  
 (732) INSTYTUT NAFTY I GAZU, Kraków, PL.  
 (540) KLARITEN

(510), (511) **01** demulgatory do ropy naftowej, paliw, środków smarowych.

(111) **247463** (220) 2010 12 20 (210) 379205  
 (151) 2012 06 12 (441) 2011 03 28  
 (732) BIGRAM SPÓŁKA AKCYJNA, Warszawa, PL.  
 (540) GMC Poland  
 (510), (511) **41** nauczanie, kształcenie, rozrywka, działalność sportowa i kulturalna.

(111) **247464** (220) 2010 12 20 (210) 379212  
 (151) 2012 06 12 (441) 2011 03 28  
 (732) MINCER JANINA MCR CORPORATION MINCER COR. MONA  
 LIZA COS. FRANCE JANINA MINCER, Michałowice, PL.  
 (540)



Kolor znaku: biały, niebieski, czerwony, czarny, granatowy, żółty, zielony, brązowy, jasnoniebieski

(531) 1.15.17, 3.1.14, 3.1.19, 3.1.24, 19.3.1, 27.5.1, 29.1.15  
 (510), (511) **03** maseczki, kremy, balsamy, emulsje.

(111) **247465** (220) 2010 12 23 (210) 379320  
 (151) 2012 03 28 (441) 2011 03 28  
 (732) JURECKI MIECZYŚLAW, Lublin, PL.  
 (540) Solo Życia

(510), (511) **09** nagrania dźwiękowe lub obrazy; płyty, płyty kompaktowe, minidyski, dyski laserowe, cyfrowe dyski video, cyfrowe nagrania audio, kasyety magnetofonowe, kasyety video; taśmy magnetyczne, oprogramowanie komputerowe i sprzętowe, komputerowe produkty multimedialne; magnetyczne i optyczne nośniki zawierające programy; dyskietki, płyty CD-ROM, interaktywne płyty kompaktowe; gry komputerowe, gry video, gry interaktywne; oprogramowanie komputerowe, nagrania dźwiękowe lub video, lub publikacje, w formie elektronicznej, dostarczane on-line lub z baz udostępnionych w Internecie; muzyka cyfrowa (ładowna), dostarczona z Internetu; nagrania cyfrowe lub rozrywka w postaci sztuk widowiskowych udostępnione przez Internet; nagrania dźwiękowe; nagrania video; taśmy, płyty kompaktowe; filmy, kasyety video; magnetowidy; płyty CD-ROM; muzyka do pobrania z Internetu; gry dostosowane do odbiorników telewizyjnych; gry komputerowe; oprogramowanie komputerowe jako software; dzwonki telefoniczne nadające się do pobrania; kamery video; kamery; aparatura i przyrządy fotograficzne i kinematograficzne; urządzenia do nagrywania, transmisji lub odtwarzania dźwięku lub obrazów; przezrocza fotograficzne, filmy fotograficzne; baterie; karty magnetyczne kodowane, karty magnetyczne do identyfikacji osób, karty kredytowe, karty debetowe; okulary, etui na okulary, okulary przeciwsłoneczne; gry video; podkładki pod myszy, wygaszacze ekranu; publikacje w formie elektronicznej, dostarczane zwykłe on-line z baz danych lub za pomocą środków dostępnych w Internecie; hologramy, karty kredytowe z hologramem, i obrazy pobierane z Internetu, **16** materiały drukowane; publikacje; czasopisma; periodyki; książki, broszury; książki informacyjne; materiały reklamowe; programy; latawce; ulotki; bilety i przepustki; fotografie; afisze, transparenty i obicia ścienne wykonane z papieru lub tektury; nalepki, tatuaże zmywalne; papier listowy, notatniki, foldery;

kartki z życzeniami i kartki pocztowe; kalendarze i pamiętniki, podkładki pod kufie do piwa i podstawki pod karafkę, wszystko wykonane z papieru lub tektury, **25** odzież; obuwie; nakrycia głowy; t-shirty, czapki, czapki bejsbolowe, bluzy sportowe, kurtki, **35** usługi handlu detalicznego, usługi handlu detalicznego on-line, elektroniczne usługi handlu detalicznego, usługi sklepu detalicznego, detaliczne usługi sprzedaży wysyłkowej i usługi handlu detalicznego, wszystkie w zakresie nagrań dźwiękowych i wideo, toreb, odzieży, plakatów, żywności i napojów; sprzedaż detaliczna biletów na koncerty; obsługa portali internetowych dla sprzedających i kupujących towary i usługi; komputerowe bazy danych on-line oraz przeszukiwalne bazy danych on-line zawierające listy towarów i usług; negocjowanie transakcji handlowych dla artystów estradowych; profesjonalne zarządzanie działalnością artystyczną, usługi marketingowe; usługi reklamowe; usługi reklamowe i promocyjne on-line; usługi reklamowe świadczone przez Internet; udostępnianie powierzchni reklamowej na witrynach internetowych; usługi w zakresie doradztwa biznesowego odnośnie Internetu; usługi porównywania cen; promowanie towarów i usług osób trzecich; świadczenie usług aukcyjnych on-line; dostarczanie informacji gospodarczych; usługi w zakresie zarządzania działalnością gospodarczą; usługi w zakresie konsultingu gospodarczego; usługi w zakresie badania rynku; dostarczanie analiz i rozpowszechnianie informacji statystycznych, ilościowych i jakościowych dotyczących stron internetowych i ich zastosowania; usługi informacyjne i administracyjne w zakresie działalności gospodarczej; usługi handlowe on-line; usługi informacyjne i doradcze dotyczące którychkolwiek z wyżej wymienionych usług, **41** organizowanie, promowanie, produkcja, zarządzanie i reżyserowanie sztuk widowiskowych i prowadzenie festiwalu, w tym takie usługi świadczone on-line z komputerowej bazy danych lub przez Internet; organizowanie imprez przeznaczonych na zbieranie funduszy na cele dobroczynne; sztuki widowiskowe i rozrywka muzyczna; usługi w zakresie festiwalów, wykonanie muzyki, rozrywka w postaci tańca, komedii, teatru, poezji i cyrku, w tym takie usługi świadczone on-line z komputerowej bazy danych lub przez Internet; produkcja programów radiowych i telewizyjnych; przedstawianie programów radiowych i telewizyjnych; produkcja i wykonanie nagrań dźwiękowych, nagrań obrazu, wideo, filmów, koncertów, nagrań wideo, multimedialnych nagrań wideo oraz programów radiowych i telewizyjnych, usługi nagrań dźwiękowych i usługi w zakresie rozrywkowych nagrań wideo; usługi studiów nagrań, filmowych, wideo i telewizyjnych; usługi w zakresie nagrań fonicznych, filmowych, wideo i telewizyjnych; publikowanie; wydawnictwa muzyczne; usługi w zakresie nagrań dźwiękowych, produkcji filmowej i wideo oraz dystrybucji; organizowanie i prowadzenie seminariów, konferencji i wystaw; publikowanie książek, magazynów i innych tekstów; usługi informacyjne i doradcze dotyczące którychkolwiek z wyżej wymienionych usług.

(111) **247466** (220) 2011 01 03 (210) 379678  
 (151) 2012 05 25 (441) 2011 04 11  
 (732) EPRUF SPÓŁKA AKCYJNA, Łódź, PL.  
 (540)



Kolor znaku: pomarańczowy, niebieski  
 (531) 24.17.5, 26.11.1, 26.11.12, 27.5.1, 29.1.12  
 (510), (511) **09** karty: magnetyczne, z układem scalonym, z mikroprocesorem, **16** afisze, plakaty, broszury, ulotki, formularze, blankiety, druki, katalogi, książki, gazety, czasopisma, plansze, tablice ogłosze-

niowe, **35** usługi w zakresie badań: marketingowych, rynku i opinii publicznej, usługi w zakresie organizowania systemu współpracy gospodarczej oraz rozliczeń finansowych między osobami prawnymi i fizycznymi w zakresie opieki medycznej, usług rehabilitacyjnych, usług higienicznych i kosmetycznych oraz w zakresie sprzedaży towarów: produkty farmaceutyczne i weterynaryjne, środki sanitarne do celów medycznych, substancje dietetyczne do celów leczniczych, żywność dla niemowląt, plastry, materiały opatrunkowe, materiały do plombowania zębów, woski dentystyczne, środki odkażające, środki do zwalczania robactwa, suplementy diety, środki antykoncepcyjne, aparatura oraz instrumenty chirurgiczne, medyczne, stomatologiczne i weterynaryjne, protezy kończyn, oczu i zębów, artykuły ortopedyczne, materiały stosowane w chirurgii, środki czyszczące i toaletowe, środki perfumeryjne, olejki eteryczne, kosmetyki, płyny do pielęgnacji włosów, książki, gazety, czasopisma, katalogi, **36** usługi w zakresie: pośrednictwa finansowego oraz informacji o systemach rozliczeń finansowych między osobami prawnymi i fizycznymi, emisji kart płatniczych i organizowania zbiórek funduszy na cele dobroczynne oraz usługi polegające na emisji kart legitymujących osoby fizyczne do realizacji uprawnień w zakresie: opieki medycznej, usług rehabilitacyjnych, higienicznych i kosmetycznych a także uprawniające do zakupu takich towarów jak: produkty farmaceutyczne i weterynaryjne, środki sanitarne do celów medycznych, substancje dietetyczne do celów leczniczych, żywność dla niemowląt, plastry, materiały opatrunkowe, materiały do plombowania zębów, woski dentystyczne, środki odkażające, środki do zwalczania robactwa, suplementy diety, środki antykoncepcyjne, aparatura oraz instrumenty chirurgiczne, medyczne, stomatologiczne i weterynaryjne, protezy kończyn, oczu i zębów, artykuły ortopedyczne, materiały stosowane w chirurgii, środki czyszczące i toaletowe, środki perfumeryjne, olejki eteryczne, kosmetyki, płyny do pielęgnacji włosów, książki, gazety, czasopisma, katalogi, **41** usługi: organizowania oraz obsługi konferencji, kongresów, seminariów, sympozjów i zjazdów, organizowania konkursów i loterii, organizowania i prowadzenia pokazów kształcenia praktycznego, usługi: wydawnicze, publikowania książek i czasopism, publikacji elektronicznej online książek i czasopism, publikowania tekstów innych niż teksty reklamowe, usługi mające na celu poprawianie kondycji fizycznej.

(111) **247467** (220) 2011 01 07 (210) 379811  
 (151) 2012 06 14 (441) 2011 04 11  
 (732) DAGMA SPÓŁKA Z OGRANICZONĄ ODPOWIEDZIALNOŚCIĄ,  
 Katowice, PL.  
 (540)



Kolor znaku: granatowy, niebieski  
 (531) 25.7.25, 26.13.1, 27.1.5, 29.1.4  
 (510), (511) **35** usługi prowadzenia punktów sprzedaży ze sprzętem komputerowym i programami komputerowymi, prowadzenie sklepu internetowego ze sprzętem komputerowym, programami komputerowymi oraz rozwiązaniami sprzętowymi zabezpieczającymi sieci komputerowe, **37** usługi polegające na instalowaniu, konserwowaniu i naprawianiu sprzętu komputerowego, instalowanie sieci komputerowych, systemów alarmowych i telewizji przemysłowej, **41** usługi dotyczące organizowania i prowadzenia seminariów w zakresie bezpieczeństwa IT, prowadzenie seminariów i szkoleń w zakresie obsługi komputera i programów komputerowych, **42** usługi dotyczące projektowania systemów komputerowych, doradztwo w zakresie oprogramowań komputerowych, projektowanie oprogramowania komputerowego, instalowanie oprogramowań komputerowych, konserwacja oprogramowania komputerowego, aktualizacja programów komputerowych, tworzenie i utrzymywanie stron internetowych dla osób trzecich, dostarczanie wyszukiwarek internetowych.

(111) **247468** (220) 2011 01 07 (210) 379813  
 (151) 2012 06 14 (441) 2011 04 11  
 (732) DAGMA SPÓŁKA Z OGRANICZONĄ ODPOWIEDZIALNOŚCIĄ,  
 Katowice, PL.

(540)



Kolor znaku: zielony, jasnozielony

(531) 16.1.4, 16.1.7, 27.5.1, 29.1.3

(510), (511) **35** usługi dotyczące doradztwa handlowego i doradztwa biznesowego, franchising dotyczący organizowania i prowadzenia szkoleń w zakresie techniki komputerowej i oprogramowania w zakresie bezpieczeństwa technologii informatycznej, **41** usługi dotyczące edukacji w zakresie techniki komputerowej i oprogramowania, organizowanie konferencji, seminariów, sympozjów dotyczących bezpieczeństwa technologii informatycznej, organizowanie i prowadzenie szkoleń przez Internet-Internet-learning, **42** wypożyczanie serwerów-hosting.

(111) **247469** (220) 2011 01 28 (210) 380619

(151) 2012 04 27 (441) 2011 05 09

(732) GRUPA EDUKACYJNA SPÓŁKA AKCYJNA, Kielce, PL.

(540) OTO JA

(510), (511) **16** książki, podręczniki, czasopisma (periodyki) i publikacje, **35** usługi w zakresie reklamy także w on-line w sieci komputerowej, **41** usługi wydawnicze w zakresie publikacji książek, czasopism.

(111) **247470** (220) 2011 02 01 (210) 380751

(151) 2012 05 09 (441) 2011 05 09

(732) WRONIECKI JACEK FIRMA HANDLOWA JAWRO, Ostrzeszów, PL.

(540)



(531) 27.5.1

(510), (511) **35** usługi w zakresie sprzedaży hurtowej i detalicznej artykułów optycznych w salonach optycznych, usługi w zakresie pośrednictwa handlowego polegające na kompleksowej ofercie polegającej na podkreślaniu zalet oraz umożliwiającej nabywcom rozpoznanie i zakup towarów takich jak: okulary, szkła do okularów, oprawki do okularów, łańcuszki i sznureczki do okularów; szkła korekcyjne, szkła optyczne, soczewki optyczne, pryzmaty, okulary przeciwsłoneczne, urządzenia i przyrządy optyczne, aparatura i instrumenty optyczne, szkła kontaktowe, pojemniczki na szkła kontaktowe, kondensatory optyczne, lampy optyczne, latarnie optyczne, obiektywy, łątki, lornetki, lunety, etui na okulary; fachowe doradztwo handlowe, **44** usługi optyczne i optometryczne, usługi w zakresie okulistyki, leczenia wad wzroku, doradztwo w zakresie profilaktyki okulistyki, doradztwo w zakresie doboru okularów.

(111) **247471** (220) 2011 02 04 (210) 380929

(151) 2012 05 07 (441) 2011 05 09

(732) DAX COSMETICS SPÓŁKA Z OGRANICZONĄ ODPOWIEDZIALNOŚCIĄ, Duchnow, PL.

(540)



(531) 26.11.1, 27.5.1

(510), (511) **03** kosmetyki, kosmetyki do pielęgnacji skóry twarzy, ciała i włosów, artykuły perfumeryjne, dezodoranty, środki myjące, **05** preparaty kosmetyczne o działaniu leczniczym do pielęgnacji i ochrony skóry twarzy, ciała i włosów, lecznicze: balsamy, maści, olejki, płyny, sole, żele, kremy.

(111) **247472** (220) 2011 02 11 (210) 381244

(151) 2012 06 14 (441) 2011 05 23

(732) LELY POLSKA SPÓŁKA Z OGRANICZONĄ ODPOWIEDZIALNOŚCIĄ, Mława, PL.

(540)



Kolor znaku: czarny, biały, szafirowy

(531) 3.6.1, 29.1.13

(510), (511) **01** produkty chemiczne przeznaczone dla przemysłu, prac badawczych, fotografii, jak również rolnictwa, ogrodnictwa i leśnictwa; żywice syntetyczne w stanie surowym, tworzywa sztuczne w stanie surowym; nawozy do użyźniania gleby; środki do gaszenia ognia; preparaty do hartowania i lutowania metali; produkty chemiczne do konserwowania żywności; substancje garbujące; kleje (spoiwa) przeznaczone dla przemysłu, **05** produkty farmaceutyczne i weterynaryjne; środki sanitarne do celów medycznych; substancje dietetyczne do celów leczniczych; żywność dla niemowląt; plastry, opatrunki gipsowe, materiały opatrunkowe; materiały do plombowania zębów, woski dentystyczne; środki odkażające; środki do zwalczania robactwa; fungicydy, herbicydy, **17** kauczuk, gutaperka, guma, azbest, mika i wyroby z tych materiałów nie ujęte w innych klasach; tworzywa sztuczne w formie wyciśniętej stosowane w produkcji; materiały wypełniające, uszczelniające, pakuły, materiały izolacyjne; rury elastyczne niemetalowe, **31** produkty rolne, ogrodnicze, leśne oraz ziarna nie ujęte w innych klasach; żywe zwierzęta; świeże owoce i warzywa; nasiona, naturalne rośliny i kwiaty; karma dla zwierząt; sól.

(111) **247473** (220) 2011 02 11 (210) 381245

(151) 2012 06 14 (441) 2011 05 23

(732) LELY POLSKA SPÓŁKA Z OGRANICZONĄ ODPOWIEDZIALNOŚCIĄ, Mława, PL.

(540)



Kolor znaku: czarny, biały, szafirowy

(531) 27.5.1, 29.1.13

(510), (511) **01** produkty chemiczne przeznaczone dla przemysłu, prac badawczych, fotografii, jak również rolnictwa, ogrodnictwa i leśnictwa; żywice syntetyczne w stanie surowym, tworzywa sztuczne w stanie surowym; nawozy do użyźniania gleby; środki do gaszenia ognia; preparaty do hartowania i lutowania metali; produkty chemiczne do konserwowania żywności; substancje garbujące; kleje (spoiwa) przeznaczone dla przemysłu.

(111) **247474** (220) 2011 02 11 (210) 381248

(151) 2012 06 14 (441) 2011 05 23

(732) PRZEDSIĘBIORSTWO PRODUKCYJNO-HANDLOWE ARO KAROŃ SPÓŁKA JAWNA, Częstochowa, PL.

(540)



(531) 26.4.2, 26.4.4, 26.4.7, 27.5.1, 27.5.14

(510), (511) **12** siatki bagażowe do pojazdów, wózki bagażowe, wózki dziecięce, wózki golfowe, koła pojazdów, kółka samonastawne do wózków, foteliki bezpieczeństwa dla dzieci do pojazdów, podwozia



pojazdów, pokrycia wózków dziecięcych spacerowych, wózki spacerowe dziecięce, pokrycia wózków dziecięcych, budki do wózków dziecięcych, wózki na zakupy, **18** nosidełka do noszenia dzieci, parasole, parasolki, plecaki, siatki na zakupy, torby na kółkach, torby podróżne na ubranie, torby na zakupy, torby podróżne, torby turystyczne, torby plażowe, **28** balony do zabawy, domki dla lalek, wózki dla lalek, zabawki, gry automatyczne lub na żetony, gry planszowe, gry towarzyskie, huśtawki, karty do gry, klocki jako zabawki, ubranka dla lalek, łóżka dla lalek, łamigłówki, ozdoby choinkowe z wyjątkiem artykułów oświetleniowych i słodczy, przyrządy do ćwiczeń fizycznych, sanki, układanki, choinki z materiałów syntetycznych, stojaki do choinek, **35** agencje importowo-eksportowe, agencje reklamowe, dystrybucja materiałów reklamowych, organizowanie wystaw w celach handlowych lub reklamowych, wyszukiwanie informacji w plikach komputerowych dla osób trzecich, pokazy towarów, promocja sprzedaży dla osób trzecich, reklama za pośrednictwem sieci komputerowej, reklamy, rozpowszechnianie ogłoszeń reklamowych, wyszukiwanie w komputerowych bazach danych, usługi zaopatrzenia osób trzecich jako zakupy produktów usług dla innych przedsiębiorstw, zgrupowanie na rzecz osób trzecich różnych towarów pozwalające nabywcy wygodnie oglądać i kupować te towary na stronie internetowej dotyczącej sprzedaży wózków dziecięcych, fotelików bezpieczeństwa dla dzieci, toreb, galanterii, zabawek, gier i towarów dla dzieci, zgrupowanie na rzecz osób trzecich różnych towarów pozwalające nabywcy wygodnie oglądać i kupować te towary w sklepie i hurtowni z wózkami dziecięcymi, fotelikami bezpieczeństwa dla dzieci, torbami, galanterią, zabawkami, gramiami, towarami dla dzieci.

(111) **247475** (220) 2011 02 11 (210) 381249  
 (151) 2012 06 14 (441) 2011 05 23  
 (732) ROGALSKI MARIUSZ PRZEDSIĘBIORSTWO WIELOBRANŻOWE  
 SEDAN-NATURA-FRESH, Tłuchowo, PL.  
 (540) AutoDry POCHŁANIACZ WILGOCI do aut  
 (510), (511) **11** pochłaniacz wilgoci do aut.

(111) **247476** (220) 2011 02 15 (210) 381280  
 (151) 2012 04 25 (441) 2011 05 23  
 (732) HJ HEINZ MARKETING POLSKA SPÓŁKA Z OGRANICZONĄ  
 ODPOWIEDZIALNOŚCIĄ, Warszawa, PL.  
 (540) Świat od kuchni  
 (510), (511) **29** warzywa i owoce gotowane, suszone, mrożone i konserwowane, dżemy, galaretki, konfitury, kompoty, mięso, ryby, drób, dziczyzna i ich przetwory, konserwy mięsne, tłuszczowe i mięsno – warzywne, ekstrakty mięsne, drobiowe i rybne, zupy, w proszku, mleko, produkty mleczne, jaja, oleje, i tłuszcze jadalne, pasztety rodzyńki, wiórki kokosowe, żelatyna do celów spożywczych, **30** kawa, herbata, kakao, namiastki kawy, napoje na bazie kawy, kakao i herbaty lub czekolady koncentraty spożywcze, cukier, mąka, ryż, przetwory zbożowe, pieczywo, wyroby cukiernicze i słodczy, desery błyskawiczne w proszku, lody, lody w proszku, miód, drożdże, proszek do pieczenia, cukier waniliowy, dodatki piekarnicze, aromaty do ciast, przyprawy, budynie, kisiele, sól, ocet, sosy w tym sosy do sałat, sosy mięsne, **31** produkty rolne, ogrodnicze i leśne, świeże owoce, i warzywa, nasiona, **32** piwo, wody mineralne, napoje bezalkoholowe, koncentraty owocowe i warzywne, syropy, soki i napoje owocowe i warzywne, ekstrakty i inne produkty do wytwarzania napojów.

(111) **247477** (220) 2011 02 16 (210) 381414  
 (151) 2012 06 14 (441) 2011 05 23  
 (732) MARQUARD MEDIA POLSKA SPÓŁKA Z OGRANICZONĄ  
 ODPOWIEDZIALNOŚCIĄ, Warszawa, PL.  
 (540)

**Milion  
Kobiet.pl**

Kolor znaku: czerwony  
 (531) 27.5.1, 29.1.1  
 (510), (511) **09** magnetyczne nośniki obrazu, dźwięku i informacji, dyski optyczne z nagraniami, dyski kompaktowe audio-video, płyty

CD, DVD i Blue-ray, moduły ładowalne zawierające pliki MP3, moduły ładowalne zawierające publikacje w formie elektronicznej, książki elektroniczne (e-booki) dostępne w Internecie, książki interaktywne, **16** papier, tektura i wyroby z tych materiałów nie ujęte w innych klasach, druki, dzienniki, czasopisma, wydawnictwa periodyczne, książki, kalendarze, prospekty, materiały inroligatorskie, materiały fotograficzne, materiały piśmienne, **35** usługi w zakresie reklamy prasowej, radiowej, telewizyjnej i internetowej, dystrybucja i rozpowszechnianie materiałów reklamowych, **41** usługi w zakresie działalności kulturalnej, rozrywkowej i sportowej, świadczone również za pośrednictwem Internetu, publikacje gazet, czasopism, tekstów innych niż reklamowe oraz książek za pośrednictwem Internetu, reportaże fotograficzne, **42** usługi w zakresie projektowania oprogramowania komputerowego, projektowanie, tworzenie i utrzymywanie bibliotek i czytelników internetowych.

(111) **247478** (220) 2011 02 16 (210) 381422  
 (151) 2012 06 14 (441) 2011 05 23  
 (732) DRUTEX SPÓŁKA AKCYJNA, Bytów, PL.  
 (540)



Kolor znaku: czerwony, ciemnoniebieski  
 (531) 7.3.2, 27.5.1, 29.1.12  
 (510), (511) **06** okna i drzwi metalowe, drut metalowy i wyroby z drutu, okiennice i ościeżnice metalowe, **19** budowlane konstrukcje niemetalowe, budowlane materiały niemetalowe, drewno budowlane, drewno użytkowe, drzwi i okna niemetalowe, drzwiowe futryny niemetalowe, drzwiowe płyty niemetalowe, obróbki budowlane niemetalowe, konstrukcje niemetalowe pod ogrody zimowe, okienne ramy i ościeżnice niemetalowe, okienne szkło, okna drewniane, okna witrazowe, płyty budowlane niemetalowe, półfabrykaty drewniane, profile drewniane, profile niemetalowe, szyby zawarte w tej klasie, żaluzje niemetalowe, **35** usługi prowadzenia sklepów i hurtowni z niemetalowymi materiałami budowlanymi, drzwiami i oknami, **37** usługi w zakresie: montażu rusztowań, murarstwa, nadzoru budowlanego, rozbiórki budynków, usługi budowlane, usługi montażu stolarki otworowej, usługi remontowe, usługi stolarskie.

(111) **247479** (220) 2011 02 17 (210) 381485  
 (151) 2012 06 15 (441) 2011 05 23  
 (732) STOWARZYSZENIE EDUKACJI BEZ GRANIC  
 IM. WICEADMIRAŁA JÓZEFA UNRUGA, Gdańsk, PL.  
 (540)



Kolor znaku: granatowy  
 (531) 26.3.23, 26.11.1, 26.11.7, 27.5.1, 29.1.4  
 (510), (511) **09** dyski do rejestracji dźwięku i obrazu, w tym płyty CD, DVD, BLUE-RAY oraz dyskietki, magnetyczne i optyczne nośniki danych, nośniki informacji, oprogramowanie komputerowe, cyfrowe lub analogowe nośniki do zapisu dźwięków lub obrazów, urządzenia i przyrządy naukowe oraz do celów dydaktycznych, **16** czasopisma, gazety, książki, materiały do nauczania z wyjątkiem aparatów, publikacje, materiały piśmienne, nalepki, naklejki, **35** usługi prowadzenia sklepu, w tym sklepu on-line, z książkami, gazetami, czasopismami, artykułami piśmienniczymi, pomocami naukowymi i edukacyjnymi, nagraniami dźwiękowymi i audiowizualnymi, **41** edukacja i informacja o edukacji, organizowanie konkursów edukacyjnych, nauczanie, wydawanie gazet, książek, czasopism oraz innych periodyków, wypożyczanie filmów, publikacja elektroniczna on-line książek, gazet, czasopism i innych periodyków, publikowanie tekstów innych niż teksty reklamowe, organizacja i przeprowadzanie szkoleń oraz konferencji o charakterze edukacyjnym.

(111) **247480** (220) 2011 03 02 (210) 382073  
 (151) 2012 06 05 (441) 2011 06 06  
 (732) EFEKTURA SPÓŁKA Z OGRANICZONĄ  
 ODPOWIEDZIALNOŚCIĄ, Warszawa, PL.  
 (540) Pin-Up Girls  
 (510), (511) **09** nagrane kasety video, płyty CD, DVD, płyty analogo-  
 we, **41** usługi w zakresie rozrywki, usługi zespołu muzycznego, usłu-  
 gi zespołu tanecznego.

(111) **247481** (220) 2011 03 04 (210) 382213  
 (151) 2012 06 15 (441) 2011 06 06  
 (732) KRA-BIN SPÓŁKA Z OGRANICZONĄ ODPOWIEDZIALNOŚCIĄ,  
 Kłobuck, PL.  
 (540)



Kolor znaku: zielony, biały, pomarańczowy, ciemnożółty  
 (531) 26.4.5, 27.5.1, 29.1.14  
 (510), (511) **35** prowadzenie sklepu z towarami branży spożywczej,  
 prowadzenie hurtowni z towarami branży spożywczej, prowadzenie  
 sklepu internetowego z towarami branży spożywczej, prowadzenie  
 sprzedaży wysyłkowej towarów branży spożywczej.

(111) **247482** (220) 2011 03 07 (210) 382249  
 (151) 2012 06 15 (441) 2011 06 20  
 (732) CZERNIEWICZ IWONA, CZERNIEWICZ TOMASZ TMC SHELTER  
 SPÓŁKA CYWINA, Gdańsk, PL.  
 (540)



Kolor znaku: czarny, biały, zielony  
 (531) 2.9.14, 27.5.1, 29.1.13  
 (510), (511) **35** administrowanie hotelami, pozyskiwanie danych do  
 komputerowych baz danych, reklama za pośrednictwem sieci kom-  
 puterowej, wynajmowanie przestrzeni reklamowej, publikowanie  
 tekstów sponsorowanych, **38** łączność poprzez terminale kompute-  
 rowe, przesyłanie informacji tekstowej i obrazowej za pomocą kom-  
 putera, udostępnianie internetowego forum dyskusyjnego, **41** foto-  
 grafowanie, fotoreportaże, informacja o imprezach rozrywkowych  
 i informacja o rekreacji, komputerowe przygotowanie materiałów  
 do publikacji, organizowanie konkursów edukacyjnych lub rozryw-  
 kowych, pisanie tekstów innych niż reklamowe, publikowanie testów  
 innych niż teksty reklamowe, udostępnianie publikacji elektronicz-  
 nych on-line nie do pobierania z sieci komputerowych, **42** doradz-  
 two w zakresie oprogramowania komputerowego, wyposażenie  
 oprogramowania komputerowego, tworzenie i utrzymywanie stron  
 internetowych osób trzecich, wynajmowanie, udostępnianie zasob-  
 ów serwerów w sieci komputerowej.

(111) **247483** (220) 2011 03 09 (210) 382373  
 (151) 2012 06 12 (441) 2011 06 20  
 (732) TERMO ORGANIKA SPÓŁKA Z OGRANICZONĄ  
 ODPOWIEDZIALNOŚCIĄ, Kraków, PL.  
 (540)



Kolor znaku: biały, różowy  
 (531) 26.13.25, 29.1.12  
 (510), (511) **17** materiały izolacyjne; materiały do dociepleń oraz do  
 izolacji wodnych i dźwiękowych; żywice syntetyczne i półprzetwo-

zone; materiały uszczelniające i termoizolacyjne, w tym: folie, taśmy  
 i tkaniny, przewody, rury i osłony do nich; izolatory ceramiczne; wełna  
 mineralna i żużlowa; uszczelki i złączki; izolatory do przewodów, filc  
 izolacyjny, substancje do izolacji przeciwwilgociowych budynków,  
 substancje uszczelniające do połączeń; wyściełające materiały z gumy  
 lub z tworzyw sztucznych, **19** niemetalowe materiały budowlane i wy-  
 kończeniowe; listwy niemetalowe i płyty budowlane niemetalowe.

(111) **247484** (220) 2011 03 14 (210) 382649  
 (151) 2012 06 14 (441) 2011 06 20  
 (732) SUPER KRAK SPÓŁKA AKCYJNA, Kraków, PL.  
 (540)



Kolor znaku: ciemnoniebieski  
 (531) 26.4.2, 27.5.1, 29.1.4  
 (510), (511) **35** usługi w zakresie reklamy, zarządzania w działalności  
 handlowej, administrowania działalnością handlową, prac biuro-  
 wych, **36** usługi związane z majątkiem nieruchomości, **37** usługi bu-  
 dowlane; naprawy; usługi instalacyjne, **41** usługi w zakresie rozrywki,  
 działalności sportowej i kulturalnej.

(111) **247485** (220) 2011 03 14 (210) 382651  
 (151) 2012 06 14 (441) 2011 06 20  
 (732) BRZÓZKA ADAM P.P.H.U PIĘKNO KOPYTA, Mikołów, PL.  
 (540)



Kolor znaku: zielony, biały  
 (531) 3.3.1, 27.5.1, 29.1.12  
 (510), (511) **05** preparaty do pielęgnacji kopyt zwierzęcych, prepa-  
 raty do pielęgnacji skór, preparaty witaminowe i odżywcze dla zwie-  
 rząt, preparaty weterynaryjne, preparaty pielęgnacyjne dla zwie-  
 rząt, **16** materiały drukowane, fotografie, wydawnictwa drukowane  
 w tym: czasopisma, książki, okładki, gazety, materiały instruktażowe  
 i szkoleniowe, **44** usługi w zakresie pielęgnacji zwierząt, w tym za-  
 biegi pielęgnacyjne, usługi w zakresie weterynarii zwierząt, usługi  
 w zakresie doradztwa w zakresie pielęgnacji zwierząt w tym koni.

(111) **247486** (220) 2011 03 14 (210) 382652  
 (151) 2012 06 14 (441) 2011 06 20  
 (732) TARCZYŃSKI MARKETING SPÓŁKA Z OGRANICZONĄ  
 ODPOWIEDZIALNOŚCIĄ, Ujeździec Wielki, PL.  
 (540)



Kolor znaku: jasnobrązowy, brązowy, niebieski, pomarańczowy,  
 biały, jasnożółty, żółty, ciemnożółty, czarny, czerwony, zielony  
 (531) 8.1.19, 8.1.21, 24.5.1, 25.1.15, 27.5.1, 29.1.15

(510), (511) **29** wędliny, kielbasy, szynki, wędzonki, wyroby drobiowe, mięso i wędliny kulinarne, mięso i wyroby mięsne.

(111) **247487** (220) 2011 03 14 (210) 382661  
(151) 2012 06 14 (441) 2011 06 20  
(732) SULIMAR SPÓŁKA Z OGRANICZONĄ ODPOWIEDZIALNOŚCIĄ,  
Piotrków Trybunalski, PL.  
(540)

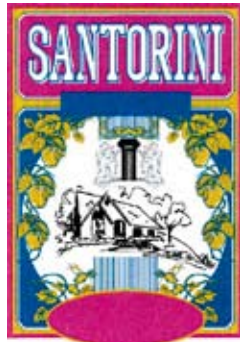

Kolor znaku: biały, niebieski, zielony, czerwony, ciemnoróżowy, czarny, ciemnoszary  
(531) 3.1.1, 6.7.25, 7.1.8, 7.1.9, 7.5.5, 7.5.8, 25.1.15, 26.1.2, 27.5.1, 29.1.15  
(510), (511) **32** piwo; wody mineralne i gazowane oraz inne napoje bezalkoholowe; napoje owocowe i soki owocowe; syropy i inne preparaty do produkcji napojów, **33** napoje alkoholowe (z wyjątkiem piwa).

(111) **247488** (220) 2011 03 16 (210) 382758  
(151) 2012 06 13 (441) 2011 06 20  
(732) ARTECH-PNEUMATYKA E. M POMAGIER-M. D.  
TRZEBUCHOWSCY SPÓŁKA JAWNA, Toruń, PL.  
(540) PNEUMATIKOL  
(510), (511) **04** oleje i smary, zwłaszcza dla urządzeń i narzędzi pneumatycznych: kompresorów i sprężarek powietrza tłokowych, śrubowych, łopatkowych, siłowników hydraulicznych i pneumatycznych, zaworów, silników i pomp na sprężone powietrze.

(111) **247489** (220) 2011 03 16 (210) 382778  
(151) 2012 06 15 (441) 2011 06 20  
(732) ŻABKA POLSKA SPÓŁKA Z OGRANICZONĄ  
ODPOWIEDZIALNOŚCIĄ, Poznań, PL.  
(540) CHOCOLOCO  
(510), (511) **30** lody, desery lodowe, sorbety (lody), sosy do lodów i deserów.

(111) **247490** (220) 2011 03 16 (210) 382780  
(151) 2012 06 15 (441) 2011 06 20  
(732) ŻABKA POLSKA SPÓŁKA Z OGRANICZONĄ  
ODPOWIEDZIALNOŚCIĄ, Poznań, PL.  
(540) MAX SNACK  
(510), (511) **30** lody; desery lodowe, sorbety (lody), sosy do lodów i deserów.

(111) **247491** (220) 2011 03 17 (210) 382801  
(151) 2012 06 11 (441) 2011 06 20  
(732) SELENA SPÓŁKA AKCYJNA, Wrocław, PL.  
(540)

**NEO MINERAL**  
bio

Kolor znaku: niebieski, czerwony  
(531) 27.5.1, 29.1.12  
(510), (511) **02** farby, lakiery, bejce stosowane w budownictwie.

(111) **247492** (220) 2011 03 17 (210) 382807  
(151) 2012 06 11 (441) 2011 06 20

(732) ASENKOWICZ MAREK FIRMA HANDLOWA A&S PARFUME  
FACTORY, Katowice, PL.  
(540) BEAUTY FREE  
(510), (511) **05** odżywki wzmacniające zawierające preparaty parafarmaceutyczne stosowane profilaktycznie i dla rekonwalescentów do celów leczniczych, suplementy diety wspomagające leczenie, **32** napoje energetyzujące, napoje izotoniczne.

(111) **247493** (220) 2011 03 21 (210) 382937  
(151) 2012 06 14 (441) 2011 07 04  
(732) WRÓBLEWSCY DOROTA I WŁODZIMIERZ MEDIA SUKCES  
SPÓŁKA CYWILNA, Warszawa, PL.  
(540)



Kolor znaku: czerwony, czarny, biały  
(531) 26.1.1, 27.5.1, 29.1.13  
(510), (511) **35** usługi reklamowe, pokazy towarów, usługi promocji sprzedaży dla osób trzecich, organizowanie targów w celach handlowych lub reklamowych, **41** organizowanie konkursów dla projektantów mody, organizowanie wystaw związanych z kulturą lub edukacją, usługi wydawnicze.

(111) **247494** (220) 2011 03 22 (210) 382988  
(151) 2012 05 14 (441) 2011 07 04  
(732) JPT Investment Partners Limited, Nicosia, CY.  
(540)

**UNTOXIN**

Kolor znaku: zielony, ciemnozielony  
(531) 24.15.1, 24.15.13, 27.5.1, 29.1.3  
(510), (511) **05** suplementy diety do celów leczniczych, preparaty zmniejszające przyswajanie tłuszczu i oczyszczające organizm z toksyn, preparaty wzbogające organizm w niezbędne witaminy.

(111) **247495** (220) 2011 03 22 (210) 382990  
(151) 2012 06 14 (441) 2011 07 04  
(732) JPT Investment Partners Limited P.C., Nicosia, CY.  
(540)

**Follixin**

Kolor znaku: niebieski, ciemnozielony  
(531) 26.11.1, 26.11.13, 27.5.1, 29.1.12  
(510), (511) **05** suplementy diety do celów leczniczych, preparaty medyczne wzmacniające włosy skórę i paznokcie.

(111) **247496** (220) 2011 03 22 (210) 382992  
(151) 2012 06 14 (441) 2011 07 04  
(732) NOVARTIS AG, Basel, CH.  
(540) LAPSARID  
(510), (511) **05** preparaty farmaceutyczne.

(111) **247497** (220) 2011 03 22 (210) 382995  
(151) 2012 06 14 (441) 2011 07 04  
(732) NOVARTIS AG, Basel, CH.  
(540) MOXIDALAX  
(510), (511) **05** preparaty farmaceutyczne.

(111) **247498** (220) 2011 03 22 (210) 382996  
(151) 2012 06 14 (441) 2011 07 04  
(732) JPT Investment Partners Limited P.C., Nicosia, CY.



(540)



Kolor znaku: czerwony, szary, jasnoszary, ciemnoszary, żółty, bordowy

(531) 19.13.1, 19.13.21, 27.5.1, 29.1.15

(510), (511) **05** suplementy diety, preparaty medyczne o działaniu pobudzającym, wspomagające sprawność fizyczną, psychiczną i seksualną, preparaty dla mężczyzn podnoszące libido i zwiększające potencję.

(111) **247499** (220) 2011 03 22 (210) 383000

(151) 2012 06 14 (441) 2011 07 04

(732) JPT Investment Partners Limited P.C., Nicosia, CY.

(540)



Kolor znaku: pomarańczowy, czarny

(531) 1.15.11, 26.11.3, 27.5.1, 29.1.12

(510), (511) **05** papierosy elektroniczne beznikotynowe do celów leczniczych, preparaty medyczne o działaniu pobudzającym, **09** elektroniczne papierosy beznikotynowe.

(111) **247500** (220) 2011 03 22 (210) 383003

(151) 2012 06 14 (441) 2011 07 04

(732) JPT Investment Partners Limited P.C., Nicosia, CY.

(540)



Kolor znaku: jasnoszary, ciemnoszary, czarny

(531) 27.5.1, 29.1.12

(510), (511) **05** suplementy diety do celów leczniczych, preparaty i odżywki wzmacniające do celów leczniczych, preparaty podnoszące odporność organizmu, wzbogacające organizm w niezbędne witaminy, odbudowujące tkankę mięśniową.

(111) **247501** (220) 2007 02 06 (210) 320973

(151) 2012 04 25 (441) 2007 05 14

(732) KKS LECH POZNAŃ Sportowa Spółka Akcyjna, Poznań, PL.

(540)



Kolor znaku: biały, niebieski

(531) 25.1.1, 25.1.6, 25.1.9, 27.5.1, 29.1.12

(510), (511) **16** gadżety reklamowe takie jak torby z papieru, papier do pakowania reklamowy, chorągiewki reklamowe, bloczki do pisania, kalkomanie reklamowe, przybory do pisania reklamowe, afisze, plakaty reklamowe, albumy, kartki pocztowe, druki, kalendarze, podstawki do piwa, papier listowy, reprodukcje reklamowe, broszury, opakowania do butelek z kartonu, fotografie reklamowe, wyroby z kartonu, katalogi reklamowe, obwoluty do książek reklamowe, papierowe taśmy przyklepne reklamowe, **18** kufierki na kosmetyki, **25** gadżety reklamowe, takie jak szaliki, odzież, obuwie, nakrycia głowy, daszki na głowę przeciwsłoneczne, czepki kąpielowe, getry, kostiumy kąpielowe, kombinezony, koszule, koszulki, nauszniki, skarpety, odzież ze skóry i imitacji skóry, obuwie sportowe, **28** gry i zabawki, artykuły sportowe i gimnastyczne, gadżety reklamowe takie jak balony, gwizdki, karty do

gry, ozdoby na choinkę, sprzęt wędkarski, **36** administrowanie nieruchomościami, zwłaszcza obiektami sportowymi, rekreacyjnymi, widowiskowymi, sponsorowanie finansowe, wynajmowanie pomieszczeń biurowych i handlowych, **38** agencje informacyjne, emisja programów radiowych i telewizyjnych, usługi związane z przekazywaniem informacji drogą radiową i telefoniczną, telewizja kablowa, poczta elektroniczna, **39** wypożyczanie pojazdów, **41** informacja o edukacji i rekreacji, kultura fizyczna, usługi w zakresie poprawiania kondycji, organizowanie obozów sportowych, organizowanie i prowadzenie sympozjów, kongresów, konferencji, zjazdów, organizowanie zawodów sportowych, wypożyczanie sprzętu sportowego, wynajmowanie stadionów, wynajmowanie kortów tenisowych, organizowanie wystaw z dziedziny kultury, sportu i rekreacji, **44** domy dla rekonwalescentów, domy spokojnej starości, masaż, łaźnie, chirurgia plastyczna, kliniki medyczne, ogrodnictwo, ogrodnictwo krajobrazowe, opieka pielęgniarska, medyczna, poradnie psychologiczne, usługi rehabilitacyjne, salony fryzjerskie i piękności.

(111) **247502** (220) 2007 02 06 (210) 320974

(151) 2012 04 25 (441) 2007 05 14

(732) KKS LECH POZNAŃ Sportowa Spółka Akcyjna, Poznań, PL.

(540) pyrlandia

(510), (511) **16** gadżety reklamowe takie jak torby z papieru, papier do pakowania reklamowy, chorągiewki reklamowe, bloczki do pisania, kalkomanie reklamowe, przybory do pisania reklamowe, afisze, plakaty reklamowe, albumy, kartki pocztowe, druki, kalendarze, podstawki do piwa, papier listowy, reprodukcje reklamowe, broszury, opakowania do butelek z kartonu, fotografie reklamowe, wyroby z kartonu, katalogi reklamowe, obwoluty do książek reklamowe, papierowe taśmy przyklepne reklamowe, **18** kufierki na kosmetyki, **25** gadżety reklamowe, takie jak szaliki, odzież, obuwie, nakrycia głowy, daszki na głowę przeciwsłoneczne, czepki kąpielowe, getry, kostiumy kąpielowe, kombinezony, koszule, koszulki, nauszniki, skarpety, odzież ze skóry i imitacji skóry, obuwie sportowe, **28** gry i zabawki, artykuły sportowe i gimnastyczne, gadżety reklamowe takie jak balony, gwizdki, karty do gry, ozdoby na choinkę, sprzęt wędkarski, **36** administrowanie nieruchomościami, zwłaszcza obiektami sportowymi, rekreacyjnymi, widowiskowymi, sponsorowanie finansowe, wynajmowanie pomieszczeń biurowych i handlowych, **38** agencje informacyjne, emisja programów radiowych i telewizyjnych, usługi związane z przekazywaniem informacji drogą radiową i telefoniczną, telewizja kablowa, poczta elektroniczna, **39** wypożyczanie pojazdów, **41** informacja o edukacji i rekreacji, kultura fizyczna, usługi w zakresie poprawiania kondycji, organizowanie obozów sportowych, organizowanie i prowadzenie sympozjów, kongresów, konferencji, zjazdów, organizowanie zawodów sportowych, wypożyczanie sprzętu sportowego, wynajmowanie stadionów, wynajmowanie kortów tenisowych, organizowanie wystaw z dziedziny kultury, sportu i rekreacji, **44** domy dla rekonwalescentów, domy spokojnej starości, masaż, łaźnie, chirurgia plastyczna, kliniki medyczne, ogrodnictwo, ogrodnictwo krajobrazowe, opieka pielęgniarska, medyczna, poradnie psychologiczne, usługi rehabilitacyjne, salony fryzjerskie i piękności.

(111) **247503** (220) 2008 03 14 (210) 338179

(151) 2012 03 28 (441) 2008 06 23

(732) Fabryka Włóknin „Filtry-Haft” Spółka z ograniczoną odpowiedzialnością, Gorzów Wielkopolski, PL.

(540)



Kolor znaku: biały, niebieski, szary

(531) 26.4.1, 26.11.3, 27.5.1, 29.1.13

(510), (511) **24** włókniny-tekstylia do celów filtracyjnych.

(111) **247504** (220) 2008 09 29 (210) 346738

(151) 2012 06 20 (441) 2009 01 05

(732) Miejski Klub Sportowy „SANDECJA” w Nowym Sączu, Nowy Sącz, PL.

(540)



(531) 24.1.5, 27.5.1

(510), (511) **35** usługi reklamowe, wynajem miejsca i czasu na ogłoszenia reklamowe; organizowanie wystaw i targów w celach handlowych i reklamowych; prowadzenie salonów wystawienniczych i promocja sprzedaży pamiątek i upominków klubu sportowego, wyrobów rzemiosła artystycznego i rzeźb; prowadzenie galerii i promocja sprzedaży fotografii artystycznej o tematyce sportowej, obrazów i reprodukcji dla osób trzecich; profesjonalne zarządzanie działalnością artystyczną; usługi prowadzenia sprzedaży w sklepie i/lub hurtowni oraz za pośrednictwem strony internetowej towarów takich jak: artykuły ogólnospożywcze, napoje i wyroby tytoniowe, sprzęt sportowy, upominki, kosmetyki, środki do pielęgnacji ciała, artykuły toaletowe, wydawnictwa: czasopisma, foldery reklamowe, informatory, kalendarze, książki, poradniki, prospekty i materiały piśmienne, artykuły przemysłowe, odzieżowe i obuwie, oraz towarów z branży upominków reklamowych: breloki i znaczki firmowe, chorągiewki, czapki, długopisy, emblematy, flagi, koszulki, medale okolicznościowe, parasole, proporczyki, otwieracze do butelek, samoprzylepne naklejki; usługi prowadzenia sprzedaży w sklepie na terenie obiektów sportowych artykułów: spożywczych, napojów alkoholowych, bezalkoholowych, wyrobów tytoniowych, papierniczych i przemysłowych, **41** usługi prowadzenia działalności szkoleniowej we wszystkich dziedzinach życia sportowego, organizowanie zawodów, imprez sportowych i sportowo-rekreacyjnych, organizowanie imprez masowych o charakterze sportowym i rozrywkowym, edukacja w dziedzinie sportu i rekreacji; usługi związane z rozrywką, rekreacją i kulturą fizyczną w zakresie organizowania zabaw, gier rozrywkowych, konkursów rozrywkowych, spektakli, gier sportowych, zabaw ruchowych, ćwiczeń gimnastycznych, pływania, ćwiczeń na siłowni; organizowanie imprez rozrywkowych oraz ich scenografii: pikników, festynów, widowisk, przedstawień artystycznych, teatralnych i literackich, koncertów muzycznych, dyskotek, dancingu z grupą muzyczną, występów folklorystycznych, konkursów tanecznych; użytkowanie, obsługa i wynajmowanie obiektów sportowych, stadionów, kortów tenisowych, basenów rehabilitacyjno-rekreacyjnych, sal gimnastycznych i siłowni; wypożyczanie sprzętu sportowego z wyjątkiem pojazdów; organizowanie balów, bankietów, przyjęć, uroczystości, spotkań okolicznościowych na zlecenie osób trzecich polegające na zapewnieniu rozrywki; usługi świadczone przez czytelniki i biblioteki; organizowanie konferencji, kongresów, sympozjów, szkoleń, zjazdów na zlecenie osób trzecich; wypożyczanie sprzętu audiowizualnego, **43** usługi hotelarskie związane z rezerwacją, czasowym zakwaterowaniem oraz wyżywieniem w hotelach, motelach, pensjonatach, domach wczasowych i turystycznych; usługi gastronomiczne związane z podawaniem potraw i napojów w barach, kafeteriach, kawiarniach, karczmach, restauracjach; przygotowywanie dań na zamówienie oraz ich dostawa-katering; obsługa imprez promocyjnych, przyjęć, bankietów, zabaw, balów na zlecenie osób trzecich polegająca na zaopatrzeniu w żywność i napoje; wynajmowanie sal na posiedzenia wyposażonych w sprzęt audiowizualny i teleinformatyczny: telefax, komputer, Internet.

(111) **247505** (220) 2009 01 06 (210) 350575  
 (151) 2012 03 16 (441) 2009 04 14  
 (732) „Świtalski & Synowie Spółka Akcyjna” Spółka Komandytowo-Akcyjna, Poznań, PL.  
 (540)



Kolor znaku: biały, beżowy, ciemnoszary  
 (531) 5.1.1, 26.4.2, 26.4.18, 27.5.1, 29.1.13

(510), (511) **16** gazety, czasopisma, magazyny ilustrowane, drukowane materiały informacyjne, reklamowe i biurowe, broszury, prospekty, zaproszenia, dyplomy, mapy, koperty, torby na zakupy z papieru i/lub tworzyw sztucznych, kubki papierowe, **35** usługi w zakresie prowadzenia sprzedaży różnorodnych towarów, zwłaszcza artykułów spożywczych, chemicznych, budowlanych, artykułów gospodarstwa domowego, odzieży i obuwia w sklepach, hurtowniach i za pośrednictwem sieci internetowej, usługowe zarządzanie oraz administrowanie sklepami, hurtowniami, centrami handlowo-rozrywkowymi i punktami usługowymi, usługowe prowadzenie marketingu, organizowanie promocji sprzedaży różnorodnych towarów, zwłaszcza artykułów spożywczych, chemicznych, budowlanych, artykułów gospodarstwa domowego, odzieży i obuwia, usługowe zarządzanie działalnością gospodarczą, doradztwo w zakresie prowadzenia działalności gospodarczej i zarządzania, w tym zarządzania przedsiębiorstwami i handlowymi, usługi w zakresie tworzenia sieci handlowych i gastronomicznych, usługi związane z reprezentowaniem interesów osób trzecich, organizowanie targów i wystaw w celach handlowych, usługi reklamowe, pokazy towarów, wynajmowanie miejsc na umieszczanie ogłoszeń i reklam, usługi agencji importowych, usługowe publikowanie tekstów reklamowych oraz dystrybucja materiałów reklamowych, usługowe tworzenie i udostępnianie komputerowych baz danych, usługi w zakresie informacji handlowej, usługowe prowadzenie reklamy prasowej, radiowej, telewizyjnej i przy użyciu środków elektronicznych, usługi w zakresie dekoracji wystaw sklepowych, organizowanie imprez kulturalnych i rozrywkowych w centrach handlowych, usługi reklamy oraz promocji i sprzedaży na rzecz osób trzecich w sieciach komputerowych, dotyczące różnorodnych towarów, zwłaszcza artykułów spożywczych, chemicznych, budowlanych, artykułów gospodarstwa domowego, odzieży i obuwia, wynajmowanie dystrybutorów automatycznych, **36** usługi ubezpieczeniowe, wycena nieruchomości, leasing nieruchomości, usługi związane z kredytowaniem zakupu nieruchomości, prowadzenie kantorów wymiany walut, **37** usługi w zakresie wnoszenia różnorodnych obiektów budowlanych, wykonywania specjalistycznych robót budowlanych, wykonywania robót wykończeniowych oraz instalacji budowlanych, usługowe sprzątanie obiektów, **41** usługi w zakresie sportu, rekreacji i rozrywki, organizowanie oraz prowadzenie imprez sportowych, rekreacyjnych i rozrywkowych, prowadzenie klubów fitness oraz siłowni, organizowanie konkursów, gier losowych i loterii, usługi salonów gier, organizowanie pokazów, wystaw oraz innych imprez edukacyjnych i kulturalnych, organizowanie przyjęć, zabaw, festynów i pokazów mody, publikacja elektroniczna on-line książek i periodyków, wydawanie książek i tekstów innych niż reklamowe, tłumaczenia, produkcja i reprodukcja filmów oraz nagrań dźwiękowych i nagrań video, a także ich rozpowszechnianie, usługi fotograficzne, montaż programów radiowych i telewizyjnych, usługi w zakresie prowadzenia sal kinowych, usługi związane z zarządzaniem, administrowaniem i wynajmem obiektów sportowych, rekreacyjnych i rozrywkowych.

(111) **247506** (220) 2009 12 11 (210) 363994  
 (151) 2012 06 13 (441) 2010 03 15  
 (732) InPost Spółka z ograniczoną odpowiedzialnością, Kraków, PL.  
 (540) ALEPACZKA  
 (510), (511) **39** dostarczanie przesyłek, nadawanie i odbiór przesyłek w paczkomatach.

(111) **247507** (220) 2010 01 15 (210) 365103  
 (151) 2012 06 20 (441) 2010 04 26  
 (732) ELEKTROTEK Spółka z ograniczoną odpowiedzialnością, Opole, PL.  
 (540)



Kolor znaku: czerwony, czarny  
 (531) 26.11.3, 27.5.1, 29.1.12  
 (510), (511) **09** druty elektryczne izolowane, przewody elektryczne, kable elektryczne i energetyczne.



(111) **247508** (220) 2010 03 29 (210) 368366  
 (151) 2012 06 21 (441) 2010 07 05  
 (732) ZAKŁADY MIĘSNE SILESIA SPÓŁKA AKCYJNA, Katowice, PL.  
 (540)



Kolor znaku: złoty, czerwony, biały, zielony, niebieski, szary  
 (531) 3.4.1, 3.4.2, 6.1.2, 25.1.15, 27.5.1, 29.1.15  
 (510), (511) **29** przetwory mięsne, przetwory drobiowe, **35** usługi organizacji sieci sprzedaży wraz z przekazaniem doświadczeń i znaków towarowych (franchising), sprzedaż hurtowa i detaliczna mięsa i drobiu oraz przetworów, doradztwo w sprawie organizowania i prowadzenia działalności gospodarczej, **39** magazynowanie, składowanie i dystrybucja żywności, mięsa, drobiu oraz przetworów.

(111) **247509** (220) 2010 07 27 (210) 373427  
 (151) 2012 04 04 (441) 2010 11 08  
 (732) Maciej Iżycki, Bydgoszcz, PL.  
 (540)



(531) 2.1.8, 27.5.1  
 (510), (511) **09** okulary, binokle, okulary [optyka], etui na okulary, łańcuszki do okularów, okulary ochronne do uprawiania sportu, okulary przeciwsłoneczne, okulary przeciwsłoneczne, soczewki, zestawy soczewek [wzierniki, okulary], **18** torebki zawarte w tej klasie, torebki damskie, torby podróżne, torby turystyczne, torby plażowe, torebki skórzane, torebki skóropodobne, torby szaszki męskie, skóra, imitacje skóry i wyroby z tych materiałów nie ujęte w innych klasach, paski skórzane, **22** namioty, **25** odzież, w tym odzież damska, męska, młodzieżowa i dziecięca, odzież na gimnastykę; odzież gotowa; odzież wodoodporna; odzież ze skóry i z imitacji skóry; odzież na gimnastykę, odzież sportowa; odzież papierowa, ubrania dla kolarzy; obuwie, w tym obuwie damskie, męskie, młodzieżowe, dziecięce, obuwie sportowe; korki do butów piłkarskich; buty narciarskie; pantofle, cholewki do obuwia; czubki do obuwia; obcaszki do obuwia; paski do obuwia; środki antypoślizgowe do obuwia; nakrycia głowy, czapki, naszniki; mufki, kombinezony, bluzki, sukienki, sportowe: koszulki; swetry, bluzy, kamizelki; kąpielówki; koszule; koszulki gimnastyczne; koszulki polo, legginsy; majtki; kąpielowe: płaszcze, sandały, slipy, kostiumy, czepki, bielizna, paski; paski skóropodobne, okrycia wierzchnie; marynarki; kurtki; kurtki wełniane lub futrzane z kapturem; kurtki skórzane, kurtki ze skór lakierowanych, kurtki ze skór naturalnych; kurtki skóropodobne; koszulki bez kołnierza z krótkim rękawem, bluzy polo, szorty, odzież dziana, skarpetki, koszule, paski, bluzy, spodnie, dresy, odzież przeciwdeszczowa, kombinezony dla sportów wodnych, kostiumy gimnastyczne, **28** zabawki, **35** usługi sprzedaży dla osób trzecich, reklama, promocja sprzedaży, marketing, reklama w prasie, reklama radiowa, reklama telewizyjna, reklama za pośrednictwem sieci komputerowej, rozpowszechnianie materiałów rekla-

mowych [ulotki, prospekty, druki, próbki], promocja sprzedaży dla osób trzecich, rozpowszechnianie ogłoszeń reklamowych.

(111) **247510** (220) 2010 09 21 (210) 375610  
 (151) 2012 04 27 (441) 2011 01 03  
 (732) PLASTMET-PILAWSKI, SIKORA SPÓŁKA JAWNA, Lubasz, PL.  
 (540)



(531) 26.1.2, 27.5.1  
 (510), (511) **20** meble metalowe.

(111) **247511** (220) 2010 11 08 (210) 377499  
 (151) 2012 06 22 (441) 2011 02 14  
 (732) „DOMER” Handel Hurt-Detal Zdzisław Sierecki, Pleszew, PL.  
 (540)



Kolor znaku: żółty, granatowy  
 (531) 26.4.2, 27.5.1, 29.1.12  
 (510), (511) **09** urządzenia i przyrządy elektryczne, pomiarowe, sygnalizacyjne i kontrolne, aparatura kontrolno-pomiarowa i sygnalizacyjna do kotłów co, sterowniki do kotłów co, programatory do kotłów co, fartuchy spawalnicze, okulary ochronne, maski spawalnicze, **11** kotły na paliwa stałe, ekologiczne kotły grzewcze wykorzystujące proces zgazowania odpadów drewna, kotły grzewcze na paliwa stałe zintegrowane z systemami podawania i dozowania paliwa, kotły na paliwa gazowe i płynne, korpusy kotłów, ruszty do palenisk kotłów, urządzenia do zasilania kotłów, układy dozowania i podawania paliw stałych do kotłów, armatura regulacyjna i bezpieczeństwa do kotłów, **35** usługi związane z prowadzeniem sprzedaży hurtowej i detalicznej, a także z katalogów na stronie internetowej poprzez zamówienia korespondencyjne i za pomocą środków telekomunikacyjnych w formie sprzedaży wysyłkowej w zakresie kotłów na paliwa stałe, ekologicznych kotłów grzewczych wykorzystujących proces zgazowania odpadów drewna, kotłów grzewczych na paliwa stałe zintegrowane z systemami podawania i dozowania paliwa, kotłów na paliwa gazowe i płynne, korpusów kotłów, rusztów do palenisk kotłów, urządzeń do zasilania kotłów, zasobników paliw stałych, układów dozowania i podawania paliw stałych do kotłów, transporterów paliw stałych i popiołu, armatury regulacyjnej i bezpieczeństwa do kotłów, sterowników elektronicznych i osprzętu elektrycznego do kotłów co, aparatury kontrolno-pomiarowej do kotłów co, farb, farb izolacyjnych, rozcieńczalników, mas szpachlowych, środków chemicznych do czyszczenia kotłów co, wyrobów metalowych zawartych w klasie 6, rękawic ochronnych, fartuchów spawalniczych, okularów ochronnych, masek spawalniczych, odzieży ochronnej, butów roboczych, artykułów kosmetycznych, higienicznych i drogerijnych, części zamiennych do sprzętu agd, części do elektrycznych krajalnic chleba, maszyn do szycia, mikserów, odkurzaczy, pralek, elektrycznych robotów kuchennych, elektrycznych prasownic, części do ekspresów kawowych, grzejników elektrycznych, kuchenek elektrycznych i gazowych, lodówek, podgrzewaczy wody i wirówek, rozpowszechnianie materiałów reklamowych, reklama, pośrednictwo handlowe, doradztwo handlowe, usługi marketingu i public relations, organizowanie sieci przedsiębiorców, organizowanie targów i wystaw w celach handlowych, pokazy towarów, badanie i sondaże rynku, **37** usługi montażu kotłów i urządzeń grzewczych, usługi montażu instalacji grzewczych i sanitarnych, montaż kotłowni, konserwacja, naprawa i czyszczenie palników, serwis i naprawy kotłów, urządzeń grzewczych i sanitarnych, czyszczenie kotłów i kominów, serwis i naprawa sprzętu agd, wypożyczanie sprzętu budowlanego.

(111) **247512** (220) 2010 11 08 (210) 377500  
 (151) 2012 06 22 (441) 2011 02 14  
 (732) „DOMER” Handel Hurt-Detal Zdzisław Sierecki, Pleszew, PL.  
 (540) domer

(510), (511) **06** wyroby metalowe nie zawarte w innych klasach, metale nieszlachetne i ich stopy, wyroby hutnicze, blachy stalowe, blachy w arkuszach i w zwojach, wyroby ślusarskie, materiały konstrukcyjne metalowe, kształtowniki metalowe, kratownice metalowe, zbiorniki i silosy metalowe, kominy stalowe, odciągi kominowe, kołnierze stalowe, metalowe obejmy profilowe, opaski metalowe, wyroby z drutu, śruby i nakrętki metalowe, sprężyny, łańcuchy, szczotki i wyciory stalowe, schody metalowe, węże metalowe, rury metalowe, kanały metalowe, metalowe przewody i elementy instalacji wentylacyjnych i odprowadzenia spalin, armatura do instalacji wentylacyjnych, osprzęt do instalacji sanitarnych, gazowych, wodociągowych, centralnego ogrzewania, wentylacyjnych i klimatyzacyjnych, zasuw, żaluzje i rolety metalowe, zawory metalowe inne niż części maszyn, metalowe zasobniki paliw stałych, **09** urządzenia i przyrządy elektryczne, pomiarowe, sygnalizacyjne i kontrolne, aparatura kontrolno-pomiarowa i sygnalizacyjna do kotłów co, sterowniki do kotłów co, programatory do kotłów co, fartuchy spawalnicze, okulary ochronne, maski spawalnicze, **11** kotły na paliwa stałe, ekologiczne kotły grzewcze wykorzystujące proces zgazowania odpadów drewna, kotły grzewcze na paliwa stałe zintegrowane z systemami podawania i dozowania paliwa, kotły na paliwa gazowe i płynne, korpusy kotłów, ruszty do palenisk kotłów, urządzenia do zasilania kotłów, układy dozowania i podawania paliw stałych do kotłów, armatura regulacyjna i bezpieczeństwa do kotłów, **35** usługi związane z prowadzeniem sprzedaży hurtowej i detalicznej, a także z katalogów na stronie internetowej poprzez zamówienia korespondencyjne i za pomocą środków telekomunikacyjnych w formie sprzedaży wysyłkowej w zakresie kotłów na paliwa stałe, ekologicznych kotłów grzewczych wykorzystujących proces zgazowania odpadów drewna, kotłów grzewczych na paliwa stałe zintegrowane z systemami podawania i dozowania paliwa, kotłów na paliwa gazowe i płynne, korpusów kotłów, rusztów do palenisk kotłów, urządzeń do zasilania kotłów, zasobników paliw stałych, układów dozowania i podawania paliw stałych do kotłów, transporterów paliw stałych i popiołu, armatury regulacyjnej i bezpieczeństwa do kotłów, sterowników elektronicznych i osprzętu elektrycznego do kotłów c.o., aparatury kontrolno-pomiarowej do kotłów c.o., farb, farb izolacyjnych, rozcieńczalników, mas szpachlowych, środków chemicznych do czyszczenia kotłów c.o., wyrobów metalowych zawartych w klasie 6, rękawic ochronnych, fartuchów spawalniczych, okularów ochronnych, masek spawalniczych, odzieży ochronnej, butów roboczych, artykułów kosmetycznych, higienicznych i drogeryjnych, części zamiennych do sprzętu agd, części do elektrycznych kralajnic chleba, maszyn do szycia, mikserów, odkurzaczy, pralek, elektrycznych robotów kuchennych, elektrycznych prasownic, części do ekspresów kawowych, grzejników elektrycznych, kuchenek elektrycznych i gazowych, lodówek, podgrzewaczy wody i wirówek; rozpowszechnianie materiałów reklamowych, reklama; pośrednictwo handlowe, doradztwo handlowe, usługi marketingu i public relations, organizowanie sieci przedsiębiorców, organizowanie targów i wystaw w celach handlowych, pokazy towarów; badanie i sondaże rynku, **37** usługi montażu kotłów i urządzeń grzewczych, usługi montażu instalacji grzewczych i sanitarnych, montaż kotłowni, konserwacja, naprawa i czyszczenie palników, serwis i naprawy kotłów, urządzeń grzewczych i sanitarnych, czyszczenie kotłów i kominów, serwis i naprawa sprzętu agd, wypożyczanie sprzętu budowlanego.

(111) **247513** (220) 2010 11 12 (210) 377660  
 (151) 2012 03 29 (441) 2011 02 14  
 (732) Lider Artur Spółka z ograniczoną odpowiedzialnością, Warszawa, PL.  
 (540)



(531) 24.9.25, 26.5.18, 27.5.1, 27.7.1  
 (510), (511) **30** wyroby cukiernicze, piekarniczo-cukiernicze, czekoladowe i czekoladopodobne, słodczyce, ciastka, cukierki, lody, przyprawy, aromaty do żywności, napoje na bazie czekolady, kakao, kawy,

galaretki owocowe, ciastka dietetyczne, wafle dietetyczne, chleb chrupki dietetyczny, przekąski słone na bazie wyrobów zbożowych, krakersy ze zwiększoną zawartością soli, paluszki ze zwiększoną zawartością soli.

(111) **247514** (220) 2010 11 17 (210) 377812  
 (151) 2012 02 28 (441) 2011 02 28  
 (732) FABIAN WIĘCŁAWSKI, Radomsko, PL.  
 (540)



Kolor znaku: żółty, czarny, biały  
 (531) 26.11.1, 27.5.1, 29.1.13  
 (510), (511) **20** taśmy drewniane, drzwi do mebli, lustra, wykończeniowe elementy do mebli, półki meblowe, płyty meblowe, osprzęt niemetalowy do mebli, okleiny meblowe, zawiasy niemetalowe do mebli, meble z wyjątkiem mebli tapicerowanych, sof, foteli i leżaków, **35** zgrupowanie towarów do produkcji mebli celem swobodnego wyboru dla kupujących w hurtowniach, sklepach detalicznych i poprzez strony internetowe, **40** przygotowanie materiałów do produkcji mebli przez: cięcie, nawiercanie, prasowanie, oklejanie.

(111) **247515** (220) 2010 11 22 (210) 377994  
 (151) 2012 02 27 (441) 2011 02 28  
 (732) SIERANT MAREK ZIELONA OKIENNICA ALL SHUTTERS, Łódź, PL.  
 (540)



Kolor znaku: zielony, biały, czarny  
 (531) 2.1.25, 2.9.1, 7.3.20, 26.4.2, 27.5.1, 29.1.13  
 (510), (511) **06** budowlane materiały metalowe, w szczególności okna, drzwi, okiennice, żaluzje, siatki ochronne oraz drobne części metalowe i osprzęt metalowy do okien, drzwi, okiennic, żaluzji, **07** hydrauliczne, pneumatyczne, elektryczne i mechaniczne urządzenia do otwierania i zamykania okien, drzwi, okiennic, **19** budowlane materiały niemetalowe, w szczególności okna, drzwi, okiennice, żaluzje, siatki ochronne oraz drobne części niemetalowe i osprzęt niemetalowy do okien, drzwi, okiennic, żaluzji, **37** usługi i naprawy budowlane, w szczególności w zakresie demontażu, montażu, napraw okien, drzwi, okiennic, żaluzji, siatek ochronnych.

(111) **247516** (220) 2010 11 24 (210) 378087  
 (151) 2012 05 22 (441) 2011 02 28  
 (732) LOKALNA ORGANIZACJA TURYSTYCZNA CZYM CHATA BOGATA, Staszów, PL.  
 (540)



Kolor znaku: żółty, brązowy, czarny  
 (531) 5.5.19, 27.5.1, 29.1.13

(510), (511) **20** dekoracje przestawne, dekoracje przestrzenne, dzieła sztuki z drewna, wosku, gipsu lub tworzyw sztucznych, plecionki ze słomy z wyjątkiem mat, stolarstwo meblowe (wyroby), dekoracje przestrzenne, **29** zupy, mięso, żywność przygotowywana z ryb, wędliny, przekąski na bazie owoców, mleczne produkty, **41** organizowanie i prowadzenie koncertów, organizowanie konkursów (edukacja i rozrywka), organizowanie zawodów sportowych, rozrywka, **43** wynajmowanie pomieszczeń na pobyt czasowy, obsługa gastronomiczna z własnym zapleczem, produktami i transportem, restauracje, hotele. (551) wspólny znak towarowy gwarancyjny

(111) **247517** (220) 2010 11 24 (210) 378119  
(151) 2012 02 23 (441) 2011 02 28  
(732) „PRESENT-SERVICE” SPÓŁKA AKCYJNA, Luboń, PL.  
(540) MAM 12 MIESIĘCY

(510), (511) **09** publikacje elektroniczne, **16** publikacje na nośnikach papierowych, **35** reklama na rzecz osób trzecich, usługi marketingowe, **41** nauczanie i kształcenie, organizowanie imprez rozrykowych.

(111) **247518** (220) 2010 12 01 (210) 378419  
(151) 2012 05 08 (441) 2011 03 14  
(732) HEXA BANK Spółdzielczy, Piątnica, PL.  
(540) otwieramy możliwości

(510), (511) **35** usługi związane z badaniem rynku, usługi w zakresie doradztwa w działalności gospodarczej, doradztwo w zakresie zarządzania personalnego, usługi w zakresie doboru kadr, dystrybucja materiałów reklamowych: w postaci spotów reklamowych, audiowizualnych, z sieci internetowych oraz próbek, druków, prospektów, broszur, usługi w zakresie analizy rynku i zawierania transakcji handlowych, usługi w zakresie tworzenia prognoz ekonomicznych, pośrednictwo handlowe, pozyskiwanie informacji handlowych, usługi w zakresie pozyskiwania baz danych do przetwarzania, zarządzanie bazami danych, usługi księgowo, audytorskie, doradztwo w zakresie organizowania i prowadzenia działalności gospodarczej, przetwarzanie informacji gospodarczych, usługi w zakresie pozyskiwania informacji o działalności gospodarczej, opiniowanie projektów gospodarczych, sporządzanie strategii ekonomicznych, sporządzanie wyciągów z kont, **36** tworzenie agencji kredytowych, sporządzanie, weryfikacja analiz finansowych, gromadzenie oszczędności, dostęp do usług bankowych za pomocą elektronicznych kanałów dystrybucji, operacje bankowe, deponowanie papierów wartościowych i przedmiotów, zarządzanie finansami, pośrednictwo ubezpieczeniowe, wydawanie kart kredytowych, pośrednictwo finansowe, przeprowadzanie operacji finansowych, tworzenie funduszy i zarządzanie funduszami, usługi pośrednictwa obrotem papierami giełdowymi, udzielanie gwarancji, sporządzanie i przetwarzanie informacji bankowych, przeprowadzanie inwestycji kapitałowych, elektroniczny transfer środków finansowych, inwestycje kapitałowe, obsługa kart debetowych, obsługa kart kredytowych, przyjmowanie depozytów, kredytowanie osób fizycznych i podmiotów gospodarczych, finansowanie sprzedaży na raty, usługi bankowe, usługi finansowe, usługi dotyczące operacji walutowych, udzielanie pożyczek, udzielanie pożyczek pod zastaw, kredytowanie, pośrednictwo w zakresie zawierania ubezpieczeń na życie, wycena nieruchomości, dzierżawa oraz pośrednictwo w handlu nieruchomościami, usługi związane z prowadzeniem kantorów, **38** przesyłanie informacji, łączność poprzez terminale komputerowe, poczta elektroniczna, przesyłanie informacji za pomocą sms.

(111) **247519** (220) 2010 12 01 (210) 378420  
(151) 2012 05 09 (441) 2011 03 14  
(732) HEXA BANK Spółdzielczy, Piątnica, PL.  
(540) HEXABANK Spółdzielczy

(510), (511) **35** usługi związane z badaniem rynku, usługi w zakresie doradztwa w działalności gospodarczej, doradztwo w zakresie zarządzania personalnego, usługi w zakresie doboru kadr, dystrybucja materiałów reklamowych: w postaci spotów reklamowych, audiowizualnych, z sieci internetowych oraz próbek, druków, prospektów, broszur, usługi w zakresie analizy rynku i zawierania transakcji handlowych, usługi w zakresie tworzenia prognoz ekonomicznych, pośrednictwo handlowe, pozyskiwanie informacji handlowych, usługi w zakresie pozyskiwania baz danych do przetwarzania, zarządzanie bazami danych, usługi księgowo, audytorskie, doradztwo w zakresie organizowania

i prowadzenia działalności gospodarczej, przetwarzanie informacji gospodarczych, usługi w zakresie pozyskiwania informacji o działalności gospodarczej, opiniowanie projektów gospodarczych, sporządzanie strategii ekonomicznych, sporządzanie wyciągów z kont, **36** tworzenie agencji kredytowych, sporządzanie, weryfikacja analiz finansowych, gromadzenie oszczędności, dostęp do usług bankowych za pomocą elektronicznych kanałów dystrybucji, operacje bankowe, deponowanie papierów wartościowych i przedmiotów, zarządzanie finansami, pośrednictwo ubezpieczeniowe, wydawanie kart kredytowych, pośrednictwo finansowe, przeprowadzanie operacji finansowych, tworzenie funduszy i zarządzanie funduszami, usługi pośrednictwa obrotem papierami giełdowymi, udzielanie gwarancji, sporządzanie i przetwarzanie informacji bankowych, przeprowadzanie inwestycji kapitałowych, elektroniczny transfer środków finansowych, inwestycje kapitałowe, obsługa kart debetowych, obsługa kart kredytowych, przyjmowanie depozytów, kredytowanie osób fizycznych i podmiotów gospodarczych, finansowanie sprzedaży na raty, usługi bankowe, usługi finansowe, usługi dotyczące operacji walutowych, udzielanie pożyczek, udzielanie pożyczek pod zastaw, kredytowanie, pośrednictwo w zakresie zawierania ubezpieczeń na życie, wycena nieruchomości, dzierżawa oraz pośrednictwo w handlu nieruchomościami, usługi związane z prowadzeniem kantorów, **38** przesyłanie informacji, łączność poprzez terminale komputerowe, poczta elektroniczna, przesyłanie informacji za pomocą sms.

(111) **247520** (220) 2010 12 01 (210) 378421  
(151) 2012 05 08 (441) 2011 03 14  
(732) HEXA BANK Spółdzielczy, Piątnica, PL.  
(540)



Kolor znaku: czerwony, czarny

(531) 26.11.1, 26.11.8, 26.13.25, 27.5.1, 29.1.12

(510), (511) **35** usługi związane z badaniem rynku, usługi w zakresie doradztwa w działalności gospodarczej, doradztwo w zakresie zarządzania personalnego, usługi w zakresie doboru kadr, dystrybucja materiałów reklamowych: w postaci spotów reklamowych, audiowizualnych, z sieci internetowych oraz próbek, druków, prospektów, broszur, usługi w zakresie analizy rynku i zawierania transakcji handlowych, usługi w zakresie tworzenia prognoz ekonomicznych, pośrednictwo handlowe, pozyskiwanie informacji handlowych, usługi w zakresie pozyskiwania baz danych do przetwarzania, zarządzanie bazami danych, usługi księgowo, audytorskie, doradztwo w zakresie organizowania i prowadzenia działalności gospodarczej, przetwarzanie informacji gospodarczych, usługi w zakresie pozyskiwania informacji o działalności gospodarczej, opiniowanie projektów gospodarczych, sporządzanie strategii ekonomicznych, sporządzanie wyciągów z kont, **36** tworzenie agencji kredytowych, sporządzanie, weryfikacja analiz finansowych, gromadzenie oszczędności, dostęp do usług bankowych za pomocą elektronicznych kanałów dystrybucji, operacje bankowe, deponowanie papierów wartościowych i przedmiotów, zarządzanie finansami, pośrednictwo ubezpieczeniowe, wydawanie kart kredytowych, pośrednictwo finansowe, przeprowadzanie operacji finansowych, tworzenie funduszy i zarządzanie funduszami, usługi pośrednictwa obrotem papierami giełdowymi, udzielanie gwarancji, sporządzanie i przetwarzanie informacji bankowych, przeprowadzanie inwestycji kapitałowych, elektroniczny transfer środków finansowych, inwestycje kapitałowe, obsługa kart debetowych, obsługa kart kredytowych, przyjmowanie depozytów, kredytowanie osób fizycznych i podmiotów gospodarczych, finansowanie sprzedaży na raty, usługi bankowe, usługi finansowe, usługi dotyczące operacji walutowych, udzielanie pożyczek, udzielanie pożyczek pod zastaw, kredytowanie, pośrednictwo w zakresie zawierania ubezpieczeń na życie, wycena nieruchomości, dzierżawa oraz pośrednictwo w handlu nieruchomościami, usługi związane z prowadzeniem kantorów, **38** przesyłanie informacji, łączność poprzez terminale komputerowe, poczta elektroniczna, przesyłanie informacji za pomocą sms.

(111) **247521** (220) 2010 12 03 (210) 378479  
(151) 2012 05 22 (441) 2011 03 14



(732) WAWEL SPÓŁKA AKCYJNA, Kraków, PL.

(540) Trufle Whisky

(510), (511) **30** wyroby cukiernicze, batony, cukierki, cukierki czekoladowe, czekolada, wyroby z kakao, wyroby czekoladowe, wyroby czekoladowe na bazie orzeszków, słodczy, **35** sprzedaż wyrobów cukierniczych, batonów, cukierków, cukierków czekoladowych, czekolady, wyrobów z kakao, wyrobów czekoladowych, wyrobów czekoladowych na bazie orzeszków, słodczy w sklepach, hurtowniach oraz za pośrednictwem internetu (sprzedaż on-line); sprzedaż wysyłkowa powyższych towarów, usługi w zakresie promocji towarów, marketing, reklama, reklama internetowa, rozpowszechnianie materiałów reklamowych promujących powyższe towary, organizowanie i współudział w targach, wystawach i pokazach w celach handlowych lub reklamowych.

(111) **247522** (220) 2010 12 06 (210) 378573  
(151) 2012 03 09 (441) 2011 03 14

(732) PRESENT-SERVICE SPÓŁKA AKCYJNA, Luboń, PL.

(540) 9 MIESIĘCY

(510), (511) **09** publikacje elektroniczne, **16** publikacje na nośnikach papierowych, **35** reklama na rzecz osób trzecich, usługi marketingowe.

(111) **247523** (220) 2010 12 13 (210) 378853  
(151) 2012 05 24 (441) 2011 03 28

(732) LUKAS BANK SPÓŁKA AKCYJNA, Wrocław, PL.

(540) BANK Z KLASĄ

(510), (511) **35** reklama, kreowanie wizerunku firmy, usługi marketingowe, usługi promocyjne obejmujące organizowanie, obsługę, administrowanie, nadzorowanie i zarządzanie planami marketingowymi, organizowanie imprez w celach promocyjnych i reklamowych, kompilacja, systematyzacja i przetwarzanie informacji w komputerowych bazach danych, **41** nauczanie, kształcenie praktyczne, organizowanie i prowadzenie konferencji, organizowanie i prowadzenie seminariów.

(111) **247524** (220) 2010 12 13 (210) 378854  
(151) 2012 05 25 (441) 2011 03 28

(732) LUKAS BANK SPÓŁKA AKCYJNA, Wrocław, PL.

(540) BANK Z KLASĄ. CAŁA WIEDZA O BANKOWOŚCI

(510), (511) **35** reklama, kreowanie wizerunku firmy, usługi marketingowe, usługi promocyjne obejmujące organizowanie, obsługę, administrowanie, nadzorowanie i zarządzanie planami marketingowymi, organizowanie imprez w celach promocyjnych i reklamowych, kompilacja, systematyzacja i przetwarzanie informacji w komputerowych bazach danych, **41** nauczanie, kształcenie praktyczne, organizowanie i prowadzenie konferencji, organizowanie i prowadzenie seminariów.

(111) **247525** (220) 2010 12 20 (210) 379181  
(151) 2012 06 14 (441) 2011 03 28

(732) FORTUNA ZAKŁADY BUKMACHERSKIE SPÓŁKA Z OGRANICZONĄ ODPOWIEDZIALNOŚCIĄ, Cieszyn, PL.

(540) Ekspert

(510), (511) **40** usługi poligraficzne, **41** organizowanie i prowadzenie działalności związanej z zakładami wzajemnymi, produkcja i montaż programów telewizyjnych, usługi wydawnicze.

(111) **247526** (220) 2010 12 20 (210) 379182  
(151) 2012 06 14 (441) 2011 03 28

(732) FORTUNA ZAKŁADY BUKMACHERSKIE SPÓŁKA Z OGRANICZONĄ ODPOWIEDZIALNOŚCIĄ, Cieszyn, PL.

(540) Live

(510), (511) **40** usługi poligraficzne, **41** organizowanie i prowadzenie działalności związanej z zakładami wzajemnymi, produkcja i montaż programów telewizyjnych, usługi wydawnicze.

(111) **247527** (220) 2010 12 20 (210) 379184  
(151) 2012 06 14 (441) 2011 03 28

(732) FORTUNA ZAKŁADY BUKMACHERSKIE SPÓŁKA Z OGRANICZONĄ ODPOWIEDZIALNOŚCIĄ, Cieszyn, PL.

(540) iKonto

(510), (511) **40** usługi poligraficzne, **41** organizowanie i prowadzenie działalności związanej z zakładami wzajemnymi, produkcja i montaż programów telewizyjnych, usługi wydawnicze.

(111) **247528** (220) 2010 12 21 (210) 379217  
(151) 2012 05 09 (441) 2011 03 28

(732) PARTNER IN PET FOOD POLSKA SPÓŁKA Z OGRANICZONĄ ODPOWIEDZIALNOŚCIĄ, Warszawa, PL.

(540)



Kolor znaku: ciemnożółty

(531) 1.1.1, 27.5.1, 29.1.2

(510), (511) **31** pasze i karma dla psów, kotów i innych zwierząt; pożywienie dla zwierząt; napoje dla zwierząt domowych; produkty do hodowli zwierząt; artykuły jadalne do żucia dla zwierząt; dodatki do pasz nie do celów leczniczych; mączka dla zwierząt; mączka rybna na pasze dla zwierząt; mączka z orzechów arachidowych dla zwierząt; proteiny dla zwierząt; spożywcze pasze wzmacniające dla zwierząt; suchary dla psów i kotów; ziarno do żywienia zwierząt.

(111) **247529** (220) 2010 12 24 (210) 379371  
(151) 2012 04 03 (441) 2011 03 28

(732) RYTLEWSKI TOMASZ LIMITO, Gdańsk, PL.

(540) Limito You Can Cook

(510), (511) **16** wszelkiego rodzaju wydawnictwa na papierze, kartonie i materiałach celulozo pochodnych zawierające informacje związane z rynkiem żywności i produktów rolno-spożywczych takie zwłaszcza jak: atlasy; afisze; plakaty; akwaforty dla grafiki reklamowej lub ofertowej; albumy; almanachy; roczniki; czasopisma; gazety i periodyki; blankiety; broszury; chromolitografie; periodyki; diagramy; druki; litograficzne dzieła sztuki; makiety z papieru typu mäché; fotografie; fotografiury; indeksy; skorowidze; kalendarze; koperty i papeterie z nadrukami; książki; karty indeksowe produktów spożywczych; katalogi; notatniki; prospekty; rejestry; drukowane reprodukcje graficzne gotowych produktów spożywczych; tablice ogłoszeniowe na afisze z kartonu lub papieru dla potrzeb rynku produktów spożywczych; tworzywa sztuczne do modelowania dla potrzeb wizualizacji produktów spożywczych; wydruki programów komputerowych na nośniku papierowym lub na nośniku celulozo-pochodnym; prospekty z nadrukami identyfikacyjnymi lub informatycznymi do celów handlowych, reklamowych i akwizycyjnych; kartoteki, listingi jednowstęgowo handlowe z nadrukami identyfikacyjnymi lub informatycznymi do celów handlowych, reklamowych i akwizycyjnych; pamiątkarskie wytwory z papieru i celulozy; ulotki; gdzie indziej nie wymienione wydawnictwa bezdebitowe, **29** ryby nieżywe, ryby solone, filety rybne, ryby konserwowane, ryby puszkowane, konserwy rybne, potrawy rybne, żywność produkowana z ryb, żywność przygotowywana z ryb, krewetki nieżywe, ślimaki morskie nieżywe, łosoś, małże (mięczaki) nieżywe, ostrygi nieżywe, skorupiaki nieżywe, artykuły spożywcze i przerwy spożywcze takie zwłaszcza jak: alginiany do celów spożywczych; anchois i przetwory spożywcze z zastosowaniem anchois jako surowca podstawowego; bekon; przetworzone i nie przetworzone białko z jaj, oraz inne niż kurze białko spożywcze jako produkt spożywczy do dalszego przetworzenia; śmietanka oraz śmietana w stanie naturalnym, zakwaszona, zagęszczona, bita, kandyzowana lub w inny sposób przetworzona jako produkt spożywczy do spożycia lub dalszego przetworzenia; rosół i bulion mięsny, rybny lub warzywny, w tym również bulion i rosół z dodatkową nutą smakową; cebula konserwowana; chipsy owocowe, chipsy ziemniaczane, chipsy z dodatkową nutą zapachową; chrupki owocowe, chrupki ziemniaczane, chrupki z dodatkową nutą smakowo-zapachową; daktyle i przetwory z użyciem daktyli jako surowca podstawowego jako produkt spożywczy do dalszego przetworzenia; drób nieżywy oprawiony i części tuszek drobiowych jako przerwa spożywcza; dżemy, powidła i konfitury; ekstrakty mięsne i rybne jako przerwy spożywcze; konserwowa fasolka, groch, gro-

szek, kukurydza, bób jako produkt spożywczy do dalszego przetworzenia mrożone, liofilizowane, zagęszczane, suszone lub w inny sposób konserwowane; płaty, filety, tuszki a ryb oraz z innych niż ryby organizmów morskich i ich części jako produkt spożywczy do dalszego przetworzenia lub gotowy do bezpośredniego spożycia; flaki; pałeczki, tymbaliki i galaretki rybne i mięsne, oraz warzywno-owocowe; gniazda ptaków jadalnych i ich części jako produkt spożywczy do dalszego przetworzenia; grzyby konserwowane jako produkt spożywczy do dalszego przetworzenia; homary nieżywe i ich części jako produkt spożywczy do dalszego przetworzenia; humus roślinny jako produkt spożywczy do dalszego przetworzenia; pasta z ciecierzycy jako produkt spożywczy do dalszego przetworzenia; jaja drobiowe surowe i jaja jadalne ze ślimaków w postaci proszku lub w inny sposób przetworzone i ich części jako produkt spożywczy do dalszego przetworzenia; jogurt i kefir w tym z dodatkową nutą smakowo-zapachową jako produkt spożywczy do bezpośredniego spożycia lub do dalszego przetworzenia, kefir jako naturalny napój mleczny; kapusta i ogórki oraz dynia i kabaczki kwaszone lub w inny sposób przetworzone i ich części jako produkt spożywczy do konsumpcji lub do dalszego przetworzenia; kaszanka i kielbasa krwista jako finalny produkt wędliniarski; kawior; kazeina do celów spożywczych jako produkt spożywczy do dalszego przetworzenia; wędliny, salcesony i kielbasy mięsne, rybne lub mieszane jako produkt spożywczy finalny lub do dalszego przetworzenia; klej rybi do środków spożywczych jako produkt spożywczy do dalszego przetworzenia; kompot; koncentrat pomidorowy lub warzywny, koncentrat jako rosół albo bulion lub podstawa na bulion; konserwy mięsne, konserwy rybne, konserwy z warzywami lub owocami; korniszony, korniszony z jarzynami lub warzywami lub korzeniami lub owocami morza; kości zwierzęce i wypreparowane ości rybne konserwowane i ich części jako prezerwa spożywcza do dalszego przetworzenia; olej kostny i rybny, oraz tran jadalny jako produkt spożywczy do dalszego przetworzenia; krem spożywczy na bazie produktów morza i/lub masła i/lub oleju jadalnego jako produkt spożywczy do konsumpcji lub do dalszego przetworzenia; ostrygi nieżywe, krewetki nieżywe i ich części jako produkt spożywczy do dalszego przetworzenia; krokiety i pasztety spożywcze z nadzieniem nabiałowym, mięsnym, rybnym jako produkt spożywczy do konsumpcji lub do dalszego przetworzenia; kumys jako napój mleczny; kngusty nieżywe i ich części jako produkt spożywczy do dalszego przetworzenia; raki nie-żywe i ich części jako produkt spożywczy do dalszego przetworzenia; łój spożywczy jako produkt do dalszego przetworzenia; małe jadalne nieżywe i ich części jako produkt spożywczy do dalszego przetworzenia; margaryna, masło, masło arachidowe, masło czekoladowe, masło kakaowe, masło kokosowe, masło z nutą smakowo-zapachową rybną; miąższ owoców jako produkt spożywczy do dalszego przetworzenia; mięso surowe jako części tuszek, mięso konserwowane, puszkowane, solone jako produkt spożywczy konsumpcji lub do dalszego przetworzenia; migdały spreparowane i ich części jako produkt spożywczy do dalszego przetworzenia; mleko i mleczne produkty gdzie indziej nie wymienione jako produkt spożywczy do konsumpcji lub do dalszego przetworzenia; napoje mleczne lub z przewagą mleka; olej spożywczy kokosowy, kukurydziany, palmowy, rzepakowy jadalny, sezamowy, słonecznikowy, rybny inny niż tran, z oliwek, z orzechów palmowych; oliwki konserwowane i ich części jako produkt spożywczy do dalszego przetworzenia; orzechy i orzeszki preparowane i ich części jako produkt spożywczy do konsumpcji lub do dalszego przetworzenia; owoce surowe, gotowane, kandyzowane, konserwowane, alkoholizowane, lukrowane, puszkowane i ich części jako produkt spożywczy spożycia lub do dalszego przetworzenia; pasty zawierające tłuszcz do kanapek; pasztet z wątroby i wątróbek zwierzęcych lub rybnych; pektyna jako produkt spożywczy do dalszego przetworzenia; pikle; placki ziemniaczane jako produkt spożywczy do konsumpcji lub do dalszego przetworzenia; podpuszczka jako produkt spożywczy do dalszego przetworzenia; potrawy rybne lub warzywno-rybne lub mączno-rybne jako prezerwa spożywcza lub jako produkt spożywczy do dalszego przetworzenia; preparaty smakowo-zapachowe jako dodatki do produkcji mięsnego lub rybnego bulionu; przecier jabłkowy, pomidorowy, warzywny jako prezerwa spożywcza; pyłki kwiatowe jako żywność; rodzyнки; rośliny strączkowe konserwowane i ich części jako produkt spożywczy do dalszego przetworzenia; nieżywe ryby konserwowane, puszkowane, solone, wędzone, parzone, suszone i ich części jako produkt spożywczy konsumpcji lub do dalszego przetworzenia; sałatki owocowe, warzywne, mięsne, rybne; ser; serwatka jako produkt spożywczy do dalszego

przetworzenia; konserwowane składniki do sporządzenia zup jako prezerwa spożywcza; skorupiaki nieżywe i ich części jako produkt spożywczy do dalszego przetworzenia; konserwowane skórki owocowe jako prezerwa spożywcza; smalec; soja i soczewica konserwowana jako warzywo i ich części jako produkt spożywczy do dalszego przetworzenia; soki roślinne i sok pomidorowy jako produkt spożywczy do dalszego przetworzenia; żurawina i borówki konserwowane jako susz lub sos i ich części jako produkt spożywczy do dalszego przetworzenia; szpik kostny zwierzęcy jako produkt spożywczy do dalszego przetworzenia; śledzie i ślimaki morskie nieżywe i ich części jako produkt spożywczy do konsumpcji lub do dalszego przetworzenia; tahini jako pasta z ziarna sezamowego jako produkt spożywczy do dalszego przetworzenia; tłuszcze jadalne; warzywa gotowane, konserwowane, puszkowane, suszone, i ich części jako produkt spożywczy do dalszego przetworzenia; wiórki kokosowe jako produkt spożywczy do dalszego przetworzenia; wyciągi z wodorostów morskich jako produkt spożywczy o charakterze prezerwy do dalszego przetworzenia; przetwory z ziemniaków jako produkt spożywczy do dalszego przetworzenia; zioła ogrodowe konserwowane jako produkt spożywczy do dalszego przetworzenia; konserwowane zupy jarzynowe, warzywne, mięsne i rybne jako produkt spożywczy do konsumpcji lub do dalszego przetworzenia; zwierzęcy szalik kośmy jako produkt spożywczy do dalszego przetworzenia; żelatyna spożywcza; gdzie indziej nie wymieniona żywność produkowana z ryb lub produktów morza, 30 surowce i półprodukty oraz produkty spożywcze takie jak: anyż, anyż gwiazdzisty; aromaty do ciasta inne niż esencje, aromaty do napojów inne niż esencje, aromaty inne niż oleje esencyjne; batony lukrecjowe stosowane w cukiernictwie; biszkopt jako produkt spożywczy do konsumpcji lub do dalszego przetworzenia; bułki, bułeczki słodkie, bułki do hot-dogów, bułki nie słodzone do zapiekanek, bułki aromatyzowane lub z dodatkową nutą smakową jako aperitifów; bułka tarta; chleb; chleb, chleb bezdrożdżowy; chow-chow jako przyprawa do potraw kuchenna lub stołowa; chutney jako ostry gęsty sos do potraw kuchenny lub stołowy; ciasta i ciasta mączne, ryżowe, ciasto w proszku; cukier; cukierki, cukierki miętowe; curry jako przyprawa do potraw kuchenna lub stołowa; cykorja jako substytut kawy; cynamon jako przyprawa do potraw kuchenna lub stołowa; czekolada; nie medyczne drożdże spożywcze w postaci kostek lub bloków, w tabletkach, jako upłynniony zaczyn drożdżowy, jako ekstrakt siodu do celów spożywczych; enzymy do ciast; esencje do artykułów żywnościowych z wyjątkiem esencji eterycznych i olejów esencyjnych; galaretki owocowe jako słodkie, galaretki spożywcze mięsno-rybne; gałka muszkatołowa jako przyprawa; glukoza do celów spożywczych; gluten do celów spożywczych; gofry; goździki jako przyprawa; guma do żucia nie do celów medycznych; herbata, herbata mrożona; herbatniki słodowe, pieprzowe, paprykowe, z nutą smakową rybną; imbir jako przyprawa; jadalne ozdoby do ciast; jęczmień gnieciony, łuskany, preparowany dodatkami nuty smakowej lub zapachowej; jogurt mrożony jako lody spożywcze; kakao; kanapki i sandwiche z różnymi nadzieniami mięsnymi, warzywnymi i rybnymi; kapary; karmelki jako cukierki; kasza manna, tapioka i kasze spożywcze, kawa; kawa jako aromat kawowy, kawa nie palona, kawa nienaturalna; keczup jako sos stołowy lub gastronomiczny; kit pszczeli, propolis spożywczy do potraw kuchenny lub stołowy; kleik spożywczy na bazie mleka jako potrawa stołowa lub kuchenna prezerwa spożywcza; suchary i krakersy; kukurydza mielona, palona, prażona, lub jako popcorn do potraw kuchenna lub stołowa; kurkuma do żywności; kuskus jako kasza; lody spożywcze w stank: stałym, w proszku, lub w stanie półpłynnym albo płynnym jako sorbet lodowy; lód w kostkach lub jako grys do napojów chłodzących, lód kuchenny naturalny lub sztuczny do konserwacji krótkoterminowej żywności; lukrecja jako półprodukt cukierniczy; majonez; makaron nitki, paski, rurki, muszelki, bezglutenowy nie leczniczy; makaroniki jako wyroby cukiernicze; marcepan; mączka z roślin strączkowych; mąka spożywcza gorczykowa, kukurydziana, pszenna, żytnia, sojowa, mąka, tapiokowa, jęczmienna, ziemniaczana; melasa; mięso lub ryby i produkty morza w cieście; mięto do wyrobów cukierniczych; miód inny niż sfermentowany jako napój; napój kakaowy lub kawowy z mlekiem jako składnikiem dominującym, napój na bazie czekolady, na bazie herbaty; ocet; owies gnieciony, łuskany, prasowany jako produkt spożywczy; ozdoby jadalne do ciast; pasto spożywcza migdałowa, orzechowa, kukurydziana, rybna; pastylki jako cukierki; pasztet i paszteciki a nadzieniem warzywnym, mięsnym lub rybnym; krakersy i herbatniki; pieczywo imbirowe jako piernik; pieprz; pierogi nadzieniem serowym, warzywnym, mięsnym lub ryb-

nym, pierożki ravioli; pizza; placki; płatki kukurydziane, owsiane, zbożowe; pomadki jako cukierki; gdzie indziej nie wymienione potrawy na bazie mąki; praliny; preparaty aromatów do żywności o nutach zapachowych warzywnych, korzennych, mięsnych i rybnych; preparaty do zmiękczenia mięsa do celów gospodarstwa domowego; preparaty roślinne bezkofeinowe zastępujące kawę naturalną; kuchenne i gastronomiczne preparaty usztywniające do bitej śmietany; gdzie indziej nie wymienione produkty spożywcze zbożowe; nie medyczne i nie lecznicze produkty żywnościowe ze skrobi; proszek do pieczenia; gdzie indziej nie wymienione przyprawy do potraw stołowe i gastronomiczne; pudding; ryż; sago; skrobia do celów spożywczych; słodcyce, słodcyce jako cukierki, słodcyce do dekoracji choinek, słodcyce do ssania; słodziki syntetyczne i naturalne stołowe i gastronomiczne; słód do celów spożywczych; sos sojowy, sosy jako przyprawy, sosy do mięsa, sosy do polewania deserów, sosy do sałatek, sosy pomidorowe; sól kuchenna, selerowa, czosnkowa, paprykowa; spaghetti jako makaron; suchary; sushi jako potrawa stołowa lub produkt dla gastronomii; syrop cukrowy do celów spożywczych; szafran jako przyprawa do potraw; środki wiążące do lodów spożywczych; tarty z nadzieniem z owoców, warzyw, mięsa i ryb; tortille; wanilia jako aromat do potraw, aldehyd jako substytut wanilii; wermiszel; woda morska do gotowania; wyroby cukiernicze, wyroby cukiernicze na bazie migdałów, wyroby cukiernicze na bazie orzechów arachidowych; wyroby cukiernicze na bazie kakao; inne niż syntetyczne zagęszczacze pochodzenia naturalnego stosowane przy gotowaniu produktów spożywczych; płatki zbożowe suszone; ziele angielskie; zielenina jako przyprawa; gdzie indziej nie wymieniona żywność na bazie mąki, **31** ślimaki morskie nieżywe, łosoś, małże (mięczaki) nieżywe, ostrygi nieżywe, skorupiaki nieżywe, skorupiaki żywe, ikra rybia, artykuły do przeżuwania dla zwierząt, artykuły spożywcze dla zwierząt, algarobilla jako pasza dla zwierząt; bagassa z trzciny kukurzej w stanie surowym; bulwy, buraki; cebula świeża; cebulki kwiatowe; chleb świętojański; chmiel; cykorja jako sałata; cytryny; dodatki do pasz nie do celów leczniczych; drożdże spożywcze jako pasza dla bydła; drób żywy; dynie i kabaczki; fasola łuskana i łuskany groch świeży; grzybnia pieczarkowa; grzyby świeże; homary żywe; ikra rybia; jagody jako owoce; jaja do wylęgania; jedwabniki i jajeczka jedwabników do hodowli; jęczmień; kasztany jadalne świeże; kiszka jako pokarm dla zwierząt; kopra; kora surowa; korek jako surowiec; korzenie cykorii, korzenie jadalne; kukurydza; kwiaty naturalne; kwiaty suszone do dekoracji; langusty żywe; łupiny orzechów kokosowych, makuchy, makuchy rzepakowe dla bydła, makuchy z kukurydzy, makuchy z orzeszków arachidowych dla zwierząt; małże jako mięczaki żywe; mączka dla zwierząt, mączka lniana jako pasza, mączka rybna na pasze dla zwierząt, mączka z orzeszków arachidowych dla zwierząt, mąka z ryżu jako pasza; migdały jako owoce; napoje dla zwierząt domowych i hodowlanych; nasiona ziarna na karmę; odpady gorzelniane jako pasza dla zwierząt; ogórki; oliwki świeże; orzechy, orzechy kokosowe, orzechy kok, orzechy kskowe, orzeszki arachidowe jako owoce; osad gorzelniany jako pozostałości w czasie produkcji wina; ostrygi żywe; otręby z pszenicy, otręby zbożowe, owies; owoce cytrusowe, owoce świeże; owoce morza przetworzone takie zwłaszcza jak: ryby, małże i inne skorupiaki, kalmary, kałamarnice, raki, kraby i ich części; kryle liście palmowe; pieprz ziołowy; pokrzywy spożywcze; owoce egzotyczne takie zwłaszcza jak: cytryny, pomarańcze, rriandarynki; pory; preparaty wspomagające niesienie się drobiu; produkty do tuczenia zwierząt; produkty na ściółkę dla zwierząt; gdzie indziej nie wymienione produkty rolne, ogrodnicze, leśne oraz ziarna nie ujęte w innych kksach; produkty uboczne w procesie obróbki ziarna zbóż na pasze dla zwierząt; proteiny dla zwierząt; żywe przynęty wędkarskie; pszenica; rabarbar; raki żywe; rośliny, rośliny strączkowe świeże i suszone do dekoracji; ryby żywe; ryż nieprzetworzony; sadzonki, sałata, sałata zielona jako warzywo; sezam; skorupiaki żywe; słód, słód dk piwowarstwa i gorzelnii; soczewica świeża jako warzywa; sól dla bydła; surowe ziarno kakaowe; szyszki chmielowe, szyszki sosnowe; ślimaki morskie żywe; świeże trufle; torf na ściółkę; trzcina kukurza; wapno paszowe; warzywa świeże nie przetworzone; winogrona świeże; winorośle; wióry drewna do wyrobu miazgi drzewnej; wodorosty spożywcze dla ludzi lub zwierząt; wysłodziny i wycoki z owoców; zarodki dla botaniki; zboże w ziarnach nieprzetworzone; ziemniaki; zioła ogrodowe świeże; żyto, **42** usługi agencji informacji handlowej rynku produktów spożywczych; usługi agencji reklamowej obrotu produktami spożywczymi; usługowa analiza kosztów obrotu produktami spożywczymi; aukcje publiczne produktów spożywczych; usługowe badania rynku pro-

duktów spożywczych; usługi doradztwa specjalistycznego w sprawach działalności gospodarczej w dziedzinie produktów spożywczych; dystrybucja materiałów reklamowych, próbek, druków, prospektów, broszur związanych z obrotem produktów spożywczych; ekspertyzy w zakresie działalności gospodarczej rynku produktów spożywczych; usługi komputerowego zarządzania plikami; usługowa obróbka tekstów związanych ze spożywczością; organizowanie wystaw produktów spożywczych w celach handlowych i reklamowych; organizowanie targów produktów spożywczych w celach handlowych lub reklamowych; usługowe publikowanie tekstów reklamowych dotyczących produktów spożywczych; reklamy korespondencyjne, reklama telewizyjna, reklama za pośrednictwem sieci komputerowej dziedzinie produktów spożywczych; usługowe uaktualnianie materiałów reklamowych w dziedzinie produktów spożywczych; wynajem czasu reklamowego we wszystkich środkach przekazu; wynajmowanie miejsc na umieszczanie ogłoszeń lub reklam, wynajmowanie powierzchni na cek: reklamowe, wypożyczanie materiałów reklamowych; wyszukiwanie informacji w plikach komputerowych dla osób trzecich w dziedzinie produktów spożywczych; usługowe gromadzenie i rozpowszechnianie materiałów informacyjnych w dziedzinie produktów spożywczych w drodze poczty elektronicznej i za pośrednictwem Internetu; świadczenie usług w zakresie analiz statystycznych co do wybranych kategorii towarów i usług w dziedzinie produktów spożywczych oraz obrotu gospodarczego w oparciu o własne bazy danych; usługowa transkrypcja tworzenia danych dla potrzeb osób trzecich w sprawach obrotu artykułami spożywczymi; wypożyczanie komputerów i oprogramowania komputerowego dla potrzeb projektowania komputerowego, grafiki użytkowej i edycji oraz przetwarzania tekstów w sprawach dotyczących obrotu artykułami spożywczymi; wypożyczanie oraz udostępnianie w celach komercyjnych własnych baz danych zwłaszcza baz mających związek z wszelkiego typu działalnością gospodarczą rynku produktów spożywczych; usługi w zakresie wzornictwa przemysłowego co do grafiki i publikacji w sprawach dotyczących obrotu artykułami spożywczymi; informacja o powyższych usługach.

(111) **247530** (220) 2011 01 13 (210) 379954  
 (151) 2012 05 21 (441) 2011 04 26  
 (732) BUSINESS HOUSE SPÓŁKA Z OGRANICZONĄ  
 ODPOWIEDZIALNOŚCIĄ, Łódź, PL.  
 (540)



Kolor znaku: czarny, srebrny, szary, żółty  
 (531) 18.3.1, 26.2.7, 26.15.1, 27.5.1, 29.1.14  
 (510), (511) **16** wydawnictwa, periodyki, magazyny, albumy, kalendarze, materiały informacyjne promocyjne, katalogi, materiały reklamowe, galanteria papiernicza, fotografie, **35** usługi w zakresie public relations, reklamowe, organizowania i pomocy wprowadzeniu działalności gospodarczej i społecznej, promocji i doradztwa w organizowaniu, zarządzaniu, prowadzeniu, wspieraniu działalności gospodarczej, usługi badania rynku; marketingowe, informacji handlowej, biznesowej, franchising, zarządzanie i organizowanie wystaw, konferencji, aukcji, **41** usługi edukacyjne: organizowanie konferencji, seminariów, konkursów, imprez sportowych, zjazdów, rozrywki, rekreacji, wystaw, informatyki, nauczanie, **43** usługi gastronomiczne, catering, rezerwacja miejsc noclegowych, usługi turystyczne.

(111) **247531** (220) 2011 01 18 (210) 380156  
 (151) 2012 02 27 (441) 2011 04 26  
 (732) POLSKIE STOWARZYSZENIE KREMACYJNE,  
 ADMINISTRATORÓW CMENTARZY I PRZEDSIĘBIORCÓW  
 POGRZEBOWYCH, Warszawa, PL.



(540)



Kolor znaku: czarny, czerwony, szary

(531) 1.15.5, 13.1.1, 13.1.5, 26.1.2, 27.5.1, 29.1.13

(510), (511) **35** organizowanie wystaw w celach handlowych lub reklamowych, **41** organizowanie i prowadzenie seminariów, **45** pogrzeby.(111) **247532** (220) 2011 01 26 (210) 380464

(151) 2012 04 03 (441) 2011 05 09

(732) GOSPODARCZY BANK WIELKOPOLSKI SPÓŁKA AKCYJNA, Poznań, PL.

(540)



Kolor znaku: zielony, czarny, biały

(531) 1.13.1, 27.5.1, 29.1.13

(510), (511) **09** karty płatnicze elektroniczne, bankomaty, **16** wydawnictwa na nośniku papierowym, **35** usługi w zakresie organizowania aukcji, **36** usługi maklerskie, usługi w zakresie wykonywania czynności powierniczych, prowadzenia rachunków bankowych, przeprowadzania rozliczeń pieniężnych, przyjmowania lokat terminowych i wkładów oszczędnościowych, dokonywania lokat w bankach, udzielania i zaciągania kredytów w bankach oraz pożyczek pieniężnych, udzielania i przyjmowania poręczeń i gwarancji bankowych, wykonywania operacji czekowych i wekslowych, dokonywania obrotu wartościami dewizowymi, prowadzenia obsługi finansowej obrotów międzynarodowych, prowadzenia obsługi pożyczek bankowych, emitowania papierów wartościowych, dokonywania obrotu oraz prowadzenia kont depozytowych papierów wartościowych, emitowania i obsługi kart kredytowych, przechowywania przedmiotów i papierów wartościowych, udostępniania skrytek sejfowych, wykonywania czynności powierniczych, dokonywania skupu i sprzedaży walut obcych, czeków, usługi leasingowe, faktoringowe, underwritingowe w zakresie doradztwa ekonomicznego, usługi ubezpieczeniowe w zakresie ekspertyz dotyczących tematyki ekonomiczno-finansowej, **41** usługi w zakresie nauczania i szkolenia dotyczące finansów i bankowości, usługi w zakresie publikacji multimedialnej, w zakresie publikowania tekstów innych niż reklamowe, **42** usługi w zakresie: projektowania komputerowego, opracowywania programów komputerowych, doradztwa dotyczącego sprzętu komputerowego, odzyskiwania danych komputerowych, konserwacji oprogramowania komputerowego, doradztwa w zakresie oprogramowania komputerowego, instalacji oprogramowania komputerowego, wypożyczania oprogramowania komputerowego, udostępniania zasobów serwerów sieci komputerowej, **45** usługi w zakresie doradztwa prawnego.

(111) **247533** (220) 2011 01 26 (210) 380529

(151) 2012 06 06 (441) 2011 05 09

(732) DUBIMEX ZAKŁAD PRZETWÓRSTWA MIĘSA SPÓŁKA JAWNA ZYGMUNT DUBIELAK, Gostynin, PL.

(540)



Kolor znaku: żółty, brązowy, pomarańczowy

(531) 1.1.1, 5.1.3, 7.1.1, 25.1.15, 26.11.3, 27.5.1, 29.1.13

(510), (511) **29** bekon, drób, dziczyzna, kaszanka, kiełbasy, kiszka, konserwy mięsne, mięso, mięso konserwowane, mięso solone, ekstrakty z mięsa, wątroba, pasztecik z wątróbki, wędliny, wieprzowina, **30** kiełbaski w cieście, mięso zapiekane w cieście, **35** dekoracja wystaw sklepowych, detaliczny i hurtowy handel mięsem, informacja o działalności gospodarczej w produkcji mięsa, oferowanie w mediach produktów mięsnych, sprzedaż promocyjna mięsa dla osób trzecich, prezentacja produktów mięsnych w mediach dla celów sprzedaży detalicznej.

(111) **247534** (220) 2011 01 27 (210) 380599

(151) 2012 04 03 (441) 2011 05 09

(732) GOSPODARCZY BANK WIELKOPOLSKI SPÓŁKA AKCYJNA, Poznań, PL.

(540)



Kolor znaku: zielony, czarny, biały

(531) 26.1.2, 27.5.1, 29.1.13

(510), (511) **09** karty płatnicze elektroniczne, bankomaty, **16** wydawnictwa na nośniku papierowym, **35** usługi w zakresie organizowania aukcji, **36** usługi maklerskie, usługi w zakresie wykonywania czynności powierniczych, prowadzenia rachunków bankowych, przeprowadzania rozliczeń pieniężnych, przyjmowania lokat terminowych i wkładów oszczędnościowych, przyjmowania i dokonywania lokat w bankach, udzielania i zaciągania kredytów w bankach oraz pożyczek pieniężnych, udzielania i przyjmowania poręczeń i gwarancji bankowych, wykonywania operacji czekowych i wekslowych, dokonywania obrotu wartościami dewizowymi, prowadzenia obsługi finansowej obrotów międzynarodowych, prowadzenia obsługi pożyczek bankowych, emitowania papierów wartościowych, dokonywania obrotu oraz prowadzenia kont depozytowych papierów wartościowych, emitowania i obsługi kart kredytowych, przechowywania przedmiotów i papierów wartościowych, udostępniania skrytek sejfowych, wykonywania czynności powierniczych, dokonywania skupu i sprzedaży walut obcych, czeków, usługi leasingowe, faktoringowe, underwritingowe w zakresie doradztwa ekonomicznego, usługi ubezpieczeniowe w zakresie ekspertyz dotyczących tematyki ekonomiczno-finansowej, **41** usługi w zakresie nauczania i szkolenia dotyczące finansów i bankowości, usługi w zakresie publikacji multimedialnej, w zakresie publikowania tekstów innych niż reklamowe, **42** usługi w zakresie: projektowania komputerowego, opracowywania programów komputerowych, doradztwa dotyczącego sprzętu komputerowego, odzyskiwania danych komputerowych, konserwacji oprogramowania komputerowego, doradztwa w zakresie oprogramowania komputerowego, instalacji oprogramowania komputerowego, wypożyczania oprogramowania komputerowego, udostępniania zasobów serwerów sieci komputerowej, **45** usługi w zakresie doradztwa prawnego.

(111) **247535** (220) 2011 01 31 (210) 380692

(151) 2012 06 22 (441) 2011 05 09

(732) MEDIA SATURN HOLDING POLSKA SPÓŁKA Z OGRANICZONĄ ODPOWIEDZIALNOŚCIĄ, Warszawa, PL.

(540)



Kolor znaku: czerwony, pomarańczowy, biały, czarny

(531) 26.7.11, 27.5.1, 29.1.14

(510), (511) **08** maszyny do golenia, przybory elektryczne do depilacji, **09** urządzenia i przyrządy fotograficzne; drukarki, anteny, alarmy, alkoholomierze, aparaty fotograficzne, automatyczne sekretarki, baterie, dyktafony, filmy animowane, fotokopiarki, kalkulatory,

laptopy, lokówki elektrotermiczne do włosów, mikrofony, monitory, modemy, myszy, napędy dyskowe, napędy dysków do komputera, notesy elektroniczne, odtwarzacze kaset, odtwarzacze płyt DVD, odtwarzacze płyt kompaktowych, optyczne nośniki danych, osobiste urządzenia stereofoniczne, baterie do oświetlania, pamięci komputerowe, programy gier komputerowych, programy komputerowe, programy komputerowe nagrane, programy komputerowe sterujące nagrane, przenośny radiowy sprzęt nadawczo-odbiorczy, publikacje elektroniczne, radia samochodowe, radia, radio pagery, rzutniki do slajdów, skanery, słuchawki na uszy, słuchawki telefoniczne, sprzęt dla korzystania z telefonu bez użycia rąk, sprzęt radiotelefoniczny, statywy do aparatów fotograficznych, słuchawki telefoniczne, telefoniczne urządzenia nadawcze, telefony przenośne, trójnogi do aparatów fotograficznych, translatory elektroniczne kieszonkowe, tuby do głośników, urządzenia do fotokopiowania, urządzenia do nawigacji satelitarnej, urządzenia do ładowania baterii, urządzenia do odtwarzania dźwięku, urządzenia do przetwarzania informacji, urządzenia do rejestrowania dźwięku, urządzenia przeznaczone do rozrywki, przystosowane wyłącznie do odbiorników telewizyjnych, urządzenia telefoniczne, urządzenia telewizyjne, wagi, wideofony, wskaźniki temperatury, wzmacniacze, żelazka elektryczne, urządzenia do nagrywania, transmisji lub reprodukcji dźwięku lub obrazu; magnetyczne nośniki danych, płyty (dyski) z nagraniami; sprzęt przetwarzający dane i komputery, **11** urządzenia do oświetlania, ogrzewania, gotowania, chłodzenia, suszenia, wentylacji, **14** przyrządy zegarmistrzowskie i chronometryczne, **15** instrumenty muzyczne, **16** papier, albumy, powielacze, **20** ramki obrazów, **21** przybory kuchenne i przybory do użytku w gospodarstwie domowym, **35** reklama; zarządzenie w działalności handlowej; administrowanie działalności handlowej, **40** wywoływanie filmów fotograficznych.

(111) **247536** (220) 2011 01 31 (210) 380693  
 (151) 2012 06 22 (441) 2011 05 09  
 (732) MEDIA SATURN HOLDING POLSKA SPÓŁKA  
 Z OGRANICZONĄ ODPOWIEDZIALNOŚCIĄ, Warszawa, PL.  
 (540)



Kolor znaku: czerwony, pomarańczowy, biały, czarny  
 (531) 26.7.11, 27.5.1, 29.1.14  
 (510), (511) **08** maszyny do golenia, przybory elektryczne do depilacji, **09** urządzenia i przyrządy fotograficzne; drukarki, anteny, alarmy, alkoholomierze, aparaty fotograficzne, automatyczne sekretarki, baterie, dyktafony, filmy animowane, fotokopiarki, kalkulatory, laptopy, lokówki elektrotermiczne do włosów, mikrofony, monitory, modemy, myszy, napędy dyskowe, napędy dysków do komputera, notesy elektroniczne, odtwarzacze kaset, odtwarzacze płyt DVD, odtwarzacze płyt kompaktowych, optyczne nośniki danych, osobiste urządzenia stereofoniczne, baterie do oświetlania, pamięci komputerowe, programy gier komputerowych, programy komputerowe, programy komputerowe nagrane, programy komputerowe sterujące nagrane, przenośny radiowy sprzęt nadawczo-odbiorczy, publikacje elektroniczne, radia samochodowe, radia, radio pagery, rzutniki do slajdów, skanery, słuchawki na uszy, słuchawki telefoniczne, sprzęt dla korzystania z telefonu bez użycia rąk, sprzęt radiotelefoniczny, statywy do aparatów fotograficznych, słuchawki telefoniczne, telefoniczne urządzenia nadawcze, telefony przenośne, trójnogi do aparatów fotograficznych, translatory elektroniczne kieszonkowe, tuby do głośników, urządzenia do fotokopiowania, urządzenia do nawigacji satelitarnej, urządzenia do ładowania baterii, urządzenia do odtwarzania dźwięku, urządzenia do przetwarzania informacji, urządzenia do rejestrowania dźwięku, urządzenia przeznaczone do rozrywki, przystosowane wyłącznie do odbiorników telewizyjnych, urządzenia telefoniczne, urządzenia telewizyjne, wagi, wideofony, wskaźniki temperatury, wzmacniacze, żelazka elektryczne, urządzenia do nagrywania, transmisji lub reprodukcji dźwięku lub obrazu; magnetyczne nośniki danych, płyty (dyski) z nagraniami; sprzęt przetwarzający dane i komputery, **11** urządzenia do oświetlania, ogrze-

wania, gotowania, chłodzenia, suszenia, wentylacji, **14** przyrządy zegarmistrzowskie i chronometryczne, **15** instrumenty muzyczne, **16** papier, albumy, powielacze, **20** ramki obrazów, **21** przybory kuchenne i przybory do użytku w gospodarstwie domowym, **35** reklama; zarządzenie w działalności handlowej; administrowanie działalności handlowej, **40** wywoływanie filmów fotograficznych.

(111) **247537** (220) 2011 01 31 (210) 380696  
 (151) 2012 06 22 (441) 2011 05 09  
 (732) MEDIA SATURN HOLDING POLSKA SPÓŁKA  
 Z OGRANICZONĄ ODPOWIEDZIALNOŚCIĄ, Warszawa, PL.  
 (540)



Kolor znaku: czerwony, pomarańczowy, czarny, biały  
 (531) 26.7.11, 27.5.1, 29.1.14  
 (510), (511) **08** maszyny do golenia, przybory elektryczne do depilacji, **09** urządzenia i przyrządy fotograficzne; drukarki, anteny, alarmy, alkoholomierze, aparaty fotograficzne, automatyczne sekretarki, baterie, dyktafony, filmy animowane, fotokopiarki, kalkulatory, laptopy, lokówki elektrotermiczne do włosów, mikrofony, monitory, modemy, myszy, napędy dyskowe, napędy dysków do komputera, notesy elektroniczne, odtwarzacze kaset, odtwarzacze płyt DVD, odtwarzacze płyt kompaktowych, optyczne nośniki danych, osobiste urządzenia stereofoniczne, baterie do oświetlania, pamięci komputerowe, programy gier komputerowych, programy komputerowe, programy komputerowe nagrane, programy komputerowe sterujące nagrane, przenośny radiowy sprzęt nadawczo-odbiorczy, publikacje elektroniczne, radia samochodowe, radia, radio pagery, rzutniki do slajdów, skanery, słuchawki na uszy, słuchawki telefoniczne, sprzęt dla korzystania z telefonu bez użycia rąk, sprzęt radiotelefoniczny, statywy do aparatów fotograficznych, słuchawki telefoniczne, telefoniczne urządzenia nadawcze, telefony przenośne, trójnogi do aparatów fotograficznych, translatory elektroniczne kieszonkowe, tuby do głośników, urządzenia do fotokopiowania, urządzenia do nawigacji satelitarnej, urządzenia do ładowania baterii, urządzenia do odtwarzania dźwięku, urządzenia do przetwarzania informacji, urządzenia do rejestrowania dźwięku, urządzenia przeznaczone do rozrywki, przystosowane wyłącznie do odbiorników telewizyjnych, urządzenia telefoniczne, urządzenia telewizyjne, wagi, wideofony, wskaźniki temperatury, wzmacniacze, żelazka elektryczne, urządzenia do nagrywania, transmisji lub reprodukcji dźwięku lub obrazu; magnetyczne nośniki danych, płyty (dyski) z nagraniami; sprzęt przetwarzający dane i komputery, **11** urządzenia do oświetlania, ogrzewania, gotowania, chłodzenia, suszenia, wentylacji, **14** przyrządy zegarmistrzowskie i chronometryczne, **15** instrumenty muzyczne, **16** papier, albumy, powielacze, **20** ramki obrazów, **21** przybory kuchenne i przybory do użytku w gospodarstwie domowym, **35** reklama; zarządzenie w działalności handlowej; administrowanie działalności handlowej, **40** wywoływanie filmów fotograficznych.

(111) **247538** (220) 2011 01 31 (210) 380698  
 (151) 2012 06 22 (441) 2011 05 09  
 (732) MEDIA SATURN HOLDING POLSKA SPÓŁKA  
 Z OGRANICZONĄ ODPOWIEDZIALNOŚCIĄ, Warszawa, PL.  
 (540)



Kolor znaku: czerwony, pomarańczowy, biały, czarny  
 (531) 26.7.11, 27.5.1, 29.1.14



(510), (511) **08** maszyny do golenia, przybory elektryczne do depilacji, **09** urządzenia i przyrządy fotograficzne; drukarki, anteny, alarmy, alkoholomierze, aparaty fotograficzne, automatyczne sekretarki, baterie, dyktafony, filmy animowane, fotokopiarki, kalkulatory, laptopy, lokówki elektrotermiczne do włosów, mikrofony, monitory, modemy, myszy, napędy dyskowe, napędy dysków do komputera, notesy elektroniczne, odtwarzacze kaset, odtwarzacze płyt DVD, odtwarzacze płyt kompaktowych, optyczne nośniki danych, osobiste urządzenia stereofoniczne, baterie do oświetlania, pamięci komputerowe, programy gier komputerowych, programy komputerowe, programy komputerowe nagrane, programy komputerowe sterujące nagrane, przenośny radiowy sprzęt nadawczo-odbiorczy, publikacje elektroniczne, radia samochodowe, radia, radio pagery, rzutniki do slajdów, skanery, słuchawki na uszy, słuchawki telefoniczne, sprzęt dla korzystania z telefonu bez użycia rąk, sprzęt radiotelefoniczny, statywy do aparatów fotograficznych, słuchawki telefoniczne, telefoniczne urządzenia nadawcze, telefony przenośne, trójnogi do aparatów fotograficznych, translatory elektroniczne kieszonkowe, tuby do głośników, urządzenia do fotokopiowania, urządzenia do nawigacji satelitarnej, urządzenia do ładowania baterii, urządzenia do odtwarzania dźwięku, urządzenia do przetwarzania informacji, urządzenia do rejestrowania dźwięku, urządzenia przeznaczone do rozrywki, przystosowane wyłącznie do odbiorników telewizyjnych, urządzenia telefoniczne, urządzenia telewizyjne, wagi, wideofony, wskaźniki temperatury, wzmacniacze, żelazka elektryczne, urządzenia do nagrywania, transmisji lub reprodukcji dźwięku lub obrazu; magnetyczne nośniki danych, płyty (dyski) z nagraniami; sprzęt przetwarzający dane i komputery, **11** urządzenia do oświetlania, ogrzewania, gotowania, chłodzenia, suszenia, wentylacji, **14** przyrządy zegarmistrzowskie i chronometryczne, **15** instrumenty muzyczne, **16** papier, albumy, powielacze, **20** ramki obrazów, **21** przybory kuchenne i przybory do użytku w gospodarstwie domowym, **35** reklama; zarządzenie w działalności handlowej; administrowanie działalności handlowej, **40** wywoływanie filmów fotograficznych.

(111) **247539** (220) 2011 01 31 (210) 380699  
 (151) 2012 06 22 (441) 2011 05 09  
 (732) MEDIA SATURN HOLDING POLSKA SPÓŁKA  
 Z OGRANICZONĄ ODPOWIEDZIALNOŚCIĄ, Warszawa, PL.  
 (540)



Kolor znaku: czarny, czerwony, biały

(531) 26.4.2, 27.5.1, 29.1.13

(510), (511) **08** maszyny do golenia, przybory elektryczne do depilacji, **09** urządzenia i przyrządy fotograficzne; drukarki, anteny, alarmy, alkoholomierze, aparaty fotograficzne, automatyczne sekretarki, baterie, dyktafony, filmy animowane, fotokopiarki, kalkulatory, laptopy, lokówki elektrotermiczne do włosów, mikrofony, monitory, modemy, myszy, napędy dyskowe, napędy dysków do komputera, notesy elektroniczne, odtwarzacze kaset, odtwarzacze płyt DVD, odtwarzacze płyt kompaktowych, optyczne nośniki danych, osobiste urządzenia stereofoniczne, baterie do oświetlania, pamięci komputerowe, programy gier komputerowych, programy komputerowe, programy komputerowe nagrane, programy komputerowe sterujące nagrane, przenośny radiowy sprzęt nadawczo-odbiorczy, publikacje elektroniczne, radia samochodowe, radia, radio pagery, rzutniki do slajdów, skanery, słuchawki na uszy, słuchawki telefoniczne, sprzęt dla korzystania z telefonu bez użycia rąk, sprzęt radiotelefoniczny, statywy do aparatów fotograficznych, słuchawki telefoniczne, telefoniczne urządzenia nadawcze, telefony przenośne, trójnogi do aparatów fotograficznych, translatory elektroniczne kieszonkowe, tuby do głośników, urządzenia do fotokopiowania, urządzenia do nawigacji satelitarnej, urządzenia do ładowania baterii, urządzenia do odtwarzania dźwięku, urządzenia do przetwarzania informacji, urządzenia do rejestrowania dźwięku, urządzenia przeznaczone do rozrywki, przystosowane wyłącznie do odbiorników telewizyjnych, urządzenia telefoniczne, urządzenia telewizyjne, wagi, wideofony, wskaźniki temperatury, wzmacniacze, żelazka elektryczne, urządzenia do nagrywania, transmisji lub reprodukcji dźwięku lub obrazu; magnetyczne nośniki danych, płyty (dyski) z nagraniami; sprzęt prze-

tworzący dane i komputery, **11** urządzenia do oświetlania, ogrzewania, gotowania, chłodzenia, suszenia, wentylacji, **14** przyrządy zegarmistrzowskie i chronometryczne, **15** instrumenty muzyczne, **16** papier, albumy, powielacze, **20** ramki obrazów, **21** przybory kuchenne i przybory do użytku w gospodarstwie domowym, **35** reklama; zarządzenie w działalności handlowej; administrowanie działalności handlowej, **40** wywoływanie filmów fotograficznych.

(111) **247540** (220) 2011 01 31 (210) 380700  
 (151) 2012 06 22 (441) 2011 05 09  
 (732) MEDIA SATURN HOLDING POLSKA SPÓŁKA  
 Z OGRANICZONĄ ODPOWIEDZIALNOŚCIĄ, Warszawa, PL.  
 (540)



Kolor znaku: czarny, czerwony, biały

(531) 26.4.2, 27.5.1, 29.1.13

(510), (511) **08** maszyny do golenia, przybory elektryczne do depilacji, **09** urządzenia i przyrządy fotograficzne; drukarki, anteny, alarmy, alkoholomierze, aparaty fotograficzne, automatyczne sekretarki, baterie, dyktafony, filmy animowane, fotokopiarki, kalkulatory, laptopy, lokówki elektrotermiczne do włosów, mikrofony, monitory, modemy, myszy, napędy dyskowe, napędy dysków do komputera, notesy elektroniczne, odtwarzacze kaset, odtwarzacze płyt DVD, odtwarzacze płyt kompaktowych, optyczne nośniki danych, osobiste urządzenia stereofoniczne, baterie do oświetlania, pamięci komputerowe, programy gier komputerowych, programy komputerowe, programy komputerowe nagrane, programy komputerowe sterujące nagrane, przenośny radiowy sprzęt nadawczo-odbiorczy, publikacje elektroniczne, radia samochodowe, radia, radio pagery, rzutniki do slajdów, skanery, słuchawki na uszy, słuchawki telefoniczne, sprzęt dla korzystania z telefonu bez użycia rąk, sprzęt radiotelefoniczny, statywy do aparatów fotograficznych, słuchawki telefoniczne, telefoniczne urządzenia nadawcze, telefony przenośne, trójnogi do aparatów fotograficznych, translatory elektroniczne kieszonkowe, tuby do głośników, urządzenia do fotokopiowania, urządzenia do nawigacji satelitarnej, urządzenia do ładowania baterii, urządzenia do odtwarzania dźwięku, urządzenia do przetwarzania informacji, urządzenia do rejestrowania dźwięku, urządzenia przeznaczone do rozrywki, przystosowane wyłącznie do odbiorników telewizyjnych, urządzenia telefoniczne, urządzenia telewizyjne, wagi, wideofony, wskaźniki temperatury, wzmacniacze, żelazka elektryczne, urządzenia do nagrywania, transmisji lub reprodukcji dźwięku lub obrazu; magnetyczne nośniki danych, płyty (dyski) z nagraniami; sprzęt przetwarzający dane i komputery, **11** urządzenia do oświetlania, ogrzewania, gotowania, chłodzenia, suszenia, wentylacji, **14** przyrządy zegarmistrzowskie i chronometryczne, **15** instrumenty muzyczne, **16** papier, albumy, powielacze, **20** ramki obrazów, **21** przybory kuchenne i przybory do użytku w gospodarstwie domowym, **35** reklama; zarządzenie w działalności handlowej; administrowanie działalności handlowej, **40** wywoływanie filmów fotograficznych.

(111) **247541** (220) 2011 01 31 (210) 380703  
 (151) 2012 06 22 (441) 2011 05 09  
 (732) MEDIA SATURN HOLDING POLSKA SPÓŁKA  
 Z OGRANICZONĄ ODPOWIEDZIALNOŚCIĄ, Warszawa, PL.  
 (540)



Kolor znaku: czarny, czerwony, biały

(531) 26.4.2, 27.5.1, 29.1.13

(510), (511) **08** maszyny do golenia, przybory elektryczne do depilacji, **09** urządzenia i przyrządy fotograficzne; drukarki, anteny, alarmy, alkoholomierze, aparaty fotograficzne, automatyczne sekretarki, baterie, dyktafony, filmy animowane, fotokopiarki, kalkulatory, laptopy, lokówki elektrotermiczne do włosów, mikrofony, monitory, modemy, myszy, napędy dyskowe, napędy dysków do komputera,

notesy elektroniczne, odtwarzacze kaset, odtwarzacze płyt DVD, odtwarzacze płyt kompaktowych, optyczne nośniki danych, osobiste urządzenia stereofoniczne, baterie do oświetlania, pamięci komputerowe, programy gier komputerowych, programy komputerowe, programy komputerowe nagrane, programy komputerowe sterujące nagrane, przenośny radiowy sprzęt nadawczo-odbiorczy, publikacje elektroniczne, radia samochodowe, radia, radio pagery, rzutniki do slajdów, skanery, słuchawki na uszy, słuchawki telefoniczne, sprzęt dla korzystania z telefonu bez użycia rąk, sprzęt radiotelefoniczny, statywy do aparatów fotograficznych, słuchawki telefoniczne, telefoniczne urządzenia nadawcze, telefony przenośne, trójnogi do aparatów fotograficznych, translatory elektroniczne kieszonek, tuby do głośników, urządzenia do fotokopiowania, urządzenia do nawigacji satelitarnej, urządzenia do ładowania baterii, urządzenia do odtwarzania dźwięku, urządzenia do przetwarzania informacji, urządzenia do rejestrowania dźwięku, urządzenia przeznaczone do rozrywki, przystosowane wyłącznie do odbiorników telewizyjnych, urządzenia telefoniczne, urządzenia telewizyjne, wagi, wideofony, wskaźniki temperatury, wzmacniacze, żelazka elektryczne, urządzenia do nagrywania, transmisji lub reprodukcji dźwięku lub obrazu; magnetyczne nośniki danych, płyty (dyski) z nagraniami; sprzęt przetwarzający dane i komputery, **11** urządzenia do oświetlania, ogrzewania, gotowania, chłodzenia, suszenia, wentylacji, **14** przyrządy zegarmistrzowskie i chronometryczne, **15** instrumenty muzyczne, **16** papier, albumy, powielacze, **20** ramki obrazów, **21** przybory kuchenne i przybory do użytku w gospodarstwie domowym, **35** reklama; zarządzenie w działalności handlowej; administrowanie działalności handlowej, **40** wywoływanie filmów fotograficznych.

(111) **247542** (220) 2011 01 31 (210) 380704  
 (151) 2012 06 22 (441) 2011 05 09  
 (732) MEDIA SATURN HOLDING POLSKA SPÓŁKA  
 Z OGRANICZONĄ ODPOWIEDZIALNOŚCIĄ, Warszawa, PL.  
 (540)



Kolor znaku: czarny, czerwony, biały

(531) 26.4.2, 27.5.1, 29.1.13  
 (510), (511) **08** maszyny do golenia, przybory elektryczne do depilacji, **09** urządzenia i przyrządy fotograficzne; drukarki, anteny, alarmy, alkoholomierze, aparaty fotograficzne, automatyczne sekretarki, baterie, dyktafony, filmy animowane, fotokopiarki, kalkulatory, laptopy, lokówki elektrotermiczne do włosów, mikrofony, monitory, modemy, myszy, napędy dyskowe, napędy dysków do komputera, notesy elektroniczne, odtwarzacze kaset, odtwarzacze płyt DVD, odtwarzacze płyt kompaktowych, optyczne nośniki danych, osobiste urządzenia stereofoniczne, baterie do oświetlania, pamięci komputerowe, programy gier komputerowych, programy komputerowe, programy komputerowe nagrane, programy komputerowe sterujące nagrane, przenośny radiowy sprzęt nadawczo-odbiorczy, publikacje elektroniczne, radia samochodowe, radia, radio pagery, rzutniki do slajdów, skanery, słuchawki na uszy, słuchawki telefoniczne, sprzęt dla korzystania z telefonu bez użycia rąk, sprzęt radiotelefoniczny, statywy do aparatów fotograficznych, słuchawki telefoniczne, telefoniczne urządzenia nadawcze, telefony przenośne, trójnogi do aparatów fotograficznych, translatory elektroniczne kieszonek, tuby do głośników, urządzenia do fotokopiowania, urządzenia do nawigacji satelitarnej, urządzenia do ładowania baterii, urządzenia do odtwarzania dźwięku, urządzenia do przetwarzania informacji, urządzenia do rejestrowania dźwięku, urządzenia przeznaczone do rozrywki, przystosowane wyłącznie do odbiorników telewizyjnych, urządzenia telefoniczne, urządzenia telewizyjne, wagi, wideofony, wskaźniki temperatury, wzmacniacze, żelazka elektryczne, urządzenia do nagrywania, transmisji lub reprodukcji dźwięku lub obrazu; magnetyczne nośniki danych, płyty (dyski) z nagraniami; sprzęt przetwarzający dane i komputery, **11** urządzenia do oświetlania, ogrzewania, gotowania, chłodzenia, suszenia, wentylacji, **14** przyrządy zegarmistrzowskie i chronometryczne, **15** instrumenty muzyczne, **16** papier, albumy, powielacze, **20** ramki obrazów, **21** przybory kuchenne i przybory do użytku w gospodarstwie domowym, **35** reklama; zarządzenie w działalności handlowej; administrowanie działalności handlowej, **40** wywoływanie filmów fotograficznych.

(111) **247543** (220) 2011 02 02 (210) 380825  
 (151) 2012 04 26 (441) 2011 05 09  
 (732) KOŁODYŃSKI ZBIGNIEW DEEP, Poznań, PL.  
 (540) BLACK DEEP  
 (510), (511) **18** skóra i imitacje skóry, wyroby z tych materiałów nie ujęte w innych klasach, walizy i torby podróżne, portfele, plecaki, teczki, nesesery, portmonetki, paski, parasolki, **25** odzież, obuwie, nakrycia głowy, kurtki, spodnie, bluzy, koszule, chusty, bielizna osobista, swetry, szlafroki, marynarki, odzież sportowa, odzież dzinsowa, odzież ze skóry i imitacji skóry, płaszcze, stroje kąpielowe, spodenki kąpielowe, skarpety, rajstopy, rękawiczki.

(111) **247544** (220) 2011 02 04 (210) 380918  
 (151) 2012 04 19 (441) 2011 05 09  
 (732) MAX INVESTMENTS SPÓŁKA Z OGRANICZONĄ  
 ODPOWIEDZIALNOŚCIĄ, Warszawa, PL.  
 (540)

MAXINVESTMENTS

Kolor znaku: czerwony, szary

(531) 27.5.1, 29.1.12  
 (510), (511) **35** audyt, analizy kosztów i analizy rynkowe, organizowanie sprzedaży w trybie aukcji i przetargów publicznych, badania marketingowe i badania rynku, badania dziedzinie działalności gospodarczej, doradztwo specjalistyczne w sprawach działalności gospodarczej, doradztwo w zakresie organizowania i prowadzenia działalności gospodarczej, doradztwo w zakresie zarządzania personelem, doradztwo w zarządzaniu działalnością gospodarczą, dystrybucja materiałów reklamowych, próbek, druków, prospektów, broszur, informacja o działalności gospodarczej, ekspertyzy w zakresie wydolności przedsiębiorstw, handlowe wyceny, pozyskiwanie danych do komputerowych baz danych i ich systematyzacja, księgowość, rozpowszechnianie ogłoszeń reklamowych, sondaże opinii, outsourcing, doradztwo handlowe, rekrutacja personelu, doradztwo w zakresie zarządzania personalnego, pomoc przedsiębiorstwom w działalności gospodarczej przemysłowej lub handlowej, pomoc przy zarządzaniu przedsiębiorstwami przemysłowymi lub handlowymi, pomoc w prowadzeniu działalności gospodarczej, pozyskiwanie informacji o działalności gospodarczej, prognozy ekonomiczne, usługi związane z przenoszeniem przedsiębiorstw, public relations, rachunkowość, usługi w zakresie reklamy, zestawienia statystyczne, kreowanie wizerunku firm, usług oraz towarów, wyceny handlowe, wywiad gospodarczy, **36** usługi finansowe, doradztwo finansowe, agencje badające zdolność kredytową, agencje ściągania wierzytelności, obrót wierzytelnościami, usługi windykacyjne, analizy finansowe, wycena finansowa, operacje finansowe, informacje finansowe, inwestycje kapitałowe, kredyty ratalne, usługi finansowej likwidacji przedsiębiorstw, zarządzanie majątkiem, zarządzanie majątkiem nieruchomości, wycena i pośrednictwo w sprawach majątku nieruchomości, agencje nieruchomości, pośrednictwo giełdowe, finansowanie pożyczek, pożyczki pod zastaw, transakcje finansowe, operacje walutowe, umowy kredytowe połączone ze sprzedażą ratalną, usługi w zakresie ubezpieczeń, **45** usługi prawne, w tym badania prawne, mediacje, usługi pomocy w sprawach spornych.

(111) **247545** (220) 2011 02 07 (210) 380944  
 (151) 2012 05 07 (441) 2011 05 23  
 (732) RÓJ, GAWLIK AGROFIT SPÓŁKA CYWILNA, Gliwice, PL.  
 (540)

antidor  
 ANIMALS

Kolor znaku: ciemnozielony, żółty, biały

(531) 26.1.1, 26.1.7, 27.5.1, 29.1.13  
 (510), (511) **01** środki chemiczne dla przemysłu, hodowli zwierząt i drobiu, rolnictwa, ogrodnictwa i leśnictwa, preparaty chemiczne do utylizacji odpadów organicznych i ścieków z hodowli, zwłaszcza do neutralizacji amoniaku, w tym w obiektach hodowlanych, **05** środki odkażające, dezynfekcyjne do usuwania przykrych zapachów, w tym pochodzenia zwierzęcego, do celów medycznych i weterynaryjnych,

stosowane w przemyśle oraz gospodarstwach domowych, środki bakteriobójcze, zwłaszcza bakterii patogennych, środki grzybobójcze, w tym mikotoksyn.

(111) **247546** (220) 2011 02 07 (210) 380961  
(151) 2012 06 06 (441) 2011 05 23  
(732) VALEANT IPM SPÓŁKA Z OGRANICZONĄ  
ODPOWIEDZIALNOŚCIĄ, Rzeszów, PL.

(540) MAXIBIOTIC

(510), (511) **05** produkty farmaceutyczne, leki, maści zawierające antybiotyki do stosowania zewnętrznego w zranieniach, owrzodzeniach i uszkodzeniach termicznych skóry, produkty higieniczne do celów medycznych zawarte w tej klasie, preparaty zawierające witaminy i mikroelementy stosowane jako uzupełnienie pożywienia, zioła lecznicze, herbaty lecznicze z ziół, żywność dietetyczna do celów leczniczych, dietetyczne napoje do celów leczniczych, dodatki odżywcze, dietetyczne substancje do celów leczniczych.

(111) **247547** (220) 2011 02 07 (210) 380986  
(151) 2012 04 25 (441) 2011 05 23  
(732) SPÓŁDZIELNIA MLECZARSKA W SKARSZEWACH, Skarszewy, PL.  
(540) DIAMENT  
(510), (511) **29** produkty mleczne.

(111) **247548** (220) 2011 02 16 (210) 381429  
(151) 2012 06 14 (441) 2011 05 23  
(732) ZALKOM SPÓŁKA Z OGRANICZONĄ ODPOWIEDZIALNOŚCIĄ,  
Gdynia, PL.  
(540)

**Alfamarket.pl**

Kolor znaku: niebieski, czerwony

(531) 27.5.1, 29.1.12

(510), (511) **35** usługi z zakresu marketingu i promocji, reklama za pośrednictwem środków masowego przekazu, również za pośrednictwem Internetu, rozpowszechnianie materiałów reklamowych takich jak ulotki, prospekty, informatory, organizowanie wystaw i pokazów w celach handlowych i reklamowych, pomoc przy kojarzeniu kontrahentów i zawieraniu transakcji handlowych, pośrednictwo handlowe, prowadzenie sprzedaży detalicznej lub hurtowej towarów takich jak: sprzęt AGD, RTV, sprzęt fotograficzny, komputery i osprzęt komputerowy, programy komputerowe, kasy fiskalne, części samochodowe, meble, kosmetyki, sprzęt ogrodniczy, w systemie tradycyjnym, wysyłkowym i poprzez Internet, usługi agencji importowo-eksportowej, **39** usługi transportowe, dystrybucja towarów.

(111) **247549** (220) 2011 02 14 (210) 381274  
(151) 2012 04 25 (441) 2011 05 23  
(732) OPTIMUM MARK SPÓŁKA Z OGRANICZONĄ  
ODPOWIEDZIALNOŚCIĄ, Warszawa, PL.  
(540) HE-BE

(510), (511) **03** środki wybielające i inne substancje stosowane w praniu; środki do czyszczenia, polerowania, szorowania i ścierania; mydła; środki perfumeryjne, olejki eteryczne, kosmetyki, płyny do pielęgnacji włosów; środki do czyszczenia zębów; chusteczki nasączone płynami kosmetycznymi; płatki z bawełny do celów kosmetycznych; patyczki higieniczne; wata do celów higienicznych, **04** świece do oświetlenia, **05** produkty farmaceutyczne i weterynaryjne; żywność dla niemowląt; plastry, materiały opatrunkowe; środki odkażające; środki do zwalczania robactwa; podpaski; tampony menstruacyjne; testy ciążowe; preparaty ułatwiające ząbkowanie, **08** narzędzia i przyrządy o napędzie ręcznym; sztucce; maszyny do golenia; ostrza do golenia; przybory do depilacji; przybory do manicure i pedicure; pęsety; nożyczki, **09** urządzenia i przyrządy fotograficzne, kinematograficzne, optyczne, do ważenia, pomiarowe, sygnalizacyjne, kontrolne, do celów dydaktycznych; urządzenia do nagrywania, przesyłania lub odtwarzania dźwięku lub obrazów; nagrane dyski; żelazka elektryczne; elektroniczne nianie, **10** smoczki dla niemowląt; butelki dla niemowląt; termometry dla celów medycznych, **11** elektryczne podgrzewacze do butelek dla niemowląt; czajniki elektryczne; elektrycz-

ne ekspresy do kawy; elektryczne lampy; filtry do wody pitnej; grille; nocniki; nakładki na toalety dla dzieci; suszarki do włosów, **12** wózki dla dzieci; siatki ochronne do wózków dla dzieci; foteliki samochodowe dla dzieci, **16** papier, karton i wyroby z tych materiałów nie ujęte w innych klasach; papier toaletowy; ręczniki kuchenne papierowe; pieluchy niemowlęce z papieru lub celulozy; materiały biurowe; kleje do celów biurowych lub domowych; pędzle do malowania; sprzęt biurowy z wyjątkiem mebli; materiały z tworzyw sztucznych do pakowania, **21** przybory kuchenne i gospodarstwa domowego oraz pojemniki; grzebienie i gąbki; pędzle z wyjątkiem pędzli do malowania; wyroby szklane, porcelanowe i ceramiczne nie ujęte w innych klasach, **24** tekstylia i wyroby włókiennicze nie ujęte w innych klasach; narzuty na łóżka i obrusy, **25** odzież, obuwie, nakrycia głowy, **26** ozdoby do włosów, **28** gry i zabawki; artykuły sportowe i gimnastyczne nie ujęte w innych klasach; ozdoby choinkowe, **29** mięso, ryby, drób, dziczyzna; ekstrakty mięsne; konserwowane, mrożone, suszone i gotowane owoce i warzywa; galaretki, dżemy, kompoty; jaja, mleko, produkty mleczne; oleje i tłuszcze jadalne, **30** kawa, herbata, kakao, cukier, ryż, tapioka, sago, kawa nienaturalna; mąka i produkty zbożowe, chleb, wyroby cukiernicze i słodczyce, lody; miód.; drożdże, proszek do pieczenia; sól, musztarda; ocet; przyprawy, **32** piwo; wody mineralne i gazowane oraz inne napoje bezalkoholowe; napoje owocowe i soki owocowe; syropy i inne preparaty do produkcji napojów, **35** usługi reklamowe i promocyjne; usługi prowadzenia sprzedaży detalicznej w sklepach; usługi w zakresie prowadzenia aptek, **44** usługi optyczne; usługi medyczne; usługi fryzjerskie; usługi kosmetyczne.

(111) **247550** (220) 2011 02 14 (210) 381275  
(151) 2012 04 25 (441) 2011 05 23  
(732) OPTIMUM MARK SPÓŁKA Z OGRANICZONĄ  
ODPOWIEDZIALNOŚCIĄ, Warszawa, PL.  
(540) HEBE

(510), (511) **03** środki wybielające i inne substancje stosowane w praniu; środki do czyszczenia, polerowania, szorowania i ścierania; mydła; środki perfumeryjne, olejki eteryczne, kosmetyki, płyny do pielęgnacji włosów; środki do czyszczenia zębów; chusteczki nasączone płynami kosmetycznymi; płatki z bawełny do celów kosmetycznych; patyczki higieniczne; wata do celów higienicznych, **04** świece do oświetlenia, **05** produkty farmaceutyczne i weterynaryjne; żywność dla niemowląt; plastry, materiały opatrunkowe; środki odkażające; środki do zwalczania robactwa; podpaski; tampony menstruacyjne; testy ciążowe; preparaty ułatwiające ząbkowanie, **08** narzędzia i przyrządy o napędzie ręcznym; sztucce; maszyny do golenia; ostrza do golenia; przybory do depilacji; przybory do manicure i pedicure; pęsety; nożyczki, **09** urządzenia i przyrządy fotograficzne, kinematograficzne, optyczne, do ważenia, pomiarowe, sygnalizacyjne, kontrolne, do celów dydaktycznych; urządzenia do nagrywania, przesyłania lub odtwarzania dźwięku lub obrazów; nagrane dyski; żelazka elektryczne; elektroniczne nianie, **10** smoczki dla niemowląt; butelki dla niemowląt; termometry dla celów medycznych, **11** elektryczne podgrzewacze do butelek dla niemowląt; czajniki elektryczne; elektryczne ekspresy do kawy; elektryczne lampy; filtry do wody pitnej; grille; nocniki; nakładki na toalety dla dzieci; suszarki do włosów, **12** wózki dla dzieci; siatki ochronne do wózków dla dzieci; foteliki samochodowe dla dzieci, **16** papier, karton i wyroby z tych materiałów nie ujęte w innych klasach; papier toaletowy; ręczniki kuchenne papierowe; pieluchy niemowlęce z papieru lub celulozy; materiały biurowe; kleje do celów biurowych lub domowych; pędzle do malowania; sprzęt biurowy z wyjątkiem mebli; materiały z tworzyw sztucznych do pakowania, **21** przybory kuchenne i gospodarstwa domowego oraz pojemniki; grzebienie i gąbki; pędzle z wyjątkiem pędzli do malowania; wyroby szklane, porcelanowe i ceramiczne nie ujęte w innych klasach, **24** tekstylia i wyroby włókiennicze nie ujęte w innych klasach; narzuty na łóżka i obrusy, **25** odzież, obuwie, nakrycia głowy, **26** ozdoby do włosów, **28** gry i zabawki; artykuły sportowe i gimnastyczne nie ujęte w innych klasach; ozdoby choinkowe, **29** mięso, ryby, drób, dziczyzna; ekstrakty mięsne; konserwowane, mrożone, suszone i gotowane owoce i warzywa; galaretki, dżemy, kompoty; jaja, mleko, produkty mleczne; oleje i tłuszcze jadalne, **30** kawa, herbata, kakao, cukier, ryż, tapioka, sago, kawa nienaturalna; mąka i produkty zbożowe, chleb, wyroby cukiernicze i słodczyce, lody; miód.; drożdże, proszek do pieczenia; sól, musztarda; ocet; przyprawy, **32** piwo; wody mineralne i gazowane oraz inne napoje bezalkoholowe; napoje owocowe i soki owocowe; syropy i inne preparaty do produkcji napojów, **35** usługi



reklamowe i promocyjne; usługi prowadzenia sprzedaży detalicznej w sklepach; usługi w zakresie prowadzenia aptek, **44** usługi optyczne; usługi medyczne; usługi fryzjerskie; usługi kosmetyczne.

(111) **247551** (220) 2011 02 21 (210) 381598  
(151) 2012 06 04 (441) 2011 06 06  
(732) BROWIŃSKI MATEUSZ SPECTRON NET, Świecie, PL.  
(540)



Kolor znaku: biały, ciemnofioletowy  
(531) 26.1.1, 27.5.1, 27.7.1, 29.1.12

(510), (511) **41** usługi klubowe, usługi związane z organizowaniem i obsługą dyskotek, usługi informacji o imprezach rozrywkowych.

(111) **247552** (220) 2011 02 23 (210) 381753  
(151) 2012 06 06 (441) 2011 06 06  
(732) SZUBIŃSKI MARCIN, Poznań, PL.  
(540)



Kolor znaku: niebieski, pomarańczowy, ciemnopomarańczowy, jasnopomarańczowy, biały  
(531) 5.7.12, 11.3.2, 11.3.6, 27.5.1, 29.1.13

(510), (511) **39** rezerwowanie miejsc na podróże, organizowanie wycieczek, **41** organizowanie obozów wakacyjnych w zakresie rozrywki, usługi związane z organizacją wypoczynku, organizowanie i prowadzenie zjazdów, organizowanie obozów sportowych, organizowanie balów, usługi prowadzenia klubów, **43** organizowanie zakwaterowania dla obozów wakacyjnych, rezerwacje miejsc w hotelach.

(111) **247553** (220) 2011 02 25 (210) 381883  
(151) 2012 06 21 (441) 2011 06 06  
(732) KVAM SPÓŁKA Z OGRANICZONĄ ODPOWIEDZIALNOŚCIĄ, Ogorzele, PL.  
(540) Vetricare  
(510), (511) **31** dodatki do pasz nie do celów leczniczych, pasza, preparat dietetyczny dla zwierząt nie do celów leczniczych.

(111) **247554** (220) 2011 02 25 (210) 381884  
(151) 2012 06 21 (441) 2011 06 06  
(732) ADAMED SPÓŁKA Z OGRANICZONĄ ODPOWIEDZIALNOŚCIĄ, Pieńków, PL.  
(540) NEBILENIN  
(510), (511) **05** preparaty farmaceutyczne, weterynaryjne i sanitarne, substancje dietetyczne do celów leczniczych.

(111) **247555** (220) 2011 02 25 (210) 381888  
(151) 2012 06 21 (441) 2011 06 06  
(732) ADAMED SPÓŁKA Z OGRANICZONĄ ODPOWIEDZIALNOŚCIĄ, Pieńków, PL.  
(540) ROZAPROST  
(510), (511) **05** preparaty farmaceutyczne, weterynaryjne i sanitarne, substancje dietetyczne do celów leczniczych.

(111) **247556** (220) 2011 02 25 (210) 381891  
(151) 2012 06 21 (441) 2011 06 06  
(732) ADAMED SPÓŁKA Z OGRANICZONĄ ODPOWIEDZIALNOŚCIĄ, Pieńków, PL.

(540) ROZACOM  
(510), (511) **05** preparaty farmaceutyczne, weterynaryjne i sanitarne, substancje dietetyczne do celów leczniczych.

(111) **247557** (220) 2011 02 25 (210) 381892  
(151) 2012 06 21 (441) 2011 06 06  
(732) ADAMED SPÓŁKA Z OGRANICZONĄ ODPOWIEDZIALNOŚCIĄ, Pieńków, PL.  
(540) ROZAMAX  
(510), (511) **05** preparaty farmaceutyczne, weterynaryjne i sanitarne, substancje dietetyczne do celów leczniczych.

(111) **247558** (220) 2011 02 25 (210) 381895  
(151) 2012 06 21 (441) 2011 06 06  
(732) MINCER JANINA MCR CORPORATION MINCER COR. MONA LIZA COS. FRANCE JANINA MINCER, Michałowice, PL.  
(540)



Kolor znaku: ciemnozielony, zielony, biały, jasnoniebieski, niebieski, oliwkowy

(531) 5.3.11, 25.1.15, 26.4.1, 26.4.2, 26.4.18, 26.11.1, 26.13.25, 27.5.1, 27.7.1, 29.1.15

(510), (511) **03** maseczki, kremy, balsamy, emulsje.

(111) **247559** (220) 2011 03 07 (210) 382238  
(151) 2012 06 18 (441) 2011 06 20  
(732) V S K SPÓŁKA Z OGRANICZONĄ ODPOWIEDZIALNOŚCIĄ, Wysogotowo, PL.  
(540)



(531) 26.1.1, 27.5.1

(510), (511) **09** urządzenia i przyrządy: naukowe, żeglarskie, geodezyjne, fotograficzne, kinematograficzne, optyczne, do ważenia, pomiarowe, sygnalizacyjne, kontrolne, do ratowania życia, do celów dydaktycznych; urządzenia i przyrządy do przewodzenia, przełączania, przekształcania, gromadzenia, sterowania i regulacji energii elektrycznej; urządzenia do nagrywania, przesyłania lub odtwarzania dźwięku lub obrazów; magnetyczne nośniki danych, nagrane dyski; automaty sprzedające i mechanizmy do urządzeń uruchamianych monetami; kasy rejestrujące, maszyny liczące, osprzęt do przetwarzania danych, komputery; podzespoły elektroniczne i obwody drukowane; baterie i akumulatory elektryczne, **11** urządzenia do oświetlania, ogrzewania, wytwarzania pary, gotowania, chłodzenia, suszenia, wentylacji, zaopatrzenia w wodę oraz instalacje sanitarne, **35** usługi agentów nieruchomości; usługi przedstawicieli handlowych; sprzedaż hurtowa elektrycznego sprzętu gospodarstwa domowego; sprzedaż detaliczna i hurtowa wyrobów wykonanych z nieprzetworzonego lub półprzetworzonego szkła (z wyłączeniem szkła stosowanego w budownictwie), wyrobów szklanych, porcelany, ceramiki sprzedaż detaliczna i hurtowa artykułów czyszczących; sprzedaż detaliczna i hurtowa mebli, dywanów; sprzedaż detaliczna i hurtowa urządzeń oświetleniowych, lamp i żarówek elektrycznych; sprzedaż detaliczna i hurtowa zegarów, zegarków i wyrobów jubilerskich; sprzedaż hurtowa i detaliczna przyborów i pojemników sto-

sowanych w gospodarstwie domowym i w kuchni oraz artykułów gospodarstwa domowego; pokazy towarów; promocja sprzedaży na rzecz osób trzecich; sprzedaż detaliczna i hurtowa urządzeń i przyrządów do nagrywania, transmisji lub odtwarzania dźwięku lub obrazów; sprzedaż hurtowa sprzętu do przetwarzania danych i komputerów, urządzeń technicznych, komputerów oraz urządzeń technologii informacyjnej, **37** usługi budowlane, budowanie budynków mieszkalnych; naprawy; usługi instalacyjne, **39** transport; pakowanie i składowanie towarów; organizowanie podróży, **42** projektowanie i rozwijanie projektów budowlanych.

(111) **247560** (220) 2011 03 07 (210) 382257  
 (151) 2012 06 20 (441) 2011 06 20  
 (732) DWORCZYK JERZY CENTRUM FILMOWE ATV FILM, Łódź, PL.  
 (540) atv group  
 (510), (511) **41** prowadzenie agencji modelek, fotomodelek i hostess, agencja castingowa, sesje zdjęciowe, organizacja konkursów piękności, pokazy mody.

(111) **247561** (220) 2010 12 30 (210) 379571  
 (151) 2012 05 09 (441) 2011 04 11  
 (732) SPÓŁDZIELNIA SPOŻYWCÓW SUPERSAM, Warszawa, PL.  
 (540)



Kolor znaku: biały, granatowy  
 (531) 26.1.1, 26.4.2, 27.5.1, 27.7.1, 29.1.12  
 (510), (511) **35** usługi sprzedaży w detalu, w hurcie, przez internet, w sprzedaży wysyłkowej artykułów przemysłowych, kosmetyków, artykułami chemii gospodarczej, artykułami chemii gospodarczej, artykułami spożywczymi, alkoholami i papierosów, **43** restauracje, reatauracje samoobsługowe, bary szybkiej obsługi, przygotowanie dań na zamówienie oraz ich dostawa.

(111) **247562** (220) 2011 01 10 (210) 379856  
 (151) 2012 05 18 (441) 2011 04 26  
 (732) PIOTR I PAWEŁ SPÓŁKA AKCYJNA, Poznań, PL.  
 (540)



Kolor znaku: brązowy, szary, biały  
 (531) 25.1.15, 26.4.2, 26.11.2, 27.5.1, 29.1.13  
 (510), (511) **29** mięso, przetwory mięsne, wędliny, mleko i produkty mleczne, sery, jaja, tłuszcze jadalne i oleje, ryby i żywność produkowana z ryb, sałatki warzywne i owocowe, surówki, warzywa gotowane, konserwowane, suszone, mrożone, owoce gotowane, mrożone, konserwowane, galaretki, dżemy, desery, konfitury, kompoty, chipsy i chrupki ziemniaczane, grzyby konserwowane, zupy, skorupiaki nieżywe, owoce morza, produkty ziemniaczane, mączno-ziemniaczane, ziemniaki, grzanki, zupy, **30** wyroby cukiernicze, słodczyce, lody, lód, wyroby piekarnicze, mąka, produkty mączne i zbożowe, kawa, herbata, kakao, napoje na bazie kawy, herbaty i kakao, cukier, sól, przyprawy, ryż, tapioka, makarony, płatki zbożowe, kasze spożywcze, chipsy (produkty zbożowe), drożdże, proszek do pieczenia, ciasta w proszku, aromaty do ciast inne niż oleje esencyjne, przyprawy, sosy (przyprawy), sosy do sałatek i mięsa, sosy do lodów i deserów, sorbety, dese-

ry, wafle, produkty sojowe, sushi, muesli, musztarda, majonezy, bułka tarta, ciasta, pizze, gotowe potrawy z ryżu i/lub makaronu, **31** świeże warzywa, świeże owoce, świeże grzyby, kwiaty naturalne i suszone, orzechy laskowe, orzechy arachidowe, migdały, pożywienie dla zwierząt domowych, ryby żywe, ziola ogrodowe świeże, **32** napoje bezalkoholowe: gazowane, niegazowane, musujące; napoje owocowe, wyciągi z owoców lub warzyw; wody niegazowane i gazowane, mineralne, stołowe, sodowe; soki, napoje i nektary: owocowe, warzywne, owocowo-warzywne; soki zagęszczone, przecierowe; sorbety; napoje izotoniczne, energetyczne; syropy zagęszczane, syropy do napojów, kawy, drinków i koktajli; zaprawy do napojów, syropy i preparaty do przygotowywania napojów, koncentraty napojów, esencje do napojów, ekstrakty do napojów, **35** usługi w zakresie franchisingu; doradztwo w zakresie organizowania i zarządzania działalnością gospodarczą; usługi sprzedaży detalicznej, hurtowej, internetowej, katalogowej, wysyłkowej, oraz poprzez ofertę bezpośrednią świeżych i gotowych artykułów spożywczych, nabiału, jaj, wędlin, mięsa, drobiu, dziczyzny, ryb, ekstraktów mięsnych, przetworów z mięsa lub ryb, ryb żywych, ziół ogrodowych świeżych, konserwowanych, mrożonych, suszonych i gotowanych owoców i warzyw, świeżych owoców i warzyw, świeżych grzybów, kwiatów naturalnych i suszonych, orzechów laskowych, orzechów arachidowych, migdałów, bakalii i dodatków do ciast, galaretek, dżemów, konfitur, kompotów, miodu, melasy (syropy), drożdży, proszków do pieczenia, chleba, pieczywa, ciastek, deserów, herbaty, kawy, kakao, czekolady, cukru, soli, musztardy, octu, sosów (przypraw), tapioki, sago, kawy nienaturalnej, przypraw, mąki i produktów zbożowych, makaronów, kasz, ryżu, słodyczy i przekąsek, lodów, lodu, napojów i soków owocowych, wody mineralnej i gazowanej oraz innych napojów bezalkoholowych, syropów i innych preparatów do produkcji napojów, tłuszczu i olejów jadalnych, konserw i przetworów, mrożonek, żywności dietetycznej, żywności dla niemowląt, napojów alkoholowych i piwa, używek, papierosów i tytoniu, akcesoriów do palenia, produktów higienicznych, perfum i kosmetyków, płynów do pielęgnacji włosów, środków do czyszczenia zębów, olejków eterycznych, nieleczniczych artykułów toaletowych, mydeł, środków do czyszczenia, polerowania, szorowania i ścierania, środków wybielających i innych substancji stosowanych w praniu, zapalniczek, podpałek i zestawów oraz akcesoriów do grilla, lekarstw, paraleków i farmaceutyków, materiałów i preparatów sanitarnych, jednorazowych serwetek i pieluch, noży i widelców oraz sztućców, płyt, taśm, płyt kompaktowych, płyt DVD i innych materiałów audiowizualnych, oprogramowania komputerowego, urządzeń oświetleniowych, zegarów i zegarków, artykułów papierniczych, artykułów piśmiennych, gazet, czasopism, map i książek, toreb, przyborów kuchennych i przyborów gospodarstwa domowego, opakowań i worków, opakowań do żywności, szkła i porcelany, szczotek oraz urządzeń i materiałów czyszczących, produktów do utrzymywania i konserwacji, świec i zniczy, gier i zabawek, odzieży, obuwia, nakryć głowy, biżuterii, wyrobów tekstylnych, artykułów pasmanteryjnych, wyrobów ze skóry, sprzętu biurowego, artykułów dekoracyjnych, artykułów sportowych, produktów związanych z rekreacją, ogrodnictwem i majsterkowaniem, narzędzi, produktów związanych z wystrójem wewnętrznym i zewnętrznym powierzchni, urządzeniem i wyposażeniem domu, artykułów wyposażenia wnętrz, elektrycznych urządzeń do gospodarstwa domowego, artykułów dziecięcych, pieluszek niemowlęcych jednorazowych z papieru lub celulozy, artykułów i pożywienia dla zwierząt, produktów samochodowych, zarządzanie sklepami: detalicznymi, hurtowymi, internetowymi.

(111) **247563** (220) 2011 01 24 (210) 380275  
 (151) 2012 05 17 (441) 2011 05 09  
 (732) PRESS SPÓŁKA Z OGRANICZONĄ ODPOWIEDZIALNOŚCIĄ SPÓŁKA KOMANDYTOWA, Poznań, PL.  
 (540)

GRAND PRESS

Kolor znaku: złoty  
 (531) 27.5.1, 29.1.2  
 (510), (511) **16** czasopisma; materiały piśmienne; gazety; albumy; książki; kalendarze, **35** public relations; usługi w zakresie przeglądu prasy; usługi w zakresie prenumeraty czasopism; organizacja wystaw w celach handlowych lub reklamowych; badania opinii publicznej; badania rynku; badania marketingowe; agencje reklamowe; dorę-

czanie gazet osobom trzecim; edycja tekstów; tworzenie tekstów reklamowych i sponsorowanych; publikowanie tekstów sponsorowanych; reklama, **41** organizowanie i prowadzenie konferencji; organizowanie zawodów sportowych; publikowanie książek; publikowanie elektroniczne on-line książek; organizowanie konkursów i fotografowanie; produkcja programów telewizyjnych i radiowych; pisanie tekstów innych niż reklamowe; publikowanie tekstów innych niż reklamowe; udostępnianie publikacji elektronicznych on-line, nie do pobierania z sieci komputerowych.

(111) **247564** (220) 2011 01 24 (210) 380345  
 (151) 2012 05 17 (441) 2011 05 09  
 (732) PRESS SPÓŁKA Z OGRANICZONĄ ODPOWIEDZIALNOŚCIĄ  
 SPÓŁKA KOMANDYTOWA, Poznań, PL.  
 (540)



Kolor znaku: bordowy, szary

(531) 16.3.1, 27.5.1, 29.1.12

(510), (511) **16** czasopisma; gazety; materiały piśmienne; albumy; książki; kalendarze, **35** public relations; usługi w zakresie przeglądu prasy; usługi w zakresie prenumeraty czasopism; organizacja wystaw w celach handlowych lub reklamowych; badania opinii publicznej; badania rynku; badania marketingowe; agencje reklamowe; doręczanie gazet osobom trzecim; edycja tekstów; tworzenie tekstów reklamowych i sponsorowanych; publikowanie sponsorowanych tekstów; reklama, **41** organizowanie i prowadzenie konferencji; organizowanie zawodów sportowych; publikowanie książek; publikowanie elektroniczne on-line książek; organizowanie konkursów; fotografowanie; produkcja programów telewizyjnych i radiowych; pisanie tekstów innych niż reklamowe; publikowanie tekstów innych niż reklamowe; udostępnianie publikacji elektronicznych on-line, nie do pobierania z sieci komputerowych.

(111) **247565** (220) 2011 02 07 (210) 380976  
 (151) 2012 04 25 (441) 2011 05 23  
 (732) M/S. HARSH AGENCIES, Bombaj, IN.  
 (540)



(531) 14.1.18, 14.3.13, 26.1.1, 26.4.1

(510), (511) **07** łożyska, łożyska kulkowe.

(111) **247566** (220) 2011 02 07 (210) 381005  
 (151) 2012 05 16 (441) 2011 05 23  
 (732) ESTIA SPÓŁKA AKCYJNA, Warszawa, PL.  
 (540)

ESTIA

Kolor znaku: czerwony

(531) 27.5.1, 29.1.1

(510), (511) **36** usługi w zakresie: administrowanie majątkiem nieruchomości, zarządzanie majątkiem nieruchomości, agencje mieszkaniowe, agencje nieruchomości, agencje pośrednictwa w handlu nieruchomościami, usługi w zakresie najmu i dzierżawy nieruchomości, wycena majątku nieruchomego, wynajmowanie pomieszczeń biurowych, wynajmowanie mieszkań, wynajmowanie pomieszczeń usługowo-przemysłowych, wynajmowanie budynków, sprzedaż nieruchomości, usługi kredytowania, doradztwo inwestycyjne, **37** usługi budowlane i instalacyjne w zakresie budowy, przebudowy, remontów, rozbiórek i konserwacji: budynków mieszkalnych, nie-

mieszkalnych, obiektów specjalistycznych, obiektów przemysłowych i sportowych; przygotowywania terenu pod budowę; roboty ziemne, zabezpieczające; specjalistyczne fundamentowanie i wzmocnienie gruntu; wiercenie szybów, wiercenie studni i ujęć wodnych; usługi w zakresie wykończeniowych robót budowlanych wewnętrznych i zewnętrznych; zewnętrzne mycie budynków; montaż elementów i kompletnych konstrukcji stalowych; roboty podpowierzchniowe; sprzętu budowlanego; usługi w zakresie specjalistycznych robót budowlanych zawartych w tej klasie; usługi instalacyjne w zakresie budowy, przebudowy, remontów i konserwacji wewnętrznych i zewnętrznych sieci, instalacji i urządzeń: elektrycznych, elektroenergetycznych, telekomunikacyjnych przewodowych i bezprzewodowych, wodociągowych, kanalizacyjnych, ciepłych, gazowych oraz instalacji specjalistycznych, **42** usługi w zakresie: projektowania architektonicznego, projektowania konstrukcyjnego, projektowania wszelkich instalacji wewnętrznych i zewnętrznych związanych z budownictwem, planowanie urbanistyczne, pomiary geodezyjne, pomiary gruntu, projektowanie budynków, usługi w zakresie projektowania budowlanego i realizacji inwestycji, usługi projektowe i doradcze w zakresie koordynacji inwestycji, doradztwo w zakresie projektowania, doradztwo budowlane, opracowywanie projektów technicznych, ekspertyzy i orzeczenia w ramach robót budowlanych.

(111) **247567** (220) 2011 02 24 (210) 381823  
 (151) 2012 05 24 (441) 2011 06 06  
 (732) WALCZYK MARCIN, Łódź, PL.  
 (540)



Kolor znaku: czarny, biały, pomarańczowy

(531) 26.3.1, 26.4.2, 27.5.1, 29.1.13

(510), (511) **06** budowlane materiały metalowe, budowlane konstrukcje metalowe, rusztowania metalowe, słupy metalowe dla budownictwa, metalowe materiały zbrojeniowe dla budownictwa, okna i drzwi metalowe, osprzęt metalowy do okien i drzwi, ościeżnice metalowe, metalowe okucia do budownictwa, rury metalowe, **19** budowlane materiały niemetalowe, drewno budowlane, szkło budowlane, bitumiczne wyroby dla budownictwa, okna i drzwi niemetalowe, rury niemetalowe stosowane w budownictwie, przenośne budynki niemetalowe, **37** usługi budowlane, budownictwo obiektów przemysłowych, handlowych, biurowych, użyteczności publicznej, mieszkaniowych, roboty konstrukcyjne, wznoszenie konstrukcji stalowych, usługi instalacyjne w tym instalacji elektrycznych, grzewczych, wentylacyjnych, wodno-kanalizacyjnych, gazowych, roboty wykończeniowe, izolowanie budynków, **42** usługi projektowe, architektoniczne, ekspertyzy inżynierskie, doradztwo budowlane.

(111) **247568** (220) 2011 03 07 (210) 382287  
 (151) 2012 06 20 (441) 2011 06 20  
 (732) ECHO INVESTMENT SPÓŁKA AKCYJNA, Kielce, PL.  
 (540)



Kolor znaku: niebieski, jasnoniebieski, czarny

(531) 7.1.8, 26.4.2, 26.4.9, 26.11.1, 27.5.1, 29.1.12

(510), (511) **16** afisze, plakaty, katalogi, fotografie, broszury, kalendarze, kartki pocztowe, naklejki adresowe, nalepki, naklejki, materiały piśmienne, zeszyty dla celów promocji działalności obiektów biurowych i handlowych, **21** naczynia stołowe oraz naczynia do picia



dla celów promocji działalności obiektów biurowych i handlowych, **25** ubrania w tym koszule, bluzki, kombinezony, nakrycia głowy dla celów promocji działalności obiektów biurowych i handlowych, **35** reklama: rozpowszechnianie materiałów reklamowych próbek, druków, prospektów, broszur, wynajmowanie miejsc na umieszczenie ogłoszeń lub reklam, zarządzanie działalnością gospodarczą i administrowanie kompleksem biurowym; marketing, organizowanie wystaw w celach handlowych lub reklamowych oraz doradztwo w zakresie prowadzenia działalności gospodarczej w ramach działalności obiektów biurowych i handlowych, **36** usługi związane z nieruchomościami: sporządzanie umów najmu, wynajem i dzierżawa nieruchomości gruntowych i budynkowych, w tym wynajmowanie pomieszczeń biurowych, usługowych oraz handlowych, administrowanie i zarządzanie nieruchomościami, w ramach działalności usługi w zakresie działalności obiektów biurowych i handlowych, **39** wynajmowanie miejsc parkingowych, garaży oraz wynajmowanie sal na posiedzenia w ramach działalności obiektów biurowych i handlowych, **41** publikowanie tekstów innych niż teksty reklamowe w ramach działalności obiektów biurowych i handlowych, **43** bary szybkiej obsługi (snack bary), kafeterie, restauracje, kawiarnie w ramach działalności obiektów biurowych i handlowych.

(111) **247569** (220) 2011 03 07 (210) 382290  
(151) 2012 06 20 (441) 2011 06 20  
(732) NOWOCIEL JAROSŁAW, Grzegorzewice, PL.  
(540)



(531) 24.5.7, 24.9.1, 25.1.5, 25.1.15, 26.4.2, 26.4.18, 27.5.1  
(510), (511) **33** wyroby alkoholowe.

(111) **247570** (220) 2011 03 07 (210) 382293  
(151) 2012 06 20 (441) 2011 06 20  
(732) CHEŁCHOWSKI MAREK M., Wrocław, PL.  
(540) www.cardiomon.com  
(510), (511) **42** komputerowe wprowadzanie, przechowywanie i udostępnianie danych medycznych o ciśnieniu krwi i wadze.

(111) **247571** (220) 2011 03 08 (210) 382297  
(151) 2012 06 20 (441) 2011 06 20  
(732) MCPHERSON'S LIMITED, Mulgrave, AU.  
(540) STAYSHARP  
(510), (511) **08** noże kuchenne; pochwy do noży kuchennych zawierające przyrządy do ostrzenia; nożyczki kuchenne i stosowane w gospodarstwie domowym; pochwy do noży kuchennych i stosowanych w gospodarstwie domowym zawierające przyrządy do ostrzenia; komplety noży; stojaki na noże zawierające przyrządy do ostrzenia.

(111) **247572** (220) 2011 03 10 (210) 382513  
(151) 2012 05 31 (441) 2011 06 20  
(732) KILIKIEWICZ MICHAŁ SWISSCARE PHARMA, Elbląg, PL.  
(540)



Kolor znaku: biały, niebieski, szary  
(531) 24.13.25, 26.1.2, 27.5.1, 29.1.13

(510), (511) **35** usługi świadczone przez przedsiębiorstwo handlowe w zakresie hurtu wyrobów farmaceutycznych i medycznych, informacja handlowa, **44** opieka medyczna.

(111) **247573** (220) 2011 03 16 (210) 382759  
(151) 2012 06 13 (441) 2011 06 20  
(732) TOMCZYK PIOTR I-MAX, Bydgoszcz, PL.  
(540)



Kolor znaku: biały, czarny, czerwony

(531) 26.1.1, 26.4.2, 27.5.1, 29.1.13

(510), (511) **35** informacja o działalności gospodarczej, badania jakości działalności gospodarczej, pozyskiwanie informacji o działalności gospodarczej, badania rynku usług i towarów, informacja statystyczna jakości usług i towarów, pośrednictwo między usługodawcami a usługobiorcami, reklama za pośrednictwem sieci komputerowej, profesjonalne doradztwo w zarządzaniu działalnością gospodarczą.

(111) **247574** (220) 2011 03 17 (210) 382782  
(151) 2012 06 15 (441) 2011 06 20  
(732) PRZEDSIĘBIORSTWO PRODUKCJI FARMACEUTYCZNEJ HASCO-LEK SPÓŁKA AKCYJNA, Wrocław, PL.

(540) PenigraMax

(510), (511) **05** preparaty farmaceutyczne, środki sanitarne do celów medycznych; substancje dietetyczne do celów leczniczych; preparaty do celów medycznych; preparaty farmaceutyczne stosowane w leczeniu ludzi; preparaty farmaceutyczne w postaci tabletek; preparaty farmaceutyczne w postaci kapsulek; preparaty farmaceutyczne w postaci tabletek powlekanych; preparaty farmaceutyczne w postaci tabletek rozpuszczalnych w ustach; preparaty stosowane w zaburzeniach erekcji; produkty farmaceutyczne stosowane w zaburzeniach erekcji; preparaty farmaceutyczne w postaci tabletek rozpuszczalnych w ustach stosowane w leczeniu zaburzeń erekcji; tabletki rozpuszczalne w ustach stosowane w leczeniu zaburzeń erekcji, **44** usługi w zakresie ochrony zdrowia dorosłych i dzieci, opieki zdrowotnej i odżywiania; odżywiania dzieci, usługi medyczne w zakresie diagnostyki i terapii u dorosłych i dzieci; porady w zakresie farmakologii, porady w zakresie kosmetyki, kosmetologii i dermatologii estetycznej dorosłych i dzieci; usługi medyczne stacjonarne i objazdowe.

(111) **247575** (220) 2011 03 21 (210) 382903  
(151) 2012 05 10 (441) 2011 07 04  
(732) GRUPA 3 STANISŁAW JASONEK SPÓŁKA JAWNA, Kraków, PL.  
(540)



Kolor znaku: czerwony, czarny

(531) 26.2.1, 26.4.4, 27.5.1, 29.1.12

(510), (511) **16** afisze, plakaty z papieru lub kartonu, albumy, artykuły biurowe z wyjątkiem mebli, bloczki do pisanja, broszury, papierowe chusteczki do nosa, artykuły biurowe z wyjątkiem mebli, gazety, kalendarze, kartki z życzeniami, karton, karty, karty pocztowe, katalogi, koperty [artykuły piśmienne], książki, mapy, materiały do introligatorstwa, materiały piśmienne, materiały drukowane, naklejki adresowe, nalepki, naklejki, notatniki, obwoluty papierowe na dokumenty, notesy podręczne, opakowania do butelek z tektury lub papieru, szyldy z papieru lub z kartonu, tablice ogłoszeniowe na afisze z kartonu lub papieru, wierszowniki, winkielaki, datowniki, kasowniki, wydruki graficzne, wyroby z kartonu, zakładki do książek, zeszyty, tworzywa sztuczne do modelowania, zawiadomienia, **35** agencje reklamowe, badania marketingowe, badania rynku, dekoracja wystaw

sklepowych, rozpowszechnianie materiałów reklamowych (próbek, druków, prospektów, broszur), edytorskie usługi w dziedzinie reklamy, kolportaż próbek, pozyskiwanie danych do komputerowych baz danych, komputerowe zarządzanie plikami, materiały reklamowe, rozpowszechnianie ogłoszeń reklamowych, obróbka tekstów, organizowanie wystaw w celach handlowych lub reklamowych, reklama, przygotowywanie reklam prasowych, reklamy radiowe, reklamy telewizyjne reklama za pośrednictwem sieci komputerowej, wynajmowanie nośników reklamowych, wynajmowanie przestrzeni reklamowej, wyszukiwanie informacji w plikach komputerowych dla osób trzecich, **40** drukowanie, drukowanie offsetowe, drukowanie szablonów (wykroje, rysunki), introligatorstwo, laminowanie, kopiowanie zdjęć.

(111) **247576** (220) 2011 03 23 (210) 383039  
(151) 2012 06 13 (441) 2011 07 04  
(732) CHODYRA BARTŁOMIEJ PRZEDSIĘBIORSTWO HANDLOWO-USŁUGOWE DREAMTIME, Warszawa, PL.  
(540)



(531) 3.1.4, 3.1.16, 26.1.1, 27.5.1  
(510), (511) **07** łożyska, łożyska kół, łożyska oporowe, łożyska specjalne, **12** części składowe do pojazdów i akcesoria samochodowe, piasty kół.

(111) **247577** (220) 2011 03 23 (210) 383042  
(151) 2012 06 13 (441) 2011 07 04  
(732) AGRO-HANDEL SPÓŁKA Z OGRANICZONĄ ODPOWIEDZIALNOŚCIĄ, Mościszki, PL.  
(540)



Kolor znaku: czerwony, żółty, zielony  
(531) 5.1.3, 5.1.5, 25.5.1, 26.4.4, 27.5.1, 29.1.13  
(510), (511) **29** wyroby wędliniarskie, mięso i przetwory mięsne ze zwierząt rzeźnych, drobiu i dziczyzny, podroby i wyroby podrobowe, wyroby garnażeryjne z mięsa i podrobów, konserwy mięsne, ekstrakty mięsne, sosy mięsne, flaki, smalec, konserwowane, suszone i gotowane owoce i warzywa, galaretki, dżemy, kompoty, jaja, mleko, produkty mleczne, ryby i przetwory z ryb, konserwy rybne, owoce morza, sałatki, **31** żywe zwierzęta, produkty rolne, ogrodnicze, leśne, **40** ubój zwierząt, rozbiór zwierząt.

(111) **247578** (220) 2011 03 23 (210) 383060  
(151) 2012 06 13 (441) 2011 07 04  
(732) ADAMED SPÓŁKA Z OGRANICZONĄ ODPOWIEDZIALNOŚCIĄ, Pieńków, PL.  
(540) UROFURA  
(510), (511) **05** preparaty farmaceutyczne, weterynaryjne i sanitarne, substancje dietetyczne do celów leczniczych.

(111) **247579** (220) 2011 03 23 (210) 383062  
(151) 2012 06 13 (441) 2011 07 04  
(732) STĘPNIAK MARIOLA ADAMEX, Błonie, PL.  
(540)



Kolor znaku: żółty, czarny  
(531) 26.1.2, 27.5.1, 29.1.12

(510), (511) **35** prowadzenie hurtowni za sprzedaż produktów: farby i emalie ftalowe, chlorokauczukowe, poliuretanowe, antykorozyjne, farby i emalie emulsyjno-wynylowe, akrylowe i lateksowe, elewacyjne, farby i emalie akrylowe, silikatowe i silikonowe, do betonu, eternitu, podłóg, kaloryferów, basenów, do renowacji samochodów, do znakowania jezdni, ognioodporne, lakiery wodorozcieńczalne, poliuretanowe, ftalowe, akrylowe i nitrocelulozowe, lakierobejce do malowania drewna, impregnaty do drewna, rozcieńczalniki do farb i lakierów, pigmenty i barwniki w roztworach i pastach do farb i betonu, bazy i koloranty farb do systemów mieszania farb i tynków, materiały izolacyjne ciepłochronne i dźwiękoszczelne, budowlane materiały izolacyjne, styropian, wełna mineralna, wełna i wata szklana, zaprawy izolacyjne, farby i lakiery izolacyjne, osłony ze styropianu do rur, budowlane materiały niemetalowe, tynki i gładzie tynkowe: strukturalne, mineralne, akrylowe, silikonowe, mozaikowe, szpachlówki i masy szpachlowe nitrocelulozowe, akrylowe, poliesterowe do tynków, drewna, metalu, zaprawy budowlane i zaprawy gipsowe, stolarka budowlana niemetalowa, drzwi, okna, płyty warstwowe niemetalowe, kształtowniki, płyty i okładziny budowlane ze styropianu, płyty warstwowe termoizolacyjne, płytki podłogowe i ścienne dla budownictwa, bitumy, bitumiczne wyroby dla budownictwa, drewno budowlane, cegły, cement, krokwie dachowe, pokrycia dachowe, papa, belki stropowe, akcesoria malarskie: wałki, pędzle, taśmy papierowe, folie ochronne, środki chemiczne dla przemysłu, materiały klejące i montażowe do celów przemysłowych w postaci: płynnej, w aerozolu, kitu, pasty, piany, preparaty do klejenia i gruntowania, kleje do: afiszów, drewna, glazury, korka, parkietu, styropianu, tapet, wykładzin, środki do konserwacji betonu, plastyfikatory do zapraw murarskich i tynkarskich, preparaty do ochrony przed ogniem.

(111) **247580** (220) 2011 03 23 (210) 383067  
(151) 2012 06 13 (441) 2011 07 04  
(732) UNILEVER N.V., Rotterdam, NL.  
(540)



Kolor znaku: czarny, biały, zielony, jasnozielony, ciemnozielony  
(531) 5.3.11, 26.1.1, 26.1.5, 29.1.13  
(510), (511) **03** detergenty; preparaty i inne substancje stosowane w praniu; do pielęgnacji tkanin; środki wybielające; środki do czyszczenia, polerowania, szorowania i ścierania; preparaty do mycia naczyń; mydła, środki do mycia rąk; chusteczki nasączone preparatami i substancjami do czyszczenia i polerowania.

(111) **247581** (220) 2007 12 17 (210) 334216  
(151) 2012 06 11 (441) 2008 03 31  
(732) EKO Holding Spółka Akcyjna, Wrocław, PL.  
(540)



Kolor znaku: czerwony  
(531) 24.17.17, 29.1.1  
(510), (511) **35** reklama wyrobów, prowadzenie promocji firm zagranicznych i krajowych w zakresie oferowania ich wyrobów przez Internet, zgrupowanie na rzecz osób trzecich różnych towarów: mięso, ryby, drób i ich przetwory, owoce i warzywa przetworzone, galaretki, dżemy, kompoty, jaja, mleko, produkty mleczne; oleje i tłuszcze jadalne, kawa, herbata, kakao, cukier, ryż, mąka i produkty zbożowe, pieczywo i wyroby cukiernicze, słodycze, drożdże, sól, ocet, musztarda, sosy i przyprawy; świeże owoce i warzywa, piwo, wody mineralne i gazowane oraz inne napoje bezalkoholowe, soki owocowe i preparaty do produkcji na-

pojów oraz artykuły chemii gospodarczej, kosmetyki, artykuły przemysłowe, płyny do mycia naczyń, preparaty do czyszczenia, wybielania, odtłuszczenia, środki do prania, pasty do skór, mebli, podłóg; kosmetyki, płyny i mydła do kąpieli, środki depilujące, w tym woski depilujące, dezodoranty do ciała, esencje eteryczne, perfumy, wody toaletowe, kremy, żele do pielęgnacji skóry i włosów, lotony, maseczki, mleczone kosmetyczne, środki do ondulacji i układania włosów, środki do czyszczenia i pielęgnacji zębów, szminki, pomadki do ust, ołówki do brwi i konturowania ust, pudry, szampony, lakiery do paznokci, pałeczki kosmetyczne, waciki kosmetyczne, artykuły higieniczne: wata, podpaski, pampersy dla dorosłych, podkłady higieniczne, chusteczki higieniczne nasączone płynami farmaceutycznymi, menstruacyjne majtki, menstruacyjne opaski, menstruacyjne podpaski, menstruacyjne tampony, dezodoranty inne niż do użytku osobistego, opakowania z papieru, papier, karton, papier pakunkowy, torby papierowe, pudła, folie z tworzyw sztucznych do pakowania, ręczniki papierowe, chusteczki papierowe; przybory kuchenne i gospodarstwa domowego zawarte w klasie 21; papierosy, zapalaki pozwalające nabywcy wygodnie je oglądać i kupować w sklepie, supermarkecie, hurtowni oraz przez Internet.

(111) **247582** (220) 2008 10 01 (210) 346822  
(151) 2012 06 28 (441) 2009 01 05  
(732) Tamex Obiekty Sportowe Spółka Akcyjna, Warszawa, PL.  
(540)



Kolor znaku: ciemnoniebieski, zielony

(531) 7.5.9, 26.4.9, 26.11.1, 27.5.1, 29.1.12  
(510), (511) **36** zarządzanie majątkiem nieruchomości, wycena nieruchomości, zarządzanie nieruchomościami, **37** budownictwo, układanie nawierzchni drogowych, **42** usługi opracowywania projektów technicznych, projektowanie budynków, doradztwo budowlane.

(111) **247583** (220) 2008 10 03 (210) 346946  
(151) 2012 04 25 (441) 2009 01 05  
(732) OPTIMUM MARK Spółka z ograniczoną odpowiedzialnością, Warszawa, PL.  
(540)



Kolor znaku: czerwony, jasnozielony, szary, ciemnoniebieski, biały

(531) 27.5.1, 29.1.15  
(510), (511) **03** środki do czyszczenia, polerowania, szorowania i ścierania, kostki do muszli klozetowych.

(111) **247584** (220) 2009 02 02 (210) 351561  
(151) 2012 06 27 (441) 2009 05 11  
(732) TESCO (POLSKA) Spółka z ograniczoną odpowiedzialnością, Kraków, PL.  
(540)



Kolor znaku: niebieski, pomarańczowy, zielony, żółty, brązowy, różowy, biały

(531) 3.1.14, 5.7.13, 5.9.1, 27.5.1, 29.1.15

(510), (511) **16** katalogi, prospekty, menu, reprodukcje graficzne, fotografie, publikacje, materiały przyklepne, artykuły papiernicze, papier listowy i do pakowania, opakowania, obrusy, torby, worki, koperty i woreczki, taśmy przyklepne, naklejki, plakaty, bannery, z papieru i tworzyw sztucznych, wizytówki, nalepki, wyroby z kartonu, pudła, pudełka tekturowe lub papierowe, kalendarze, kalkomanie, druki, broszury, zawiadomienia, albumy, rysunki, serwetki, szylidy kartonowe, kartki z życzeniami, okolicznościowe, teczki papierowe i z tworzyw sztucznych, segregatory, stemple, taśmy klejące, przyklepne, zakładki do książek, zeszyty, artykuły i materiały piśmienne, podręczniki, mapy, żetony kontrolne, **32** napoje owocowe, nektary, piwo, soki owocowo-warzywne, wody mineralne, gazowane, inne napoje bezalkoholowe, sorbety, syropy i preparaty do produkcji napojów, **35** usługi w zakresie reklamy, promocji, przekazywania informacji handlowej, zgrupowania towarów pozwalające nabywcy wygodnie je wybierać i kupować w punktach sprzedaży detalicznej i hurtowej z artykułami spożywczymi, rozpowszechnianie materiałów reklamowych, organizowanie prezentacji, wystaw handlowych i reklamowych, prezentowanie i informowanie o artykułach spożywczych w Internecie.

(111) **247585** (220) 2009 04 02 (210) 354184  
(151) 2012 06 21 (441) 2009 07 06  
(732) VALEANT IPM Spółka z ograniczoną odpowiedzialnością, Rzeszów, PL.

(540) INTIMEL

(510), (511) **03** środki wybielające i inne substancje stosowane w praniu; środki do czyszczenia, polerowania, szorowania i ścierania; mydła do higieny intymnej; kosmetyki do higieny i pielęgnacji miejsc intymnych, **05** produkty farmaceutyczne, weterynaryjne i higieniczne za wyjątkiem podpaszek higienicznych, tamponów, wkładek higienicznych, preparaty zawierające witaminy i mikroelementy stosowane jako uzupełnienie pożywienia, zioła lecznicze, herbaty lecznicze z ziół, żywność dietetyczna do celów leczniczych, dietetyczne napoje do celów leczniczych, dodatki odżywcze do celów leczniczych, dietetyczne substancje do celów leczniczych, żywność dla niemowląt, licytyna do celów medycznych i dietetycznych, artykuły żywnościowe na bazie białka do celów medycznych, mleko białkowe, **29** artykuły spożywcze pochodzenia zwierzęcego, spożywcze środki dietetyczne mleko i produkty mleczne, konserwowane, suszone i gotowane owoce i warzywa, batony przekąskowe zawierające przetworzone owoce i/lub orzechy wzbogacone w witaminy i/lub mikroelementy, proteiny spożywcze, batony proteinowe, białko spożywcze, białko z jaj, białko sojowe, lecytyna sojowa do celów spożywczych, artykuły żywnościowe na bazie białka inne niż do celów medycznych, suplementy diety na bazie produktów z klasy 29, soja i jej przetwory do celów spożywczych, **30** aromaty i esencje do żywności, herbaty, kakao, czekolada, napoje na bazie herbaty, kakao i czekolady, produkty i przetwory zbożowe, przyprawy, produkty pszczelarskie, batony czekoladowe.

(111) **247586** (220) 2009 06 01 (210) 356463  
(151) 2012 06 19 (441) 2009 09 14  
(732) TM INVESTMENT Spółka z ograniczoną odpowiedzialnością, Brzeźnica, PL.

(540) ŚNIEŻKA BARWY INSPIROWANE NATURĄ

(510), (511) **01** preparaty chemiczne do barwienia emalii i szkła; preparaty chemiczne do wytwarzania barwników; środki chemiczne do ożywiania kolorów do celów przemysłowych; kleje do celów przemysłowych; kleje do tapet, do płytek ściennych, do afiszów, do obuwi; środki do konserwacji cementu, cegieł, dachówek i murów (z wyjątkiem farb i olejów); rozpuszczalniki do lakierów, **02** środki antykorozyjne; lakiery i emalie; środki do konserwacji drewna; farby akwarelowe, wodne, bakterioobójcze, ognioodporne, przeciw zanieczyszczeniom; farby do emalii; farby stosowane w ceramice; kit ujmowany w tej klasie, folie metalowe dla malarzy; barwniki do obuwi; preparaty zabezpieczające do metali; smary i oleje przeciwdrdzewne; rozcieńczalniki do farb i lakierów; utrwalacze, zagęszczacze do farb i barwników, **03** barwniki i farby kosmetyczne, preparaty do usuwania farb, materiały ściernie, preparaty do odbarwiania; pasty i woski do skór, do obuwi, do podłóg i mebli; preparaty do polerowania, **17** farby, oleje i lakiery izolacyjne; taśmy izolacyjne; kit ujmowany w tej klasie; materiały uszczelniające, **19** płyty budowlane niemetalowe.

(111) **247587** (220) 2009 06 01 (210) 356464  
(151) 2012 06 19 (441) 2009 09 14



(732) TM INVESTMENT Spółka z ograniczoną odpowiedzialnością, Brzeźnica, PL.

(540) BARWY INSPIROWANE NATURĄ

(510), (511) **01** preparaty chemiczne do barwienia emalii i szkła; preparaty chemiczne do wytwarzania barwników; środki chemiczne do ożywiania kolorów do celów przemysłowych; kleje do celów przemysłowych; kleje do tapet, do płytek ściennych, do afiszów, do obuwia; środki do konserwacji cementu, cegieł, dachówek i murów (z wyjątkiem farb i olejów); rozpuszczalniki do lakierów, **02** środki antykorozyjne; lakiery i emalie; środki do konserwacji drewna; farby akwarelowe, wodne, bakterioobójcze, ognioodporne, przeciw zanieczyszczeniom; farby do emalii; farby stosowane w ceramice; kit ujmowany w tej klasie, folie metalowe dla malarzy; barwniki do obuwia; preparaty zabezpieczające do metali; smary i oleje przeciwrdzewne; rozcieńczalniki do farb i lakierów; utrwalacze, zagęszczacze do farb i barwników, **03** barwniki i farby kosmetyczne, preparaty do usuwania farb, materiały ściernie, preparaty do odbarwiania; pasty i woski do skór, do obuwia, do podłóg i mebli; preparaty do polerowania, **17** farby, oleje i lakiery izolacyjne; taśmy izolacyjne; kit ujmowany w tej klasie; materiały uszczelniające, **19** płyty budowlane niemetalowe.

(111) **247588** (220) 2009 07 07 (210) 357900

(151) 2012 06 21 (441) 2009 10 12

(732) Daunpol Spółka z ograniczoną odpowiedzialnością, Warszawa, PL.

(540)



(531) 26.11.1, 26.11.13, 27.5.1, 27.5.12

(510), (511) **37** dezynfekcja, czyszczenie budynków wewnątrz.

(111) **247589** (220) 2010 08 09 (210) 373915

(151) 2012 06 26 (441) 2010 11 22

(732) Société des Produits Nestlé S.A., Vevey, CH.

(540)



Kolor znaku: czerwony, żółty

(531) 1.15.11, 26.2.1, 27.5.1, 29.1.12

(510), (511) **29** konserwowane, suszone lub gotowane warzywa, konserwowane, suszone lub gotowane owoce, konserwowane, suszone lub gotowane grzyby, mięso, drób, dziczyzna, przetworzone ryby i owoce morza, wszystkie ww. produkty także w formie ekstraktów, zup, galaretek, past, konserw, dań gotowych, głęboko mrożonych lub w proszku; mleko, śmietana, masło, ser i produkty mleczne; substytuty mleka zawarte w tej klasie; napoje mleczne z przewagą mleka; desery na bazie mleka oraz desery na bazie śmietany; jogurty; mleko sojowe jako substytut mleka, proteiny spożywcze; zupy, koncentraty zup, kostki rosolowe.

(111) **247590** (220) 2010 10 01 (210) 375989

(151) 2012 06 20 (441) 2011 01 03

(732) Przedsiębiorstwo Elektrycznych Robót Specjalistycznych „ENERTEL” Spółka Akcyjna, Kielce, PL.

(540)



Kolor znaku: niebieski, czarny

(531) 24.15.3, 27.5.1, 29.1.12

(510), (511) **09** systemy komputerowe, komputerowe panele alarmowe, szafy i tablice telekomunikacyjne, szafy i tablice sygnalizacyjne, szafy i tablice zasilające, **35** prowadzenie sprzedaży hurtowej i detalicznej towarów z branży informatycznej, elektronicznej, elektrotechnicznej i telekomunikacyjnej, **37** usługi instalacyjne i montażowe w zakresie automatyzacji systemów przesyłu i rozdziału energii elektrycznej, instalacji mikroprocesorowych-systemów sterowania i nadzoru, instalacji systemów pomiarowych i telemetrycznych, instalacji końcowych urządzeń światłowodowych, instalacji urządzeń łączności, instalacji innych urządzeń infrastruktury technicznej, **42** projektowanie techniczne, doradztwo techniczne.

(111) **247591** (220) 2010 10 01 (210) 375990

(151) 2012 06 20 (441) 2011 01 03

(732) Przedsiębiorstwo Elektrycznych Robót Specjalistycznych „ENERTEL” Spółka Akcyjna, Kielce, PL.

(540)



Kolor znaku: niebieski, granatowy

(531) 26.2.1, 26.11.3, 27.5.1, 29.1.12

(510), (511) **09** systemy komputerowe, komputerowe panele alarmowe, szafy i tablice telekomunikacyjne, szafy i tablice sygnalizacyjne, szafy i tablice zasilające, **35** prowadzenie sprzedaży hurtowej i detalicznej towarów z branży informatycznej, elektronicznej, elektrotechnicznej i telekomunikacyjnej, **37** usługi instalacyjne i montażowe w zakresie automatyzacji systemów przesyłu i rozdziału energii elektrycznej, instalacji mikroprocesorowych-systemów sterowania i nadzoru, instalacji systemów pomiarowych i telemetrycznych, instalacji końcowych urządzeń światłowodowych, instalacji urządzeń łączności, instalacji innych urządzeń infrastruktury technicznej, **42** projektowanie techniczne, doradztwo techniczne.

(111) **247592** (220) 2010 10 05 (210) 376124

(151) 2012 04 25 (441) 2011 01 17

(732) Daniel Zbroja, Bielsko-Biała, PL.

(540)



Kolor znaku: czarny, biały, czerwony

(531) 7.3.11, 27.5.1, 29.1.13

(510), (511) **36** usługi w zakresie wynajmu lokali i mieszkań, **45** załatwianie spraw prawnych związanych z wynajmem.

(111) **247593** (220) 2010 10 14 (210) 376462

(151) 2012 06 25 (441) 2011 01 17

(732) AXER SPORT ZBIGNIEW SŁOPECKI, Kraków, PL.

(540)



(531) 27.5.1

(510), (511) **09** sprzęt, akcesoria do nurkowania, **28** artykuły sportowe i gimnastyczne, gry, zabawki.

(111) **247594** (220) 2010 10 14 (210) 376463

(151) 2012 06 25 (441) 2011 01 17

(732) AXER SPORT ZBIGNIEW SŁOPECKI, Kraków, PL.

(540)



Kolor znaku: czarny, czerwony

(531) 27.5.1, 29.1.12

(510), (511) **09** sprzęt, akcesoria do nurkowania, **28** artykuły sportowe i gimnastyczne, gry, zabawki.

(111) **247595** (220) 2010 10 18 (210) 376658  
(151) 2012 06 26 (441) 2011 01 31

(732) AFLOFARM Farmacja Polska Spółka z ograniczoną odpowiedzialnością, Pabianice, PL.

(540) DERMOSEKWENCYJNY

(510), (511) **03** środki wybielające i inne substancje stosowane w praniu; środki do czyszczenia, polerowania, szorowania i ścierania; mydła; środki perfumeryjne, olejki eteryczne, kosmetyki, płyny do pielęgnacji włosów; środki do czyszczenia zębów, **05** produkty farmaceutyczne i weterynaryjne; środki sanitarne do celów medycznych; substancje dietetyczne do celów leczniczych; żywność dla niemowląt; suplementy diety, plastry, opatrunki gipsowe, materiały opatrunkowe; materiały do plombowania zębów, woski dentystyczne; środki odkażające; środki do zwalczania robactwa; fungicydy, herbicydy, **44** usługi medyczne; usługi weterynaryjne; usługi w zakresie higieny i urody dla ludzi i zwierząt; usługi związane z rolnictwem, ogrodnictwem i leśnictwem.

(111) **247596** (220) 2010 10 30 (210) 377253  
(151) 2012 05 09 (441) 2011 01 31

(732) PREFABET-Osława Dąbrowa Spółka Akcyjna, Osława Dąbrowa, PL.

(540)



Kolor znaku: niebieski, biały

(531) 26.13.25, 26.15.9, 27.5.1, 29.1.12

(510), (511) **19** materiały budowlane niemetalowe.

(111) **247597** (220) 2010 11 09 (210) 377558  
(151) 2012 06 26 (441) 2011 02 14

(732) SULIMAR Spółka z ograniczoną odpowiedzialnością, Piotrków Trybunalski, PL.

(540)

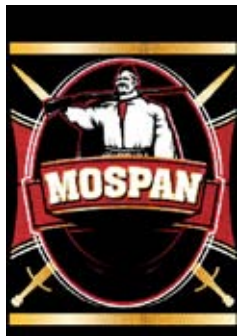

Kolor znaku: biały, czerwony, czarny, złoty

(531) 2.1.1, 2.1.2, 23.1.1, 25.1.15, 27.5.1, 29.1.14

(510), (511) **32** piwo, napoje piwne, wody mineralne i gazowane oraz inne napoje bezalkoholowe, napoje smakowe na bazie wody, napoje owocowe i soki owocowe, syropy i inne preparaty do produkcji napojów.

(111) **247598** (220) 2010 11 24 (210) 378104  
(151) 2012 06 26 (441) 2011 02 28

(732) MEN CODE.PL SPÓŁKA Z OGRANICZONĄ ODPOWIEDZIALNOŚCIĄ, Poznań, PL.

(540)

MEN CODE

(531) 27.5.1

(510), (511) **35** reklama.

(111) **247599** (220) 2010 11 26 (210) 378233

(151) 2012 06 22 (441) 2011 02 28

(732) KALINAUSKAS SPÓŁKA Z OGRANICZONĄ ODPOWIEDZIALNOŚCIĄ, Otwock, PL.

(540)



Kolor znaku: czarny, czerwony

(531) 27.5.1, 27.5.21, 29.1.12

(510), (511) **41** porady w zakresie edukacji lub kształcenia, edukacja, informacja o edukacji, instruktaze, komputerowe przygotowanie materiałów do publikacji, organizowanie, obsługa i prowadzenie konferencji, organizowanie, obsługa i prowadzenie kongresów, organizowanie konkursów edukacyjnych lub rozrywkowych, publikowanie książek, wypożyczanie książek, kształcenie praktyczne, nauczanie, nauczanie korespondencyjne, organizowanie obozów sportowych, usługi w zakresie organizowania obozów wakacyjnych, organizowanie i prowadzenie pracowni specjalistycznych, organizowanie, prowadzenie i obsługa zjazdów, organizowanie przyjęć rozrywkowych, organizowanie wystaw z dziedziny kultury lub edukacji, planowanie przebiegu przyjęć, publikacje elektroniczne on-line książek i periodyków, przedszkola (nauczanie), publikowanie tekstów innych niż teksty reklamowe, organizowanie i prowadzenie seminariów, sprawdziany edukacyjne, organizowanie i prowadzenie sympozjów, tłumaczenia, udostępnianie publikacji elektronicznych on-line, nie do pobierania z sieci komputerowych, informacje o wypoczynku, usługi związane z organizacją wypoczynku, wyższe uczelnie (nauczanie).

(111) **247600** (220) 2010 11 27 (210) 378254

(151) 2012 04 27 (441) 2011 02 28

(732) WYTWÓRNIA WÓD MINERALNYCH MINERAL SPÓŁKA JAWNA MAREK DUDA, AUGUSTYN MAŚLANKA ZAKŁAD PRACY CHRONIONEJ, Gorzanów k. Bystrzycy Kłodzkiej, PL.

(540) Mineral IsoFresh

(510), (511) **32** napoje izotoniczne, napoje bezalkoholowe, wody mineralne naturalne i gazowane, napoje dla sportowców, napoje owocowe i soki owocowe, napoje energetyzujące.

(111) **247601** (220) 2010 11 27 (210) 378255

(151) 2012 04 27 (441) 2012 02 13

(732) WYTWÓRNIA WÓD MINERALNYCH MINERAL SPÓŁKA JAWNA MAREK DUDA, AUGUSTYN MAŚLANKA ZAKŁAD PRACY CHRONIONEJ, Gorzanów k. Bystrzycy Kłodzkiej, PL.

(540) Mineral Drive

(510), (511) **32** napoje energetyzujące, napoje bezalkoholowe, wody mineralne naturalne i gazowane, napoje dla sportowców, napoje owocowe i soki owocowe, napoje izotoniczne.

(111) **247602** (220) 2010 12 02 (210) 378443

(151) 2012 06 20 (441) 2011 03 14

(732) MEKMED SPÓŁKA CYWILNA Henryk Mekle Grażyna Mekle, Katowice, PL.

(540)



Kolor znaku: czerwony, niebieski

(531) 27.5.1, 29.1.12

(510), (511) **44** usługi niehospitalizacyjnych placówek opieki medycznej i usługi przychodni wielospecjalistycznych, medycyna estetyczna, chirurgia plastyczna i kosmetyczna, masaże kosmetyczne, implantacja włosów, usługi fryzjerskie, usługi wizażu, usługi w zakresie korzystania z solarium, porady psychologiczne, porady w zakresie farmakologii.

(111) **247603** (220) 2010 12 09 (210) 378759

(151) 2012 04 26 (441) 2011 03 14

(732) KASPRZYCKI PIOTR HUBERT PRZEDSIĘBIORSTWO PRODUKCYJNO-HANDLOWE EVELINE COSMETICS, Lesznowola, PL.  
(540) ADVANCE VOLUMIÈRE

(510), (511) **03** kremy, emulsje, płyny, żele i oliwki do skóry, maseczki do twarzy, maseczki do peelingu, podkłady barwiące (płyny, pasty, pudry), pudry do makijażu, pudry po kąpieli, pudry higieniczne, mydła toaletowe, mydła dezodoryzujące, perfumy wody toaletowej i kolońskiej, środki do kąpieli i pod prysznic (sole, pianki, oliwki, żele), preparaty do depilacji, dezodoranty i środki przeciw poceniu, środki do pielęgnacji włosów, środki do golenia (kremy, pianki, płyny), środki do makijażu i demakijażu twarzy i oczu, środki przeznaczone do ust, środki do pielęgnacji zębów i jamy ustnej, środki do pielęgnacji i malowania paznokci, środki do higieny intymnej, środki do opalania, środki samoopalające, środki do rozjaśniania skóry, środki przeciw zmarszczkom, preparaty kosmetyczne do ujędrniania skóry, preparaty antycellulitowe, preparaty dla skóry trądzikowej i alergicznej, **05** kosmetyki do zastosowań medycznych: balsamy, maści, olejki, płyny, sole, żele, kremy, **44** usługi salonów kosmetycznych, usługi klinik kosmetycznych.

(111) **247604** (220) 2010 12 16 (210) 379056  
(151) 2012 04 27 (441) 2011 03 28  
(732) HORTEX HOLDING SPÓŁKA AKCYJNA, Warszawa, PL.  
(540)



Kolor znaku: biały, jasnozielony, ciemnozielony, czerwony, jasnoniebieski, ciemnoniebieski, jasnożółty, ciemnożółty, jasnopomarańczowy, ciemnopomarańczowy

(531) 5.1.3, 5.1.12, 5.7.11, 25.1.15, 26.1.2, 27.5.1, 29.1.15  
(510), (511) **32** wody niegazowane i gazowane, wody mineralne, stołowe, sodowe, napoje bezalkoholowe, soki, napoje i nektary owocowe, zagęszczone soki owocowe, soki przecierowe owocowe, soki i napoje o obniżonej wartości energetycznej, owocowe soki i napoje wzbogacone witaminami i/lub wapniem i/lub żelazem i/lub solami mineralnymi, sorbety, napoje izotoniczne, napoje energetyczne, napoje serwatkowe, syropy i preparaty do sporządzania napojów, esencje do napojów, ekstrakty do napojów.

(111) **247605** (220) 2010 12 16 (210) 379057  
(151) 2012 04 27 (441) 2011 03 28  
(732) HORTEX HOLDING SPÓŁKA AKCYJNA, Warszawa, PL.  
(540)



Kolor znaku: biały, jasnozielony, ciemnozielony, jasnoczerwony, ciemnoczerwony, jasnoniebieski, ciemnoniebieski, granatowy, jasnożółty, ciemnożółty, pomarańczowy, brązowy  
(531) 5.1.3, 5.1.12, 5.7.9, 25.1.15, 26.1.2, 27.5.1, 29.1.15

(510), (511) **32** wody niegazowane i gazowane, wody mineralne, stołowe, sodowe, napoje bezalkoholowe, soki, napoje i nektary owocowe, zagęszczone soki owocowe, soki przecierowe owocowe, soki i napoje o obniżonej wartości energetycznej, owocowe soki i napoje wzbogacone witaminami i/lub wapniem i/lub żelazem i/lub solami mineralnymi, sorbety, napoje izotoniczne, napoje energetyczne, napoje serwatkowe, syropy i preparaty do sporządzania napojów, esencje do napojów, ekstrakty do napojów.

(111) **247606** (220) 2010 12 16 (210) 379059  
(151) 2012 04 27 (441) 2011 03 28  
(732) HORTEX HOLDING SPÓŁKA AKCYJNA, Warszawa, PL.  
(540)



Kolor znaku: biały, jasnozielony, ciemnozielony, jasnoczerwony, ciemnoczerwony, jasnoniebieski, ciemnoniebieski, jasnożółty, ciemnożółty, pomarańczowy, brązowy

(531) 5.1.3, 5.1.12, 5.7.13, 25.1.15, 26.1.2, 27.5.1, 29.1.15  
(510), (511) **32** wody niegazowane i gazowane, wody mineralne, stołowe, sodowe, napoje bezalkoholowe, soki, napoje i nektary owocowe, zagęszczone soki owocowe, soki przecierowe owocowe, soki i napoje o obniżonej wartości energetycznej, owocowe soki i napoje wzbogacone witaminami i/lub wapniem i/lub żelazem i/lub solami mineralnymi, sorbety, napoje izotoniczne, napoje energetyczne, napoje serwatkowe, syropy i preparaty do sporządzania napojów, esencje do napojów, ekstrakty do napojów.

(111) **247607** (220) 2010 12 21 (210) 379227  
(151) 2012 06 26 (441) 2011 03 28  
(732) BLOKUS JANUSZ, Wejherowo, PL.  
(540)



(531) 24.9.3, 27.5.1  
(510), (511) **14** zegary, zegarki, bransoletki do zegarków, budziki, etui na zegarki, koperty do zegarków, łańcuszki do zegarków, mechanizmy do zegarków, sprężyny do zegarków, szkiełka do zegarków, tarcze zegarów i zegarków, wskazówki zegarów i zegarków.

(111) **247608** (220) 2010 12 23 (210) 379339  
(151) 2012 06 21 (441) 2011 03 28  
(732) KALTEC INDUSTRIAL COMPANY (H.K.) LIMITED TAIWAN BRANCH (H.K.), Taipei, TW.  
(540)



(531) 3.3.1, 27.5.1



(510), (511) **24** tekstylia, tkaniny i materiały włókiennicze nie ujęte w innych klasach; tkaniny brokatowe, brokaty, kaliko (kreton, perkal), surówka bawełniana, tkaniny bawełniane, krepa, elastyczne materiały tkane, tkaniny imitujące skóry zwierzęce, materiały do zastosowań tekstylnych, filc, pilśni, tkaniny z włókien szklanych do zastosowań tekstylnych, flanela, barchan, gaza, tkanina tetrowa, tkanina konopna, len, płótno do użytku domowego, bielizna pościelowa, bielizna stołowa, bielizna kąpielowa, dżersej (tkanina), dzianiny, trykot, podszewki, podbicia, podpinki, wyroby włókiennicze, moleskin (tkanina), materiały tekstylne nietkane, rayon (tkanina), jedwab, tkaniny jedwabne do drukowania wzorów, materiały jedwabne do szablonów drukarskich, tafta, trellis (tkanina), aksamit, wełny, tkaniny wełniane, zefir (tkanina).

(111) **247609** (220) 2011 01 17 (210) 380063  
 (151) 2012 05 29 (441) 2011 04 26  
 (732) KOLPORTER SPÓŁKA AKCYJNA, Kielce, PL.  
 (540)



Kolor znaku: czerwony, zielony, biały

(531) 2.3.2, 24.17.25, 27.5.1, 29.1.13  
 (510), (511) **03** kosmetyki, **05** produkty wspomagające leczenie, **29** mięso, drób, ryby, owoce morza, przetwory z mięsa, ryb, drobiu i owoców morza, przetwory z owoców, warzyw oraz grzybów, mrożone, konserwowane, suszone i gotowane owoce i warzywa oraz grzyby, jaja, mleko, produkty mleczne, oleje, tłuszcze jadalne, **30** kawa, herbata, kakao, cukier, miód, ryż, mąka, produkty zbożowe, zboża preparowane, płatki zbożowe, musli, pieczywo, wyroby cukiernicze i słodczyce, przekąski, syropy, drożdże, proszek do pieczenia, przyprawy, sosy, **31** owoce i warzywa, grzyby, zioła, nasiona jadalne, kielki, orzechy, rośliny i kwiaty naturalne, karma dla zwierząt, **32** napoje bezalkoholowe, piwo, napoje na bazie piwa, **33** napoje alkoholowe, **35** usługi sprzedaży detalicznej i hurtowej w zakresie artykułów spożywczych, napojów alkoholowych i bezalkoholowych, artykułów tytoniowych, artykułów chemii gospodarczej, prasy, kosmetyków, produktów wspomagających leczenie, artykułów przemysłowych.

(111) **247610** (220) 2011 01 17 (210) 380064  
 (151) 2012 05 29 (441) 2011 04 26  
 (732) KOLPORTER SPÓŁKA AKCYJNA, Kielce, PL.  
 (540)



Kolor znaku: czerwony, zielony, biały

(531) 2.3.2, 24.17.25, 27.5.1, 29.1.13  
 (510), (511) **03** kosmetyki, **05** produkty wspomagające leczenie, **29** mięso, drób, ryby, owoce morza, przetwory z mięsa, ryb, drobiu i owoców morza, przetwory z owoców, warzyw oraz grzybów, mrożone, konserwowane, suszone i gotowane owoce i warzywa oraz grzyby, jaja, mleko, produkty mleczne, oleje, tłuszcze jadalne, **30** kawa, herbata, kakao, cukier, miód, ryż, mąka, produkty zbożowe, zboża preparowane, płatki zbożowe, musli, pieczywo, wyroby cukiernicze i słodczyce, przekąski, syropy, drożdże, proszek do pieczenia, przyprawy, sosy, **31** owoce i warzywa, grzyby, zioła, nasiona jadalne, kielki, orzechy, rośliny i kwiaty naturalne, karma dla zwierząt, **32** napoje bezalkoholowe, piwo, napoje na bazie piwa, **33** napoje alkoholowe, **35** usługi sprzedaży detalicznej i hurtowej w zakresie artykułów spożywczych, napojów alkoholowych i bezalkoholowych, artykułów tytoniowych, artykułów chemii gospodarczej, prasy, kosmetyków, produktów wspomagających leczenie, artykułów przemysłowych.

(111) **247611** (220) 2011 01 19 (210) 380202  
 (151) 2012 04 27 (441) 2011 04 26  
 (732) LABORATORIUM KOSMETYCZNE DR IRENA ERIS  
 Spółka z ograniczoną odpowiedzialnością, Piaseczno, PL.  
 (540) SENSIGENIC

(510), (511) **03** kosmetyki; kremy do twarzy i do ciała, emulsje do twarzy i do ciała, płyny do twarzy i do ciała, żele do twarzy i do ciała, pianki do twarzy i do ciała, oliwki i balsamy do skóry, środki do mycia i pielęgnacji stóp; mydła, środki do mycia i kąpieli; środki do mycia i pielęgnacji włosów, szampony, balsamy do włosów, odżywki do włosów, kremy do włosów, emulsje do włosów, płyny do włosów, żele do włosów, pianki do włosów; środki perfumeryjne; perfumy; wody toaletowe i kolońskie; olejki eteryczne, dezodoranty osobiste i antyperspiranty, środki do makijażu i demakijażu, fluidy, środki do pielęgnacji i malowania ust; środki do pielęgnacji i malowania paznokci; środki do higieny intymnej zawarte w tej klasie; środki do opalania i chroniące przed promieniowaniem ultrafioletowym; środki do samoopalania; preparaty do depilacji; pudry do makijażu, pudry do kąpieli, pudry higieniczne zawarte w tej klasie; środki do pielęgnacji zębów i jamy ustnej; artykuły toaletowe zawarte w tej klasie, pianki do golenia, żele do golenia, balsamy po goleniu.

(111) **247612** (220) 2011 01 24 (210) 380396  
 (151) 2012 06 01 (441) 2011 05 09  
 (732) RENIEC MACIEJ, Wojcieszyn, PL.  
 (540)



Kolor znaku: czerwony, czarny

(531) 7.3.11, 7.15.1, 27.5.1, 29.1.12  
 (510), (511) **35** sprzedaż materiałów budowlanych metalowych i niemetalowych, **37** usługi budowlane w szerokim zakresie i usługi remontowe.

(111) **247613** (220) 2011 01 24 (210) 380399  
 (151) 2012 06 01 (441) 2011 05 09  
 (732) RENIEC MACIEJ, Wojcieszyn, PL.  
 (540)



Kolor znaku: czerwony, biały, czarny, jasnobrązowy, szary

(531) 1.1.1, 14.7.1, 24.1.5, 27.5.1, 29.1.13  
 (510), (511) **37** usługi dekarzkie.

(111) **247614** (220) 2011 01 26 (210) 380476  
 (151) 2012 06 22 (441) 2011 05 09  
 (732) GEMARD SPÓŁKA Z OGRANICZONĄ ODPOWIEDZIALNOŚCIĄ,  
 Wyszaków, PL.  
 (540)



Kolor znaku: ciemnoszary, czerwony, biały

(531) 26.1.6, 26.2.7, 27.5.1, 29.1.13

(510), (511) **36** usługi w zakresie: analizy finansowe, administrowanie majątkiem nieruchomości, zarządzanie majątkiem nieruchomości, agencje mieszkaniowe, agencje nieruchomości, agencje pośrednictwa w handlu nieruchomościami, usługi w zakresie najmu i dzierżawy nieruchomości, wycena kosztów napraw, wycena majątku nieruchomości, ściąganie czynszów, wynajmowanie pomieszczeń biurowych, wynajmowanie mieszkań, wynajmowanie pomieszczeń usługowo-przemysłowych, wynajmowanie budynków, sprzedaż nieruchomości, usługi kredytowania, doradztwo inwestycyjne, **37** usługi budowlane i instalacyjne w zakresie budowy, przebudowy, remontów, rozbiórek i konserwacji: budynków mieszkalnych, niemieszkalnych, obiektów specjalistycznych, obiektów przemysłowych i sportowych, dróg kołowych, szynowych, pasów startowych i płyt lotnisk, kolei podziemnych, przejść podziemnych, mostów, wiaduktów, estakad drogowych, kładek dla pieszych, tuneli, systemów irygacyjnych (kanałów), systemów regulacji rzek, zbiorników, oczyszczalni ścieków, spalarni śmieci, stacji pomp, obiektów inżynierii lądowej i wodnej; usługi budowlane związane z rozbiórką i przygotowywania terenu pod budowę; roboty ziemne, zabezpieczające; odwadnianie terenu, drenowanie terenów, rekultywacja terenów; usuwanie szkód górniczych; wykopy i wiercenia próbne mające na celu badanie mechaniki gruntu; montaż: urządzeń dźwigowych, schodów i chodników ruchomych, drzwi automatycznych i obrotowych, izolacji akustycznej i przeciwwstrząsowej; specjalistyczne fundamentowanie i wzmacnianie gruntu, wiercenie szybów, wiercenie studni i ujęć wodnych, usługi w zakresie wykończeniowych robót budowlanych wewnętrznych i zewnętrznych; zewnętrzne mycie budynków; zakładanie systemów sygnalizacji dróg, szlaków kolejowych, portów lotniczych i wodnych; montaż elementów i kompletnych konstrukcji stalowych, roboty podpowierzchniowe, nadzór i rzeczoznawstwo budowlane; wynajem sprzętu budowlanego; usługi w zakresie specjalistycznych robót budowlanych zawartych w tej klasie, usługi instalacyjne w zakresie budowy, przebudowy, remontów i konserwacji wewnętrznych i zewnętrznych sieci, instalacji i urządzeń: elektrycznych, elektroenergetycznych, telekomunikacyjnych przewodowych i bezprzewodowych, wodociągowych, kanalizacyjnych, ciepłych, gazowych oraz instalacji specjalistycznych, **42** usługi w zakresie projektowania architektonicznego, projektowania konstrukcyjnego, projektowania wszelkich instalacji wewnętrznych i zewnętrznych związanych z budownictwem, planowanie urbanistyczne, pomiary geodezyjne, pomiary gruntu, badania geologiczne, ekspertyzy geologiczne, poszukiwania geologiczne, badania techniczne, prace badawczo-rozwojowe, projektowanie budynków, projektowanie budowlane, urbanistyczne, technologiczne, usługi w zakresie projektowania budowlanego i realizacji inwestycji, usługi projektowe i doradcze w zakresie koordynacji inwestycji, doradztwo w zakresie projektowania, doradztwo budowlane, doradztwo w zakresie ochrony środowiska, ekspertyzy inżynierskie, opracowywanie projektów technicznych, wzornictwo przemysłowe, ekspertyzy i orzeczenia w ramach robót budowlanych.

(111) **247615** (220) 2011 01 26 (210) 380539  
 (151) 2012 05 23 (441) 2011 05 09  
 (732) TRANSBIT SPÓŁKA Z OGRANICZONĄ  
 ODPOWIEDZIALNOŚCIĄ, Warszawa, PL.  
 (540)

**TRANSBIT**

Kolor znaku: czarny, czerwony

(531) 26.11.1, 26.11.12, 27.5.1, 29.1.12

(510), (511) **09** urządzenia i przyrządy: naukowe, żeglarskie, geodezyjne, fotograficzne, kinematograficzne, optyczne, do ważenia, pomiarowe, sygnalizacyjne, kontrolne, do ratowania życia, do celów dydaktycznych; urządzenia i przyrządy do przewodzenia, przelączania, przekształcania, gromadzenia, sterowania i regulacji energii elektrycznej; urządzenia do nagrywania, przesyłania lub odtwarzania dźwięku lub obrazów; magnetyczne nośniki danych, nagrane dyski; automaty sprzedające i mechanizmy do urządzeń uruchamianych monetami; kasy rejestrujące, maszyny liczące, osprzęt do przetwarzania danych, komputery, programy komputerowe, urządzenia i przyrządy dla łączności, telekomunikacji i informatyki, aparaty telefoniczne; urządzenia do gaszenia ognia, **38** usługi w zakresie tele-

komunikacji, mianowicie: usługi umożliwiające komunikowanie się za pomocą narzędzi zmysłu, przesyłania informacji, danych, tekstu, dźwięku i obrazów na odległość, w tym za pomocą komputera; usługi telefoniczne, usługi łączności telefonicznej, w tym telefonii komórkowej; łączności poprzez sieć światłowodów, usługi obsługi telekonferencji, poczty elektronicznej, połączenia ze światową siecią komputerową za pośrednictwem telekomunikacji, usługi telegraficzne, przesyłania telegramów i telekopii; usługi przydzielania dostępu do baz danych, przydzielania dostępu do światowej sieci komputerowej, informacji o telekomunikacji, usługi ogłoszeń elektronicznych, poczty głosowej, usługi łączności poprzez terminale komputerowe, transmisji programów radiowych, transmisji satelitarnej, usługi związane z ustalaniem tras połączeń i połączeń dla telekomunikacji, usługi wypożyczania urządzeń telekomunikacyjnych, modemów, telefonów i urządzeń do przesyłania informacji, danych, tekstu, dźwięku i obrazów, urządzeń do kopiowania, usługi zleceń przywoławczych za pomocą radia, telefonów i innych środków łączności elektronicznej, **42** usługi badawcze i techniczne, mianowicie: usługi architektoniczne, usługi badawczo-rozwojowe dla osób trzecich, badania w dziedzinie mechaniki, badania w dziedzinie fizyki, elektroniczna konwersja danych lub programów, usługi konwersji danych lub dokumentów, usługi odzyskiwania danych komputerowych, usługi inżynierii technicznej, kalibrowania i cechowania [pomiarów], kontrola jakości, usługi opracowywania projektów technicznych, usługi testowania materiałów, usługi związane z projektowaniem graficznym, analizy techniczne i przemysłowe, analizy systemów komputerowych, doradztwo techniczne i przemysłowe; doradztwo w zakresie sprzętu komputerowego; usługi projektowania badań na rzecz osób trzecich; projektowanie i ulepszanie sprzętu oraz oprogramowania komputerowego; usługi w zakresie opracowywania i projektowania oprogramowania, w szczególności oprogramowania komputerów, usługi programowania komputerów, w tym instalacji, konserwacji oraz aktualizacji oprogramowania, usługi powielania oprogramowania, usługi projektowania urządzeń telekomunikacyjnych; usługi komputerowe w zakresie ochrony antywirusowej, usługi wynajmowania [udostępniania] zasobów serwerów; wypożyczanie komputerów, serwerów [hosting] i oprogramowania komputerowego, usługi dostarczania wyszukiwarek internetowych.

(111) **247616** (220) 2011 01 31 (210) 380707  
 (151) 2012 06 20 (441) 2011 05 09  
 (732) PRZEDSIĘBIORSTWO PRODUKCYJNO-  
 HANDLOWO-USŁUGOWE 2M SPÓŁKA Z OGRANICZONĄ  
 ODPOWIEDZIALNOŚCIĄ, Dębica, PL.  
 (540)



Kolor znaku: czarny, czerwony, szary, biały

(531) 3.7.17, 27.5.1, 27.7.2, 29.1.14

(510), (511) **12** hamulce do pojazdów; hamulce do rowerów; klocki i szczęki hamulcowe do pojazdów; okładziny hamulcowe do pojazdów; kierunkowskazy do pojazdów; kosze przystosowane do pojazdów jednośladowych; kierownice do pojazdów; kierunkowskazy do pojazdów; pojazdy do poruszania się po ziemi, w powietrzu, po wodzie i po torach; silniki do pojazdów lądowych; pojazdy śnieżne; pojazdy wodne; pokrowce na pojazdy; pokrowce na siedzenia pojazdów; pokrycia siodełek rowerów lub motocykli; przyczepy do pojazdów; przyczepy bagażowe dwukołowe; zaczepy i haki do przyczep do pojazdów; przyczepy motocyklowe boczne; siedzenia do pojazdów; siodełka rowerowe lub motocyklowe; tapicerka samochodowa; wózki trójkołowe; trycikle, **18** aktówki; dyplomatkki; baty, bicze; baty, harapy; skóra bydlęca; futra; skóry zwierzęce; imitacje skóry; ircha inna niż do czyszczenia; portfele na karty wizytowe; skórzane etui na klucze; komplety podróżne [wyroby skórzane]; koperty do pakowania ze skóry; kufry podróżne; parasolki; paski skórzane; plecaki; plecaki szkolne; plecaki turystyczne; portfele; portmonetki nie z metali szlachetnych; sakiewki ze skóry; sakiewki ze skóry do pakowania; sakwy myśliwskie; sakwy ze skóry; smycze skórzane; torby szkolne; tornistry szkolne; teczki skórzane; torby podróżne na ubranie; torby podróż-

ne; torby turystyczne; torebki; szkielety do torebek; torebki damskie; walizki ze skóry lub z tekstury skórzanej; walizy, **25** bandy na szyję; berety; bezrękawniki; bielizna damska; bielizna osobista; bielizna wchłaniająca pot; buty piłkarskie; buty sportowe; buty sznurowane; chusty; daszki do czapek; czapki [nakrycia głowy]; odzież z dzianiny; dżerseje; espadryle; etole; fartuchy; fulary; apaszki; garnitury; getry; kamizelki; ubrania dla kierowcy; kombinezony; kombinezony dla narciarzy wodnych; koszule; krawaty; kurтки wełniane lub futrzane z kapturem; legginsy; marynarki; nakrycia głowy; obuwie; odzież; odzież gotowa; odzież wodoodporna; odzież z imitacji skóry; odzież ze skóry; ogrzewacze stóp nieelektryczne; pasy do przechowywania pieniędzy; podkoszulki; rękawiczki; skarpetki; slipy; spodnie; paski do spodni; swetry; T-shirty.

(111) **247617** (220) 2011 02 01 (210) 380729  
(151) 2012 05 09 (441) 2011 05 09  
(732) APOTEX EUROPE B.V., Leiden, NL.  
(540) ApoSuprid  
(510), (511) **05** produkty farmaceutyczne.

(111) **247618** (220) 2011 02 02 (210) 380805  
(151) 2012 04 26 (441) 2011 05 09  
(732) NORD FARM SPÓŁKA Z OGRANICZONĄ ODPOWIEDZIALNOŚCIĄ, Łódź, PL.  
(540) ESSATENAL  
(510), (511) **05** suplementy diety dla celów medycznych.

(111) **247619** (220) 2011 02 02 (210) 380807  
(151) 2012 04 26 (441) 2011 05 09  
(732) NORD FARM SPÓŁKA Z OGRANICZONĄ ODPOWIEDZIALNOŚCIĄ, Łódź, PL.  
(540) ESSATIL  
(510), (511) **05** suplementy diety dla celów medycznych.

(111) **247620** (220) 2011 02 02 (210) 380811  
(151) 2012 04 26 (441) 2011 05 09  
(732) BOLSIUS POLSKA SPÓŁKA Z OGRANICZONĄ ODPOWIEDZIALNOŚCIĄ, Zalesie Małe, PL.  
(540)



Kolor znaku: brązowy, jasnobrązowy, biały  
(531) 1.15.5, 27.5.1, 29.1.12  
(510), (511) **04** świece, znicze, wkłady do zniczy, **35** usługi w zakresie sprzedaży takich towarów jak: świece, znicze, wkłady do zniczy.

(111) **247621** (220) 2011 02 04 (210) 380907  
(151) 2012 04 19 (441) 2011 05 09  
(732) HERBAPOL-LUBLIN SPÓŁKA AKCYJNA, Lublin, PL.  
(540)



Kolor znaku: biały, żółty, złoty, ciemnozłoty, jasnozielony, jasnozielony, zielony, ciemnozielony, szary  
(531) 5.3.14, 25.1.15, 26.4.1, 26.4.15, 27.5.4, 29.1.15

(510), (511) **05** produkty farmaceutyczne, substancje i preparaty do celów medycznych, substancje i preparaty wspomagające procesy metaboliczne w organizmach ludzi, substancje i preparaty wspomagające leczenie, podnoszące odporność organizmu i wzbogacające organizm w niezbędne witaminy i mikroelementy, suplementy diety do celów medycznych, preparaty do kąpieli leczniczych, nalewki do celów leczniczych, syropy do użytku farmaceutycznego, zioła, mieszanki ziołowe, ziołowo-owocowe i owocowo-ziołowe o działaniu leczniczym, herbaty do celów leczniczych, herbaty ziołowe, ziołowo-owocowe i owocowo-ziołowe do celów leczniczych, środki wspomagające odchudzanie, herbatki odchudzające, odchudzające herbatki ziołowe, ziołowo-owocowe i owocowo-ziołowe, żywność dietetyczna i napoje dietetyczne do celów leczniczych, **30** herbaty i produkty na bazie herbat, herbaty ziołowe, ziołowo-owocowe i owocowo-ziołowe, preparaty herbaciane, napoje i napary na bazie herbat ziołowych, ziołowo-owocowych i owocowo-ziołowych, herbatki w torebkach do zaparzania oraz herbatki granulowane, w tym herbatki ziołowe, ziołowo-owocowe i owocowo-ziołowe, wyciągi i nalewki herbaciane spożywcze inne niż do celów leczniczych, w tym na bazie herbat ziołowych, ziołowo-owocowych i owocowo-ziołowych, **32** napoje bezalkoholowe, soki, nektary i napoje owocowe, warzywne oraz warzywno-owocowe, ewentualnie z dodatkiem mikro- i/lub makroelementów i/lub witamin, napoje na bazie herbat, ewentualnie z dodatkami smakowymi, w tym napoje na bazie herbat ziołowych, ziołowo-owocowych i owocowo-ziołowych, wody mineralne, wody smakowe, napoje musujące, napoje izotoniczne i energetyzujące, syropy, soki, ekstrakty, wyciągi i esencje owocowe, warzywne, ziołowe, owocowo-ziołowe i herbaciane, w tym z herbat ziołowych, ziołowo-owocowych i owocowo-ziołowych oraz inne preparaty do produkcji napojów, w tym preparaty w proszku i granulowane, napoje instant zawarte w tej klasie, proszki i pastylki do otrzymywania napojów musujących.

(111) **247622** (220) 2011 02 08 (210) 381060  
(151) 2012 04 25 (441) 2011 05 23  
(732) PLEWNIA KRZYSZTOF PRZEDSIĘBIORSTWO PRODUKCYJNO-HANDLOWO-USŁUGOWE CONSEQUENCE, Bytom, PL.  
(540)



Kolor znaku: czerwony, czarny, biały

(531) 27.5.1, 29.1.13  
(510), (511) **20** meble, meble kuchenne, biurowe, sklepowe, szkolne, łazienkowe, zabudowy meblowe, meble wnękowe, systemy okuć meblowych, systemy drzwi do szaf, blaty kompozytowe, biurka, bufety ruchome, chodziki dla dzieci, stojaki na czasopisma, drzwi do mebli, wysokie krzesła dla dzieci, krzesła, identyfikacyjne tabliczki, stojaki na kapelusze, karnisze, półki, kasety, kojce dla dzieci, osłony do kominków, kraty do kominków, komody, kontuary, kredensy, ramy do obrazów, kwietniki, legowiska dla zwierząt domowych, szafy, skrzynki na listy, ławy, ramy luster, łóżeczka dziecięce, łóżka, palety transportowe, parawany, stojaki na parasole, taborety, skrzynki, skrzynie, stoły, stoliki, zasłony z plecionek drewnianych, **35** usługi sprzedaży detalicznej i/lub hurtowej w wyspecjalizowanych sklepach mebli, mebli kuchennych, biurowych, sklepowych, szkolnych, łazienkowych, zabudów meblowych, mebli wnękowych, systemów okuć meblowych, systemów drzwi do szaf, blatów kompozytowych, blatów kamiennych, biurek, bufetów ruchomych, chodzików dla dzieci, stojaków na czasopisma, drzwi do mebli, wysokiej krzesła dla dzieci, krzesła, identyfikacyjnych tabliczek, stojaków na kapelusze, karniszy, półek, kaset, kojców dla dzieci, osłon do kominków, krat, komód, kontuarów, kredensów, ram do obrazów, kwietników, legowisk dla zwierząt domowych, szaf, skrzynek na listy, ław, ram luster, łóżeczek dziecięcych, łóżek, palet transportowych, parawanów, stojaków na parasole, taboretów, skrzyń, skrzynek, stołów, stolików, zasłon z plecionek, zasłon drewnianych, elektrycznego sprzętu gospodarstwa domowego, sprzętu oświetleniowego, **37** tynkowanie, posadzkarstwo, tapetowanie i oblicowywanie ścian, budowlane roboty wykończeniowe, malowanie, szklenie, zakładanie stolarki budowlanej, wykonywanie instalacji elektrycznych, wodnokanalizacyjnych, ciepłych, gazowych, klimatyzacyjnych.



(111) **247623** (220) 2011 02 10 (210) 381187  
 (151) 2012 04 25 (441) 2011 05 23  
 (732) BAKOMA SPÓŁKA Z OGRANICZONĄ ODPOWIEDZIALNOŚCIĄ,  
 Warszawa, PL.  
 (540)



Kolor znaku: niebieski, biały

(531) 1.15.14, 26.13.1, 27.5.1, 29.1.12

(510), (511) **29** napoje, desery i przekąski: mleczne lub na bazie mleka, jogurtowe, mleczno-owocowe; jogurty, kefiry, produkty serowarskie, twarogi, sery rozdrobnione; dania i desery gotowe, mrożone i w proszku na bazie mleka, **30** budynie, puddingi, sandwiche, kleiki na bazie mleka; mrożone kremy i desery o różnych smakach na bazie mleka i produktów mlecznych, **32** napoje serwatkowe.

(111) **247624** (220) 2011 02 11 (210) 381227  
 (151) 2012 04 24 (441) 2011 05 23  
 (732) KASPRZYCKI PIOTR HUBERT PRZEDSIĘBIORSTWO  
 PRODUKCYJNO-HANDLOWE EVELINE COSMETICS, Lesznowola, PL.  
 (540) THALAC

(510), (511) **03** kremy, emulsje, płyny, żele i oliwki do skóry, maseczki do twarzy, maseczki do peelingu, podkłady barwiące (płyny, pasty, pudry), pudry do makijażu, pudry po kąpieli, pudry higieniczne, mydła toaletowe, mydła dezodoryzujące, perfumy wody toaletowe i kolońskie, środki do kąpieli i pod prysznic (sole, pianki, oliwki, żele), depilatory, dezodoranty i środki przeciw poceniu, środki do pielęgnacji włosów, środki do golenia (kremy, pianki, płyny), środki do makijażu i demakijażu twarzy i oczu, środki przeznaczone do ust, środki do pielęgnacji zębów i jamy ustnej, środki do pielęgnacji i malowania paznokci, środki do higieny intymnej, środki do opalania, środki samoopalające, środki do rozjaśniania skóry, środki przeciw zmarszczkom, preparaty kosmetyczne do ujędrniania skóry, preparaty antycellulitowe, preparaty dla skóry trądzikowej i alergicznej, **05** kosmetyki do zastosowań medycznych: balsamy, maści, olejki, płyny, sole, żele, **44** usługi salonów kosmetycznych, usługi klinik kosmetycznych.

(111) **247625** (220) 2011 02 14 (210) 381269  
 (151) 2012 04 25 (441) 2011 05 23  
 (732) SYBICKA ANNA, Płońsk, PL.  
 (540) INOLIN

(510), (511) **03** kosmetyki; kremy; emulsje, płyny, żele i oliwki do skóry, maseczki do twarzy, maseczki do peelingu, pudry po kąpieli, pudry higieniczne, mydła toaletowe, mydła dezodoryzujące, środki do kąpieli i pod prysznic (sole, pianki, oliwki, żele), preparaty de depilacji, środki przeciw poceniu, środki do pielęgnacji włosów, środki do golenia (kremy, pianki, płyny), środki do higieny intymnej, środki do opalania, środki samoopalające, środki do rozjaśniania skóry, środki przeciw zmarszczkom, preparaty kosmetyczne do ujędrniania skóry, preparaty antycellulitowe, preparaty dla skóry trądzikowej i alergicznej, preparaty kosmetyczne do odchudzenia, składniki kosmetyków redukujących tkankę tłuszczową i cellulit, preparaty do pielęgnacji jamy ustnej, środki do czyszczenia zębów, dezodoranty, szampony, preparaty do opalania, perfumy i olejki eteryczne, chusteczki, przybory toaletowe, środki sanitarne i czyszczące, **05** produkty farmaceutyczne, produkty lecznicze, leki, witaminy, minerały, mineralne dodatki do żywności do celów leczniczych, mineralne wody do celów leczniczych, parafarmaceutyki do celów leczniczych, suplementy diety do celów leczniczych, dietetyczne środki spożywcze do celów leczniczych, substancje dietetyczne do celów leczniczych, preparaty ziołowe do celów leczniczych, zioła lecznicze, napary lecznicze, herbatki lecznicze, produkty biobójcze, produkty biologiczne do celów leczniczych, szczepionki, surowice, produkty krwiopochodne, produkty biotechnologiczne do celów leczniczych, wyroby medyc-

ne, materiały do leczenia zębów, żywność dla niemowląt, plastry, materiały opatrunkowe, środki sanitarne do celów medycznych, środki odkażające, produkty weterynaryjne, środki do zwalczania rozbactwa, fungicydy, herbicydy, produkty chemiczne przeznaczone dla nauk medycznych, preparaty diagnostyczne do celów medycznych; kosmetyki do celów medycznych; kremy do celów medycznych; emulsje do celów medycznych, płyny do celów medycznych, żele i oliwki do skóry do celów medycznych, maseczki do twarzy do celów medycznych, maseczki do peelingu do celów medycznych, pudry po kąpieli do celów medycznych, pudry higieniczne do celów medycznych, mydła toaletowe do celów medycznych, mydła dezodoryzujące do celów medycznych, środki do kąpieli i pod prysznic (sole, pianki, oliwki, żele) do celów medycznych, preparaty de depilacji do celów medycznych, środki przeciw poceniu do celów medycznych, środki do pielęgnacji włosów, środki do golenia (kremy, pianki, płyny) do celów medycznych, środki do higieny intymnej do celów medycznych, środki do opalania do celów medycznych, środki samoopalające do celów medycznych, środki do rozjaśniania skóry do celów medycznych, środki przeciw zmarszczkom do celów medycznych, preparaty kosmetyczne do ujędrniania skóry do celów medycznych, preparaty antycellulitowe do celów medycznych, preparaty dla skóry trądzikowej i alergicznej do celów medycznych, preparaty kosmetyczne do odchudzenia do celów medycznych, składniki kosmetyków redukujących tkankę tłuszczową i cellulit do celów medycznych, **29** jogurty, jogurty probiotyczne, produkty probiotyczne, kefiry, napoje mleczne, napoje z przewagą mleka, produkty mleczne, mleko, białko spożywcze, substancje dietetyczne do celów żywienia, środki zmniejszające apetyt do celów żywienia, dietetyczne artykuły spożywcze, artykuły spożywcze uzupełniające dla celów żywienia na bazie białek, tłuszczów, aminokwasów, kwasów tłuszczowych z dodatkiem witamin, składników mineralnych, pierwiastków śladowych, albo oddzielnie albo w kombinacji, zawarte w klasie 29, napoje mleczne dietetyczne do celów żywienia, napoje z mlekiem dietetyczne do celów żywienia, zupy dietetyczne do celów żywienia, dietetyczne produkty spożywcze na bazie przetworzonych warzyw i owoców, koncentraty i odżywki wysokobiałkowe wzbogacone witaminami, solami mineralnymi, aminokwasami, kwasami tłuszczowymi.

(111) **247626** (220) 2011 02 14 (210) 381283  
 (151) 2012 05 28 (441) 2011 05 23  
 (732) ROZBICKI ROBERT KANCELARIA PRAWNO-PATENTOWA  
 NOVELPAT, Kalisz Pomorski, PL.  
 (540)



Kolor znaku: niebieski, ciemnoniebieski, czarny

(531) 26.1.1, 26.1.4, 27.5.1, 29.1.12

(510), (511) **35** reklama; zarządzanie w działalności handlowej; administrowanie działalności handlowej; prace biurowe; analizy kosztów; analizy rynku; audyt; badania marketingowe; badania opinii publicznej; badania rynku; badania w dziedzinie działalności gospodarczej; usługi porównywania cen; powielanie dokumentów; doradztwo specjalistyczne w sprawach działalności gospodarczej; doradztwo w zakresie organizowania i prowadzenia działalności gospodarczej; informacja o działalności gospodarczej; edytorskie usługi w dziedzinie reklamy; prognozy ekonomiczne; fakturowanie; fotokopowanie; analiza kosztów; księgowość; obróbka tekstów; sondaż opinii; doradztwo dotyczące organizowania działalności gospodarczej; outsourcing; poszukiwania w zakresie patronatu; pomoc przedsiębiorstwom w działalności gospodarczej (przemysłowej lub handlowej); pomoc przy zarządzaniu przedsiębiorstwami przemysłowymi lub handlowymi; pomoc w prowadzeniu działalności gospodarczej; pozyskiwanie informacji o działalności gospodarczej; usługi związane z przenoszeniem przedsiębiorstw; public relations; rachunkowość; tworzenie tekstów reklamowych i sponsorowanych; usługi sekretarskie; publikowanie sponsorowanych tekstów; sporządzanie sprawozdań rachunkowych; zestawienia statystyczne; organizowanie targów w celach handlowych lub reklamowych; edycja tekstów; kreowanie wizerunku; wy-

ceny handlowe; ekspertyzy w zakresie wydolności przedsiębiorstw; organizacja wystaw w celach handlowych lub reklamowych; wystawy handlowe; wyszukiwanie informacji w plikach komputerowych dla osób trzecich; wyszukiwanie w komputerowych bazach danych; zarobkowe zarządzanie w zakresie koncesjonowania dóbr i usług na rzecz osób trzecich; zarządzanie (w ramach prowadzonej działalności gospodarczej) w zakresie udzielania licencji na towary i usługi na rzecz osób trzecich; pomoc w zarządzaniu działalnością gospodarczą; usługi doradcze w zarządzaniu działalnością gospodarczą; zarządzanie w zakresie zamówień handlowych; zarządzanie zbiorami informatycznymi; przygotowywanie zeznań podatkowych, **45** usługi prawne; usługi arbitrażowe; badania prawne; rejestrowanie nazw domen; doradztwo w zakresie własności intelektualnej; licencjonowanie programów komputerowych; licencjonowanie własności intelektualnej; mediacje; usługi nadzoru w dziedzinie własności intelektualnej; zarządzanie prawami autorskimi; usługi pomocy w sprawach spornych; usługi w zakresie własności intelektualnej obejmujące w szczególności doradztwo, pośrednictwo i pomoc prawną w dokonywaniu zgłoszeń, utrzymywaniu ochrony oraz prowadzeniu spraw spornych w zakresie dotyczącym: znaków towarowych, wzorów przemysłowych, wynalazków, wzorów użytkowych, oznaczeń geograficznych, topografii układów scalonych; usługi w zakresie doradztwa, pośrednictwa i pomocy prawnej obejmujące w szczególności sprawy z zakresu: prawa własności intelektualnej, prawa własności przemysłowej, prawa autorskiego i praw pokrewnych oraz zwalczania nieuczciwej konkurencji; usługi obejmujące w szczególności doradztwo, pośrednictwo i pomoc prawną w zakresie postępowań sądowych, sądowno-administracyjnych i administracyjnych.

(111) **247627** (220) 2011 02 14 (210) 381284  
 (151) 2012 05 28 (441) 2011 05 23  
 (732) ROZBICKI ROBERT KANCELARIA PRAWNO-PATENTOWA  
 NOVELPAT, Kalisz Pomorski, PL.  
 (540) NOVELPAT

(510), (511) **35** reklama; zarządzanie w działalności handlowej; administrowanie działalności handlowej; prace biurowe; analizy kosztów; analizy rynku; audyt; badania marketingowe; badania opinii publicznej; badania rynku; badania w dziedzinie działalności gospodarczej; usługi porównywania cen; powielanie dokumentów; doradztwo specjalistyczne w sprawach działalności gospodarczej; doradztwo w zakresie organizowania i prowadzenia działalności gospodarczej; informacja o działalności gospodarczej; edytorskie usługi w dziedzinie reklamy; prognozy ekonomiczne; fakturowanie; fotokopiowanie; analiza kosztów; księgowość; obróbka tekstów; sondaże opinii; doradztwo dotyczące organizowania działalności gospodarczej; outsourcing; poszukiwania w zakresie patronatu; pomoc przedsiębiorstwom w działalności gospodarczej (przemysłowej lub handlowej); pomoc przy zarządzaniu przedsiębiorstwami przemysłowymi lub handlowymi; pomoc w prowadzeniu działalności gospodarczej; pozyskiwanie informacji o działalności gospodarczej; usługi związane z przenoszeniem przedsiębiorstw; public relations; rachunkowość; tworzenie tekstów reklamowych i sponsorowanych; usługi sekretarskie; publikowanie sponsorowanych tekstów; sporządzanie sprawozdań rachunkowych; zestawienia statystyczne; organizowanie targów w celach handlowych lub reklamowych; edycja tekstów; kreowanie wizerunku; wyceny handlowe; ekspertyzy w zakresie wydolności przedsiębiorstw; organizacja wystaw w celach handlowych lub reklamowych; wystawy handlowe; wyszukiwanie informacji w plikach komputerowych dla osób trzecich; wyszukiwanie w komputerowych bazach danych; zarobkowe zarządzanie w zakresie koncesjonowania dóbr i usług na rzecz osób trzecich; zarządzanie (w ramach prowadzonej działalności gospodarczej) w zakresie udzielania licencji na towary i usługi na rzecz osób trzecich; pomoc w zarządzaniu działalnością gospodarczą; usługi doradcze w zarządzaniu działalnością gospodarczą; zarządzanie w zakresie zamówień handlowych; zarządzanie zbiorami informatycznymi; przygotowywanie zeznań podatkowych, **45** usługi prawne; usługi arbitrażowe; badania prawne; rejestrowanie nazw domen; doradztwo w zakresie własności intelektualnej; licencjonowanie programów komputerowych; licencjonowanie własności intelektualnej; mediacje; usługi nadzoru w dziedzinie własności intelektualnej; zarządzanie prawami autorskimi; usługi pomocy w sprawach spornych; usługi w zakresie własności intelektualnej obejmujące w szczególności doradztwo, pośrednictwo i pomoc prawną w dokonywaniu zgłoszeń, utrzymywaniu ochrony oraz prowadzeniu spraw spornych w zakresie dotyczącym: znaków towarowych, wzorów przemysłowych, wynalazków, wzorów

użytkowych, oznaczeń geograficznych, topografii układów scalonych; usługi w zakresie doradztwa, pośrednictwa i pomocy prawnej obejmujące w szczególności sprawy z zakresu: prawa własności intelektualnej, prawa własności przemysłowej, prawa autorskiego i praw pokrewnych oraz zwalczania nieuczciwej konkurencji; usługi obejmujące w szczególności doradztwo, pośrednictwo i pomoc prawną w zakresie postępowań sądowych, sądowno-administracyjnych i administracyjnych.

(111) **247628** (220) 2011 02 14 (210) 381295  
 (151) 2012 05 28 (441) 2011 05 23  
 (732) POLSKA SIEĆ HANDLOWA NASZ SKLEP SPÓŁKA AKCYJNA,  
 Rzeszów, PL.  
 (540)



Kolor znaku: biały, brązowy, żółty  
 (531) 26.1.2, 26.11.1, 26.11.13, 27.5.1, 29.1.13  
 (510), (511) **35** prowadzenie detalicznej i hurtowej sprzedaży różnych towarów poprzez sieć sklepów, supermarketów i hurtowni, prowadzenie za pośrednictwem sieci teleinformatycznych-sklepu internetowego, sprzedaży różnych towarów branży spożywczej i przetwórstwa mięsnego i rolnego, chemii gospodarczej i kosmetyków, produktów tytoniowych i alkoholowych, preparatów farmaceutycznych i artykułów biurowych, franszyza obejmująca pomoc techniczną w zakładaniu lub prowadzeniu sieci sklepów, supermarketów i hurtowni z możliwością jednoczesnego zaopatrzenia w różne towary udostępniane osobom trzecim, marketing, reklama, reklama radiowa, reklama telewizyjna, reklama w prasie, reklama na stronach internetowych, rozpowszechnianie materiałów reklamowych, prezentacja oferty handlowej w Internecie, organizowanie targów, wystaw i pokazów w celach handlowych i reklamowych.

(111) **247629** (220) 2011 02 14 (210) 381342  
 (151) 2012 04 27 (441) 2011 05 23  
 (732) Powszechna Kasa Oszczędności Bank Polski Spółka  
 Akcyjna, Warszawa, PL.  
 (540)



Kolor znaku: czerwony, granatowy, czarny  
 (531) 19.3.1, 27.5.1, 29.1.13  
 (510), (511) **36** usługi finansowe, usługi bankowe, usługi bankowe z dostępem bezpośrednim przez Internet [home banking], bankowość internetowa, bankowość telefoniczna, usługi operacji bankowych, prowadzenie rachunków bankowych, usługi operacji finansowych, usługi transakcji finansowych, usługi inwestycji kapitałowych, usługi dotyczące kart kredytowych, usługi dotyczące kart debetowych, usługi dotyczące kart płatniczych, usługi w zakresie dokonywania elektronicznych transakcji przy użyciu kart kredytowych, kart płatniczych, transfer elektroniczny środków finansowych, usługi doradztwa finansowego, udzielanie kredytów, usługi w zakresie pożyczek i finansowania komercyjnego i konsumenckiego, usługi brokerskie, usługi powiernicze, tworzenie funduszy, zarządzanie funduszami, tworzenie programów oszczędzania, informacja bankowa, informacja finansowa, obsługa bankomatów, usługi ubezpieczeniowe, pośrednictwo ubezpieczeniowe, doradztwo ubezpieczeniowe, leasing, faktoring, działalność deweloperska z zakresu budownictwa mieszkaniowego: pozyskiwanie gruntów,



pośrednictwo, kupno-sprzedaż nieruchomości, wynajem mieszkań, zarządzanie nieruchomościami; pośrednictwo w sprzedaży produktów finansowych, w szczególności obligacji, doładowywania telefonów typu „prepaid”, zawieranie umów o uczestnictwo w funduszach inwestycyjnych i emerytalnych, usługi depozytowe, udzielanie poręczeń i gwarancji, obrót czekowy i wekslowy, operacje walutowe, obrót papierami wartościowymi.

(111) **247630** (220) 2011 02 15 (210) 381346  
(151) 2012 04 27 (441) 2011 05 23  
(732) POWSZECHNA KASA OSZCZĘDNOŚCI BANK POLSKI SPÓŁKA AKCYJNA, Warszawa, PL.

(540) PAKIET BIZNES WALUTA

(510), (511) **36** usługi finansowe, usługi bankowe, usługi bankowe z dostępem bezpośrednim przez Internet [home banking], bankowość internetowa, bankowość telefoniczna, usługi operacji bankowych, prowadzenie rachunków bankowych, usługi operacji finansowych, usługi transakcji finansowych, usługi inwestycji kapitałowych, usługi dotyczące kart kredytowych, usługi dotyczące kart debetowych, usługi dotyczące kart płatniczych, usługi w zakresie dokonywania elektronicznych transakcji przy użyciu kart kredytowych, kart płatniczych, transfer elektroniczny środków finansowych, usługi doradztwa finansowego, udzielanie kredytów, usługi w zakresie pożyczek i finansowania komercyjnego i konsumpcyjnego, usługi brokerskie, usługi powiernicze, tworzenie funduszy, zarządzanie funduszami, tworzenie programów oszczędzania, informacja bankowa, informacja finansowa, obsługa bankomatów, usługi ubezpieczeniowe, pośrednictwo ubezpieczeniowe, doradztwo ubezpieczeniowe, leasing, faktoring, działalność deweloperska z zakresu budownictwa mieszkaniowego: pozyskiwanie gruntów, pośrednictwo, kupno-sprzedaż nieruchomości, wynajem mieszkań, zarządzanie nieruchomościami; pośrednictwo w sprzedaży produktów finansowych, w szczególności obligacji, doładowywania telefonów typu „prepaid”, zawieranie umów o uczestnictwo w funduszach inwestycyjnych i emerytalnych, usługi depozytowe, udzielanie poręczeń i gwarancji, obrót czekowy i wekslowy, operacje walutowe, obrót papierami wartościowymi.

(111) **247631** (220) 2011 02 21 (210) 381603  
(151) 2012 06 20 (441) 2011 06 06  
(732) MIKROTECH SPÓŁKA AKCYJNA, Krosno, PL.  
(540)



Kolor znaku: szary, czerwony

(531) 18.1.19, 18.1.23, 26.11.1, 27.5.1, 29.1.12

(510), (511) **35** prowadzenie sprzedaży pojazdów i ich części, składowych, pośrednictwo w zakupie i sprzedaży pojazdów, zarządzanie flotą pojazdów: organizacja, obsługa i naprawy pojazdów; organizacja i wyznaczanie tras przejazdów pojazdów z wykorzystaniem systemów informatycznych, **36** leasing pojazdów samochodowych i ich części składowych, usługi pośrednictwa finansowego oraz ubezpieczeniowego, **39** wypożyczanie pojazdów, wynajmowanie powierzchni na salony samochodowe, pomoc w przypadku awarii i uszkodzenia pojazdów.

(111) **247632** (220) 2011 02 21 (210) 381614  
(151) 2012 06 20 (441) 2011 06 06  
(732) CA.PO.LAVORI SPÓŁKA Z OGRANICZONĄ ODPOWIEDZIALNOŚCIĄ, Katowice, PL.

(540) 30x10

(510), (511) **06** słupy metalowe, belki metalowe, kotwy łączące, kratownice metalowe, liny metalowe, liny stalowe, napinacze drutu metalowe, konstrukcje metalowe, nity metalowe, siatka druciana, śruby metalowe, nakrętki metalowe, rury i rurki ze stali, drut z metali nieszlachetnych, **35** wynajmowanie przestrzeni reklamowej, reklama billboardowa, wynajmowanie nośników reklamowych.

(111) **247633** (220) 2011 02 24 (210) 381818  
(151) 2012 05 24 (441) 2011 06 06  
(732) KAZGOD SPÓŁKA Z OGRANICZONĄ ODPOWIEDZIALNOŚCIĄ, Błonie, PL.  
(540)



Kolor znaku: granatowy, jasnozielony, ciemnozielony

(531) 5.3.14, 27.5.1, 29.1.12

(510), (511) **01** produkty chemiczne przeznaczone dla rolnictwa, ogrodnictwa i leśnictwa.

(111) **247634** (220) 2011 03 02 (210) 382070  
(151) 2012 05 31 (441) 2011 06 06  
(732) PharmaSwiss SA, Zug, CH.

(540) LEGAFLEX

(510), (511) **05** preparaty stosowane w leczeniu choroby zwyrodnieniowej stawów, **10** aparatura i instrumenty medyczne; urządzenia stosowane w leczeniu choroby zwyrodnieniowej stawów.

(111) **247635** (220) 2011 03 02 (210) 382099  
(151) 2012 05 31 (441) 2011 06 06  
(732) FLORADA SPÓŁKA Z OGRANICZONĄ ODPOWIEDZIALNOŚCIĄ, Zielonka, PL.  
(540)



Kolor znaku: zielony, czerwony

(531) 5.5.4, 27.5.1, 29.1.12

(510), (511) **08** narzędzia o napędzie ręcznym do ogrodnictwa, **22** plandeki, worki do transportu i przechowywania materiałów luzem, **31** cebulki kwiatowe, choinki, drewno w kłodach, grzybnia pieczarkowa, krzewy, kwiaty naturalne, kwiaty suszone do dekoracji, nasiona, pokarm dla ptaków, rośliny, sadzonki, słomiane maty.

(111) **247636** (220) 2011 03 07 (210) 382226  
(151) 2012 06 15 (441) 2011 06 20  
(732) HAIR CONCEPT SPÓŁKA Z OGRANICZONĄ ODPOWIEDZIALNOŚCIĄ, Katowice, PL.  
(540)



Kolor znaku: czarny, brązowy, jasnobezowy, niebieski, zielony, żółty, pomarańczowy, biały

(531) 2.5.2, 14.7.18, 20.1.17, 26.2.1, 27.5.1, 29.1.15

(510), (511) **35** sprzedaż dla osób trzecich produktów do pielęgnacji, stylizacji i koloryzacji włosów, sprzętu fryzjerskiego i akcesoriów fryzjerskich, **41** organizowanie szkoleń, warsztatów, seminariów, pokazów z zakresu fryzjerstwa, poradnictwo zawodowe z zakresu fryzjerstwa.

(111) **247637** (220) 2011 03 07 (210) 382299  
(151) 2012 06 20 (441) 2011 06 20  
(732) ROTR SPÓŁDZIELNIA MLECZARSKA W RYPINIE, Rypin, PL.

(540)



Kolor znaku: granatowy, biały, żółty

(531) 26.1.1, 27.5.1, 29.1.13

(510), (511) **29** mleko i wyroby z mleka, ser, mleko w proszku, **30** napoje kakaowe i czekoladowe z mlekiem, słodczyce, **31** pasze.

(111) **247638** (220) 2011 03 07 (210) 382261  
 (151) 2012 06 20 (441) 2011 06 20  
 (732) ROTR SPÓŁDZIELNIA MLECZARSKA W RYPINIE, Rypin, PL.  
 (540)



Kolor znaku: czerwony, błękitny, biały, zielony

(531) 5.5.4, 27.5.1, 29.1.14

(510), (511) **29** mleko i wyroby z mleka, ser, mleko w proszku.

(111) **247639** (220) 2011 03 07 (210) 382291  
 (151) 2012 06 20 (441) 2011 06 20  
 (732) OLCZYK PRZEMYSŁAW MOBIUS ARCHITEKCI, Częstochowa, PL.  
 (540) MOBIUS  
 (510), (511) **42** projektowanie budynków, projektowanie dekoracji wnętrz, **44** projektowanie krajobrazów.

(111) **247640** (220) 2011 03 09 (210) 382458  
 (151) 2012 05 10 (441) 2011 06 20  
 (732) ALTERNATIVAS INNOVADORAS EN MEDIO DE PAGO, S.A. DE C.V., México, MX.  
 (540)



Kolor znaku: pomarańczowy, biały, niebieski

(531) 1.15.24, 16.1.4, 16.1.14, 24.17.18, 25.3.1, 27.5.1, 29.1.13

(510), (511) **36** usługi dotyczące spraw finansowych i monetarnych, transfer elektroniczny środków finansowych, funduszy.

(111) **247641** (220) 2007 09 03 (210) 329651  
 (151) 2012 06 28 (441) 2007 12 10  
 (732) OLIMP LABORATORIES Spółka z ograniczoną odpowiedzialnością, Nagawczyna, PL.  
 (540)



Kolor znaku: zielony, pomarańczowy, czarny, biały

(531) 26.15.25, 27.5.1, 29.1.14

(510), (511) **05** suplementy diety i inna żywność dietetyczna do celów medycznych, odżywki wzmacniające, preparaty parafarmaceutyczne stosowane profilaktycznie i dla rekonwalescentów do celów leczniczych, leki dla ludzi, **29** koncentraty wysokobiałkowe i odżywki wysokobiałkowe wzbogacone witaminami, solami mineralnymi i aminokwasami, **30** koncentraty węglowodanowe i odżywki węglowodanowe i wysokoenergetyczne wzbogacone witaminami i solami

mineralnymi, **32** napoje bezalkoholowe wzbogacane witaminami i minerałami, napoje izotoniczne, węglowodanowe, energetyczne.

(111) **247642** (220) 2009 11 18 (210) 363030  
 (151) 2012 06 27 (441) 2010 03 01  
 (732) EUROCASH FRANCZYZA SPÓŁKA Z OGRANICZONĄ ODPOWIEDZIALNOŚCIĄ, Komorniki, PL.  
 (540)



Kolor znaku: zielony, czerwony

(531) 26.13.25, 27.5.1, 29.1.12

(510), (511) **35** administrowanie działalności handlowej, **39** transport, pakowanie i składowanie towarów, **43** usługi zaopatrzenia w żywność i napoje.

(111) **247643** (220) 2010 10 15 (210) 376544  
 (151) 2012 06 27 (441) 2011 01 17  
 (732) PharmaSwiss SA, Zug, CH.  
 (540) Vasopirin  
 (510), (511) **05** preparaty farmaceutyczne przeciwzakrzepowe, inhibitory agregacji płytek krwi.

(111) **247644** (220) 2010 12 03 (210) 378476  
 (151) 2012 06 27 (441) 2011 03 14  
 (732) ONKOMED SPÓŁKA Z OGRANICZONĄ ODPOWIEDZIALNOŚCIĄ, Warszawa, PL.  
 (540) OZONELLA

(510), (511) **03** preparaty do pielęgnacji skóry, kremy, emulsje, mleczka, wody, mydła toaletowe, **05** produkty farmaceutyczne i weterynaryjne, preparaty farmaceutyczne wspomagające leczenie, preparaty weterynaryjne wspomagające leczenie, preparat biologicznie czynny zawierający aktywny ozon o zastosowaniu w profilaktyce i leczeniu różnych stanów chorobowych, środki sanitarne do celów medycznych, plastry, materiały opatrunkowe, środki odkażające.

(111) **247645** (220) 2010 12 11 (210) 378822  
 (151) 2012 06 27 (441) 2011 03 14  
 (732) FOODCARE SPÓŁKA Z OGRANICZONĄ ODPOWIEDZIALNOŚCIĄ SPÓŁKA KOMANDYTOWA, Zabierzów, PL.  
 (540) BLACK ENERGY

(510), (511) **05** napoje lub żywność dietetyczna do celów medycznych lub leczniczych, sole do wód mineralnych, wody mineralne do celów leczniczych, preparaty z mikroelementami dla ludzi i zwierząt, dodatki mineralne do żywności, dodatki odżywcze dla celów leczniczych, preparaty witaminowe, leki wzmacniające, zioła lecznicze, wyroby cukiernicze, batony, cukierki i guma do żucia do celów leczniczych, preparaty chemiczno-farmaceutyczne, środki zmniejszające apetyt do celów medycznych, **30** preparaty aromatyzujące do żywności, aromaty do napojów inne niż oleje esencyjne, napoje na bazie czekolady, napoje czekoladowe z mlekiem, makarony, **32** napoje bezalkoholowe, soki owocowe, soki owocowo-warzywne, soki warzywne, koncentraty spożywcze napojów instant, napoje instant, nektary, syropy owocowe, syropy do produkcji napojów, esencje do produkcji napojów, wody mineralne gazowane, wody mineralne niegazowane, napoje gazowane, napoje musujące, ekstrakty owocowe bezalkoholowe, napoje wzbogacone witaminami, napoje izotoniczne, napoje energetyczne, aperitify bezalkoholowe, koktajle bezalkoholowe, lemoniada, lemoniada w proszku, pastylki do produkcji napojów, proszek do wytwarzania napojów, produkty w proszku lub pastylkach do wytwarzania napojów energetycznych, wzmacniających i wzbogaconych mikroelementami koncentraty napojów, piwo imbirowe, piwo, piwo słodowe, **33** napoje alkoholowe z wyjątkiem piwa, koktajle alkoholowe, aperitify alkoholowe, napoje alkoholowe zawierające owoce, napoje alkoholowe destylowane, wódka, likiery, nalewki, wino, alkohole i likiery wspomagające trawienie, miód pitny.

(111) **247646** (220) 2010 12 13 (210) 378831  
 (151) 2012 06 27 (441) 2011 03 28

(732) BĄKIEWICZ MIROSŁAW MBID, Poznań, PL.

(540) MBID

(510), (511) **35** doradztwo w zakresie organizowania i prowadzenia działalności gospodarczej, sondaże, badania i ocena rynku, ekspertyzy w zakresie działalności gospodarczej; badanie opinii publicznej; reklama; marketing, **36** pośrednictwo w sprawach kupna, sprzedaży, najmu nieruchomości; usługi administrowania nieruchomościami; zarządzanie majątkiem nieruchomości, zarządzanie nieruchomościami na zlecenie oraz nieruchomościami własnymi; ekspertyzy i opinie z zakresu nieruchomości; doradztwo techniczne w zakresie nieruchomości; usługi deweloperskie w zakresie inwestowania w budowę nieruchomości budynków mieszkalnych, obiektów biurowych, handlowych i przemysłowych z przeznaczeniem na sprzedaż lub wynajem; doradztwo w zakresie finansowania nieruchomości, **37** usługi w zakresie budownictwa w tym budownictwa mieszkaniowego i przemysłowego, przygotowanie terenu pod budowę; usługi nadzoru budowlanego, **42** doradztwo budowlane, projektowanie i ekspertyzy inżynierskie, doradztwo techniczne budowlane w zakresie procesów inwestycyjnych od fazy zakupu nieruchomości do zakończenia budowy.

(111) **247647** (220) 2011 04 01 (210) 383526  
 (151) 2012 06 27 (441) 2011 07 04  
 (732) Chiquita Brands L.L.C., Cincinnati, US.  
 (540)



Kolor znaku: biały, żółty, niebieski

(531) 2.3.1, 2.3.4, 26.1.2, 27.5.1, 29.1.13  
 (510), (511) **29** konserwowane, suszone, gotowane owoce i warzywa, **31** świeże owoce i świeże warzywa.

(111) **247648** (220) 2011 04 01 (210) 383528  
 (151) 2012 06 27 (441) 2011 07 04  
 (732) Chiquita Brands L.L.C., Cincinnati, US.  
 (540)



(531) 2.3.1, 2.3.4, 26.1.2, 27.5.1  
 (510), (511) **29** konserwowane, suszone, gotowane owoce i warzywa, **31** świeże owoce i świeże warzywa.

(111) **247649** (220) 2008 09 17 (210) 346260  
 (151) 2012 06 15 (441) 2008 12 22  
 (732) BARON S.C. Agnieszka Jędrzejewska, Irena Jędrzejewska, Olsztyn, PL.  
 (540)



Kolor znaku: biały, pomarańczowy, niebieski i odcienie, zielony, czerwony, czarny

(531) 26.4.1, 26.4.2, 26.4.9, 26.4.18, 27.5.1, 29.1.15

(510), (511) **43** zaopatrywanie w żywność i napoje, usługi gastronomiczne.

(111) **247650** (220) 2009 03 16 (210) 353406  
 (151) 2012 06 15 (441) 2009 06 22  
 (732) Firma ATLINE Spółka Jawna Sławomir Pruski, Łódź, PL.  
 (540)



Kolor znaku: czerwony, czarny, biały

(531) 26.13.1, 27.5.1, 29.1.13  
 (510), (511) **35** handel hurtowy i detaliczny elementami instalacji do budynków i obiektów przemysłowych oraz materiałami budowlanymi metalowymi i niemetalowymi, **37** budowa i remonty domów i obiektów przemysłowych, montaż i naprawa wszelkich instalacji w szczególności instalacji: alarmowych; przeciwpożarowych, telewizji przemysłowej, kontroli dostępu, elektrycznych, **42** projektowanie budynków, projektowanie techniczne.

(111) **247651** (220) 2008 02 20 (210) 336912  
 (151) 2012 06 11 (441) 2008 05 26  
 (732) ATB TRUCK S.A., Warszawa, PL.  
 (540) ecco

(510), (511) **12** bieżniki do bieżnikowania, opony do kół pojazdów, opony samochodowe, **35** prowadzenie sklepów i hurtowni firmowych z oponami do kół pojazdów, **37** bieżnikowanie, regeneracja i wulkanizacja opon, naprawy samochodów i innych pojazdów mechanicznych oraz samochodowego taboru transportowego, prowadzenie stacji obsługi pojazdów.

(111) **247652** (220) 2008 12 30 (210) 350510  
 (151) 2010 11 18 (441) 2009 04 14  
 (732) MAK-Grażyna i Jan Jurkiewicz Spółka Cywilna, Rzeszów, PL.  
 (540)



Kolor znaku: żółty, bordowy, biały

(531) 1.1.1, 1.1.10, 24.5.25, 26.1.1, 26.1.13, 27.5.1, 29.1.13  
 (510), (511) **39** pakowanie towarów, **43** usługi świadczone przez bary szybkiej obsługi oraz restauracje, przygotowywanie dań (żywność i napoje) na zamówienie oraz ich dostawa.

(111) **247653** (220) 2010 09 14 (210) 375374  
 (151) 2012 04 26 (441) 2010 12 20  
 (732) Jarosław Kołsut, Radom, PL.  
 (540)



(531) 7.1.1, 27.5.1  
 (510), (511) **32** piwo, napoje piwne, napoje bezalkoholowe, **35** usługi w zakresie: sprzedaży hurtowej i detalicznej napojów bezalkoholowych, piwa, napojów piwnych, napojów alkoholowych, wód mineralnych i gazowanych, za pomocą środków komunikacji elektronicznej w tym poprzez strony internetowe, telesklepy, prezentacja oferty handlowej w środkach masowego przekazu w tym w sieci Internet wyżej wymienionych towarów, dostarczanie informacji handlowej,



promocja sprzedaży, reklama, reklama za pośrednictwem Internetu; internetowe przekazywanie informacji tekstowej i obrazowej na temat sprzedaży wymienionych towarów; handel on-line wskazanymi produktami; sprzedaż wysyłkowa i katalogowa wymienionych towarów oraz za pośrednictwem sieci dystrybucji i przedstawicieli handlowych, organizowanie pokazów, wystaw towarów i prezentacja towarów na imprezach branżowych, targach w celach handlowych i reklamowych; rozpowszechnianie materiałów reklamowych w tym ulotek, prospektów, druków, broszur; import oraz export wymienionych towarów, **39** usługi w zakresie: rozlewania i pakowania piwa, napojów piwnych, napojów bezalkoholowych, napojów alkoholowych; składowanie i dostarczanie wymienionych towarów, **43** usługi w zakresie: prowadzenia obsługi gastronomicznej z własnym zapleczem, restauracji, kawiarni, kafeterii, piwiarni, pubów, pizzerii i pozostałych lokali gastronomicznych, punktów degustacji napojów alkoholowych, punktów degustacji napojów bezalkoholowych, klubów z serwowaniem napojów bezalkoholowych w tym piwa i/lub napojów alkoholowych.

(111) **247654** (220) 2011 02 25 (210) 381876  
(151) 2012 06 11 (441) 2011 06 06  
(732) BIELMLEK SPÓŁDZIELNIA MLECZARSKA, Bielsk Podlaski, PL.  
(540)



Kolor znaku: jasnoczerwony, ciemnoczerwony, biały  
(531) 24.9.3, 26.1.1, 26.1.18, 26.13.25, 27.5.1, 29.1.12  
(510), (511) **29** mleczne produkty.

(111) **247655** (220) 2011 03 02 (210) 382079  
(151) 2012 06 08 (441) 2011 06 06  
(732) TEKINOX SPÓŁKA Z OGRANICZONĄ ODPOWIEDZIALNOŚCIĄ,  
Bydgoszcz, PL.  
(540)



Kolor znaku: czarny, czerwony, biały  
(531) 26.4.3, 26.4.10, 27.5.1, 29.1.13  
(510), (511) **01** stal-wszystkie rodzaje, nisko i wysoko węglowe, stopowe, narzędziowe, konstrukcyjne, **06** wyroby ze stali i wyroby hutnicze zawarte w tej klasie: blachy, kształtowniki, płyty, pręty, rury, stopy, materiały zbrojeniowe dla budownictwa, złom metalowy, konstrukcje stalowe, **35** skup złomu, **40** obróbka stali oraz wyrobów hutniczych: szlifowanie, polerowanie, cięcie, przerób złomu.

(111) **247656** (220) 2011 03 17 (210) 382784  
(151) 2012 06 15 (441) 2011 06 20  
(732) MEDYCYNĄ PRYWATNĄ UJASTEK SPÓŁKA Z OGRANICZONĄ  
ODPOWIEDZIALNOŚCIĄ, Kraków, PL.  
(540)



Kolor znaku: pomarańczowy, biały  
(531) 5.3.6, 29.1.12

(510), (511) **41** organizowanie i prowadzenia konferencji i kongresów, prowadzenie klubów promujących zdrowie, **42** prowadzenie badań biologicznych, prowadzenie badań bakteriologicznych, prowadzenie badań chemicznych, prowadzenie badań badawczo-rozwojowych, **44** świadczenie usług stomatologicznych, prowadzenie klinik medycznych, świadczenie usług pomocy medycznej, świadczenie porad w zakresie farmakologii, prowadzenie szpitali, świadczenie usług sztucznego zapłodnienia (inseminacja), świadczenie usług sztucznego zapłodnienia (in vitro), świadczenie usług położniczych, świadczenie usług pielęgniarstwa, świadczenie usług opieki zdrowotnej, świadczenie usług fizjoterapii.

(111) **247657** (220) 2011 03 23 (210) 383073  
(151) 2012 06 13 (441) 2011 07 04  
(732) KRAJOWA IZBA ROZLICZENIOWA SPÓŁKA AKCYJNA,  
Warszawa, PL.  
(540)



Kolor znaku: biały, niebieski, pomarańczowy

(531) 24.17.1, 27.5.1, 29.1.13  
(510), (511) **09** oprogramowanie komputerowe oraz urządzenia do realizacji fakturowania i procesu płatniczego, oprogramowanie komputerowe oraz urządzenia wykorzystywane przy prowadzeniu usług finansowych, rozliczeniowych i księgowych, oprogramowanie służące do tworzenia, przetwarzania, przesyłania, przeglądania, archiwizowania oraz zarządzania dokumentami i dokumentami finansowymi, oprogramowanie komputerowe służące do tworzenia, przetwarzania i zarządzania bazami danych w dziedzinie dokumentacji, rozliczeń, księgowości i finansów, **35** usługi w zakresie fakturowania i pośrednictwa płatniczego dla osób trzecich; usługi w zakresie księgowości i rachunkowości; usługi w zakresie zarządzania dokumentami i dokumentami finansowymi, usługi w zakresie tworzenia i zarządzania komputerowymi bazami danych w dziedzinie dokumentacji, rozliczeń, księgowości i finansów, elektroniczne systemy gromadzenia, prezentacji, przetwarzania i przechowywania informacji w tym informacji rozliczeniowych, księgowych i finansowych, **36** usługi finansowe, usługi płatnicze, usługi w zakresie operacji finansowych i rozliczeniowych wykonywanych elektronicznie, usługi w zakresie przekazywania i realizacji instrukcji płatniczych; usługi w zakresie dystrybucji i realizacji płatności za pośrednictwem systemu rozliczeniowego, **38** usługi transmisji danych, obrazów i dokumentów za pośrednictwem sieci Internet, usługi w zakresie elektronicznej wymiany dokumentów i dokumentów finansowych, usługi w zakresie elektronicznego przesyłania danych w tym danych finansowych, faktur, płatności i rozliczeń; usługi w zakresie udostępniania za pośrednictwem Internetu programów i aplikacji komputerowych do rozliczeń finansowych i zarządzania dokumentami, usługi w zakresie przydzielania dostępu do baz danych w dziedzinie rozliczeń, księgowości i finansów; usługi w zakresie prowadzenia platformy elektronicznej służącej do prowadzenia rozliczeń finansowych, **42** badania oraz usługi-naukowe i techniczne, oraz ich projektowanie; projektowanie i ulepszanie sprzętu oraz oprogramowania komputerowego, programowanie komputerowych systemów rozliczeń płatniczych, usługi w zakresie konwersji danych i dokumentów w tym danych i dokumentów finansowych na formę elektroniczną, usługi w zakresie tworzenia, administrowania i utrzymywania stron internetowych w dziedzinie rozliczeń, księgowości i finansów, usługi w zakresie zapewniania użytkownika oprogramowania do elektronicznego prezentowania informacji w tym informacji finansowych i księgowych oraz tworzenia, przetwarzania, przeglądania, przekazywania, archiwizowania oraz zarządzania dokumentami i dokumentami finansowymi.

(111) **247658** (220) 2011 03 23 (210) 383077  
(151) 2012 06 13 (441) 2011 07 04  
(732) IGLOTEX SPÓŁKA AKCYJNA, Skórcz, PL.  
(540) MAJESTIC  
(510), (511) **30** lody, lody spożywcze, środki wiążące do lodów spożywczych, lody spożywcze w proszku, zagęszczacze do lodów jadalnych, torty lodowe, rolady lodowe, batony lodowe, sandwiche, desery.

(111) **247659** (220) 2011 03 23 (210) 383084  
 (151) 2012 06 13 (441) 2011 07 04  
 (732) EKO HOLDING SPÓŁKA AKCYJNA, Wrocław, PL.

(540) STONKA

(510), (511) **35** reklama wyrobów; prowadzenie promocji firm zagranicznych i krajowych w zakresiesprzedaży ich wyrobów; usługi sprzedaży towarów z branży spożywczej: mięso, ryby, drób, dziczyzna; ekstrakty mięsne; konserwowane, mrożone, suszone i gotowane owoce i warzywa; galaretki, dżemy, kompoty; jaja, mleko, produkty mleczne; oleje i tłuszcze jadalne, kawa, herbata, kakao, cukier, ryż, tapioka, sago, kawa nienaturalna; mąka i produkty zbożowe, chleb, wyroby cukiernicze i słodczyce, lody; miód, melasa(syropy); drożdże, proszek do pieczenia; sól, musztarda; ocet, sosy (przyprawy); przyprawy; lód, produkty rolne, ogrodnicze, leśne oraz ziarna nie ujęte w innych klasach; świeże owoce i warzywa; nasiona, naturalne rośliny i kwiaty; karma dla zwierząt; słód, piwo, wody mineralne i gazowane oraz inne napoje bezalkoholowe;napoje owocowe i soki owocowe; syropy i inne preparaty do produkcji napojów; sprzedaż towarów z branży kosmetycznej, drogeryjnej, z branży artykułów chemii gospodarczej: płyny do mycia naczyń, preparaty do czyszczenia, wybielania,odtłuszczania, środki do prania, pasty do skór, mebli, podłóg, kosmetyki, płyny i mydła do kąpieli, środki depilujące, w tym woski depilujące, dezodoranty do ciała, esencje eteryczne, perfumy, wody toaletowe, kremy, żele do pielęgnacji skóry włosów, lotony, maseczki, mleczka kosmetyczne, środki do ondulacji i układania włosów, środki do czyszczenia i pielęgnacji zębów, nici dentystyczne, szminki, pomadki do ust, ołówki do brwi i konturowania ust, pudry, szampony, lakiery do paznokci, zestawy do pielęgnacji paznokci, maszyny do golenia, pałeczki kosmetyczne, waciki kosmetyczne; sprzedaż towarów higienicznych: wata, podpaski, pampersy dla dorosłych, podkłady higieniczne, chusteczki higieniczne nasączone płynami farmaceutycznymi, menstruacyjne majtki, menstruacyjne opaski,menstruacyjne podpaski, menstruacyjne tampony, dezodoranty inne niż do użytku osobistego; usługi sprzedaży towarów: opakowania z papieru, papier, karton, papier pakunkowy, torby papierowe, pudła, folie z tworzyw sztucznych do pakowania,ręczniki papierowe, chusteczki papierowe; przybory kuchenne i przybory do użytku w gospodarstwie domowym; papierosy, zapalki.

(111) **247660** (220) 2011 03 31 (210) 383486  
 (151) 2012 06 05 (441) 2011 07 04  
 (732) PLANET CINEMA SPÓŁKA Z OGRANICZONĄ ODPOWIEDZIALNOŚCIĄ, Katowice, PL.

(540) PLANET CINEMA

(510), (511) **16** afisze, plakaty, materiały drukowane, broszury, prospekty, publikacje, albumy, rysunki, fotografie, reprodukcje graficzne, kalendarze, katalogi, przybory do pisania, materiały piśmienne, artykuły biurowe z wyjątkiem mebli, torby do pakowania z papieru lub tworzyw sztucznych, **35** działalność artystyczna, impresariat w działalności artystycznej, działalność gospodarcza, specjalistyczne doradztwo w zakresie kinematografii, zarządzanie w zakresie udzielania licencji na towary i usługi na rzecz osób trzecich, zarządzanie personalne, doradztwo w zakresie zarządzania personalnego, rekrutacja personelu, agencje reklamowe, dystrybucja materiałów reklamowych, edytorskie usługi w dziedzinie reklamy, uaktualnianie materiałów reklamowych, rozpowszechnianie materiałów reklamowych, organizowanie wystaw w celach handlowych lub reklamowych, organizowanie targów w celach handlowych lub reklamowych, rozlepianie plakatów reklamowych, reklama prasowa, reklama radiowa, reklama telewizyjna, reklama za pośrednictwem sieci komputerowej, reklama billboardowa, rozpowszechnianie ogłoszeń reklamowych, rozpowszechnianie materiałów reklamowych, wynajmowanie czasu reklamowego we wszystkich środkach przekazu, wynajmowanie przestrzeni reklamowej, wynajmowanie nośników reklamowych, badania marketingowe, promocja sprzedaży dla osób trzecich, fotokopiowanie, obróbka tekstów, tworzenie reklamowych i sponsorowanych tekstów, publikowanie sponsorowanych tekstów, **41** rozrywka, użytkowanie sal kinowych, obsługa sal kinowych, wypożyczanie aparatów i sprzętu kinematograficznego, studia filmowe, studia nagrań, wypożyczanie filmów kinowych, wypożyczanie taśm wideo, produkcja filmów, tłumaczenia, sporządzanie napisów np. do filmów w wersji oryginalnej, edukacja, kształcenie praktyczne, organizowanie i prowadzenie pracowni specjalistycznych, usługi klubowe, nagrywanie filmów na taśmach wideo, montaż taśm wi-

deo, publikowanie tekstów innych niż teksty reklamowe, informacja o imprezach rozrywkowych, informacja o rekreacji, organizowanie i obsługa kongresów, organizowanie i obsługa konferencji, organizowanie i prowadzenie koncertów, organizowanie i prowadzenie seminariów, organizowanie i prowadzenie sympozjów, organizowanie spektakli, organizowanie konkursów, organizowanie loterii, organizowanie wystaw z dziedziny kultury lub edukacji, usługi dystrybucji biletów, rezerwacja miejsc na spektakle, **43** bary szybkiej obsługi, kafeterie, kawiarnie, obsługa gastronomiczna z własnym zapleczem, produktami i transportem, restauracje, stołówki, usługi barowe, wynajmowanie sal na posiedzenia, wypożyczanie krzesel, stołów, bieliżny stołowej i szklanych naczyń.

(111) **247661** (220) 2011 04 11 (210) 383918  
 (151) 2012 06 22 (441) 2011 07 18  
 (732) BIELAK MARZENA MABELLE, Kobyłka, PL.  
 (540) MABELLE HYALUGEN  
 (510), (511) **03** kosmetyki.

(111) **247662** (220) 2011 04 11 (210) 383927  
 (151) 2012 06 22 (441) 2011 07 18  
 (732) BIELAK MARZENA MABELLE, Kobyłka, PL.  
 (540) MABELLE HYALUMIST  
 (510), (511) **03** kosmetyki.

(111) **247663** (220) 2011 04 12 (210) 383984  
 (151) 2012 06 21 (441) 2011 07 18  
 (732) RUSZEWSKI FLORIAN FLOREK, Łeba, PL.  
 (540)



Kolor znaku: biały, zielony, żółty  
 (531) 11.1.1, 11.1.6, 11.3.18, 26.2.1, 27.5.1, 29.1.13  
 (510), (511) **43** usługi barowe; bary szybkiej obsługi [snack-bary; kafeterie [bufety]; kawiarnie; restauracje; stołówki; restauracje samoobsługowe; samoobsługa (restauracje) wynajmowanie sal na posiedzenia [mityngi, narady]; obsługa gastronomiczna z własnym zapleczem, produktami i transportem.

(111) **247664** (220) 2011 04 12 (210) 383989  
 (151) 2012 06 21 (441) 2011 07 18  
 (732) TARCZYŃSKI MARKETING SPÓŁKA Z OGRANICZONĄ ODPOWIEDZIALNOŚCIĄ, Ujeździec Wielki, PL.  
 (540)



Kolor znaku: złoty, ciemnoczerwony, pomarańczowy, żółty, ciemnopomarańczowy, ciemnozielony, zielony, jasnozielony, brązowy, czarny, jasnoszary, biały, jasnobrązowy, czerwony  
 (531) 1.15.5, 8.5.1, 13.3.1, 13.3.7, 25.1.15, 27.5.1, 29.1.15  
 (510), (511) **29** wędliny.



(111) **247665** (220) 2011 04 21 (210) 384440  
 (151) 2012 06 21 (441) 2011 08 01  
 (732) CAD-PROFI SPÓŁKA Z OGRANICZONĄ  
 ODPOWIEDZIALNOŚCIĄ, Radom, PL.  
 (540)



Kolor znaku: niebieski, biały  
 (531) 26.2.7, 26.4.1, 27.5.1, 29.1.12  
 (510), (511) **09** programy komputerowe, oprogramowanie kom-  
 puterowe, systemy komputerowego wspomaganie projektowania,  
**35** usługi sprzedaży programów komputerowych, oprogramowa-  
 nia komputerowego, eksport oprogramowania i programów kom-  
 puterowych do projektowania, **42** projektowanie oprogramowania  
 komputerowego, projektowanie systemów komputerowych, pro-  
 jektowanie techniczne wspomagane komputerowo, wykonywanie,  
 wdrażanie i powielanie oprogramowania komputerowego, projekto-  
 wanie techniczne z użyciem systemów CAD, usługi w zakresie wdra-  
 żania oprogramowania komputerowego, doradztwo w dziedzinie  
 oprogramowania komputerowego.

(111) **247666** (220) 2011 03 31 (210) 383481  
 (151) 2012 05 31 (441) 2011 07 04  
 (732) METRICS SPÓŁKA Z OGRANICZONĄ ODPOWIEDZIALNOŚCIĄ,  
 Katowice, PL.  
 (540)



Kolor znaku: czarny, biały, czerwony  
 (531) 26.4.9, 26.13.25, 27.5.1, 29.1.13  
 (510), (511) **36** usługi w zakresie badania zdolności kredytowej, ścią-  
 ganie wierzycielności, analizy finansowe doradztwo w sprawach fi-  
 nansowych, doradztwo w sprawach ubezpieczeniowych, ekspertyzy  
 dla celów fiskalnych, wycena majątku nieruchomości, pośrednictwo  
 w sprawach majątku nieruchomości, **42** usługi w zakresie systemów  
 komputerowych, doradztwo w sprawach sprzętu komputerowego,  
 doradztwo w zakresie oprogramowania komputerowego, elektro-  
 niczna konwersja danych lub programowania, instalacje oprogra-  
 mowania komputerowego, odzyskiwanie danych z komputerów,  
 konserwacja oprogramowania komputerowego, aktualizacja opro-  
 gramowania komputerowego, powielanie oprogramowania kompu-  
 terowego, tworzenie i utrzymywanie stron internetowych dla osób  
 trzecich, usługi w zakresie ochrony antywirusowej, wypożyczanie  
 komputerów, oprogramowania komputerowego, serwerów.

(111) **247667** (220) 2011 05 11 (210) 384721  
 (151) 2012 06 21 (441) 2011 08 16  
 (732) CAD-PROFI SPÓŁKA Z OGRANICZONĄ  
 ODPOWIEDZIALNOŚCIĄ, Radom, PL.  
 (540) cadprofi

(510), (511) **09** programy komputerowe, oprogramowanie kom-  
 puterowe, systemy komputerowego wspomaganie projektowania,  
**35** usługi sprzedaży programów komputerowych, oprogramowa-  
 nia komputerowego, eksport oprogramowania i programów kom-  
 puterowych do projektowania, **42** projektowanie oprogramowania  
 komputerowego, projektowanie systemów komputerowych, pro-  
 jektowanie techniczne wspomagane komputerowo, wykonywanie,  
 wdrażanie i powielanie oprogramowania komputerowego, projekto-  
 wanie techniczne z użyciem systemów CAD, usługi w zakresie wdra-  
 żania oprogramowania komputerowego, doradztwo w dziedzinie  
 oprogramowania komputerowego.

(111) **247668** (220) 2011 05 10 (210) 385108  
 (151) 2012 06 21 (441) 2011 08 16

(732) KRKA, TOVARNA ZDRAVIL, D. D., NOVO MESTO, Novo mesto, SI.  
 (540) ratida  
 (510), (511) **05** preparaty farmaceutyczne.

(111) **247669** (220) 2009 04 20 (210) 354828  
 (151) 2012 06 28 (441) 2009 08 03  
 (732) SPS HANDEL S.A., Warszawa, PL.  
 (540)



Kolor znaku: żółty, brązowy, szary  
 (531) 27.5.1, 29.1.13  
 (510), (511) **30** kawa, herbata, kakao, cukier, ryż i produkty z ryżu,  
 namiastki kawy, zboża i produkty zbożowe, makarony, muesli, płatki  
 śniadaniowe, chleb, biszkopty, ciastka, ciasta, ciasteczka; kandyz, ba-  
 tony kandyzowane, batony muesli; czekolada i produkty czekoladowe;  
 napoje na bazie czekolady, herbaty, kakao i kawy; niemedyce wyro-  
 by cukiernicze, lody jadalne, mrożone wyroby cukiernicze; aromaty do  
 napojów; chałwa; przekąski ryżowe i zbożowe; przyprawy; sosy.

(111) **247670** (220) 2009 05 25 (210) 356192  
 (151) 2012 06 29 (441) 2009 08 31  
 (732) Przedsiębiorstwo Produkcyjno-Usługowo-Handlowe  
 „DEKOM” Spółka z ograniczoną odpowiedzialnością, Gdańsk, PL.  
 (540) DAL

(510), (511) **35** reklamy za pomocą prasy, radia, telewizji i sieci kom-  
 puterowej, organizacja targów i wystaw w celach handlowych lub  
 reklamowych, agencje importowo-eksportowe, agencje informacji  
 handlowej, wynajmowanie powierzchni na cele reklamowe, admini-  
 strowanie hotelami, zarządzanie hotelami, powielanie dokumentów,  
 pomoc w zakresie zarządzania, promocja sprzedaży towarów i usług  
 dla osób trzecich, **36** pośrednictwo w sprawach majątku nierucho-  
 mego, wynajmowanie mieszkań, **39** biura turystyczne z wyjątkiem  
 rezerwacji miejsc noclegowych w hotelach i pensjonatach, **43** pro-  
 wadzenie agencji zakwaterowań w hotelach i pensjonatach, hotele,  
 usługi hotelowe, usługi barowe, bary szybkiej obsługi, restauracje,  
 restauracje samoobsługowe, kafeterie, kawiarnie, rezerwowanie  
 noclegów, wynajmowanie noclegów, pensjonaty, rezerwacje miejsc  
 w pensjonatach, wynajmowanie sal na posiedzenia.

(111) **247671** (220) 2009 05 25 (210) 356193  
 (151) 2012 06 29 (441) 2009 08 31  
 (732) Przedsiębiorstwo Produkcyjno-Usługowo-Handlowe  
 „DEKOM” Spółka z ograniczoną odpowiedzialnością, Gdańsk, PL.  
 (540)



Kolor znaku: biały, czerwony, ciemnoniebieski  
 (531) 26.4.2, 27.5.1, 29.1.13  
 (510), (511) **35** reklamy za pomocą prasy, radia, telewizji i sieci kom-  
 puterowej, organizacja targów i wystaw w celach handlowych lub  
 reklamowych, agencje importowo-eksportowe, agencje informacji  
 handlowej, wynajmowanie powierzchni na cele reklamowe, admini-  
 strowanie hotelami, zarządzanie hotelami, powielanie dokumentów,  
 pomoc w zakresie zarządzania, promocja sprzedaży towarów i usług  
 dla osób trzecich, **36** pośrednictwo w sprawach majątku nierucho-  
 mego, wynajmowanie mieszkań, **39** biura turystyczne z wyjątkiem  
 rezerwacji miejsc noclegowych w hotelach i pensjonatach, **43** pro-  
 wadzenie agencji zakwaterowań w hotelach i pensjonatach, hotele,  
 usługi hotelowe, usługi barowe, bary szybkiej obsługi, restauracje,  
 restauracje samoobsługowe, kafeterie, kawiarnie, rezerwowanie  
 noclegów, wynajmowanie noclegów, pensjonaty, rezerwacje miejsc  
 w pensjonatach, wynajmowanie sal na posiedzenia.

(111) **247672** (220) 2010 10 06 (210) 376167  
 (151) 2012 06 15 (441) 2011 01 17

(732) INTER IKEA SYSTEMS B.V., Delft, NL.

(540) IKEA FAMILY

(510), (511) **16** materiały drukowane, papier, karton i wyroby z tych materiałów nie ujęte w innych klasach, druki; materiały introligatorskie; fotografie; materiały biurowe; kleje do celów biurowych lub domowych; materiały dla artystów; pędzle do malowania; maszyny do pisania i sprzęt biurowy (z wyjątkiem mebli); materiały szkoleniowe i instruktażowe (z wyjątkiem przyrządów); materiały z tworzywa sztucznego do pakowania (nie ujęte w innych klasach); czcionki drukarskie; matryce drukarskie, **36** usługi w zakresie ubezpieczeń; usługi w zakresie działalności finansowej, kart płatniczych i kredytowych, bankowości; usługi w zakresie majątku nieruchomego.

(111) **247673** (220) 2010 11 16 (210) 377767

(151) 2012 07 02 (441) 2011 02 28

(732) VERSADA Adriana Panfil, Gdańsk, PL.

(540)



Kolor znaku: złoty

(531) 26.1.1, 26.4.1, 27.5.1, 29.1.2

(510), (511) **35** agencje importowo-eksportowe, agencje informacji handlowej, agencje reklamowe, wynajmowanie maszyn i urządzeń dla biura, oferowanie w mediach produktów dla handlu detalicznego, dystrybucja materiałów reklamowych, zarządzanie w zakresie zamówień w handlu, systematyzacja danych w komputerowych bazach danych, handlowe informacje i porady udzielane konsumentom, uaktualnianie materiałów reklamowych, prezentowanie produktów w mediach dla celów sprzedaży detalicznej, usługi modelek i modeli w promocji sprzedaży i reklamy, rozpowszechnianie materiałów i ogłoszeń reklamowych, reklama w sieci komputerowej, wynajmowanie przestrzeni reklamowej, tworzenie reklamowych i sponsorowanych tekstów, wynajmowanie nośników reklamowych, przygotowywanie reklamy prasowej, reklamy radiowe, promocja sprzedaży dla osób trzecich, **41** porady w zakresie edukacji lub kształcenia, edukacja, informacja o edukacji, usługi studiów filmowych, usługi poprawiania kondycji, komputerowe przygotowanie materiałów do publikacji, organizowanie konkursów piękności, nauczanie, organizowanie i prowadzenie zjazdów, konferencji, kształcenie praktyczne i pokazy, wyższe uczelnie, poradnictwo zawodowe.

(111) **247674** (220) 2011 01 24 (210) 380389

(151) 2012 07 02 (441) 2011 05 09

(732) INDYKPOL BRAND MANAGEMENT SPÓŁKA Z OGRANICZONĄ ODPOWIEDZIALNOŚCIĄ SPÓŁKA KOMANDYTOWA, Warszawa, PL.

(540)



Kolor znaku: jasnobrązowy, ciemnoniebieski, złoty, biały, czerwony, zielony, żółty

(531) 3.7.4, 8.3.8, 8.5.1, 25.1.15, 27.5.1, 29.1.15

(510), (511) **29** mięso drobiowe, wędliny, parówki, kiełbasy.

(111) **247675** (220) 2011 01 24 (210) 380391

(151) 2012 07 02 (441) 2011 05 09

(732) INDYKPOL BRAND MANAGEMENT SPÓŁKA Z OGRANICZONĄ ODPOWIEDZIALNOŚCIĄ SPÓŁKA KOMANDYTOWA, Warszawa, PL. (540)



Kolor znaku: jasnobrązowy, ciemnoniebieski, biały, czerwony, złoty, zielony

(531) 3.7.4, 5.9.15, 8.5.3, 25.1.15, 27.5.1, 29.1.15

(510), (511) **29** mięso drobiowe, wędliny, parówki, kiełbasy.

(111) **247676** (220) 2011 01 29 (210) 380638

(151) 2012 06 27 (441) 2011 05 09

(732) CJ CGV CO., LTD., Seul, KR.

(540)



Kolor znaku: czerwony, żółty, pomarańczowy

(531) 1.1.1, 1.1.2, 27.5.1, 29.1.13

(510), (511) **35** usługi reklamowe, mianowicie reklamowanie opublikowanych tekstów osób trzecich; usługi reklamowe, mianowicie promowanie towarów i usług osób trzecich poprzez filmy reklamowe, oraz promocja filmów osób trzecich poprzez filmy reklamowe; reklamowanie w trybie on-line w komputerowych sieciach komunikacyjnych; prowadzenie stoisk z żywnością, napojami, upominkami, **38** usługi komunikacji bezprzewodowej; zapewnianie globalnej sieci komputerowej dla połączeń telekomunikacyjnych; usługi komunikacji telefonicznej; wspomaganie komputerowo transmisją wiadomości i obrazów; nadawanie programów radiowych; nadawanie programów telewizji kablowej; nadawanie programów telewizyjnych, **41** prezentacja widowisk na żywo; usługi rozrywkowe w zakresie widowisk na żywo, takich jak przedstawienia i koncerty; dystrybucja filmów; usługi rozrywkowe, mianowicie planowanie i przeprowadzenie cyklicznych festiwali filmowych; zapewnianie rezerwacji biletów filmowych; zapewnianie rezerwacji biletów na widowiska lub inne imprezy rozrywkowe; dostarczanie informacji i danych dotyczących filmów; prowadzenie kin i teatrów; produkcja programów radiowych i telewizyjnych; prezentacja widowisk muzycznych; usługi tworzenia animacji; rezerwacja biletów kinowych i teatralnych; wypożyczanie projektorów filmowych i ich wyposażenia; dystrybucja taśm filmowych; usługi informacyjne dotyczące filmów, organizowanie festiwali filmowych; produkcja filmowa; wypożyczanie taśm filmowych; publikacja tekstów innych niż teksty reklamowe, publikacja książek i czasopism; usługi dyskotekowe; wypożyczanie urządzeń rozrywkowych; organizowanie obiektów rozrywkowych i ich wyposażenie, oraz prowadzenie obiektów rozrywkowych; nagrywanie na taśmie video; usługi informacyjne w zakresie rozrywki; usługi reporterskie, **43** czasowy wynajem pomieszczeń; usługi barowe; usługi oferowane przez kawiarnie; kafeterie, bary szybkiej obsługi; catering jedzenia i napojów; usługi hotelowe; usługi restauracyjne.

(111) **247677** (220) 2011 03 10 (210) 382474  
 (151) 2012 06 29 (441) 2011 06 20  
 (732) CALATRAWA CAPITAL SPÓŁKA AKCYJNA, Warszawa, PL.  
 (540)



Kolor znaku: złoty  
 (531) 25.1.25, 29.1.2  
 (510), (511) **35** przeprowadzanie badań marketingowych, badania w dziedzinie działalności gospodarczej, doradztwo w zakresie organizacji i zarządzania działalnością gospodarczą specjalistyczne doradztwo w zakresie działalności gospodarczej, analiza kosztów, outsourcing jako usługi doradztwa handlowego, public relations, rachunkowość, sporządzanie sprawozdań rachunkowych, analiza kosztów, kreowanie wizerunku firm świadczących usługi i sprzedających towary, wycena działalności handlowej, wynajem urządzeń i wyposażenia biurowego, pomoc w zarządzaniu działalnością gospodarczą doradztwo w zarządzaniu działalnością gospodarczą, doradztwo w zakresie zarządzania personalnego, pomoc w zarządzaniu przedsiębiorstwami handlowymi lub przemysłowymi, zarządzanie zamówieniami handlowymi, przygotowywanie zeznań podatkowych, **36** doradztwo finansowe, usługi finansowe, usługi finansowe likwidacji przedsiębiorstw, dzierżawa nieruchomości, wynajmowanie pomieszczeń biurowych, zarządzanie majątkiem, zarządzanie majątkiem nieruchomości, **42** wypożyczanie oprogramowania komputerowego, tworzenie i utrzymywanie stron internetowych dla osób trzecich, wynajmowanie i udostępnianie zasobów serwerów sieci komputerowej, wypożyczanie komputerów, wypożyczanie serwerów, projektowanie systemów komputerowych, projektowanie oprogramowania komputerowego.

(111) **247678** (220) 2011 03 10 (210) 382487  
 (151) 2012 06 29 (441) 2011 06 20  
 (732) UNIWERSYTET PRZYRODNICZO-HUMANISTYCZNY  
 W SIEDLCACH, Siedlce, PL.  
 (540)



Kolor znaku: ciemnoczerwony, srebrny, biały  
 (531) 2.1.2, 2.1.20, 3.7.1, 7.1.1, 7.1.24, 24.1.5, 24.1.8, 24.1.9, 24.1.20, 27.5.1, 29.1.13  
 (510), (511) **35** doradztwo w zakresie prowadzenia działalności gospodarczej, rozpowszechnianie materiałów reklamowych, **41** usługi edukacyjne, porady w zakresie edukacji i kształcenia, organizowanie kongresów, konferencji, sympozjów, seminariów i zjazdów naukowych, publikowanie książek, **42** opracowywanie projektów technicznych, projektowanie systemów komputerowych.

(111) **247679** (220) 2011 03 10 (210) 382488  
 (151) 2012 06 29 (441) 2011 06 20  
 (732) UNIWERSYTET PRZYRODNICZO-HUMANISTYCZNY  
 W SIEDLCACH, Siedlce, PL.

(540)



Kolor znaku: ciemnoczerwony, złoty  
 (531) 7.1.1, 7.1.24, 27.5.1, 29.1.12  
 (510), (511) **35** doradztwo w zakresie prowadzenia działalności gospodarczej, rozpowszechnianie materiałów reklamowych, **41** usługi edukacyjne, porady w zakresie edukacji i kształcenia, organizowanie kongresów, konferencji, sympozjów, seminariów i zjazdów naukowych, publikowanie książek, **42** opracowywanie projektów technicznych, projektowanie systemów komputerowych.

(111) **247680** (220) 2011 03 10 (210) 382492  
 (151) 2012 06 29 (441) 2011 06 20  
 (732) CHEMA-ELEKTROMET SPÓŁDZIELNIA PRACY, Rzeszów, PL.  
 (540) fluormex  
 (510), (511) **03** środki wybielające i inne substancje stosowane w praniu; środki do czyszczenia, polerowania, szorowania i ścierania; mydła; środki perfumeryjne; olejki eteryczne, kosmetyki, płyny do pielęgnacji włosów; środki do czyszczenia zębów.

(111) **247681** (220) 2011 03 16 (210) 382749  
 (151) 2012 07 02 (441) 2011 06 20  
 (732) EVELINE COSMETICS DYSTRYBUCJA Spółka z ograniczoną odpowiedzialnością, Lesznowola, PL.  
 (540)



Kolor znaku: szary, czerwony, biały  
 (531) 26.1.4, 27.5.1, 29.1.13  
 (510), (511) **03** kremy, emulsje, płyny, żele i oliwki do skóry, maseczki do twarzy, maseczki do peelingu, podkłady barwiące (płyny, pasty, pudry), pudry do makijażu, pudry po kąpieli, pudry higieniczne, mydła toaletowe, mydła dezodoryzujące, perfumy wody toaletowe i kolońskie, środki do kąpieli i pod prysznic (sole, pianki, oliwki, żele), depilatory, dezodoranty i środki przeciw poceniu, środki do pielęgnacji włosów, środki do golenia (kremy, pianki, płyny), środki do makijażu i demakijażu twarzy i oczu, środki przeznaczone do ust, środki do pielęgnacji zębów i jamy ustnej, środki do pielęgnacji i malowania paznokci, środki do higieny intymnej, środki do opalania, środki samoopalające, środki do rozjaśniania skóry, środki przeciw zmarszczkom, preparaty kosmetyczne do ujędrniania skóry, preparaty antycellulitowe, preparaty dla skóry trądzikowej i alergicznej, **05** kosmetyki do zastosowań medycznych: balsamy, maści, olejki, płyny, sole, żele, kremy, **44** usługi salonów kosmetycznych, usługi klinik kosmetycznych.

(111) **247682** (220) 2011 04 04 (210) 383624  
 (151) 2012 07 03 (441) 2011 07 18  
 (732) POLEAST SPÓŁKA Z OGRANICZONĄ ODPOWIEDZIALNOŚCIĄ,  
 Medyka, PL.  
 (540)



(531) 27.5.1



(510), (511) **25** obuwie, sandały kąpielowe, buty sznurowane, okucia metalowe do butów, pantofle domowe, obuwie plażowe, sandały, paski do butów i obuwia, podeszwy butów, buty, obcasy, napiętki, obuwie sportowe, buty sportowe, odzież ze skóry.

(111) **247683** (220) 2011 10 07 (210) 391254  
(151) 2012 07 03 (441) 2012 01 16  
(732) OPTIBLOK SPÓŁKA Z OGRANICZONĄ  
ODPOWIEDZIALNOŚCIĄ, Warszawa, PL.  
(540)



Kolor znaku: niebieski

(531) 18.1.7, 18.1.23, 27.5.1, 29.1.4

(510), (511) **09** aparatura i instrumenty optyczne, oprawki do okularów, oprawki do pince-nez, okulary przeciwosłepieniowe, okulary przeciwsłoneczne, osłony przeciwodblaskowe, okulary, binokle, artykuły do wyrobu okularów, etui do okularów, łańcuszki do okularów, okulary ochronne i okulary ochronne z soczewkami korekcyjnymi do uprawiania sportu, okulary i osłony oczu z soczewkami korekcyjnymi do ochrony przed wypadkami, soczewki optyczne, soczewki korekcyjne, soczewki kontaktowe, szkła kontaktowe, szkła optyczne, wyroby optyczne, **35** prowadzenie usług w zakresie: agencji informacji handlowej, organizowanie targów i wystaw w celach handlowych lub reklamowych, pokazów towarów, dystrybucji materiałów reklamowych-próbek, druków, prospektów, broszur, reklamy za pośrednictwem sieci komputerowej, reklamy prasowej, radiowej i telewizyjnej, **44** prowadzenie usług w zakresie-usług optycznych, pomocy medycznej, klinik medycznych.

(111) **247684** (220) 2011 10 18 (210) 391690  
(151) 2012 07 03 (441) 2012 01 30  
(732) DELKO SPÓŁKA AKCYJNA, Śrem, PL.  
(540) filipinka

(510), (511) **03** płyny do mycia naczyń, płyny do mycia szyb i luster, preparaty do polerowania, środki do nadawania połysku, proszki i płyny do prania, zmiękczenia tkanin, środki czyszczące oraz toaletowe, środki wybielające, środki do odtłuszczenia i ścierania, mydła, preparaty do pielęgnacji skóry, ciała i włosów, kosmetyki, **05** odświeżacze powietrza, środki odkażające, środki dezynfekcyjne do WC i do celów higienicznych, podpaski higieniczne, chusteczki higieniczne, **16** ręczniki higieniczne papierowe, chusteczki papierowe, **35** prowadzenie sklepów z następującymi towarami: płyny do mycia naczyń, płyny do mycia szyb i luster, preparaty do polerowania, środki do nadawania połysku, proszki i płyny do prania, zmiękczenia tkanin, środki czyszczące oraz toaletowe, środki wybielające, środki do odtłuszczenia i ścierania, mydła, preparaty do pielęgnacji skóry, ciała i włosów, kosmetyki, odświeżacze powietrza, środki odkażające, środki dezynfekcyjne do WC i do celów higienicznych, podpaski higieniczne, chusteczki higieniczne, ręczniki higieniczne papierowe, chusteczki papierowe.

(111) **247685** (220) 2011 03 18 (210) 382868  
(151) 2012 06 29 (441) 2011 06 20  
(732) HR MASTERS BEATA ADAMCZYK-NOWAK, AGNIESZKA  
BEDNARSKA, MAGDALENA SIWIŃSKA-OLSZÓWKA SPÓŁKA  
JAWNA, Gliwice, PL.  
(540)



Kolor znaku: ciemnoczerwony, czarny, biały, szary

(531) 2.1.1, 2.1.23, 26.4.1, 26.4.14, 26.11.1, 27.5.1, 29.1.14

(510), (511) **35** doradztwo w zakresie zarządzania personelem, audyt, biura pośrednictwa pracy, dobór personelu za pomocą metod psychotechnicznych, personel (rekrutacja), **41** edukacja, nauczanie, doradztwo zawodowe.

(111) **247686** (220) 2011 03 18 (210) 382870  
(151) 2012 06 29 (441) 2011 06 20  
(732) HR MASTERS BEATA ADAMCZYK-NOWAK, AGNIESZKA  
BEDNARSKA, MAGDALENA SIWIŃSKA-OLSZÓWKA SPÓŁKA  
JAWNA, Gliwice, PL.  
(540)



Kolor znaku: ciemnoczerwony, biały

(531) 2.1.1, 2.1.23, 26.4.1, 26.4.14, 29.1.12

(510), (511) **35** doradztwo w zakresie zarządzania personelem, audyt, biura pośrednictwa pracy, dobór personelu za pomocą metod psychotechnicznych, personel (rekrutacja), **41** edukacja, nauczanie, doradztwo zawodowe.

(111) **247687** (220) 2011 03 18 (210) 382873  
(151) 2012 06 29 (441) 2011 06 20  
(732) X LOGISTIC WACŁAW AUGUSTYNOWICZ SPÓŁKA  
KOMANDYTOWA, Barszczówka, PL.  
(540)



Kolor znaku: niebieski

(531) 26.4.4, 26.4.9, 27.5.1, 29.1.4

(510), (511) **20** pojemniki do pakowania z tworzywa sztucznego, **39** przewóz samochodami ciężarowymi, transport i wyładunek odpadów.

(111) **247688** (220) 2011 03 18 (210) 382875  
(151) 2012 06 29 (441) 2011 06 20  
(732) NOVARTIS AG, Basel, CH.  
(540) CATACIBIN  
(510), (511) **05** preparaty farmaceutyczne.

(111) **247689** (220) 2011 03 18 (210) 382877  
(151) 2012 06 29 (441) 2011 06 20  
(732) NOVARTIS AG, Basel, CH.  
(540) CITABENID  
(510), (511) **05** preparaty farmaceutyczne.

(111) **247690** (220) 2011 03 28 (210) 383301  
(151) 2012 06 27 (441) 2011 07 04  
(732) LABORATORIUM KOSMETYKÓW NATURALNYCH FARMONA  
SPÓŁKA Z OGRANICZONĄ ODPOWIEDZIALNOŚCIĄ, Kraków, PL.  
(540) FARMONA PIĘKNO POCHODZI Z NATURY

(510), (511) **03** produkty kosmetyczne, środki kosmetyczne do pielęgnacji skóry i ciała, kremy, balsamy, mleczka, lotiony, żele, dezodoranty, wyroby perfumeryjne, wody kolońskie, wody toaletowe, preparaty kosmetyczne do kąpieli, mydła, szampony i środki do pielęgnacji włosów, szminki, środki kosmetyczne do płukania jamy ustnej, sole do kąpieli i pod prysznic nie do celów medycznych, produkty kosmetyczne i preparaty do opalania i po opalaniu oraz do ochrony przeciwsłonecznej, **05** produkty farmaceutyczne, suplementy żywności, preparaty witaminowe, kosmetyczne preparaty lecznicze, **44** aromaterapia, fizjoterapia, fizykoterapia, usługi fryzjerskie, kosmetyka, manicure, masaż, salony piękności, SPA, odnowa biologiczna, pedicure, gabinety kosmetyczne, zabiegi pielęgnacyjne.

(111) **247691** (220) 2011 03 28 (210) 383304  
 (151) 2012 06 27 (441) 2011 07 04  
 (732) WYDAWNICTWO RM SPÓŁKA Z OGRANICZONĄ  
 ODPOWIEDZIALNOŚCIĄ, Warszawa, PL.  
 (540)



Kolor znaku: czarny, żółty

(531) 26.4.2, 26.4.3, 27.5.1, 29.1.12  
 (510), (511) **16** afisze, plakaty, plakaty z papieru lub kartonu, albumy, broszury, czasopisma jako periodyki, fotografie, katalogi, książki, mapy, mapy geograficzne, materiały drukowane, okólniki, podręczniki jako książki, prospekty, wydruki graficzne, zakładki do książek, **41** publikacje elektroniczne on-line książek i periodyków, publikowanie książek, publikowanie tekstów innych niż teksty reklamowe.

(111) **247692** (220) 2011 04 06 (210) 383724  
 (151) 2012 06 28 (441) 2011 07 18  
 (732) CUGOWSKI KRZYSZTOF, LIPKO ROMUALD, ZELISZEWSKI  
 TOMASZ BUDKA SUFLERA PRODUCTION SPÓŁKA CYWILNA,  
 Dąbrowica, PL.  
 (540)



(531) 26.2.7, 26.2.8, 26.11.1, 27.5.1  
 (510), (511) **09** urządzenia i nośniki do odtwarzania, rejestracji i transformacji obrazu i dźwięku, magnetyczne i optyczne nośniki z nagraniami muzycznymi audio i video: taśmy, płyty, dyski, płyty fonograficzne, programy komputerowe, **16** wydawnictwa literackie, książkowe, reklamowe, plakaty, fotografie, wydawnictwa muzyczne, **35** usługi w zakresie reklamy osób trzecich, przesyłanie reklam za pośrednictwem Internetu, sprzedaż wydawnictw muzycznych, nośników z nagraniami muzycznymi audio i video za pośrednictwem Internetu, usługi promocyjne i menadżerskie, usługi profesjonalnego zarządzania działalnością artystyczną, **38** przesyłanie danych, informacji, wiadomości, obrazów za pośrednictwem Internetu, udostępnianie wirtualnych spotkań w Internecie, **41** usługi w zakresie organizacji imprez artystycznych, rozrywkowych, wszelkich form publicznych występów i prezentacji o charakterze artystycznym, rozrywkowym lub szkoleniowym, wykonywanie koncertów rozrywkowych, produkcja filmów i widowisk, impresariat muzyczny, usługi w zakresie rejestracji dźwięku i obrazu, doradztwo muzyczne.

(111) **247693** (220) 2011 04 06 (210) 383727  
 (151) 2012 06 28 (441) 2011 07 18  
 (732) BP P.L.C., London, GB.  
 (540) WILD BEAN CAFÉ napędzane smakiem  
 (510), (511) **30** kawa mrożona, kawa, kawa ziarnista, napoje na bazie kawy, produkty smakowe do napojów w tej klasie; przekąski w tej klasie, **43** usługi zaopatrywania w żywność i napoje, w tym usługi kawiarni, kafeterii, usługi w zakresie serwowania żywności i napojów na wynos; usługi restauracji samoobsługowych; oferowania kawy w formie samoobsługi w detalicznych sklepach ogólnospożywczych; usługi barów przekąskowych; usługi barów kawowych w zakresie serwowania kawy i napojów na bazie kawy.

(111) **247694** (220) 2007 10 23 (210) 331851  
 (151) 2012 06 15 (441) 2008 02 04  
 (732) TOMBIK Spółka z ograniczoną odpowiedzialnością, Raszyn, PL.

(540) Penny black  
 (510), (511) **35** prowadzenie przedstawicielstw handlowych i usługowych podmiotów zagranicznych w kraju; agencje importowo-eksportowe; agencje informacji handlowej, agencje reklamowe; usługi zaopatrzenia osób trzecich jako zakupy produktów usług dla innych przedsiębiorstw.

(111) **247695** (220) 2008 12 18 (210) 350148  
 (151) 2012 07 03 (441) 2009 03 30  
 (732) FENIX AUTO PARTS Kazimiera Raniecka, Warszawa, PL.  
 (540)



Kolor znaku: czerwony, niebieski

(531) 26.3.1, 26.3.23, 26.11.3, 27.5.1, 29.1.12  
 (510), (511) **07** tłumiki do silników, świece zapłonowe, pompy, **09** akumulatory elektryczne do pojazdów.

(111) **247696** (220) 2009 12 14 (210) 364087  
 (151) 2012 07 03 (441) 2010 03 29  
 (732) OSTROWSKI Spółka z ograniczoną odpowiedzialnością,  
 Kraków, PL.  
 (540)



Kolor znaku: biały, czarny, ciemnoczerwony

(531) 26.1.1, 26.1.4, 27.5.1, 29.1.13  
 (510), (511) **35** zgrupowanie na rzecz osób trzecich różnych towarów pozwalające nabywcy wygodnie je oglądać i kupować przez Internet jak i w hurtowniach, sklepach i punktach sprzedaży z następującymi artykułami: dyktafony, dyski do rejestracji dźwięku, urządzenia do transmisji dźwięku, ekrany projekcyjne, głośniki, hologramy, kamery wideo zespolone z magnetofonem, kasyety wideo, kasyety video z grammi, lasery nie do celów medycznych, lusterka optyczne, magnetowidy, monitory ekranowe, urządzenia do montażu filmów kinematograficznych, nośniki do rejestracji dźwięku, obiektywy optyczne, obiektywy do astrofotografii, optyczne nośniki danych, światłowody, osłony obiektywów, osłony przeciwodblaskowe, odbiorniki radiowe, radia samochodowe, radiopagery, sprzęt do korzystania z telefonu bez użycia rąk, szkła optyczne, elektroniczne tablice ogłoszeń, świetlne i mechaniczne tablice sygnalizacyjne, taśmy do rejestracji dźwięku, taśmy wideo, słuchawki telefoniczne, telefoniczne urządzenia nadawcze, telefony przenośne, urządzenia do nawigacji satelitarnej, urządzenia i przyrządy optyczne, urządzenia podpowiadające dla prezentatorów telewizyjnych, urządzenia projekcyjne, urządzenia przeznaczone do rozrywki przystosowane wyłącznie do odbiorników telewizyjnych, urządzenia telefoniczne, urządzenia telewizyjne, urządzenia zawierające wizjery optyczne, wideofony, wyroby optyczne, **38** łączność poprzez sieć światłowodów, łączność poprzez terminale komputerowe, łączność telefoniczna, łączność za pomocą telefonii komórkowej, połączenie ze światową siecią komputerową za pomocą komputera, przesyłanie informacji tekstowej i obrazowej za pomocą komputera, przydzielanie dostępu do baz danych, przydzielanie kanałów telekomunikacyjnych dla usług związanych z telezakupami, przydzielanie użytkownikowi dostępu do światowej sieci komputerowej, łączność za pomocą telefonów, telewizja kablowa, łączność poprzez terminale komputerowe, transmisja programów radiowych, transmisja programów telewizyjnych, transmisja satelitarna, usługi ogłoszeń elektronicznych, usługi poczty głosowej, usługi telefoniczne, usługi związane z ustalaniem tras połączeń i połączeń dla telekomunikacji, wypożyczenie czasu dostępu do światowej sieci komputerowej, wypożyczenie modemów, wypożyczenie telefonów, wypożyczenie urządzeń telekomunikacyjnych, zlecenia przywoławcze realizowane poprzez radio, telefon i inne środki łączności elektronicznej.

(111) **247697** (220) 2010 04 21 (210) 369366  
 (151) 2012 06 15 (441) 2010 08 02



(732) CENTRUM EDUKACJI I INICJATYW KULTURALNYCH, Olsztyn, PL.  
(540)



Kolor znaku: pomarańczowy, czarny, biały, szary

(531) 2.1.2, 3.3.1, 27.5.1, 29.1.14

(510), (511) **06** zawieszki do kluczy z metali nieszlachetnych, puchary, figurki, statuetki z metali nieszlachetnych, foremki do lodu metalowe, dzwony i dzwonki nieelektryczne, kołatki do drzwi metalowe, maskotki metalowe, gadzety reklamowe z metali nieszlachetnych i ich stopów znajdujące się w tej klasie jak: kłódki, litery i cyfry z metali nieszlachetnych, nasadki na laski metalowe, plakietki pamiątkowe metalowe, łańcuchy dla psów metalowe, skarbonki metalowe, skrobaczki do obuwia, tabliczki identyfikacyjne metalowe, **16** afisze, albumy okolicznościowe, broszury, artykuły szkolne, czasopisma, emblematy papierowe, osłony na doniczki z papieru, dekoracje papierowe imprez masowych, materiały piśmienne, obrusy papierowe, papier, rysunki, papier świecący, okolicznościowe etykiety papierowe, folie z tworzyw sztucznych do pakowania, formularze organizacyjne imprez masowych, dyplomy papierowe, foldery, fotografie, grafiki, kalendarze, katalogi okolicznościowe, koperty, książki, obrazy, okolicznościowe mapy, naklejki, nalepki, notesy, papierowe opakowania okolicznościowe, periodyki, papeteria ozdobna, pocztówki, plakaty, prospekty, publikacje, przewodniki turystyczne, reprodukcje graficzne, ryciny, torby do pakowania okolicznościowe, tablice i arkusze ogłoszeniowe z papieru i tektury, stemple okolicznościowe, zakładki do książek, widokówki, wydawnictwa naukowe o regionie warmińsko-mazurskim, **35** usługi w zakresie reklamy osób trzecich, prowadzenie agencji reklamowych, dystrybucja i rozpowszechnianie reklam, ogłoszeń reklamowych oraz materiałów reklamowych i promocyjnych takich jak: ulotki, programy, foldery, plakaty, afisze, reklama korespondencyjna, reklama radiowa, telewizyjna, reklama za pośrednictwem sieci komputerowej, komputerowe zarządzanie plikami, reklama prasowa, reklama kinowa, usługi w zakresie akwizycji, promocji i marketingu, szczególnie w dziedzinie imprez kulturalnych, sportowych i sportowo-rekreacyjnych oraz w dziedzinie rozrywki i wypoczynku, wynajem czasu reklamowego we wszystkich środkach przekazu, wynajem miejsc i powierzchni na umieszczanie ogłoszeń lub reklam, profesjonalne zarządzanie działalnością artystyczną, usługi reklamowe w zakresie promocji regionu warmińsko-mazurskiego, usługi reklamy i promocji wyrobów oraz towarów pochodzących z regionu warmińsko-mazurskiego, usługi reklamowe w zakresie sztuki ludowej i rzemiosła artystycznego regionu warmińsko-mazurskiego, promocja turystyki, organizacja wystaw i targów w celach reklamowych regionu, **41** gromadzenie literatury, materiałów szkoleniowych i pamiętek, organizowanie działań promocyjnych i informacyjnych poprzez organizowanie i prowadzenie wszelkich imprez publicznych, prezentacji, wystaw, szkoleń i kursów edukacyjnych, konferencji, kongresów, seminariów, sympozjów, zjazdów, spotkań przedstawicieli przedsiębiorców z przedstawicielami władz, organizowanie konkursów edukacyjnych lub rozrywkowych, kulturalnych lub edukacyjnych, organizacja widowisk, koncertów, festiwali, jarmarków, organizowanie zawodów i obozów sportowych jak: biegi narciarskie, narto-rolkowe, biathlony, kuligi, tyżwiarskie, bojerowe, zjazdowe, na orientację, wyścigi rowerowe, motorowe, krosy, wędkarskie, nurkowe, zawody żeglarskie, pływakie, kajakowe, nurkowania, kąpiele morsów, loty szybowcowe, para-lotniarstwo, usługi w zakresie kultury fizycznej, usługi w zakresie prowadzenia informacji o rekreacji, usługi rozrywkowe w zakresie organizowania festynów ludowych, rekreacja rodzinna-pikniki, grzybobranie, spotkania towarzyskie, integracyjne, imprezy w plenerze-rajdy, złoty, usługi w zakresie organizowania imprez sportowo-rekreacyjnych, usługi związane z organizacją wypoczynku, promocja rozwoju nauki i kultury, produkcja filmów na taśmach i wideokasetach, rozpowszechnianie filmów i nagrań wideo, usługi na rzecz rozwoju wymiany zagranicznej w zakresie nauki i kultury, wspieranie zdolnej młodzieży uczącej się, kół naukowych oraz twórców kultury.

(111) **247698** (220) 2010 10 06 (210) 376165  
(151) 2012 06 15 (441) 2011 01 17  
(732) Philip Morris Brands Sàrl, Neuchatel, CH.  
(540)



Kolor znaku: ciemnoczerwony, złoty

(531) 24.1.9, 24.1.17, 24.9.2, 24.9.7, 29.1.12

(510), (511) **34** tytoń, tytoń surowy oraz tytoń w stanie przetworzonym; wyroby tytoniowe, cygara, papierosy, cygaretki, tytoń do samodzielnego skręcania papierosów, tytoń do fajek, tytoń do żucia, tabaka, papierosy aromatyzowane, papierosy kretek; substytuty tytoniu (nie do celów medycznych); przybory dla palaczy, ustniki oraz bibułka do papierosów, filtry do papierosów, pojemniki na tytoń nie z metali szlachetnych, papierośnice nie z metali szlachetnych, popielniczki nie z metali szlachetnych, fajki, kieszonkowe przyrządy do skręcania papierosów, zapalniczki dla palaczy tytoniu; zapałki.

(111) **247699** (220) 2010 10 07 (210) 376187  
(151) 2012 06 15 (441) 2011 01 17  
(732) SPÓŁDZIELNIA MLECZARSKA „MAZOWSZE”, Chorzele, PL.  
(540)



Kolor znaku: biały, czarny, czerwony, pomarańczowy, zielony, złoty

(531) 8.3.8, 26.1.1, 26.2.1, 26.4.4, 27.5.1, 29.1.15

(510), (511) **29** mleko i produkty mleczne: masło, masło śmietankowe, masło smakowe: arachidowe, czekoladowe i kakaowe, margaryna; śmietana jako produkt mleczarski, śmietanka deserowa, śmietanka kremówka; serwatka, sery dojrzałe, sery pleśniowe, świeże sery niedojrzałe, sery solankowe, sery żółte twarde i miękkie, sery smażone, serki wędzone, serki kremowe, serki homogenizowane, serki topione, serek biały, sery twarogowe, twarogi; napoje mleczne fermentowane: kefir, kefir owocowy, kumys, maślanka; napoje mleczne lub z przewagą mleka; jogurty: naturalne, owocowe, zbożowe lub aromatyzowane; kazeina do celów spożywczych, **35** usługi agencji importowo-eksportowej, usługi pośrednictwa handlowego na rzecz firm krajowych i zagranicznych; usługi prowadzenia sprzedaży w sklepach i/lub hurtowniach oraz za pośrednictwem strony internetowej towarów takich jak: mleko i wyroby mleczne, jaja, oleje i tłuszcze jadalne; usługi marketingowe; usługi reklamowe i promocyjne, dystrybucja materiałów reklamowych, próbek i wzorów wyrobów; organizacja pokazów, targów i wystaw w celach handlowych lub reklamowych; doradztwo i pomoc w zakresie organizowania i prowadzenia działalności gospodarczej; usługi badania rynku, **39** usługi transportowe i spedycyjne; towarowy transport drogowy pojazdami uniwersalnymi i specjalistycznym, specjalistyczny transport chłodniczy artykułów spożywczych; składowanie, magazynowanie, magazynowanie chłodnicze, przechowywanie, pakowanie, sortowanie, konfekcjonowanie i dostarczanie towarów; usługi informacyjne i pośrednictwo w zakresie transportu i spedycji, **42** prace badawczo-rozwojowe w dziedzinie nauk przyrodniczych i technicznych dla osób trzecich; laboratoryjna ocena mleka, badania biologiczne i chemiczne, kontrola jakości; doradztwo techniczne i technologiczne w zakresie przetwórstwa mleka; opracowywanie projektów technicznych, projektowanie opakowań, usługi projektowania graficznego; wzornictwo przemysłowe.

(111) **247700** (220) 2005 12 16 K (210) 377322  
 (151) 2012 06 27 (441) 2011 01 17  
 (732) GIGI COSMETIC LABORATORIES LTD., Petah-Tikva, IL.  
 (540)



(531) 26.11.1, 27.5.1  
 (510), (511) **03** mydła, środki perfumeryjne, olejki eteryczne, kosmetyki, płyny do włosów.

(111) **247701** (220) 2010 12 21 (210) 379259  
 (151) 2012 07 02 (441) 2011 03 28  
 (732) KOPKA AGNIESZKA, Warszawa, PL.  
 (540)



Kolor znaku: wiśniowy, szary

(531) 18.2.1, 27.5.1, 29.1.12  
 (510), (511) **35** usługi prowadzenia sklepu i hurtowni w zakresie sprzedaży detalicznej i hurtowej sprzętu do jazdy konnej, filmów i innych publikacji o tematyce jeździeckiej, import tych towarów, usługi świadczone przez sklepy za pomocą katalogów przesyłanych pocztą i środków komunikacji elektronicznej w zakresie sprzedaży sprzętu do jazdy konnej, usługi w zakresie prowadzenia i zarządzania działalnością gospodarczą, usługi w zakresie doradztwa gospodarczego oraz marketingu, usługi reklamowe, **41** organizowanie, obsługa oraz prowadzenie konferencji, kongresów, seminariów i sympozjów; doradztwo zawodowe w zakresie edukacji lub kształcenia; usługi w zakresie organizacji i prowadzenia szkoleń; informacja o edukacji; kształcenie praktyczne (pokazy); publikowanie elektroniczne on-line książek i periodyków; usługi wydawnicze, publikowanie wydawnictw książkowych i periodyków; usługi w zakresie organizacji i prowadzenia szkoleń; usługi w zakresie organizacji i prowadzenia szkoleń e-learningowych, udostępnianie publikacji elektronicznych on-line, nagrywanie filmów.

(111) **247702** (220) 2011 01 13 (210) 379965  
 (151) 2012 06 28 (441) 2011 04 26  
 (732) MUZEUM POJEZIERZA ŁĘCZYŃSKO-WŁODAWSKIEGO WE WŁODAWIE, Włodawa, PL.  
 (540)



Kolor znaku: jasnozielony, ciemnozielony, niebieski, czarny

(531) 5.1.3, 5.1.5, 29.1.14  
 (510), (511) **41** usługi muzealne w postaci wystaw, organizowanie i prowadzenie koncertów, organizowanie wystaw z dziedziny kultury lub edukacji, rozrywka.

(111) **247703** (220) 2011 02 14 (210) 381272  
 (151) 2012 07 02 (441) 2011 05 23  
 (732) AXELLUS SPÓŁKA Z OGRANICZONĄ ODPOWIEDZIALNOŚCIĄ, Warszawa, PL.  
 (540) Nutrillett

(510), (511) **05** substancje dietetyczne do celów leczniczych; dietetyczna żywność przystosowana do celów medycznych; suplementy mineralne do żywności, suplementy diety do stosowania przez ludzi w leczeniu lub profilaktyce; dietetyczne i lecznicze substancje jako komponenty do leków i preparatów specjalnego przeznaczenia medycznego; suplementy do żywności, substancje mineralne, witaminy, preparaty chemiczne do celów medycznych, dodatki i komponenty do żywności, **29** żywność dietetyczna; podstawowe dodatki do żywności wytworzone z użyciem dodatków pochodzenia roślinnego; nie będące lekami suplementy dietetyczne; niemedyczne żywnościowe preparaty stymulujące i pobudzające czynności organizmu człowieka na bazie produktów żywnościowych zawartych w klasie 29, **30** niemedyczne dietetyczne, regeneracyjne i energetyzujące substancje i dodatki do potraw; niemedyczne żywnościowe preparaty stymulujące i pobudzające czynności ludzkiego organizmu na bazie produktów żywnościowych zawartych w klasie 30.

(111) **247704** (220) 2011 02 14 (210) 381324  
 (151) 2012 07 04 (441) 2011 05 23  
 (732) S.B.S. SPÓŁKA Z OGRANICZONĄ ODPOWIEDZIALNOŚCIĄ, Warszawa, PL.  
 (540)

RED ROY

Kolor znaku: biały, czerwony

(531) 27.5.1, 29.1.12  
 (510), (511) **14** biżuteria, chronografy, chronometry, etui na zegarki, spinki do krawatów, spinki do mankietów, zegarki, zegarki na rękę, **18** aktówki, aktówki i teczki, parasole, parasolki, plecaki podróżne (kosmetyczki), podróżne (torby), portfele, portmonetki, teki, dyplomatki, torby na kółkach, torby na ubranie, torby podróżne, torebki, walizeczki, walizki, walizki ze skóry lub skóry wtórnej, walizy, **25** bezrękawniki, bielizna osobista, bluzki, bluzy, buty, buty sznurowane, czapki, dzianina, dżerseje, garnitury, kamizelki, kapelusze, kąpielówki, koszule, koszulka gimnastyczna, krawaty, kurtki, kurtki wełniane lub futrzane z kapturem, majtki, nakrycia głowy (odzież), obuwie, odzież, odzież ze skóry, odzież z imitacji skóry, okrycia wierzchnie, paski, piżamy, płaszcze, podkoszulki, rękawiczki, sandały, skarpetki, slipy, spodnie, spodnice, sukienki, swetry, szale, szaliki, szelki, T-shirty.

(111) **247705** (220) 2011 03 04 (210) 382206  
 (151) 2012 06 28 (441) 2011 06 06  
 (732) BRAND SPÓŁKA Z OGRANICZONĄ ODPOWIEDZIALNOŚCIĄ, Warszawa, PL.  
 (540)



Kolor znaku: bordowy, biały, srebrny

(531) 26.4.2, 27.5.1, 29.1.13  
 (510), (511) **25** garnitury, odzież gotowa, sukienki, **35** promocja sprzedaży dla osób trzecich, zarządzanie w zakresie zamówień w handlu.

(111) **247706** (220) 2011 03 04 (210) 382203  
 (151) 2012 06 25 (441) 2011 06 06  
 (732) BRAND SPÓŁKA Z OGRANICZONĄ ODPOWIEDZIALNOŚCIĄ, Warszawa, PL.  
 (540)



Kolor znaku: biały, bordowy, srebrny  
 (531) 26.4.1, 26.13.25, 29.1.13

(510), (511) **25** garnitury, odzież gotowa, sukienki, **35** promocja sprzedaży dla osób trzecich, zarządzanie w zakresie zamówień w handlu.

(111) **247707** (220) 2011 03 10 (210) 382498  
 (151) 2012 06 29 (441) 2011 06 20  
 (732) PERUCKI MARIUSZ K., KRZEWIŃSKI BARTŁOMIEJ MENTIS  
 SPÓŁKA CYWILNA, Leszno, PL.  
 (540)



Kolor znaku: czarny, czerwony, niebieski, biały  
 (531) 2.1.1, 2.9.4, 2.9.25, 26.1.6, 27.5.1, 29.1.14  
 (510), (511) **44** usługi medyczne.

(111) **247708** (220) 2010 03 08 (210) 367465  
 (151) 2012 06 28 (441) 2010 06 21  
 (732) Laboratorium Kosmetyczne Dr Irena Eris  
 Spółka z ograniczoną odpowiedzialnością, Piaseczno, PL.  
 (540) ALFABET ZDROWEJ SKÓRY

(510), (511) **03** kosmetyki; kremy do twarzy i do ciała, emulsje do twarzy i do ciała, płyny do twarzy i do ciała, żele do twarzy i do ciała, pianki do twarzy i do ciała, oliwki i balsamy do skóry, środki do mycia i pielęgnacji stóp; mydła; środki do mycia i kąpieli; środki do mycia i pielęgnacji włosów, szampony, balsamy do włosów, odżywki do włosów, kremy do włosów, emulsje do włosów, płyny do włosów, żele do włosów, pianki do włosów; środki perfumeryjne; perfumy; wody toaletowe i kolońskie; olejki eteryczne, dezodoranty osobiste i antyperspiranty, środki do makijażu i demakijażu, fluydy, środki do pielęgnacji i malowania ust; środki do pielęgnacji i malowania paznokci; środki do higieny intymnej zawarte w tej klasie; środki do opalania i chroniące przed promieniowaniem ultrafioletowym; środki do samoopalania; preparaty do depilacji; pudry do makijażu, pudry do kąpieli, pudry higieniczne zawarte w tej klasie; środki do pielęgnacji zębów i jamy ustnej; artykuły toaletowe zawarte w tej klasie, pianki do golenia, żele do golenia, balsamy po goleniu, **05** produkty i preparaty lecznicze do pielęgnacji skóry; kremy do twarzy i do ciała do celów leczniczych, emulsje do twarzy i do ciała do celów leczniczych, płyny do twarzy i do ciała do celów leczniczych, żele do twarzy i do ciała do celów leczniczych, pianki do twarzy i do ciała do celów leczniczych, oliwki i balsamy lecznicze; produkty lecznicze do stóp, sole do kąpieli do celów leczniczych; preparaty do kąpieli leczniczych, preparaty medyczne w postaci leczniczych kremów, emulsji, płynów, żeli, oliwek i balsamów dla skóry alergicznej i wrażliwej, skóry suchej, skóry trądzikowej, skóry z problemami naczynkowymi, skóry z trądzikiem różowatym, skóry z przebarwieniami, skóry po zabiegach onkologicznych, skóry napromieniowanej po radioterapii, skóry z problemami łuszczycowymi, skóry dla kobiet w/lub po ciąży, preparaty lecznicze dla skóry dzieci, preparaty dla skóry atopowej, produkty lecznicze do skóry głowy, produkty lecznicze do włosów, preparaty witaminowe, substancje dietetyczne do celów leczniczych, suplementy diety, suplementy diety do celów leczniczych, suplementy diety wspomagające odchudzanie, suplementy diety przeznaczone do polepszenia stanu skóry, włosów i paznokci oraz do ich pielęgnacji; herbaty ziołowe do celów leczniczych, **29** środki, odżywki i koncentraty na bazie białka spożywczego oraz na bazie lipidów wzbogacone witaminami, solami mineralnymi i aminokwasami nie do celów leczniczych, suplementy żywności będące środkami spożywczymi na bazie białka spożywczego przeznaczone do polepszenia stanu skóry, włosów i paznokci oraz do ich pielęgnacji, suplementy żywności będące środkami spożywczymi na bazie lipidów przeznaczone do polepszenia stanu skóry, włosów i paznokci oraz do ich pielęgnacji, suplementy diety wspomagające odchudzanie na bazie białka spożywczego oraz na bazie lipidów wzbogacone witaminami, składnikami mineralnymi i aminokwasami, zawarte w klasie 29, **30** środki, koncentraty i odżywki węglowodanowe i wysokoenergetyczne

wzbogacone witaminami, solami mineralnymi i aminokwasami nie do celów leczniczych, suplementy żywności będące środkami spożywczymi na bazie węglowodanów, przeznaczone do polepszenia stanu skóry, włosów i paznokci oraz do ich pielęgnacji, suplementy diety wspomagające odchudzanie na bazie węglowodanów oraz na bazie błonnika wzbogacone witaminami, składnikami mineralnymi i aminokwasami, zawarte w klasie 30, herbaty.

(111) **247709** (220) 2010 08 18 (210) 374313  
 (151) 2012 06 28 (441) 2010 11 22  
 (732) E-TERM Paweł Cwynar, Kraków, PL.  
 (540)

**e-term.pl**

Kolor znaku: czerwony, czarny

(531) 24.17.1, 24.17.2, 24.17.7, 27.5.1, 29.1.12  
 (510), (511) **35** usługi w zakresie sprzedaży i dystrybucji w sklepach i hurtowniach internetowych urządzeń, towarów i akcesoriów do instalacji grzewczych c.o. i c.w.u., sanitarnych, klimatyzacyjnych, wentylacyjnych, kominowych, kanalizacyjnych, solarnych i pomp ciepła.

(111) **247710** (220) 2011 03 04 (210) 382181  
 (151) 2012 06 25 (441) 2011 06 06  
 (732) ITOCHU Corporation, Osaka, JP.  
 (540) QUANTURBO  
 (510), (511) **12** opony, części i akcesoria do opon.

(111) **247711** (220) 2011 03 04 (210) 382199  
 (151) 2012 06 25 (441) 2011 06 06  
 (732) TARWACKI ARTUR, Warszawa, PL.  
 (540) Uciekający Budzik  
 (510), (511) **09** odtwarzacz plików mp3 i innych nagrań audio, **14** budzik wyposażony w napęd elektryczny.

(111) **247712** (220) 2011 03 07 (210) 382289  
 (151) 2012 07 03 (441) 2011 06 20  
 (732) KACZMAREK KATARZYNA JOYNESS, Olsztyn, PL.  
 (540)



Kolor znaku: biały, jasnozielony, żółty, zielony, pomarańczowy, różowy, niebieski, jasnoniebieski, ciemnoniebieski, szary

(531) 26.1.16, 26.11.13, 26.13.25, 27.5.1, 29.1.15  
 (510), (511) **16** publikacje prasowe, książki, broszury, foldery, katalogi, afisze, plakaty, **41** usługi związane z organizacją i obsługą imprez propagujących zdrowy tryb życia i zdrowia, prezentacje akustyczne przy użyciu gongów, mis dźwiękowych, dzwonów i innych instrumentów, usługi organizacji i prowadzenia wykładów, seminariów, sympozjów, spotkań tematycznych, konferencji i konsultacji w zakresie: promocji zdrowego stylu życia, stosowania techniki charakterze relaksująco-energetyzującym i motywującym, usługi w zakresie prowadzenia klubów zdrowia, **44** usługi planowania i realizacji przedsięwzięć promujących zdrowy styl życia w zakresie poprawy zdrowia psychicznego, porady psychologiczne, terapia dźwiękowa i plastyczna (arteterapia) prowadzona przy pomocy różnych instrumentów i technik oddziaływania, stosowane metody: m.in. hipnoza, wprowadzanie w trans, relaksacja oraz kreacja plastyczna.

(111) **247713** (220) 2011 03 09 (210) 382412  
 (151) 2012 06 21 (441) 2011 06 20



(732) PPG DECO POLSKA SPÓŁKA Z OGRANICZONĄ ODPOWIEDZIALNOŚCIĄ, Wrocław, PL.  
(540)



Kolor znaku: granatowy, biały

(531) 1.1.4, 25.3.1, 27.5.1, 29.1.12

(510), (511) **16** folie z tworzyw sztucznych do pakowania, wałki do malowania ścian, matryce, pędzle, pędzle dla malarzy, taśmy przyklepne, taśmy samoprzylepne do celów domowych lub biurowych, szczotki jako pędzle malarskie, **25** fartuchy ochronne jako odzież, rękawice jako części odzieży.

(111) **247714** (220) 2011 03 17 (210) 382815

(151) 2012 07 03 (441) 2011 06 20

(732) AMRAD SPÓŁKA AKCYJNA, Radom, PL.

(540)



Kolor znaku: czerwony

(531) 26.4.4, 27.5.1, 29.1.1

(510), (511) **03** środki myjące, czyszczące, szorujące, nabłyszczające, środki do nadawania połysku i polerowania, wybielacze, odplamiacze, odtłuszczacze, środki dezynfekujące, mydła, dezodoranty, kosmetyki, olejki eteryczne, **07** maszyny i obrabiarki, mechanizmy sprzęgła i napędy z wyjątkiem tych stosowanych w pojazdach lądowych, narzędzia rolnicze o napędzie innym niż ręcznym, piły, elektryczne maszyny i urządzenia czyszczące, sita, zamiatarki samojezdne, polerki, myjki, odkurzacze, silniki, pompy, instalacje do mycia pojazdów, froterki, **11** urządzenia do dezynfekcji, filtry, instalacje wodociągowe, kotły grzewcze, nawilżacze, podgrzewacze, urządzenia do oczyszczania ścieków, suszarki, urządzenia do zmiękczenia i uzdatniania wody, **37** usługi serwisowe w zakresie naprawy maszyn: myjących, zamiatarek, urządzeń czyszczących, naprawa pojazdów, mycie samochodów i pojazdów.

(111) **247715** (220) 2011 03 21 (210) 382944

(151) 2012 06 22 (441) 2011 07 04

(732) ZAKŁADY FARMACEUTYCZNE POLPHARMA SPÓŁKA

AKCYJNA, Starogard Gdański, PL.

(540) Reumelox

(510), (511) **05** produkty farmaceutyczne.

(111) **247716** (220) 2011 03 30 (210) 383376

(151) 2012 06 28 (441) 2011 07 04

(732) ADVISERS SPÓŁKA AKCYJNA, Warszawa, PL.

(540)



Kolor znaku: czerwony

(531) 26.4.2, 26.4.3, 26.11.3, 27.5.1, 29.1.1

(510), (511) **35** doradztwo w zarządzaniu działalnością gospodarczą, pomoc w prowadzeniu działalności gospodarczej, pomoc w zarządzaniu działalnością gospodarczą, badania rynku, analizy kosztów, rozpowszechnienie ogłoszeń reklamowych, biura pośrednictwa pracy, wynajmowanie maszyn i urządzeń dla biur, wynajmowanie urządzeń i wyposażenia biurowego, księgowość, rachunkowość, sporządzanie sprawozdań rachunkowych, audyt, doradztwo w zakresie

organizowania i prowadzenia działalności gospodarczej, doradztwo w zakresie organizacji i zarządzania działalnością gospodarczą, doradztwo w zakresie zarządzania personelem, doradztwo w zakresie prowadzenia działalności gospodarczej, pomoc przedsiębiorstwom w działalności gospodarczej (przemysłowej lub handlowej), pomoc przy zarządzaniu przedsiębiorstwami przemysłowymi lub handlowymi, ekspertyzy w zakresie wydolności przedsiębiorstw, badania marketingowe, handlowe wyceny, badania rynku, pozyskiwanie informacji o działalności gospodarczej, rynkowe badania, wywiad gospodarczy, doradztwo dotyczące organizowania działalności gospodarczej, reklama, kreowanie wizerunku [firmy, usług, towaru], badania w dziedzinie działalności gospodarczej, public relations, agencje reklamowe, agencje public relations, usługi doradcze w zarządzaniu działalnością gospodarczą, usługi modelek i modeli [promocja sprzedaży i reklamy], analizy rynkowe, zarządzanie zbiorami informatycznymi, doradztwo specjalistyczne w sprawach działalności gospodarczej, ekonomiczne prognozy, informacja o działalności gospodarczej, badania opinii publicznej, sondaże opinii, rekrutacja personelu, usługi związane z przenoszeniem przedsiębiorstw, przygotowywanie zeznań podatkowych, prezentowanie produktów w mediach dla celów sprzedaży detalicznej, zarządzanie (w ramach prowadzonej działalności gospodarczej) w zakresie udzielania licencji na towary i usługi na rzecz osób trzecich, outsourcing [doradztwo handlowe], fakturowanie, **36** dzierżawa majątku nieruchomości, agencje badające zdolność kredytową [kredytowanie], agencje nieruchomości, agencje pośrednictwa w handlu nieruchomościami, pośrednictwo w sprawach majątku nieruchomości, agencje ściągania wierzytelności, agencje ściągające należności, operacje finansowe, transakcje finansowe, oszacowanie [wycena] majątku nieruchomości, wycena nieruchomości, zbiórki funduszy na cele dobroczynne, fundusz inwestycyjny wzajemny [tworzenie funduszu], inwestycje kapitałowe, operacje rozrachunkowości finansowej, operacje rozrachunkowości finansowej [izby rozrachunkowej], pożyczki w zakresie finansowania, ekspertyzy dla celów fiskalnych, ekspertyzy do celów podatkowych, wycena finansowa w zakresie ubezpieczeń, bankowości, nieruchomości, faktoring, usługi powiernicze, usługi finansowe, zarządzanie majątkiem, pożyczki pod zastaw, zarządzanie majątkiem nieruchomości, administrowanie nieruchomościami, analizy finansowe, doradztwo w sprawach finansowych, doradztwo w sprawach ubezpieczeniowych, informacje finansowe, ściąganie czynszów, wynajmowanie pomieszczeń biurowych będących nieruchomościami, usługi finansowej likwidacji przedsiębiorstw, **45** agencje detektywistyczne, media, doradztwo w zakresie własności intelektualnej, zarządzanie prawami autorskimi, usługi pomocy w badaniach prawnych, sprawach spornych.

(111) **247717** (220) 2011 04 04 (210) 383584

(151) 2012 07 03 (441) 2011 07 18

(732) POLMOSTRÓW SPÓŁKA Z OGRANICZONĄ

ODPOWIEDZIALNOŚCIĄ, Wysocko Wielkie, PL.

(540)

**POLMO**strów

(531) 27.5.1

(510), (511) **07** tłumiki do silników, tłumiki wydechu do silników, wydechowe rury rozgałęzione do silników, **12** pojazdy lądowe, części zamienne do pojazdów lądowych zawarte w tej klasie.

(111) **247718** (220) 2011 04 04 (210) 383586

(151) 2012 07 03 (441) 2011 07 18

(732) POLMOSTRÓW SPÓŁKA Z OGRANICZONĄ

ODPOWIEDZIALNOŚCIĄ, Wysocko Wielkie, PL.

(540)



(531) 26.1.2, 26.1.18, 27.5.1

(510), (511) **07** tłumiki do silników, tłumiki wydechu do silników, wydechowe rury rozgałęźne do silników, **12** pojazdy lądowe, części zamienne do pojazdów lądowych zawarte w tej klasie.

(111) **247719** (220) 2011 04 08 (210) 383838  
(151) 2012 07 02 (441) 2011 07 18

(732) ORZECZOWSKI KRZYSZTOF, GRUDZIEN DARIUSZ FENIKS  
COSMETICS SPÓŁKA CYWILNA, Szczecin, PL.

(540) COSTA DEL SUN

(510), (511) **03** wyroby perfumeryjne, perfumy wody kolońskiej i toaletowej, olejki aromatyczne, kosmetyki, mydła toaletowe, preparaty kosmetyczne do kąpieli, preparaty do demakijażu, kremy kosmetyczne, mleczka kosmetyczne, maseczki kosmetyczne, pomadki do ust, ołówki kosmetyczne, środki ochronne przeciwsłoneczne i do opalania, depilatory, lotony do celów kosmetycznych, antyperspiranty, dezodoranty do użytku osobistego, lakiery i zmywacze do paznokci, przybory toaletowe zawarte w tej klasie 03, tusze do rzęs, saszetki zapachowe, środki do golenia, środki do czyszczenia zębów, wody do ust, płyny, szampony i odżywki do pielęgnacji włosów, lakiery i farby do włosów, **25** odzież, obuwie i nakrycia głowy.

(111) **247720** (220) 2011 04 08 (210) 383840  
(151) 2012 07 02 (441) 2011 07 18

(732) ORZECZOWSKI KRZYSZTOF, GRUDZIEN DARIUSZ FENIKS  
COSMETICS SPÓŁKA CYWILNA, Szczecin, PL.

(540) I'M FLYING

(510), (511) **03** wyroby perfumeryjne, perfumy wody kolońskiej i toaletowej, olejki aromatyczne, kosmetyki, mydła toaletowe, preparaty kosmetyczne do kąpieli, preparaty do demakijażu, kremy kosmetyczne, mleczka kosmetyczne, maseczki kosmetyczne, pomadki do ust, ołówki kosmetyczne, środki ochronne przeciwsłoneczne i do opalania, depilatory, lotony do celów kosmetycznych, antyperspiranty, dezodoranty do użytku osobistego, lakiery i zmywacze do paznokci, przybory toaletowe zawarte w tej klasie 03, tusze do rzęs, saszetki zapachowe, środki do golenia, środki do czyszczenia zębów, wody do ust, płyny, szampony i odżywki do pielęgnacji włosów, lakiery i farby do włosów, **25** odzież, obuwie i nakrycia głowy.

(111) **247721** (220) 2011 04 08 (210) 383851  
(151) 2012 07 02 (441) 2011 07 18

(732) Paroc Oy AB, Helsinki, FI.

(540)



Kolor znaku: biały, czerwony

(531) 26.4.1, 26.11.3, 26.11.6, 26.11.9, 29.1.12

(510), (511) **17** materiały izolacyjne.

(111) **247722** (220) 2010 05 17 (210) 370352  
(151) 2012 07 02 (441) 2010 08 30

(732) SOKPOL Spółka z ograniczoną odpowiedzialnością,  
Myszków, PL.

(540) WSPOMNIENIE LATA

(510), (511) **32** esencje do produkcji napojów, syropy, preparaty do sporządzania likierów, pastylki i proszki do wytwarzania napojów musujących, soki i napoje owocowe, soki i napoje warzywne, woda mineralna gazowana i niegazowana, ekstrakty bezalkoholowe z owoców.

(111) **247723** (220) 2011 01 26 (210) 380527  
(151) 2012 07 04 (441) 2011 05 09

(732) CHORZEWSKI PATRYK PAT-KOMP INFORMATYCZNA  
OBSŁUGA FIRM, Honoratka, PL.

(540)



Kolor znaku: jasnoniebieski, niebieski, biały, żółty

(531) 1.5.1, 1.5.2, 1.5.12, 7.1.8, 27.5.1, 29.1.14

(510), (511) **35** usługi w zakresie hurtowej, detalicznej i internetowej sprzedaży komputerów i urządzeń peryferyjnych do komputerów, programów i gier komputerowych, nagrań dźwiękowych i audiowizualnych na płytach CD i DVD, sprzętu audiowizualnego, artykułów gospodarstw domowego i oświetlenia, gier i zabawek dla dzieci, mebli biurowych i ogólnego przeznaczenia, telefonów i akcesoriów do telefonów, części i akcesoriów do samochodów, **37** naprawa i konserwacja komputerów i urządzeń peryferyjnych do komputerów, naprawa i konserwacja maszyn i urządzeń elektrycznych, projektowanie i wykonywanie instalacji elektrycznych ogólnego przeznaczenia, systemów bezpieczeństwa, telekomunikacyjnych, audiowizualnych, **41** organizowanie i prowadzenie seminariów, szkoleń i kursów specjalistycznych z zakresu technologii informatycznych, sprzętu komputerowego oraz jego obsługi, publikowanie książek, wydawnictw periodycznych i innych tekstów z zakresu informatyki i sprzętu informatycznego, nagrywanie filmów edukacyjnych, **42** doradztwo w sprawach sprzętu i oprogramowania komputerowego, instalowanie i konserwacja oprogramowania komputerowego, konwersja danych lub dokumentów na formę elektroniczną, odzyskiwanie danych komputerowych, projektowanie, powielanie, aktualizowanie i wypożyczanie oprogramowania komputerowego, tworzenie i utrzymywanie stron internetowych dla osób trzecich, usługi w zakresie ochrony antywirusowej komputerów i systemów komputerowych, tworzenie gier i grafiki komputerowej, wypożyczanie komputerów, zarządzanie stronami internetowymi.

(111) **247724** (220) 2011 03 07 (210) 382188  
(151) 2012 06 25 (441) 2011 06 20

(732) PONICHTERA JAN SKLEP REMONT, Ostrów Mazowiecka, PL.

(540)



Kolor znaku: biały, niebieski, szary, czarny

(531) 20.1.5, 26.4.7, 27.5.1, 29.1.14

(510), (511) **35** usługi prowadzenia sklepu i/lub hurtowni oraz usługi prowadzenia sprzedaży korespondencyjnej i z wykorzystaniem telekomunikacji w zakresie klejów, płytek, tapet, spoiw do gruntowania, środków zabezpieczających przed wilgocią, farb, rozpuszczalników do farb i lakierów, kitów, preparatów do konserwacji powierzchni metalowych i drewnianych, artykułów do konserwacji i malowania samochodów, wyrobów budowlanych, wyrobów ślusarskich, narzędzi i przyrządów ręcznych z napędem elektrycznym i mechanicznym, sprzętu oświetleniowego, wykładzin i materiałów izolujących, wykładzin podłogowych wewnętrznych, **37** usługi związane z budową i remontami budynków i mieszkań, roboty dekarские, wypożyczanie narzędzi i sprzętu budowlanego.

(111) **247725** (220) 2011 03 04 (210) 382207  
(151) 2012 06 25 (441) 2011 06 06

(732) KĘDZIERSKI KACPER LOGIC SYSTEMS, Mierzyn, PL.



(540)



(531) 27.5.1  
(510), (511) **25** odzież.

(111) **247726** (220) 2011 03 08 (210) 382296  
(151) 2012 07 03 (441) 2011 06 20  
(732) HODOWLA ROŚLIN BARTAŻEK SPÓŁKA Z OGRANICZONĄ  
ODPOWIEDZIALNOŚCIĄ GRUPA IHAR, Bartążek, PL.  
(540) MEGA  
(510), (511) **31** nasiona traw.

(111) **247727** (220) 2011 03 21 (210) 382945  
(151) 2012 06 22 (441) 2011 07 04  
(732) ZAKŁADY FARMACEUTYCZNE POLPHARMA SPÓŁKA  
AKCYJNA, Starogard Gdański, PL.  
(540)

**Срохайр**  
**Кроксаир**

(531) 27.5.1, 28.5.0  
(510), (511) **05** produkty farmaceutyczne.

(111) **247728** (220) 2011 03 21 (210) 382946  
(151) 2012 07 04 (441) 2011 07 04  
(732) ZAKŁADY FARMACEUTYCZNE POLPHARMA SPÓŁKA  
AKCYJNA, Starogard Gdański, PL.  
(540)

**POLCID**  
**ПОЛЬЦИД**

(531) 27.5.1, 28.5.1  
(510), (511) **05** produkty farmaceutyczne.

(111) **247729** (220) 2011 03 21 (210) 382947  
(151) 2012 07 04 (441) 2011 07 04  
(732) ZAKŁADY FARMACEUTYCZNE POLPHARMA SPÓŁKA  
AKCYJNA, Starogard Gdański, PL.  
(540)

**Adriabina**  
**Адриабина**

(531) 27.5.1, 28.5.1  
(510), (511) **05** produkty farmaceutyczne.

(111) **247730** (220) 2011 03 21 (210) 382948  
(151) 2012 07 04 (441) 2011 07 04  
(732) ZAKŁADY FARMACEUTYCZNE POLPHARMA SPÓŁKA  
AKCYJNA, Starogard Gdański, PL.  
(540)

**ВАСТЕКАЛР**  
**БАКТЕКАЛР**

(531) 27.5.1, 28.5.1  
(510), (511) **05** produkty farmaceutyczne.

(111) **247731** (220) 2011 03 30 (210) 383373  
(151) 2012 06 28 (441) 2011 07 04  
(732) JOHNSON & JOHNSON, New Brunswick, US.  
(540) SUDAGRIP

(510), (511) **05** preparaty i substancje farmaceutyczne, weterynaryjne i sanitarne.

(111) **247732** (220) 2011 04 04 (210) 383583  
(151) 2012 07 03 (441) 2011 07 18  
(732) VALEANT IPM SPÓŁKA Z OGRANICZONĄ  
ODPOWIEDZIALNOŚCIĄ, Rzeszów, PL.  
(540)



(531) 24.15.1, 24.15.8, 27.5.1  
(510), (511) **05** produkty farmaceutyczne i higieniczne, leki, preparaty zawierające witaminy i mikroelementy stosowane jako uzupełnienia pożywienia do celów leczniczych, zioła lecznicze, herbaty lecznicze z ziół, preparaty farmaceutyczne, żywność dietetyczna do celów leczniczych, dietetyczne napoje do celów leczniczych, dodatki odżywcze do celów leczniczych, dietetyczne substancje do celów leczniczych, żywność dla niemowląt, lecytyna do celów medycznych i dietetycznych, artykuły żywnościowe na bazie białka do celów medycznych, mleko białkowe.

(111) **247733** (220) 2011 04 04 (210) 383592  
(151) 2012 07 03 (441) 2011 07 18  
(732) NOVARTIS AG, Basel, CH.  
(540) PRICEDAN  
(510), (511) **05** preparaty farmaceutyczne.

(111) **247734** (220) 2011 04 04 (210) 383594  
(151) 2012 07 03 (441) 2011 07 18  
(732) NOVARTIS AG, Basel, CH.  
(540) DELPARAN  
(510), (511) **05** preparaty farmaceutyczne, mianowicie leki przeciwbólowe, przeciwreumatyczne jak również preparaty przeciwko grypie i migrenie.

(111) **247735** (220) 2011 04 04 (210) 383601  
(151) 2012 07 03 (441) 2011 07 18  
(732) NETTO SPÓŁKA Z OGRANICZONĄ ODPOWIEDZIALNOŚCIĄ,  
Motaniec, PL.  
(540)



Kolor znaku: czerwony, biały, czarny, niebieski  
(531) 26.11.1, 27.5.1, 29.1.14

(510), (511) **03** antypoślizgowe płyny do podłóg, antypoślizgowy wosk do podłóg, pasty do butów, kreda do czyszczenia, preparaty do czyszczenia, preparaty do czyszczenia rur odpływowych, preparaty do usuwania farby, preparaty do usuwania kamienia kotłowego stosowane w gospodarstwach domowych, środki do konserwacji skóry, preparaty i mydła do mycia, płyny i mleczka czyszczące stosowane w gospodarstwach domowych, płyny do mycia szyb i lusterek, pasty do podłogi i mebli; środki do nadawania połysku, preparaty do nabłyszczania liści roślin, preparaty do usuwania rdzy; wywabiacze plam.

(111) **247736** (220) 2011 04 04 (210) 383602  
(151) 2012 07 03 (441) 2011 07 18  
(732) NETTO SPÓŁKA Z OGRANICZONĄ ODPOWIEDZIALNOŚCIĄ,  
Motaniec, PL.  
(540) TIDER  
(510), (511) **03** antypoślizgowe płyny do podłóg, antypoślizgowy wosk do podłóg, pasty do butów; kreda do czyszczenia, preparaty do

czyszczenia, preparaty do czyszczenia rur odpływowych, preparaty do usuwania farby; preparaty do usuwania kamienia kotłowego stosowane w gospodarstwach domowych; środki do konserwacji skóry; preparaty i mydła do mycia; płyny i mleczka czyszczące stosowane w gospodarstwach domowych, płyny do mycia szyb i lusterek, pasty do podłogi i mebli, środki do nadawania połysku; preparaty do nabłyszczania liści roślin; preparaty do usuwania rdzy; wywabiacze plam.

(111) **247737** (220) 2011 04 06 (210) 383742  
(151) 2012 06 29 (441) 2011 07 18  
(732) ALMA MARKET SPÓŁKA AKCYJNA, Kraków, PL.  
(540)

*Smałe wiewiórki dzieci*  
*Smałe wiewiórki dzieci*

(531) 27.5.1  
(510), (511) **35** informacja handlowa, reklama billboardowa, prasowa, telewizyjna, radiowa, za pośrednictwem sieci komputerowej, rozpowszechnianie materiałów reklamowych w postaci ulotek, prospektów, druków, kreowanie wizerunku firmy.

(111) **247738** (220) 2011 04 06 (210) 383744  
(151) 2012 06 29 (441) 2011 07 18  
(732) KĘPCZYŃSKI ANDRZEJ KLINIKA RUCHU, Warszawa, PL.  
(540)



Kolor znaku: czarny, czerwony, biały  
(531) 26.4.1, 26.4.16, 27.5.1, 29.1.13  
(510), (511) **16** druki akcydensowe, kalendarze, foldery, prospekty, afisze, plakaty, fotografie, nalepki, publikacje drukowane, czasopisma, książki, broszury, materiały piśmienne, papeteria, torby do pakowania z papieru i tworzyw sztucznych, materiały szkoleniowe i instruktażowe dotyczące fizjoterapii i fizykoterapii, medycyny i kosmologii (z wyjątkiem aparatów), **41** usługi edukacyjne w zakresie propagowania zdrowego trybu życia, poprawiania kondycji fizycznej, usługi prowadzenia klubów zdrowia, klubów fitness, siłowni, zawodowe poradnictwo w zakresie edukacji zdrowotnej, zachowania sprawności fizycznej, usługi organizacji spotkań, konferencji, sympozjów, seminariów z dziedziny medycyny, rehabilitacji, kosmetyki, kosmologii, rekreacji, sportu, dietetyki, przygotowanie, prowadzenie i produkcja audycji radiowych i telewizyjnych dotyczących rehabilitacji, fizykoterapii, fizjoterapii, edukacji zdrowotnej, treningów sportowych służących zachowaniu sprawności fizycznej, udzielanie informacji z zakresu edukacji zdrowotnej, edukacji dotyczącej rehabilitacji, rekreacji sportowej, dietetyki i kosmologii, usługi wydawnicze: publikowanie książek, gazet, broszur, poradników, podręczników i innych materiałów drukowanych, publikowanie w Internecie książek, gazet, broszur, poradników, podręczników w formie nie przeznaczonej do zapisu na komputerze, wypożyczanie taśm filmowych, zapisanych nośników informacji, dźwięku i obrazu, **44** usługi w zakresie prowadzenia centrów odnowy biologicznej, uzdrowisk, placówek rehabilitacji, fizjoterapii, fizykoterapii, rekonwalescencji, salonów masażu, sauny, solarium, salonów piękności, salonów wizażu, usługi kosmologiczne, usługi psychoterapii, usługi medyczne, usługi stomatologiczne, prowadzenie placówek opieki medycznej, chirurgia plastyczna, opieka pielęgnarska, usługi indywidualnego poradnictwa rehabilitacyjnego, zdrowotnego, die-

tetycznego, układanie indywidualnych programów rehabilitacyjnych, usługi poradnictwa dotyczącego rehabilitacji, fizykoterapii i fizjoterapii, układanie diet i programów żywieniowych dla osób indywidualnych, konsultacje w dziedzinie rehabilitacji i dietetyki dla salonów kosmetycznych, klubów fitness, klinik medycznych, udzielanie informacji o usługach medycznych, rehabilitacyjnych, kosmetycznych, w zakresie medycyny estetycznej.

(111) **247739** (220) 2011 04 06 (210) 383756  
(151) 2012 06 29 (441) 2011 07 18  
(732) UNIwersytet Śląski w Katowicach, Katowice, PL.  
(540)



Kolor znaku: różowy, niebieski, szary, czarny, biały  
(531) 3.3.2, 3.3.17, 27.5.1, 29.1.15  
(510), (511) **09** dyski do rejestracji dźwięku; dyski kompaktowe (audio-wideo); dyski kompaktowe (CD-ROM-y), dyski magnetyczne; dyski optyczne; magnetyczne nośniki danych; optyczne nośniki informacji; interfejsy komputerowe (informatyka); kasety wideo; programy komputerowe, oprogramowanie komputerowe nagrane; programy gier komputerowych, **14** breloczki (biżuteria); breloczki do kluczy ozdobne; broszki (biżuteria); zegarki, zegarki na rękę, **16** afisze, plakaty z papieru lub kartonu; albumy, kalendarze; artykuły biurowe z wyjątkiem mebli; broszury; czasopisma (periodyki); gazety; karty pocztowe; katalogi, prospekty; książki, publikacje naukowe, zeszyty naukowe, monografie; materiały do nauczania z wyjątkiem aparatów; publikacje drukowane, **25** bluzki; nakrycia głowy; koszule; koszulki gimnastyczne; T-shirty, **28** zabawki; zabawki dla zwierząt domowych; zabawki ruchome; balony do zabawy; latawce; karty do gry; gry planszowe; puzzle; kukiełki; lalki; marionetki; maski (zabawki); pluszowe zabawki; ozdoby choinkowe z wyjątkiem artykułów oświetleniowych i stodczy.

(111) **247740** (220) 2011 04 08 (210) 383843  
(151) 2012 07 02 (441) 2011 07 18  
(732) GREEN STEAM SPÓŁKA Z OGRANICZONĄ ODPOWIEDZIALNOŚCIĄ, Dojazdów, PL.  
(540)



Kolor znaku: zielony, czarny  
(531) 26.1.1, 27.5.1, 29.1.12  
(510), (511) **07** urządzenia do mycia, instalacje do mycia pojazdów.

(111) **247741** (220) 2011 04 11 (210) 383862  
(151) 2012 07 05 (441) 2011 07 18  
(732) VINEST SPÓŁKA Z OGRANICZONĄ ODPOWIEDZIALNOŚCIĄ, Miechów, PL.  
(540)



Kolor znaku: czarny, jasnoczerwony, ciemnoczerwony, czerwony  
(531) 27.5.1, 27.5.21, 29.1.12  
(510), (511) **33** wino, napoje alkoholowe.

(111) **247742** (220) 2010 09 22 (210) 375640  
 (151) 2011 11 09 (441) 2011 01 03  
 (732) ZELMER Market Sp. z o.o., Rzeszów, PL.  
 (540) simmetrico  
 (510), (511) **21** garnki, patelnie.

(111) **247743** (220) 2010 10 04 (210) 376026  
 (151) 2012 05 09 (441) 2011 01 17  
 (732) VITADIRECT Tomasz Kozłowski, Warszawa, PL.  
 (540) AquaSlim Idealny sposób na smukłą sylwetkę  
 (510), (511) **05** suplementy diety o korzystnym wpływie na metabolizm, wspomagające odchudzanie, z wysoką zawartością błonnika pokarmowego, do celów leczniczych, dietetyczne preparaty parafarmaceutyczne do celów leczniczych, preparaty uzupełniające dietę w niezbędne witaminy i mikroelementy, środki zmniejszające apetyt i regulujące przemianę materii, preparaty do odchudzania, żywność dietetyczna do celów leczniczych, **30** produkty spożywcze i żywność stosowane w kontrolowaniu wagi i w programach dietetycznych, preparaty i substancje odżywcze, odżywki z wysoką zawartością błonnika nie do użytku medycznego, dietetyczne i odżywcze zamienniki posiłków, suplementy do żywności, wzbogacone witaminami i solami mineralnymi, produkty dietetyczne, przetwory dietetyczne o obniżonej wartości odżywczej, na bazie produktów zawartych w tej klasie, nie do użytku medycznego, **35** usługi z zakresu marketingu i promocji, organizowanie wystaw i pokazów w celach handlowych i reklamowych, przygotowywanie kampanii reklamowych w środkach masowego przekazu oraz z wykorzystaniem Internetu, pomoc przy kojarzeniu kontrahentów i zawieraniu transakcji handlowych, pośrednictwo handlowe, prowadzenie sprzedaży detalicznej lub hurtowej towarów wymienionych w klasie 05 i 30, w systemie tradycyjnym, wysyłkowym i poprzez Internet, usługi agencji importowo-eksportowej.

(111) **247744** (220) 2010 11 22 (210) 377950  
 (151) 2012 04 30 (441) 2011 02 28  
 (732) PINK SHOP SPÓŁKA Z OGRANICZONĄ ODPOWIEDZIALNOŚCIĄ, Warszawa, PL.  
 (540)



Kolor znaku: purpurowy  
 (531) 7.1.8, 27.5.1, 29.1.1

(510), (511) **16** czasopisma, **35** usługi sprzedaży detalicznej, hurtowej, on-line, telefonicznej: artykułów i akcesoriów przemysłowych, spożywczych, zabawkarskich, rozrywkowych, odzieżowych, wszystkie ww. o charakterze erotycznym, **41** organizacja wystaw kulturalnych, edukacyjnych.

(111) **247745** (220) 2010 11 26 (210) 378240  
 (151) 2012 03 29 (441) 2011 02 28  
 (732) APTEKA PRZY RYNKU STANISŁAW NAWROCKI, DANIEL NAWROCKI SPÓŁKA JAWNA, Pobiedziska, PL.  
 (540)



Kolor znaku: czerwony, biały, niebieski  
 (531) 2.9.1, 24.13.1, 27.5.1, 29.1.13

(510), (511) **35** usługi sprzedaży hurtowej, detalicznej, wysyłkowej i za pośrednictwem Internetu w branżach: artykułów chemicznych, kosmetyków, artykułów farmaceutycznych, leków homeopatycznych, środków opatrunkowych, środków higieny osobistej, artykułów dietetycznych, odżywek, żywności dla niemowląt, ziół leczniczych, artykułów stomatologicznych, urządzeń medycznych, ortopedycz-

nych i sprzętu rehabilitacyjnego; prowadzenie aptek; internetowe przekazywanie informacji tekstowej i obrazowej na temat sprzedaży wysyłkowej towarów; organizowanie wystaw w celach handlowych lub reklamowych, pokazy towarów; usługi informacji handlowej i promocji sprzedaży; pośrednictwo handlowe w zakresie wyrobów chemicznych, kosmetycznych, higienicznych, farmaceutycznych, medycznych, ortopedycznych; profesjonalne zarządzanie działalnością handlową, **44** usługi w zakresie porad farmakologicznych i wykonywania leków recepturowych.

(111) **247746** (220) 2010 11 26 (210) 378249  
 (151) 2012 03 29 (441) 2011 02 28  
 (732) LISOWSKI ANDRZEJ, Warszawa, PL.

(540) ANDRE RENARD

(510), (511) **03** alkalia lotne-amoniak używane jako detergent, aromaty-olejki aromatyczne, dezodoranty do użytku osobistego jako wyroby perfumeryjne, kosmetyki, kosmetyki dla zwierząt, kremy kosmetyczne, kwiaty jako baza do perfum, mydła, preparaty do pielęgnacji paznokci, perfumeryjne produkty, perfumy, płyny do pielęgnacji włosów, puder do makijażu, tusze do rzęs, środki do czyszczenia zębów, tusze do rzęs, pomadki do ust, farby do włosów, woda kolońska, woda lawendowa, zestawy kosmetyków, szampony dla zwierząt domowych, **25** berety, bezrękawniki, bielizna damska, bielizna osobista, biustonosze, bluzki, bluzy, kombinezony, bryczesy-spodnie, buty, buty narciarskie, dzianina-odzież, fartuchy-odzież, fulary-ozdobne krawaty, garnitury, getry, kamizelki, kapelusze, kostiumy kąpielowe, koszule, krawaty, kurki-odzież, liberie, majtki, mundury, nauszniki, okrycia wierzchnie-odzież, pałta, pancerze, paski odzież, peleryny, piżamy, płaszcze, podkoszulki, pończochy, półbuty; prochowce, pulowery, sandały, sari, szarpetki, spodnie, spódnice, staniki, stroje kąpielowe, sukienki, swetry, szale, szaliki, szlafroki, togi, t-shirty, turbany, wyroby pończosznice, **35** agencje importowo-eksportowe, agencje reklamowe, badania marketingowe, doradztwo specjalistyczne w sprawach działalności gospodarczej, usługi impresariów w działalności artystycznej, edytorskie usługi w dziedzinie reklamy, agencje eksportowo-importowe, zarządzanie w zakresie zamówień w handlu, usługi modelek i modeli, promocja sprzedaży i reklamy, prezentowanie produktów w mediach dla celów sprzedaży detalicznej, public relations, agencje public relations, reklama, rynkowe badania, sortowanie danych w bazach komputerowych, promocja sprzedaży dla osób trzecich, organizowanie targów w celach handlowych lub reklamowych, telewizyjna reklama, **42** projektowanie dekoracji wnętrz, programowanie komputerów, projektowanie systemów komputerowych, usługi projektantów mody, projektowanie opakowań, poszukiwanie ropy naftowej, stwierdzanie autentyczności dzieł sztuki, stylizacja wzornictwa przemysłowego, testowanie tekstyliów, usługi związane z projektowaniem graficznym-sztuka, utrzymywanie i tworzenie stron internetowych dla osób trzecich, wzornictwo przemysłowe.

(111) **247747** (220) 2010 12 09 (210) 378758  
 (151) 2012 05 26 (441) 2011 03 14

(732) WYŻSZA SZKOŁA INFORMATYKI, ZARZĄDZANIA I ADMINISTRACJI, Warszawa, PL.

(540) dobrauczelnia.pl

(510), (511) **03** produkty kosmetyczne, kremy, emulsje, żele, pianki, oliwki i balsamy, sole do kąpiei, produkty kosmetyczne do odchudzania, **05** preparaty farmaceutyczne, suplementy diety dla celów leczniczych, preparaty ziołowe dla celów leczniczych, preparaty witaminowe, produkty kosmetyczne o działaniu leczniczym, sole do kąpiei dla celów leczniczych, preparaty medyczne do odchudzania, **30** zioła, przyprawy, herbaty, napoje na bazie herbaty, ziół i owoców, produkty na bazie herbaty, ziół i owoców.

(111) **247748** (220) 2010 12 13 (210) 378829  
 (151) 2012 05 21 (441) 2011 03 28

(732) PARTYKA MACIEJ, Katowice, PL.

(540)



Kolor znaku: beżowy, brązowy, pomarańczowy  
 (531) 26.1.1, 26.1.5, 26.4.2, 26.4.16, 26.4.22, 27.5.1, 29.1.13



(510), (511) **43** usługi zaopatrzenia w żywność i napoje; usługi gastronomiczne; prowadzenie restauracji, kawiarni, barów, cukierni; usługi cateringowe.

(111) **247749** (220) 2010 12 20 (210) 379183  
(151) 2012 06 14 (441) 2011 03 28  
(732) KDC POMORZANKA SPÓŁKA Z OGRANICZONĄ  
ODPOWIEDZIALNOŚCIĄ, Przeźmierowo, PL.  
(540)



Kolor znaku: brązowy, złoty

(531) 2.9.1, 27.5.1, 29.1.12

(510), (511) **30** karmelki, wyroby żelowe, pomadki, czekolady, galaretki, praliny czekoladowe, inne wyroby czekoladowe i czekoladopodobne, słodczyce.

(111) **247750** (220) 2010 12 20 (210) 379187  
(151) 2012 06 12 (441) 2011 03 28  
(732) KDC POMORZANKA SPÓŁKA Z OGRANICZONĄ  
ODPOWIEDZIALNOŚCIĄ, Przeźmierowo, PL.  
(540)



Kolor znaku: biały, złoty

(531) 2.9.1, 27.5.1, 29.1.12

(510), (511) **30** karmelki, wyroby żelowe, pomadki, czekolady, galaretki, praliny czekoladowe, inne wyroby czekoladowe i czekoladopodobne, słodczyce.

(111) **247751** (220) 2011 01 03 (210) 379672  
(151) 2012 05 25 (441) 2011 04 11  
(732) PANACEUM JASZCZUK SPÓŁKA JAWNA, Piastów, PL.  
(540) PHARMAPOLIS

(510), (511) **03** pasty, proszki i płyny do zębów, kosmetyki, **05** leki, zioła lecznicze, zioła do palenia do celów leczniczych, herbata z ziół do celów medycznych, bandaż higieniczny, artykuły higieniczne, materiały do plombowania zębów, wyposażone apteczki przenośne, wyposażone apteczki przenośne pierwszej pomocy, **21** szczoteczki do zębów, szczoteczki do zębów elektryczne, **44** kliniki medyczne, medyczna opieka pielęgnarska, pomoc medyczna, porady w zakresie farmakologii, usługi lekarzy specjalistów, usługi psychologów, usługi medyczne ambulatoryjne i szpitalne.

(111) **247752** (220) 2011 01 13 (210) 379966  
(151) 2012 05 07 (441) 2011 04 26  
(732) AIGO DIGITAL TECHNOLOGY CO., LTD, Beijing, CN.  
(540)

**GEYAO**

(531) 27.5.1

(510), (511) **09** pamięci komputerowe; urządzenia do przetwarzania informacji; laptopy; komputerowe urządzenia peryferyjne; oprogramowanie komputerowe, nagrane; elektroniczne pióra świetlne; czytniki znaków optycznych; karty z układem scalonym lub mikroprocesorem; translatory elektroniczne kieszonkowe; publikacje elek-

troniczne, ładowalne; tablice ogłoszeń elektroniczne; urządzenia do nawigacji satelitarnej; telefony przenośne; urządzenia do rejestrowania dźwięku; odtwarzacze płyt kompaktowych; odtwarzacze płyt DVD; gramofony; ramki do przezroczy fotograficznych; urządzenia przeznaczone do rozrywki, przystosowane wyłącznie do odborników telewizyjnych; szafki na głośniki; kamery wideo zespolone z magnetofonem; zatyczki do uszu; audiowizualne urządzenia dydaktyczne; aparaty fotograficzne; rzutniki do slajdów; mikroskopy; płytki krzemowe półprzewodnikowe; gniazdka, wtyczki i inne kontakty elektryczne; urządzenia do zdalnego sterowania; przekaźniki elektryczne; alarmy antywłamaniowe; alarmy dźwiękowe; alarmy pożarowe; okulary, binokle; ogniwa galwaniczne; urządzenia do ładowania baterii; rysunkowe filmy animowane.

(111) **247753** (220) 2011 01 15 (210) 380071  
(151) 2012 04 20 (441) 2011 04 26  
(732) CZYPIONKA TOMASZ UMAMI SUSHI, Katowice, PL.  
(540)



Kolor znaku: czarny, szary, czerwony, biały

(531) 26.1.16, 27.5.1, 28.3.0, 29.1.14

(510), (511) **30** kawa, herbata, kakao, cukier, ryż, tapioka, sago, kawa nienaturalna; mąka i produkty zbożowe, chleb, wyroby cukiernicze i słodczyce, lody; miód, melasa (syropy); drożdże, proszek do pieczenia; sól, musztarda; ocet, sosy (przyprawy); przyprawy; lód; wyroby i przetwory kukurydziane zawarte w tej klasie, chipsy i chrupki, kasze, wyroby na bazie mąki i przetworów zbożowych, ciasto surowe, makarony, kluski, pierogi, sushi, kanapki, wyroby i przetwory mączne, sosy, przyprawy zawarte w tej klasie, esencje do żywności i celów spożywczych, gotowe dania i części składowe dań na bazie produktów z tej klasy; wyroby czekoladowe; ciasta; napoje czekoladowe, **43** usługi zaopatrzenia w żywność i napoje, usługi gastronomiczne; restauracje, restauracje samoobsługowe, winiarnie, jadalnie, stołówki, pizzerie, kawiarnie, kafeterie, bary, bary szybkiej obsługi, fast foody, snack bary, bufety, puby, bistra, cukiernie; usługi cateringowe, obsługa gastronomiczna z własnym zapleczem, produktami i transportem (catering).

(111) **247754** (220) 2004 05 01 K (210) 380130  
(151) 2012 05 10 (441) 2011 05 09  
(732) E.I. DU PONT DE NEMOURS AND COMPANY, Wilmington, US.  
(540) SORONA

(510), (511) **01** polimery do stosowania w produkcji dywanów, folii i tekstyliów, tkanin przemysłowych i włókniny, **22** włókna do stosowania w dywanach i tekstyliach, tkaninach przemysłowych i włókninach.

(111) **247755** (220) 2011 01 21 (210) 380316  
(151) 2012 04 23 (441) 2011 04 26  
(732) CNOS-GARDEN SPÓŁKA Z OGRANICZONĄ  
ODPOWIEDZIALNOŚCIĄ, Komorniki, PL.

(540) POBUDKA DLA OGRÓDKA

(510), (511) **31** nasiona, cebulki kwiatowe, kłącza, **35** usługi w zakresie sprzedaży nasion, cebulek kwiatowych, kłączy.

(111) **247756** (220) 2011 01 11 (210) 380429  
(151) 2012 06 15 (441) 2011 04 26  
(732) MISPOL SPÓŁKA AKCYJNA, Białystok, PL.  
(540)

*Pasteto*

Kolor znaku: brązowy

(531) 27.5.1, 29.1.7

(510), (511) **29** pasztety mięsne.

(111) **247757** (220) 2011 02 02 (210) 380814  
 (151) 2012 04 26 (441) 2011 05 09  
 (732) ZIAJA LTD ZAKŁAD PRODUKCJI LEKÓW SPÓŁKA  
 Z OGRANICZONĄ ODPOWIEDZIALNOŚCIĄ, Gdańsk, PL.  
 (540) ziaja babassu  
 (510), (511) **03** produkty kosmetyczne; środki do mycia i pielęgnacji włosów, szampony, odżywki, lotony, farby do włosów; środki do pielęgnacji i ochrony skóry, kremy, balsamy, żele, mleczka, emulsje, peelingi, toniki, maseczki, płyny regeneracyjne; preparaty kosmetyczne do i po opalaniu; środki do mycia, mydła, żele, preparaty do kąpieli, preparaty do higieny intymnej, preparaty do golenia, przed i po goleniu; wody toaletowe, wody kolońskie, olejki eteryczne, olejki do masażu; antyperspiranty, dezodoranty osobiste; środki do czyszczenia zębów i pielęgnacji jamy ustnej; chusteczki nasączone płynami kosmetycznymi; środki toaletowe, **05** produkty i półprodukty farmaceutyczne; produkty kosmetyczne o działaniu leczniczym, lecznicze środki do mycia i pielęgnacji włosów; preparaty przeciwgrzybiczne, preparaty antybakteryjne; produkty higieniczne, środki sanitarne stosowane w lecznictwie i higienie osobistej, środki dezynfekcyjne.

(111) **247758** (220) 2011 02 04 (210) 380928  
 (151) 2012 05 07 (441) 2011 05 09  
 (732) DAX COSMETICS SPÓŁKA Z OGRANICZONĄ  
 ODPOWIEDZIALNOŚCIĄ, Duchnow, PL.  
 (540) yoskine. wierna ideałom  
 (510), (511) **03** kosmetyki, kosmetyki do pielęgnacji skóry twarzy, ciała i włosów, artykuły perfumeryjne, dezodoranty, środki myjące, **05** preparaty kosmetyczne o działaniu leczniczym do pielęgnacji i ochrony skóry twarzy, ciała i włosów, lecznicze: balsamy, maści, olejki, płyny, sole, żele, kremy, **14** metale szlachetne i ich stopy, wyroby z metali szlachetnych, wyroby jubilerskie, biżuteria, sztuczna biżuteria, kamienie szlachetne, kamienie półszlachetne, zegarki, zegary, **18** skóra i imitacja skóry wyroby z tych materiałów nie zawarte w innych klasach, aktówki, parasole, paski, paski skórzane, portfele i portmonetki, torebki, walizki, torby podróżne, **25** odzież, obuwie, nakrycia głowy, paski nie ze skóry, chusty, szaliki.

(111) **247759** (220) 2011 02 06 (210) 380937  
 (151) 2012 05 07 (441) 2011 05 09  
 (732) PERYGA MARIA, BUDYNEK LILLA BUDYNEK SPÓŁKA  
 CYWILNA, Darłowo, PL.  
 (540)



Kolor znaku: pomarańczowy, czarny, biały

(531) 7.1.25, 27.5.1, 29.1.13

(510), (511) **35** reklama, usługi w zakresie promocji i sprzedaży nieruchomości, także za pośrednictwem Internetu, organizowanie targów i wystaw w celach handlowych, pozyskiwanie danych do komputerowych baz danych, **36** zarządzanie nieruchomościami, obrót nieruchomościami, wycena nieruchomości, ubezpieczenia w zakresie nieruchomości.

(111) **247760** (220) 2011 02 09 (210) 381153  
 (151) 2012 05 04 (441) 2011 05 23  
 (732) LABORATORIUM KOSMETYCZNE DR IRENA ERIS SPÓŁKA  
 Z OGRANICZONĄ ODPOWIEDZIALNOŚCIĄ, Piaseczno, PL.  
 (540) DR IRENA ERIS CLINIC WAY  
 (510), (511) **03** kosmetyki; kremy do twarzy i do ciała, emulsje do twarzy i do ciała, płyny do twarzy i do ciała, żele do twarzy i do ciała, pianki do twarzy i do ciała, oliwki i balsamy do skóry, środki do mycia i pielęgnacji stóp; mydła; środki do mycia i kąpieli; środki do mycia i pielęgnacji włosów, szampony, balsamy do włosów, odżywki do włosów, kremy do włosów, emulsje do włosów, płyny do włosów, żele

do włosów, pianki do włosów; środki perfumeryjne; perfumy; wody toaletowe i kolońskie; olejki eteryczne, dezodoranty osobiste i antyperspiranty, środki do makijażu i demakijażu, fluidy, środki do pielęgnacji i malowania ust; środki do pielęgnacji i malowania paznokci; środki do higieny intymnej zawarte w tej klasie; środki do opalania i chroniące przed promieniowaniem ultrafioletowym; środki do samoopalanania; preparaty do depilacji; pudry do makijażu, pudry do kąpieli, pudry higieniczne zawarte w tej klasie; środki do pielęgnacji zębów i jamy ustnej; artykuły toaletowe zawarte w tej klasie, pianki do golenia, żele do golenia, balsamy po goleniu, **05** produkty i preparaty lecznicze do pielęgnacji skóry; kremy do twarzy i do ciała do celów leczniczych, emulsje do twarzy i do ciała do celów leczniczych, płyny do twarzy i do ciała do celów leczniczych, żele do twarzy i do ciała do celów leczniczych, pianki do twarzy i do ciała do celów leczniczych, oliwki i balsamy lecznicze; produkty lecznicze do stóp, sole do kąpieli do celów medycznych; preparaty do kąpieli leczniczych, preparaty medyczne w postaci leczniczych kremów, emulsji, płynów, żeli, oliwek i balsamów dla skóry alergicznej i wrażliwej, skóry suchej, skóry trądzikowej, skóry z problemami naczynkowymi, skóry z trądzikiem różowatym, skóry z przebarwieniami, skóry po zabiegach onkologicznych, skóry napromieniowanej po radioterapii, skóry z problemami łuszczykowymi, skóry dla kobiet w/lub po ciąży, preparaty lecznicze dla skóry dzieci, preparaty dla skóry atopowej, produkty lecznicze do skóry głowy, produkty lecznicze do włosów, preparaty witaminowe, substancje dietetyczne do celów leczniczych, suplementy diety, suplementy diety do celów leczniczych, suplementy diety wspomagające odchudzanie, suplementy diety przeznaczone do polepszania stanu skóry, włosów i paznokci oraz do ich pielęgnacji; herbaty ziołowe do celów leczniczych.

(111) **247761** (220) 2011 02 10 (210) 381177  
 (151) 2012 06 29 (441) 2011 05 23  
 (732) SPÓŁDZIELCZA AGROFIRMA WITKOWO, Witkowo Pierwsze, PL.  
 (540)



Kolor znaku: czerwony, żółty, jasnoczerwony, czarny

(531) 26.1.2, 26.1.18, 27.5.1, 29.1.13

(510), (511) **19** beton, betonowe elementy budowlane, budowlane materiały niemetalowe, niemetalowe elementy konstrukcyjne dla budownictwa, drewno budowlane, drewno do wytwarzania przedmiotów użytku domowego, drewno obrobione, elementy wykończeniowe budowlane niemetalowe, tarcica, wytwory wykonane z kamienia, betonu, gipsu, cementu lub marmuru, zaprawy budowlane, żwir, **29** drób nieżywy, jaja, kielbasy, konserwy mięsne, konserwy rybne, masło, mięso, mięso konserwowane, ekstrakty mięsne, mleko, napoje mleczne z przewagą mleka, oleje jadalne, owoce konserwowane, przecier pomidorowy, ryby nieżywe, sałatki owocowe, sałatki warzywne, sery, smalec, tłuszcze jadalne, wędliny, wieprzowina, **31** artykuły jadalne do żucia dla zwierząt, buraki, cebula świeża, jako warzywa, cebulki kwiatowe, drewno w kłodach, drewno w stanie surowym, drób do hodowli, krzewy, makuchy, mączka dla zwierząt, nasiona, ziarna, odpady gorzelniane, jako pasza dla zwierząt, otręby zbożowe, pasza dla zwierząt tucznych, pasze, pnie drzew, pokarm dla zwierząt, produkty do hodowli zwierząt, rośliny, sadzonki, siano, słoma na ściółkę, spożywcze pasze wzmacniające dla zwierząt, warzywa świeże, zboże w ziarnach nieprzetworzone, ziarno do żywienia zwierząt, ziemniaki, zwierzęta żywe, **35** usługi sprzedaży w hurtowniach i sklepach w zakresie: zaopatrzenia osób trzecich w produkty rolne i spożywcze, środki spożywcze do produkcji, usługi sprzedaży żywych zwierząt, skór, świeżych warzyw i owoców, warzyw i owoców gotowanych, konserwowanych, kwaszonych, mrożonych, suszonych, roślin zbożowych, ziarna i nasion, artykułów spożywczych, tytoniu, nasion i pasz dla zwierząt, karmy dla zwierząt, kwiatów, roślin, nasion, nawozów, usługi w zakresie organizowania giełd, aukcji i wystaw w celach reklamowych i handlowych, **36** administrowanie nieruchomościami, zarządzanie nieruchomościami, dzierżawa nieruchomości, pośrednictwo kupna, sprzedaży, najmu nieruchomości, kupno, sprzedaż i wynajem nieruchomości na własny rachunek, budowlane usługi developerskie, pośrednictwo w uzyskaniu kredytów



i pożyczek, **37** usługi związane z budową budynków, dróg i obiektów liniowych w postaci rurociągów, linii elektroenergetycznych i telekomunikacyjnych; budowa konstrukcji stalowych; usługi budowlane ogólne takie jak murarstwo, tynkowanie, malowanie, tapetowanie, szalowanie ścian, sztukatorstwo, szklenie, usługi termoizolacyjne, instalacyjne, hydrauliczne, ogrzewcze, dekarstwo, posadzkarstwo; usługi w zakresie stolarki budowlanej; nadzór budowlany; konserwacja, naprawy i remonty; rozbiorka i burzenie obiektów budowlanych i instalacji technicznych; układanie murawy, systemu odwodnień i drenażu dróg; montaż rusztowań; wynajem maszyn, narzędzi budowlanych i sprzętu budowlanego; wynajem sprzętu do utrzymania dróg, **39** transport samochodowy, przewóz ładunków, przeładunek, spedycja, przewożenie ładunków ciężarówkami, składowanie, wypożyczanie środków transportu kołowego, pośrednictwo w transporcie, usługi tranzytowe, maklerstwo transportowe, pilotaż, pomoc drogową, usługi kierowców, wynajmowanie garaży, magazynowanie, wynajmowanie kontenerów magazynowych, **40** pobór uzdatnianie i dostarczanie wody, recykling odpadków i odpadów, sortowanie odpadów i surowców wtórnych w zakresie ich przetwarzania, **41** organizowanie i prowadzenie zajęć pozaszkolnych dla dzieci i młodzieży, usługi z zakresu organizacji wypoczynku, rekreacji, rozrywki, organizowanie obozów w zakresie nauki, rozrywki i zabawy, wypożyczanie sprzętu sportowego i turystycznego, promocja i popularyzowanie kultury fizycznej i zdrowego stylu życia, prowadzenie klubów sportowych, **43** usługi restauracyjne, usługi kawiarni, kafeterii, barów przekąskowych, stołówek, usługi gastronomiczne, usługi w zakresie przygotowywania dań na wynos, dostarczanie żywności i napojów na zamówienie, usługi hotelarskie związane z rezerwacją, czasowym zakwaterowaniem w hotelach, motelach, pensjonatach domach wczasowych i turystycznych, rezerwacja kwater, wynajmowanie mieszkań na pobyt czasowy, **44** hodowla zwierząt, ogrodnictwo, pomoc weterynaryjna, rozsiewanie z powietrza lub powierzchni ziemi nawozów i innych preparatów chemicznych stosowanych w rolnictwie, tępienie szkodników w rolnictwie, ogrodnictwie i leśnictwie, wypożyczanie sprzętu rolniczego.

(111) **247762** (220) 2011 02 14 (210) 381300  
 (151) 2012 05 28 (441) 2011 05 23  
 (732) KOPALNIA WĘGLA BRUNATNEGO SIENIAWA SPÓŁKA  
 Z OGRANICZONĄ ODPOWIEDZIALNOŚCIĄ, Sieniawa Lubuska, PL.  
 (540) KARBOPAL  
 (510), (511) **04** brykiety drzewne, brykiety materiałów palnych, brykiety z torfu, brykiety węglowe, paliwo, podpałki, paliwo z węgla, węgiel brunatny, **39** dystrybucja energii, **40** produkcja energii.

(111) **247763** (220) 2011 02 15 (210) 381350  
 (151) 2012 07 04 (441) 2011 05 23  
 (732) FOODCARE SPÓŁKA Z OGRANICZONĄ  
 ODPOWIEDZIALNOŚCIĄ, Zabierzów, PL.  
 (540) Słodka dziurka  
 (510), (511) **30** koncentraty i półprodukty w formie proszku do przygotowywania ciast, ciastek deserów, koncentraty i półprodukty w formie proszku do przygotowywania pianek, serników, kremów, koncentraty i półprodukty w formie proszku do przygotowywania lodów, wyroby z zastosowaniem czekolady, kakao, ciasta, ciastka, produkty przygotowywane na bazie mąki, cukier, desery, **43** restauracje.

(111) **247764** (220) 2011 02 16 (210) 381439  
 (151) 2012 04 27 (441) 2011 05 23  
 (732) JURCZYK-RUSIŁKO MONIKA OSA OSOBISTA STYLISTKA,  
 Praszka, PL.  
 (540)



(531) 26.1.1, 26.1.10, 27.5.1, 27.5.17  
 (510), (511) **16** albumy; broszury; czasopisma; gazety; fotografie; książki; kalendarze; katalogi; periodyki; podręczniki; prospekty; publikacje, **35** usługi agencji reklamowych; doradztwo specjalistyczne w sprawach działalności gospodarczej; doradztwo w zakresie

zarządzania personelem; dystrybucja materiałów reklamowych; impresariat w działalności artystycznej; usługi modelek lub modeli; rozpowszechnianie ogłoszeń reklamowych; doradztwo dotyczące organizowania działalności gospodarczej; organizowanie wystaw w celach handlowych lub reklamowych; doradztwo handlowe; rekrutacja personelu; pomoc w prowadzeniu działalności gospodarczej; pośrednictwo pracy; promocja sprzedaży dla osób trzecich; public relations; publikowanie tekstów sponsorowanych; usługi reklamowe; udzielanie porad konsumentom; kreowanie wizerunku firmy, usług, towaru; usługi projektowania do celów reklamowych, **41** usługi porad w zakresie edukacji i kształcenia; usługi edukacyjne; informacja o edukacji; usługi szkoleniowe; szkolenia w zakresie kształtowania wizerunku; szkolenia dla sprzedawców; szkolenia w zakresie zasad stylizacji; usługi w zakresie fotoreportażu; usługi w zakresie instruktażu; usługi klubów zdrowia; organizowanie i obsługa konferencji, zjazdów, seminariów, sympozjów, kongresów; organizowanie i prowadzenie pracowni specjalistycznych; organizowanie konkursów; publikowanie książek; kształcenie praktyczne; organizowanie i prowadzenie pokazów; organizowanie przyjęć; organizowanie wystaw z dziedziny kultury lub edukacji; planowanie przebiegu przyjęć; publikowanie tekstów innych niż teksty reklamowe; usługi reporterskie; usługi projektowania inne niż do celów reklamowych; wynajmowanie modeli lub modelek, **44** usługi w zakresie kreowania wizerunku; usługi w zakresie kreowania stylu; usługi stylistów; stylizacja sylwetki; informacja i doradztwo w zakresie modelowania sylwetki, pielęgnacji urody, stosowania produktów kosmetycznych; chirurgia plastyczna; fizjoterapia; fizykoterapia; kliniki medyczne; manicure; masaż; opieka medyczna; opieka zdrowotna; salony piękności; porady psychologiczne; salony fryzjerskie; tatuowanie; usługi wizażu; usługi w zakresie prowadzenia salonów kosmetycznych.

(111) **247765** (220) 2011 02 16 (210) 381440  
 (151) 2012 04 27 (441) 2011 05 23  
 (732) AGRO-NETZWERK POLSKA SPÓŁKA Z OGRANICZONĄ  
 ODPOWIEDZIALNOŚCIĄ, Warszawa, PL.  
 (540) LAND OF MILK  
 (510), (511) **31** pasze dla zwierząt, koncentraty paszowe, składniki i mieszanki paszowe, preparaty zastępujące mleko dla cieląt, jagniąt, prosiąt, bydła i trzody i innych zwierząt, dodatki oraz dodatki uszlachetniające oraz uzupełniające pasze dla zwierząt produkowane na zamówienia klientów.

(111) **247766** (220) 2011 02 21 (210) 381640  
 (151) 2012 05 09 (441) 2011 06 06  
 (732) CHODKOWSKI DARIUSZ PRACOWNIA AUTORSKA CEHA DAR,  
 Olsztyn, PL.  
 (540)

Kolor znaku: niebieski  
 (531) 26.4.2, 27.5.1, 29.1.4  
 (510), (511) **42** usługi związane z projektowaniem: architektury wnętrz, mebli, graficznym, projektowaniem opakowań, wzornictwo przemysłowe, prace badawcze i projektowe w dziedzinie konserwacji zabytków architektury, opracowywanie projektów technicznych.

(111) **247767** (220) 2011 02 22 (210) 381680  
 (151) 2012 07 02 (441) 2011 06 06  
 (732) QUERCUS TOWARZYSTWO FUNDUSZY INWESTYCYJNYCH  
 SPÓŁKA AKCYJNA, Warszawa, PL.  
 (540) QUERCUS

(510), (511) **35** rozpowszechnianie materiałów reklamowych, rozpowszechnianie ogłoszeń reklamowych i ofert reklamowych, usługi w zakresie komputerowych baz danych, pozyskiwania, udostępniania i przetwarzania danych, usługi w zakresie programów lojalnościowych i programów promocyjnych, publikowanie tekstów reklamowych, reklama, czynności biurowe, **36** usługi finansowe, usługi inwestycyjne, usługi maklerskie (brokerskie), usługi bankowe, usługi kredytowe, usługi wymiany waluty, usługi ubezpieczeniowe, usługi powiernicze, usługi leasingowe, usługi księgowość, usługi agencji

kredytowych, udzielanie poręczeń i gwarancji, pożyczki pod zastaw, doradztwo podatkowe, analizy finansowe, notowania giełdowe, inwestycje kapitałowe, lokaty kapitału, organizacja zbiorów, factoring, informacje finansowe, bankowe, ubezpieczeniowe, operacje finansowe, bankowe, ubezpieczeniowe, walutowe, rozrachunkowe, zarządzanie finansami, zarządzanie kapitałem, usługi w zakresie sprzedaży na kredyt, zarządzanie majątkiem, wycena instrumentów finansowych, przedsiębiorstw, kosztowności i innych dóbr inwestycyjnych oraz kolekcjonerskich, tworzenie funduszy inwestycyjnych i zarządzanie nimi, pośrednictwo w zbywaniu i odkupywaniu jednostek uczestnictwa, zarządzanie zbiorczym portfelem papierów wartościowych, zarządzanie portfelami instrumentów finansowych, doradztwo inwestycyjne, usługi związane z obrotem papierami wartościowymi i instrumentami finansowymi, obrót papierami wartościowymi, nabywanie i zbywanie wierzytelności pieniężnych, usługi i operacje finansowe na giełdach towarowych i kapitałowych, zlecane czynności związane z emisją i obrotem papierami wartościowymi, inwestowanie w imieniu osób trzecich, pośrednictwo w dokonywaniu inwestycji, w tym inwestycji giełdowych, usługi związane z bankowością inwestycyjną, bankowością internetową, kontami depozytowymi, udzielaniem pożyczek i kredytów, finansowanie pożyczek, usługi obrotu weksłami, weksłami własnymi oraz czekami, pośrednictwo w obrocie instrumentami finansowymi, usługi gwarancyjne, finansowanie sprzedaży na kredyt, emisja i obsługa kart kredytowych oraz płatniczych, usługi ściągania kredytów, poręczenie funduszy, zapewnianie funduszy (kapitałów) dla osób trzecich, wymiana pieniędzy, odzyskiwanie długów i inkasowanie długów; wycena, usługi doradcze związane z kredytami, usługi depozytowe, w tym usługi sejfów depozytowych, deponowanie kosztowności, usługi związane z elektronicznymi kartami przedpłaconymi, usługi dotyczące umożliwiania elektronicznych transferów funduszy i walut, usługi dotyczące płatności elektronicznych, usługi dokonywania operacji gotówkowych świadczonych przez banki i instytucje finansowe na rzecz osób trzecich, usługi związane z regulowaniem i autoryzowaniem transakcji, usługi dotyczące ubezpieczeń podróży, usługi weryfikacji czeków, operacje rozrachunkowe, **45** badania prawne, usługi prawne, doradztwo w zakresie własności intelektualnej, doradztwo podatkowe.

(111) **247768** (220) 2011 02 22 (210) 381681  
 (151) 2012 07 02 (441) 2011 06 06  
 (732) QUERCUS TOWARZYSTWO FUNDUSZY INWESTYCYJNYCH  
 SPÓŁKA AKCYJNA, Warszawa, PL.  
 (540)



Kolor znaku: złoty, brązowy, biały

(531) 3.1.1, 5.3.2, 24.1.1, 24.9.2, 26.11.1, 27.5.1, 29.1.13  
 (510), (511) **35** rozpowszechnianie materiałów reklamowych, rozpowszechnianie ogłoszeń reklamowych i ofert reklamowych, usługi w zakresie komputerowych baz danych, pozyskiwania, udostępniania i przetwarzania danych, usługi w zakresie programów lojalnościowych i programów promocyjnych, publikowanie tekstów reklamowych, reklama, czynności biurowe, **36** usługi finansowe, usługi inwestycyjne, usługi maklerskie (brokerskie), usługi bankowe, usługi kredytowe, usługi wymiany waluty, usługi ubezpieczeniowe, usługi powiernicze, usługi leasingowe, usługi księgowość, usługi agencji kredytowych, udzielanie poręczeń i gwarancji, pożyczki pod zastaw, doradztwo podatkowe, analizy finansowe, notowania giełdowe, inwestycje kapitałowe, lokaty kapitału, organizacja zbiorów, factoring, informacje finansowe, bankowe, ubezpieczeniowe, operacje finansowe, bankowe, ubezpieczeniowe, walutowe, rozrachunkowe, zarządzanie finansami, zarządzanie kapitałem, usługi w zakresie sprzedaży na kredyt, zarządzanie majątkiem, wycena instrumentów finansowych, przedsiębiorstw, kosztowności i innych dóbr inwestycyjnych oraz kolekcjonerskich, tworzenie funduszy inwestycyjnych

i zarządzanie nimi, pośrednictwo w zbywaniu i odkupywaniu jednostek uczestnictwa, zarządzanie zbiorczym portfelem papierów wartościowych, zarządzanie portfelami instrumentów finansowych, doradztwo inwestycyjne, usługi związane z obrotem papierami wartościowymi i instrumentami finansowymi, obrót papierami wartościowymi, nabywanie i zbywanie wierzytelności pieniężnych, usługi i operacje finansowe na giełdach towarowych i kapitałowych, zlecane czynności związane z emisją i obrotem papierami wartościowymi, inwestowanie w imieniu osób trzecich, pośrednictwo w dokonywaniu inwestycji, w tym inwestycji giełdowych, usługi związane z bankowością inwestycyjną, bankowością internetową, kontami depozytowymi, udzielaniem pożyczek i kredytów, finansowanie pożyczek, usługi obrotu weksłami, weksłami własnymi oraz czekami, pośrednictwo w obrocie instrumentami finansowymi, usługi gwarancyjne, finansowanie sprzedaży na kredyt, emisja i obsługa kart kredytowych oraz płatniczych, usługi ściągania kredytów, poręczenie funduszy, zapewnianie funduszy (kapitałów) dla osób trzecich, wymiana pieniędzy, odzyskiwanie długów i inkasowanie długów; wycena, usługi doradcze związane z kredytami, usługi depozytowe, w tym usługi sejfów depozytowych, deponowanie kosztowności, usługi związane z elektronicznymi kartami przedpłaconymi, usługi dotyczące umożliwiania elektronicznych transferów funduszy i walut, usługi dotyczące płatności elektronicznych, usługi dokonywania operacji gotówkowych świadczonych przez banki i instytucje finansowe na rzecz osób trzecich, usługi związane z regulowaniem i autoryzowaniem transakcji, usługi dotyczące ubezpieczeń podróży, usługi weryfikacji czeków, operacje rozrachunkowe, **45** badania prawne, usługi prawne, doradztwo w zakresie własności intelektualnej.

(111) **247769** (220) 2011 02 22 (210) 381703  
 (151) 2012 07 02 (441) 2011 06 06  
 (732) DAVIDOFF & CIE SA, Geneva, CH.  
 (540) A NEW ERA OF STYLE  
 (510), (511) **34** papierosy; artykuły dla palaczy.

(111) **247770** (220) 2011 02 24 (210) 381812  
 (151) 2012 06 27 (441) 2011 06 06  
 (732) ASPEL SPÓŁKA AKCYJNA, Zabierzów, PL.  
 (540) ASPEL

(510), (511) **39** usługi transportowe pasażerskie, autobusowe, samochodowe; transport podróży; wynajmowanie garaży; prowadzenie parkingów; wynajmowanie miejsc parkingowych; wypożyczanie pojazdów pasażerskich; wypożyczanie samochodów; organizowanie wycieczek; usługi związane z osobami towarzyszącymi podróżnym; usługi pilotowania wycieczek; rezerwowanie miejsc na podróże; informacja o transporcie pasażerskim; rezerwacja transportu pasażerskiego; turystyka – zwiedzanie, **41** usługi związane z organizowaniem i obsługą dyskotek; informacja o imprezach rozrywkowych; informacja o rekreacji; usługi klubowe związane z rozrywką; kluby zdrowia; usługi związane z poprawianiem kondycji; organizowanie i obsługa konferencji; organizowanie i obsługa kongresów; nocne kluby; organizowanie balów; organizowanie i prowadzenie koncertów; organizowanie i prowadzenie konferencji; organizowanie i prowadzenie kongresów; organizowanie i prowadzenie seminariów; organizowanie i prowadzenie sympozjów; organizowanie i prowadzenie zjazdów; organizowanie konkursów związanych z rozrywką; organizowanie przyjęć rozrywkowych; organizowanie spektakli [impresariat]; usługi związane z orkiestrami; informacja o działaniach związanych z rozrywką; usługi związane z organizacją wypoczynku; organizowanie i obsługa zjazdów, **43** bary szybkiej obsługi; biura zakwaterowania; hotele; pensjonaty; hotele dla zwierząt; kafeterie [bufety]; kawiarnie; motele; obsługa gastronomiczna z własnym zapleczem, produktami i transportem; rezerwacja miejsc w pensjonatach; rezerwa kwater na pobyt czasowy; wynajmowanie pomieszczeń na pobyt czasowy; restauracje; restauracje samoobsługowe; rezerwa miejsc w hotelach; restauracje samoobsługowe; stołówki; domy turystyczne; usługi barowe; organizowanie zakwaterowania obozów; wynajmowanie pomieszczeń na pobyt czasowy; wynajmowanie sal na posiedzenia [mityngi, narady]; wypożyczanie krzesel, stołów, bielizny stołowej i szklanych naczyń.

(111) **247771** (220) 2011 02 25 (210) 381880  
 (151) 2012 06 21 (441) 2011 06 06

(732) NIK-POL SPÓŁKA Z OGRANICZONĄ ODPOWIEDZIALNOŚCIĄ,  
Bobrowniki, PL.  
(540)



Kolor znaku: brązowy, złoty, biały, jasnoszary  
(531) 3.4.1, 3.4.4, 25.1.15, 26.1.1, 26.1.2, 26.1.15, 26.1.18, 27.5.1, 27.7.1, 29.1.13  
(510), (511) **29** wędliny.

(111) **247772** (220) 2011 02 25 (210) 381881  
(151) 2012 06 21 (441) 2011 06 06  
(732) AMOCARAT SPÓŁKA AKCYJNA, Czaniec, PL.  
(540) do kochania

(510), (511) **03** kosmetyki, środki perfumeryjne, mydła, olejki eteryczne, **18** kosmetyczki, kuferki, portfele, portmonetki, torebki, parasolki, **25** odzież, obuwie, bielizna, bielizna damska, kostiumy kąpielowe, sukienki, nakrycia głowy.

(111) **247773** (220) 2011 02 25 (210) 381889  
(151) 2012 06 21 (441) 2011 06 06  
(732) BOBOWSKI MARCIN CITY STUDIO, Sosnowiec, PL.  
(540)



Kolor znaku: czarny, niebieski, czerwony  
(531) 26.11.1, 27.5.1, 29.1.13  
(510), (511) **41** fotografie, fotoreportaże.

(111) **247774** (220) 2011 02 28 (210) 381925  
(151) 2012 06 28 (441) 2011 06 06  
(732) NOGOWICZ PAWEŁ PRZEDSIĘBIORSTWO HANDLOWO-USŁUGOWE EVERCOM, Warszawa, PL.  
(540) EVERCOM

(510), (511) **09** czytniki jako sprzęt przetwarzania danych, drukarki komputerowe, interfejsy komputerowe (informatyka), klawiatury komputerowe, komputerowe urządzenia peryferyjne, komputery, drukarki do komputerów, komputery przenośne (podręczne), mikroprocesory, monitory (hardware komputerowy), monitory (programy komputerowe), myszy (informatyka), napędy dysków do komputera, pamięci komputerowe, programy komputerowe (software ładowalny), programy komputerowe nagrane, programy sterujące komputerowe, nagrane; urządzenia do przetwarzania informacji, **35** pozyskiwanie danych do komputerowych baz danych, systematyzacja danych w komputerowych bazach danych, komputerowe zarządzanie plikami, pośrednictwo w zakresie nabywania usług telekomunikacyjnych, sortowanie danych w bazach komputerowych, usługi pośrednictwa w zakresie nabywania usług telekomunikacyjnych, wyszukiwanie informacji w plikach komputerowych dla osób trzecich, wyszukiwanie w komputerowych bazach danych, zarządzanie zbiorami informatycznymi, **37** instalowanie, konserwacja i naprawy komputerów, **38** łączność przez terminale komputerowe, obsługa konferencji, poczta elektroniczna, połączenie ze światową siecią komputerową za pośrednictwem telekomunikacji, przesyłanie informacji tekstowej i obrazowej za pomocą komputera, wypożyczanie czasu dostępu do światowej sieci komputerowej, **39** magazynowanie elektronicznych nośników danych lub dokumentów, **41** komputerowe przygotowanie materiałów do publikacji, organizowanie i prowadzenie konferencji, organizowanie i prowadzenie seminariów, udostępnianie publikacji

elektronicznych on-line, nie do pobierania z sieci komputerowych, **42** doradztwo w sprawach sprzętu komputerowego, doradztwo w zakresie oprogramowania komputerowego, instalacje oprogramowania komputerowego, doradztwo w zakresie sprzętu komputerowego, odzyskiwanie danych komputerowych, programowanie komputerów, wypożyczanie komputerów, konserwacja oprogramowania komputerowego, konwersja danych lub dokumentów na formę elektroniczną, aktualizacja oprogramowania komputerowego, wypożyczanie oprogramowania komputerowego, powielanie oprogramowania komputerowego, projektowanie oprogramowania komputerowego, projektowanie systemów komputerowych, tworzenie i utrzymywanie stron internetowych dla osób trzecich, usługi komputerowe-ochrona antywirusowa jako usługi w zakresie ochrony antywirusowej, wynajmowanie (udostępnianie) zasobów serwerów (sieci komputerowe), wypożyczanie serwerów (hosting); opracowywanie, dostarczanie, wyszukiwarek internetowych.

(111) **247775** (220) 2011 02 28 (210) 381961  
(151) 2012 06 28 (441) 2011 06 06  
(732) KOTAS KRZYSZTOF ZAKŁAD WYROBÓW CUKIERNICZYCH MILLANO, Przeźmierowo, PL.  
(540)



Kolor znaku: złoty  
(531) 2.1.1, 27.5.1, 29.1.2  
(510), (511) **30** karmelki, wyroby żelowe, pomadki, czekolady, galaretki, praliny czekoladowe, inne wyroby czekoladowe i czekoladopodobne, słodycze.

(111) **247776** (220) 2011 03 01 (210) 382053  
(151) 2012 05 25 (441) 2011 06 06  
(732) SOBCZYŃSKI JACEK FIRMA HANDLOWO-USŁUGOWA KONPACK, Konin, PL.  
(540)



Kolor znaku: czerwony, biały, żółty, beżowy  
(531) 2.9.1, 27.5.1, 29.1.14  
(510), (511) **05** produkty farmaceutyczne i weterynaryjne; środki sanitarne do celów medycznych; substancje dietetyczne do celów leczniczych; żywność dla niemowląt, **30** ryż, płatki ryżowe, kasze spożywcze, kasza jęczmienna, perłowa, gryczana, pęczak, kuskus, mąka, w tym mąka pszenna, żytnia, razowa, preparaty zbożowe, wyroby z mąki, produkty zbożowe, płatki zbożowe suszone, zarodki pszenne, muesli, grysik, tapioka, kawa, herbata, herbaty ziołowe i owocowe, kakao i wyroby na bazie kakao, czekolada, cukier, słodycze, wyroby cukiernicze, cukierki, lody i desery lodowe, wyroby piekarnicze, przyprawy i mieszanki przyprawowe, suszone zioła do celów spożywczych, miód i namiastki miodu, drożdże, proszki do pieczenia, cukier waniliowy, sól, musztarda, ocet, sosy, keczup, majonez, naturalne środki słodzące, soda oczyszczona, budynie, kisiel, preparaty do żywności, esencje spożywcze, **31** świeże owoce, warzywa, jarzyny, nasiona, rośliny i naturalne kwiaty, orzechy, ziarna, fasola, groch obłuszczone, soja, mak, słonecznik łuskany, zioła, grzyby, korzenie spożywcze, ziemniaki, runo leśne, pasza dla zwierząt, pokarm dla zwierząt, otręby, sól przeznaczony do piwowarstwa i gorzelnictwa, otręby zbożowe.

(111) **247777** (220) 2011 03 03 (210) 382100  
(151) 2012 06 25 (441) 2011 06 06



(732) VICTUS MIELCZAREK I KOWALSKA SPÓŁKA JAWNA,  
Działoszyn, PL.  
(540)



Kolor znaku: czerwony, biały

(531) 26.4.4, 26.4.18, 27.5.1, 29.1.12

(510), (511) **29** burak tarty, burak wiórki, burak kulki, chrzan tarty, ćwikła z chrzaniem, kapusta kiszona, kapusta czerwona, koncentrat pomidorowy, seler, seler z marchewką, czosnek marynowany z ziołami, czosnek marynowany, czosnek w oleju z ziołami, cebulka marynowana, pieczarki marynowane, ogórki konserwowe, ogórki krojone z chilli, ogórki kiszane, papryka konserwowa, papryka pepperoni, przecier ogórkowy, sałatki warzywne, sałatki wielowarzywne, sałatki obiadowe, sałatka szwedzka, sałatka piknikowa, szczaw konserwowy, szczaw siekany, sałatka z buraczków i papryki, warzywa konserwowe-wszystko jako przetworzone towary, **30** kremy chrzanowe i krem czosnkowy, majonezy, majonez wyborowy, delikatesowy, majonez sałatkowy, musztardy, musztarda stołowa, musztarda delikatesowa, musztarda sarepska, musztarda chrzanowa, sosy, sos chrzanowy, sos czosnkowy, sos tatarski, sos musztardowy.

(111) **247778** (220) 2011 03 03 (210) 382102  
(151) 2012 06 25 (441) 2011 06 06  
(732) VICTUS MIELCZAREK I KOWALSKA SPÓŁKA JAWNA,  
Działoszyn, PL.  
(540)



Kolor znaku: biały, zielony, złoty, czerwony, czarny, jasnozielony, srebrny, niebieski

(531) 1.17.25, 5.9.21, 5.11.2, 20.5.16, 24.5.7, 25.1.15, 26.4.2, 26.4.4, 26.4.18, 27.5.1, 29.1.15

(510), (511) **29** chrzan tarty na kwasu cytrynowym.

(111) **247779** (220) 2011 03 04 (210) 382196  
(151) 2012 06 25 (441) 2011 06 06  
(732) RATAJCZAK EWA SKLEP ORTOPEDYCZNO-REHABILITACYJNY  
ORTOPEDUS, Stargard Szczeciński, PL.  
(540) ortopedus  
(510), (511) **10** sprzęt, aparaty, narzędzia rehabilitacyjne i ortopedyczne.

(111) **247780** (220) 2011 03 08 (210) 382302  
(151) 2012 05 15 (441) 2011 06 20  
(732) SUN-FARM SPÓŁKA Z OGRANICZONĄ  
ODPOWIEDZIALNOŚCIĄ, Człkówka, PL.  
(540) BRIMODIOL  
(510), (511) **05** preparaty farmaceutyczne do pielęgnacji, leczenia i zapobiegania uszkodzeniom oka, krople oftalmiczne do oczu.

(111) **247781** (220) 2011 03 08 (210) 382325  
(151) 2012 05 14 (441) 2011 06 20  
(732) BŁACH BULWAN FOLCIK JURCZAK PAWLUŚ WITKOWSKI  
ŻOŁYNIĄK-ADWOKACI SPÓŁKA PARTNERSKA, Rzeszów, PL.  
(540) A7  
(510), (511) **35** usługi analizy kosztów, usługi analiz rynkowych, usługi w zakresie audytu podatkowego, usługi badań marketingowych, usługi w zakresie badania opinii publicznej, usługi badania rynku, usługi powielania dokumentów, usługi w zakresie organizowania i prowadzenia działalności gospodarczej, usługi doradztwa w zakresie zarządzania działalnością gospodarczą, usługi doradztwa w zarządzaniu działalnością gospodarczą personelem, usługi doradztwa w zarządzaniu działalnością gospodar-

czą, usługi w zakresie przygotowania prognoz ekonomicznych, usługi ekspertyz w zakresie wydolności przedsiębiorstw, usługi fakturowania, usługi fotokopiowania, usługi wycen handlowych, usługi prowadzenia i przygotowania komputerowych baz danych, usługi w zakresie księgowości, usługi maszynopisania, usługi outsourcingu, usługi rekrutacji personelu, usługi w zakresie przygotowywania zeznań podatkowych, usługi w zakresie pozyskiwania informacji o działalności gospodarczej, usługi prowadzenia ksiąg rachunkowych, usługi w zakresie przygotowania list płac, usługi w zakresie przygotowanie dokumentacji pracowniczej, usługi w zakresie public relations, usługi w zakresie rachunkowości, usługi w zakresie reklamy, usługi sporządzania sprawozdań finansowych, usługi w zakresie stenografii, usługi wywiadu gospodarczego, **36** usługi administrowania nieruchomościami, usługi analizy finansowej, usługi wyceny finansowej, usługi w zakresie udzielania informacji bankowych, usługi doradztwa w sprawach finansowych, usługi doradztwa w sprawach ubezpieczeniowych, usługi w zakresie ekspertyz dla celów fiskalnych, usługi w zakresie doradztwa finansowego, usługi w zakresie zbierania i przekazywania informacji finansowych, usługi w zakresie przygotowania i prowadzenia operacji finansowych, usługi w zakresie lokat kapitału, usługi prowadzenia inwestycji kapitałowych, usługi w zakresie zarządzania majątkiem, usługi w zakresie przygotowania ekspertyz do celów finansowych, **45** badania prawne, doradztwo w zakresie własności intelektualnej, licencjonowanie własności intelektualnej, usługi prawne, mediacje, zarządzanie prawami autorskimi, usługi pomocy w sprawach spornych.

(111) **247782** (220) 2011 03 08 (210) 382326  
(151) 2012 05 14 (441) 2011 06 20  
(732) BŁACH BULWAN FOLCIK JURCZAK PAWLUŚ WITKOWSKI  
ŻOŁYNIĄK-ADWOKACI SPÓŁKA PARTNERSKA, Rzeszów, PL.  
(540) A7 ADWOKACI  
(510), (511) **45** badania prawne, doradztwo w zakresie własności intelektualnej, licencjonowanie własności intelektualnej, usługi prawne, mediacje, zarządzanie prawami autorskimi, usługi pomocy w sprawach spornych.

(111) **247783** (220) 2011 03 08 (210) 382355  
(151) 2012 07 03 (441) 2011 06 20  
(732) POLOMARKET SPÓŁKA Z OGRANICZONĄ  
ODPOWIEDZIALNOŚCIĄ, Giębina, PL.  
(540) SUPRADENT  
(510), (511) **05** pasty do zębów, płyny do płukania ust do celów leczniczych, **21** nici dentystyczne.

(111) **247784** (220) 2011 03 09 (210) 382427  
(151) 2012 04 30 (441) 2011 06 20  
(732) CZERWIŃSKI DARIUSZ CZERWIŃSKA ANNA REDER SPÓŁKA  
CYWILNA, Pabianice, PL.  
(540)



Kolor znaku: niebieski, pomarańczowy, biały, czarny

(531) 24.15.1, 24.17.15, 27.5.1, 29.1.14

(510), (511) **03** kosmetyki dla sportowców, kosmetyki wspomagające odchudzanie i codzienną pielęgnację ciała, perfumy i środki perfumeryjne, wody toaletowe, wody kolońskie, wody zapachowe, dezodoranty, antyperspiranty, olejki eteryczne, kremy, maści, maseczki kosmetyczne, mleczka kosmetyczne, talk kosmetyczny, mydła, mieszaniny zapachowe, preparaty do golenia i depilacji, kosmetyki do opalania, szampony, sole kąpielowe, kosmetyki do pielęgnacji włosów, środki do czyszczenia zębów, **05** odżywki wzmacniające zawierające preparaty wspomagające leczenie, wzbogacające organizm w witaminy i mikroelementy stosowane profilaktycznie i dla rekonwalescentów, żywność dietetyczna do celów leczniczych, preparaty witaminowe za wyjątkiem leków, odżywki dla sportowców, dodatki odżywcze do celów leczniczych, **29** koncentraty i odżywki wysokobiałkowe wzbogacone witaminami, solami mineralnymi i aminokwasami stosowane nie do celów

medycznych, **30** koncentraty i odżywki węglowodanowe i wyso-koenergetyczne wzbogacone witaminami i solami mineralnymi stosowane nie do celów medycznych, **32** napoje bezalkoholowe wzbogacone witaminami i solami mineralnymi, napoje bezalkoholowe, ekstrakty owocowe, wody mineralne i stołowe, gazowane i niegazowane, musujące pastylki do napojów oraz proszki do wytwarzania napojów, nektary owocowe, lemoniady, napoje serwatkowe, soki owocowe i warzywne, piwo, napoje energetyczne, napoje dla sportowców, w tym napoje izotoniczne, syropy i esencje do napojów oraz inne substancje do wytwarzania napojów.

(111) **247785** (220) 2011 03 09 (210) 382451  
(151) 2012 05 31 (441) 2011 06 20  
(732) TUBĄDZIN MANAGEMENT GROUP SPÓŁKA Z OGRANICZONĄ ODPOWIEDZIALNOŚCIĄ, Cedrowice Parcela, PL.

(540) marlena

(510), (511) **11** bidety, nawilzacze do grzejników centralnego ogrzewania, dozowniki środków odkażających w toaletach, fontanny, kabiny natryskowe, wanny do kąpeli, klosze do lamp, miski klozetowe WC, kominki domowe, osłony do lamp, natryski, prysznicze, piece inne niż do celów doświadczalnych, pisuary, płuczki ustępowe, instalacje i aparatura sanitarna, sedesy, toalety WC, umywalki, ustępy przenośne, wannyłazienkowe, wyposażenie waniń łazienkowych, wanny z wirowym ruchem wody, wodotryski ozdobne, zbiorniki do płuczek ustępowych, zlewozmywaki, **19** belki niemetalowe, betonowe elementy budowlane, boazeria niemetalowa, boazerie, konstrukcje budowlane niemetalowe, materiały budowlane niemetalowe, kamień budowlany, niemetalowe elementy konstrukcyjne dla budownictwa, glina ceglarska, cegły, pokrycia dachowe niemetalowe, dachówki niemetalowe, niemetalowe konstrukcje przykryć dachów, figurki i posążki z kamienia betonu lub marmuru, gzymsy niemetalowe, kanały niemetalowe dla instalacji wentylacyjnych i klimatyzacyjnych, wyroby kamieniarstwa, obudowy kominków, kształtowniki niemetalowe, łupek twardy, elementy obróbkowe budowlane niemetalowe, materiały ogniotrwałe budowlane niemetalowe, okładziny niemetalowe dla budownictwa, palisady niemetalowe, płytki niemetalowe dla budownictwa, płytki podłogowe iścienne niemetalowe, płytki ceramiczne, płyty niemetalowe, podłogi niemetalowe, podpory niemetalowe, pokrycia niemetalowe dla budownictwa, powłoki jako materiały budowlane, profile niemetalowe dla budownictwa, rury sztywne niemetalowe dla budownictwa, schody niemetalowe, słupy niemetalowe, sufity niemetalowe, kamień, sztuczny kamień, pokrycia niemetalowe ścian, terakota, zaprawy budowlane.

(111) **247786** (220) 2011 03 10 (210) 382479  
(151) 2012 06 29 (441) 2011 06 20  
(732) Manpower Inc., Milwaukee, US.

(540) NA SKALĘ LUDZKICH MOŻLIWOŚCI

(510), (511) **35** usługi w zakresie zarządzania w działalności handlowej, administrowania działalności handlowej, prac biurowych; usługi agencji pośrednictwa pracy; usługi biura pośrednictwa pracy tymczasowej i stałej; usługi związane z zatrudnieniem mianowicie usługi znalezienia pracy, rozwoju kariery zawodowej, rekrutacji personelu oraz dostarczanie ogólnej informacji o zatrudnieniu dla osób trzecich; usługi zarządzania personelem, usługi zarządzania zasobami ludzkimi; dostarczanie i zarządzanie programami pracowników kontraktowych; usługi w zakresie zarządzania personelem i doradztwa; dostarczanie za pośrednictwem strony internetowej w globalnej sieci informacyjnej narzędzi do sprawdzania oraz oceny pracowników; usługi doradztwa w zakresie zatrudnienia; usługi doradztwa w zakresie kierowania karierą zawodową; usługi dotyczące zwolnień monitorowanych; usługi doradztwa specjalistycznego w sprawach działalności gospodarczej; usługi księgowości i audytu wewnętrznego w działalności gospodarczej dla osób trzecich, usługi badania rynku; usługi informacji i porad dotyczące działalności gospodarczej; usługi doradztwa dotyczące organizowania działalności gospodarczej; usługi przygotowywania zeznań podatkowych i doradztwa podatkowego.

(111) **247787** (220) 2011 03 10 (210) 382480  
(151) 2012 06 29 (441) 2011 06 20  
(732) FHU GLOBE SPÓŁKA Z OGRANICZONĄ ODPOWIEDZIALNOŚCIĄ, Piaseczno, PL.

(540)



Kolor znaku: pomarańczowy, granatowy, biały  
(531) 26.1.6, 26.2.1, 26.7.25, 26.11.2, 26.11.6, 27.5.1, 29.1.13  
(510), (511) **06** kasetki na pieniądze, kasy pancerne (sejfy), konstrukcje metalowe, konstrukcje przenośne metalowe, konstrukcje stalowe, kratownice metalowe, materiały konstrukcyjne metalowe, ołowiane (plomby, uszczelki), ościeżnice metalowe, pancerne z płyt, panele konstrukcyjne, metalowe, plomby, uszczelki ołowiane, pojemniki metalowe, pudełka z metali nieszlachetnych, zamknięcia do pojemników metalowe, przegrody metalowe, skarbonki metalowe, **09** elektryczne instalacje przeciwwłamaniowe, wykrywacze fałszywych monet, interfejsy komputerowe (informatyka), karty magnetyczne kodowane, karty z układem scalonym lub mikroprocesorem, kasy rejestrujące, kodery magnetyczne, komputerowe urządzenia peryferyjne, komputery, aparatura elektryczna do komutacji, komutatory, mikroprocesory, monitory ekranowe, oprogramowanie komputerowe, nagrane, pamięci komputerowe, programy komputerowe (software ładowalny), programy komputerowe, nagrane, skanery (informatyka), taśmy magnetyczne, urządzenia do liczenia i sortowania pieniędzy, **37** instalacja, konserwacja i naprawy maszyn, komputery (instalowanie, konserwacja i naprawy), konserwacja i naprawy sejfów, naprawy i konserwacja skarbców.

(111) **247788** (220) 2011 03 10 (210) 382490  
(151) 2012 06 29 (441) 2011 06 20  
(732) LONC-MARKOWSKA ANNA, Warszawa, PL.

(540)



Kolor znaku: czarny, szary

(531) 27.5.1, 29.1.12  
(510), (511) **09** komputerowe urządzenia peryferyjne, szyldy, jako znaki świecące, podpórki pod nadgarstki do użycia z komputerem, **16** wyroby z kartonu, artykuły biurowe z wyjątkiem mebli, kalendarze, broszury, druki i materiały drukowane, materiały szkoleniowe i instruktażowe, materiały reklamowe, podpórki do utrzymania wielu książek w pozycji pionowej, podstawka na dokumenty do pracy przy monitorze i z klawiaturą, **20** biurka, jako meble, meble szkolne, pulpity, podpory pod książki, wykończeniowe elementy plastikowe do mebli.

(111) **247789** (220) 2011 03 15 (210) 382696  
(151) 2012 06 15 (441) 2011 06 20  
(732) WOŁEK KRZYSZTOF K&M PPH, Wrocław, PL.

(540)



Kolor znaku: fioletowy, jasnofioletowy, biały

(531) 26.4.2, 27.5.1, 29.1.12  
(510), (511) **03** środki wybielające i inne substancje stosowane w praniu, środki do czyszczenia, polerowania, szorowania i ścierania, mydła, środki perfumeryjne, olejki eteryczne, kosmetyki, płyny do pielęgnacji włosów, środki do czyszczenia zębów, **10** aparaty i urządzenia do kosmetycznej pielęgnacji urody, lasery do celów kosmetycznych, **44** usługi w zakresie pielęgnacji urody, w tym usługi kosmetyczek i salonów piękności, usługi depilacji laserowej, informacja i doradztwo dotyczące pielęgnacji urody i stosowania produktów kosmetycznych.



(111) **247790** (220) 2011 03 10 (210) 382511  
 (151) 2012 05 31 (441) 2011 06 20  
 (732) HRONOWSKI ARKADIUSZ, Sopot, PL.  
 (540)



(531) 26.7.25, 26.13.25, 27.5.1  
 (510), (511) **38** usługi w zakresie intranetu i Internetu polegające na przesyłaniu materiałów do nauczania, na umożliwianiu wymiany informacji związanych z nauczaniem i poradnictwem w zakresie nauczania, **41** usługi nauczania, w tym nauczania przy wykorzystaniu Internetu i w zakresie studiów licencjackich, wyższych i studiów podyplomowych, nauczanie korespondencyjne, organizowanie i prowadzenie pracowni specjalnych w zakładach karnych, poprawczych i schroniskach dla nieletnich, publikowanie książek i wydawnictw muzycznych, podręczników, poradnictwo zawodowe w zakresie edukacji, organizowanie specjalistycznych sympozjów szkoleniowych, konferencji i zjazdów naukowych, organizowanie imprez o charakterze artystycznym, sportowym i rekreacyjnym, **42** projektowanie i sporządzanie programów komputerowych, w tym programów multimedialnych i internetowych dla studentów, projektowanie platform szkoleniowych i społecznościowych, tworzenie i utrzymywanie stron internetowych, **45** usługi w zakresie zarządzania prawem autorskim.

(111) **247791** (220) 2011 03 17 (210) 382785  
 (151) 2012 06 15 (441) 2011 06 20  
 (732) BANK KRWI PĘPOWINOWEJ MACIERZYŃSTWO  
 SPÓŁKA Z OGRANICZONĄ ODPOWIEDZIALNOŚCIĄ SPÓŁKA  
 KOMANDYTOWA, Kraków, PL.  
 (540)



Kolor znaku: biały, szary, czerwony  
 (531) 26.1.1, 26.4.1, 27.5.1, 29.1.13  
 (510), (511) **41** organizowanie i prowadzenie konferencji i kongresów, prowadzenie klubów promujących zdrowie, **42** prowadzenie badań biologicznych, prowadzenie badań bakteriologicznych, prowadzenie badań chemicznych, prowadzenie badań badawczo-rozwojowych, **44** świadczenie usług banku krwi, świadczenie usług stomatologicznych, prowadzenie klinik medycznych, świadczenie usług pomocy medycznej, świadczenie porad w zakresie farmakologii, prowadzenie szpitali, świadczenie usług sztucznego zapłodnienia (inseminacja), świadczenie usług sztucznego zapłodnienia (in vitro), świadczenie usług położniczych, świadczenie usług pielęgnarskich, świadczenie usług opieki zdrowotnej.

(111) **247792** (220) 2011 03 18 (210) 382866  
 (151) 2012 06 29 (441) 2011 06 20  
 (732) AUGUSTYNOWICZ KAROL PAN RECYKLING SPÓŁKA  
 KOMANDYTOWA, Barszczówka, PL.  
 (540)



Kolor znaku: ciemnoniebieski, biały  
 (531) 2.1.5, 2.1.16, 24.15.3, 24.15.15, 27.5.1, 29.1.12  
 (510), (511) **17** materiały do pakowania lub wypychania z gumy, tworzywa sztucznych, **39** transport i wyładunek odpadów, **40** sortowanie odpadów i surowców wtórnych.

(111) **247793** (220) 2011 03 18 (210) 382876  
 (151) 2012 06 29 (441) 2011 06 20

(732) CENTRUM NIERUCHOMOŚCI SPÓŁKA Z OGRANICZONĄ  
 ODPOWIEDZIALNOŚCIĄ, Wrocław, PL.  
 (540)



Kolor znaku: zielony, czarny  
 (531) 26.1.1, 27.5.1, 29.1.12  
 (510), (511) **36** usługi agencji mieszkaniowych, usługi agencji nieruchomości, usługi pośrednictwa w handlu nieruchomościami, usługi wyceny nieruchomości, usługi oszacowania majątku nieruchomości, usługi administrowania nieruchomościami, usługi zarządzania majątkiem nieruchomości, usługi pośrednictwa w sprawach majątku nieruchomego, usługi wynajmowania mieszkań oraz pomieszczeń biurowych, usługi dzierżawy nieruchomości oraz majątku nieruchomego, doradztwo w sprawach ubezpieczenia nieruchomości, doradztwo w zakresie sporządzania umów najmu i dzierżawy, usługi sporządzania umów kupna-sprzedaży, najmu i dzierżawy nieruchomości, ekspertyzy i wyceny nieruchomości do celów podatkowych, ubezpieczeniowych i katastrofalnych.

(111) **247794** (220) 2011 03 18 (210) 382884  
 (151) 2012 05 10 (441) 2011 06 20  
 (732) LABORATORIUM KOSMETYCZNE DR IRENA ERIS SPÓŁKA  
 Z OGRANICZONĄ ODPOWIEDZIALNOŚCIĄ, Piaseczno, PL.  
 (540) AGE POWER EXTREME

(510), (511) **03** kosmetyki; kremy do twarzy i do ciała, emulsje do twarzy i do ciała, płyny do twarzy i do ciała, żele do twarzy i do ciała, pianki do twarzy i do ciała, oliwki i balsamy do skóry, środki do mycia i pielęgnacji stóp; mydła; środki do mycia i kąpieli; środki do mycia i pielęgnacji włosów, szampony, balsamy do włosów, odżywki do włosów, kremy do włosów, emulsje do włosów, płyny do włosów, żele do włosów, pianki do włosów; środki perfumeryjne; perfumy; wody toaletowe i kolońskie; olejki eteryczne, dezodoranty osobiste i antyperspiranty, środki do makijażu i demakijażu, fluidy, środki do pielęgnacji i malowania ust; środki do pielęgnacji i malowania paznokci; środki do higieny intymnej zawarte w tej klasie; środki do opalania i chroniące przed promieniowaniem ultrafioletowym; środki do samoopalanania; preparaty do depilacji; pudry do makijażu, pudry do kąpieli, pudry higieniczne zawarte w tej klasie; środki do pielęgnacji zębów i jamy ustnej; artykuły toaletowe zawarte w tej klasie, pianki do golenia, żele do golenia, balsamy do golenia, **05** produkty i preparaty lecznicze do pielęgnacji skóry; kremy do twarzy i do ciała do celów leczniczych, emulsje do twarzy i do ciała do celów leczniczych, płyny do twarzy i do ciała do celów leczniczych, żele do twarzy i do ciała do celów leczniczych, pianki do twarzy i do ciała do celów leczniczych, oliwki i balsamy lecznicze; produkty lecznicze do stóp, sole do kąpieli do celów medycznych; preparaty do kąpieli leczniczych, preparaty medyczne w postaci leczniczych kremów, emulsji, płynów, żeli, oliwek i balsamów dla skóry alergicznej i wrażliwej, skóry suchej, skóry trądzikowej, skóry z problemami naczynkowymi, skóry z trądzikiem różowatym, skóry z przebarwieniami, skóry po zabiegach onkologicznych, skóry napromieniowanej po radioterapii, skóry z problemami łuszczycowymi, skóry dla kobiet w/lub po ciąży, preparaty lecznicze dla skóry dzieci, preparaty dla skóry atopowej, produkty lecznicze do skóry głowy, produkty lecznicze do włosów, preparaty witaminowe, substancje dietetyczne do celów leczniczych, suplementy diety, suplementy diety do celów leczniczych, suplementy diety wspomagające odchudzanie, suplementy diety przeznaczone do polepszania stanu skóry, włosów i paznokci oraz do ich pielęgnacji; herbaty ziołowe do celów leczniczych.

(111) **247795** (220) 2011 03 21 (210) 382939  
 (151) 2012 06 22 (441) 2011 07 04  
 (732) KOŁODZIEJ KINGA FEMMALIUM MED SPA, Kraków, PL.

(540)



Kolor znaku: srebrny, złoty

(531) 5.5.19, 27.5.1, 29.1.12

(510), (511) **44** salon piękności, salon fryzjerski, medycyna estetyczna.(111) **247796** (220) 2011 03 31 (210) 383453

(151) 2012 05 17 (441) 2011 07 04

(732) VOV COSMETICS CO., LTD, Seoul, KR.

(540) GELIQUE

(510), (511) **03** kosmetyki, kremy, płyny do celów kosmetycznych, wody toaletowe, kosmetyki do pielęgnacji skóry, podkłady, pudry do makijażu, tusze do rzęs, cienie do powiek, szminki, szampony, środki do czyszczenia zębów, środki do pielęgnacji i malowania paznokci, w szczególności lakiery, lakiery do manicure, zmywacze, odżywki, sztuczne paznokcie.

(111) **247797** (220) 2011 03 31 (210) 383455

(151) 2012 05 17 (441) 2011 07 04

(732) VOV COSMETICS CO., LTD, Seoul, KR.

(540) WEME

(510), (511) **03** kosmetyki, kremy, płyny do celów kosmetycznych, wody toaletowe, kosmetyki do pielęgnacji skóry, podkłady, pudry do makijażu, tusze do rzęs, cienie do powiek, szminki, szampony, środki do czyszczenia zębów, środki do pielęgnacji i malowania paznokci, w szczególności lakiery, lakiery do manicure, zmywacze, odżywki, sztuczne paznokcie.

(111) **247798** (220) 2011 04 11 (210) 383905

(151) 2012 06 29 (441) 2011 07 18

(732) TUBĄDZIN MANAGEMENT GROUP SPÓŁKA Z OGRANICZONĄ ODPOWIEDZIALNOŚCIĄ, Cedrowice Parcela, PL.

(540)

BOTANICSTONE

(531) 27.5.1

(510), (511) **19** belki niemetalowe, betonowe elementy budowlane, boazeria niemetalowa, boazerie, konstrukcje budowlane niemetalowe, materiały budowlane niemetalowe, kamień budowlany, niemetalowe elementy konstrukcyjne dla budownictwa, glina ceglarska, cegły, pokrycia dachowe niemetalowe, dachówki niemetalowe, niemetalowe konstrukcje przykryć dachów, figurki i posążki z kamienia betonu lub marmuru, gzymsy niemetalowe, kanały niemetalowe dla instalacji wentylacyjnych i klimatyzacyjnych, wyroby kamieniarstwa, obudowy kominków, kształtowniki niemetalowe, łupek twardy, elementy obróbkowe budowlane niemetalowe, materiały ogniotrwałe budowlane niemetalowe, okładziny niemetalowe dla budownictwa, palisady niemetalowe, płytki niemetalowe dla budownictwa, płytki podłogowe iścienne niemetalowe, płytki ceramiczne, płyty niemetalowe dla budownictwa, powłoki jako materiały budowlane, profile niemetalowe dla budownictwa, rury sztywne niemetalowe dla budownictwa, schody niemetalowe, słupy niemetalowe, sufity niemetalowe, kamień, sztuczny kamień, pokrycia niemetalowe ścian, terakota, zaprawy budowlane.

(111) **247799** (220) 2011 04 11 (210) 383906

(151) 2012 06 29 (441) 2011 07 18

(732) TUBĄDZIN MANAGEMENT GROUP SPÓŁKA Z OGRANICZONĄ ODPOWIEDZIALNOŚCIĄ, Cedrowice Parcela, PL.

(540)

BAROQUESTONE

(531) 27.5.1

(510), (511) **19** belki niemetalowe, betonowe elementy budowlane, boazeria niemetalowa, boazerie, konstrukcje budowlane niemetalowe, materiały budowlane niemetalowe, kamień budowlany, niemetalowe elementy konstrukcyjne dla budownictwa, glina ceglarska, cegły, pokrycia dachowe niemetalowe, dachówki niemetalowe, niemetalowe konstrukcje przykryć dachów, figurki i posążki z kamienia betonu lub marmuru, gzymsy niemetalowe, kanały niemetalowe dla instalacji wentylacyjnych i klimatyzacyjnych, wyroby kamieniarstwa, obudowy kominków, kształtowniki niemetalowe, łupek twardy, elementy obróbkowe budowlane niemetalowe, materiały ogniotrwałe budowlane niemetalowe, okładziny niemetalowe dla budownictwa, palisady niemetalowe, płytki niemetalowe dla budownictwa, płytki podłogowe iścienne niemetalowe, płytki ceramiczne, płyty niemetalowe, podłogi niemetalowe, podpory niemetalowe, pokrycia niemetalowe dla budownictwa, powłoki jako materiały budowlane, profile niemetalowe dla budownictwa, rury sztywne niemetalowe dla budownictwa, schody niemetalowe, słupy niemetalowe, sufity niemetalowe, kamień, sztuczny kamień, pokrycia niemetalowe ścian, terakota, zaprawy budowlane.

(111) **247800** (220) 2011 04 11 (210) 383907

(151) 2012 06 29 (441) 2011 07 18

(732) TUBĄDZIN MANAGEMENT GROUP SPÓŁKA Z OGRANICZONĄ ODPOWIEDZIALNOŚCIĄ, Cedrowice Parcela, PL.

(540)

SENSITIVESTONE

(531) 27.5.1

(510), (511) **19** belki niemetalowe, betonowe elementy budowlane, boazeria niemetalowa, boazerie, konstrukcje budowlane niemetalowe, materiały budowlane niemetalowe, kamień budowlany, niemetalowe elementy konstrukcyjne dla budownictwa, glina ceglarska, cegły, pokrycia dachowe niemetalowe, dachówki niemetalowe, niemetalowe konstrukcje przykryć dachów, figurki i posążki z kamienia betonu lub marmuru, gzymsy niemetalowe, kanały niemetalowe dla instalacji wentylacyjnych i klimatyzacyjnych, wyroby kamieniarstwa, obudowy kominków, kształtowniki niemetalowe, łupek twardy, elementy obróbkowe budowlane niemetalowe, materiały ogniotrwałe budowlane niemetalowe, okładziny niemetalowe dla budownictwa, palisady niemetalowe, płytki niemetalowe dla budownictwa, płytki podłogowe iścienne niemetalowe, płytki ceramiczne, płyty niemetalowe, podłogi niemetalowe, podpory niemetalowe, pokrycia niemetalowe dla budownictwa, powłoki jako materiały budowlane, profile niemetalowe dla budownictwa, rury sztywne niemetalowe dla budownictwa, schody niemetalowe, słupy niemetalowe, sufity niemetalowe, kamień, sztuczny kamień, pokrycia niemetalowe ścian, terakota, zaprawy budowlane.

(111) **247801** (220) 2011 04 11 (210) 383908

(151) 2012 06 29 (441) 2011 07 18

(732) TUBĄDZIN MANAGEMENT GROUP SPÓŁKA Z OGRANICZONĄ ODPOWIEDZIALNOŚCIĄ, Cedrowice Parcela, PL.

(540)

CHICSTONE

(531) 27.5.1

(510), (511) **19** belki niemetalowe, betonowe elementy budowlane, boazeria niemetalowa, boazerie, konstrukcje budowlane niemetalowe, materiały budowlane niemetalowe, kamień budowlany, niemetalowe elementy konstrukcyjne dla budownictwa, glina ceglarska, cegły, pokrycia dachowe niemetalowe, dachówki niemetalowe, niemetalowe konstrukcje przykryć dachów, figurki i posążki z kamienia betonu lub marmuru, gzymsy niemetalowe, kanały niemetalowe dla instalacji wentylacyjnych i klimatyzacyjnych, wyroby kamieniarstwa, obudowy kominków, kształtowniki niemetalowe, łupek twardy, elementy obróbkowe budowlane niemetalowe, materiały ogniotrwałe budowlane niemetalowe, okładziny niemetalowe dla budownictwa, palisady niemetalowe, płytki niemetalowe dla budownictwa, płytki podłogowe iścienne niemetalowe, płytki ceramiczne, płyty niemetalowe, podłogi niemetalowe, podpory niemetalowe, pokrycia niemetalowe dla budownictwa, powłoki jako materiały budowlane,

profile niemetalowe dla budownictwa, rury sztywne niemetalowe dla budownictwa, schody niemetalowe, słupy niemetalowe, sufity niemetalowe, kamień, sztuczny kamień, pokrycia niemetalowe ścian, terakota, zaprawy budowlane.

(111) **247802** (220) 2011 04 11 (210) 383910  
 (151) 2012 06 29 (441) 2011 07 18  
 (732) TUBĄDZIN MANAGEMENT GROUP SPÓŁKA Z OGRANICZONĄ ODPOWIEDZIALNOŚCIĄ, Cedrowice Parcela, PL.  
 (540)

## CIRCLESTONE

(531) 27.5.1

(510), (511) **19** belki niemetalowe, betonowe elementy budowlane, boazeria niemetalowa, boazerie, konstrukcje budowlane niemetalowe, materiały budowlane niemetalowe, kamień budowlany, niemetalowe elementy konstrukcyjne dla budownictwa, glina ceglarska, cegły, pokrycia dachowe niemetalowe, dachówki niemetalowe, niemetalowe konstrukcje przykryć dachów, figurki i posążki z kamienia betonu lub marmuru, gzymsy niemetalowe, kanały niemetalowe dla instalacji wentylacyjnych i klimatyzacyjnych, wyroby kamieniarstwa, obudowy kominków, kształtowniki niemetalowe, łupek twardy, elementy obróbkowe budowlane niemetalowe, materiały ogniotrwałe budowlane niemetalowe, okładziny niemetalowe dla budownictwa, palisady niemetalowe, płytki niemetalowe dla budownictwa, płytki podłogowe iścienne niemetalowe, płytki ceramiczne, płyty niemetalowe, podpory niemetalowe, pokrycia niemetalowe dla budownictwa, powłoki jako materiały budowlane, profile niemetalowe dla budownictwa, rury sztywne niemetalowe dla budownictwa, schody niemetalowe, słupy niemetalowe, sufity niemetalowe, kamień, sztuczny kamień, pokrycia niemetalowe ścian, terakota, zaprawy budowlane.

(111) **247803** (220) 2011 04 11 (210) 383911  
 (151) 2012 06 29 (441) 2011 07 18  
 (732) TUBĄDZIN MANAGEMENT GROUP SPÓŁKA Z OGRANICZONĄ ODPOWIEDZIALNOŚCIĄ, Cedrowice Parcela, PL.  
 (540)

## MODERNWOOD

(531) 27.5.1

(510), (511) **19** belki niemetalowe, betonowe elementy budowlane, boazeria niemetalowa, boazerie, konstrukcje budowlane niemetalowe, materiały budowlane niemetalowe, kamień budowlany, niemetalowe elementy konstrukcyjne dla budownictwa, glina ceglarska, cegły, pokrycia dachowe niemetalowe, dachówki niemetalowe, niemetalowe konstrukcje przykryć dachów, figurki i posążki z kamienia betonu lub marmuru, gzymsy niemetalowe, kanały niemetalowe dla instalacji wentylacyjnych i klimatyzacyjnych, wyroby kamieniarstwa, obudowy kominków, kształtowniki niemetalowe, łupek twardy, elementy obróbkowe budowlane niemetalowe, materiały ogniotrwałe budowlane niemetalowe, okładziny niemetalowe dla budownictwa, palisady niemetalowe, płytki niemetalowe dla budownictwa, płytki podłogowe iścienne niemetalowe, płytki ceramiczne, płyty niemetalowe, podpory niemetalowe, pokrycia niemetalowe dla budownictwa, powłoka jako materiały budowlane, profile niemetalowe dla budownictwa, rury sztywne niemetalowe dla budownictwa, schody niemetalowe, słupy niemetalowe, sufity niemetalowe, kamień, sztuczny kamień, pokrycia niemetalowe ścian, terakota, zaprawy budowlane.

(111) **247804** (220) 2011 04 11 (210) 383912  
 (151) 2012 06 29 (441) 2011 07 18  
 (732) TUBĄDZIN MANAGEMENT GROUP SPÓŁKA Z OGRANICZONĄ ODPOWIEDZIALNOŚCIĄ, Cedrowice Parcela, PL.  
 (540)

## MODERNWAVE

(531) 27.5.1

(510), (511) **19** belki niemetalowe, betonowe elementy budowlane, boazeria niemetalowa, boazerie, konstrukcje budowlane niemetalowe, materiały budowlane niemetalowe, kamień budowlany, niemetalowe elementy konstrukcyjne dla budownictwa, glina ceglarska, cegły, pokrycia dachowe niemetalowe, dachówki niemetalowe, niemetalowe konstrukcje przykryć dachów, figurki i posążki z kamienia betonu lub marmuru, gzymsy niemetalowe, kanały niemetalowe dla instalacji wentylacyjnych i klimatyzacyjnych, wyroby kamieniarstwa, obudowy kominków, kształtowniki niemetalowe, łupek twardy, elementy obróbkowe budowlane niemetalowe, materiały ogniotrwałe budowlane niemetalowe, okładziny niemetalowe dla budownictwa, palisady niemetalowe, płytki niemetalowe dla budownictwa, płytki podłogowe iścienne niemetalowe, płytki ceramiczne, płyty niemetalowe, podpory niemetalowe, pokrycia niemetalowe dla budownictwa, powłoki jako materiały budowlane, profile niemetalowe dla budownictwa, rury sztywne niemetalowe dla budownictwa, schody niemetalowe, słupy niemetalowe, sufity niemetalowe, kamień, sztuczny kamień, pokrycia niemetalowe ścian, terakota, zaprawy budowlane.

(111) **247805** (220) 2011 04 11 (210) 383913  
 (151) 2012 06 29 (441) 2011 07 18  
 (732) TUBĄDZIN MANAGEMENT GROUP SPÓŁKA Z OGRANICZONĄ ODPOWIEDZIALNOŚCIĄ, Cedrowice Parcela, PL.  
 (540)

## ELEGANTFLOWER

(531) 27.5.1

(510), (511) **19** belki niemetalowe, betonowe elementy budowlane, boazeria niemetalowa, boazerie, konstrukcje budowlane niemetalowe, materiały budowlane niemetalowe, kamień budowlany, niemetalowe elementy konstrukcyjne dla budownictwa, glina ceglarska, cegły, pokrycia dachowe niemetalowe, dachówki niemetalowe, niemetalowe konstrukcje przykryć dachów, figurki i posążki z kamienia betonu lub marmuru, gzymsy niemetalowe, kanały niemetalowe dla instalacji wentylacyjnych i klimatyzacyjnych, wyroby kamieniarstwa, obudowy kominków, kształtowniki niemetalowe, łupek twardy, elementy obróbkowe budowlane niemetalowe, materiały ogniotrwałe budowlane niemetalowe, okładziny niemetalowe dla budownictwa, palisady niemetalowe, płytki niemetalowe dla budownictwa, płytki podłogowe iścienne niemetalowe, płytki ceramiczne, płyty niemetalowe, podpory niemetalowe, pokrycia niemetalowe dla budownictwa, powłoki jako materiały budowlane, profile niemetalowe dla budownictwa, rury sztywne niemetalowe dla budownictwa, schody niemetalowe, słupy niemetalowe, sufity niemetalowe, kamień, sztuczny kamień, pokrycia niemetalowe ścian, terakota, zaprawy budowlane.

(111) **247806** (220) 2011 04 11 (210) 383914  
 (151) 2012 06 22 (441) 2011 07 18  
 (732) „TUBĄDZIN MANAGEMENT GROUP” SPÓŁKA Z OGRANICZONĄ ODPOWIEDZIALNOŚCIĄ, Cedrowice Parcela, PL.  
 (540)

## MODERNSQUARE

(531) 27.5.1

(510), (511) **19** belki niemetalowe, betonowe elementy budowlane, boazeria niemetalowa, boazerie, konstrukcje budowlane niemetalowe, materiały budowlane niemetalowe, kamień budowlany, niemetalowe elementy konstrukcyjne dla budownictwa, glina ceglarska, cegły, pokrycia dachowe niemetalowe, dachówki niemetalowe, niemetalowe konstrukcje przykryć dachów, figurki i posążki z kamienia betonu lub marmuru, gzymsy niemetalowe, kanały niemetalowe dla instalacji wentylacyjnych i klimatyzacyjnych, wyroby kamieniarstwa, obudowy kominków, kształtowniki niemetalowe, łupek twardy, elementy obróbkowe budowlane niemetalowe, materiały ogniotrwałe budowlane niemetalowe, okładziny niemetalowe dla budownictwa, palisady niemetalowe, płytki niemetalowe dla budownictwa, płytki podłogowe iścienne niemetalowe, płytki ceramiczne, płyty niemetalowe, podpory niemetalowe, pokrycia niemetalowe dla budownictwa, powłoki jako materiały budowlane, profile niemetalowe dla budownictwa, rury sztywne niemetalowe



dla budownictwa, schody niemetalowe, słupy niemetalowe, sufity niemetalowe, kamień, sztuczny kamień, pokrycia niemetalowe ścian, terakota, zaprawy budowlane.

(111) **247807** (220) 2011 04 11 (210) 383915  
 (151) 2012 06 22 (441) 2011 07 18  
 (732) „TUBĄDZIN MANAGEMENT GROUP” Z OGRANICZONĄ  
 ODPOWIEDZIALNOŚCIĄ, Cedrowice Parcela, PL.  
 (540)

## ELEGANTNATUR

(531) 27.5.1  
 (510), (511) **19** belki niemetalowe, betonowe elementy budowlane, boazeria niemetalowa, boazerie, konstrukcje budowlane niemetalowe, materiały budowlane niemetalowe, kamień budowlany, niemetalowe elementy konstrukcyjne dla budownictwa, glina ceglarska, cegły, pokrycia dachowe niemetalowe, dachówki niemetalowe, niemetalowe konstrukcje przykryć dachów, figurki i posążki z kamienia betonu lub marmuru, gzymsy niemetalowe, kanały niemetalowe dla instalacji wentylacyjnych i klimatyzacyjnych, wyroby kamieniarstwa, obudowy kominków, kształtowniki niemetalowe, łupek twardy, elementy obróbkowe budowlane niemetalowe, materiały ogniotrwałe budowlane niemetalowe, okładziny niemetalowe dla budownictwa, palisady niemetalowe, płytki niemetalowe dla budownictwa, płytki podłogowe i ściennie niemetalowe, płytki ceramiczne, płyty niemetalowe, podłogi niemetalowe, podpory niemetalowe, pokrycia niemetalowe dla budownictwa, powłoki jako materiały budowlane, profile niemetalowe dla budownictwa, rury sztywne niemetalowe dla budownictwa, schody niemetalowe, słupy niemetalowe, sufity niemetalowe, kamień, sztuczny kamień, pokrycia niemetalowe ścian, terakota, zaprawy budowlane.

(111) **247808** (220) 2011 04 11 (210) 383919  
 (151) 2012 06 22 (441) 2011 07 18  
 (732) TUBĄDZIN MANAGEMENT GROUP SPÓŁKA Z OGRANICZONĄ  
 ODPOWIEDZIALNOŚCIĄ, Cedrowice Parcela, PL.  
 (540)

## MODERNPUNK

(531) 27.5.1  
 (510), (511) **19** belki niemetalowe, betonowe elementy budowlane, boazeria niemetalowa, boazerie, konstrukcje budowlane niemetalowe, materiały budowlane niemetalowe, kamień budowlany, niemetalowe elementy konstrukcyjne dla budownictwa, glina ceglarska, cegły, pokrycia dachowe niemetalowe, dachówki niemetalowe, niemetalowe konstrukcje przykryć dachów, figurki i posążki z kamienia betonu lub marmuru, gzymsy niemetalowe, kanały niemetalowe dla instalacji wentylacyjnych i klimatyzacyjnych, wyroby kamieniarstwa, obudowy kominków, kształtowniki niemetalowe, łupek twardy, elementy obróbkowe budowlane niemetalowe, materiały ogniotrwałe budowlane niemetalowe, okładziny niemetalowe dla budownictwa, palisady niemetalowe, płytki niemetalowe dla budownictwa, płytki podłogowe i ściennie niemetalowe, płytki ceramiczne, płyty niemetalowe, podłogi niemetalowe, podpory niemetalowe, pokrycia niemetalowe dla budownictwa, powłoki jako materiały budowlane, profile niemetalowe dla budownictwa, rury sztywne niemetalowe dla budownictwa, schody niemetalowe, słupy niemetalowe, sufity niemetalowe, kamień, sztuczny kamień, pokrycia niemetalowe ścian, terakota, zaprawy budowlane.

(111) **247809** (220) 2011 04 11 (210) 383921  
 (151) 2012 06 22 (441) 2011 07 18  
 (732) TUBĄDZIN MANAGEMENT GROUP SPÓŁKA Z OGRANICZONĄ  
 ODPOWIEDZIALNOŚCIĄ, Cedrowice Parcela, PL.  
 (540)

## MODERNGRAPHIC

(531) 27.5.1  
 (510), (511) **19** belki niemetalowe, betonowe elementy budowlane, boazeria niemetalowa, boazerie, konstrukcje budowlane niemetalowe,

we, materiały budowlane niemetalowe, kamień budowlany, niemetalowe elementy konstrukcyjne dla budownictwa, glina ceglarska, cegły, pokrycia dachowe niemetalowe, dachówki niemetalowe, niemetalowe konstrukcje przykryć dachów, figurki i posążki z kamienia betonu lub marmuru, gzymsy niemetalowe, kanały niemetalowe dla instalacji wentylacyjnych i klimatyzacyjnych, wyroby kamieniarstwa, obudowy kominków, kształtowniki niemetalowe, łupek twardy, elementy obróbkowe budowlane niemetalowe, materiały ogniotrwałe budowlane niemetalowe, okładziny niemetalowe dla budownictwa, palisady niemetalowe, płytki niemetalowe dla budownictwa, płytki podłogowe i ściennie niemetalowe, płytki ceramiczne, płyty niemetalowe, podłogi niemetalowe, podpory niemetalowe, pokrycia niemetalowe dla budownictwa, powłoki jako materiały budowlane, profile niemetalowe dla budownictwa, rury sztywne niemetalowe dla budownictwa, schody niemetalowe, słupy niemetalowe, sufity niemetalowe, kamień, sztuczny kamień, pokrycia niemetalowe ścian, terakota, zaprawy budowlane.

(111) **247810** (220) 2002 05 10 (210) 250224  
 (151) 2012 05 31 (441) 2002 11 18  
 (732) The Citrus Division of Plant Production and Marketing Board,  
 Beit Dagan, IL.  
 (540) JAFFA  
 (510), (511) **31** rośliny zbożowe (ziarno), zwierzęta żywe, świeże kwiaty, karma dla zwierząt, sól.

(111) **247811** (220) 2003 01 02 (210) 258837  
 (151) 2012 06 06 (441) 2003 07 14  
 (732) AKWAWIT-POLMOS Spółka Akcyjna, Wrocław, PL.; ANIMEX  
 Spółka z ograniczoną odpowiedzialnością, Warszawa, PL.; AGROS  
 NOVA Spółka z ograniczoną odpowiedzialnością, Warszawa, PL.  
 (540) KRAKUS POLSKI STÓŁ  
 (510), (511) **06** puszek metalowe do napojów, **14** buteleczki z metali szlachetnych, **16** podkładki pod szklanki z papieru lub z tektury, podkładki pod karafki z papieru lub z tektury, podkładki pod kieliszki z papieru lub z tektury, plakaty, tablice reklamowe z papieru lub z tektury, materiały z papieru lub z tektury do pakowania-torby, tuby, papier lub opakowania-kartoniki jednostkowe, kartony zbiorcze, torby do pakowania z tworzyw sztucznych, **20** stojaki na parasole, **21** buteleczki z metali nieszlachetnych, wyroby szklane-zbiorcze lub jednostkowe opakowania szklane, kieliszki, karafki, pokale, szklanki, wyroby porcelanowe i ceramiczne nie ujęte w innych klasach, foremki i pojemniki do lodu za wyjątkiem, wykonanych z metali szlachetnych lub pokrytych metalami szlachetnymi, **25** odzież, włączając t-shirty, nakrycia głowy, w tym czapki i daszki przeciwsłoneczne.  
 (551) wspólne prawo ochronne

(111) **247812** (220) 2007 01 30 (210) 320738  
 (151) 2012 05 14 (441) 2007 05 14  
 (732) Centrum Hydrauliki DIRK OTTO HENNLICH  
 Spółka z ograniczoną odpowiedzialnością, Bytom, PL.  
 (540)



Kolor znaku: żółty, niebieski i jego odcienie, biały, czarny

(531) 27.5.1, 29.1.14  
 (510), (511) **06** metalowe materiały budowlane i konstrukcyjne, rury metalowe, łańcuchy metalowe, drut i liny metalowe, elementy metalowe dla górnictwa, metalowe elementy dla połączeń rur i przewodów hydraulicznych, zawory metalowe inne niż części maszyn, metalowe: śruby, podkładki, kołnierze i sworznie, **07** urządzenia i maszyny górnicze oraz części do nich, silniki do maszyn i urządzeń górniczych, mechanizmy sprzęgania i napędu do maszyn i urządzeń górniczych, zawory do instalacji przemysłowych jako części maszyn, narzędzia górnicze, **09** urządzenia, maszyny i wyposażenie do przesyłania i/lub przetwarzania danych, w tym do użytku w górnictwie, urządzenia i układy sterujące-kontrolujące, pomiarowe i sygnalizujące dla górnictwa, części i wyposażenie do w/w maszyn, urządzeń i układów, zawory elektromagnetyczne, **11** hydrauliczna aparatura sterownicza, urządzenia klimatyzacyjne i wentylacyjne dla górnictwa, zawory zawarte w klasie 11,



**19** przewody wysokociśnieniowe niemetalowe, **37** instalacja, montaż, konserwacja i naprawy maszyn i urządzeń górniczych oraz ich części i podzespołów, **42** badania i analizy techniczne, prace badawczo-rozwojowe realizowane dla potrzeb własnych i osób trzecich, ekspertyzy inżynierskie, opracowywanie projektów technicznych, projektowanie maszyn i urządzeń dla potrzeb górnictwa.

(111) **247813** (220) 2007 01 30 (210) 320739  
(151) 2012 05 14 (441) 2007 05 14  
(732) Dirk HENNLICH Hydraulik Know-How, Hattingen, DE.  
(540) DIRK HENNLICH

(510), (511) **06** metalowe materiały budowlane i konstrukcyjne, rury metalowe, łańcuchy metalowe, drut i liny metalowe, elementy metalowe dla górnictwa, metalowe elementy dla połączeń rur i przewodów hydraulicznych, zawory metalowe inne niż części maszyn, metalowe: śruby, podkładki, kołnierze i sworznie, **07** urządzenia i maszyny górnicze oraz części do nich, silniki do maszyn i urządzeń górniczych, mechanizmy sprzęgania i napędu do maszyn i urządzeń górniczych, zawory do instalacji przemysłowych jako części maszyn, narzędzia górnicze, **09** urządzenia, maszyny i wyposażenie do przesyłania i/lub przetwarzania danych, w tym do użytku w górnictwie, urządzenia i układy sterująco-kontrolujące, pomiarowe i sygnalizujące dla górnictwa, części i wyposażenie do w/w maszyn, urządzeń i układów, zawory elektromagnetyczne, **11** hydrauliczna aparatura sterownicza, urządzenia klimatyzacyjne i wentylacyjne dla górnictwa, zawory zawarte w klasie 11, **19** przewody wysokociśnieniowe niemetalowe, **37** instalacja, montaż, konserwacja i naprawy maszyn i urządzeń górniczych oraz ich części i podzespołów, **42** badania i analizy techniczne, prace badawczo-rozwojowe realizowane dla potrzeb własnych i osób trzecich, ekspertyzy inżynierskie, opracowywanie projektów technicznych, projektowanie maszyn i urządzeń dla potrzeb górnictwa.

(111) **247814** (220) 2007 01 30 (210) 320740  
(151) 2012 05 14 (441) 2007 05 14  
(732) Dirk HENNLICH Hydraulik Know-How, Hattingen, DE.  
(540) DIRK OTTO HENNLICH

(510), (511) **06** metalowe materiały budowlane i konstrukcyjne, rury metalowe, łańcuchy metalowe, drut i liny metalowe, elementy metalowe dla górnictwa, metalowe elementy dla połączeń rur i przewodów hydraulicznych, zawory metalowe inne niż części maszyn, metalowe: śruby, podkładki, kołnierze i sworznie, **07** urządzenia i maszyny górnicze oraz części do nich, silniki do maszyn i urządzeń górniczych, mechanizmy sprzęgania i napędu do maszyn i urządzeń górniczych, zawory do instalacji przemysłowych jako części maszyn, narzędzia górnicze, **09** urządzenia, maszyny i wyposażenie do przesyłania i/lub przetwarzania danych, w tym do użytku w górnictwie, urządzenia i układy sterująco-kontrolujące, pomiarowe i sygnalizujące dla górnictwa, części i wyposażenie do w/w maszyn, urządzeń i układów, zawory elektromagnetyczne, **11** hydrauliczna aparatura sterownicza, urządzenia klimatyzacyjne i wentylacyjne dla górnictwa, zawory zawarte w klasie 11, **19** przewody wysokociśnieniowe niemetalowe, **37** instalacja, montaż, konserwacja i naprawy maszyn i urządzeń górniczych oraz ich części i podzespołów, **42** badania i analizy techniczne, prace badawczo-rozwojowe realizowane dla potrzeb własnych i osób trzecich, ekspertyzy inżynierskie, opracowywanie projektów technicznych, projektowanie maszyn i urządzeń dla potrzeb górnictwa.

(111) **247815** (220) 2008 08 18 (210) 344982  
(151) 2012 03 28 (441) 2008 11 24  
(732) OLIMP LABORATORIES Spółka z ograniczoną odpowiedzialnością, Nagawczyzna, PL.  
(540) LEUCINE MEGA CAPS

(510), (511) **05** leki dla ludzi, suplementy diety wspomagające leczenie, żywność dietetyczna do celów leczniczych, odżywki wzmacniające zawierające preparaty parafarmaceutyczne stosowane profilaktycznie i dla rekonwalescentów do celów leczniczych, **29** koncentraty i odżywki wysokobiałkowe wzbogacone witaminami, solami mineralnymi i aminokwasami, **30** koncentraty i odżywki węglowodanowe i wysokoenergetyczne wzbogacone witaminami i solami mineralnymi.

(111) **247816** (220) 2008 11 20 (210) 348847  
(151) 2012 03 28 (441) 2009 03 02

(732) Frutaroma Przedsiębiorstwo Zagraniczne Przemysłowo-Handlowe Spółka z ograniczoną odpowiedzialnością, Kraków, PL.  
(540) FRUTAROMA

(510), (511) **03** kremy wybielające do skóry, preparaty kosmetyczne do pielęgnacji skóry, ekstrakty kwiatowe do perfum, esencje eteryczne, esencje miętowe, emulsje do włosów, dezodoranty do użytku osobistego, kosmetyki, zestawy kosmetyków, kremy do rąk, lakiery do paznokci, lotiony do włosów, mydła, mydła kosmetyczne, maści kosmetyczne, olejki do celów kosmetycznych i perfumeryjnych, odżywki do włosów, soda krystaliczna do czyszczenia, sole kąpielowe do celów innych niż lecznicze, szampony, szminki, środki do pielęgnacji ust, środki do prania, talk kosmetyczny, terpentyna, tłuszcze do celów kosmetycznych, wazelina kosmetyczna, pasty i proszki do zębów, płyny do zębów, perfumy, woda kolońska, woda toaletowa, woda zapachowa, woda do ust, wybiacze plam, **05** antyastmatyczna herbata do celów leczniczych, antyseptyki, balsamy do celów leczniczych, biologiczne preparaty do celów medycznych, dietetyczne środki medyczne, eliksiry jako preparaty farmaceutyczne i medyczne, enzymy dla celów farmaceutycznych i medycznych, preparaty farmaceutyczne, herbata z ziół do celów leczniczych, preparaty terapeutyczne do kąpieli, sole do kąpieli do celów leczniczych, maści lecznicze do celów farmaceutycznych, preparaty z mikroelementami dla ludzi i zwierząt do celów leczniczych, nalewki dla celów leczniczych, napoje dietetyczne dla celów leczniczych, oleje dla celów leczniczych, środki przeciwbólowe, środki przeczyszczające, preparaty witaminowe do celów leczniczych, wyciągi dla celów leczniczych, żywność dla niemowląt, zioła lecznicze, cukierki dla celów farmaceutycznych, mleko w proszku dla niemowląt, środki grzybobójcze, środki dezynfekcyjne, środki chwastobójcze, materiały do plombowania zębów, masa odciskowa do celów dentystycznych, syropy do użytku medycznego, żywność dietetyczna dla celów leczniczych, żelatyna dla celów medycznych, **30** chleb, cukier, cukierki, czekolady, drożdże, gluten do celów spożywczych, glukoza do celów spożywczych, guma do żucia, herbata, kakao, lody, lody spożywcze w proszku, majonezy, mąka i przetwory z mąki, miód, musztarda, ocet, pasztety mięsne, przyprawy, słodczyce, sól do konserwowania żywności, sól przyprawowa, wyroby piekarnicze, wyroby cukiernicze, wyciągi i nalewki inne niż dla celów leczniczych, zioła przyprawowe, produkty zbożowe, mąka ziemniaczana do celów spożywczych, olejki eteryczne do ciastek.

(111) **247817** (220) 2009 06 10 (210) 356998  
(151) 2012 06 06 (441) 2009 09 14  
(732) Przedsiębiorstwo Handlowe Artur Witkowski, Białobrzegi, PL.  
(540) CUCU

(510), (511) **09** okulary, okulary przeciwsłoneczne, etui, oprawy i szkła do wyżej wymienionych okularów, osłony na oczy, ochronne osłony na oczy i osłony na oczy do uprawiania sportów, łańcuszki do okularów, sznureczki do okularów, sprzęt elektryczny do demakijażu, lokówki elektrotermiczne.

(111) **247818** (220) 2009 07 10 (210) 358050  
(151) 2012 06 13 (441) 2009 10 12  
(732) SANDRA Export-Import Regina Wasilkowska-Konarska, Warszawa, PL.  
(540) ZHENLU-SAN

(510), (511) **05** preparaty farmaceutyczne, suplementy diety, zioła lecznicze, żywność dietetyczna do celów leczniczych.

(111) **247819** (220) 2009 12 10 (210) 363983  
(151) 2012 06 13 (441) 2010 03 15  
(732) Peek & Cloppenburg KG, Dusseldorf, DE.  
(540) PEEK

(510), (511) **35** usługi w zakresie sprzedaży detalicznej i hurtowej w odniesieniu do towarów takich jak: środki wybielające oraz inne substancje stosowane w praniu; środki do czyszczenia, polerowania, szorowania oraz ścierania; mydło; środki perfumeryjne, olejki eteryczne, kosmetyki, płyny do pielęgnacji włosów, środki do czyszczenia zębów; skóra oraz imitacja skóry, a także wyroby wytworzone z tych materiałów i zawartych w klasie 18; skóry zwierzęce; walizy i torby podróżne; parasolki oraz parasole duże, laski trzcinowe, laski; bicze, uprzęż, wyroby rymarskie; ubrania, nakrycia głowy i obuwie.

(111) **247820** (220) 2010 03 22 (210) 368087  
(151) 2012 05 11 (441) 2010 07 05

(732) PRZEDSIĘBIORSTWO WIELOBRANŻOWE INSTAL-BUD ARTUR HEJMANOWSKI, Bydgoszcz, PL.

(540)



Kolor znaku: czerwony, czarny, biały

(531) 26.1.1, 26.4.1, 27.5.1, 29.1.13

(510), (511) **35** agencje informacji handlowej, agencje reklamowe, badania marketingowe, badania rynku, badania opinii publicznej, doradztwo w zakresie organizowania i prowadzenia działalności gospodarczej i handlowej, opracowanie prognoz handlowych, gospodarczych i ekonomicznych, porady konsumenckie, informacja handlowa, informacja o działalności gospodarczej, wywiad handlowy i gospodarczy, pozyskiwanie danych do komputerowych baz danych, systematyzacja danych w komputerowych bazach danych, organizowanie wystaw w celach handlowych i reklamowych, prezentacja produktów dla celów sprzedaży detalicznej, pośrednictwo w zakupie i sprzedaży, prenumeraty, książek i nagrań audiowizualnych, prenumerata czasopism i książek, prezentowanie produktów w mediach dla celów sprzedaży hurtowej i detalicznej, public relations, usługi z dziedziny reklamy, rozpowszechnianie informacji reklamowych, reklama za pomocą portalu internetowego, reklama radiowa i telewizyjna, dystrybucja materiałów reklamowych, obrót nagraniami audiowizualnymi, filmowymi i wideo, **36** zawieranie ubezpieczeń, doradztwo w sprawach ubezpieczeń, informacje o ubezpieczeniach, informacje ekonomiczne i finansowe, pośrednictwo ubezpieczeniowe, pośrednictwo w udzielaniu kredytów, usługi ubezpieczeniowe, wycena kosztów naprawy pojazdów, **42** programy komputerowe-tworzenie, portale internetowe-budowa, utrzymywanie, zarządzanie, konserwacja, hosting, strony internetowe-opracowanie i zarządzanie.

(111) **247821** (220) 2010 05 10 (210) 370092

(151) 2012 05 11 (441) 2010 08 16

(732) „PEKRAPOL” Spółka z ograniczoną odpowiedzialnością, Świecie, PL.

(540)



Kolor znaku: czarny, czerwony, biały, jasnozielony, ciemnozielony

(531) 2.1.1, 2.9.25, 26.13.25, 27.5.1, 29.1.15

(510), (511) **18** jelita, naturalne oślönki do produkcji wędlin, **29** mięso i przetwory mięsne, wyroby wędliniarskie, podrobowe, garmażeryjne, ekstrakty mięsne, tłuszcze spożywcze, **35** usługi pośrednictwa handlowego, zgrupowanie na rzecz osób trzecich towarów, pozwalające nabywcy wygodnie je oglądać i kupować, w sklepach, hurtowniach, za pośrednictwem strony internetowej: jelit, naturalnych oślönków do produkcji wędlin, mięsa oraz wyrobów mięsnych i wędliniarskich, **40** usługi w zakresie przetwórstwa mięsnego.

(111) **247822** (220) 2010 06 22 (210) 371810

(151) 2012 05 07 (441) 2010 09 27

(732) FIRMA HANDLOWO USŁUGOWA VIXEN Agnieszka Karcz, Warszawa, PL.

(540)



Kolor znaku: żółty, pomarańczowy, biały, szary

(531) 3.5.15, 27.5.1, 29.1.14

(510), (511) **18** aktówki, teczki, kuferki, kuferki na kosmetyki, w tym przenośne kuferki na kosmetyki, kufrы bagażowe, kufrы podróżne, parasolki, pasy skórzane, torby plażowe, plecaki, plecaki turystyczne, podróżne kosmetyczki, podróżne kufrы, portfele, portmonetki, teki dyplomatki, torby na kołach, torby na ubrania podróżne, torby podróżne, torby sportowe, torebki, walizy, walizki ze skóry lub ze skóry wtórnej, walizki, **35** prezentowanie produktów w mediach dla celów sprzedaży detalicznej, promocja sprzedaży dla osób trzecich produktów takich jak aktówki, teczki, kuferki, kuferki na kosmetyki, w tym przenośne kuferki na kosmetyki, kufrы bagażowe, kufrы podróżne, parasolki, pasy skórzane, torby plażowe, plecaki, plecaki turystyczne, podróżne kosmetyczki, podróżne kufrы, portfele, portmonetki, teki dyplomatki, torby na kołach, torby na ubrania podróżne, torby podróżne, torby sportowe, torebki, walizy, walizki ze skóry lub ze skóry wtórnej, walizki.

(111) **247823** (220) 2010 06 30 (210) 372211

(151) 2012 06 08 (441) 2010 10 11

(732) SAMSUNG ELECTRONICS POLSKA Spółka z ograniczoną odpowiedzialnością, Warszawa, PL.

(540) LIGHT EDGE

(510), (511) **28** urządzenia do gier elektronicznych inne niż telewizyjne, **38** łączność radiowa, łączność telefoniczna, transmisja programów telewizyjnych, przesyłanie informacji, wypożyczanie aparatury do przesyłania informacji, przesyłanie informacji tekstowej i obrazowej przy pomocy komputera, telefonia komórkowa, połączenia telefoniczne, telefoniczne usługi.

(111) **247824** (220) 2010 06 30 (210) 372213

(151) 2012 06 08 (441) 2010 10 11

(732) SAMSUNG ELECTRONICS POLSKA Spółka z ograniczoną odpowiedzialnością, Warszawa, PL.

(540) PIXON

(510), (511) **38** łączność radiowa, łączność telefoniczna, transmisja programów telewizyjnych, przesyłanie informacji, wypożyczanie aparatury do przesyłania informacji, przesyłanie informacji tekstowej i obrazowej przy pomocy komputera, telefonia komórkowa, połączenia telefoniczne, telefoniczne usługi.

(111) **247825** (220) 2010 06 30 (210) 372214

(151) 2012 06 11 (441) 2010 10 11

(732) SAMSUNG ELECTRONICS POLSKA Spółka z ograniczoną odpowiedzialnością, Warszawa, PL.

(540) INNOV8

(510), (511) **38** łączność radiowa, łączność telefoniczna, transmisja programów telewizyjnych, przesyłanie informacji, wypożyczanie aparatury do przesyłania informacji, przesyłanie informacji tekstowej i obrazowej przy pomocy komputera, telefonia komórkowa, połączenia telefoniczne, telefoniczne usługi.

(111) **247826** (220) 2010 08 20 (210) 374416

(151) 2012 07 02 (441) 2010 11 22

(732) AXAN Spółka z ograniczoną odpowiedzialnością, Bielany-Żyłaki, PL.

(540)



Kolor znaku: czerwony, zielony

(531) 19.1.1, 26.11.1, 27.5.1, 29.1.12

(510), (511) **04** gazy ochronne stosowane przy spawaniu, paliwa gazowe, ropa naftowa, gazy zestalone do celów przemysłowych; paliwa płynne lub gazowe, gaz w postaci płynnej lub gazowej; gazy palne jako materiał pędny i grzewczy, gaz płynny, paliwo gazowe, **39** zaopatrywanie, dystrybucja, przewóz i składowanie gazu, napełnianie butli gazem; dostarczanie paliw, dystrybucja paliw, magazynowanie paliw, przewożenie paliw, transport paliw; wypożyczenie pojazdów do przewożenia gazu; wynajem zbiorników, butli i pojemników do przewożenia, dostarczanie lub składowanie gazu, zaopatrywanie, dystrybucja, przewóz i składowanie gazu, napełnianie butli gazem; dostarczanie paliw, dystrybucja paliw, magazynowanie paliw, gazy techniczne propan, butan, usługi montażowe w zakresie zasilania sieci grzewczej w gaz magazynowanie; rozlewnia; transport i dystrybucja gazu propan, butan.

(111) **247827** (220) 2010 09 08 (210) 375113  
(151) 2012 05 29 (441) 2010 12 22  
(732) COPERNICUS WATCH Spółka z ograniczoną odpowiedzialnością, Warszawa, PL.  
(540)

**Copernicus**

(531) 27.5.1  
(510), (511) **14** chronografy na rękę, etui na zegarki, futerały do stosowania w zegarmistrzostwie, koperty do zegarków na rękę, mechanizmy do zegarków na rękę, obudowy do zegarków na rękę, sprężyny do zegarków na rękę, stopery, szkiełka do zegarków na rękę, tarcze zegarków na rękę, wskazówki zegarków na rękę, zegarki na rękę, elektroniczne, elektryczne i mechaniczne zegarki na rękę, **37** naprawa i konserwacja zegarków.

(111) **247828** (220) 2008 09 15 (210) 346130  
(151) 2012 07 09 (441) 2008 12 22  
(732) SedCom Solutions Ewa Brenda-Salhi, Warszawa, PL.  
(540)

**SED COM**

Kolor znaku: niebieski, czerwony

(531) 27.5.1, 29.1.12  
(510), (511) **41** usługi nauczania z zakresu obsługi i użytkowania komputerów i sieci komputerowych oraz stosowania oprogramowania komputerowego.

(111) **247829** (220) 2009 07 03 (210) 357810  
(151) 2012 07 13 (441) 2009 10 12  
(732) JANYSPOORT Paweł Janyst, Warszawa, PL.  
(540)

**SKORPION**

(531) 27.5.1  
(510), (511) **09** kamizelki ochronne, kuloodporne, taktyczne, medyczne, ratunkowe.

(111) **247830** (220) 2010 08 13 (210) 374116  
(151) 2012 07 13 (441) 2010 11 22  
(732) „NRC” Spółka z ograniczoną odpowiedzialnością, Brody, PL.  
(540) Hale Załęże

(510), (511) **35** reklama, promocja sprzedaży dla osób trzecich, pomoc w zarządzaniu przedsiębiorstwami handlowymi, organizowanie wystaw w celach handlowych lub reklamowych, wynajmowanie miejsc na umieszczanie ogłoszeń lub reklam, pokazy towarów, organizowanie targów, usługi prowadzenia sprzedaży w sklepie i/lub hurtowni artykułów z branży spożywczej, przemysłowej w zakresie artykułów powszechnego użytku, artykułów gospodarstwa domowego, wyposażenia wnętrz, chemii gospodarczej, sprzętu AGD i RTV oraz artykułów z branży kosmetycznej, odzieżowej i obuwniczej, **36** dzierżawa nieruchomości, inwestycje kapitałowe, pośrednictwo

w sprawach majątku nieruchomego, administrowanie i zarządzanie majątkiem nieruchomym, wynajmowanie mieszkań, pośrednictwo w sprzedaży mieszkań, wynajmowanie pomieszczeń biurowych i handlowych (nieruchomości), **37** budownictwo mieszkaniowe, budowa pawilonów i sklepów targowych, **39** wynajmowanie miejsc parkingowych oraz usługi związane z parkowaniem samochodów, magazyny, wynajmowanie magazynów.

(111) **247831** (220) 2010 08 13 (210) 374117  
(151) 2012 07 13 (441) 2010 11 22  
(732) „NRC” Spółka z ograniczoną odpowiedzialnością, Brody, PL.  
(540) Hala Targowa Katowice-Załęże

(510), (511) **35** reklama, promocja sprzedaży dla osób trzecich, pomoc w zarządzaniu przedsiębiorstwami handlowymi, organizowanie wystaw w celach handlowych lub reklamowych, wynajmowanie miejsc na umieszczanie ogłoszeń lub reklam, pokazy towarów, organizowanie targów, usługi prowadzenia sprzedaży w sklepie i/lub hurtowni artykułów z branży spożywczej, przemysłowej w zakresie artykułów powszechnego użytku, artykułów gospodarstwa domowego, wyposażenia wnętrz, chemii gospodarczej, sprzętu AGD i RTV oraz artykułów z branży kosmetycznej, odzieżowej i obuwniczej, **36** dzierżawa nieruchomości, inwestycje kapitałowe, pośrednictwo w sprawach majątku nieruchomego, administrowanie i zarządzanie majątkiem nieruchomym, wynajmowanie mieszkań, pośrednictwo w sprzedaży mieszkań, wynajmowanie pomieszczeń biurowych i handlowych (nieruchomości), **37** budownictwo mieszkaniowe, budowa pawilonów i sklepów targowych, **39** wynajmowanie miejsc parkingowych oraz usługi związane z parkowaniem samochodów, magazyny, wynajmowanie magazynów.

(111) **247832** (220) 2010 08 13 (210) 374118  
(151) 2012 07 13 (441) 2010 11 22  
(732) „NRC” Spółka z ograniczoną odpowiedzialnością, Brody, PL.  
(540) CH Załęże

(510), (511) **35** reklama, promocja sprzedaży dla osób trzecich, pomoc w zarządzaniu przedsiębiorstwami handlowymi, organizowanie wystaw w celach handlowych lub reklamowych, wynajmowanie miejsc na umieszczanie ogłoszeń lub reklam, pokazy towarów, organizowanie targów, usługi prowadzenia sprzedaży w sklepie i/lub hurtowni artykułów z branży spożywczej, przemysłowej w zakresie artykułów powszechnego użytku, artykułów gospodarstwa domowego, wyposażenia wnętrz, chemii gospodarczej, sprzętu AGD i RTV oraz artykułów z branży kosmetycznej, odzieżowej i obuwniczej, **36** dzierżawa nieruchomości, inwestycje kapitałowe, pośrednictwo w sprawach majątku nieruchomego, administrowanie i zarządzanie majątkiem nieruchomym, wynajmowanie mieszkań, pośrednictwo w sprzedaży mieszkań, wynajmowanie pomieszczeń biurowych i handlowych (nieruchomości), **37** budownictwo mieszkaniowe, budowa pawilonów i sklepów targowych, **39** wynajmowanie miejsc parkingowych oraz usługi związane z parkowaniem samochodów, magazyny, wynajmowanie magazynów.

(111) **247833** (220) 2011 01 17 (210) 380117  
(151) 2012 06 26 (441) 2011 04 26  
(732) DR. KADE PHARMAZEUTISCHE FABRIK GMBH, Berlin, DE.  
(540) ALICE

(510), (511) **05** środki lecznicze, wyroby farmaceutyczne, preparaty pielęgnacyjne jako środki farmaceutyczne.

(111) **247834** (220) 2010 10 14 (210) 376460  
(151) 2012 07 17 (441) 2011 01 17  
(732) EURO-APTEKA Spółka z ograniczoną odpowiedzialnością, Warszawa, PL.  
(540)

**EUR 1 GR 1 SIK**

Kolor znaku: zielony, biały, czerwony

(531) 24.5.1, 24.5.5, 26.4.2, 27.5.1, 29.1.13  
(510), (511) **05** farmaceutyczne, lecznicze, leki dla ludzi; leki dla celów stomatologicznych, leki pomocnicze, narkotyki do celów medycznych,

pliny farmaceutyczne, **35** badania marketingowe, badania opinii publicznej, badania rynku, handlowe informacje i porady udzielane konsumentom, pozyskiwanie danych do komputerowych baz danych, **44** usługi farmaceutyczne w zakresie leków recepturowych.

(111) **247835** (220) 2011 01 21 (210) 380330  
(151) 2012 06 26 (441) 2011 04 26

(732) KOZIELSKI SPÓŁKA Z OGRANICZONĄ  
ODPOWIEDZIALNOŚCIĄ, Warszawa, PL.

(540) Zielona łąka

(510), (511) **01** nawozy sztuczne i naturalne; preparaty i środki pomocnicze dla rolnictwa i ogrodnictwa; środki do ochrony nasion; preparaty do nawożenia gleby; preparaty regulujące wzrost roślin; ziemia do upraw, **05** herbicydy; insektycydy; pestycydy; fungicydy; środki ochrony roślin; środki bakterioobójcze; biocydy; środki chwastobójcze; środki przeciw szkodnikom, **31** nasiona; ziarna; sadzonki, cebulki kwiatowe.

(111) **247836** (220) 2011 01 31 (210) 380671  
(151) 2012 06 27 (441) 2011 05 09

(732) DRAMERS SPÓŁKA AKCYJNA, Rabowice, PL.

(540) JEAN MARC X BLACK

(510), (511) **03** kosmetyki, wody toaletowe, wody kolońskie, wody po goleniu, dezodoranty do ciała, antyperspiranty, żele pod prysznic, zestawy kosmetyczne.

(111) **247837** (220) 2011 02 09 (210) 381085  
(151) 2012 06 26 (441) 2011 05 23

(732) RUCIŃSKI PAWEŁ ELER, Poznań, PL.

(540)



Kolor znaku: czerwony, niebieski, biały

(531) 24.17.25, 26.4.2, 27.5.1, 29.1.13

(510), (511) **03** kosmetyki do pielęgnacji i upiększania ciała, skóry, włosów: kremy, mydła, pudry, płyny do higieny intymnej, środki do makijażu, szminki, pomadki, pastele, róże, lotiony, śmietanki, żele, mleczka, maseczki, dodatki do kąpieli, szampony, pianki, fluidy, toniki, balsamy; preparaty oraz kosmetyki do pielęgnacji i higieny zębów oraz jamy ustnej, preparaty do płukania zapobiegające kamieniowi nazębnemu i próchnicy, preparaty do czyszczenia i pielęgnacji zębów, pasty oraz proszki do zębów, płyny oraz spreje do ust, żele do zębów, tabletki koloryzujące do ujawniania kamienia nazębnego; kosmetyki do paznokci; środki perfumeryjne, olejki eteryczne, wody kolońskie i dezodoranty osobiste; płyny do mycia naczyń, szyb i lusterek; preparaty do polerowania i nadawania połysku; preparaty do prania, zmiękczenia tkanin, wybielające; środki czyszczące, odtłuszczające, **21** szczoteczki do zębów, nici dentystyczne, **35** usługi marketingowe; usługi w zakresie franchisingu; usługi agencji importowo-eksportowej; usługi sprzedaży detalicznej, hurtowej, internetowej, katalogowej, wysyłkowej, oraz poprzez ofertę bezpośrednią mebli, narzędzi i urządzeń kosmetycznych, kosmetyków do pielęgnacji ciała, włosów, zębów i jamy ustnej oraz środków perfumeryjnych, dezodorantów osobistych, preparatów oraz kosmetyków do pielęgnacji i higieny zębów oraz jamy ustnej, preparatów do płukania zapobiegających kamieniowi nazębnemu i próchnicy, preparatów do czyszczenia i pielęgnacji zębów, past oraz proszków do zębów, płynów oraz sprejów do ust, żeli do zębów, tabletek koloryzujących do ujawniania kamienia nazębnego, nici dentystycznych, szczoteczek do zębów; internetowe przekazywanie informacji tekstowej i obrazowej na temat sprzedaży wysyłkowej kosmetyków oraz artykułów higieny osobistej; usługi w zakresie reklamy oraz promocji, zarządzanie sklepami: detalicznymi, hurtowymi, internetowymi, usługi doradztwa w zakresie organizowania i prowadzenia działalności gospodarczej, usługi organizacji wystaw w celach handlowych lub reklamowych; usługi rozpowszechniania materiałów reklamowych; usługi promocji sprzedaży dla osób trzecich.

(111) **247838** (220) 2011 02 09 (210) 381090  
(151) 2012 06 26 (441) 2011 05 23

(732) NOVARTIS AG, Basel, CH.

(540) VOTREZIN

(510), (511) **05** preparaty farmaceutyczne.

(111) **247839** (220) 2011 02 23 (210) 381776  
(151) 2012 07 02 (441) 2011 06 06

(732) KWASIBORSKI KAMIL KRZYSZTOF P.P.H.U. DYNAMIC BABY,  
Płock, PL.

(540)



Kolor znaku: czarny, jasnoniebieski, ciemnoniebieski, biały

(531) 2.5.25, 27.5.1, 29.1.13

(510), (511) **12** wózki dziecięce głębokie i spacerowe, foteliki samochodowe do przewozu dzieci, gondole, pokrowce przeciwdeszczowe do wózków dziecięcych, bagażniki, pokrycia wózków dziecięcych, **18** nosidełka dla niemowląt, nosidła dzieci do noszenia na plecach lub przodem do rodzica, nosidła dla dzieci do noszenia dziecka w pozycji leżącej, parasolki przeciwsłoneczne do wózków, plecaki, torby zawarte w tej klasie, torby do transportu bagażu, torby na zakupy, torby na kółkach, torby przytraczone do pasa, torby podróżne na ubrania, **20** krzeselka do karmienia dzieci, akcesoria do wózków dziecięcych mianowicie śpiworki, łóżeczka dziecięce, łóżeczka turystyczne dla dzieci, leżaki dla dzieci, maty edukacyjne dla dzieci.

(111) **247840** (220) 2011 02 23 (210) 381779  
(151) 2012 07 02 (441) 2011 06 06

(732) ZAKŁADY FARMACEUTYCZNE POLPHARMA SPÓŁKA  
AKCYJNA, Starogard Gdański, PL.

(540)

**OXCARTAL**  
**ОКСКАРТАЛ**

(531) 27.5.1, 28.5

(510), (511) **05** produkty farmaceutyczne.

(111) **247841** (220) 2011 02 23 (210) 381782  
(151) 2012 07 02 (441) 2011 06 06

(732) ZAKŁADY FARMACEUTYCZNE POLPHARMA SPÓŁKA  
AKCYJNA, Starogard Gdański, PL.

(540)

**OFLOTTERM**  
**ОФЛОТЕРМ**

(531) 27.5.1, 28.5

(510), (511) **05** produkty farmaceutyczne.

(111) **247842** (220) 2011 02 23 (210) 381783  
(151) 2012 07 02 (441) 2011 06 06

(732) ZAKŁADY FARMACEUTYCZNE POLPHARMA SPÓŁKA  
AKCYJNA, Starogard Gdański, PL.

(540)

**GENAXIL**  
**ГЕНАКСИЛ**

(531) 27.5.1, 28.5

(510), (511) **05** produkty farmaceutyczne.

(111) **247843** (220) 2011 02 23 (210) 381784  
(151) 2012 07 02 (441) 2011 06 06

(732) ZAKŁADY FARMACEUTYCZNE POLPHARMA SPÓŁKA  
AKCYJNA, Starogard Gdański, PL.



(540)

**MOMESTER  
МОМЕСТЕР**

(531) 27.5.1, 28.5

(510), (511) **05** produkty farmaceutyczne.(111) **247844** (220) 2011 02 23 (210) 381785

(151) 2012 07 02 (441) 2011 06 06

(732) ZAKŁADY FARMACEUTYCZNE POLPHARMA SPÓŁKA  
AKCYJNA, Starogard Gdański, PL.

(540)

**POLFLODIN  
ПОЛЬФЛОДИН**

(531) 27.5.1, 28.5

(510), (511) **05** produkty farmaceutyczne.(111) **247845** (220) 2011 02 23 (210) 381786

(151) 2012 07 02 (441) 2011 06 06

(732) FIOMASIN-M. STACHOWIAK SPÓŁKA JAWNA, Częstochowa, PL.

(540)

**Feel the chill!**

Kolor znaku: zielony, ciemnoróżowy, niebieski

(531) 24.17.4, 27.5.1, 29.1.13

(510), (511) **29** mięso, ryby, drób, dziczyzna, ekstrakty mięsne, konserwowane i mrożone warzywa i owoce, gotowane i suszone warzywa i owoce, owoce kandyzowane i lukrowane, galaretki jadalne, dżemy, kompoty, krostki, jajka, mleko, produkty mleczne, oleje, tłuszcze jadalne, bulion, chipsy i chrupki ziemniaczane, chrupki owocowe, grzyby konserwowane i suszone, napoje mleczne lub z przewagą mleka, orzechy spreparowane, sałatki owocowe i warzywne, placki ziemniaczane, soki roślinne do gotowania, żywność produkowana z ryb, ser, skórki owocowe, wędliny, pasztety mięsne i warzywne, zupy, składniki do sporządzania zup, **30** kawa, herbata, kakao, ryż, tapioka, sago, kawa nienaturalna, mąka spożywcza, chleb, wyroby cukiernicze, słodczyce, lody, miód, melasa, drożdże, musztarda, ocet, sosy jako przyprawy, przyprawy, lód, preparaty jako aromaty do żywności, bułka tarta, bułki, chipsy jako produkty zbożowe, ciasta, ciastka, cukierki, napoje na bazie czekolady kakao i herbaty, esencje do artykułów żywnościowych z wyjątkiem esencji eterycznych i olejów esencyjnych, galaretki owocowe jako słodczyce, wyroby z kakao, kanapki, kasze spożywcze, keczup jako sos, sól kuchenna, kukurydza mielona prażona i palona, lody spożywcze w proszku, majonezy, makarony, żywność na bazie mąki, muesli, naleśniki, napary inne niż do celów leczniczych, ozdoby do ciast jadalne, paszteciki, pierogi, mięso zapiekane w cieście, pizze, płatki zbożowe i kukurydziane, sosy mięsne, ciasta w proszku, puddingi, sosy do sałatek, produkty żywnościowe ze skrobi, słodziki, sosy do polewania deserów, suchary, tarty z nadzieniem, tortille, **32** piwo, wody mineralne i gazowane, napoje bezalkoholowe, napoje i soki owocowe i warzywne, syropy, lemoniady, nektary owocowe, **43** bary szybkiej obsługi, domy turystyczne, hotele, kafeterie, kawiarnie, motele, obsługa gastronomiczna z własnym zapleczem, produktami i transportem, restauracje, restauracje samoobsługowe, stołówki, usługi barowe, przygotowanie dań jako żywności i napojów na zamówienie oraz ich dostawa, usługi cateringowe.

(111) **247846** (220) 2011 03 24 (210) 383105

(151) 2012 06 27 (441) 2011 07 04

(732) BASF SE, Ludwigshafen am Rhein, DE.

(540) EMOT

(510), (511) **05** preparaty do niszczenia i zwalczania szkodników, fungicydy, herbicydy, pestycydy.(111) **247847** (220) 2011 03 24 (210) 383108

(151) 2012 06 27 (441) 2011 07 04

(732) POCIĘGIEL JACEK CATERING DYSTRYBUCJA, Kraków, PL.

(540) INFERNO

(510), (511) **05** napoje witaminowe, witaminowo-mineralne, mineralne oraz z mikroelementami, napoje wzmacniające, tonizujące, wspomagające odchudzanie, napoje energetyzujące, wzbogacające, uzupełniające i modyfikujące dietę ludzi lub zwierząt, wszystkie wyżej wymienione towary do celów leczniczo-zapobiegawczych, **32** gazowana i niegazowana woda mineralna, źródłana, stołowa i sodowa; bezalkoholowe napoje na bazie wody pitnej i mineralnej; bezalkoholowe napoje energetyzujące, owocowe, warzywne, ziołowe, korzenne; soki owocowe, soki warzywne, sorbety (napoje); owocowe, warzywne, ziołowe i korzenne wyciągi, esencje, syropy, koncentraty, proszki i pastylki do wytwarzania napojów.

(111) **247848** (220) 2011 02 28 (210) 381940

(151) 2012 06 28 (441) 2011 06 06

(732) HROPOL J. I. A. T. HORECZY SPÓŁKA JAWNA, Lipniki, PL.

(540)



Kolor znaku: niebieski, biały

(531) 26.4.3, 26.4.18, 27.5.1, 29.1.12

(510), (511) **09** wyposażenie odbłaskowe montowane do pojazdów mechanicznych z wyłączeniem trójkątów sygnalizacyjnych, **11** elektryczne wyposażenie oświetleniowe do pojazdów mechanicznych, lampy samochodowe.

(111) **247849** (220) 2011 03 24 (210) 383098

(151) 2012 06 27 (441) 2011 07 04

(732) FMC CORPORATION, Philadelphia, US.

(540) KILOF

(510), (511) **05** preparaty do zwalczania szkodników i chwastów, pestycydy, herbicydy i fungicydy.(111) **247850** (220) 2011 03 24 (210) 383103

(151) 2012 06 27 (441) 2011 07 04

(732) ANIMEX SPÓŁKA Z OGRANICZONĄ ODPOWIEDZIALNOŚCIĄ,  
Warszawa, PL.

(540)



Kolor znaku: czerwony, złoty, biały

(531) 25.1.15, 27.5.1, 29.1.13

(510), (511) **29** mięso wołowe, wieprzowe, drób, ekstrakty i przetwory z mięsa i drobiu, wyroby wędliniarskie, wędzonki, kiełbasy, parówki, podroby i wyroby podrobowe, wyroby garmazeryjne z mięsa i podrobów, konserwy mięsne i drobiowe, konserwy mięsno-warzywne i drobiowo-warzywne, ekstrakty mięsne, tłuszcze spożywcze, paszteciki, zupy, flaki, dania gotowe i półprodukty, **30** kawa, herbata, kakao, cukier, ryż, tapioka, sago, kawa nienaturalna, mąka i produkty zbożowe, chleb, wyroby cukiernicze i słodczyce, lody, miód, melasa (syropy), drożdże, proszek do pieczenia; sól, musztarda; ocet, sosy (przyprawy); przyprawy; lód, **31** produkty rolne, ogrodnicze, leśne oraz ziarna nie ujęte w innych klasach; żywe zwierzęta; świeże owoce i warzywa; nasiona, rośliny i kwiaty naturalne; karma dla zwierząt; słoń.

(111) **247851** (220) 2011 03 24 (210) 383104

(151) 2012 06 27 (441) 2011 07 04

(732) ANIMEX SPÓŁKA Z OGRANICZONĄ ODPOWIEDZIALNOŚCIĄ,  
Warszawa, PL.

(540)



(531) 25.1.15, 27.5.1

(510), (511) **29** mięso wołowe, wieprzowe, drób, ekstrakty i przetwory z mięsa i drobiu, wyroby wędliniarskie, wędzonki, kielbasy, parówki, podroby i wyroby podrobowe, wyroby garmażeryjne z mięsa i podrobów, konserwy mięsne i drobiowe, konserwy mięsno-warzywne i drobiowo-warzywne, ekstrakty mięsne, tłuszcze spożywcze, pasztesy mięsne, zupy, flaki, dania gotowe i półprodukty, **30** kawa, herbata, kakao, cukier, ryż, tapioka, sago, kawa nienaturalna, mąka i produkty zbożowe, chleb, wyroby cukiernicze i słodczyce, lody, miód, melasa (syrupy), drożdże, proszek do pieczenia; sól, musztarda; ocet, sosy (przyprawy); przyprawy; lód, **31** produkty rolne, ogrodnicze, leśne oraz ziarna nie ujęte w innych klasach; żywe zwierzęta; świeże owoce i warzywa; nasiona, rośliny i kwiaty naturalne; karma dla zwierząt; słód.

(111) **247852** (220) 2011 03 24 (210) 383110  
 (151) 2012 06 27 (441) 2011 07 04  
 (732) ECHO INVESTMENT SPÓŁKA AKCYJNA, Kielce, PL.  
 (540)



Kolor znaku: biały, ciemnoczerwony

(531) 5.3.5, 26.4.2, 27.5.1, 29.1.12

(510), (511) **16** afisze, broszury, fotografie, kalendarze, katalogi, karty pocztowe, materiały piśmienne, naklejki adresowe, plakaty, zeszyty w ramach promocji obiektów mieszkaniowych, usługowych i handlowych, **21** naczynia do picia, naczynia stołowe w ramach promocji obiektów mieszkaniowych, usługowych i handlowych, **25** bluzki, bluzy, kombinezony, koszule, nakrycia głowy w ramach promocji obiektów mieszkaniowych, usługowych i handlowych, **35** reklama: doradztwo w zakresie prowadzenia działalności gospodarczej, organizowanie wystaw w celach handlowych lub reklamowych, rozpowszechnianie materiałów reklamowych (próbek, druków, prospektów, broszur), wynajmowanie nośników reklamowych, zarządzanie działalnością gospodarczą w ramach działalności obiektów mieszkaniowych, usługowych i handlowych, **36** administrowanie nieruchomości, pośrednictwo w sprawach majątku nieruchomego, wynajmowanie mieszkań, wynajmowanie pomieszczeń biurowych, **41** organizowanie i prowadzenie seminariów.

(111) **247853** (220) 2011 03 24 (210) 383114  
 (151) 2012 06 27 (441) 2011 07 04  
 (732) ECHO INVESTMENT SPÓŁKA AKCYJNA, Kielce, PL.  
 (540)



Kolor znaku: czarny, biały, niebieski

(531) 1.3.1, 1.3.12, 26.4.1, 27.5.1, 29.1.13

(510), (511) **16** afisze, broszury, fotografie, kalendarze, katalogi, karty pocztowe, materiały piśmienne, naklejki adresowe, plakaty, zeszyty w ramach promocji obiektów mieszkaniowych, usługowych i handlowych, **21** naczynia do picia, naczynia stołowe w ramach promo-

cji obiektów mieszkaniowych, usługowych i handlowych, **25** bluzki, bluzy, kombinezony, koszule, nakrycia głowy w ramach promocji obiektów mieszkaniowych, usługowych i handlowych, **35** reklama: doradztwo w zakresie prowadzenia działalności gospodarczej, organizowanie wystaw w celach handlowych lub reklamowych, rozpowszechnianie materiałów reklamowych (próbek, druków, prospektów, broszur), wynajmowanie nośników reklamowych, zarządzanie działalnością gospodarczą w ramach działalności obiektów mieszkaniowych, usługowych i handlowych, **36** administrowanie nieruchomości, pośrednictwo w sprawach majątku nieruchomego, wynajmowanie mieszkań, wynajmowanie pomieszczeń biurowych, **41** organizowanie i prowadzenie seminariów.

(111) **247854** (220) 2009 07 20 (210) 358396  
 (151) 2012 07 10 (441) 2009 10 26  
 (732) HANBUD Henryk Pruszyński, Bielsk Podlaski, PL.  
 (540)



Kolor znaku: granatowy, niebieski, żółty, czerwony, biały

(531) 7.3.1, 26.4.2, 27.5.1, 29.1.14

(510), (511) **06** metalowe barierki ochronne, boazeria metalowa, bramy metalowe, metalowe płyty dla budownictwa, metalowe pokrycia dachowe, daszki metalowe dla budownictwa, metalowe płyty do drzwi, metalowe futryny do drzwi, gzymsy metalowe, kątowniki stalowe, klamry, zaciski metalowe, konstrukcje metalowe, kratownice metalowe, łupki, metalowe płytki dachowe, zaczepy do metalowych płytek dachowych, metalowe ograniczniki do bram, metalowe ograniczniki do okien, ogrodzenia metalowe, metalowe panele konstrukcyjne, metalowe płyty konstrukcyjne, metalowe pręty ogrodzeniowe, przegrody metalowe, rolety zewnętrzne metalowe, słupy metalowe jako elementy konstrukcyjne, metalowe włazy dachowe, metalowe sztachety, blachy trapezowe, ogrodzenia panelowe, blachodachówki, **40** usługi w zakresie obróbki mechanicznej elementów metalowych, obróbka metali, obróbka blach: wykrawanie, wyginanie, cięcie, gięcie, zaginanie, zgrzewanie, spawanie, lutowanie, trapezowanie.

(111) **247855** (220) 2010 10 01 (210) 376003  
 (151) 2012 07 06 (441) 2011 01 03  
 (732) DRAMERS Spółka Akcyjna, Rabowice, PL.  
 (540) Jean Marc mohito

(510), (511) **03** olejki do celów kosmetycznych, kosmetyki do brwi i włosów, chusteczki higieniczne nasączone płynami kosmetycznymi, preparaty do makijażu i demakijażu, dezodoranty osobiste, perfumy, wody kolońskie, toaletowe, zestawy kosmetyków, lakiery do paznokci i do włosów, maseczki kosmetyczne, mleczko kosmetyczne, mydła toaletowe, przeciwpotowe, dezodorujące, do golenia, pomadki do ust, puder kosmetyczny, szampony, pasty do zębów, środki do opalania, pasty do butów.

(111) **247856** (220) 2010 12 30 (210) 379587  
 (151) 2012 07 06 (441) 2011 04 11  
 (732) AFLOFARM FARMACJA POLSKA SPÓŁKA Z OGRANICZONĄ ODPOWIEDZIALNOŚCIĄ, Pabianice, PL.; AFLOFARM FABRYKA LEKÓW SPÓŁKA Z OGRANICZONĄ ODPOWIEDZIALNOŚCIĄ, Ksawerów, PL.  
 (540)



Kolor znaku: jasnofioletowy, fioletowy, biały

(531) 24.1.5, 24.13.1, 29.1.12

(510), (511) **03** środki wybielające i inne substancje stosowane w praniu; środki do czyszczenia, polerowania, szorowania i ścierania; mydła; środki perfumeryjne, olejki eteryczne, kosmetyki, płyny do pielęgnacji włosów; środki do czyszczenia zębów, **05** produkty farmaceutyczne i weterynaryjne; środki sanitarne do celów medycznych; substancje dietetyczne do celów leczniczych; żywność dla niemowląt; suplementy diety do celów zdrowotnych; plastry do celów medycznych, materiały opatrunkowe; materiały do plombowania zębów, woski dentystyczne; środki odkażające; środki do zwalczania robactwa; fungicydy, herbicydy, **44** usługi medyczne; usługi weterynaryjne; usługi w zakresie higieny i urody dla ludzi: salony fryzjerskie, manicure, masaż, salony piękności, usługi kuracji uzdrowiskowych, usługi wizażu, usługi w zakresie korzystania z sauny i solariów; usługi w zakresie higieny i urody dla zwierząt: zabiegi pielęgnacyjne zwierząt oraz pomoc weterynaryjna; usługi rolnicze, ogrodnicze i leśnicze.

(551) wspólne prawo ochronne

(111) **247857** (220) 2010 12 30 (210) 379590  
(151) 2012 07 06 (441) 2011 04 11

(732) AFLOFARM FARMACJA POLSKA SPÓŁKA Z OGRANICZONĄ ODPOWIEDZIALNOŚCIĄ, Pabianice, PL.; AFLOFARM FABRYKA LEKÓW SPÓŁKA Z OGRANICZONĄ ODPOWIEDZIALNOŚCIĄ, Ksawerów, PL.

(540) PROCTO-HEMOLAN

(510), (511) **03** środki wybielające i inne substancje stosowane w praniu; środki do czyszczenia, polerowania, szorowania i ścierania; mydła; środki perfumeryjne, olejki eteryczne, kosmetyki, płyny do pielęgnacji włosów; środki do czyszczenia zębów, **05** produkty farmaceutyczne i weterynaryjne; środki sanitarne do celów medycznych; substancje dietetyczne do celów leczniczych; żywność dla niemowląt; suplementy diety do celów zdrowotnych; plastry do celów medycznych, materiały opatrunkowe; materiały do plombowania zębów, woski dentystyczne; środki odkażające; środki do zwalczania robactwa; fungicydy, herbicydy, **44** usługi medyczne; usługi weterynaryjne; usługi w zakresie higieny i urody dla ludzi: salony fryzjerskie, manicure, masaż, salony piękności, usługi kuracji uzdrowiskowych, usługi wizażu, usługi w zakresie korzystania z sauny i solariów; usługi w zakresie higieny i urody dla zwierząt: zabiegi pielęgnacyjne zwierząt oraz pomoc weterynaryjna; usługi rolnicze, ogrodnicze i leśnicze.

(551) wspólne prawo ochronne

(111) **247858** (220) 2010 12 30 (210) 379592  
(151) 2012 07 06 (441) 2011 04 11

(732) AFLOFARM FARMACJA POLSKA SPÓŁKA Z OGRANICZONĄ ODPOWIEDZIALNOŚCIĄ, Pabianice, PL.; AFLOFARM FABRYKA LEKÓW SPÓŁKA Z OGRANICZONĄ ODPOWIEDZIALNOŚCIĄ, Ksawerów, PL.

(540) Lider z pasją dla innowacji

(510), (511) **03** środki wybielające i inne substancje stosowane w praniu; środki do czyszczenia, polerowania, szorowania i ścierania; mydła; środki perfumeryjne, olejki eteryczne, kosmetyki, płyny do pielęgnacji włosów; środki do czyszczenia zębów, **05** produkty farmaceutyczne i weterynaryjne; środki sanitarne do celów medycznych; substancje dietetyczne do celów leczniczych; żywność dla niemowląt; suplementy diety do celów zdrowotnych; plastry do celów medycznych, materiały opatrunkowe; materiały do plombowania zębów, woski dentystyczne; środki odkażające; środki do zwalczania robactwa; fungicydy, herbicydy, **44** usługi medyczne; usługi weterynaryjne; usługi w zakresie higieny i urody dla ludzi: salony fryzjerskie, manicure, masaż, salony piękności, usługi kuracji uzdrowiskowych, usługi wizażu, usługi w zakresie korzystania z sauny i solariów; usługi w zakresie higieny i urody dla zwierząt: zabiegi pielęgnacyjne zwierząt oraz pomoc weterynaryjna; usługi rolnicze, ogrodnicze i leśnicze.

(551) wspólne prawo ochronne

(111) **247859** (220) 2011 01 28 (210) 380610  
(151) 2012 07 06 (441) 2011 05 09

(732) ORANGE BRAND SERVICES LIMITED, Bristol, GB.

(540)

dziś zmienia się z



Kolor znaku: pomarańczowy, biały, czarny

(531) 26.4.1, 26.4.22, 27.5.1, 29.1.13

(510), (511) **09** elektryczne i elektroniczne aparaty i przyrządy łącznościowe i telekomunikacyjne; aparaty i instrumenty łącznościowe i telekomunikacyjne; elektryczne i elektroniczne aparaty i przyrządy do przetwarzania, rejestrowania, zapisywania, transmisji, wyszukiwania i odbioru danych; aparaty i przyrządy do zapisywania, transmisji, wzmacniania i odtwarzania dźwięków, obrazów, informacji i zakodowanych danych; kamery; fotograficzne aparaty, przyrządy i sprzęt fotograficzny; aparaty, instrumenty i sprzęt do przetwarzania obrazów; aparaty i przyrządy telewizyjne i radiowe; nadajniki i odbiorniki telekomunikacyjne i do nadawania programów radiowych i telewizyjnych; aparaty umożliwiające dostęp do programów nadawanych i transmitowanych; hologramy; komputery; peryferyjny sprzęt komputerowy; zaprogramowane obwody elektroniczne będące nośnikami danych; programy komputerowe; oprogramowanie komputerowe; dyski, taśmy i przewody drutowe będące magnetycznymi nośnikami danych; karty magnetyczne czyste i z zapisem; karty danych; karty pamięci; karty inteligentne; karty z mikroprocesorem; karty z układami scalonymi; elektroniczne karty identyfikacyjne; karty telefoniczne; telefoniczne karty kredytowe; karty kredytowe; karty debetowe; karty do telefonicznych gier elektronicznych; CD Romy; magnetyczne, cyfrowe i optyczne nośniki danych; magnetyczne, cyfrowe i optyczne nośniki do zapisu i przechowywania czyste i wstępnie zapisane; oprogramowanie komputerowe dostarczane z Internetu; publikacje elektroniczne ładowalne udostępnianie on-line z komputerowych baz danych lub z Internetu; oprogramowanie komputerowe i aparaty telekomunikacyjne, w tym modemy, umożliwiające łączność z bazami danych, komputerowymi sieciami lokalnymi i z Internetem; oprogramowanie komputerowe umożliwiające świadczenie usług w zakresie telekonferencji, wideokonferencji i usług wideofonicznych; oprogramowanie komputerowe umożliwiające wyszukiwanie i odzyskiwanie danych; oprogramowanie komputerowe umożliwiające dostęp do baz danych, usług telekomunikacyjnych, sieci komputerowych i elektronicznych tablic ogłoszeniowych; oprogramowanie gier komputerowych; pliki z muzyką cyfrową ładowalne udostępniane z komputerowych baz danych lub z Internetu; pliki z muzyką cyfrową ładowalne udostępniane z witryn internetowych z plikami MP3; urządzenia do odtwarzania muzyki pobieranej z Internetu; odtwarzacze MP3; pliki z fotografiami, obrazami, grafiką, klipami dźwiękowymi, filmami, wideo i programy audiowizualne (ładowalne) dostarczane on-line lub z komputerowych baz danych lub z Internetu lub z witryn internetowych; aparaty i przyrządy do zdalnego monitorowania; oprogramowanie komputerowe do zdalnego monitorowania; nadajniki i odbiorniki satelitarne; satelity telekomunikacyjne i nadawcze; radiotelefoniczne maszty sygnalizacyjne i maszty telefoniczne; elektryczne przewody drutowe i kable; kable optyczne; druty rezystancyjne; elektrody; systemy i instalacje telekomunikacyjne; terminale do sieci telefonicznych; centrale telefoniczne; aparaty do wprowadzania, przechowywania, konwersji i przetwarzania sygnałów telekomunikacyjnych; sprzęt telefoniczny; sprzęt do telefonów stacjonarnych, przenośnych, mobilnych, głośnomówiących i aktywowanych głosem; terminale multimedialne; terminale interaktywne do wyświetlania i zamawiania towarów i usług; aparaty i przyrządy przywoławcze, radio-przywoławcze i radiotelefoniczne; telefony, telefony mobilne i słuchawki telefoniczne; faksy; akcesoria do telefonów i słuchawek telefonicznych; adaptory do telefonów; ładowarki telefoniczne; telefoniczne zestawy głośnomówiące z głośnikami do montowania na biurko lub do stosowania w samochodzie; widełki do słuchawek telefonicznych do stosowania w samochodzie; torby i futerały do przechowywania i przenoszenia telefonów przenośnych i sprzętu telefonicznego oraz akcesoriów; skomputeryzowany asystent osobisty; anteny; baterie i akumulatory; mikroprocesory; klawiatury; modemy; kalkulatory; wyświetlacze; elektroniczne układy urządzeń do określania położenia; elektroniczne nawigacyjne, śledzące i pozycjonujące aparaty i przyrządy; aparaty i przyrządy do monitorowania (inne niż do monitorowania in-vivo); aparaty i przyrządy radiowe; elektryczne aparaty i przyrządy do ste-



rowania, testowania (inne niż do testowania in-vivo), sygnalizacyjne, kontrolne (nadzorcze) i edukacyjne; optyczne i elektro-optyczne aparaty i przyrządy; wideo filmy; aparaty i sprzęt audiowizualny; sprzęt i aparaty do gier elektronicznych; elektryczne i elektroniczne akcesoria i sprzęt peryferyjny zaprojektowany i przeznaczony do stosowania z komputerem, z aparatami audiowizualnymi i ze sprzętem i aparatami do gier elektronicznych; części i osprzęt do wszystkich wyżej wymienionych towarów, **35** reklama; promocja w działalności gospodarczej; zarządzanie w działalności gospodarczej; administrowanie w działalności gospodarczej; organizacja i zarządzanie biznesowymi planami lojalnościowymi i planami zachęty; usługi informacji gospodarczej; przetwarzanie administracyjne i organizowanie pod względem administracyjnym usług sprzedaży wysyłkowej; organizowanie wdrażania działalności gospodarczej firm; badania i poszukiwania gospodarcze; usługi w zakresie prognoz gospodarczych; świadczenie usług biznesowych, urzędniczych i sekretarskich; usługi w zakresie przeglądu prasy i aktualnych informacji oraz usługi informacyjne; organizowanie i prowadzenie wystaw dla potrzeb gospodarczych; grupowanie na rzecz osób trzecich różnorodnych telekomunikacyjnych, obliczeniowych, elektronicznych i elektrycznych towarów, części, osprzętu i akcesoriów do tych towarów, kart danych, urządzeń zabezpieczających i sprzętu zabezpieczającego, odzieży, obuwia, nakryć głowy, akcesoriów, tkanin, artykułów bielizny pościelowej i stołowej, bagażu i toreb, materiałów drukowanych i papeterii, artykułów na prezenty, zabawek, gier i sprzętu sportowego, biżuterii, instrumentów zegarmistrzowskich, sprzętu domowego i przyrządów stosowanych w gospodarstwie domowym, mebli i wyposażenia domu, kosmetyków i produktów do pielęgnacji osobistej, produktów sprzedawanych w aptekach, produktów do czyszczenia, produktów ochrony zdrowia, żywności dla ludzi i produktów spożywczych, napojów, w celu umożliwienia klientom dogodnego obejrzenia tych towarów i ich zakupu; usługi aukcji internetowych; usługi administrowania gospodarczego w dziedzinie obsługi sprzedaży przez Internet; reklama w celu promocji handlu elektronicznego; informacja i doradztwo w dziedzinie dostarczania i promowania towarów oraz selekcji i prezentacji towarów; informacja i doradztwo na rzecz przyszłych kupujących produkty i towary; kompilacja i transkrypcja danych; kompilacja reklam w celu ich użycia jako stron internetowych; kompilacja książek teleadresowych w celu publikacji w Internecie; udostępnianie miejsca na witrynach internetowych dla reklam towarów i usług; przetwarzanie danych i usługi baz danych; usługi sekretarki telefonicznej i obsługi wiadomości; obsługa telefonicznych call-center; obsługa zdalnych centrów monitoringu; zarządzanie danymi i inwentaryzacja elektroniczna, **36** ubezpieczenia; zagadnienia finansowe; usługi związane z zagadnieniami monetarnymi; ubezpieczenia i finansowanie urządzeń telekomunikacyjnych, systemów i instalacji telekomunikacyjnych; udostępnianie urządzeń do obsługi kart kredytowych i ich obsługa; transfer funduszy elektronicznych i zapewnienie transakcji on-line; usługi finansowe; usługi bankowe; inwestowanie i zarządzanie funduszami; administrowanie funduszami i inwestycjami; skomputeryzowane usługi finansowe; usługi w zakresie wycen świadczone on-line; usługi dotyczące nieruchomości; zarządzanie nieruchomościami oraz informacja i doradztwo dotyczące w/w usług; informacja finansowa; notowania giełdowe; informacja o akcjach i obligacjach; maklerstwo giełdowe; zbiórki funduszy; zbiórki charytatywne, organizowanie zbiórek i akcji zbierania funduszy; sponsorowanie finansowe; usługi dyskontowe; informacja i doradztwo dotyczące ubezpieczeń, spraw finansowych, zagadnień monetarnych, bankowości domowej i internetowej, akcji i obligacji, maklerki giełdowej, świadczone on-line z komputerowych baz danych lub przez Internet, **37** instalacja, konserwacja i naprawy urządzeń i systemów telekomunikacyjnych, telefonów, telefonów przenośnych i słuchawek telefonicznych, pagerów, aparatów radio-przywoławczych, aparatów radiotelefonicznych, komputerów i organizatorów osobistych, sprzętu komputerowego, nadajników i odbiorników satelitarnych; informacja, doradztwo i konsultacje dotyczące wszystkich w/w usług świadczone on-line z komputerowych baz danych lub przez Internet lub świadczone za pośrednictwem innych mediów; informacja i doradztwo dotyczące domowych prac budowlanych, konserwacji i napraw świadczone za pośrednictwem linków telekomunikacyjnych; informacja i doradztwo dotyczące konserwacji i napraw pojazdów świadczone za pośrednictwem linków telekomunikacyjnych; informacja dotycząca napraw lub instalacji świadczone on-line z komputerowych baz danych lub przez Internet, **38** usługi telekomunikacyjne; usługi łącznościowe; usługi te-

lefoniczne, usługi telefonii komórkowej; usługi faksowe, usługi teleksowe, usługi w zakresie transmisji i zbierania wiadomości, radiowe usługi przywoławcze, usługi w zakresie przenoszenia przychodzących wywołań telefonicznych na inny numer, usługi sekretarki automatycznej, usługi informacji telefonicznej i usługi poczty elektronicznej; transmisja, dostarczanie i odbiór dźwięku, danych, obrazów, muzyki i informacji; usługi dostarczania wiadomości drogą elektroniczną; informacja on-line dotycząca telekomunikacji; usługi wymiany danych; przekazywanie danych za pomocą środków telekomunikacyjnych; usługi łączności satelitarnej; usługi nadawcze; nadawanie lub transmisja programów radiowych i telewizyjnych lub filmów, programów dotyczących telezakupów i zakupów w Internecie; usługi wideotekstu, teletekstu i przeglądarki; nadawanie i przekazywanie treści multimedialnych poprzez elektroniczne sieci komunikacyjne; usługi przesyłania wiadomości wideo; usługi wideokonferencji; usługi wideo telefoniczne; transmisje telekomunikacyjne informacji, w tym stron internetowych, programów komputerowych i innych danych; umożliwianie dostępu do Internetu; udostępnianie łączy telekomunikacyjnych lub linków do Internetu lub do baz danych; usługi operatorów sieciowych w zakresie przydzielania użytkownikowi dostępu do Internetu; umożliwianie i obsługa konferencji, grup dyskusyjnych i forów dyskusyjnych drogą elektroniczną; umożliwianie dostępu do stron internetowych z muzyką w formie cyfrowej; umożliwianie dostępu do stron internetowych z plikami MP3; udostępnianie muzyki w formie cyfrowej za pośrednictwem telekomunikacji; umożliwianie dostępu innym operatorom do infrastruktury telekomunikacyjnej; obsługa i dostarczanie wyszukiwarek internetowych; umożliwianie dostępu telekomunikacyjnego; usługi w zakresie wspomaganých komputerowo transmisji wiadomości i obrazów; łączność za pośrednictwem komputerów; usługi agencji informacyjnych; transmisje wiadomości i informacji o bieżących wydarzeniach; wypożyczanie, leasing lub wynajmowanie aparatów, przyrządów, instalacji lub podzespołów umożliwiających świadczenie wyżej wymienionych usług; doradztwo, usługi informacyjne i konsultacje dotyczące wyżej wymienionych usług, **39** gromadzenie, magazynowanie i dostawa towarów; organizowanie i prowadzenie dostaw towarów w ramach sprzedaży wysyłkowej; owijanie i pakowanie towarów; organizowanie transportu i podróży; usługi w zakresie rezerwacji podróży; doradztwo i informacja w zakresie podróży i transportu; organizowanie podróży i informacja w tym zakresie, wszystkie usługi świadczone on-line z komputerowych baz danych lub przez Internet; załatwianie wynajmu, kupna i parkowania pojazdów, w tym rezerwacje za pośrednictwem linków telekomunikacyjnych; charter pojazdów; usługi w zakresie porównywania cen i specyfikacji samochodów i informacja w tym zakresie dostarczane za pośrednictwem środków telekomunikacyjnych; informacja o ruchu drogowym; doradztwo i informacja dotycząca wszystkich wyżej wymienionych usług, **41** usługi edukacyjne i szkoleniowe; usługi rozrywkowe; działalność sportowa i kulturalna; informacja dotycząca edukacji, rozrywki, wydarzeń sportowych i kulturalnych dostarczana on-line z komputerowych baz danych lub z Internetu lub za pośrednictwem innych środków; obsługa gier elektronicznych dostępnych za pośrednictwem komputerowych baz danych lub Internetu; usługi wynajmowania audio i wideo; usługi w zakresie rozrywki radiowej i telewizyjnej; produkcja filmów, programów radiowych i telewizyjnych oraz programów dotyczących telezakupów i zakupów w Internecie; organizowanie gier i konkursów; dostarczanie publikacji elektronicznych on-line; publikacja książek elektronicznych i dzienników on-line; publikacja tekstów w formie elektronicznej lub innej; wydawanie i produkcja mediów dźwiękowych i/lub wizualnych; usługi wystawiennicze; umożliwianie dostępu on-line do wystaw i usług wystawienniczych; usługi programów informacyjnych do transmisji internetowych; organizowanie i prowadzenie konferencji, seminariów, sympozjów, wykładów, warsztatów, kursów, zjazdów i wystaw; usługi interakcyjne i na odległość w zakresie kursów i sesji naukowych i szkoleniowych prowadzonych on-line za pośrednictwem linków telekomunikacyjnych lub sieci komputerowej lub za pośrednictwem innych mediów; usługi tłumaczy; usługi galerii sztuki świadczone on-line za pośrednictwem linków telekomunikacyjnych; usługi gier; usługi klubowe; rezerwacja biletów i rezerwacja miejsc na imprezy rozrywkowe, sportowe i kulturalne; usługi bibliotek elektronicznych w zakresie dostarczania informacji w formie elektronicznej, w tym informacji archiwalnych, w formie tekstu zapisanego elektronicznie, informacji i danych audio i/lub wideo, gier i zabaw; umożliwianie i obsługa elektronicznych konferencji, grup dyskusyjnych i fo-



rów dyskusyjnych; udostępnianie muzyki w formie cyfrowej z Internetu, innej niż ściągalna; udostępnianie muzyki w formie cyfrowej, innej niż ściągalna, ze stron internetowych z plikami MP3; udostępnianie fotografii, obrazów, grafik, klipów dźwiękowych, filmów wideo i programów audio wizualnych, innych niż ściągalne, online lub z komputerowych baz danych lub z Internetu lub ze stron internetowych; usługi fotografików; dostarczanie informacji i porad dotyczących wyżej wymienionych usług, **42** usługi i badania naukowe i technologiczne oraz projektowanie ich dotyczące; usługi w dziedzinie badań laboratoryjnych; zarządzanie badaniami, projektowaniem i rozwijaniem projektów; badania, projektowanie i rozwijanie produktów; badania techniczne; usługi badawcze, projektowe i rozwojowe dotyczące komputerów, programów komputerowych, systemów komputerowych, rozwiązań aplikacyjnych oprogramowania komputerowego, systemów przetwarzania danych, zarządzania danymi, systemów przetwarzania skomputeryzowanych informacji, usług łącznościowych, rozwiązań łącznościowych, aplikacji łącznościowych, systemów łącznościowych i interfejsów sieciowych oraz konsultacje techniczne, informacja techniczna i doradztwo techniczne dotyczące wspomnianych usług; testy techniczne; testy przemysłowe; sporządzanie raportów i opracowań technicznych; usługi komputerowe; uaktualnianie i projektowanie sprzętu komputerowego; konserwacja, uaktualnianie i projektowanie oprogramowania sprzętowego, oprogramowania komputerowego i programów komputerowych; programowanie komputerowe; sporządzanie i dostarczanie informacji na temat komputerów i instalacji sieci komputerowych; doradztwo techniczne i konsultacje techniczne w dziedzinie techniki informacyjnej i telekomunikacji; projektowanie i rozwijanie systemów komputerowych oraz systemów i sprzętu telekomunikacyjnego; zarządzanie komputerowe; wspomaganie operacyjne dla sieci komputerowych, sieci telekomunikacyjnych i sieci transmisji danych; usługi komputerowe on-line; usługi w zakresie programowania świadczone on-line; umożliwianie dostępu do elektronicznych sieci on-line w celu wyszukiwania informacji; wynajmowanie komputerów; projektowanie, sporządzanie rysunków i pisanie na zamówienie dla celów kompilacji witryn internetowych; usługi tworzenia wirtualnych i interakcyjnych wizerunków; tworzenie, obsługa i konserwacja baz danych, stron w Intranecie i stron sieciowych; hosting; instalacja i konserwacja oprogramowania komputerowego; leasing czasu dostępu do komputerowych baz danych; leasing czasu dostępu do biuletynów komputerowych i internetowych tablic ogłoszeniowych oraz do sieci komputerowych; usługi dostawców usług internetowych; kompilacja, tworzenie i konserwacja rejestrów nazw domen; tworzenie, obsługa i konserwacja witryn internetowych, stron internetowych i portali w celu umieszczania tekstu, obrazów i muzyki dostarczanych zarówno przez komputery jak i telefony przenośne; informacja i doradztwo on-line z komputerowej bazy danych lub za pośrednictwem Internetu; prognozy pogody; informacja o pogodzie; projektowanie wnętrz; informacja i doradztwo dotyczące wszystkich w/w usług, **44** usługi w zakresie doradztwa, informacji, konsultacji, monitoringu w dziedzinie opieki zdrowotnej, stanu zdrowia i samopoczucia; usługi pomocy i opieki medycznej; monitorowanie w razie nagłych wypadków oraz usługi pomocy w dziedzinie medycznej i opiece zdrowotnej; informacja i doradztwo farmaceutyczne; informacja i doradztwo weterynaryjne i odnoszące się do opieki nad zwierzętami domowymi; konsultacje, informacja i doradztwo dotyczące urody; projektowanie ogrodów oraz doradztwo i informacja dotycząca ogrodnictwa; informacja i doradztwo w zagadnieniach świadomości ochrony środowiska; informacja i doradztwo dotyczące odżywiania.

(111) **247860** (220) 2011 01 31 (210) 380689  
 (151) 2012 07 06 (441) 2011 05 09  
 (732) BRUŹDZIŃSKA ANNA, Przemyśl, PL.  
 (540) Estimer  
 (510), (511) **36** pośrednictwo w handlu nieruchomościami, obrót nieruchomościami, wynajem i dzierżawa nieruchomości, wycena nieruchomości, zarządzanie nieruchomościami, pośrednictwo kredytowe, usługi finansowe, usługi ubezpieczeniowe.

(111) **247861** (220) 2011 02 01 (210) 380765  
 (151) 2012 07 06 (441) 2011 05 09  
 (732) DYBAŁA AGNIESZKA, Lublin, PL.

(540)



Kolor znaku: czerwony, czarny, szary  
 (531) 26.5.1, 26.5.8, 26.5.16, 27.5.1, 29.1.13  
 (510), (511) **19** niemetalowe panele 3D ścienne, sufitowe, elewacyjne, imitacja kamienia, odlewy gipsowe.

(111) **247862** (220) 2011 02 10 (210) 381180  
 (151) 2012 07 04 (441) 2011 05 23  
 (732) BONUS SYSTEMS POLSKA SPÓŁKA AKCYJNA, Warszawa, PL.  
 (540)



Kolor znaku: biały  
 (531) 27.5.1, 29.1.6  
 (510), (511) **09** urządzenia i przyrządy: czytniki, sprzęt przetwarzania danych, czytniki kodów kreskowych, karty magnetyczne kodowane, magnetyczne nośniki danych, magnetyczne nośniki informacji, identyfikacyjne karty magnetyczne, elektroniczne karty płatnicze, karty inteligentne, karty z układem scalonym lub mikroprocesorem, **16** czeki, bony wartościowe, bony użytkowe, druki, prospekty, kalendarze, katalogi, informatory, **35** udzielanie informacji i porad handlowych konsumentom, prezentowanie produktów w mediach w celach sprzedaży detalicznej, organizowanie targów lub/i wystaw handlowych w celach handlowych, organizowanie systemów lojalnościowych, marketing, dystrybucja i rozpowszechnianie materiałów reklamowych w tym: próbek, druków, prospektów i broszur, organizowanie promocji sprzedaży dla osób trzecich, przygotowywanie reklam billboardowych, reklam za pośrednictwem sieci komputerowej, wynajmowanie przestrzeni reklamowej, uaktualnianie materiału reklamowego, tworzenie tekstów reklamowych i sponsorowanych, rozpowszechnianie ogłoszeń reklamowych oraz wynajmowanie nośników reklamowych, przygotowywanie reklam prasowych, **36** emisja bonów wartościowych, emisja kart kredytowych, informacje finansowe, informacja o ubezpieczeniach, usługi finansowe, obsługa kart debetowych, emisja kart kredytowych, obsługa kart kredytowych, kredyty ratalne, operacje finansowe, pośrednictwo ubezpieczeniowe, sponsorowanie finansowe, transakcje finansowe, doradztwo w sprawach ubezpieczenia, informacja w sprawach ubezpieczenia, ubezpieczenia morskie, ubezpieczenia zdrowotne, umowy kredytowe połączone ze sprzedażą ratalną, usługi ubezpieczeniowe.

(111) **247863** (220) 2011 02 17 (210) 381459  
 (151) 2012 07 06 (441) 2011 05 23  
 (732) FRITO-LAY TRADING COMPANY (POLAND) GMBH, Berno, CH.  
 (540)



Kolor znaku: zielony, fioletowy, czarny, biały  
 (531) 1.15.5, 27.5.1, 29.1.14  
 (510), (511) **29** mięso, ryby, drób, dziczyzna; ekstrakty mięsne; konserwowane, mrożone, suszone i gotowane owoce i warzywa; galaretki, dżemy, kompoty; jaja, mleko, produkty mleczne; oleje i tłuszcze jadalne; snaki i przekąski na bazie owoców, warzyw, sera, mięsa, orzechów; orzechy preparowane; jadalne nasiona, **30** kawa, herbata, kakao, cukier, ryż, tapioka, sago, kawa nienaturalna; mąka i produkty zbożowe, chleb, wyroby cukiernicze i słodocze, lody; miód, melasa (syropy); drożdże, proszek do pieczenia; sól, musztarda; ocet, sosy (przyprawy); przyprawy; lód; snaki i przekąski na bazie maki, kukurydzy, zbóż, ziaren, ryżu, przetworzonych nasion zbóż.

(111) **247864** (220) 2011 02 21 (210) 381608  
 (151) 2012 07 06 (441) 2011 06 06  
 (732) TOMANKIEWICZ WALDEMAR, WOŹNICKA ANNA ABILUS  
 SPÓŁKA CYWILNA, Kraków, PL.  
 (540) extreme  
 (510), (511) **07** podnośniki, wciągarki, wyciągarki, wciągarki mocowane do pojazdów kołowych i gąsienicowych oraz konstrukcji stałych, a także części i elementy do nich, **35** usługi sprzedaży w dowolnym systemie: podnośników, wciągarek, wyciągarek, wciągników mocowanych do pojazdów kołowych i gąsienicowych oraz konstrukcji stałych, a także części i elementów do nich.

(111) **247865** (220) 2011 02 21 (210) 381673  
 (151) 2012 07 06 (441) 2011 06 06  
 (732) NETSPRINT.PL SPÓŁKA Z OGRANICZONĄ  
 ODPOWIEDZIALNOŚCIĄ, Warszawa, PL.  
 (540) seofriend  
 (510), (511) **09** magnetyczne, optyczne i cyfrowe nośniki danych, takie jak taśmy dźwiękowe i taśmy wideo, płyty, płyty kompaktowe, płyty CD-ROM, dyskietki, dyski laserowe; programy komputerowe (zapisane lub do pobrania); oprogramowanie komputerowe (nagrane) zwłaszcza oprogramowanie wspierające tworzenie przez dziennikarzy i właścicieli serwisów internetowych treści „przyjaznych” wyszukiwarkom; interfejsy komputerowe, **35** usługi świadczone przez agencję reklamową, reklama za pośrednictwem sieci komputerowej, reklamy internetowe, uaktualnianie materiałów reklamowych, rozpowszechnianie ogłoszeń reklamowych, publikowanie tekstów reklamowych, dystrybucja materiałów reklamowych, wynajmowanie miejsc na umieszczenie ogłoszeń lub reklam, usługi marketingowe, promocja firm w sieci Internet, doradztwo w zakresie organizowania sprzedaży poprzez sieć Internetu, promocja sprzedaży dla osób trzecich, usługa kontekstowej prezentacji i promocji treści (artykułów) pochodzącej z wielu portali internetowych na innych portalach, informacja handlowa, informacja o działalności gospodarczej, pozyskiwanie informacji o działalności gospodarczej, badanie rynku, badania w dziedzinie działalności gospodarczej, badania opinii publicznej, informacje statystyczne, wyszukiwanie w komputerowych bazach danych, wyszukiwanie informacji w plikach komputerowych, pozyskiwanie danych do komputerowych baz danych, sortowanie danych w bazach komputerowych, systematyzacja danych w komputerowych bazach danych, zarządzanie zbiorami informatycznymi, komputerowe zarządzanie plikami, wybór i rezerwacja słów wyszukiwanych do wyszukiwarek internetowych, obserwowanie i ocenianie wiadomości reklamowych, zwłaszcza reakcji użytkowników, zmian i dopasowywania wybranych i zarezerwowanych słów wyszukiwanych, **38** udostępnianie baz danych, udostępnianie łączy internetowych, udostępnianie portali internetowych, **42** projektowanie, tworzenie i utrzymywanie stron internetowych dla osób trzecich, pozycjonowanie stron internetowych, optymalizacja wyszukiwarek internetowych dla Internetu; usługi z zakresu udostępniania statystyk stron internetowych, projektowanie systemów komputerowych, projektowanie oprogramowania komputerowego, instalacje oprogramowania komputerowego, aktualizacja oprogramowania komputerowego, konserwacja oprogramowania komputerowego, wypożyczanie oprogramowania komputerowego, konwersje danych przez programy komputerowe, konwersja danych lub dokumentów na formę elektroniczną, doradztwo dla przedsiębiorstw ze względu na zabiegi tworzenia, analizy i/lub optymalizacji stron internetowych (witryny internetowe).

(111) **247866** (220) 2011 02 22 (210) 381685  
 (151) 2012 07 06 (441) 2011 06 06  
 (732) PCZ SPÓŁKA AKCYJNA, Wrocław, PL.  
 (540) PCO  
 (510), (511) **05** preparaty wspomagające leczenie (wzmacniające organizm), preparaty podnoszące odporność organizmu, preparaty wzbogacające organizm w niezbędne witaminy i mikroelementy, preparaty do zastosowania w leczeniu i profilaktyce medycznej, produkty farmaceutyczne i weterynaryjne; środki sanitarne do celów medycznych; substancje dietetyczne do celów leczniczych; żywność dla niemowląt; plastry, materiały opatrunkowe; materiały do plombowania zębów, woski dentystyczne; środki odkażające; środki do zwalczania robactwa; fungicydy, herbicydy, **10** aparatura i instru-

menty medyczne, chirurgiczne i stomatologiczne; instrumenty weterynaryjne, protezy kończyn, oczu, zębów, artykuły ortopedyczne, specjalne meble do celów medycznych, urządzenia i przyrządy do zastosowania w leczeniu i profilaktyce medycznej, **44** usługi medyczne z zakresu: diagnozowania, leczenia, rehabilitacji, opieki psychologicznej, usługi higieniczne i kosmetyczne, fizykoterapia, gabinety odnowy biologicznej, aromaterapia, prowadzenie przychodni, szpitali, lecznic, klinik, gabinetów stomatologicznych, hospicjów, sanatoriów, domów spokojnej starości, chirurgia plastyczna; usługi położnicze; pomoc weterynaryjna; usługi związane z ogrodnictwem i sadownictwem; prowadzenie szkółek roślinnych; projektowanie ogrodów.

(111) **247867** (220) 2011 02 28 (210) 381984  
 (151) 2012 07 10 (441) 2011 06 06  
 (732) WROCŁAWSKIE ZAKŁADY ZIELARSKIE HERBAPOL SPÓŁKA  
 AKCYJNA, Wrocław, PL.  
 (540) IBUHERB  
 (510), (511) **05** preparaty farmaceutyczne.

(111) **247868** (220) 2011 02 28 (210) 381998  
 (151) 2012 07 10 (441) 2011 06 06  
 (732) ZAKŁADY FARMACEUTYCZNE POLPHARMA SPÓŁKA  
 AKCYJNA, Starogard Gdański, PL.  
 (540)

**POLCLARIT**  
**ПОЛЬКЛАРИТ**

(531) 27.5.1, 28.5.1  
 (510), (511) **05** produkty farmaceutyczne.

(111) **247869** (220) 2011 03 07 (210) 382262  
 (151) 2012 07 10 (441) 2011 06 20  
 (732) ROTR SPÓŁDZIELNIA MLECZARSKA W RYPINIE, Rypin, PL.  
 (540)

**Condensa**

Kolor znaku: biały, czerwony  
 (531) 26.11.1, 26.11.8, 27.5.1, 29.1.12  
 (510), (511) **29** mleko i wyroby z mleka, ser, mleko w proszku.

(111) **247870** (220) 2011 03 07 (210) 382265  
 (151) 2012 07 10 (441) 2011 06 20  
 (732) KEA SPÓŁKA JAWNA IRENA I BOGDAN BASZAK, Wrocław, PL.  
 (540)

**® PrawdziwyProdukt**

Kolor znaku: szary, żółty, czerwony  
 (531) 26.1.1, 27.5.1, 29.1.13  
 (510), (511) **03** środki perfumeryjne, olejki eteryczne, kosmetyki, płyny do pielęgnacji włosów; środki do czyszczenia zębów; środki do czyszczenia, polerowania, szorowania i ścierania; mydła, **05** produkty farmaceutyczne i weterynaryjne; środki sanitarne do celów medycznych; substancje dietetyczne do celów leczniczych; żywność dla niemowląt; plastry, materiały opatrunkowe; suplementy mineralne do żywności, **09** nośniki danych informatycznych, programy komputerowe do ewidencjonowania i lokalizowania opakowań, urządzenia do drukowania i odczytywania kodów kreskowych, chipy, etykiety na towary elektroniczne, hologramy, interfejsy komputerowe, **16** opakowania z papieru, tektury i tworzyw sztucznych, naklejki samoprzylepne, **42** udostępnianie oprogramowania komputerowego służącego do oznaczania, odczytu oraz kontroli dystrybucji kosmetyków, suplementów diety, dietetycznych środków spożywczych, odżywek i produktów farmaceutycznych; elektroniczna konwersja danych, projektowanie, instalacja, powielanie, wypożyczanie, doradztwo w zakresie oprogramowania komputerowego.

(111) **247871** (220) 2011 03 07 (210) 382284  
 (151) 2012 07 10 (441) 2011 06 20  
 (732) APTEKA TATRZAŃSKA E.E.J. WŁADYSIUK SPÓŁKA JAWNA,  
 Zakopane, PL.  
 (540)



Kolor znaku: zielony, biały

(531) 24.13.1, 26.13.25, 27.5.1, 29.1.12

(510), (511) **05** produkty farmaceutyczne, środki sanitarne do celów medycznych, substancje dietetyczne do celów leczniczych, żywność dla niemowląt, plastry, opatrunki gipsowe, materiały opatrunkowe, materiały do plombowania zębów, środki odkażające, środki do zwalczania robactwa, fungicydy, herbicydy, **35** sprzedaż detaliczna oraz za pośrednictwem Internetu następujących towarów: produktów farmaceutycznych, środków sanitarnych do celów medycznych, substancji dietetycznych do celów leczniczych, żywność dla niemowląt, suplementów diety, dermakosmetyków, narkotyków do celów medycznych, szczepionek, plastrów, opatrunków gipsowych, materiałów opatrunkowych, materiałów stomatologicznych, środków odkażających, przyrządów kontrolno-pomiarowych, w tym aparatów do mierzenia ciśnienia, ciepłoty ciała, glukometrów i przyrządów mających zastosowanie w profilaktyce zdrowia, aparatury i instrumentów medycznych i stomatologicznych, protez kończyn, oczu i zębów, materiałów do zszywania stosowanych w chirurgii, promocja sprzedaży dla osób trzecich, reklama za pośrednictwem sieci komputerowej, **44** porady w zakresie farmakologii, usługi farmaceutyczne w zakresie leków recepturowych, pomiar ciśnienia tętniczego krwi.

(111) **247872** (220) 2011 03 09 (210) 382413  
 (151) 2012 07 06 (441) 2011 06 20  
 (732) KWIECIEŃ KRZYSZTOF, Gdańsk, PL.  
 (540)



Kolor znaku: bordowy, jasnobieżowy, czarny

(531) 2.9.1, 24.17.9, 26.4.7, 27.5.1, 28.7.0, 29.1.13

(510), (511) **41** usługi związane z organizowaniem i obsługą dyskotek, rozrywkowe usługi klubowe, publikowanie książek, wypożyczanie książek, nocne kluby, organizowanie wystaw z dziedziny kultury lub edukacji, usługi rozrywkowe w zakresie widowisk, **43** usługi prowadzenia barów szybkiej obsługi (snack-barów), usługi hotelarskie, usługi prowadzenia: bufetów, kafeterii, kawiarni, pensjonatów, rezerwacja miejsc w pensjonatach, usługi prowadzenia: restauracji, restauracji samoobsługowej.

(111) **247873** (220) 2011 03 09 (210) 382414  
 (151) 2012 07 06 (441) 2011 06 20  
 (732) KWIECIEŃ KRZYSZTOF, Gdańsk, PL.  
 (540)

**TEKSTYLIA**

(531) 26.4.2, 27.5.1

(510), (511) **41** usługi związane z organizowaniem i obsługą dyskotek, rozrywkowe usługi klubowe, publikowanie książek, wypożyczanie książek, nocne kluby, organizowanie wystaw z dziedziny kultury lub edukacji, usługi rozrywkowe w zakresie widowisk, **43** usługi prowadzenia barów szybkiej obsługi (snack-barów), usługi hotelarskie, usługi prowadzenia: bufetów, kafeterii, kawiarni, pensjonatów, rezerwacja miejsc w pensjonatach, usługi prowadzenia: restauracji, restauracji samoobsługowej.

(111) **247874** (220) 2011 03 11 (210) 382544  
 (151) 2012 07 04 (441) 2011 06 20  
 (732) JAN RUSIN, ROMAN RUSIN PRZEDSIĘBIORSTWO PRODUKCJI  
 PASZ FERM-PASZ SPÓŁKA JAWNA, Baboszewo, PL.  
 (540) WETERINA

(510), (511) **05** dodatki do pasz dla zwierząt hodowlanych do celów leczniczych, dodatki do pasz do celów leczniczych, **31** pasze dla zwierząt hodowlanych, mieszanki paszowe w postaci koncentratów białkowych, w postaci koncentratów białkowo-aminokwasowych i w postaci koncentratów białkowo-tłuszczowych.

(111) **247875** (220) 2011 03 11 (210) 382557  
 (151) 2012 07 04 (441) 2011 06 20  
 (732) OBAŁA MAURZYCY TAMAX-BIS BUDOWNICTWO, Dąbrowa, PL.  
 (540)



Kolor znaku: szary, pomarańczowy, biały

(531) 26.1.2, 26.3.1, 27.5.1, 29.1.13

(510), (511) **37** wynajem sprzętu budowlanego, usługi w zakresie budownictwa, usługi w zakresie budownictwa przemysłowego, nadzór budowlany, rozbiórka budynków, murowanie, układanie nawierzchni drogowych.

(111) **247876** (220) 2011 03 17 (210) 382783  
 (151) 2012 07 10 (441) 2011 06 20  
 (732) PRZEDSIĘBIORSTWO PRODUKCYJNO-HANDLOWE GREGIER  
 SPÓŁKA CYWILNA, Warszawa, PL.

(540) GREGIER SMAKI PORTUGALII ZROZUMIESZ GDY SPRÓBUJESZ  
 (510), (511) **29** anchois, bekon, chrupki owocowe, chrupki ziemniaczane, daktyle, dżemy, filety rybne, flaki, galaretki jadalne, galarety mięsne, imbirowy dżem, grzyby konserwowane, homary nieżywe, jogurt, kandyzowane owoce, kiełbasy, przetwory jarzynowe, kawior, kefir, koncentraty bulionu, konserwy mięsne, konserwy rybne, krewetki nieżywe, krewetki różowe nieżywe, krokiety, langusty nieżywe, małże jadalne nieżywe, masło, marmolada, mięso, mleczne produkty, olej z oliwek jadalny, oliwki konserwowane, ostrygi nieżywe, owoce w puszkach, miazga owocowa, przekąski na bazie owoców, rodzynki, żywność produkowana z ryb, ryby konserwowane, sardynki, śledzie, skorupiaki nieżywe, tłuszcze jadalne, olej palmowy jadalny, olej rzepakowy jadalny, olej słonecznikowy do celów spożywczych, przecier pomidorowy koncentraty, rodzynki, rybne potrawy, żywność produkowana z ryb, ryby nieżywe, ryby solone, szynka, tuńczyk, warzywa w puszkach, żywność przygotowywana z ryb, **30** biszkopty, bułeczki słodkie, chałwa, chipsy produkty zbożowe, chleb, ciasta, cukierki, czekolada, gofry, herbata, kakao, kawa, kapary, karmelki cukierki, krakersy, kukurydza palona, kuchenna sól, lody spożywcze, majonezy, mięso zapiekane w cieście, miód, mleczko pszczele do celów spożywczych, muesli, musztarda, ocet, paszteciki, pizze, placki, pralinki, przyprawy, ryż, słodczy, relish-sos przyprawowy na bazie owoców lub warzyw, sosy pomidorowe, sól kuchenna, suchary, spaghetti, tortille, tarty z nadzieniem z jajek, sera, boczku, itp.), tarty z owocami, zioła przyprawowe konserwowane, **31** algi spożywcze, cytryny, dynie, grzyby świeże, homary żywe, małże żywe, kasztany jadalne świeże, korek jako surowiec, ostrygi żywe, ryby żywe, korzenie jadalne, kwiaty naturalne, oliwki świeże, pomarańcze, trufle świeże, warzywa świeże, winogrona świeże, zioła ogrodowe świeże, **32** aperitify bez-

alkoholowe, bezalkoholowe napoje na bazie miodu, bezalkoholowe napoje z soków owocowych, bezalkoholowe wyciągi z owoców, gazowane wody, gazowane napoje, ekstrakty owocowe bezalkoholowe, esencje do produkcji napojów, jabłkowy sok kwas chlebowy, lemoniada, napoje bezalkoholowe, bezalkoholowe nektary owocowe, piwo, soki owocowe, sorbety napoje, woda gazowana, woda stołowa, napoje izotoniczne, **33** alkohol ryżowy, sake, napoje alkoholowe, brandy, dżin, gorzkie nalewki, napój alkoholowy jabłecznik, koktajle alkoholowe, likiery, miód pitny, napoje alkoholowe zawierające owoce, owocowe ekstrakty z alkoholem, rum, alkohole i likiery wspomagające trawienie, whisky, wino, wódka, **35** prowadzenie usług w zakresie: agencji importowo-eksportowej, agencji informacji handlowej, badania rynku, specjalistycznego doradztwa handlowo-gastronomicznego w zakresie organizacji i zarządzania, zarządzanie i administrowanie hotelami, pomoc w zarządzaniu przedsiębiorstwami handlowymi lub przemysłowymi, zarządzanie w zakresie zamówień handlowych, wystawy handlowe, kreowanie wizerunku firmy, usług i towaru, reklama, reklama za pośrednictwem sieci komputerowej, reklama telewizyjna, dystrybucji materiałów reklamowych-próbek, druków, prospektów, broszur, marketing, handlowe informacje i porady udzielane konsumentom, prezentowanie produktów w mediach dla celów sprzedaży detalicznej, promocja sprzedaży dla osób trzecich, organizowania targów lub wystaw w celach handlowych lub reklamowych, pokazów towarów, rozpowszechniania próbek, tworzenie tekstów reklamowych i sponsorowanych, promocji sprzedaży dla osób trzecich, wyselekcjonowanie z myślą o osobach trzecich produktów: daktyle, drób nieżywy, dziczyzna nieżywa, dzemy, filety rybne, homary nieżywe, kawior, konserwy mięsne, konserwy rybne, ryby konserwowane, ryby nieżywe, sardynki, śledzie, tuńczyk, krewetki nieżywe, langusty nieżywe, żywność produkowana z ryb, ekstrakty mięsne, mięso konserwowane, szynka, wędliny, olej z oliwek jadalny, tłuszcze jadalne, opiekane wodorosty, owoce kandyzowane, owoce w puszkach, rodzyunki, warzywa w puszkach, preparaty aromatyczne do żywności, ciasta, cukierki, wyroby cukiernicze, galaretki owocowe słodkie, herbata, kakao, kawa, keczup, lody spożywcze, makarony, miód, muesli, napoje czekoladowe z mlekiem, napoje kawowe z mlekiem, napoje na bazie czekolady, napoje na bazie kawy, pizze, przyprawy, sosy mięsne, sosy pomidorowe, sosy sałatkowe, sushi, tortille, grzyby świeże, homary żywe, oliwki świeże, owoce cytrusowe, pomarańcze, bezalkoholowe napoje z soków owocowych, aperitify bezalkoholowe, ekstrakty owocowe bezalkoholowe, bezalkoholowe napoje na bazie miodu, nektary bezalkoholowe owocowe, piwo, gorzkie nalewki, likiery, napoje alkoholowe destylowane, napoje alkoholowe zawierające owoce, owocowe ekstrakty z alkoholem, alkohole i likiery wspomagające trawienie, whisky, wino, wódka, soki owocowe, woda gazowana, woda stołowa, kosmetyki, preparaty do demakijażu, dezodoranty do użytku osobistego [wyroby perfumeryjne], sole do kąpielii co celów innych niż lecznicze, preparaty kosmetyczne do kąpieli, preparaty kosmetyczne do odchudzania, kremy kosmetyczne, lakiery do paznokci, mydła dezynfekujące, mydła lecznicze, perfumy, płyny do pielęgnacji włosów, pomadki do ust, tusze do rzęs, preparaty do prania, wywabiacze plam-tak, by umożliwić konsumentom obejrzenie i dokonanie zakupu w dobrych warunkach, **39** prowadzenie usług w zakresie: dostarczanie towarów zamówionych korespondencyjnie, dostarczanie towarów, magazynowanie, pakowanie produktów, dystrybucja wody, rezerwowanie miejsc na podróże, organizowanie wycieczek, zwiedzanie turystyczne, **43** prowadzenie usług w zakresie: agencje zakwaterowania w hotelach i pensjonatach, domy turystyczne, hotele, motele, pensjonaty, domy turystyczne, organizowanie obozów wakacyjnych z zakwaterowaniem, barów, barów szybkiej obsługi, snack-barów; restauracji, restauracji samoobsługowych, stołówek, kafeterii, kawiarni, przygotowania posiłków, przygotowywania dań-żywność i napoje na zamówienie oraz ich dostawa, dostarczania dań i posiłków-katering, usług dotyczących zakwaterowania i wyżywienia.

(111) **247877** (220) 2011 03 21 (210) 382917  
 (151) 2012 06 22 (441) 2011 07 04  
 (732) Sanyo Special Steel Co., Ltd., Himeji-shi, JP.  
 (540) Sanyo Special Steel  
 (510), (511) **06** stopy metali nieszlachetnych; stopy łożyskowe; kule stalowe; sworznie metalowe; metalowe śruby do łączenia przewodów kablowych; wiązadła metalowe; kasety metalowe; bochny pułdarskie stosowane w metalurgii; zamki na zasuwę; stalowo; cermeta-

le; wlewnice dla odlewnictwa; metale nieszlachetne w formie arkuszy, prętów, sztab i/lub kęsów; metale nieszlachetne w formie sproszkowanej, w formie tub i/lub rur; pręty metalowe; żelazo nieprzerobione i półprzerobione; druty żelazne; drobne wyroby żelazne; metalowe rury rozgałęźne do kanalizacji; stopy metali do dalszego przetwarzania; artykuły metalowe, mianowicie sprężyny, rolki, nakrętki, uszczelki; metalowe przedmioty metalizowane; nikiel; metalowe rury zasilające; rury metalowe; przetyczki; zawleczyki do kół; zatyczki (wyroby żelazne); rury metalowe do instalacji centralnego ogrzewania; słupy metalowe; pierścienie metalowe; pręty metalowe do lutowania i spawania; śruby metalowe; arkusze i płyty metalowe; lut ze srebra; tuleje (drobnica metalowa); metalowe druty lutownicze; stopy stalowe; stal w formie arkuszy, prętów, proszku, sztab i/lub kęsów; rury stalowe; tuby stalowe, druty stalowe; tombak; tuby metalowe; uszczelki metalowe; metalowe rury wodociągowe; druty z metali nieszlachetnych; druty ze stopów metali nieszlachetnych z wyłączeniem drutu topikowego; dzieła sztuki z metali nieszlachetnych.

(111) **247878** (220) 2011 03 23 (210) 383046  
 (151) 2012 07 06 (441) 2011 07 04  
 (732) MIETZ KAROL MIETZ KAMILA TAKKO SPÓŁKA CYWILNA, Żołędowo, PL.  
 (540) Golden Tube  
 (510), (511) **34** papierosy, tytoń, materiały dla palących, gilzy papierosowe, bibułki papierosowe, filtry do papierosów, akcesoria dla palaczy, zapalniczki, **35** handel hurtowy i detaliczny papierosami, tytoniem, materiałami dla palących, usługi agencji importowo-eksportowych, promocja sprzedaży dla osób trzecich.

(111) **247879** (220) 2011 03 23 (210) 383059  
 (151) 2012 07 06 (441) 2011 07 04  
 (732) ROJEK ANNA, TCHÓRZEWSKI MARCIN STERION SPÓŁKA CYWILNA, Warszawa, PL.  
 (540) EDUCCO  
 (510), (511) **28** zabawki i gry, artykuły sportowe i gimnastyczne, **35** prowadzenie sklepów z zabawkami, grammi dla dzieci, reklama zabawek, gier dla dzieci.

(111) **247880** (220) 2011 03 23 (210) 383072  
 (151) 2012 07 06 (441) 2011 07 04  
 (732) STOWARZYSZENIE ELEKTRYKÓW POLSKICH, Warszawa, PL.  
 (540) EkoAtom  
 (510), (511) **09** książki elektroniczne, czasopisma elektroniczne, **38** prowadzenie portalu internetowego-portal o tematyce edukacja, energetyka jądrowa, ochrona radiologiczna, inżynieria nuklearna, ekologia, odpady promieniotwórcze, **41** usługi w zakresie wydawnictw on-line.

(111) **247881** (220) 2011 03 28 (210) 383305  
 (151) 2012 07 04 (441) 2011 07 04  
 (732) TABLICA SPÓŁKA Z OGRANICZONĄ ODPOWIEDZIALNOŚCIĄ, Poznań, PL.  
 (540)

**tablica.pl**

(531) 2.1.23, 2.1.25, 27.5.1  
 (510), (511) **16** czasopisma, dzienniki, książki, zeszyty, gazety, materiały drukowane, druki, odbitki graficzne, kalendarze, katalogi, materiały do nauczania z wyjątkiem aparatów, afisze, atlasy, broszury, fotografie, karty pocztowe, komiksy, mapy, plakaty, podręczniki jako książki, prospekty, publikacje, **35** usługi reklamowe i promocyjne; usługi reklamowe świadczone za pośrednictwem mediów w tym globalnej sieci komputerowej Internet, telewizji, radia, prasy, publikowanie tekstów reklamowych, rozpowszechnianie ogłoszeń reklamowych, uaktualnianie materiału reklamowego, usługi pośrednictwa handlowego przez sieć komputerową Internet, obsługa baz danych dostępnych przez Internet, pozyskiwanie baz danych do komputerowych baz danych, sortowanie danych w bazach komputerowych; doradztwo specjalistyczne w zakresie prowadzenia



działalności reklamowo-promocyjnej, gromadzenie i udostępnianie informacji, **41** publikowanie książek i innych materiałów drukowanych, publikowanie książek, magazynów, czasopism, gazet w formie elektronicznej za pośrednictwem Internetu, **42** administrowanie bazami komputerowymi (sieciowymi), aktualizacja oprogramowania komputerowego, analizy systemów komputerowych, instalacja oprogramowania komputerowego, projektowanie oprogramowania komputerowego; projektowanie, tworzenie oraz utrzymywanie stron internetowych dla osób trzecich; tworzenie i utrzymywanie systemów obsługi klienta dostępnych przez Internet, projektowanie i tworzenie portali internetowych.

(111) **247882** (220) 2011 04 08 (210) 383850  
(151) 2012 07 06 (441) 2011 07 18

(732) LABORATORIUM KOSMETYKÓW NATURALNYCH FARMONA SPÓŁKA Z OGRANICZONĄ ODPOWIEDZIALNOŚCIĄ, Kraków, PL.  
(540) Nivelazione i stopy mają się dobrze  
(510), (511) **03** produkty kosmetyczne, środki kosmetyczne do pielęgnacji skóry i ciała, kremy, balsamy, mleczka, lotiony, żele, dezodoranty, wyroby perfumeryjne, wody kolońskie, wody toaletowe, preparaty kosmetyczne do kąpieli, mydła, szampony i środki do pielęgnacji włosów, szminki, środki kosmetyczne do płukania jamy ustnej, sole do kąpieli i pod prysznic nie do celów medycznych, produkty kosmetyczne i preparaty do opalania i po opalaniu oraz do ochrony przeciwsłonecznej, **05** produkty farmaceutyczne, suplementy diety, preparaty witaminowe, kosmetyczne preparaty lecznicze, **44** aromaterapia, fizjoterapia, fizykoterapia, usługi fryzjerskie, kosmetyka, manicure, masaż, salony piękności, SPA, odnowa biologiczna, pedicure, gabinety kosmetyczne, zabiegi pielęgnacyjne.

(111) **247883** (220) 2011 04 05 (210) 383674  
(151) 2012 07 06 (441) 2011 07 18

(732) INCO-VERITAS SPÓŁKA AKCYJNA, Warszawa, PL.  
(540) Z MIŁOŚCI DO ROŚLIN  
(510), (511) **01** nawozy ogrodnicze.

(111) **247884** (220) 2011 04 05 (210) 383676  
(151) 2012 07 06 (441) 2011 07 18

(732) INCO-VERITAS SPÓŁKA AKCYJNA, Warszawa, PL.  
(540) Z MIŁOŚCI DO KWIATÓW  
(510), (511) **01** nawozy ogrodnicze.

(111) **247885** (220) 2011 04 13 (210) 384019  
(151) 2012 07 06 (441) 2011 07 18

(732) ZDROJOWA INVEST SPÓŁKA Z OGRANICZONĄ ODPOWIEDZIALNOŚCIĄ SPÓŁKA KOMANDYTOWO-AKCYJNA, Kołobrzeg, PL.  
(540)



Kolor znaku: niebieski, szary

(531) 26.4.16, 26.11.12, 27.5.1, 29.1.12

(510), (511) **43** hotele; pensjonaty; usługi hotelarskie; usługi pensjonatowe.

(111) **247886** (220) 2011 04 13 (210) 384020  
(151) 2012 07 06 (441) 2011 07 18

(732) ZDROJOWA INVEST SPÓŁKA Z OGRANICZONĄ ODPOWIEDZIALNOŚCIĄ SPÓŁKA KOMANDYTOWO-AKCYJNA, Kołobrzeg, PL.  
(540)



Kolor znaku: czarny, niebieski

(531) 1.1.1, 27.5.1, 29.1.12

(510), (511) **43** usługi hotelarskie; usługi pensjonatowe.

(111) **247887** (220) 2011 04 13 (210) 384028  
(151) 2012 07 06 (441) 2011 07 18

(732) MYRTA AGATA DOMKI NAD SOLINĄ, Bóbrka, PL.

(540) DOMKI NAD SOLINĄ

(510), (511) **43** usługi hotelarskie i gastronomiczne świadczone przez: hotele, motele, restauracje, kawiarnie, kafeterie, bary, stolówki, zajazdy, pensjonaty, domy turystyczne, herbaciarnie; obsługa gastronomiczna z własnym zapleczem, produktami i transportem, przygotowanie dań oraz ich dostawa, usługi cateringowe, wynajem pomieszczeń na pobyt czasowy i sal na posiedzenia, eksploatacja terenów kempingowych, pól namiotowych.

(111) **247888** (220) 2010 05 25 (210) 370762  
(151) 2012 07 06 (441) 2010 08 30

(732) CPJS-Centrum Promocji Jakości Stali Spółka z ograniczoną odpowiedzialnością, Warszawa, PL.

(540) SKPLUS

(510), (511) **06** stal i jej stopy, wyroby hutnicze ze stali i jej stopów, metalowe elementy zbrojeniowe i konstrukcyjne, pręty żebrowane, **35** promocja sprzedaży, promocja jakości, reklama, koordynacja działań przedsiębiorstw, zarządzanie w działalności handlowej, administrowanie działalności handlowej, **42** kontrola jakości, nadawanie znaków jakości i certyfikatów, prace badawczo-rozwojowe, doradztwo, ekspertyzy i audyt w sprawach jakości, ochrony środowiska i bhp, koordynacja prac związanych z normalizacją stali.

(551) wspólny znak towarowy gwarancyjny

(111) **247889** (220) 2010 05 25 (210) 370764  
(151) 2012 07 06 (441) 2010 08 30

(732) CPJS-Centrum Promocji Jakości Stali Spółka z ograniczoną odpowiedzialnością, Warszawa, PL.

(540)



Kolor znaku: czarny, niebieski, pomarańczowy, zielony

(531) 21.1.14, 26.4.4, 29.1.14

(510), (511) **06** stal i jej stopy, wyroby hutnicze ze stali i jej stopów, metalowe elementy zbrojeniowe i konstrukcyjne, pręty żebrowane, **35** promocja sprzedaży, promocja jakości, reklama, koordynacja działań przedsiębiorstw, zarządzanie w działalności handlowej, administrowanie działalności handlowej, **42** kontrola jakości, nadawanie znaków jakości i certyfikatów, prace badawczo-rozwojowe, doradztwo, ekspertyzy i audyt w sprawach jakości, ochrony środowiska i bhp, koordynacja prac związanych z normalizacją stali.

(551) wspólny znak towarowy gwarancyjny

(111) **247890** (220) 2010 05 25 (210) 370766  
(151) 2012 07 06 (441) 2010 08 30

(732) CPJS-Centrum Promocji Jakości Stali Spółka z ograniczoną odpowiedzialnością, Warszawa, PL.

(540)



Kolor znaku: czarny, niebieski, zielony, pomarańczowy

(531) 21.1.14, 26.4.4, 27.5.1, 29.1.14

(510), (511) **06** stal i jej stopy, wyroby hutnicze ze stali i jej stopów, metalowe elementy zbrojeniowe i konstrukcyjne, pręty żebrowane

ne, **35** promocja sprzedaży, promocja jakości, reklama, koordynacja działań przedsiębiorstw, zarządzanie w działalności handlowej, administrowanie działalnością handlowej, **42** kontrola jakości, nadawanie znaków jakości i certyfikatów, prace badawczo-rozwojowe, doradztwo, ekspertyzy i audyt w sprawach jakości, ochrony środowiska i bhp, koordynacja prac związanych z normalizacją stali.  
(551) wspólny znak towarowy gwarancyjny

(111) **247891** (220) 2010 08 24 (210) 374570  
(151) 2012 04 26 (441) 2010 12 06  
(732) Ziaja Ltd Zakład Produkcji Leków Spółka z ograniczoną odpowiedzialnością, Gdańsk, PL.

(540) ziaja morska opalenizna  
(510), (511) **03** produkty kosmetyczne; środki do mycia i pielęgnacji włosów, szampony, odżywki, lotony, farby do włosów; środki do pielęgnacji i ochrony skóry, kremy, balsamy, żele, mlecza, emulsje, peelingi, toniki, maseczki, płyny regeneracyjne; preparaty kosmetyczne do i po opalaniu; środki do mycia, mydła, żele, preparaty do kąpieli, preparaty do higieny intymnej, preparaty do golenia, przed i po goleniu; wody toaletowe, wody kolońskie, olejki eteryczne, olejki do masażu; antyperspiranty, dezodoranty osobiste; środki do czyszczenia zębów i pielęgnacji jamy ustnej; chusteczki nasączone płynami kosmetycznymi; środki toaletowe, **05** produkty i półprodukty farmaceutyczne; produkty kosmetyczne o działaniu leczniczym, lecznicze środki do mycia i pielęgnacji włosów; preparaty przeciwgrzybiczne, preparaty antybakteryjne; produkty higieniczne, środki sanitarne stosowane w lecznictwie i higienie osobistej, środki dezynfekcyjne.

(111) **247892** (220) 2010 08 30 (210) 374693  
(151) 2012 05 30 (441) 2010 12 06  
(732) INSTYTUT NADZORU TECHNICZNEGO Spółka z ograniczoną odpowiedzialnością, Wrocław, PL.  
(540)



Kolor znaku: jasnoniebieski, jasnofioletowy, ciemnoniebieski, biały, czarny

(531) 26.3.4, 27.5.1, 29.1.14  
(510), (511) **41** organizowanie oraz prowadzenie konferencji i szkoleń, mające na celu przygotowanie przedsiębiorstw do procesu certyfikacji, szkolenia z zakresu obowiązujących przepisów, norm i wymagań, dotyczących kontroli stanu technicznego i eksploatacji urządzeń i sprzęturekreacyjnego, szkolnego i sportowego, **42** usługi kontroli jakości, certyfikacji i testowania mebli szkolnych, urządzeń i wyposażenia placów zabaw, wesołych miasteczek, placów i miejsc zabaw rodzinnych, boisk oraz haldo gier i zabaw sprawnościowych, klubów gimnastycznych i sportowych, klubów fitness, parków rekreacyjnych, klubów turystycznych, torów pojazdów dwukołowych i czterokołowych dla dzieci; usługi związane z wydawaniem opinii i ekspertyz dotyczących placów zabaw, sal gimnastycznych, urządzeń i sprzętu rekreacyjnego oraz sportowego oraz wyposażenia placów zabaw, stosowanych nawierzchni i małej architektury tych miejsc, kontrola jakości na zgodność z przepisami prawnymi obowiązującymi w Unii Europejskiej; wydawanie certyfikatów zgodności z normami i innymi ustaleniami technicznymi urządzeń, sprzętów i mebli stanowiących wyposażenie szkół, placów zabaw dla dzieci oraz sprzętu rekreacyjnego, służącego zabawie i podnoszeniu sprawności fizycznej, ekspertyzy związane z certyfikacją, ekspertyzy inżynierskie, badania i analizy techniczne, prace badawczo-rozwojowe oraz doradztwo dotyczące zarządzania i wyposażania miejsc służących podnoszeniu sprawności fizycznej pod kątem bezpieczeństwa dla użytkowników, badanie bezpieczeństwa i niezawodności urządzeń i sprzętów edukacyjnych, do uprawiania gimnastyki i zabaw sprawnościowych, usługi dotyczące badania sprzętów i urządzeń sprawnościowych, sporządzania analiz, raportów, sprawozdań technicznych, monitorowanie procesu eksploatacji i stanu technicznego sprzętu szkolnego i rekreacyjnego.

(111) **247893** (220) 2010 10 06 (210) 376168  
(151) 2012 06 15 (441) 2011 01 17  
(732) PREMA GmbH, Furstzell, DE.  
(540) PREMAPOL

(510), (511) **01** płyny, pasty, cementy, mieszanki i kompozyty klejące, wulkanizujące i utwardzające do napraw i konserwacji wyrobów przemysłowych wykonanych z kauczuku, gumy bądź tworzyw sztucznych oraz do łączenia tych wyrobów z częściami wykonanymi z kauczuku, gumy, tworzyw sztucznych, metalu, betonu lub innych substancji; płynne środki do rozpuszczania do przedmiotów gumowych i syntetycznych, pasty montażowe oraz talk do felg pojazdów, **03** środki do mycia rąk; płyny, pasty i mieszanki do czyszczenia i konserwacji wyrobów przemysłowych z kauczuku, gumy, tworzyw sztucznych lub metalu stosowanych w sektorze samochodowym, **07** specjalistyczne narzędzia elektryczne i hydrauliczne do naprawy opon, narzędzia i maszyny wulkanizacyjne, prasy wulkanizacyjne, prasy ślimakowe, pneumatyczne młoty brukarskie, narzędzia do zdejmowania kół, narzędzia do rozciągania obrzeży opon, wyważarki do kół, sprzęt do wymieniaania opon, sprzęt do naprawiania opon, urządzenia do profilowania opon, obręcze pompujące do napełniania opon bezdętkowych; części i akcesoria do wymienionych towarów; maszyny i narzędzia (inne niż o napędzie ręcznym); napędy i silniki (z wyjątkiem stosowanych w pojazdach lądowych), **08** specjalistyczne narzędzia ręczne do naprawy opon, ręczne narzędzia i prasy wulkanizacyjne, młotki brukarskie, ręczne narzędzia do zdejmowania kół, ręczne narzędzia do rozciągania obrzeży opon, ręczne narzędzia i przyrządy do montowania opon, ręczne narzędzia i przyrządy do profilowania opon; części i osprzęt do wymienionych towarów, **12**łaty, plastry, mieszki ochronne, taśmy, folie, wkładki i zatyczki do napraw kół pojazdów, opon bezdętkowych i dętek; naprawcze zestawy pompujące do kół i dętek; zawory do kół i dętek oraz akcesoria do kół i dętek obejmujące wentyle metalowe i plastikowe, zatrzaski do wentyli, gumowe mocowania do wentyli, zatyczki i przedłużenia do wentyli kół, przyłącza do napełniania ogumienia, nakładki na zawory kół; ciężarki do wyważania kół pojazdów.

(111) **247894** (220) 2010 10 25 (210) 376964  
(151) 2012 06 26 (441) 2011 01 31  
(732) R. G. RAY CORPORATION, Buffalo Grove, US.  
(540) R.G.RAY  
(510), (511) **06** zaciski metalowe.

(111) **247895** (220) 2010 11 24 (210) 378083  
(151) 2012 04 13 (441) 2011 02 28  
(732) KOWALECZKO KRZYSZTOF, Janowice Wielkie, PL.  
(540) vitbaby

(510), (511) **05** produkty farmaceutyczne; suplementy diety do celów leczniczych; dietetyczna żywność do celów leczniczych; żywność dla niemowląt.

(111) **247896** (220) 2010 12 17 (210) 379119  
(151) 2012 05 17 (441) 2011 03 28  
(732) ABM SPÓŁKA AKCYJNA, Kraków, PL.  
(540)



Kolor znaku: zielony

(531) 27.5.1, 27.5.11, 29.1.3

(510), (511) **07** krajalnice, **08** metkownice, urządzenia igłowe, **20** szafy metalowe biurowe, meblowe regały druciane chromowane, niemetalowe koszyki sklepowe, gabloty i witryny sklepowe, meble biurowe, krzesła i fotele biurowe.

(111) **247897** (220) 2010 12 20 (210) 379204  
(151) 2012 06 12 (441) 2011 03 28  
(732) YongKang Zhongjian Tools Manufacture Co., Ltd., YongKang, CN.

(540)

**TOPSUN**

(531) 26.11.3, 26.11.9, 27.5.1

(510), (511) **07** maszyny rolnicze; narzędzia ręczne o napędzie innym niż ręczny; maszyny do obróbki drewna; koła zębate [zespoły] maszynowe; spycharki; piły łańcuchowe; młoty elektryczne; pompy [maszyny]; maszyny do grawerowania; prądnice prądu stałego; generatory prądu.(111) **247898** (220) 2010 12 29 (210) 379523

(151) 2012 05 11 (441) 2011 04 11

(732) SPORTCLUB SPÓŁKA Z OGRANICZONĄ ODPOWIEDZIALNOŚCIĄ, Szczecin, PL.

(540)



Kolor znaku: niebieski, granatowy

(531) 27.5.1, 29.1.12

(510), (511) **35** zarządzanie w zakresie zamówień handlowych w internecie, handlowe informacje i porady udzielane konsumentom w punktach informacji konsumenckiej, prezentowanie produktów w mediach-internecie, tv, prasie dla celów sprzedaży detalicznej.(111) **247899** (220) 2011 01 10 (210) 379864

(151) 2012 05 18 (441) 2011 04 26

(732) KOLPORTER SPÓŁKA AKCYJNA, Kielce, PL.

(540)



Kolor znaku: czerwony, biały

(531) 4.5.21, 27.5.1, 29.1.12

(510), (511) **03** kosmetyki, **05** parafarmaceutyki, **29** mięso, drób, ryby, owoce morza, przetwory z mięsa, ryb, drobiu i owoców morza, przetwory z owoców, warzyw oraz grzybów, mrożone, konserwowane, suszone i gotowane owoce i warzywa oraz grzyby, jaja, mleko, produkty mleczne, oleje, tłuszcze jadalne, **30** kawa, herbata, kakao, cukier, miód, ryż, mąka, produkty zbożowe, zboża preparowane, płatki zbożowe, musli, pieczywo, wyroby cukiernicze i słodczyce, przekąski, syropy, drożdże, proszek do pieczenia, przyprawy, sosy, **31** owoce i warzywa, grzyby, zioła, nasiona jadalne, kielki, orzechy, rośliny i kwiaty naturalne, karma dla zwierząt, **32** napoje bezalkoholowe, piwo, napoje na bazie piwa, **33** napoje alkoholowe, **35** usługi sprzedaży detalicznej i hurtowej w zakresie artykułów spożywczych, napojów alkoholowych i bezalkoholowych, artykułów tytoniowych, artykułów chemii gospodarczej, prasy, kosmetyków, parafarmaceutyków, artykułów przemysłowych.(111) **247900** (220) 2011 01 10 (210) 379872

(151) 2012 05 18 (441) 2011 04 26

(732) PRZEDSIĘBIORSTWO PRODUKCYJNO-HANDLOWO-USŁUGOWE SPECJAŁ SPÓŁKA Z OGRANICZONĄ ODPOWIEDZIALNOŚCIĄ, Rzeszów, PL.

(540)



Kolor znaku: zielony

(531) 27.5.1, 29.1.3

(510), (511) **29** masło, margaryna, mleko, jogurt, kefir, napoje mleczne, śmietana, maślanka, serwatka, sery, sery twarogowe, topione, żółte, serki homogenizowane, zsiadłe mleko, inne przetwory i produkty mleczne, oleje i tłuszcze jadalne, jaja, **35** sprzedaż detaliczna i hurtowa towarów obejmujących: masło, margarynę, mleko, jogurt, kefir, napoje mleczne, śmietanę, maślanke, serwatke, sery, sery twarogowe, topione, żółte, serki homogenizowane, zsiadłe mleko, inne przetwory i produkty mleczne, oleje i tłuszcze jadalne, jaja w tym za pośrednictwem Internetu (sprzedaż on-line), sprzedaż wysyłkowa powyższych towarów, marketing, reklama, reklama radiowa, reklama telewizyjna, reklama w prasie, reklama na stronach internetowych, rozpowszechnianie materiałów reklamowych, promocja sprzedaży powyższych towarów, prezentacja oferty handlowej w Internecie, organizowanie i współudział w targach, wystawach i pokazach związanych z promocją powyższych towarów.

382

**DECYZJE O ODMOWIE UDZIELENIA  
PRAWA OCHRONNEGO  
(wydane po ogłoszeniu o zgłoszeniu)**

*Poniższe zestawienie zawiera kolejno: numer zgłoszenia znaku towarowego oraz numer i rok wydania Biuletynu Urzędu Patentowego, w którym zgłoszenie zostało ogłoszone.*

286797	02/2005	365608	10/2010
288083	05/2005	365621	10/2010
293250	14/2005	367271	12/2010
301801	03/2006	367636	13/2010
308645	14/2006	367851	13/2010
314117	23/2006	367861	13/2010
321845	11/2007	369289	17/2010
325077	17/2007	369949	17/2010
328707	23/2007	371116	19/2010
330202	26/2007	371228	19/2010
330666	01/2008	371229	19/2010
336613	11/2008	371230	19/2010
336816	11/2008	371232	19/2010
338658	14/2008	371234	19/2010
340660	17/2008	371235	19/2010
341941	19/2008	371236	19/2010
348167	04/2009	371237	19/2010
348358	04/2009	371238	19/2010
348359	04/2009	371417	19/2010
348460	04/2009	371418	19/2010
348637	04/2009	371478	19/2010
350102	07/2009	372087	21/2010
352305	11/2009	372520	21/2010
353386	13/2009	372865	22/2010
353618	13/2009	373238	22/2010
353619	13/2009	373638	23/2010
353843	14/2009	374101	24/2010
355607	17/2009	374102	24/2010
356871	19/2009	374104	24/2010
358922	23/2009	374108	24/2010
359386	24/2009	374110	24/2010
360452	26/2009	374112	24/2010
361711	02/2010	374320	24/2010
361816	03/2010	374321	24/2010
362029	03/2010	374376	24/2010
362180	03/2010	374481	25/2010
362641	04/2010	374843	25/2010
363091	05/2010	374844	25/2010
363092	05/2010	375145	26/2010
364010	06/2010	375216	26/2010
364019	06/2010	375227	26/2010
365033	09/2010	375229	26/2010

375739	01/2011	378612	06/2011	389861	26/2011	399099	15/2012
375783	01/2011	379007	07/2011	390231	26/2011	399100	15/2012
375816	03/2011	379604	08/2011	390397	01/2012	399140	15/2012
376150	02/2011	379952	09/2011	391415	02/2012	399147	15/2012
376221	02/2011	379990	09/2011	391453	02/2012	399250	15/2012
377035	03/2011	380006	09/2011	391744	03/2012	399303	15/2012
377331	04/2011	380016	09/2011	392558	04/2012	399317	15/2012
377332	04/2011	380998	11/2011	394392	07/2012	399318	15/2012
377361	04/2011	381025	11/2011	394985	09/2012	399319	15/2012
377498	04/2011	381279	11/2011	395360	09/2012	399321	15/2012
377765	05/2011	381327	11/2011	395708	10/2012	399323	15/2012
377766	05/2011	381497	11/2011	395754	10/2012	399337	15/2012
377824	05/2011	381696	12/2011	396791	11/2012	399367	15/2012
377951	05/2011	381975	12/2011	396792	11/2012	399469	16/2012
378112	05/2011	382255	13/2011	396793	11/2012	399533	16/2012
378460	06/2011	382435	13/2011	396794	11/2012	399545	16/2012
378610	06/2011			397451	12/2012	399567	16/2012
				398301	14/2012	399583	16/2012
				398307	14/2012	399611	16/2012
				398353	14/2012	399652	16/2012
				398354	14/2012	399669	16/2012
				398357	14/2012	399680	16/2012
				398358	14/2012	399681	16/2012
				398360	14/2012	399705	16/2012
				398404	14/2012	399946	17/2012
				398525	14/2012	399952	17/2012
				398526	14/2012	399962	17/2012
				398620	14/2012	399996	17/2012
				398682	14/2012	400045	17/2012
				398683	14/2012	400056	17/2012
				398713	14/2012	400089	17/2012
				398994	15/2012	400090	17/2012
				399081	15/2012	400471	18/2012
				399097	15/2012	400479	18/2012

## 383

**DECYZJE O UMRZENIU POSTĘPOWANIA  
(wydane po ogłoszeniu o zgłoszeniu)**

*Poniższe zestawienie zawiera kolejno: numer zgłoszenia znaku towarowego oraz numer i rok wydania Biuletynu Urzędu Patentowego, w którym zgłoszenie zostało ogłoszone.*

340185	20/2008	379530	08/2011
341994	19/2008	379788	08/2011
343589	22/2008	379790	08/2011
347170	02/2009	379803	08/2011
347918	03/2009	379929	09/2011
350237	07/2009	379930	09/2011
350699	09/2009	379931	09/2011
356366	18/2009	380111	09/2011
359186	23/2009	380278	09/2011
360954	01/2010	380279	09/2011
361651	05/2010	380281	09/2011
363064	05/2010	380494	10/2011
365479	10/2010	380495	10/2011
367473	13/2010	380576	11/2011
367819	13/2010	380888	13/2011
369412	16/2010	380903	10/2011
371381	19/2010	381096	11/2011
371382	19/2010	381322	11/2011
371574	20/2010	381339	11/2011
371727	20/2010	381606	12/2011
372327	21/2010	381647	12/2011
372644	21/2010	381709	12/2011
372645	21/2010	381938	12/2011
372648	21/2010	382770	13/2011
373154	22/2010	382824	13/2011
375239	26/2010	382897	14/2011
375745	01/2011	383139	14/2012
376091	02/2011	383520	14/2011
376095	02/2011	386324	19/2011
376522	02/2011	387737	22/2011
376971	03/2011	387838	22/2011
377311	04/2011	387866	22/2011
377314	04/2011	388504	23/2011
377535	04/2011	388755	23/2011
378024	05/2011	389162	24/2011
378124	05/2011	389181	24/2011
378230	05/2011	389460	25/2011
378281	06/2011	389461	25/2011
378367	06/2011	389760	25/2011

## 384

**DECYZJE STWIERDZAJĄCE WYGAŚNIĘCIE  
DECYZJI O UDZIELENIU PRAWA OCHRONNEGO**

*Poniższe zestawienie zawiera kolejno: numer zgłoszenia znaku towarowego oraz numer i rok wydania Biuletynu Urzędu Patentowego, w którym zgłoszenie zostało ogłoszone.*

321743	11/2007	356456	19/2009
321744	11/2007	356472	19/2009
321745	11/2007	356478	19/2009
321746	11/2007	356479	19/2009
321747	11/2007	357034	20/2009
321748	11/2007	357238	20/2009
321749	11/2007	358230	22/2009
329871	25/2007	360947	01/2010
331879	03/2008	361345	02/2010
334198	07/2008	361488	02/2010
338279	13/2008	361949	03/2010
345888	26/2008	363328	05/2010
346039	26/2008	363815	06/2010
346672	01/2009	364571	08/2010
347517	02/2009	364705	08/2010
348780	05/2009	365356	09/2010
351957	11/2009	366314	11/2010
352013	11/2009	366633	12/2010
354181	14/2009	366800	12/2010
356374	18/2009	366813	12/2010
356376	18/2009	366814	12/2010
356377	18/2009	366815	12/2010



367406	13/2010	375868	01/2011
367407	13/2010	375929	01/2011
368485	14/2010	375984	01/2011
368683	14/2010	375985	01/2011
368933	15/2010	375986	01/2011
369121	15/2010	376014	01/2011
369125	15/2010	376065	02/2011
369647	16/2010	376097	02/2011
369709	16/2010	376199	02/2011
369710	16/2010	376228	02/2011
370606	18/2010	376326	02/2011
370816	18/2010	376342	02/2011
371517	20/2010	376399	02/2011
371958	20/2010	376400	02/2011
371960	20/2010	376424	02/2011
372441	21/2010	376425	02/2011
372459	21/2010	376433	02/2011
372543	21/2010	376436	02/2011
372544	21/2010	376484	02/2011
372734	22/2010	376486	02/2011
372959	22/2010	376551	02/2011
373174	22/2010	376557	02/2011
373177	22/2010	376682	03/2011
373178	22/2010	376683	03/2011
373186	22/2010	376684	03/2011
373187	22/2010	376685	03/2011
373188	22/2010	376741	03/2011
373193	22/2010	376818	03/2011
373438	23/2010	376838	03/2011
373441	23/2010	376860	03/2011
373612	23/2010	376959	03/2011
373613	23/2010	377064	03/2011
373614	23/2010	377108	03/2011
373727	23/2010	377118	03/2011
373728	23/2010	377200	03/2011
373930	24/2010	377230	03/2011
373931	24/2010	377231	03/2011
373942	24/2010	377278	04/2011
373965	24/2010	377282	04/2011
374061	24/2010	377377	04/2011
374062	24/2010	377468	04/2011
374093	24/2010	377476	04/2011
374098	24/2010	377559	04/2011
374122	24/2010	377757	05/2011
374129	24/2010	377855	05/2011
374431	24/2010	377856	05/2011
374434	24/2010	377859	05/2011
374438	24/2010	377860	05/2011
374543	25/2010	377861	05/2011
374609	25/2010	377894	05/2011
374611	25/2010	377896	05/2011
374913	25/2010	377897	05/2011
374915	25/2010	377902	05/2011
375207	26/2010	377949	05/2011
375250	26/2010	378009	05/2011
375349	02/2011	378036	05/2011
375432	26/2010	378041	05/2011
375694	01/2011	378138	05/2011
375696	01/2011	378501	06/2011
375698	01/2011	378954	07/2011
375725	01/2011	378960	07/2011
375800	01/2011	379363	07/2011
375801	01/2011	379365	07/2011
375803	01/2011	379366	07/2011
375804	01/2011	379368	07/2011

385

### WPISY I ZMIANY W REJESTRZE ZNAKÓW TOWAROWYCH

(nieuwzględnione w innych samodzielnych ogłoszeniach)

Poniższe zestawienie zawiera kolejno: numer rejestru znaków towarowych, datę wpisu, oznaczenie rubryki, w której dokonano wpisu lub zmiany oraz treść wpisu. Poszczególne rubryki rejestru znaków towarowych zawierają następujące dane:

rubryka A - nazwisko i imię lub nazwę oraz adres uprawnionego z podaniem nazwy kraju,

rubryka B - znak towarowy (wpisany znak towarowy lub jego odbitkę i klasy elementów graficznych - jeżeli znak je zawiera - oraz, jeżeli jest to niezbędne dla identyfikacji znaku, jego rodzaj np. znak przestrzenny, dźwiękowy, a także w przypadku znaków barwnych określenie kolorów),

rubryka C - wykaz towarów przyporządkowanych do odpowiednich klas towarowych,

rubryka D - prawa ograniczające prawo ochronne,

rubryka E - kategorię znaku lub prawa ochronnego (wspólny znak towarowy, wspólny znak towarowy gwarancyjny, wspólne prawo ochronne) oraz regulamin znaku,

rubryka F - wnioski i sprzeciwy oraz decyzje wydane w wyniku ich rozpoznania,

rubryka G - rejestracja międzynarodowa (adnotacja o rejestracji międzynarodowej na podstawie zgłoszenia lub rejestracji krajowej),

rubryka H - datę unieważnienia lub datę i przyczynę wygaśnięcia prawa ochronnego, zastąpienie rejestracji krajowej rejestracją międzynarodową.

**Uwaga:** Publikacji podlegają: zmiana uprawnionego, zmiana nazwy uprawnionego, prawa ograniczające prawo ochronne, zmiana regulaminu znaku wspólnego, sprostowania istotnych pomyłek.

**36912** 2012 08 27 A. Wprowadzono zmianę uprawnionego przez wykreślenie wpisu: Przedsiębiorstwo Farmaceutyczne „Jelfa” Spółka Akcyjna, Jelenia Góra, Polska i dokonanie wpisu: VALEANT IPM SPÓŁKA Z OGRANICZONĄ ODPOWIEDZIALNOŚCIĄ, Rzeszów, Polska 142504822.

**44077** 2012 08 27 A. Wprowadzono zmianę uprawnionego przez wykreślenie wpisu: Przedsiębiorstwo Farmaceutyczne „Jelfa” Spółka Akcyjna, Jelenia Góra, Polska i dokonanie wpisu: VALEANT IPM SPÓŁKA Z OGRANICZONĄ ODPOWIEDZIALNOŚCIĄ, Rzeszów, Polska 142504822.

**44081** 2012 08 27 A. Wprowadzono zmianę uprawnionego przez wykreślenie wpisu: Przedsiębiorstwo Farmaceutyczne „Jelfa” Spółka Akcyjna, Jelenia Góra, Polska i dokonanie wpisu: VALEANT IPM SPÓŁKA Z OGRANICZONĄ ODPOWIEDZIALNOŚCIĄ, Rzeszów, Polska 142504822.

**44368** 2012 08 21 A. Wprowadzono zmianę uprawnionego przez wykreślenie wpisu: ZAKŁADY FARMACEUTYCZNE „UNIA” SPÓŁDZIELNIA PRACY, Warszawa, Polska i dokonanie wpisu: „INTER-GLOBAL” FRANCISZEK, ZOFIA, GRZEGORZ, PAWEŁ NOWAK SPÓŁKA JAWNA, Ostrów Wielkopolski, Polska.

**46516** 2012 08 30 A. Wprowadzono zmianę uprawnionego przez wykreślenie wpisu: Przedsiębiorstwo Farmaceutyczne „Jelfa” Spółka Akcyjna, Jelenia Góra, Polska i dokonanie wpisu: VALEANT IPM SPÓŁKA Z OGRANICZONĄ ODPOWIEDZIALNOŚCIĄ, Rzeszów, Polska 142504822.

**48079** 2012 08 29 A. Wprowadzono zmianę uprawnionego przez wykreślenie wpisu: Przedsiębiorstwo Farmaceutyczne „Jelfa” Spółka Akcyjna, Jelenia Góra, Polska i dokonanie wpisu: VALEANT IPM SPÓŁKA Z OGRANICZONĄ ODPOWIEDZIALNOŚCIĄ, Rzeszów, Polska 142504822.

**48133** 2012 08 29 A. Wprowadzono zmianę uprawnionego przez wykreślenie wpisu: Przedsiębiorstwo Farmaceutyczne „Jelfa” Spółka Akcyjna, Jelenia Góra, Polska i dokonanie wpisu: VALEANT IPM SPÓŁKA Z OGRANICZONĄ ODPOWIEDZIALNOŚCIĄ, Rzeszów, Polska 142504822.

**48276** 2012 08 17 A. Wprowadzono zmianę uprawnionego przez wykreślenie wpisu: Przedsiębiorstwo Farmaceutyczne „Jelfa” Spółka Akcyjna, Jelenia Góra, Polska i dokonanie wpisu: VALEANT IPM SPÓŁKA Z OGRANICZONĄ ODPOWIEDZIALNOŚCIĄ, Rzeszów, Polska 142504822.

**49535** 2012 08 29 A. Wprowadzono zmianę uprawnionego przez wykreślenie wpisu: Przedsiębiorstwo Farmaceutyczne „Jelfa” Spółka Akcyjna, Jelenia Góra, Polska i dokonanie wpisu: VALEANT IPM SPÓŁKA Z OGRANICZONĄ ODPOWIEDZIALNOŚCIĄ, Rzeszów, Polska 142504822.

**50131** 2012 08 27 A. Wprowadzono zmianę uprawnionego przez wykreślenie wpisu: Przedsiębiorstwo Farmaceutyczne Jelfa Spółka Akcyjna, Jelenia Góra, Polska i dokonanie wpisu: VALEANT IPM SPÓŁKA Z OGRANICZONĄ ODPOWIEDZIALNOŚCIĄ, Rzeszów, Polska 142504822.

**50399** 2012 08 27 A. Wprowadzono zmianę uprawnionego przez wykreślenie wpisu: Przedsiębiorstwo Farmaceutyczne „Jelfa” Spółka Akcyjna, Jelenia Góra, Polska i dokonanie wpisu: VALEANT IPM SPÓŁKA Z OGRANICZONĄ ODPOWIEDZIALNOŚCIĄ, Rzeszów, Polska 142504822.

**50513** 2012 08 22 A. Wprowadzono zmianę nazwy uprawnionego przez wykreślenie wpisu: Bull S.A., Les Clayes sous Bois, Francja i dokonanie wpisu: Bull SAS, Les Clayes sous Bois, Francja.

**51059** 2012 08 23 A. Wprowadzono zmianę nazwy uprawnionego przez wykreślenie wpisu: Zakłady Metalowe „MESKO” Spółka Akcyjna, Skarżysko Kamienna, Polska i dokonanie wpisu: BUMAR AMUNICJA SPÓŁKA AKCYJNA, Skarżysko-Kamienna, Polska 290539889.

**51901** 2012 08 29 A. Wprowadzono zmianę uprawnionego przez wykreślenie wpisu: Przedsiębiorstwo Farmaceutyczne „Jelfa” Spółka Akcyjna, Jelenia Góra, Polska i dokonanie wpisu: VALEANT IPM SPÓŁKA Z OGRANICZONĄ ODPOWIEDZIALNOŚCIĄ, Rzeszów, Polska 142504822.

**51966** 2012 08 29 A. Wprowadzono zmianę uprawnionego przez wykreślenie wpisu: Przedsiębiorstwo Farmaceutyczne JELFA Spółka Akcyjna, Jelenia Góra, Polska i dokonanie wpisu: VALEANT IPM SPÓŁKA Z OGRANICZONĄ ODPOWIEDZIALNOŚCIĄ, Rzeszów, Polska 142504822.

**52058** 2012 08 27 A. Wprowadzono zmianę uprawnionego przez wykreślenie wpisu: Przedsiębiorstwo Farmaceutyczne „Jelfa” Spółka Akcyjna, Jelenia Góra, Polska i dokonanie wpisu: VALEANT IPM SPÓŁKA Z OGRANICZONĄ ODPOWIEDZIALNOŚCIĄ, Rzeszów, Polska 142504822.

**52789** 2012 08 27 A. Wprowadzono zmianę uprawnionego przez wykreślenie wpisu: Przedsiębiorstwo Farmaceutyczne Jelfa Spółka Akcyjna, Jelenia Góra, Polska i dokonanie wpisu: VALEANT IPM SPÓŁKA Z OGRANICZONĄ ODPOWIEDZIALNOŚCIĄ, Rzeszów, Polska 142504822.

**54330** 2012 08 17 A. Wprowadzono zmianę uprawnionego przez wykreślenie wpisu: Przedsiębiorstwo Farmaceutyczne „Jelfa” S.A., Jelenia Góra, Polska i dokonanie wpisu: VALEANT IPM SPÓŁKA Z OGRANICZONĄ ODPOWIEDZIALNOŚCIĄ, Rzeszów, Polska 142504822.

**55062** 2012 08 31 D. Dokonano wpisu: W dniu 14 marca 2011 r. na podstawie postanowienia Sądu Rejonowego dla m.st. Warszawy w Warszawie Wydział XI Gospodarczy – Rejestru Zastawów (sygn. akt WA.XI.Ns-Rej.Za 2576/11/304) wpisano do Rejestru Zastawów pod pozycją 2251024 zastaw rejestrowy na prawie ochronnym udzielonym na znak towarowy R-55062 w celu zabez-

pieczenia wiarytelności przysługujących Coöperatieve Centrale Raiffeisen-Boerenleenbank B.A., „Rabobank Nederland”, New York Branch z siedziba w Nowym Jorku, Stany Zjednoczone Ameryki wobec WM. Wrigley Jr. Company z siedziba w Chicago, Stany Zjednoczone Ameryki.

**56995** 2012 08 22 A. Wprowadzono zmianę uprawnionego przez wykreślenie wpisu: Molson Canada 2005, Toronto, Kanada i dokonanie wpisu: Molson Coors Brewing Company (UK) Limited, Burton Upon Trent, Wielka Brytania.

**58325** 2012 08 21 A. Wprowadzono zmianę nazwy uprawnionego przez wykreślenie wpisu: MAN DIESEL SAS, Villepinte, Francja i dokonanie wpisu: MAN DIESEL & TURBO FRANCE, Villepinte, Francja.

**58864** 2012 08 21 A. Wprowadzono zmianę uprawnionego przez wykreślenie wpisu: Anheuser-Busch, Incorporated, St.Louis Stany Zjednoczone Ameryki i dokonanie wpisu: Anheuser-Busch, LLC, St.Louis, Stany Zjednoczone Ameryki.

**59364** 2012 08 29 A. Wprowadzono zmianę uprawnionego przez wykreślenie wpisu: Przedsiębiorstwo Farmaceutyczne „Jelfa” Spółka Akcyjna, Jelenia Góra, Polska i dokonanie wpisu: VALEANT IPM SPÓŁKA Z OGRANICZONĄ ODPOWIEDZIALNOŚCIĄ, Rzeszów, Polska 142504822.

**59930** 2012 08 23 A. Wprowadzono zmianę nazwy uprawnionego przez wykreślenie wpisu: INCO-VERITAS S.A., Warszawa, Polska i dokonanie wpisu: GRUPA INCO SPÓŁKA AKCYJNA, Warszawa, Polska 000599764.

**60687** 2012 08 21 A. Wprowadzono zmianę uprawnionego przez wykreślenie wpisu: Anheuser-Busch, Incorporated, St.Louis Stany Zjednoczone Ameryki i dokonanie wpisu: Anheuser-Busch, LLC, St.Louis, Stany Zjednoczone Ameryki.

**60723** 2012 08 23 A. Wprowadzono zmianę uprawnionego przez wykreślenie wpisu: Parfums Givenchy, Levallois-Perret, Francja i dokonanie wpisu: LVMH FRAGRANCE BRANDS (COSIETE ANONYME), Levallois-Perret, Francja.

**61591** 2012 08 22 A. Wprowadzono zmianę nazwy uprawnionego przez wykreślenie wpisu: E. Wedel Sp. z o.o., Warszawa, Polska 142078650 i dokonanie wpisu: LOTTE WEDEL SPÓŁKA Z OGRANICZONĄ ODPOWIEDZIALNOŚCIĄ, Warszawa, Polska.

**62531** 2012 08 23 A. Wprowadzono zmianę uprawnionego przez wykreślenie wpisu: Parfums Givenchy, Levallois-Perret, Francja i dokonanie wpisu: LVMH FRAGRANCE BRANDS (COSIETE ANONYME), Levallois-Perret, Francja.

**65317** 2012 08 29 A. Wprowadzono zmianę uprawnionego przez wykreślenie wpisu: Przedsiębiorstwo Farmaceutyczne „Jelfa” Spółka Akcyjna, Jelenia Góra, Polska i dokonanie wpisu: VALEANT IPM SPÓŁKA Z OGRANICZONĄ ODPOWIEDZIALNOŚCIĄ, Rzeszów, Polska 142504822.

**65396** 2012 08 29 A. Wprowadzono zmianę uprawnionego przez wykreślenie wpisu: Przedsiębiorstwo Farmaceutyczne „Jelfa” Spółka Akcyjna, Jelenia Góra, Polska i dokonanie wpisu: VALEANT IPM SPÓŁKA Z OGRANICZONĄ ODPOWIEDZIALNOŚCIĄ, Rzeszów, Polska 142504822.

**67982** 2012 08 23 A. Wprowadzono zmianę uprawnionego przez wykreślenie wpisu: Parfums Givenchy, Levallois-Perret, Francja i dokonanie wpisu: LVMH FRAGRANCE BRANDS (COSIETE ANONYME), Levallois-Perret, Francja.

**68324** 2012 08 21 A. Wprowadzono zmianę uprawnionego przez wykreślenie wpisu: G.B. International S.p.A., Pederobba, Włochy i dokonanie wpisu: MAN SOCKS ITALIA SRL, CASTIGLIONE DELLE STIVIERE, Włochy.

**68396** 2012 08 21 A. Wprowadzono zmianę uprawnionego przez wykreślenie wpisu: Anheuser-Busch, Incorporated, St.Louis, Stany Zjednoczone Ameryki i dokonanie wpisu: Anheuser-Busch, LLC, St.Louis, Stany Zjednoczone Ameryki.

**68889** 2012 08 22 A. Wprowadzono zmianę uprawnionego przez wykreślenie wpisu: Pennzoil-Quaker State Company, Houston, Stany Zjednoczone Ameryki i dokonanie wpisu: ITW CCIP Holdings LLC a Delaware limited liability company, Wilmington, Stany Zjednoczone Ameryki.

**68889** 2012 08 22 A. Wprowadzono zmianę uprawnionego przez wykreślenie wpisu: ITW CCIP Holdings LLC a Delaware limited liability company, Wilmington, Stany Zjednoczone Ameryki i dokonanie wpisu: Illinois Tool Works Inc. A Delaware Corporation, Glenview, Stany Zjednoczone Ameryki.

**70631** 2012 08 22 A. Wprowadzono zmianę uprawnionego przez wykreślenie wpisu: Sociedad Espanola de Carburos Metalicos, S.A., Barcelona, Hiszpania i dokonanie wpisu: Air Products Sud Europa, S.L., Barcelona, Hiszpania.

**71975** 2012 08 21 A. Wprowadzono zmianę uprawnionego przez wykreślenie wpisu: Anheuser-Busch, INCORPORATED, St. Louis, Stany Zjednoczone Ameryki i dokonanie wpisu: Anheuser-Busch, LLC, St. Louis, Stany Zjednoczone Ameryki.

**72256** 2012 08 22 A. Wprowadzono zmianę uprawnionego przez wykreślenie wpisu: JOOP! GmbH, Hamburg, Niemcy i dokonanie wpisu: JOOP! GmbH & Co. KG, Hamburg, Niemcy.

**72256** 2012 08 22 A. Wprowadzono zmianę uprawnionego przez wykreślenie wpisu: JOOP! GmbH & Co. KG, Hamburg, Niemcy i dokonanie wpisu: Strellson AG, Kreuzlingen, Szwajcaria.

**72256** 2012 08 22 A. Wprowadzono zmianę uprawnionego przez wykreślenie wpisu: Strellson AG, Kreuzlingen, Szwajcaria i dokonanie wpisu: Coty B.V., Haarlem, Holandia.

**72567** 2012 08 21 A. Wprowadzono zmianę uprawnionego przez wykreślenie wpisu: Mannesmann Rexroth AG, Lohr., Niemcy i dokonanie wpisu: Bosch Rexroth Aktiengesellschaft, Stuttgart, Niemcy.

**73153** 2012 08 27 A. Wprowadzono zmianę uprawnionego przez wykreślenie wpisu: Przedsiębiorstwo Farmaceutyczne „Jelfa” Spółka Akcyjna, Jelenia Góra, Polska i dokonanie wpisu: VALEANT IPM SPÓŁKA Z OGRANICZONĄ ODPOWIEDZIALNOŚCIĄ, Rzeszów, Polska 142504822.

**73154** 2012 08 29 A. Wprowadzono zmianę uprawnionego przez wykreślenie wpisu: Przedsiębiorstwo Farmaceutyczne „Jelfa” Spółka Akcyjna, Jelenia Góra, Polska i dokonanie wpisu: VALEANT IPM SPÓŁKA Z OGRANICZONĄ ODPOWIEDZIALNOŚCIĄ, Rzeszów, Polska 142504822.

**73155** 2012 08 29 A. Wprowadzono zmianę uprawnionego przez wykreślenie wpisu: Przedsiębiorstwo Farmaceutyczne „Jelfa” Spółka Akcyjna, Jelenia Góra, Polska i dokonanie wpisu: VALEANT IPM SPÓŁKA Z OGRANICZONĄ ODPOWIEDZIALNOŚCIĄ, Rzeszów, Polska 142504822.

**73156** 2012 08 29 A. Wprowadzono zmianę uprawnionego przez wykreślenie wpisu: Przedsiębiorstwo Farmaceutyczne „Jelfa” Spółka Akcyjna, Jelenia Góra, Polska i dokonanie wpisu: VALEANT IPM SPÓŁKA Z OGRANICZONĄ ODPOWIEDZIALNOŚCIĄ, Rzeszów, Polska 142504822.

**74261** 2012 08 22 A. Wprowadzono zmianę uprawnionego przez wykreślenie wpisu: Pennzoil-Quaker State Company, Houston, Stany Zjednoczone Ameryki i dokonanie wpisu: ITW CCIP Holdings LLC a Delaware limited liability company, Wilmington, Stany Zjednoczone Ameryki.

**74261** 2012 08 22 A. Wprowadzono zmianę uprawnionego przez wykreślenie wpisu: ITW CCIP Holdings LLC a Delaware limited liability company, Wilmington, Stany Zjednoczone Ameryki i dokonanie wpisu: Illinois Tool Works Inc. A Delaware Corporation, Glenview, Stany Zjednoczone Ameryki.

**74933** 2012 08 23 A. Wprowadzono zmianę nazwy uprawnionego przez wykreślenie wpisu: OZAS Przedsiębiorstwo Produk-

cyjni Handlowe Sp. z o.o., Opole, Polska i dokonanie wpisu: OZA-S-ESAB SPÓŁKA Z OGRANICZONĄ ODPOWIEDZIALNOŚCIĄ, Opole, Polska 004529364.

**75478** 2012 08 22 A. Wprowadzono zmianę siedziby uprawnionego przez wykreślenie wpisu: Omnicom International Holdings Inc. (a Delaware Corporation), Los Angeles, Stany Zjednoczone Ameryki i dokonanie wpisu: Omnicom International Holdings Inc. (a Delaware corporation), San Francisco, Stany Zjednoczone Ameryki.

**75753** 2012 08 17 A. Wprowadzono zmianę nazwy uprawnionego przez wykreślenie wpisu: Chemiczna Spółdzielnia Inwalidów, Szczecin, Polska i dokonanie wpisu: Chemiczna Spółdzielnia Inwalidów ARA, Szczecin, Polska 00045522.

**75754** 2012 08 17 A. Wprowadzono zmianę nazwy uprawnionego przez wykreślenie wpisu: Chemiczna Spółdzielnia Inwalidów, Szczecin, Polska i dokonanie wpisu: Chemiczna Spółdzielnia Inwalidów ARA, Szczecin, Polska 00045522.

**75755** 2012 08 17 A. Wprowadzono zmianę nazwy uprawnionego przez wykreślenie wpisu: Chemiczna Spółdzielnia Inwalidów, Szczecin, Polska i dokonanie wpisu: Chemiczna Spółdzielnia Inwalidów ARA, Szczecin, Polska 00045522.

**75764** 2012 08 17 A. Wprowadzono zmianę nazwy uprawnionego przez wykreślenie wpisu: Chemiczna Spółdzielnia Inwalidów, Szczecin, Polska i dokonanie wpisu: Chemiczna Spółdzielnia Inwalidów ARA, Szczecin, Polska 00045522.

**76598** 2012 08 22 A. Wprowadzono zmianę uprawnionego przez wykreślenie wpisu: BASF Aktiengesellschaft, Ludwigshafen, Niemcy i dokonanie wpisu: BASF SE, Ludwigshafen nad Renem, Niemcy.

**76771** 2012 08 21 A. Wprowadzono zmianę nazwy uprawnionego przez wykreślenie wpisu: Mikasa Licensing, Inc., Carson City, Stany Zjednoczone Ameryki i dokonanie wpisu: AMERICAN COMMERCIAL LICENSING, INC., Carson City, Stany Zjednoczone Ameryki.

**76771** 2012 08 21 A. Wprowadzono zmianę uprawnionego przez wykreślenie wpisu: AMERICAN COMMERCIAL LICENSING, INC., Carson City, Stany Zjednoczone Ameryki i dokonanie wpisu: AMERICAN COMMERCIAL INCORPORATED, Millville, Stany Zjednoczone Ameryki.

**76771** 2012 08 21 A. Wprowadzono zmianę uprawnionego przez wykreślenie wpisu: AMERICAN COMMERCIAL INCORPORATED, Millville, Stany Zjednoczone Ameryki i dokonanie wpisu: Lifetime Brands, Inc., Garden City, Stany Zjednoczone Ameryki.

**76820** 2012 08 21 A. Wprowadzono zmianę uprawnionego przez wykreślenie wpisu: FOOT LOCKER RETAIL, INC., Nowy Jork, Stany Zjednoczone Ameryki i dokonanie wpisu: FL Europe Holdings, Inc., Nowy Jork, Stany Zjednoczone Ameryki.

**76885** 2012 08 22 A. Wprowadzono zmianę nazwy uprawnionego przez wykreślenie wpisu: Jacob Delafon, Paryż, Francja i dokonanie wpisu: KOHLER FRANCE, Paryż, Francja.

**76885** 2012 08 22 A. Wprowadzono zmianę siedziby uprawnionego przez wykreślenie wpisu: KOHLER FRANCE, Paryż, Francja i dokonanie wpisu: KOHLER FRANCE, Saint-Denis La Plaine, Francja.

**76916** 2012 08 21 A. Wprowadzono zmianę uprawnionego przez wykreślenie wpisu: U.P.G. KAYSER KG, Lörrach, Niemcy i dokonanie wpisu: U.P.G. Kayser GmbH & Co. KG, Lörrach, Niemcy.

**77099** 2012 08 21 A. Wprowadzono zmianę siedziby uprawnionego przez wykreślenie wpisu: Kuwait Petroleum /Danmark/ A/S, Virum, Dania i dokonanie wpisu: Kuwait Petroleum /Danmark/ A/S, Birkerød, Dania.

**77367** 2012 08 22 A. Wprowadzono zmianę nazwy uprawnionego przez wykreślenie wpisu: Piasten Schokoladenfabrik Hofmann GmbH & Co KG, Forchheim, Niemcy i dokonanie wpisu: Piasten GmbH & Co. KG, Forchheim, Niemcy.

**77601** 2012 08 21 A. Wprowadzono zmianę uprawnionego przez wykreślenie wpisu: Dr. August Wolff GmbH & Co. Arzneimittel, Bielefeld, Niemcy i dokonanie wpisu: Dr. August Wolff GmbH & Co.KG Arzneimittel, Bielefeld, Niemcy.

**77602** 2012 08 21 A. Wprowadzono zmianę uprawnionego przez wykreślenie wpisu: Dr. August Wolff GmbH & Co. Arzneimittel, Bielefeld, Niemcy i dokonanie wpisu: Dr. August Wolff GmbH & Co.KG Arzneimittel, Bielefeld, Niemcy.

**77603** 2012 08 21 A. Wprowadzono zmianę uprawnionego przez wykreślenie wpisu: Dr. August Wolff GmbH & Co. Arzneimittel, Bielefeld, Niemcy i dokonanie wpisu: Dr. August Wolff GmbH & Co.KG Arzneimittel, Bielefeld, Niemcy.

**77604** 2012 08 21 A. Wprowadzono zmianę uprawnionego przez wykreślenie wpisu: Dr. August Wolff GmbH & Co. Arzneimittel, Bielefeld, Niemcy i dokonanie wpisu: Dr. August Wolff GmbH & Co.KG Arzneimittel, Bielefeld, Niemcy.

**77605** 2012 08 21 A. Wprowadzono zmianę uprawnionego przez wykreślenie wpisu: Dr. August Wolff GmbH & Co. Arzneimittel, Bielefeld, Niemcy i dokonanie wpisu: Dr. August Wolff GmbH & Co.KG Arzneimittel, Bielefeld, Niemcy.

**77606** 2012 08 21 A. Wprowadzono zmianę uprawnionego przez wykreślenie wpisu: Dr. August Wolff GmbH & Co. Arzneimittel, Bielefeld, Niemcy i dokonanie wpisu: Dr. August Wolff GmbH & Co.KG Arzneimittel, Bielefeld, Niemcy.

**77607** 2012 08 21 A. Wprowadzono zmianę uprawnionego przez wykreślenie wpisu: Dr. August Wolff GmbH & Co. Arzneimittel, Bielefeld, Niemcy i dokonanie wpisu: Dr. August Wolff GmbH & Co.KG Arzneimittel, Bielefeld, Niemcy.

**78098** 2012 08 30 A. Wprowadzono zmianę uprawnionego przez wykreślenie wpisu: PELTA S.C. Wojciech Chojnacki, Marek Machała, Warszawa, Polska i dokonanie wpisu: PELTA TRAVEL Marek Machała, Warszawa, Polska 010976905.

**78135** 2012 08 22 A. Wprowadzono zmianę uprawnionego przez wykreślenie wpisu: Pennzoil-Quaker State Company, Houston, Stany Zjednoczone Ameryki i dokonanie wpisu: ITW CCIP Holdings LLC a Delaware limited liability company, Wilmington, Stany Zjednoczone Ameryki.

**78135** 2012 08 22 A. Wprowadzono zmianę uprawnionego przez wykreślenie wpisu: ITW CCIP Holdings LLC a Delaware limited liability company, Wilmington, Stany Zjednoczone Ameryki i dokonanie wpisu: Illinois Tool Works Inc. A Delaware Corporation, Glenview, Stany Zjednoczone Ameryki.

**79248** 2012 08 27 A. Wprowadzono zmianę uprawnionego przez wykreślenie wpisu: Paul Hartmann AG, Heidenheim, Niemcy i dokonanie wpisu: CMC Consumer Medical Care GmbH, Düren, Niemcy.

**79248** 2012 08 27 A. Wprowadzono zmianę siedziby uprawnionego przez wykreślenie wpisu: CMC Consumer Medical Care GmbH, Düren, Niemcy i dokonanie wpisu: CMC Consumer Medical Care GmbH, Sontheim an der Brenz, Niemcy.

**79636** 2012 08 21 A. Wprowadzono zmianę nazwy i siedziby uprawnionego przez wykreślenie wpisu: ZETKAMA Fabryka Armatury Przemysłowej Spółka Akcyjna, Kłodzko, Polska i dokonanie wpisu: ZETKAMA Spółka Akcyjna, Ścinawka Średnia, Polska.

**80490** 2012 08 21 A. Wprowadzono zmianę uprawnionego przez wykreślenie wpisu: Dr. August Wolff GmbH & Co. Arzneimittel, Bielefeld, Niemcy i dokonanie wpisu: Dr. August Wolff GmbH & Co.KG Arzneimittel, Bielefeld, Niemcy.

**80548** 2012 08 17 A. Wprowadzono zmianę uprawnionego przez wykreślenie wpisu: DAN-POL Spółka z o.o., Franciszków, Polska i dokonanie wpisu: „DAN-POL” S.C. BOGUSŁAWA KAMIŃSKA, BOGDAN GOŁĘBIEWSKI, ANDRZEJ KILIAŃSKI, Warszawa, Polska.

**80768** 2012 08 22 D. Dokonano wpisu: Na mocy umowy z dnia 1 listopada 2011 r. udzielono niewyłącznej licencji, na czas

trwania ochrony znaku towarowego AVANTI, na używanie znaku na terytorium Polski przez C&C Online GmbH, Düsseldorf, Niemcy.

**81073** 2012 08 17 D. Wykreślono wpis: „W dniu 1.03.1995 r. zawarto umowę licencyjną na używanie znaku towarowego „ITI” przez „ITI Film Studio Sp. z o.o., Warszawa, Polska w zakresie: „filmy, kasyety magnetowidowe, kasyety magnetofonowe, płyty gramofonowe, płyty kompaktowe, nagrania, urządzenia i przyrządy fotograficzne, kinematograficzne, sygnalizacyjne, kontrolne urządzenia do nagrywania, transmisji, reprodukcji dźwięku lub obrazu, magnetyczne nośniki danych, komputery i sprzęt przetwarzający dane, urządzenia współpracujące z komputerami, maszyny liczące, kasy sklepowe, odbiorniki radiowe, telewizyjne, urządzenia do odtwarzania dźwięku i obrazu; reklama, prowadzenie interesów osób trzecich, zarządzanie przedsięwzięciami handlowymi, zarządzanie w zakresie działalności gospodarczej, prowadzenie agencji reklamowych, produkcja reklam telewizyjnych, radiowych, kinowych, pośrednictwo handlowe; produkcja filmów, widowisk, organizacja koncertów produkcja kaset wideo, magnetofonowych, płyt kompaktowych, montaż programów radiowych i telewizyjnych, rozrywka telewizyjna, wypożyczalni je nagrań audio-wideo, sprzętu kinematograficznego w klasach 9, 35, 41”

**81100** 2012 08 21 A. Wprowadzono zmianę uprawnionego przez wykreślenie wpisu: Bayer Environmental Science SA, Lyon, Francja i dokonanie wpisu: Bayer Environmental Science S.A.S., Lyon, Francja.

**81100** 2012 08 21 A. Wprowadzono zmianę nazwy uprawnionego przez wykreślenie wpisu: Bayer Environmental Science S.A.S., Lyon, Francja i dokonanie wpisu: Bayer S.A.S., Lyon, Francja.

**81158** 2012 08 20 A. Wprowadzono zmianę uprawnionego przez wykreślenie wpisu: BMG POLAND Sp. z o.o., Warszawa, Polska i dokonanie wpisu: SONY MUSIC ENTERTAINMENT POLAND SPÓŁKA Z OGRANICZONĄ ODPOWIEDZIALNOŚCIĄ, Warszawa, Polska 017266800.

**81158** 2012 08 20 D. Dokonano wpisu: Na mocy Umowy licencyjnej na używanie znaku towarowego z dnia 01 czerwca 29011 r. udzielono pełnej, wyłącznej licencji na używanie znaku towarowego R-81158 przez Andrzeja Zbigniewa Krzywy, Chotomów, Polska oraz Piotra Tomasza Kubiaczyka, Izabelin, Polska na czas nieokreślony.

**81160** 2012 08 22 A. Wprowadzono zmianę siedziby uprawnionego przez wykreślenie wpisu: Pioneer Kabushiki Kaisha (Pioneer Corporation), Toki, Japonia i dokonanie wpisu: Pioneer Kabushiki Kaisha (Pioneer Corporation), Kawasaki, Japonia.

**82951** 2012 08 17 A. Wprowadzono zmianę uprawnionego przez wykreślenie wpisu: Przedsiębiorstwo Farmaceutyczne „Jelfa” Spółka Akcyjna, Jelenia Góra, Polska i dokonanie wpisu: VALEANT IPM SPÓŁKA Z OGRANICZONĄ ODPOWIEDZIALNOŚCIĄ, Rzeszów, Polska 142504822.

**83537** 2012 08 22 A. Wprowadzono zmianę uprawnionego przez wykreślenie wpisu: JOOP! GmbH, Hamburg, Niemcy i dokonanie wpisu: JOOP! GmbH & Co. KG, Hamburg, Niemcy.

**83537** 2012 08 22 A. Wprowadzono zmianę uprawnionego przez wykreślenie wpisu: JOOP! GmbH & Co. KG, Hamburg, Niemcy i dokonanie wpisu: Strellson AG, Kreuzlingen, Szwajcaria.

**83537** 2012 08 22 A. Wprowadzono zmianę uprawnionego przez wykreślenie wpisu: Strellson AG, Kreuzlingen, Szwajcaria i dokonanie wpisu: Coty B.V., Haarlem, Holandia.

**84608** 2012 08 24 A. Wprowadzono zmianę siedziby uprawnionego przez wykreślenie wpisu: D G T Spółka z o.o., Gdańsk, Polska i dokonanie wpisu: DGT Sp. z o.o., Straszyn, Polska.

**84609** 2012 08 24 A. Wprowadzono zmianę siedziby uprawnionego przez wykreślenie wpisu: D G T Spółka z o.o., Gdańsk, Polska i dokonanie wpisu: DGT Sp. z o.o., Straszyn, Polska.

**84935** 2012 08 21 A. Wprowadzono zmianę nazwy uprawnionego przez wykreślenie wpisu: Mennica Państwowa S.A., Warsza-



wa, Polska i dokonanie wpisu: MENNICA POLSKA SPÓŁKA AKCYJNA, Warszawa, Polska.

**85464** 2012 08 21 A. Wprowadzono zmianę uprawnionego przez wykreślenie wpisu: Saint-Gobain Ecophon B.V., Etten-Leur, Holandia i dokonanie wpisu: Saint-Gobain Ecophon AB, Hyllinge, Szwecja.

**87756** 2012 08 17 A. Wprowadzono zmianę uprawnionego przez wykreślenie wpisu: Zakłady Tworzyw Sztucznych NITRON S.A., Krupski Młyn, Polska i dokonanie wpisu: NITROERG SPÓŁKA AKCYJNA, Bieruń, Polska 240484673.

**87757** 2012 08 17 A. Wprowadzono zmianę uprawnionego przez wykreślenie wpisu: Zakłady Tworzyw Sztucznych NITRON S.A., Krupski Młyn, Polska i dokonanie wpisu: NITROERG SPÓŁKA AKCYJNA, Bieruń, Polska 240484673.

**91224** 2012 08 21 A. Wprowadzono zmianę uprawnionego przez wykreślenie wpisu: Anheuser-Busch, Incorporated, St.Louis Stany Zjednoczone Ameryki i dokonanie wpisu: Anheuser-Busch, LLC, St.Louis, Stany Zjednoczone Ameryki.

**91621** 2012 08 27 A. Wprowadzono zmianę nazwy uprawnionego przez wykreślenie wpisu: TWINS Company International Spółka z o.o., Wrocław, Polska i dokonanie wpisu: TWINS SPÓŁKA Z OGRANICZONĄ ODPOWIEDZIALNOŚCIĄ, Wrocław, Polska 008090267.

**91622** 2012 08 27 A. Wprowadzono zmianę nazwy uprawnionego przez wykreślenie wpisu: TWINS Company International Spółka z o.o., Wrocław, Polska i dokonanie wpisu: TWINS SPÓŁKA Z OGRANICZONĄ ODPOWIEDZIALNOŚCIĄ, Wrocław, Polska 008090267.

**91924** 2012 08 17 A. Wprowadzono zmianę uprawnionego przez wykreślenie wpisu: J. Radzikowska & J. Bartoszek Spółka Jawna, Lublin, Polska i dokonanie wpisu: ALDIK NOVA SPÓŁKA Z OGRANICZONĄ ODPOWIEDZIALNOŚCIĄ, Lublin, Polska 060662898.

**92074** 2012 08 27 A. Wprowadzono zmianę uprawnionego przez wykreślenie wpisu: JELFA Przedsiębiorstwo Farmaceutyczne S.A., Jelenia Góra, Polska i dokonanie wpisu: VALEANT IPM SPÓŁKA Z OGRANICZONĄ ODPOWIEDZIALNOŚCIĄ, Rzeszów, Polska 142504822.

**92852** 2012 08 17 A. Wprowadzono zmianę uprawnionego przez wykreślenie wpisu: DAN-POL Spółka z o.o., Franciszków, Polska i dokonanie wpisu: „DAN-POL” S.C. BOGUSŁAWA KAMIŃSKA, BOGDAN GOŁĘBIEWSKI, ANDRZEJ KILIAŃSKI, Warszawa, Polska.

**93385** 2012 08 23 A. Wprowadzono zmianę uprawnionego przez wykreślenie wpisu: JOKO COSMETICS E.I G. KOSYL SPÓŁKA JAWNA, Wołomin, Polska i dokonanie wpisu: MULTICOLOR DISTRIBUTION GRZEGORZ KOSYL, Wołomin, Polska.

**94310** 2012 08 29 A. Wprowadzono zmianę nazwy uprawnionego przez wykreślenie wpisu: AUTOGAZ Przedsiębiorstwo Wielobranżowe, Domański Zbigniew, Poznań, Polska i dokonanie wpisu: „AUTOGAZ” DOMAŃSKI MGR INŻ. ZBIGNIEW DOMAŃSKI, Poznań, Polska 630525841.

**94720** 2012 08 24 A. Wprowadzono zmianę uprawnionego przez wykreślenie wpisu: TOYA Sp. z o.o., Łódź, Polska i dokonanie wpisu: TOYA TM Sp. z o.o., Łódź, Polska.

**95727** 2012 08 27 A. Wprowadzono zmianę uprawnionego przez wykreślenie wpisu: JELFA Przedsiębiorstwo Farmaceutyczne S.A., Jelenia Góra, Polska i dokonanie wpisu: VALEANT IPM SPÓŁKA Z OGRANICZONĄ ODPOWIEDZIALNOŚCIĄ, Rzeszów, Polska 142504822.

**95742** 2012 08 23 A. Wprowadzono zmianę uprawnionego przez wykreślenie wpisu: PROXIMA NTR Sp. z o.o., Bełchatów, Polska 010482600 i dokonanie wpisu: VEA EXPERT SYSTEMS SŁAWOMIR CHOREK, Bełchatów, Polska.

**96035** 2012 08 24 A. Wprowadzono zmianę uprawnionego przez wykreślenie wpisu: KORONA Spółka z o.o., Wieluń, Polska i dokonanie wpisu: KORONA SPÓŁKA AKCYJNA, Wieluń, Polska.

**98076** 2012 08 17 A. Wprowadzono zmianę uprawnionego przez wykreślenie wpisu: J. Radzikowska J. Bartoszek Spółka Jawna, Lublin, Polska i dokonanie wpisu: ALDIK NOVA SPÓŁKA Z OGRANICZONĄ ODPOWIEDZIALNOŚCIĄ, Lublin, Polska 060662898.

**98474** 2012 08 27 A. Wprowadzono zmianę uprawnionego przez wykreślenie wpisu: Przedsiębiorstwo Farmaceutyczne JELFA SA, Jelenia Góra, Polska i dokonanie wpisu: VALEANT IPM SPÓŁKA Z OGRANICZONĄ ODPOWIEDZIALNOŚCIĄ, Rzeszów, Polska 142504822.

**98853** 2012 08 23 A. Wprowadzono zmianę nazwy uprawnionego przez wykreślenie wpisu: MESKO Zakłady Metalowe Spółka Akcyjna, Skarżysko Kamienna, Polska i dokonanie wpisu: BUMAR AMUNICJA SPÓŁKA AKCYJNA, Skarżysko Kamienna, Polska 290539889.

**99258** 2012 08 17 A. Wprowadzono zmianę nazwy uprawnionego przez wykreślenie wpisu: „ILVA” SPÓŁKA Z OGRANICZONĄ ODPOWIEDZIALNOŚCIĄ, Łódź, Polska i dokonanie wpisu: „ILVA” SPÓŁKA Z OGRANICZONĄ ODPOWIEDZIALNOŚCIĄ W LIKWIDACJI, Łódź, Polska 470531584.

**99258** 2012 08 17 A. Wprowadzono zmianę nazwy uprawnionego przez wykreślenie wpisu: „ILVA” SPÓŁKA Z OGRANICZONĄ ODPOWIEDZIALNOŚCIĄ W LIKWIDACJI, Łódź, Polska 470531584 i dokonanie wpisu: Katarzyna Kwaśniewska, Łódź, Polska.

**101210** 2012 08 23 A. Wprowadzono zmianę uprawnionego przez wykreślenie wpisu: Berlin-Chemie AG, Berlin, Niemcy i dokonanie wpisu: DAIICHI SANKYO EUROPE GmbH, Monachium, Niemcy.

**102192** 2012 08 17 A. Wprowadzono zmianę uprawnionego przez wykreślenie wpisu: ONYX International Inc., Gdańsk, Polska i dokonanie wpisu: Richard Lejderman, Sopot, Polska.

**104603** 2012 08 21 A. Wprowadzono zmianę uprawnionego przez wykreślenie wpisu: THERMOSCAN Inc. (Georgia Corporation), San Diego, Stany Zjednoczone Ameryki i dokonanie wpisu: Kaz USA, Inc., Southborough, Stany Zjednoczone Ameryki.

**104812** 2012 08 27 A. Wprowadzono zmianę nazwy uprawnionego przez wykreślenie wpisu: Wspólnota Kościołów Chrystusowych w Rzeczypospolitej Polskiej, Warszawa, Polska i dokonanie wpisu: Kościół Chrystusowy w Rzeczypospolitej Polskiej, Warszawa, Polska.

**104959** 2012 08 31 A. Wprowadzono zmianę nazwy uprawnionego przez wykreślenie wpisu: Mazowiecka Spółdzielnia Mleczarska, Ostrów Mazowiecka, Polska i dokonanie wpisu: MAZOWIECKA SPÓŁDZIELNIA MLECZARSKA „OSTROWIA” W UPADŁOŚCI LIKWIDACYJNEJ, Ostrów Mazowiecka, Polska 000440785.

**104959** 2012 08 31 A. Wprowadzono zmianę uprawnionego przez wykreślenie wpisu: MAZOWIECKA SPÓŁDZIELNIA MLECZARSKA „OSTROWIA” W UPADŁOŚCI LIKWIDACYJNEJ, Ostrów Mazowiecka, Polska 000440785 i dokonanie wpisu: EMIR 10 SPÓŁKA Z OGRANICZONĄ ODPOWIEDZIALNOŚCIĄ, Warszawa, Polska 142611015.

**104967** 2012 08 21 A. Wprowadzono zmianę nazwy uprawnionego przez wykreślenie wpisu: FIAT AUTO S.P.A., Turyn, Włochy i dokonanie wpisu: FIAT GROUP AUTOMOBILES S.P.A., Turyn, Włochy.

**104967** 2012 08 21 A. Wprowadzono zmianę uprawnionego przez wykreślenie wpisu: FIAT GROUP AUTOMOBILES S.P.A., Turyn, Włochy i dokonanie wpisu: FIAT GROUP MARKETING & CORPORATE COMMUNICATION S.P.A., Turyn, Włochy.

**105629** 2012 08 30 A. Wprowadzono zmianę uprawnionego przez wykreślenie wpisu: Przedsiębiorstwo Produkcyjno-Handlowo-Usługowe „WKREŃT-MET-KLIMAS” Spółka Jawna, Kuźnica Kiedrzyńska, Polska i dokonanie wpisu: WKREŃT-MET SPÓŁKA Z OGRANICZONĄ ODPOWIEDZIALNOŚCIĄ SPÓŁKA KOMANDYTOWA, Kuźnica Kiedrzyńska, Polska 002747648.

**109663** 2012 08 17 A. Wprowadzono zmianę uprawnionego przez wykreślenie wpisu: SAWEX Sp. z o.o., Warszawa, Polska i do-

konanie wpisu: SAWEX FOODS SPÓŁKA Z OGRANICZONĄ ODPOWIEDZIALNOŚCIĄ, Warszawa, Polska 145849421.

**111063** 2012 08 30 A. Wprowadzono zmianę uprawnionego przez wykreślenie wpisu: JELFA Przedsiębiorstwo Farmaceutyczne S.A., Jelenia Góra, Polska i dokonanie wpisu: VALEANT IPM SPÓŁKA Z OGRANICZONĄ ODPOWIEDZIALNOŚCIĄ, Rzeszów, Polska 142504822.

**111606** 2012 08 21 A. Wprowadzono zmianę nazwy uprawnionego przez wykreślenie wpisu: GM DAEWOO AUTO & TECHNOLOGY COMPANY, Incheon, Republika Korei i dokonanie wpisu: GM KOREA COMPANY, Incheon, Republika Korei.

**111609** 2012 08 21 A. Wprowadzono zmianę nazwy uprawnionego przez wykreślenie wpisu: GM DAEWOO AUTO & TECHNOLOGY COMPANY, Incheon, Republika Korei i dokonanie wpisu: GM KOREA COMPANY, Incheon, Republika Korei.

**111818** 2012 08 16 D. Dokonano wpisu: W dniu 23 stycznia 2012 r. na podstawie postanowienia Sądu Rejonowego Poznań – Nowe Miasto i Wilda w Poznaniu Wydział VII Gospodarczy – Rejestru Zastawów (sygn. akt PO.VII.Ns-Rej.Za 9673/11/699) wpisano do Rejestru Zastawów pod pozycją 2292471 zastaw rejestrowy na prawie ochronnym udzielonym na znak towarowy R-111818 w celu zabezpieczenia wierzytelności przysługujących ING Bank Śląski S.A. z siedzibą w Katowicach wobec Eurocash Spółka Akcyjna z siedzibą w Komornikach.

**112052** 2012 08 21 A. Wprowadzono zmianę nazwy uprawnionego przez wykreślenie wpisu: GM DAEWOO AUTO & TECHNOLOGY COMPANY, Incheon, Republika Korei i dokonanie wpisu: GM KOREA COMPANY, Incheon, Republika Korei.

**113709** 2012 08 31 A. Wprowadzono zmianę nazwy uprawnionego przez wykreślenie wpisu: Mazowiecka Spółdzielnia Mleczarska „OSTROWIA”, Ostrów Mazowiecka, Polska i dokonanie wpisu: MAZOWIECKA SPÓŁDZIELNIA MLECZARSKA „OSTROWIA” W UPADŁOŚCI LIKWIDACYJNEJ, Ostrów Mazowiecka, Polska 000440785.

**113709** 2012 08 31 A. Wprowadzono zmianę uprawnionego przez wykreślenie wpisu: MAZOWIECKA SPÓŁDZIELNIA MLECZARSKA „OSTROWIA” W UPADŁOŚCI LIKWIDACYJNEJ, Ostrów Mazowiecka, Polska 000440785 i dokonanie wpisu: EMIR 10 SPÓŁKA Z OGRANICZONĄ ODPOWIEDZIALNOŚCIĄ, Warszawa, Polska 142611015.

**113710** 2012 08 31 A. Wprowadzono zmianę nazwy uprawnionego przez wykreślenie wpisu: Mazowiecka Spółdzielnia Mleczarska „OSTROWIA”, Ostrów Mazowiecka, Polska i dokonanie wpisu: MAZOWIECKA SPÓŁDZIELNIA MLECZARSKA „OSTROWIA” W UPADŁOŚCI LIKWIDACYJNEJ, Ostrów Mazowiecka, Polska 000440785.

**113710** 2012 08 31 A. Wprowadzono zmianę uprawnionego przez wykreślenie wpisu: MAZOWIECKA SPÓŁDZIELNIA MLECZARSKA „OSTROWIA” W UPADŁOŚCI LIKWIDACYJNEJ, Ostrów Mazowiecka, Polska 000440785 i dokonanie wpisu: EMIR 10 SPÓŁKA Z OGRANICZONĄ ODPOWIEDZIALNOŚCIĄ, Warszawa, Polska 142611015.

**113711** 2012 08 31 A. Wprowadzono zmianę nazwy uprawnionego przez wykreślenie wpisu: Mazowiecka Spółdzielnia Mleczarska „OSTROWIA”, Ostrów Mazowiecka, Polska i dokonanie wpisu: MAZOWIECKA SPÓŁDZIELNIA MLECZARSKA „OSTROWIA” W UPADŁOŚCI LIKWIDACYJNEJ, Ostrów Mazowiecka, Polska 000440785.

**113711** 2012 08 31 A. Wprowadzono zmianę uprawnionego przez wykreślenie wpisu: MAZOWIECKA SPÓŁDZIELNIA MLECZARSKA „OSTROWIA” W UPADŁOŚCI LIKWIDACYJNEJ, Ostrów Mazowiecka, Polska 000440785 i dokonanie wpisu: EMIR 10 SPÓŁKA Z OGRANICZONĄ ODPOWIEDZIALNOŚCIĄ, Warszawa, Polska 142611015.

**113839** 2012 08 31 A. Wprowadzono zmianę nazwy uprawnionego przez wykreślenie wpisu: Mazowiecka Spółdzielnia Mleczarska „OSTROWIA”, Ostrów Mazowiecka, Polska i dokonanie wpisu: MAZOWIECKA SPÓŁDZIELNIA MLECZARSKA „OSTROWIA” W UPADŁOŚCI LIKWIDACYJNEJ, Ostrów Mazowiecka, Polska 000440785.

**113839** 2012 08 31 A. Wprowadzono zmianę uprawnionego przez wykreślenie wpisu: MAZOWIECKA SPÓŁDZIELNIA MLECZARSKA „OSTROWIA” W UPADŁOŚCI LIKWIDACYJNEJ, Ostrów Mazowiecka, Polska 000440785 i dokonanie wpisu: EMIR 10 SPÓŁKA Z OGRANICZONĄ ODPOWIEDZIALNOŚCIĄ, Warszawa, Polska 142611015.

**113840** 2012 08 31 A. Wprowadzono zmianę nazwy uprawnionego przez wykreślenie wpisu: Mazowiecka Spółdzielnia Mleczarska „OSTROWIA”, Ostrów Mazowiecka, Polska i dokonanie wpisu: MAZOWIECKA SPÓŁDZIELNIA MLECZARSKA „OSTROWIA” W UPADŁOŚCI LIKWIDACYJNEJ, Ostrów Mazowiecka, Polska 000440785.

**113840** 2012 08 31 A. Wprowadzono zmianę uprawnionego przez wykreślenie wpisu: MAZOWIECKA SPÓŁDZIELNIA MLECZARSKA „OSTROWIA” W UPADŁOŚCI LIKWIDACYJNEJ, Ostrów Mazowiecka, Polska 000440785 i dokonanie wpisu: EMIR 10 SPÓŁKA Z OGRANICZONĄ ODPOWIEDZIALNOŚCIĄ, Warszawa, Polska 142611015.

**113841** 2012 08 31 A. Wprowadzono zmianę nazwy uprawnionego przez wykreślenie wpisu: Mazowiecka Spółdzielnia Mleczarska „OSTROWIA”, Ostrów Mazowiecka, Polska i dokonanie wpisu: MAZOWIECKA SPÓŁDZIELNIA MLECZARSKA „OSTROWIA” W UPADŁOŚCI LIKWIDACYJNEJ, Ostrów Mazowiecka, Polska 000440785.

**113841** 2012 08 31 A. Wprowadzono zmianę uprawnionego przez wykreślenie wpisu: MAZOWIECKA SPÓŁDZIELNIA MLECZARSKA „OSTROWIA” W UPADŁOŚCI LIKWIDACYJNEJ, Ostrów Mazowiecka, Polska 000440785 i dokonanie wpisu: EMIR 10 SPÓŁKA Z OGRANICZONĄ ODPOWIEDZIALNOŚCIĄ, Warszawa, Polska 142611015.

**115272** 2012 08 31 A. Wprowadzono zmianę nazwy uprawnionego przez wykreślenie wpisu: Mazowiecka Spółdzielnia Mleczarska „OSTROWIA”, Ostrów Mazowiecka, Polska i dokonanie wpisu: MAZOWIECKA SPÓŁDZIELNIA MLECZARSKA „OSTROWIA” W UPADŁOŚCI LIKWIDACYJNEJ, Ostrów Mazowiecka, Polska 000440785.

**115272** 2012 08 31 A. Wprowadzono zmianę uprawnionego przez wykreślenie wpisu: MAZOWIECKA SPÓŁDZIELNIA MLECZARSKA „OSTROWIA” W UPADŁOŚCI LIKWIDACYJNEJ, Ostrów Mazowiecka, Polska 000440785 i dokonanie wpisu: EMIR 10 SPÓŁKA Z OGRANICZONĄ ODPOWIEDZIALNOŚCIĄ, Warszawa, Polska 142611015.

**116335** 2012 08 21 A. Wprowadzono zmianę uprawnionego przez wykreślenie wpisu: Anheuser-Busch, Incorporated, St.Louis Stany Zjednoczone Ameryki i dokonanie wpisu: Anheuser-Busch, LLC, St.Louis, Stany Zjednoczone Ameryki.

**116336** 2012 08 21 A. Wprowadzono zmianę uprawnionego przez wykreślenie wpisu: Anheuser-Busch, Incorporated, St.Louis Stany Zjednoczone Ameryki i dokonanie wpisu: Anheuser-Busch, LLC, St.Louis, Stany Zjednoczone Ameryki.

**116494** 2012 08 21 A. Wprowadzono zmianę uprawnionego przez wykreślenie wpisu: Anheuser-Busch, Incorporated, St.Louis Stany Zjednoczone Ameryki i dokonanie wpisu: Anheuser-Busch, LLC, St.Louis, Stany Zjednoczone Ameryki.

**116831** 2012 08 27 A. Wprowadzono zmianę nazwy uprawnionego przez wykreślenie wpisu: FLORALAND DISTRIBUTION Spółka z o.o., Stanisławów Pierwszy, Polska 010838623 i dokonanie wpisu: „FLORALAND” SPÓŁKA Z OGRANICZONĄ ODPOWIEDZIALNOŚCIĄ, Stanisławów Pierwszy, Polska 010838623.

**116833** 2012 08 27 A. Wprowadzono zmianę nazwy uprawnionego przez wykreślenie wpisu: FLORALAND DISTRIBUTION Spółka z o.o., Stanisławów Pierwszy, Polska 010838623 i dokonanie wpisu: „FLORALAND” SPÓŁKA Z OGRANICZONĄ ODPOWIEDZIALNOŚCIĄ, Stanisławów Pierwszy, Polska 010838623.

**117133** 2012 08 21 A. Wprowadzono zmianę nazwy uprawnionego przez wykreślenie wpisu: GM DAEWOO AUTO & TECHNOLOGY COMPANY, Incheon, Republika Korei i dokonanie wpisu: GM KOREA COMPANY, Incheon, Republika Korei.

**117139** 2012 08 21 A. Wprowadzono zmianę nazwy uprawnionego przez wykreślenie wpisu: GM DAEWOO AUTO & TECHNO-

LOGY COMPANY, Incheon, Republika Korei i dokonanie wpisu: GM KOREA COMPANY, Incheon, Republika Korei.

**117357** 2012 08 23 A. Wprowadzono zmianę uprawnionego przez wykreślenie wpisu: Pennzoil-Quaker State Company, Houston, Stany Zjednoczone Ameryki i dokonanie wpisu: ITW CCIP Holdings LLC a Delaware limited liability company, Wilmington, Stany Zjednoczone Ameryki.

**117357** 2012 08 23 A. Wprowadzono zmianę uprawnionego przez wykreślenie wpisu: ITW CCIP Holdings LLC a Delaware limited liability company, Wilmington, Stany Zjednoczone Ameryki i dokonanie wpisu: Illinois Tool Works Inc. A Delaware Corporation, Glenview, Stany Zjednoczone Ameryki.

**117652** 2012 08 31 A. Wprowadzono zmianę nazwy uprawnionego przez wykreślenie wpisu: Mazowiecka Spółdzielnia Mleczarska, Ostrów Mazowiecka, Polska i dokonanie wpisu: MAZOWIECKA SPÓŁDZIELNIA MLECZARSKA „OSTROWIA” W UPADŁOŚCI LIKWIDACYJNEJ, Ostrów Mazowiecka, Polska 000440785.

**117652** 2012 08 31 A. Wprowadzono zmianę uprawnionego przez wykreślenie wpisu: MAZOWIECKA SPÓŁDZIELNIA MLECZARSKA „OSTROWIA” W UPADŁOŚCI LIKWIDACYJNEJ, Ostrów Mazowiecka, Polska 000440785 i dokonanie wpisu: EMIR 10 SPÓŁKA Z OGRANICZONĄ ODPOWIEDZIALNOŚCIĄ, Warszawa, Polska 142611015.

**118449** 2012 08 17 A. Wprowadzono zmianę uprawnionego przez wykreślenie wpisu: SAWEX Spółka z o.o., Warszawa, Polska i dokonanie wpisu: SAWEX FOODS SPÓŁKA Z OGRANICZONĄ ODPOWIEDZIALNOŚCIĄ, Warszawa, Polska 145849421.

**121090** 2012 08 28 A. Wprowadzono zmianę nazwy uprawnionego przez wykreślenie wpisu: MKS Spółka z o.o., Warszawa, Polska 012150173 i dokonanie wpisu: MKS SPÓŁKA Z OGRANICZONĄ ODPOWIEDZIALNOŚCIĄ W UPADŁOŚCI LIKWIDACYJNEJ, Warszawa, Polska 012150173.

**121090** 2012 08 28 A. Wprowadzono zmianę uprawnionego przez wykreślenie wpisu: MKS SPÓŁKA Z OGRANICZONĄ ODPOWIEDZIALNOŚCIĄ W UPADŁOŚCI LIKWIDACYJNEJ, Warszawa, Polska 012150173 i dokonanie wpisu: „ARCABIT” SPÓŁKA Z OGRANICZONĄ ODPOWIEDZIALNOŚCIĄ, Warszawa, Polska 015816922.

**121934** 2012 08 22 D. Dokonano wpisu: „W dniu 5 marca 2012 r. do Urzędu Patentowego RP wpłynął wniosek o dokonanie w rejestrze wpisu informacji o zajęciu prawa ochronnego na przedmiotowy znak towarowy (sygn. post. Egz. MP KM 276/12)”.

**122045** 2012 08 21 A. Wprowadzono zmianę siedziby uprawnionego przez wykreślenie wpisu: International Brand Licensing AG, Klosters, Szwajcaria i dokonanie wpisu: International Brand Licensing AG, Lozanna, Szwajcaria.

**122045** 2012 08 21 A. Wprowadzono zmianę uprawnionego przez wykreślenie wpisu: International Brand Licensing AG, Lozanna, Szwajcaria i dokonanie wpisu: ADMIRAL SPORTSWEAR LIMITED, Manchester, Wielka Brytania.

**122087** 2012 08 16 D. Dokonano wpisu: „W dniu 9 stycznia 2012 r. na podstawie postanowienia Sądu Rejonowego Gdańsk-Północ w Gdańsku Wydział IX Gospodarczy – Rejestru Zastawów (sygn. akt GD.IX.Ns-Rej.Za 8131/11/037) wpisano do Rejestru Zastawów pod pozycją 2290500 zastaw rejestrowy na prawie ochronnym udzielonym na znak towarowy R-122087 w celu zabezpieczenia wierzytelności przysługujących Alior Bank S.A. z siedzibą w Warszawie wobec Interchem S.A. z siedzibą w Gdyni”.

**124232** 2012 08 30 A. Wprowadzono zmianę uprawnionego przez wykreślenie wpisu: Przedsiębiorstwo Farmaceutyczne JELFA S.A., Jelenia Góra, Polska i dokonanie wpisu: VALEANT IPM SPÓŁKA Z OGRANICZONĄ ODPOWIEDZIALNOŚCIĄ, Rzeszów, Polska 142504822.

**124241** 2012 08 29 A. Wprowadzono zmianę uprawnionego przez wykreślenie wpisu: Przedsiębiorstwo Farmaceutyczne JELFA

S.A., Jelenia Góra, Polska i dokonanie wpisu: VALEANT IPM SPÓŁKA Z OGRANICZONĄ ODPOWIEDZIALNOŚCIĄ, Rzeszów, Polska 142504822.

**124250** 2012 08 27 A. Wprowadzono zmianę uprawnionego przez wykreślenie wpisu: Przedsiębiorstwo Farmaceutyczne JELFA S.A., Jelenia Góra, Polska 230020349 14000000 51 3 134 23101 i dokonanie wpisu: VALEANT IPM SPÓŁKA Z OGRANICZONĄ ODPOWIEDZIALNOŚCIĄ, Rzeszów, Polska 142504822.

**125196** 2012 08 29 A. Wprowadzono zmianę uprawnionego przez wykreślenie wpisu: Przedsiębiorstwo Farmaceutyczne JELFA S.A., Jelenia Góra, Polska 230020349 14000000 51 3 134 23101 i dokonanie wpisu: VALEANT IPM SPÓŁKA Z OGRANICZONĄ ODPOWIEDZIALNOŚCIĄ, Rzeszów, Polska 142504822.

**126757** 2012 08 21 A. Wprowadzono zmianę uprawnionego przez wykreślenie wpisu: ANHEUSER-BUSCH, INCORPORATED,, St.Louis Stany Zjednoczone Ameryki i dokonanie wpisu: Anheuser-Busch, LLC, St.Louis, Stany Zjednoczone Ameryki.

**129091** 2012 08 16 D. Dokonano wpisu: W dniu 23 stycznia 2012 r. na podstawie postanowienia Sądu Rejonowego Poznań – Nowe Miasto i Wilda w Poznaniu Wydział VII Gospodarczy – Rejestru Zastawów (sygn. akt PO.VII.Ns-Rej.Za 9675/11/501) wpisano do Rejestru Zastawów pod pozycją 2292495 zastaw rejestrowy na prawie ochronnym udzielonym na znak towarowy R-129091 w celu zabezpieczenia wierzytelności przysługujących ING Bank Śląski S.A. z siedzibą w Katowicach wobec Eurocash Spółka Akcyjna z siedzibą w Komornikach.

**129595** 2012 08 16 D. Dokonano wpisu: W dniu 6 lutego 2012 r. na podstawie postanowienia Sądu Rejonowego dla Krakowa-Śródmieście w Krakowie Wydział VII Gospodarczy – Rejestru Zastawów (sygn. akt KR.VII.Ns-Rej.Za 601/12/014) wpisano do Rejestru Zastawów pod pozycją 2294427 zastaw rejestrowy na prawie ochronnym udzielonym na znak towarowy R-129595 w celu zabezpieczenia wierzytelności przysługujących Rubicon Partners Narodowy Fundusz Inwestycyjny S.A. z siedzibą w Warszawie wobec Miraculum S.A. z siedzibą w Krakowie.

**130310** 2012 08 21 A. Wprowadzono zmianę uprawnionego przez wykreślenie wpisu: Anheuser-Busch, Incorporated, St.Louis Stany Zjednoczone Ameryki i dokonanie wpisu: Anheuser-Busch, LLC, St.Louis, Stany Zjednoczone Ameryki.

**131146** 2012 08 28 D. Dokonano wpisu: „Na mocy umowy z dnia 28 grudnia 2010 r. udzielono odpłatnej, pełnej i wyłącznej licencji na używanie przedmiotowego znaku towarowego przez Jacek Twaróg „LUDWIK STYL” Rogoźno, Polska, 570165679 na czas nieokreślony”.

**131222** 2012 08 21 A. Wprowadzono zmianę uprawnionego przez wykreślenie wpisu: ANHEUSER-BUSCH, INCORPORATED,, St.Louis Stany Zjednoczone Ameryki i dokonanie wpisu: Anheuser-Busch, LLC, St.Louis, Stany Zjednoczone Ameryki.

**131903** 2012 08 21 A. Wprowadzono zmianę uprawnionego przez wykreślenie wpisu: Anheuser-Busch, Incorporated, St.Louis Stany Zjednoczone Ameryki i dokonanie wpisu: Anheuser-Busch, LLC, St.Louis, Stany Zjednoczone Ameryki.

**132383** 2012 08 30 A. Wprowadzono zmianę uprawnionego przez wykreślenie wpisu: Przedsiębiorstwo Farmaceutyczne JELFA S.A., Jelenia Góra, Polska i dokonanie wpisu: VALEANT IPM SPÓŁKA Z OGRANICZONĄ ODPOWIEDZIALNOŚCIĄ, Rzeszów, Polska 142504822.

**132619** 2012 08 16 A. Wprowadzono zmianę uprawnionego przez wykreślenie wpisu: Nowak Tomasz Firma Pogrzebowa HADES, Łódź, Polska i dokonanie wpisu: HADES Agnieszka Nowak, Łódź, Polska 471491480.

**132778** 2012 08 17 A. Wprowadzono zmianę uprawnionego przez wykreślenie wpisu: Przedsiębiorstwo Farmaceutyczne JELFA S.A., Jelenia Góra, Polska i dokonanie wpisu: VALEANT IPM SPÓŁ-

KA Z OGRANICZONĄ ODPOWIEDZIALNOŚCIĄ, Rzeszów, Polska 142504822.

**133464** 2012 08 17 A. Wprowadzono zmianę uprawnionego przez wykreślenie wpisu: SAWEX Spółka z o.o., Warszawa, Polska 006210480 i dokonanie wpisu: SAWEX FOODS SPÓŁKA Z OGRANICZONĄ ODPOWIEDZIALNOŚCIĄ, Warszawa, Polska 145849421.

**133884** 2012 08 28 A. Wprowadzono zmianę uprawnionego przez wykreślenie wpisu: BK-FOOD Poland Spółka z o.o., Gdynia, Polska i dokonanie wpisu: KING OSCAR SPÓŁKA Z OGRANICZONĄ ODPOWIEDZIALNOŚCIĄ, Strzebielinko, Polska 220820490.

**135281** 2012 08 17 A. Wprowadzono zmianę uprawnionego przez wykreślenie wpisu: Przedsiębiorstwo Farmaceutyczne JELFA S.A., 58-500 Jelenia Góra ul. Wincentego Pola 21, Polska i dokonanie wpisu: VALEANT IPM SPÓŁKA Z OGRANICZONĄ ODPOWIEDZIALNOŚCIĄ, Rzeszów, Polska 142504822.

**136170** 2012 08 23 D. Dokonano wpisu: „Na mocy umowy z dnia 28 grudnia 2010 r. udzielono odpłatnej, pełnej i wyłącznej licencji na używanie przedmiotowego znaku towarowego przez przedsiębiorstwo Ludwik Styl, Jacek Twaróg, Rogoźno, Polska na czas określony tj. do dnia 14 listopada 2018 r.”.

**136290** 2012 08 23 A. Wprowadzono zmianę uprawnionego przez wykreślenie wpisu: Kreft Wojciech, Zdzitowiecki Andrzej „4 PI ANALYST” Spółka Cywilna, 03-928 Warszawa ul. Styki 20/1, Polska i dokonanie wpisu: „KIZ” KREFT, ZDZITOWIECKI SPÓŁKA JAWNA, Warszawa, Polska.

**137166** 2012 08 29 A. Wprowadzono zmianę uprawnionego przez wykreślenie wpisu: Przedsiębiorstwo Farmaceutyczne JELFA S.A., 58-500 Jelenia Góra ul. Wincentego Pola 21, Polska i dokonanie wpisu: VALEANT IPM SPÓŁKA Z OGRANICZONĄ ODPOWIEDZIALNOŚCIĄ, Rzeszów, Polska 142504822.

**138304** 2012 08 29 A. Wprowadzono zmianę uprawnionego przez wykreślenie wpisu: Przedsiębiorstwo Farmaceutyczne JELFA S.A., 58-500 Jelenia Góra ul. Wincentego Pola 21, Polska i dokonanie wpisu: VALEANT IPM SPÓŁKA Z OGRANICZONĄ ODPOWIEDZIALNOŚCIĄ, Rzeszów, Polska 142504822.

**139921** 2012 08 27 A. Wprowadzono zmianę uprawnionego przez wykreślenie wpisu: Przedsiębiorstwo Farmaceutyczne JELFA S.A., 58-500 Jelenia Góra ul. Wincentego Pola 21, Polska i dokonanie wpisu: VALEANT IPM SPÓŁKA Z OGRANICZONĄ ODPOWIEDZIALNOŚCIĄ, Rzeszów, Polska 142504822.

**139922** 2012 08 27 A. Wprowadzono zmianę uprawnionego przez wykreślenie wpisu: Przedsiębiorstwo Farmaceutyczne JELFA S.A., 58-500 Jelenia Góra ul. Wincentego Pola 21, Polska i dokonanie wpisu: VALEANT IPM SPÓŁKA Z OGRANICZONĄ ODPOWIEDZIALNOŚCIĄ, Rzeszów, Polska 142504822.

**139939** 2012 08 29 D. Dokonano wpisu: „Na mocy umowy z dnia 01 stycznia 2012 r. udzielono pełnej i niewyłącznej licencji na używanie znaku towarowego przez spółkę TERMO PROFIL Sp. z o.o., Wodzisław Śląski, Polska przez czas określony tj. 5 lat, począwszy od dnia następującego po dniu zawarcia umowy.”

**139940** 2012 08 29 D. Dokonano wpisu: „Na mocy umowy z dnia 01 stycznia 2012 r. udzielono pełnej i niewyłącznej licencji na używanie znaku towarowego przez spółkę TERMO PROFIL Sp. z o.o., Wodzisław Śląski, Polska przez czas określony tj. 5 lat, począwszy od dnia następującego po dniu zawarcia umowy.”

**139984** 2012 08 21 A. Wprowadzono zmianę uprawnionego przez wykreślenie wpisu: Anheuser-Busch, Incorporated, One Busch Place St.Louis Missouri, Stany Zjednoczone Ameryki i dokonanie wpisu: Anheuser-Busch, LLC, St.Louis, Stany Zjednoczone Ameryki.

**141540** 2012 08 17 A. Wprowadzono zmianę uprawnionego przez wykreślenie wpisu: Nizinkiewicz Bogusław KWARK, 70-846 Szczecin ul. Nysy 19 A, Polska, i dokonanie wpisu: KWARK SPÓŁKA

CYWILNA KATARZYNA NIZINKIEWICZ, BOGUSŁAW NIZINKIEWICZ, Szczecin, Polska.

**142404** 2012 08 20 A. Wprowadzono zmianę uprawnionego przez wykreślenie wpisu: „RYŁKO” SPÓŁKA Z OGRANICZONĄ ODPOWIEDZIALNOŚCIĄ, 34-130 Kalwaria Zebrzydowska ul. Dworcowa 19, Polska 357658823 i dokonanie wpisu: „VEINTE SPÓŁKA Z OGRANICZONĄ ODPOWIEDZIALNOŚCIĄ”, Brody, Polska 142900512.

**144202** 2012 08 16 D. Dokonano wpisu: W dniu 12 kwietnia 2012 r. na podstawie postanowienia Sądu Rejonowego Katowice-Wschód w Katowicach Wydział IX Gospodarczy – Rejestru Zastawów (sygn. akt KA.IX.Ns-Rej.Za 3269/12/957) wpisano do Rejestru Zastawów pod pozycją 2302372 zastaw rejestrowy na prawie ochronnym udzielonym na znak towarowy R-144202 w celu zabezpieczenia wierzytelności przysługujących Bankowi Spółdzielczemu w Jastrzębiu Zdroju wobec „Ruch” Chorzów S.A. z siedzibą w Chorzowie”.

**144854** 2012 08 28 A. Wprowadzono zmianę uprawnionego przez wykreślenie wpisu: Ewa Kawa i Wspólnicy Spółka Komandytowa, Gdynia, Polska i dokonanie wpisu: „FENIKS COSMETICS” S.C. ORZECHOWSKI K., GRUDZIEŃ D., Szczecin, Polska 810676064.

**148201** 2012 08 28 A. Wprowadzono zmianę uprawnionego przez wykreślenie wpisu: Centrum Naukowo-Produkcyjne Elektroniki Profesjonalnej „RADWAR” Spółka Akcyjna, 04-051 Warszawa ul. Poligonowa 30, Polska 010829848 i dokonanie wpisu: PRZEMYSŁOWY INSTYTUT TELEKOMUNIKACJI SPÓŁKA AKCYJNA, Warszawa, Polska 141301063.

**148201** 2012 08 28 A. Wprowadzono zmianę nazwy uprawnionego przez wykreślenie wpisu: PRZEMYSŁOWY INSTYTUT TELEKOMUNIKACJI SPÓŁKA AKCYJNA, Warszawa, Polska 141301063 i dokonanie wpisu: BUMAR ELEKTRONIKA SPÓŁKA AKCYJNA, Warszawa, Polska 141301063.

**148202** 2012 08 28 A. Wprowadzono zmianę uprawnionego przez wykreślenie wpisu: Centrum Naukowo-Produkcyjne Elektroniki Profesjonalnej „RADWAR” Spółka Akcyjna, 04-051 Warszawa ul. Poligonowa 30, Polska 010829848 i dokonanie wpisu: PRZEMYSŁOWY INSTYTUT TELEKOMUNIKACJI SPÓŁKA AKCYJNA, Warszawa, Polska 141301063.

**148202** 2012 08 28 A. Wprowadzono zmianę nazwy uprawnionego przez wykreślenie wpisu: PRZEMYSŁOWY INSTYTUT TELEKOMUNIKACJI SPÓŁKA AKCYJNA, Warszawa, Polska 141301063 i dokonanie wpisu: BUMAR ELEKTRONIKA SPÓŁKA AKCYJNA, Warszawa, Polska 141301063.

**148203** 2012 08 28 A. Wprowadzono zmianę uprawnionego przez wykreślenie wpisu: Centrum Naukowo-Produkcyjne Elektroniki Profesjonalnej „RADWAR” Spółka Akcyjna, 04-051 Warszawa ul. Poligonowa 30, Polska 010829848 i dokonanie wpisu: PRZEMYSŁOWY INSTYTUT TELEKOMUNIKACJI SPÓŁKA AKCYJNA, Warszawa, Polska 141301063.

**148203** 2012 08 28 A. Wprowadzono zmianę nazwy uprawnionego przez wykreślenie wpisu: PRZEMYSŁOWY INSTYTUT TELEKOMUNIKACJI SPÓŁKA AKCYJNA, Warszawa, Polska 141301063 i dokonanie wpisu: BUMAR ELEKTRONIKA SPÓŁKA AKCYJNA, Warszawa, Polska 141301063.

**148343** 2012 08 23 A. Wprowadzono zmianę nazwy uprawnionego przez wykreślenie wpisu: FOCUS FORUM Marek Żak Spółka Jawna, 30-614 Kraków ul. Cechowa 64 A, Polska i dokonanie wpisu: FACUS FORUM SPÓŁKA Z OGRANICZONĄ ODPOWIEDZIALNOŚCIĄ SPÓŁKA KOMANDYTOWO-AKCYJNA, Kraków, Polska.

**148864** 2012 08 17 A. Wprowadzono zmianę uprawnionego przez wykreślenie wpisu: Przedsiębiorstwo Farmaceutyczne „JELFA” S.A., 58-500 Jelenia Góra ul. Wincentego Pola 21, Polska i dokonanie wpisu: VALEANT IPM SPÓŁKA Z OGRANICZONĄ ODPOWIEDZIALNOŚCIĄ, Rzeszów, Polska 142504822.

**148898** 2012 08 21 A. Wprowadzono zmianę uprawnionego przez wykreślenie wpisu: Anheuser-Busch, Incorporated, St.Louis



Missouri, Stany Zjednoczone Ameryki i dokonanie wpisu: Anheuser-Busch, LLC, St.Louis, Stany Zjednoczone Ameryki.

**150167** 2012 08 23 D. Dokonano wpisu: „Na mocy umowy z dnia 28 grudnia 2010 r. udzielono odpłatnej, pełnej i wyłącznej licencji na używanie przedmiotowego znaku towarowego R. 150167 przez przedsiębiorstwo Ludwik Styl, Jacek Twaróg, Rogoźno, Polska na czas określony tj. do dnia 14 listopada 2018 r.”.

**150720** 2012 08 27 A. Wprowadzono zmianę uprawnionego przez wykreślenie wpisu: Przedsiębiorstwo Farmaceutyczne „JELFA” S.A., 58-500 Jelenia Góra ul. Wincentego Pola 21, Polska i dokonanie wpisu: VALEANT IPM SPÓŁKA Z OGRANICZONĄ ODPOWIEDZIALNOŚCIĄ, Rzeszów, Polska 142504822.

**151091** 2012 08 27 A. Wprowadzono zmianę uprawnionego przez wykreślenie wpisu: BK – FOOD Poland Sp. z o.o., 81-350 Gdynia Pl. Kaszubski 8, Polska i dokonanie wpisu: KING OSCAR SPÓŁKA Z OGRANICZONĄ ODPOWIEDZIALNOŚCIĄ, Strzebielinko, Polska 220820490.

**151341** 2012 08 29 A. Wprowadzono zmianę uprawnionego przez wykreślenie wpisu: „KOELNER” SPÓŁKA AKCYJNA, Wrocław, Polska i dokonanie wpisu: K-SPV 26 SPÓŁKA Z OGRANICZONĄ ODPOWIEDZIALNOŚCIĄ, Kraków, Polska 121459590.

**151341** 2012 08 29 A. Wprowadzono zmianę nazwy uprawnionego przez wykreślenie wpisu: K-SPV 26 SPÓŁKA Z OGRANICZONĄ ODPOWIEDZIALNOŚCIĄ, Kraków, Polska 121459590 i dokonanie wpisu: KOELNER RAWLPLUG IP SPÓŁKA Z OGRANICZONĄ ODPOWIEDZIALNOŚCIĄ, Kraków, Polska 121459590.

**152324** 2012 08 30 A. Wprowadzono zmianę uprawnionego przez wykreślenie wpisu: P.P.H.U. „WKREŃ-MET-Klimas” Sp.j., Mykanów Kuźnica Kiedrzyńska, Polska i dokonanie wpisu: WKREŃ-MET SPÓŁKA Z OGRANICZONĄ ODPOWIEDZIALNOŚCIĄ SPÓŁKA KOMANDYTOWA, Kuźnica Kiedrzyńska, Polska 002747648.

**153174** 2012 08 31 D. Dokonano wpisu: „W dniu 31 marca 2009 r. na podstawie postanowienia Sądu Rejonowego w Lublinie Wydział XII Gospodarczy – Rejestru Zastawów (sygn. akt LU.XII.Ns-Rej.Za 1316/09/128) wpisano do Rejestru Zastawów pod pozycją 2162320 zastaw rejestrowy na prawie ochronnym udzielonym na znak towarowy R-153174w celu zabezpieczenia wiarygodności przysługujących Bank Polska Kasa Opieki Spółka Akcyjna z siedzibą w Warszawie wobec Lubelskie Zakłady Przemysłu Spirytusowego Polmos Spółka z ograniczoną odpowiedzialnością z siedzibą w Lublinie”.

**153245** 2012 08 29 A. Wprowadzono zmianę siedziby uprawnionego przez wykreślenie wpisu: Zakłady Przemysłu Cukierniczego „MIESZKO” Spółka Akcyjna, 47-400 Racibórz ul. Starowiejska 75, Polska 273243857 i dokonanie wpisu: ZAKŁADY PRZEMYSŁU CUKIERNICZEGO MIESZKO SPÓŁKA AKCYJNA, Warszawa, Polska 273243857.

**153421** 2012 08 24 A. Wprowadzono zmianę uprawnionego przez wykreślenie wpisu: Przedsiębiorstwo Gastronomiczno Produkcyjno Usługowe „U Jędrusia” Andrzej Wojciech Krupiński, 31-069 Kraków ul. Stradomska 12, Polska 350142424 i dokonanie wpisu: U Jędrusia Spółka z ograniczoną odpowiedzialnością, Przemęczanki, Polska.

**153422** 2012 08 24 A. Wprowadzono zmianę uprawnionego przez wykreślenie wpisu: Przedsiębiorstwo Gastronomiczno Produkcyjno Usługowe „U Jędrusia” Andrzej Wojciech Krupiński, 31-069 Kraków ul. Stradomska 12, Polska 350142424 i dokonanie wpisu: U Jędrusia Spółka z ograniczoną odpowiedzialnością, Przemęczanki, Polska.

**153639** 2012 08 21 A. Wprowadzono zmianę uprawnionego przez wykreślenie wpisu: Anheuser-Busch, Incorporated, One Busch Place, St.Louis Missouri 63118-1852, Stany Zjednoczone Ameryki i dokonanie wpisu: Anheuser-Busch, LLC, St.Louis, Stany Zjednoczone Ameryki.

**153752** 2012 08 29 A. Wprowadzono zmianę uprawnionego przez wykreślenie wpisu: Centrum Pojazdów Chłodniczych „APEX” Spółka z o.o., 81-754 Sopot ul. J. Dąbrowskiego 6, Polska i dokonanie wpisu: APEX – THERMO KING SPÓŁKA Z OGRANICZONĄ ODPOWIEDZIALNOŚCIĄ, Sopot, Polska 001349153.

**154121** 2012 08 30 A. Wprowadzono zmianę uprawnionego przez wykreślenie wpisu: Przedsiębiorstwo Produkcyjno-Handlowo-Usługowe „Wkręt-Met-Klimas” spółka jawna, Joanna Klimas, Wojciech Klimas, 42-223 Kuźnica Kiedrzyńska ul. Wincentego Witosa 170/176, Polska 002747648 i dokonanie wpisu: WKREŃ-MET SPÓŁKA Z OGRANICZONĄ ODPOWIEDZIALNOŚCIĄ SPÓŁKA KOMANDYTOWA, Kuźnica Kiedrzyńska, Polska 002747648.

**155214** 2012 08 20 A. Wprowadzono zmianę uprawnionego przez wykreślenie wpisu: RYŁKO Spółka z o.o., 34-130 Kalwaria Zebrzydowska ul. Dworcowa 19, Polska i dokonanie wpisu: „VEINTE SPÓŁKA Z OGRANICZONĄ ODPOWIEDZIALNOŚCIĄ”, Brody, Polska 142900512.

**156691** 2012 08 30 A. Wprowadzono zmianę uprawnionego przez wykreślenie wpisu: Przedsiębiorstwo Farmaceutyczne JELFA S.A., 58-500 Jelenia Góra ul. Wincentego Pola 21, Polska i dokonanie wpisu: VALEANT IPM SPÓŁKA Z OGRANICZONĄ ODPOWIEDZIALNOŚCIĄ, Rzeszów, Polska 142504822.

**157258** 2012 08 17 A. Wprowadzono zmianę uprawnionego przez wykreślenie wpisu: Przedsiębiorstwo Farmaceutyczne Jelfa S.A., 58-500 Jelenia Góra ul. Wincentego Pola 21, Polska i dokonanie wpisu: VALEANT IPM SPÓŁKA Z OGRANICZONĄ ODPOWIEDZIALNOŚCIĄ, Rzeszów, Polska 142504822.

**157813** 2012 08 17 A. Wprowadzono zmianę uprawnionego przez wykreślenie wpisu: GLOBAL COSMED GROUP Sp. z o.o., Sp.K., Radom, Polska 672243759 i dokonanie wpisu: LABORATORIUM KOSMETYCZNE MALWA SPÓŁKA Z OGRANICZONĄ ODPOWIEDZIALNOŚCIĄ, Świętochłowice, Polska 272472030.

**158861** 2012 08 30 A. Wprowadzono zmianę uprawnionego przez wykreślenie wpisu: Przedsiębiorstwo Produkcyjno-Handlowo-Usługowe „Wkręt-Met-Klimas” spółka jawna, Joanna Klimas, Wojciech Klimas, 42-223 Kuźnica Kiedrzyńska ul. Wincentego Witosa 170/176, Polska 002747648 i dokonanie wpisu: WKREŃ-MET SPÓŁKA Z OGRANICZONĄ ODPOWIEDZIALNOŚCIĄ SPÓŁKA KOMANDYTOWA, Kuźnica Kiedrzyńska, Polska 002747648.

**159047** 2012 08 27 A. Wprowadzono zmianę uprawnionego przez wykreślenie wpisu: Przedsiębiorstwo Farmaceutyczne „JELFA” Spółka Akcyjna, 58-500 Jelenia Góra ul. Wincentego Pola 21, Polska 23002003491 400000051313423101 i dokonanie wpisu: VALEANT IPM SPÓŁKA Z OGRANICZONĄ ODPOWIEDZIALNOŚCIĄ, Rzeszów, Polska 142504822.

**160265** 2012 08 23 A. Wprowadzono zmianę nazwy uprawnionego przez wykreślenie wpisu: Rockwell International Corporation, 777 East Wisconsin Avenue Suite 1400 Milwaukee Wisconsin 53202, Stany Zjednoczone Ameryki i dokonanie wpisu: Rockwell Automatin, Inc., Milwaukee, Stany Zjednoczone Ameryki.

**160517** 2012 08 20 A. Wprowadzono zmianę uprawnionego przez wykreślenie wpisu: ONYX International Inc. Sp. z o.o., Gdańsk, Polska 190553088 i dokonanie wpisu: Richard Lejderman, Sopot, Polska.

**160909** 2012 08 27 A. Wprowadzono zmianę uprawnionego przez wykreślenie wpisu: Przedsiębiorstwo Farmaceutyczne „JELFA” S.A., 58-500 Jelenia Góra ul. Wincentego Pola 21, Polska i dokonanie wpisu: VALEANT IPM SPÓŁKA Z OGRANICZONĄ ODPOWIEDZIALNOŚCIĄ, Rzeszów, Polska 142504822.

**161386** 2012 08 28 A. Wprowadzono zmianę uprawnionego przez wykreślenie wpisu: Ewa Kawa i Wspólnicy Spółka Komandytowa, 81-226 Gdynia ul. Beniowskiego 23 B/9, Polska i dokonanie wpisu: „FENIKS COSMETICS” S.C. ORZECZOWSKI K., GRUDZIEN D., Szczecin, Polska 810676064.

**162449** 2012 08 28 A. Wprowadzono zmianę nazwy uprawnionego przez wykreślenie wpisu: Zakład Urządzeń Metalowych „METAL-CHEM” Sp.j. A. Pocheć, L. Szymański, M. Ablas, Rudki, Polska 290869687 i dokonanie wpisu: „ZAKŁAD URZĄDZEŃ METALOWYCH METAL-CHEM K. POCJEĆ, L. SZYMAŃSKI, M. APLAS - SPÓŁKA JAWNA”, Rudki, Polska 290869687.

**162449** 2012 08 28 A. Wprowadzono zmianę nazwy uprawnionego przez wykreślenie wpisu: „ZAKŁAD URZĄDZEŃ METALOWYCH METAL-CHEM K. POCJEĆ, L. SZYMAŃSKI, M. APLAS - SPÓŁKA JAWNA”, Rudki, Polska 290869687 i dokonanie wpisu: ZAKŁAD URZĄDZEŃ METALOWYCH METAL-CHEM L. I J. SZYMAŃSCY, M. APLAS SPÓŁKA JAWNA, Rudki, Polska 290869687.

**162453** 2012 08 23 A. Wprowadzono zmianę uprawnionego przez wykreślenie wpisu: ARYSTA LIFESCIENCE NORTH AMERICA CORPORATION, San Francisco, Stany Zjednoczone Ameryki i dokonanie wpisu: Arysta LifeScience North America, LLC, San Francisco, Stany Zjednoczone Ameryki.

**162453** 2012 08 23 A. Wprowadzono zmianę siedziby uprawnionego przez wykreślenie wpisu: Arysta LifeScience North America, LLC, San Francisco, Stany Zjednoczone Ameryki i dokonanie wpisu: Arysta LifeScience North America, LLC, Cary, Stany Zjednoczone Ameryki.

**163301** 2012 08 29 A. Wprowadzono zmianę uprawnionego przez wykreślenie wpisu: Przedsiębiorstwo Farmaceutyczne JELFA S.A., Jelenia Góra, Polska 230020349 14000000 51 3 134 23101 i dokonanie wpisu: VALEANT IPM SPÓŁKA Z OGRANICZONĄ ODPOWIEDZIALNOŚCIĄ, Rzeszów, Polska 142504822.

**163413** 2012 08 24 A. Wprowadzono zmianę nazwy uprawnionego przez wykreślenie wpisu: MALMA Spółka z o.o., Malbork, Polska i dokonanie wpisu: VVQFDE Spółka z ograniczoną odpowiedzialnością, Malbork, Polska.

**163413** 2012 08 24 A. Wprowadzono zmianę nazwy uprawnionego przez wykreślenie wpisu: VVQFDE Spółka z ograniczoną odpowiedzialnością, Malbork, Polska i dokonanie wpisu: VVQFDE Sp. z o.o. upadłości likwidacyjnej, Malbork, Polska.

**163468** 2012 08 23 A. Wprowadzono zmianę siedziby uprawnionego przez wykreślenie wpisu: Allied Domecq Spirits & Wine Limited, Wielka Brytania i dokonanie wpisu: Allied Domecq Spirits & Wine Limited, Londyn, Wielka Brytania.

**163651** 2012 08 23 A. Wprowadzono zmianę nazwy uprawnionego przez wykreślenie wpisu: Cederroth International AB, Upplands Väsby, Szwecja i dokonanie wpisu: CEDERROTH AB, Upplands Väsby, Szwecja.

**163790** 2012 08 21 A. Wprowadzono zmianę uprawnionego przez wykreślenie wpisu: V & S LUKSUSOWA ZIELONA GÓRA S.A., Zielona Góra, Polska 970774940 i dokonanie wpisu: PR BM SPÓŁKA Z OGRANICZONĄ ODPOWIEDZIALNOŚCIĄ, Warszawa, Polska.

**163790** 2012 08 21 A. Wprowadzono zmianę nazwy uprawnionego przez wykreślenie PR BM SPÓŁKA Z OGRANICZONĄ ODPOWIEDZIALNOŚCIĄ, Warszawa, Polska i dokonanie wpisu: V&S POLISH BRANDS SPÓŁKA Z OGRANICZONĄ ODPOWIEDZIALNOŚCIĄ, Warszawa, Polska.

**163955** 2012 08 24 A. Wprowadzono zmianę uprawnionego przez wykreślenie wpisu: „WOKAS – KOPALNIE TORFU” Spółka z o.o., Rudnik, Polska 712384908 i dokonanie wpisu: WOKAS SPÓŁKA AKCYJNA, Łosice, Polska.

**164485** 2012 08 28 A. Wprowadzono zmianę uprawnionego przez wykreślenie wpisu: Ewa Kawa i Wspólnicy Spółka Komandytowa, Gdynia, Polska i dokonanie wpisu: „FENIKS COSMETICS” S.C. ORZECHOWSKI K., GRUDZIEŃ D., Szczecin, Polska 810676064.

**164493** 2012 08 30 A. Wprowadzono zmianę uprawnionego przez wykreślenie wpisu: Przedsiębiorstwo Farmaceutyczne „JELFA” S.A., 58-500 Jelenia Góra ul. Wincentego Pola 21, Polska 230020349 14000000 51 3 134 23101 i dokonanie wpisu: VALEANT

IPM SPÓŁKA Z OGRANICZONĄ ODPOWIEDZIALNOŚCIĄ, Rzeszów, Polska 142504822.

**164534** 2012 08 27 A. Wprowadzono zmianę uprawnionego przez wykreślenie wpisu: Przedsiębiorstwo Farmaceutyczne „JELFA” Spółka Akcyjna, Jelenia Góra, Polska 230020349 14000000 51 3 134 23101 i dokonanie wpisu: VALEANT IPM SPÓŁKA Z OGRANICZONĄ ODPOWIEDZIALNOŚCIĄ, Rzeszów, Polska 142504822.

**164675** 2012 08 23 A. Wprowadzono zmianę uprawnionego przez wykreślenie wpisu: „IQ Connection” Spółka z o.o., Wrocław, Polska 930699419 i dokonanie wpisu: MODUS Sp. z o.o., Kraków, Polska 008001192.

**165025** 2012 08 28 D. Dokonano wpisu: „Na mocy umowy z dnia 28 grudnia 2010 r. udzielono odpłatnej, pełnej i wyłącznej licencji na używanie przedmiotowego znaku towarowego przez Jacek Twaróg „LUDWIK STYL” Rogoźno, Polska, 570165679 na czas nieokreślony”.

**165281** 2012 08 23 A. Wprowadzono zmianę siedziby uprawnionego przez wykreślenie wpisu: Przedsiębiorstwo Spedycyjno-Transportowe „POLBOD-TRANS” Spółka z o.o., Katowice, Polska i dokonanie wpisu: Przedsiębiorstwo Spedycyjno-Transportowe „POLBOD-TRANS” Spółka z o.o., Sosnowiec, Polska 272242287.

**165382** 2012 08 17 A. Wprowadzono zmianę uprawnionego przez wykreślenie wpisu: „SAWEX” Spółka z o.o., Warszawa, Polska 006210480 i dokonanie wpisu: SAWEX FOODS SPÓŁKA Z OGRANICZONĄ ODPOWIEDZIALNOŚCIĄ, Warszawa, Polska 145849421.

**165542** 2012 08 28 A. Wprowadzono zmianę uprawnionego przez wykreślenie wpisu: Ewa Kawa i Wspólnicy Spółka Komandytowa, Gdynia, Polska i dokonanie wpisu: „FENIKS COSMETICS” S.C. ORZECHOWSKI K., GRUDZIEŃ D., Szczecin, Polska 810676064.

**165670** 2012 08 21 A. Wprowadzono zmianę uprawnionego przez wykreślenie wpisu: V & S Luksusowa Zielona Góra Spółka Akcyjna, Zielona Góra, Polska 970774940 i dokonanie wpisu: PR BM SPÓŁKA Z OGRANICZONĄ ODPOWIEDZIALNOŚCIĄ, Warszawa, Polska.

**165670** 2012 08 21 A. Wprowadzono zmianę nazwy uprawnionego przez wykreślenie PR BM SPÓŁKA Z OGRANICZONĄ ODPOWIEDZIALNOŚCIĄ, Warszawa, Polska i dokonanie wpisu: V&S POLISH BRANDS SPÓŁKA Z OGRANICZONĄ ODPOWIEDZIALNOŚCIĄ, Warszawa, Polska.

**165819** 2012 08 16 D. Dokonano wpisu: „W dniu 25 kwietnia 2012 r. na podstawie postanowienia Sądu Rejonowego dla m. st. Warszawy w Warszawie Wydział XI Gospodarczy – Rejestru Zastawów (sygn. akt WA.XI.Ns-Rej.Za 4268/12/627) wpisano do Rejestru Zastawów pod pozycją 2304259 zastaw rejestrowy na prawie ochronnym udzielonym na znak towarowy R-165819 w celu zabezpieczenia wierzytelności przysługujących BRE Bank S.A. z siedziba w Warszawie wobec CD Projekt Red S.A. z siedziba w Warszawie”.

**166002** 2012 08 29 A. Wprowadzono zmianę uprawnionego przez wykreślenie wpisu: Przedsiębiorstwo Farmaceutyczne „JELFA” Spółka Akcyjna, Jelenia Góra, Polska 230020349 i dokonanie wpisu: VALEANT IPM SPÓŁKA Z OGRANICZONĄ ODPOWIEDZIALNOŚCIĄ, Rzeszów, Polska 142504822.

**166033** 2012 08 29 A. Wprowadzono zmianę siedziby uprawnionego przez wykreślenie wpisu: „IP SYSTEM CONTROL” Spółka z o.o., Poznań, Polska 631045072 i dokonanie wpisu: IP SYSTEM CONTROL SPÓŁKA Z OGRANICZONĄ ODPOWIEDZIALNOŚCIĄ, Jasin, Polska 631045072.

**166034** 2012 08 29 A. Wprowadzono zmianę siedziby uprawnionego przez wykreślenie wpisu: „IP SYSTEM CONTROL” Spółka z o.o., Poznań, Polska 631045072 i dokonanie wpisu: IP SYSTEM CONTROL SPÓŁKA Z OGRANICZONĄ ODPOWIEDZIALNOŚCIĄ, Jasin, Polska 631045072.

**166208** 2012 08 24 A. Wprowadzono zmianę siedziby uprawnionego przez wykreślenie wpisu: MASTER Andrzej Węgrzyn, Ska-

wina, Polska 351137106 i dokonanie wpisu: MASTER Andrzej Węgrzyn, Kraków, Polska.

**166209** 2012 08 24 A. Wprowadzono zmianę siedziby uprawnionego przez wykreślenie wpisu: MASTER Andrzej Węgrzyn, Skawina, Polska 351137106 i dokonanie wpisu: MASTER Andrzej Węgrzyn, Kraków, Polska.

**166212** 2012 08 24 A. Wprowadzono zmianę siedziby uprawnionego przez wykreślenie wpisu: MASTER Andrzej Węgrzyn, Skawina, Polska 351137106 i dokonanie wpisu: MASTER Andrzej Węgrzyn, Kraków, Polska.

**166221** 2012 08 23 A. Wprowadzono zmianę siedziby uprawnionego przez wykreślenie wpisu: Fabryka Pil i Narzędzi „WAPIENICA” Spółka Akcyjna, Bielsko-Biała, Polska 070609347 i dokonanie wpisu: FABRYKA PIL I NARZĘDZI WAPIENICA SPÓŁKA Z OGRANICZONĄ ODPOWIEDZIALNOŚCIĄ, Bielsko-Biała, Polska 070609347.

**166221** 2012 08 23 A. Wprowadzono zmianę uprawnionego przez wykreślenie wpisu: FABRYKA PIL I NARZĘDZI WAPIENICA SPÓŁKA Z OGRANICZONĄ ODPOWIEDZIALNOŚCIĄ, Bielsko-Biała, Polska 070609347 i dokonanie wpisu: K-SPV 26 SPÓŁKA Z OGRANICZONĄ ODPOWIEDZIALNOŚCIĄ, Kraków, Polska 121459590.

**166221** 2012 08 23 A. Wprowadzono zmianę nazwy siedziby uprawnionego przez wykreślenie wpisu: K-SPV 26 SPÓŁKA Z OGRANICZONĄ ODPOWIEDZIALNOŚCIĄ, Kraków, Polska 121459590 i dokonanie wpisu: KOELNER RAWLPLUG IP SPÓŁKA Z OGRANICZONĄ ODPOWIEDZIALNOŚCIĄ, Wrocław, Polska 121459590.

**166474** 2012 08 21 A. Wprowadzono zmianę nazwy uprawnionego przez wykreślenie wpisu: GM DAEWOO AUTO & TECHNOLOGY COMPANY, Incheon, Republika Korei i dokonanie wpisu: GM KOREA COMPANY, Incheon, Republika Korei.

**166544** 2012 08 23 A. Wprowadzono zmianę siedziby uprawnionego przez wykreślenie wpisu: D-Link Corporation, Hsinchu, Tajwan, Prowincja Chin i dokonanie wpisu: D-Link Corporation, Hsinchu, Tajwan, Chiny.

**166544** 2012 08 23 A. Wprowadzono zmianę siedziby uprawnionego przez wykreślenie wpisu: D-Link Corporation, Hsinchu, Tajwan, Chiny i dokonanie wpisu: D-Link Corporation, Taipei City, Tajwan, Chiny.

**166705** 2012 08 28 A. Wprowadzono zmianę uprawnionego przez wykreślenie wpisu: L&P Spółka Jawna Leszek Krocak, Paweł Młynek, Andrzej Sowa, Głogów, Polska 390234158 i dokonanie wpisu: L&P SPÓŁKA Z OGRANICZONĄ ODPOWIEDZIALNOŚCIĄ SPÓŁKA KOMANDYTOWA, Serby, Polska.

**167009** 2012 08 21 A. Wprowadzono zmianę nazwy uprawnionego przez wykreślenie wpisu: GM DAEWOO AUTO & TECHNOLOGY COMPANY, Incheon, Republika Korei i dokonanie wpisu: GM KOREA COMPANY, Incheon, Republika Korei.

**167280** 2012 08 17 A. Wprowadzono zmianę nazwy uprawnionego przez wykreślenie wpisu: „MANUFATURA” Spółka z ograniczoną odpowiedzialnością, Warszawa, Polska 140683200 i dokonanie wpisu: „HORYZONT” SPÓŁKA Z OGRANICZONĄ ODPOWIEDZIALNOŚCIĄ, Warszawa, Polska 472055260.

**167470** 2012 08 23 D. Dokonano wpisu: „Na mocy umowy z dnia 28 grudnia 2010 r. udzielono odpłatnej, pełnej i wyłącznej licencji na używanie znaku towarowego R. 167470 przez przedsiębiorstwo Ludwik Styl, Jacek Twaróg, Rogoźno, Polska na czas określony tj. do dnia 14 listopada 2018 r.”.

**167471** 2012 08 23 D. Dokonano wpisu: „Na mocy umowy z dnia 28 grudnia 2010 r. udzielono odpłatnej, pełnej i wyłącznej licencji na używanie znaku towarowego R. 167471 przez przedsiębiorstwo Ludwik Styl, Jacek Twaróg, Rogoźno, Polska na czas określony tj. do dnia 14 listopada 2018 r.”.

**167506** 2012 08 30 A. Wprowadzono zmianę siedziby uprawnionego przez wykreślenie wpisu: Fundacja „Promyk Słońca” Wro-

claw, Polska 011500547 i dokonanie wpisu: Fundacja „Promyk Słońca”, Warszawa, Polska 011500547.

**167557** 2012 08 28 A. Wprowadzono zmianę uprawnionego przez wykreślenie wpisu: Ewa Kawa i Wspólnicy Spółka Komandytowa, Gdynia, Polska i dokonanie wpisu: „FENIKS COSMETICS” S.C. ORZECHOWSKI K., GRUDZIEN D., Szczecin, Polska 810676064.

**167664** 2012 08 28 A. Wprowadzono zmianę uprawnionego przez wykreślenie wpisu: „BERKOS” Spółka z o.o., Plewiska, Polska 634271892 i dokonanie wpisu: „BERKOS” SPÓŁKA Z OGRANICZONĄ ODPOWIEDZIALNOŚCIĄ, Poznań, Polska 634271892.

**168246** 2012 08 20 A. Wprowadzono zmianę nazwy uprawnionego przez wykreślenie wpisu: Zakład Instalatorstwa Elektrycznego „INEL” Maria Osińska, Zdzisław Osiński, Dolna Grupa, Polska 090556760 i dokonanie wpisu: FIRMA „INEL” ZDZISŁAW I MARIA OSIŃSCY, Dolna Grupa, Polska.

**168246** 2012 08 20 A. Wprowadzono zmianę uprawnionego przez wykreślenie wpisu: FIRMA „INEL” ZDZISŁAW I MARIA OSIŃSCY, Dolna Grupa, Polska i dokonanie wpisu: FIRMA „INEL” ZDZISŁAW I MARIA OSIŃSCY, Dolna Grupa, Polska 090556760.

**168249** 2012 08 16 D. Dokonano wpisu: „W dniu 26 marca 2012 r. na podstawie postanowienia Sądu Rejonowego dla m. st. Warszawy w Warszawie Wydział XI Gospodarczy – Rejestru Zastawów (sygn. akt WA.XI.Ns-Rej.Za 2757/12/268) wpisano do Rejestru Zastawów pod pozycją 2300352 zastaw rejestrowy na prawie ochronnym udzielonym na znak towarowy R-168249 w celu zabezpieczenia wierzytelności przysługujących Alior Bank S.A. z siedzibą w Warszawie wobec POLBITA MARKETING Spółka z ograniczoną odpowiedzialnością, z siedzibą w Błoniach”.

**168255** 2012 08 23 A. Wprowadzono zmianę siedziby uprawnionego przez wykreślenie wpisu: CRYOVAC, INC., Saddle Brook, Stany Zjednoczone Ameryki i dokonanie wpisu: CRYOVAC, INC., Elmwood Park, Stany Zjednoczone Ameryki.

**168351** 2012 08 29 A. Wprowadzono zmianę uprawnionego przez wykreślenie wpisu: Przedsiębiorstwo Farmaceutyczne „JELFA” S.A., Jelenia Góra, Polska 230020349 i dokonanie wpisu: VALEANT IPM SPÓŁKA Z OGRANICZONĄ ODPOWIEDZIALNOŚCIĄ, Rzeszów, Polska 142504822.

**168420** 2012 08 28 A. Wprowadzono zmianę uprawnionego przez wykreślenie wpisu: „BERKOS” Spółka z o.o., Plewiska, Polska 634271892 i dokonanie wpisu: „BERKOS” SPÓŁKA Z OGRANICZONĄ ODPOWIEDZIALNOŚCIĄ, Poznań, Polska 634271892.

**168421** 2012 08 28 A. Wprowadzono zmianę uprawnionego przez wykreślenie wpisu: „BERKOS” Spółka z o.o., Plewiska, Polska 634271892 i dokonanie wpisu: „BERKOS” SPÓŁKA Z OGRANICZONĄ ODPOWIEDZIALNOŚCIĄ, Poznań, Polska 634271892.

**168485** 2012 08 23 A. Wprowadzono zmianę nazwy uprawnionego przez wykreślenie wpisu: FOCUS FORUM Marek Żak Spółka Jawna, 30-614 Kraków ul. Cechowa 64 A, Polska i dokonanie wpisu: FACUS FORUM SPÓŁKA Z OGRANICZONĄ ODPOWIEDZIALNOŚCIĄ SPÓŁKA KOMANDYTOWO-AKCYJNA, Kraków, Polska.

**168967** 2012 08 16 D. Dokonano wpisu: W dniu 23 stycznia 2012 r. na podstawie postanowienia Sądu Rejonowego Poznań – Nowe Miasto i Wilda w Poznaniu Wydział VII Gospodarczy – Rejestru Zastawów (sygn. akt PO.VII.Ns-Rej.Za 9674/11/100) wpisano do Rejestru Zastawów pod pozycją 2292479 zastaw rejestrowy na prawie ochronnym udzielonym na znak towarowy R-168967 w celu zabezpieczenia wierzytelności przysługujących ING Bank Śląski S.A. z siedzibą w Katowicach wobec Eurocash Spółka Akcyjna z siedzibą w Komornikach.

**168989** 2012 08 23 A. Wprowadzono zmianę uprawnionego przez wykreślenie wpisu: Firma Budowlana FRYZ S.C. Adam Kostyra, Wanda Wiktorska, Dębica, Polska 8516619349 i dokonanie wpisu: Firma Budowlana FRYZ A.Kostyra, W.Wiktorska-Kostyra Spółka Jawna, Dębica, Polska 851661949.

**168989** 2012 08 23 A. Wprowadzono zmianę uprawnionego przez wykreślenie wpisu: Firma Budowlana FRYZ A.Kostyra, W.Wiktorska-Kostyra Spółka Jawna, Dębica, Polska 8516619349 i dokonanie wpisu: ADAM KOSTYRA FIRMA BUDOWLANA FRYZ Dębica, Polska.

**169648** 2012 08 24 A. Wprowadzono zmianę uprawnionego przez wykreślenie wpisu: TOYA Spółka z o.o., Łódź, Polska 004274906 i dokonanie wpisu: „TOYA TM” Sp. z o.o., Łódź, Polska.

**169679** 2012 08 28 A. Wprowadzono zmianę uprawnionego przez wykreślenie wpisu: Ewa Kawa i Wspólnicy Spółka Komandytowa, Gdynia, Polska i dokonanie wpisu: “FENIKS COSMETICS” S.C. ORZECHOWSKI K., GRUDZIEN D., Szczecin, Polska 810676064.

**169680** 2012 08 28 A. Wprowadzono zmianę uprawnionego przez wykreślenie wpisu: Ewa Kawa i Wspólnicy Spółka Komandytowa, Gdynia, Polska i dokonanie wpisu: “FENIKS COSMETICS” S.C. ORZECHOWSKI K., GRUDZIEN D., Szczecin, Polska 810676064.

**169681** 2012 08 28 A. Wprowadzono zmianę uprawnionego przez wykreślenie wpisu: Ewa Kawa i Wspólnicy Spółka Komandytowa, Gdynia, Polska i dokonanie wpisu: “FENIKS COSMETICS” S.C. ORZECHOWSKI K., GRUDZIEN D., Szczecin, Polska 810676064.

**170059** 2012 08 29 A. Wprowadzono zmianę uprawnionego przez wykreślenie wpisu: Przedsiębiorstwo Farmaceutyczne „JELFA” S.A., Jelenia Góra, Polska 230020349 i dokonanie wpisu: VALEANT IPM SPÓŁKA Z OGRANICZONĄ ODPOWIEDZIALNOŚCIĄ, Rzeszów, Polska 142504822.

**170078** 2012 08 17 A. Wprowadzono zmianę uprawnionego przez wykreślenie wpisu: Przedsiębiorstwo Farmaceutyczne „JELFA” Spółka Akcyjna, Jelenia Góra, Polska 230020349 i dokonanie wpisu: VALEANT IPM SPÓŁKA Z OGRANICZONĄ ODPOWIEDZIALNOŚCIĄ, Rzeszów, Polska 142504822.

**170127** 2012 08 30 A. Wprowadzono zmianę uprawnionego przez wykreślenie wpisu: Przedsiębiorstwo Farmaceutyczne „JELFA” Spółka Akcyjna, Jelenia Góra, Polska 230020349 i dokonanie wpisu: VALEANT IPM SPÓŁKA Z OGRANICZONĄ ODPOWIEDZIALNOŚCIĄ, Rzeszów, Polska 142504822.

**170128** 2012 08 30 A. Wprowadzono zmianę uprawnionego przez wykreślenie wpisu: Przedsiębiorstwo Farmaceutyczne „JELFA” Spółka Akcyjna, Jelenia Góra, Polska 230020349 i dokonanie wpisu: VALEANT IPM SPÓŁKA Z OGRANICZONĄ ODPOWIEDZIALNOŚCIĄ, Rzeszów, Polska 142504822.

**170313** 2012 08 24 A. Wprowadzono zmianę nazwy uprawnionego przez wykreślenie wpisu: INCO-VERITAS S.A., Warszawa, Polska 000599764 i dokonanie wpisu: „DRAGON MARKETING” Michał Czekaj, Kraków, Polska.

**170667** 2012 08 29 A. Wprowadzono zmianę uprawnionego przez wykreślenie wpisu: KOELNER Spółka Akcyjna, Wrocław, Polska 932098397 i dokonanie wpisu: K-SPV 26 SPÓŁKA Z OGRANICZONĄ ODPOWIEDZIALNOŚCIĄ, Kraków, Polska 121459590.

**170667** 2012 08 29 A. Wprowadzono zmianę nazwy i siedziby uprawnionego przez wykreślenie wpisu: K-SPV 26 SPÓŁKA Z OGRANICZONĄ ODPOWIEDZIALNOŚCIĄ, Kraków, Polska 121459590 i dokonanie wpisu: KOELNER RAWLPLUG IP SPÓŁKA Z OGRANICZONĄ ODPOWIEDZIALNOŚCIĄ, Kraków, Polska 121459590.

**170745** 2012 08 17 A. Wprowadzono zmianę uprawnionego przez wykreślenie wpisu: ALDIK Spółka z o.o., Lublin, Polska 430339381 i dokonanie wpisu: ALDIK NOVA SPÓŁKA Z OGRANICZONĄ ODPOWIEDZIALNOŚCIĄ, Lublin, Polska 060662898.

**171093** 2012 08 23 A. Wprowadzono zmianę nazwy uprawnionego przez wykreślenie wpisu: LEROY MERLIN PARTICIPA TINS, Lezenes, Francja i dokonanie wpisu: GROUPE ADEON, Lezennes, Francja.

**171719** 2012 08 29 A. Wprowadzono zmianę siedziby uprawnionego przez wykreślenie wpisu: OKNOVID Spółka z o.o., Byd-

goszcz, Polska 092927662 i dokonanie wpisu: OKNOVID SPÓŁKA Z OGRANICZONĄ ODPOWIEDZIALNOŚCIĄ, Dąbrowa Chełmińska, Polska 092927662.

**171720** 2012 08 29 A. Wprowadzono zmianę siedziby uprawnionego przez wykreślenie wpisu: OKNOVID Spółka z o.o., Bydgoszcz, Polska 092927662 i dokonanie wpisu: OKNOVID SPÓŁKA Z OGRANICZONĄ ODPOWIEDZIALNOŚCIĄ, Dąbrowa Chełmińska, Polska 092927662.

**171760** 2012 08 29 A. Wprowadzono zmianę uprawnionego przez wykreślenie wpisu: Przedsiębiorstwo Farmaceutyczne „JELFA” S.A., Jelenia Góra, Polska 230020349 i dokonanie wpisu: VALEANT IPM SPÓŁKA Z OGRANICZONĄ ODPOWIEDZIALNOŚCIĄ, Rzeszów, Polska 142504822.

**171774** 2012 08 30 A. Wprowadzono zmianę nazwy uprawnionego przez wykreślenie wpisu: CHŁODNIE „IGLOPOL” Spółka z ograniczoną odpowiedzialnością, Kraków, Polska i dokonanie wpisu: JURGEN SPÓŁKA Z OGRANICZONĄ ODPOWIEDZIALNOŚCIĄ, Kraków, Polska 370407278.

**171759** 2012 08 30 A. Wprowadzono zmianę uprawnionego przez wykreślenie wpisu: Przedsiębiorstwo Farmaceutyczne „JELFA” S.A., Jelenia Góra, Polska 230020349 i dokonanie wpisu: VALEANT IPM SPÓŁKA Z OGRANICZONĄ ODPOWIEDZIALNOŚCIĄ, Rzeszów, Polska 142504822.

**172055** 2012 08 29 A. Wprowadzono zmianę siedziby uprawnionego przez wykreślenie wpisu: Zakłady Przemysłu Cukierniczego „MIESZKO” S.A., Racibórz, Polska 273243857 i dokonanie wpisu: ZAKŁADY PRZEMYSŁU CUKIERNICZEGO MIESZKO SPÓŁKA AKCYJNA, Warszawa, Polska 273243857.

**172344** 2012 08 28 A. Wprowadzono zmianę siedziby uprawnionego przez wykreślenie wpisu: Chameleon S.A., Kępa, Polska 240790513 i dokonanie wpisu: CHAMELEON SPÓŁKA AKCYJNA, Opole, Polska 240790513.

**172416** 2012 08 30 A. Wprowadzono zmianę uprawnionego przez wykreślenie wpisu: Przedsiębiorstwo Farmaceutyczne „JELFA” S.A., Jelenia Góra, Polska 230020349 i dokonanie wpisu: VALEANT IPM SPÓŁKA Z OGRANICZONĄ ODPOWIEDZIALNOŚCIĄ, Rzeszów, Polska 142504822.

**172423** 2012 08 30 A. Wprowadzono zmianę uprawnionego przez wykreślenie wpisu: Przedsiębiorstwo Farmaceutyczne „JELFA” Spółka Akcyjna, Jelenia Góra, Polska 230020349 i dokonanie wpisu: VALEANT IPM SPÓŁKA Z OGRANICZONĄ ODPOWIEDZIALNOŚCIĄ, Rzeszów, Polska 142504822.

**172424** 2012 08 30 A. Wprowadzono zmianę uprawnionego przez wykreślenie wpisu: Przedsiębiorstwo Farmaceutyczne „JELFA” Spółka Akcyjna, Jelenia Góra, Polska 230020349 i dokonanie wpisu: VALEANT IPM SPÓŁKA Z OGRANICZONĄ ODPOWIEDZIALNOŚCIĄ, Rzeszów, Polska 142504822.

**172429** 2012 08 17 A. Wprowadzono zmianę uprawnionego przez wykreślenie wpisu: Przedsiębiorstwo Farmaceutyczne „JELFA” Spółka Akcyjna, Jelenia Góra, Polska 230020349 i dokonanie wpisu: VALEANT IPM SPÓŁKA Z OGRANICZONĄ ODPOWIEDZIALNOŚCIĄ, Rzeszów, Polska 142504822.

**172669** 2012 08 30 A. Wprowadzono zmianę uprawnionego przez wykreślenie wpisu: Przedsiębiorstwo Farmaceutyczne „JELFA” Spółka Akcyjna, Jelenia Góra, Polska i dokonanie wpisu: VALEANT IPM SPÓŁKA Z OGRANICZONĄ ODPOWIEDZIALNOŚCIĄ, Rzeszów, Polska 142504822.

**172670** 2012 08 30 A. Wprowadzono zmianę uprawnionego przez wykreślenie wpisu: Przedsiębiorstwo Farmaceutyczne „JELFA” Spółka Akcyjna, Jelenia Góra, Polska i dokonanie wpisu: VALEANT IPM SPÓŁKA Z OGRANICZONĄ ODPOWIEDZIALNOŚCIĄ, Rzeszów, Polska 142504822.

**172671** 2012 08 30 A. Wprowadzono zmianę uprawnionego przez wykreślenie wpisu: Przedsiębiorstwo Farmaceutyczne



„JELFA” Spółka Akcyjna, Jelenia Góra, Polska i dokonanie wpisu: VALEANT IPM SPÓŁKA Z OGRANICZONĄ ODPOWIEDZIALNOŚCIĄ, Rzeszów, Polska 142504822.

**173044** 2012 08 29 A. Wprowadzono zmianę uprawnionego przez wykreślenie wpisu: Przedsiębiorstwo Farmaceutyczne „JELFA” Spółka Akcyjna, Jelenia Góra, Polska 230020349 i dokonanie wpisu: VALEANT IPM SPÓŁKA Z OGRANICZONĄ ODPOWIEDZIALNOŚCIĄ, Rzeszów, Polska 142504822.

**173046** 2012 08 17 A. Wprowadzono zmianę uprawnionego przez wykreślenie wpisu: Przedsiębiorstwo Farmaceutyczne „JELFA” Spółka Akcyjna, Jelenia Góra, Polska 230020349 i dokonanie wpisu: VALEANT IPM SPÓŁKA Z OGRANICZONĄ ODPOWIEDZIALNOŚCIĄ, Rzeszów, Polska 142504822.

**173148** 2012 08 24 A. Wprowadzono zmianę uprawnionego przez wykreślenie wpisu: POLBITA Spółka z o.o., Warszawa, Polska 010416589 i dokonanie wpisu: GALT SPV 15 Sp. z o.o., Warszawa, Polska.

**173462** 2012 08 29 A. Wprowadzono zmianę uprawnionego przez wykreślenie wpisu: KOELNER S.A., Wrocław, Polska 932098397 i dokonanie wpisu: K-SPV 26 SPÓŁKA Z OGRANICZONĄ ODPOWIEDZIALNOŚCIĄ, Kraków, Polska 121459590.

**173462** 2012 08 29 A. Wprowadzono zmianę nazwy i siedziby uprawnionego przez wykreślenie wpisu: K-SPV 26 SPÓŁKA Z OGRANICZONĄ ODPOWIEDZIALNOŚCIĄ, Kraków, Polska 121459590 i dokonanie wpisu: KOELNER RAWLPLUG IP SPÓŁKA Z OGRANICZONĄ ODPOWIEDZIALNOŚCIĄ, Wrocław, Polska 121459590.

**173720** 2012 08 17 A. Wprowadzono zmianę nazwy uprawnionego przez wykreślenie wpisu: „INCO-VERITAS” Spółka Akcyjna, Warszawa, Polska 000599764 i dokonanie wpisu: „GRUPA INCO” SPÓŁKA AKCYJNA, Warszawa, Polska.

**174287** 2012 08 24 A. Wprowadzono zmianę uprawnionego przez wykreślenie wpisu: „ARMADA – FLEET MANAGEMENT” Spółka z o.o., Katowice, Polska 272302121 i dokonanie wpisu: ARMADA FLEET MANAGEMENT S.A., Katowice, Polska.

**174742** 2012 08 29 A. Wprowadzono zmianę uprawnionego przez wykreślenie wpisu: KOELNER S.A., Wrocław, Polska 932098397 i dokonanie wpisu: K-SPV 26 SPÓŁKA Z OGRANICZONĄ ODPOWIEDZIALNOŚCIĄ, Kraków, Polska 121459590.

**174742** 2012 08 29 A. Wprowadzono zmianę nazwy i siedziby uprawnionego przez wykreślenie wpisu: K-SPV 26 SPÓŁKA Z OGRANICZONĄ ODPOWIEDZIALNOŚCIĄ, Kraków, Polska 121459590 i dokonanie wpisu: KOELNER RAWLPLUG IP SPÓŁKA Z OGRANICZONĄ ODPOWIEDZIALNOŚCIĄ, Wrocław, Polska 121459590.

**174751** 2012 08 29 A. Wprowadzono zmianę siedziby uprawnionego przez wykreślenie wpisu: Zakłady Przemysłu Cukierniczego MIESZKO S.A., Racibórz, Polska 273243857 i dokonanie wpisu: ZAKŁADY PRZEMYSŁU CUKIERNICZEGO MIESZKO SPÓŁKA AKCYJNA, Warszawa, Polska 273243857.

**176480** 2012 08 17 A. Wprowadzono zmianę uprawnionego przez wykreślenie wpisu: LUVIER s.c. Michał Ostrowski, Maciej Szuchiewicz, Małgorzata Ostrowska, Sopot, Polska 192798078 i dokonanie wpisu: LUVIER SPÓŁKA Z OGRANICZONĄ ODPOWIEDZIALNOŚCIĄ, Gdynia, Polska 221623603.

**176488** 2012 08 28 A. Wprowadzono zmianę nazwy uprawnionego przez wykreślenie wpisu: Dom Maklerski PENETRATOR S.A., Kraków, Polska 001270919 i dokonanie wpisu: TRIGON DOM MAKLERSKI SPÓŁKA AKCYJNA, Kraków, Polska 001270919.

**176861** 2012 08 30 A. Wprowadzono zmianę uprawnionego przez wykreślenie wpisu: Przedsiębiorstwo Farmaceutyczne „JELFA” Spółka Akcyjna, Jelenia Góra, Polska 230020349 i dokonanie wpisu: VALEANT IPM SPÓŁKA Z OGRANICZONĄ ODPOWIEDZIALNOŚCIĄ, Rzeszów, Polska 142504822.

**176863** 2012 08 30 A. Wprowadzono zmianę uprawnionego przez wykreślenie wpisu: Przedsiębiorstwo Farmaceutyczne

„JELFA” S.A., Jelenia Góra, Polska 230020349 i dokonanie wpisu: VALEANT IPM SPÓŁKA Z OGRANICZONĄ ODPOWIEDZIALNOŚCIĄ, Rzeszów, Polska 142504822.

**176878** 2012 08 27 A. Wprowadzono zmianę uprawnionego przez wykreślenie wpisu: Przedsiębiorstwo Farmaceutyczne „JELFA” S.A., Jelenia Góra, Polska 230020349 i dokonanie wpisu: VALEANT IPM SPÓŁKA Z OGRANICZONĄ ODPOWIEDZIALNOŚCIĄ, Rzeszów, Polska 142504822.

**176880** 2012 08 29 A. Wprowadzono zmianę uprawnionego przez wykreślenie wpisu: Przedsiębiorstwo Farmaceutyczne „JELFA” S.A., Jelenia Góra, Polska 230020349 i dokonanie wpisu: VALEANT IPM SPÓŁKA Z OGRANICZONĄ ODPOWIEDZIALNOŚCIĄ, Rzeszów, Polska 142504822.

**176897** 2012 08 29 A. Wprowadzono zmianę uprawnionego przez wykreślenie wpisu: Przedsiębiorstwo Farmaceutyczne „JELFA” S.A., Jelenia Góra, Polska 230020349 i dokonanie wpisu: VALEANT IPM SPÓŁKA Z OGRANICZONĄ ODPOWIEDZIALNOŚCIĄ, Rzeszów, Polska 142504822.

**176984** 2012 08 30 A. Wprowadzono zmianę uprawnionego przez wykreślenie wpisu: Przedsiębiorstwo Farmaceutyczne „JELFA” Spółka Akcyjna, Jelenia Góra, Polska 230020349 i dokonanie wpisu: VALEANT IPM SPÓŁKA Z OGRANICZONĄ ODPOWIEDZIALNOŚCIĄ, Rzeszów, Polska 142504822.

**178007** 2012 08 17 A. Wprowadzono zmianę uprawnionego przez wykreślenie wpisu: „SAWEX” Sp. z o.o., Warszawa, Polska 006210480 i dokonanie wpisu: SAWEX FOODS SPÓŁKA Z OGRANICZONĄ ODPOWIEDZIALNOŚCIĄ, Warszawa, Polska 145849421.

**178445** 2012 08 30 D. Dokonano wpisu: „Na mocy umowy licencyjnej z dnia 28 listopada 2011 r. udzielono pełnej i wyłącznej licencji na używanie znaku towarowego R. 178445 przez Gatra Polska Sp. z o.o., Dywity, Polska na czas określony tj. do dnia 31 grudnia 2015 r.”.

**178613** 2012 08 17 A. Wprowadzono zmianę uprawnionego przez wykreślenie wpisu: Przedsiębiorstwo Farmaceutyczne „JELFA” Spółka Akcyjna, Jelenia Góra, Polska 230020349 i dokonanie wpisu: VALEANT IPM SPÓŁKA Z OGRANICZONĄ ODPOWIEDZIALNOŚCIĄ, Rzeszów, Polska 142504822.

**178614** 2012 08 29 A. Wprowadzono zmianę uprawnionego przez wykreślenie wpisu: Przedsiębiorstwo Farmaceutyczne „JELFA” S.A., Jelenia Góra, Polska 230020349 i dokonanie wpisu: VALEANT IPM SPÓŁKA Z OGRANICZONĄ ODPOWIEDZIALNOŚCIĄ, Rzeszów, Polska 142504822.

**178616** 2012 08 17 A. Wprowadzono zmianę uprawnionego przez wykreślenie wpisu: Przedsiębiorstwo Farmaceutyczne „JELFA” Spółka Akcyjna, Jelenia Góra, Polska 230020349 i dokonanie wpisu: VALEANT IPM SPÓŁKA Z OGRANICZONĄ ODPOWIEDZIALNOŚCIĄ, Rzeszów, Polska 142504822.

**179409** 2012 08 30 A. Wprowadzono zmianę nazwy uprawnionego przez wykreślenie wpisu: Zakłady Metalowe „MESKO” Spółka Akcyjna, Skarżysko Kamienna, Polska 290539889 i dokonanie wpisu: BUMAR AMUNICJA SPÓŁKA AKCYJNA, Skarżysko Kamienna, Polska 290539889.

**179458** 2012 08 16 D. Wykreślono wpis: „W dniu 29 maja 2009 r. na podstawie postanowienia Sądu Rejonowego w Lublinie Wydział XII Gospodarczy – Rejestru Zastawów (sygn. akt LU.XII.Ns-Rej.Za 2344/09/360) wpisano do Rejestru Zastawów pod pozycją 2169638 zastaw rejestrowy na prawie ochronnym udzielonym na znak towarowy R-179458 w celu zabezpieczenia wierzytelności przysługujących Bank Polska Kasa Opieki Spółka Akcyjna z siedzibą w Warszawie wobec Wódka Polska Spółka z ograniczoną odpowiedzialnością Spółka komandytowa z siedzibą w Lublinie”.

**179635** 2012 08 28 A. Wprowadzono zmianę nazwy uprawnionego przez wykreślenie wpisu: Dom Maklerski PENETRATOR

S.A., Kraków, Polska 001270919 i dokonanie wpisu: TRIGON DOM MAKLERSKI SPÓŁKA AKCYJNA, Kraków, Polska 001270919.

**179636** 2012 08 28 A. Wprowadzono zmianę nazwy uprawnionego przez wykreślenie wpisu: Dom Maklerski PENETRATOR S.A., Kraków, Polska 001270919 i dokonanie wpisu: TRIGON DOM MAKLERSKI SPÓŁKA AKCYJNA, Kraków, Polska 001270919.

**179776** 2012 08 24 A. Wprowadzono zmianę uprawnionego przez wykreślenie wpisu: POLBITA Spółka z o.o., Warszawa, Polska 010416589 i dokonanie wpisu: GALT SPV 15 Sp. z o.o., Warszawa, Polska.

**180031** 2012 08 22 A. Wprowadzono zmianę nazwy uprawnionego przez wykreślenie wpisu: E. WEDEL SPÓŁKA Z OGRANICZONĄ ODPOWIEDZIALNOŚCIĄ, Warszawa, Polska 142078650 i dokonanie wpisu: LOTTE WEDEL SPÓŁKA Z OGRANICZONĄ ODPOWIEDZIALNOŚCIĄ, Warszawa, Polska.

**180032** 2012 08 22 A. Wprowadzono zmianę nazwy uprawnionego przez wykreślenie wpisu: E. WEDEL SPÓŁKA Z OGRANICZONĄ ODPOWIEDZIALNOŚCIĄ, Warszawa, Polska 142078650 i dokonanie wpisu: LOTTE WEDEL SPÓŁKA Z OGRANICZONĄ ODPOWIEDZIALNOŚCIĄ, Warszawa, Polska.

**180033** 2012 08 22 A. Wprowadzono zmianę nazwy uprawnionego przez wykreślenie wpisu: E. WEDEL SPÓŁKA Z OGRANICZONĄ ODPOWIEDZIALNOŚCIĄ, Warszawa, Polska 142078650 i dokonanie wpisu: LOTTE WEDEL SPÓŁKA Z OGRANICZONĄ ODPOWIEDZIALNOŚCIĄ, Warszawa, Polska.

**180034** 2012 08 22 A. Wprowadzono zmianę nazwy uprawnionego przez wykreślenie wpisu: E. WEDEL SPÓŁKA Z OGRANICZONĄ ODPOWIEDZIALNOŚCIĄ, Warszawa, Polska 142078650 i dokonanie wpisu: LOTTE WEDEL SPÓŁKA Z OGRANICZONĄ ODPOWIEDZIALNOŚCIĄ, Warszawa, Polska.

**180035** 2012 08 22 A. Wprowadzono zmianę nazwy uprawnionego przez wykreślenie wpisu: E. WEDEL SPÓŁKA Z OGRANICZONĄ ODPOWIEDZIALNOŚCIĄ, Warszawa, Polska 142078650 i dokonanie wpisu: LOTTE WEDEL SPÓŁKA Z OGRANICZONĄ ODPOWIEDZIALNOŚCIĄ, Warszawa, Polska.

**180036** 2012 08 22 A. Wprowadzono zmianę nazwy uprawnionego przez wykreślenie wpisu: E. WEDEL SPÓŁKA Z OGRANICZONĄ ODPOWIEDZIALNOŚCIĄ, Warszawa, Polska 142078650 i dokonanie wpisu: LOTTE WEDEL SPÓŁKA Z OGRANICZONĄ ODPOWIEDZIALNOŚCIĄ, Warszawa, Polska.

**180037** 2012 08 22 A. Wprowadzono zmianę nazwy uprawnionego przez wykreślenie wpisu: E. WEDEL SPÓŁKA Z OGRANICZONĄ ODPOWIEDZIALNOŚCIĄ, Warszawa, Polska 142078650 i dokonanie wpisu: LOTTE WEDEL SPÓŁKA Z OGRANICZONĄ ODPOWIEDZIALNOŚCIĄ, Warszawa, Polska.

**180038** 2012 08 22 A. Wprowadzono zmianę nazwy uprawnionego przez wykreślenie wpisu: E. WEDEL SPÓŁKA Z OGRANICZONĄ ODPOWIEDZIALNOŚCIĄ, Warszawa, Polska 142078650 i dokonanie wpisu: LOTTE WEDEL SPÓŁKA Z OGRANICZONĄ ODPOWIEDZIALNOŚCIĄ, Warszawa, Polska.

**180039** 2012 08 22 A. Wprowadzono zmianę nazwy uprawnionego przez wykreślenie wpisu: E. WEDEL SPÓŁKA Z OGRANICZONĄ ODPOWIEDZIALNOŚCIĄ, Warszawa, Polska 142078650 i dokonanie wpisu: LOTTE WEDEL SPÓŁKA Z OGRANICZONĄ ODPOWIEDZIALNOŚCIĄ, Warszawa, Polska.

**180040** 2012 08 22 A. Wprowadzono zmianę nazwy uprawnionego przez wykreślenie wpisu: E. WEDEL SPÓŁKA Z OGRANICZONĄ ODPOWIEDZIALNOŚCIĄ, Warszawa, Polska 142078650 i dokonanie wpisu: LOTTE WEDEL SPÓŁKA Z OGRANICZONĄ ODPOWIEDZIALNOŚCIĄ, Warszawa, Polska.

**180041** 2012 08 22 A. Wprowadzono zmianę nazwy uprawnionego przez wykreślenie wpisu: E. WEDEL SPÓŁKA Z OGRANICZONĄ ODPOWIEDZIALNOŚCIĄ, Warszawa, Polska 142078650

i dokonanie wpisu: LOTTE WEDEL SPÓŁKA Z OGRANICZONĄ ODPOWIEDZIALNOŚCIĄ, Warszawa, Polska.

**180042** 2012 08 22 A. Wprowadzono zmianę nazwy uprawnionego przez wykreślenie wpisu: E. WEDEL SPÓŁKA Z OGRANICZONĄ ODPOWIEDZIALNOŚCIĄ, Warszawa, Polska 142078650 i dokonanie wpisu: LOTTE WEDEL SPÓŁKA Z OGRANICZONĄ ODPOWIEDZIALNOŚCIĄ, Warszawa, Polska.

**180045** 2012 08 22 A. Wprowadzono zmianę nazwy uprawnionego przez wykreślenie wpisu: E. WEDEL SPÓŁKA Z OGRANICZONĄ ODPOWIEDZIALNOŚCIĄ, Warszawa, Polska 142078650 i dokonanie wpisu: LOTTE WEDEL SPÓŁKA Z OGRANICZONĄ ODPOWIEDZIALNOŚCIĄ, Warszawa, Polska.

**180046** 2012 08 22 A. Wprowadzono zmianę nazwy uprawnionego przez wykreślenie wpisu: E. WEDEL SPÓŁKA Z OGRANICZONĄ ODPOWIEDZIALNOŚCIĄ, Warszawa, Polska 142078650 i dokonanie wpisu: LOTTE WEDEL SPÓŁKA Z OGRANICZONĄ ODPOWIEDZIALNOŚCIĄ, Warszawa, Polska.

**180048** 2012 08 22 A. Wprowadzono zmianę nazwy uprawnionego przez wykreślenie wpisu: E. Wedel Spółka z ograniczoną odpowiedzialnością, Warszawa, Polska 142078650 i dokonanie wpisu: LOTTE WEDEL SPÓŁKA Z OGRANICZONĄ ODPOWIEDZIALNOŚCIĄ, Warszawa, Polska.

**180050** 2012 08 22 A. Wprowadzono zmianę nazwy uprawnionego przez wykreślenie wpisu: E. Wedel Spółka z ograniczoną odpowiedzialnością, Warszawa, Polska 142078650 i dokonanie wpisu: LOTTE WEDEL SPÓŁKA Z OGRANICZONĄ ODPOWIEDZIALNOŚCIĄ, Warszawa, Polska.

**180055** 2012 08 22 A. Wprowadzono zmianę nazwy uprawnionego przez wykreślenie wpisu: E. Wedel Spółka z ograniczoną odpowiedzialnością, Warszawa, Polska 142078650 i dokonanie wpisu: LOTTE WEDEL SPÓŁKA Z OGRANICZONĄ ODPOWIEDZIALNOŚCIĄ, Warszawa, Polska.

**180081** 2012 08 22 A. Wprowadzono zmianę nazwy uprawnionego przez wykreślenie wpisu: E. Wedel Spółka z ograniczoną odpowiedzialnością, Warszawa, Polska 142078650 i dokonanie wpisu: LOTTE WEDEL SPÓŁKA Z OGRANICZONĄ ODPOWIEDZIALNOŚCIĄ, Warszawa, Polska.

**180484** 2012 08 16 D. Wykreślono wpis: „W dniu 31 marca 2009 r. na podstawie postanowienia Sądu Rejonowego w Lublinie Wydział XII Gospodarczy – Rejestru Zastawów (sygn. akt LU.XII.Ns-Rej. Za 1328/09/251) wpisano do Rejestru Zastawów pod pozycją 2162314 zastaw rejestrowy na prawie ochronnym udzielonym na znak towarowy R-180484 w celu zabezpieczenia wierzytelności przysługujących Bank Polska Kasa Opieki Spółka Akcyjna z siedzibą w Warszawie wobec Lubelskie Zakłady Przemysłu Spirytusowego Polmos Spółka z ograniczoną odpowiedzialnością z siedzibą w Lublinie”.

**1800666** 2012 08 22 A. Wprowadzono zmianę nazwy uprawnionego przez wykreślenie wpisu: E. Wedel Spółka z ograniczoną odpowiedzialnością, Warszawa, Polska 142078650 i dokonanie wpisu: LOTTE WEDEL SPÓŁKA Z OGRANICZONĄ ODPOWIEDZIALNOŚCIĄ, Warszawa, Polska.

**180667** 2012 08 22 A. Wprowadzono zmianę nazwy uprawnionego przez wykreślenie wpisu: E. Wedel Spółka z ograniczoną odpowiedzialnością, Warszawa, Polska 142078650 i dokonanie wpisu: LOTTE WEDEL SPÓŁKA Z OGRANICZONĄ ODPOWIEDZIALNOŚCIĄ, Warszawa, Polska.

**180672** 2012 08 30 A. Wprowadzono zmianę uprawnionego przez wykreślenie wpisu: Przedsiębiorstwo Farmaceutyczne „JELFA” S.A., Jelenia Góra, Polska i dokonanie wpisu: VALEANT IPM SPÓŁKA Z OGRANICZONĄ ODPOWIEDZIALNOŚCIĄ, Rzeszów, Polska 142504822.

**181027** 2012 08 30 A. Wprowadzono zmianę nazwy uprawnionego przez wykreślenie wpisu: Produkcyjno-Handlowe Przedsiębiorstwo Farmaceutyków CURTIS-HEALTHCARE Spółka z o.o.,

Poznań, Polska 631513107 i dokonanie wpisu: CURTIS HEALTH CAPS SPÓŁKA Z OGRANICZONĄ ODPOWIEDZIALNOŚCIĄ, Poznań, Polska 631513107.

**181027** 2012 08 30 A. Wprowadzono zmianę uprawnionego przez wykreślenie wpisu: CURTIS HEALTH CAPS SPÓŁKA Z OGRANICZONĄ ODPOWIEDZIALNOŚCIĄ, Poznań, Polska 631513107 i dokonanie wpisu: ETHIFARM SPÓŁKA Z OGRANICZONĄ ODPOWIEDZIALNOŚCIĄ SPÓŁKA KOMANDYTOWA, Poznań, Polska 300833593.

**181711** 2012 08 22 A. Wprowadzono zmianę nazwy uprawnionego przez wykreślenie wpisu: E. Wedel Sp. z o.o., Warszawa, Polska 142078650 i dokonanie wpisu: LOTTE WEDEL SPÓŁKA Z OGRANICZONĄ ODPOWIEDZIALNOŚCIĄ, Warszawa, Polska.

**181712** 2012 08 22 A. Wprowadzono zmianę nazwy uprawnionego przez wykreślenie wpisu: E. Wedel Sp. z o.o., Warszawa, Polska 142078650 i dokonanie wpisu: LOTTE WEDEL SPÓŁKA Z OGRANICZONĄ ODPOWIEDZIALNOŚCIĄ, Warszawa, Polska.

**181713** 2012 08 22 A. Wprowadzono zmianę nazwy uprawnionego przez wykreślenie wpisu: E. WEDEL SPÓŁKA Z OGRANICZONĄ ODPOWIEDZIALNOŚCIĄ, Warszawa, Polska 142078650 i dokonanie wpisu: LOTTE WEDEL SPÓŁKA Z OGRANICZONĄ ODPOWIEDZIALNOŚCIĄ, Warszawa, Polska.

**181714** 2012 08 22 A. Wprowadzono zmianę nazwy uprawnionego przez wykreślenie wpisu: E. WEDEL SPÓŁKA Z OGRANICZONĄ ODPOWIEDZIALNOŚCIĄ, Warszawa, Polska 142078650 i dokonanie wpisu: LOTTE WEDEL SPÓŁKA Z OGRANICZONĄ ODPOWIEDZIALNOŚCIĄ, Warszawa, Polska.

**181715** 2012 08 22 A. Wprowadzono zmianę nazwy uprawnionego przez wykreślenie wpisu: E. Wedel Spółka z ograniczoną odpowiedzialnością, Warszawa, Polska 142078650 i dokonanie wpisu: LOTTE WEDEL SPÓŁKA Z OGRANICZONĄ ODPOWIEDZIALNOŚCIĄ, Warszawa, Polska.

**181716** 2012 08 22 A. Wprowadzono zmianę nazwy uprawnionego przez wykreślenie wpisu: E. Wedel Sp. z o.o., Warszawa, Polska 142078650 i dokonanie wpisu: LOTTE WEDEL SPÓŁKA Z OGRANICZONĄ ODPOWIEDZIALNOŚCIĄ, Warszawa, Polska.

**181717** 2012 08 22 A. Wprowadzono zmianę nazwy uprawnionego przez wykreślenie wpisu: E. WEDEL SPÓŁKA Z OGRANICZONĄ ODPOWIEDZIALNOŚCIĄ, Warszawa, Polska 142078650 i dokonanie wpisu: LOTTE WEDEL SPÓŁKA Z OGRANICZONĄ ODPOWIEDZIALNOŚCIĄ, Warszawa, Polska.

**181718** 2012 08 22 A. Wprowadzono zmianę nazwy uprawnionego przez wykreślenie wpisu: E. WEDEL SPÓŁKA Z OGRANICZONĄ ODPOWIEDZIALNOŚCIĄ, Warszawa, Polska 142078650 i dokonanie wpisu: LOTTE WEDEL SPÓŁKA Z OGRANICZONĄ ODPOWIEDZIALNOŚCIĄ, Warszawa, Polska.

**181719** 2012 08 22 A. Wprowadzono zmianę nazwy uprawnionego przez wykreślenie wpisu: E. WEDEL SPÓŁKA Z OGRANICZONĄ ODPOWIEDZIALNOŚCIĄ, Warszawa, Polska 142078650 i dokonanie wpisu: LOTTE WEDEL SPÓŁKA Z OGRANICZONĄ ODPOWIEDZIALNOŚCIĄ, Warszawa, Polska.

**181720** 2012 08 22 A. Wprowadzono zmianę nazwy uprawnionego przez wykreślenie wpisu: E. WEDEL SPÓŁKA Z OGRANICZONĄ ODPOWIEDZIALNOŚCIĄ, Warszawa, Polska 142078650 i dokonanie wpisu: LOTTE WEDEL SPÓŁKA Z OGRANICZONĄ ODPOWIEDZIALNOŚCIĄ, Warszawa, Polska.

**181721** 2012 08 22 A. Wprowadzono zmianę nazwy uprawnionego przez wykreślenie wpisu: E. WEDEL SPÓŁKA Z OGRANICZONĄ ODPOWIEDZIALNOŚCIĄ, Warszawa, Polska 142078650 i dokonanie wpisu: LOTTE WEDEL SPÓŁKA Z OGRANICZONĄ ODPOWIEDZIALNOŚCIĄ, Warszawa, Polska.

**181722** 2012 08 22 A. Wprowadzono zmianę nazwy uprawnionego przez wykreślenie wpisu: E. WEDEL SPÓŁKA Z OGRANICZONĄ ODPOWIEDZIALNOŚCIĄ, Warszawa, Polska 142078650

i dokonanie wpisu: LOTTE WEDEL SPÓŁKA Z OGRANICZONĄ ODPOWIEDZIALNOŚCIĄ, Warszawa, Polska.

**182094** 2012 08 30 A. Wprowadzono zmianę uprawnionego przez wykreślenie wpisu: Przedsiębiorstwo Farmaceutyczne „JELFA” S.A., Jelenia Góra, Polska 230020349 i dokonanie wpisu: VALEANT IPM SPÓŁKA Z OGRANICZONĄ ODPOWIEDZIALNOŚCIĄ, Rzeszów, Polska 142504822.

**182263** 2012 08 27 A. Wprowadzono zmianę uprawnionego przez wykreślenie wpisu: Przedsiębiorstwo Farmaceutyczne „JELFA” S.A., Jelenia Góra, Polska 230020349 i dokonanie wpisu: VALEANT IPM SPÓŁKA Z OGRANICZONĄ ODPOWIEDZIALNOŚCIĄ, Rzeszów, Polska 142504822.

**182457** 2012 08 30 A. Wprowadzono zmianę uprawnionego przez wykreślenie wpisu: Przedsiębiorstwo Farmaceutyczne „JELFA” S.A., Jelenia Góra, Polska i dokonanie wpisu: VALEANT IPM SPÓŁKA Z OGRANICZONĄ ODPOWIEDZIALNOŚCIĄ, Rzeszów, Polska 142504822.

**182525** 2012 08 29 A. Wprowadzono zmianę uprawnionego przez wykreślenie wpisu: Przedsiębiorstwo Farmaceutyczne „JELFA” S.A., Jelenia Góra, Polska 230020349 i dokonanie wpisu: VALEANT IPM SPÓŁKA Z OGRANICZONĄ ODPOWIEDZIALNOŚCIĄ, Rzeszów, Polska 142504822.

**183353** 2012 08 24 A. Wprowadzono zmianę uprawnionego przez wykreślenie wpisu: „POLBITA” Spółka z o.o., Warszawa, Polska 010416589 i dokonanie wpisu: GALT SPV 15 Sp. z o.o., Warszawa, Polska.

**183684** 2012 08 23 A. Wprowadzono zmianę uprawnionego przez wykreślenie wpisu: OTV S.A., Saint-Maurice, Francja i dokonanie wpisu: VEOLIA WATER SOLUTIONS & TECHNOLOGIES SUPPORT, Saint-Maurice, Francja.

**184570** 2012 08 28 A. Wprowadzono zmianę uprawnionego przez wykreślenie wpisu: Ewa Kawa i Wspólnicy Spółka Komandytowa, Gdynia, Polska i dokonanie wpisu: „FENIKS COSMETICS” S.C. ORZECHOWSKI K., GRUDZIEŃ D., Szczecin, Polska 810676064.

**184571** 2012 08 28 A. Wprowadzono zmianę uprawnionego przez wykreślenie wpisu: Ewa Kawa i Wspólnicy Spółka Komandytowa, Gdynia, Polska i dokonanie wpisu: „FENIKS COSMETICS” S.C. ORZECHOWSKI K., GRUDZIEŃ D., Szczecin, Polska 810676064.

**184574** 2012 08 28 A. Wprowadzono zmianę uprawnionego przez wykreślenie wpisu: Ewa Kawa i Wspólnicy Spółka Komandytowa, Gdynia, Polska i dokonanie wpisu: „FENIKS COSMETICS” S.C. ORZECHOWSKI K., GRUDZIEŃ D., Szczecin, Polska 810676064.

**184575** 2012 08 28 A. Wprowadzono zmianę uprawnionego przez wykreślenie wpisu: Ewa Kawa i Wspólnicy Spółka Komandytowa, Gdynia, Polska i dokonanie wpisu: „FENIKS COSMETICS” S.C. ORZECHOWSKI K., GRUDZIEŃ D., Szczecin, Polska 810676064.

**184576** 2012 08 28 A. Wprowadzono zmianę uprawnionego przez wykreślenie wpisu: Ewa Kawa i Wspólnicy Spółka Komandytowa, Gdynia, Polska i dokonanie wpisu: „FENIKS COSMETICS” S.C. ORZECHOWSKI K., GRUDZIEŃ D., Szczecin, Polska 810676064.

**184643** 2012 08 17 A. Wprowadzono zmianę uprawnionego przez wykreślenie wpisu: Przedsiębiorstwo Farmaceutyczne „JELFA” Spółka Akcyjna, Jelenia Góra, Polska 230020349 i dokonanie wpisu: VALEANT IPM SPÓŁKA Z OGRANICZONĄ ODPOWIEDZIALNOŚCIĄ, Rzeszów, Polska 142504822.

**185004** 2012 08 29 A. Wprowadzono zmianę uprawnionego przez wykreślenie wpisu: Przedsiębiorstwo Farmaceutyczne „JELFA” S.A., Jelenia Góra, Polska 230020349 i dokonanie wpisu: VALEANT IPM SPÓŁKA Z OGRANICZONĄ ODPOWIEDZIALNOŚCIĄ, Rzeszów, Polska 142504822.

**185005** 2012 08 27 A. Wprowadzono zmianę uprawnionego przez wykreślenie wpisu: Przedsiębiorstwo Farmaceutyczne „JELFA” S.A., Jelenia Góra, Polska 230020349 i dokonanie wpisu:

VALEANT IPM SPÓŁKA Z OGRANICZONĄ ODPOWIEDZIALNOŚCIĄ, Rzeszów, Polska 142504822.

**185045** 2012 08 17 A. Wprowadzono zmianę uprawnionego przez wykreślenie wpisu: Przedsiębiorstwo Farmaceutyczne „JELFA” S.A., Jelenia Góra, Polska 230020349 i dokonanie wpisu: VALEANT IPM SPÓŁKA Z OGRANICZONĄ ODPOWIEDZIALNOŚCIĄ, Rzeszów, Polska 142504822.

**185068** 2012 08 24 A. Wprowadzono zmianę uprawnionego przez wykreślenie wpisu: „POLBITA” Sp. z o.o., Warszawa, Polska 010416589 i dokonanie wpisu: GALT SPV 15 Sp. z o.o., Warszawa, Polska.

**185332** 2012 08 24 A. Wprowadzono zmianę uprawnionego przez wykreślenie wpisu: „POLBITA” Sp. z o.o., Warszawa, Polska 010416589 i dokonanie wpisu: GALT SPV 15 Sp. z o.o., Warszawa, Polska.

**185489** 2012 08 22 F. Dokonano wpisu: „W dniu 14 grudnia 2011 r. do Urzędu Patentowego RP wpłynął wniosek o dokonanie w rejestrze wpisu informacji o zajęciu prawa ochronnego na przedmiotowy znak towarowy (Sygn. post. Egz. KM 16664/11)”.

**185510** 2012 08 30 A. Wprowadzono zmianę uprawnionego przez wykreślenie wpisu: Przedsiębiorstwo Farmaceutyczne „JELFA” Spółka Akcyjna, Jelenia Góra, Polska i dokonanie wpisu: VALEANT IPM SPÓŁKA Z OGRANICZONĄ ODPOWIEDZIALNOŚCIĄ, Rzeszów, Polska 142504822.

**186177** 2012 08 30 A. Wprowadzono zmianę uprawnionego przez wykreślenie wpisu: Przedsiębiorstwo Farmaceutyczne „JELFA” Spółka Akcyjna, Jelenia Góra, Polska i dokonanie wpisu: VALEANT IPM SPÓŁKA Z OGRANICZONĄ ODPOWIEDZIALNOŚCIĄ, Rzeszów, Polska 142504822.

**186461** 2012 08 29 A. Wprowadzono zmianę uprawnionego przez wykreślenie wpisu: Przedsiębiorstwo Farmaceutyczne „JELFA” S.A., Jelenia Góra, Polska i dokonanie wpisu: VALEANT IPM SPÓŁKA Z OGRANICZONĄ ODPOWIEDZIALNOŚCIĄ, Rzeszów, Polska 142504822.

**186749** 2012 08 16 D. Wykreślono wpis: „W dniu 15 maja 2009 r. na podstawie postanowienia Sądu Rejonowego w Lublinie Wydział XII Gospodarczy – Rejestru Zastawów (sygn. akt LU.XII.Ns-Rej.Za 2345/09/761) wpisano do Rejestru Zastawów pod pozycją 2168011 zastaw rejestrowy na prawie ochronnym udzielonym na znak towarowy R-186749 w celu zabezpieczenia wierzytelności przysługujących Bank Polska Kasa Opieki Spółka Akcyjna z siedzibą w Warszawie wobec Wódka Polska Spółka z ograniczoną odpowiedzialnością Spółka komandytowa z siedzibą w Lublinie”.

**186990** 2012 08 17 A. Wprowadzono zmianę uprawnionego przez wykreślenie wpisu: Przedsiębiorstwo Farmaceutyczne „JELFA” Spółka Akcyjna, Jelenia Góra, Polska i dokonanie wpisu: VALEANT IPM SPÓŁKA Z OGRANICZONĄ ODPOWIEDZIALNOŚCIĄ, Rzeszów, Polska 142504822.

**187288** 2012 08 20 A. Wprowadzono zmianę uprawnionego przez wykreślenie wpisu: „RYŁKO” Sp. z o.o., 34-130 Kalwaria Zebrzydowska, Polska 357658823 i dokonanie wpisu: „VEINTE SPÓŁKA Z OGRANICZONĄ ODPOWIEDZIALNOŚCIĄ”, Brody, Polska 142900512.

**187291** 2012 08 21 A. Wprowadzono zmianę nazwy uprawnionego przez wykreślenie wpisu: V & S Luksusowa Zielona Góra Spółka Akcyjna, Zielona Góra, Polska i dokonanie wpisu: PR BM SPÓŁKA Z OGRANICZONĄ ODPOWIEDZIALNOŚCIĄ, Warszawa, Polska.

**187291** 2012 08 21 A. Wprowadzono zmianę nazwy uprawnionego przez wykreślenie PR BM SPÓŁKA Z OGRANICZONĄ ODPOWIEDZIALNOŚCIĄ, Warszawa, Polska i dokonanie wpisu: V&S POLISH BRANDS SPÓŁKA Z OGRANICZONĄ ODPOWIEDZIALNOŚCIĄ, Warszawa, Polska.

**187292** 2012 08 21 A. Wprowadzono zmianę nazwy uprawnionego przez wykreślenie wpisu: V & S Luksusowa Zielona Góra Spółka

ka Akcyjna, Zielona Góra, Polska i dokonanie wpisu: PR BM SPÓŁKA Z OGRANICZONĄ ODPOWIEDZIALNOŚCIĄ, Warszawa, Polska.

**187292** 2012 08 21 A. Wprowadzono zmianę nazwy uprawnionego przez wykreślenie PR BM SPÓŁKA Z OGRANICZONĄ ODPOWIEDZIALNOŚCIĄ, Warszawa, Polska i dokonanie wpisu: V&S POLISH BRANDS SPÓŁKA Z OGRANICZONĄ ODPOWIEDZIALNOŚCIĄ, Warszawa, Polska.

**187293** 2012 08 21 A. Wprowadzono zmianę nazwy uprawnionego przez wykreślenie wpisu: V & S Luksusowa Zielona Góra Spółka Akcyjna, Zielona Góra, Polska i dokonanie wpisu: PR BM SPÓŁKA Z OGRANICZONĄ ODPOWIEDZIALNOŚCIĄ, Warszawa, Polska.

**187293** 2012 08 21 A. Wprowadzono zmianę nazwy uprawnionego przez wykreślenie PR BM SPÓŁKA Z OGRANICZONĄ ODPOWIEDZIALNOŚCIĄ, Warszawa, Polska i dokonanie wpisu: V&S POLISH BRANDS SPÓŁKA Z OGRANICZONĄ ODPOWIEDZIALNOŚCIĄ, Warszawa, Polska.

**187444** 2012 08 30 A. Wprowadzono zmianę nazwy uprawnionego przez wykreślenie wpisu: Produkcyjno-Handlowe Przedsiębiorstwo Farmaceutyków CURTIS-HEALTHCARE Spółka z o.o., Poznań, Polska 631513107 i dokonanie wpisu: CURTIS HEALTH CAPS SPÓŁKA Z OGRANICZONĄ ODPOWIEDZIALNOŚCIĄ, Poznań, Polska 631513107.

**187444** 2012 08 30 A. Wprowadzono zmianę uprawnionego przez wykreślenie wpisu: CURTIS HEALTH CAPS SPÓŁKA Z OGRANICZONĄ ODPOWIEDZIALNOŚCIĄ, Poznań, Polska 631513107 i dokonanie wpisu: ETHIFARM SPÓŁKA Z OGRANICZONĄ ODPOWIEDZIALNOŚCIĄ SPÓŁKA KOMANDYTOWA, Poznań, Polska 300833593.

**187601** 2012 08 17 A. Wprowadzono zmianę uprawnionego przez wykreślenie wpisu: Przedsiębiorstwo Farmaceutyczne „JELFA” Spółka Akcyjna, Jelenia Góra, Polska i dokonanie wpisu: VALEANT IPM SPÓŁKA Z OGRANICZONĄ ODPOWIEDZIALNOŚCIĄ, Rzeszów, Polska 142504822.

**188140** 2012 08 31 A. Wprowadzono zmianę uprawnionego przez wykreślenie wpisu: Profesjonalna Szkoleniowo-Ochronna Agencja Związku Polskich Spadochroniarzy „KOMANDOS” Spółka z o.o., Warszawa, Polska 010161570 i dokonanie wpisu: ZWIĄZEK POLSKICH SPADOCHRONIARZY, Warszawa, Polska 002016169.

**188562** 2012 08 20 A. Wprowadzono zmianę uprawnionego przez wykreślenie wpisu: „RYŁKO” Sp. z o.o., Kalwaria Zebrzydowska, Polska 357658823 i dokonanie wpisu: „VEINTE SPÓŁKA Z OGRANICZONĄ ODPOWIEDZIALNOŚCIĄ”, Brody, Polska 142900512.

**190358** 2012 08 20 A. Wprowadzono zmianę nazwy i siedziby uprawnionego przez wykreślenie wpisu: EnergiaPro S.A., Wrocław, Polska 230179216 i dokonanie wpisu: TAURON DYSTRYBUCJA SPÓŁKA AKCYJNA, Kraków, Polska 230179216.

**190579** 2012 08 29 A. Wprowadzono zmianę uprawnionego przez wykreślenie wpisu: „TELEWIZJA KABLOWA POZNAŃ” Spółka Akcyjna, Poznań, Polska 630239680 i dokonanie wpisu: INEA SPÓŁKA AKCYJNA, Poznań, Polska 630239680.

**191311** 2012 08 31 A. Wprowadzono zmianę uprawnionego przez wykreślenie wpisu: Przedsiębiorstwo Produkcyjno-Handlowo-Usługowe „WKREŃT-MET-KLIMAS” Spółka Jawna, Kuźnica Kiedrzyńska, Polska 002747648 i dokonanie wpisu: WKREŃT-MET SPÓŁKA Z OGRANICZONĄ ODPOWIEDZIALNOŚCIĄ SPÓŁKA KOMANDYTOWA, Kuźnica Kiedrzyńska, Polska 002747648.

**191561** 2012 08 17 A. Wprowadzono zmianę uprawnionego przez wykreślenie wpisu: Przedsiębiorstwo Farmaceutyczne „JELFA” Spółka Akcyjna, Jelenia Góra, Polska 230020349 i dokonanie wpisu: VALEANT IPM SPÓŁKA Z OGRANICZONĄ ODPOWIEDZIALNOŚCIĄ, Rzeszów, Polska 142504822.

**191562** 2012 08 23 A. Wprowadzono zmianę uprawnionego przez wykreślenie wpisu: Przedsiębiorstwo Farmaceutyczne „JELFA” S.A. Jelenia Góra, Polska 230020349 i dokonanie wpisu: VALE-



ANT IPM SPÓŁKA Z OGRANICZONĄ ODPOWIEDZIALNOŚCIĄ, Rzeszów, Polska 142504822.

**191706** 2012 08 17 A. Wprowadzono zmianę uprawnionego przez wykreślenie wpisu: LUVIER S.C. Michał Ostrowski, Maciej Szuchiewicz, Małgorzata Ostrowska, Sopot, Polska 192798078 i dokonanie wpisu: LUVIER SPÓŁKA Z OGRANICZONĄ ODPOWIEDZIALNOŚCIĄ, Gdynia, Polska 221623603.

**191818** 2012 08 23 A. Wprowadzono zmianę uprawnionego przez wykreślenie wpisu: Przedsiębiorstwo Produkcyjno-Handlowo-Uslugowe „WKREŃ-MET-KLIMAS” Spółka Jawna, Kuźnica Kiedrzyńska, Polska 002747648 i dokonanie wpisu: WKREŃ-MET SPÓŁKA Z OGRANICZONĄ ODPOWIEDZIALNOŚCIĄ SPÓŁKA KOMANDYTOWA, Kuźnica Kiedrzyńska, Polska 002747648.

**192781** 2012 08 31 A. Wprowadzono zmianę uprawnionego przez wykreślenie wpisu: Przedsiębiorstwo Produkcyjno-Handlowo-Uslugowe „Wkręt-Met-Klimas” Spółka jawna, Joanna Klimas, Wojciech Klimas, Kuźnica Kiedrzyńska, Polska 002747648 i dokonanie wpisu: WKREŃ-MET SPÓŁKA Z OGRANICZONĄ ODPOWIEDZIALNOŚCIĄ SPÓŁKA KOMANDYTOWA, Kuźnica Kiedrzyńska, Polska 002747648.

**193013** 2012 08 24 A. Wprowadzono zmianę nazwy i siedziby uprawnionego przez wykreślenie wpisu: „ENERGO-TERM” Technika Grzewcza i Uzdatnianie Wody, Krzysztof Greczkowski, Krakow, Polska 356696885 i dokonanie wpisu: KRZYSZTOF GRECZKOWSKI „ENERGO-TERM” TECHNIKA GRZEWCZA I SOLARNA, Zabierzów, Polska.

**193024** 2012 08 17 A. Wprowadzono zmianę nazwy i siedziby uprawnionego przez wykreślenie wpisu: „NOBILE” Sp. z o.o., Bielsko-Biała, Polska 272771620 i dokonanie wpisu: DAMI SPÓŁKA Z OGRANICZONĄ ODPOWIEDZIALNOŚCIĄ, Katowice, Polska 272771620.

**193024** 2012 08 17 A. Wprowadzono zmianę nazwy uprawnionego przez wykreślenie wpisu: DAMI SPÓŁKA Z OGRANICZONĄ ODPOWIEDZIALNOŚCIĄ, Katowice, Polska 272771620 i dokonanie wpisu: DAMI SPÓŁKA Z OGRANICZONĄ ODPOWIEDZIALNOŚCIĄ W UPADŁOŚCI LIKWIDACYJNEJ, Katowice, Polska 272771620.

**193024** 2012 08 17 A. Wprowadzono zmianę uprawnionego przez wykreślenie wpisu: DAMI SPÓŁKA Z OGRANICZONĄ ODPOWIEDZIALNOŚCIĄ W UPADŁOŚCI LIKWIDACYJNEJ, Katowice, Polska 272771620 i dokonanie wpisu: X-BOARD EXPERT Dariusz Rosiak, Mieszna, Polska 072736699.

**193064** 2012 08 20 A. Wprowadzono zmianę nazwy uprawnionego przez wykreślenie wpisu: „MULTI-MAC” Spółka z o.o., Łódź, Polska 472193230 i dokonanie wpisu: VERVO SPÓŁKA Z OGRANICZONĄ ODPOWIEDZIALNOŚCIĄ, Łódź, Polska 472193230.

**193467** 2012 08 29 A. Wprowadzono zmianę uprawnionego przez wykreślenie wpisu: Przedsiębiorstwo Farmaceutyczne „JELFA” S.A., Jelenia Góra, Polska i dokonanie wpisu: VALEANT IPM SPÓŁKA Z OGRANICZONĄ ODPOWIEDZIALNOŚCIĄ, Rzeszów, Polska 142504822.

**194064** 2012 08 30 A. Wprowadzono zmianę uprawnionego przez wykreślenie wpisu: BACÓWKA L. Szot Spółka Komandytowa, Rajbrot, Polska i dokonanie wpisu: BACÓWKA TOWARY TRADYCYJNE SPÓŁKA Z OGRANICZONĄ ODPOWIEDZIALNOŚCIĄ SPÓŁKA KOMANDYTOWA, Rajbrot, Polska 852615963.

**195681** 2012 08 17 A. Wprowadzono zmianę uprawnionego przez wykreślenie wpisu: Jadwiga Radzikowska, Jerzy Bartoszek Spółka Jawna, Lublin, Polska i dokonanie wpisu: ALDIK NOVA SPÓŁKA Z OGRANICZONĄ ODPOWIEDZIALNOŚCIĄ, Lublin, Polska 060662898.

**196365** 2012 08 30 A. Wprowadzono zmianę uprawnionego przez wykreślenie wpisu: Przedsiębiorstwo Farmaceutyczne „JELFA” S.A., Jelenia Góra, Polska 230020349 i dokonanie wpisu: VALEANT IPM SPÓŁKA Z OGRANICZONĄ ODPOWIEDZIALNOŚCIĄ, Rzeszów, Polska 142504822.

**196366** 2012 08 27 A. Wprowadzono zmianę uprawnionego przez wykreślenie wpisu: Przedsiębiorstwo Farmaceutyczne „JELFA” S.A., Jelenia Góra, Polska 230020349 i dokonanie wpisu: VALEANT IPM SPÓŁKA Z OGRANICZONĄ ODPOWIEDZIALNOŚCIĄ, Rzeszów, Polska 142504822.

**196532** 2012 08 17 A. Wprowadzono zmianę uprawnionego przez wykreślenie wpisu: INDEX-METROPOLIS Sebastian Kamiński, Katowice, Polska 770761910 i dokonanie wpisu: Sebastian Kamiński, Kraków, Polska 770761910.

**196881** 2012 08 17 A. Wprowadzono zmianę uprawnionego przez wykreślenie wpisu: LUVIER S.C. Michał Ostrowski, Maciej Szuchiewicz, Małgorzata Ostrowska, Sopot, Polska i dokonanie wpisu: LUVIER SPÓŁKA Z OGRANICZONĄ ODPOWIEDZIALNOŚCIĄ, Gdynia, Polska 221623603.

**197761** 2012 08 23 A. Wprowadzono zmianę uprawnionego przez wykreślenie wpisu: Przedsiębiorstwo Farmaceutyczne „JELFA” S.A., Jelenia Góra, Polska 2300200349 i dokonanie wpisu: VALEANT IPM SPÓŁKA Z OGRANICZONĄ ODPOWIEDZIALNOŚCIĄ, Rzeszów, Polska 142504822.

**198034** 2012 08 24 A. Wprowadzono zmianę uprawnionego przez wykreślenie wpisu: „POLBITA” Sp. z o.o., Warszawa, Polska 010416589 i dokonanie wpisu: GALT SPV 15 SPÓŁKA Z OGRANICZONĄ ODPOWIEDZIALNOŚCIĄ, Warszawa, Polska.

**199652** 2012 08 16 D. Dokonano wpisu: „W dniu 2 stycznia 2012 r. na podstawie postanowienia Sądu Rejonowego dla m. st. Warszawy w Warszawie Wydział XI Gospodarczy – Rejestru Zastawów (sygn. akt WA.XI.Ns-Rej.Za 14045/11/584) wpisano do Rejestru Zastawów pod pozycją 2289769 zastaw rejestrowy na prawie ochronnym udzielonym na znak towarowy R-199652 w celu zabezpieczenia wierzytelności przysługujących Alior Bank S.A. z siedzibą w Warszawie wobec POLBITA - Spółka z ograniczoną odpowiedzialnością, z siedzibą w Warszawie”.

**199652** 2012 08 16 D. Dokonano wpisu: „W dniu 30 marca 2012 r. na podstawie postanowienia Sądu Rejonowego dla m. st. Warszawy w Warszawie Wydział XI Gospodarczy – Rejestru Zastawów (sygn. akt WA.XI.Ns-Rej.Za 2758/12/669) wpisano do Rejestru Zastawów pod pozycją 2301059 zastaw rejestrowy na prawie ochronnym udzielonym na znak towarowy R-199652 w celu zabezpieczenia wierzytelności przysługujących Alior Bank S.A. z siedzibą w Warszawie wobec POLBITA MARKETING Spółka z ograniczoną odpowiedzialnością, z siedzibą w Błoniach”.

**200043** 2012 08 31 A. Wprowadzono zmianę uprawnionego przez wykreślenie wpisu: Przedsiębiorstwo Produkcyjno-Handlowo-Uslugowe „Wkręt-Met-Klimas” Spółka jawna, Joanna Klimas, Wojciech Klimas, Kuźnica Kiedrzyńska, Polska 002747648 i dokonanie wpisu: WKREŃ-MET SPÓŁKA Z OGRANICZONĄ ODPOWIEDZIALNOŚCIĄ SPÓŁKA KOMANDYTOWA, Kuźnica Kiedrzyńska, Polska 002747648.

**200092** 2012 08 23 A. Wprowadzono zmianę uprawnionego przez wykreślenie wpisu: Przedsiębiorstwo Farmaceutyczne „JELFA” Spółka Akcyjna, Jelenia Góra, Polska 230020349 i dokonanie wpisu: VALEANT IPM SPÓŁKA Z OGRANICZONĄ ODPOWIEDZIALNOŚCIĄ, Rzeszów, Polska 142504822.

**200103** 2012 08 23 A,E. Wprowadzono zmianę przez wykreślenie wpisu: „MISPOL” Spółka Akcyjna, Suwałki, Polska 050400516 Mispol Group Trade Sp. z o.o., Białystok, Polska 510957996 i dokonanie wpisu: „MISPOL” SPÓŁKA AKCYJNA, Białystok, Polska 050400516 oraz w rubryce E wykreślenie wpisu: Wspólne prawo ochronne.

**200495** 2012 08 20 A. Wprowadzono zmianę uprawnionego przez wykreślenie wpisu: „RYŁKO” Spółka z o.o., Kalwaria Zebrzydowska, Polska 357658823 i dokonanie wpisu: „VEINTE SPÓŁKA Z OGRANICZONĄ ODPOWIEDZIALNOŚCIĄ”, Brody, Polska 142900512.

**200369** 2012 08 28 A. Wprowadzono zmianę uprawnionego przez wykreślenie wpisu: „FLEK” Import-Eksport Tadeusz Micał, Gdynia, Polska 190540312 i dokonanie wpisu: MONIKA MICAŁ-POŁCZYŃSKA „FLEK” IMPORT-EKSPORT, Gdynia, Polska 221142000.

**201194** 2012 08 17 A. Wprowadzono zmianę nazwy i siedziby uprawnionego przez wykreślenie wpisu: STUDIO FIGURA Izabella Michalak, Tarnowo Podgórne, Polska 300224173 i dokonanie wpisu: Izabella Michalak ROLLEN POLSKA – STUDIO FIGURA MICHALAK IZABELLA, Lusówko, Polska 300224173.

**201195** 2012 08 17 A. Wprowadzono zmianę nazwy i siedziby uprawnionego przez wykreślenie wpisu: STUDIO FIGURA Izabella Michalak, Tarnowo Podgórne, Polska 300224173 i dokonanie wpisu: Izabella Michalak ROLLEN POLSKA – STUDIO FIGURA MICHALAK IZABELLA, Lusówko, Polska 300224173.

**201639** 2012 08 17 A. Wprowadzono zmianę uprawnionego przez wykreślenie wpisu: ALDIK Spółka z o.o., Lublin, Polska 430339381 i dokonanie wpisu: ALDIK NOVA SPÓŁKA Z OGRANICZONĄ ODPOWIEDZIALNOŚCIĄ, Lublin, Polska 060662898.

**201896** 2012 08 17 A. Wprowadzono zmianę nazwy uprawnionego przez wykreślenie wpisu: „MAC MIX POLSKA” Sp. z o.o., Zielona Góra, Polska 970571995 i dokonanie wpisu: „MAC MIX POLSKA” SPÓŁKA Z OGRANICZONĄ ODPOWIEDZIALNOŚCIĄ W LIKWIDACJI, Zielona Góra, Polska.

**201896** 2012 08 17 A. Wprowadzono zmianę uprawnionego przez wykreślenie wpisu: „MAC MIX POLSKA” SPÓŁKA Z OGRANICZONĄ ODPOWIEDZIALNOŚCIĄ W LIKWIDACJI, Zielona Góra, Polska i dokonanie wpisu: BETKOM SPÓŁKA Z OGRANICZONĄ ODPOWIEDZIALNOŚCIĄ, Zielona Góra, Polska 978117868.

**203430** 2012 08 24 A. Wprowadzono zmianę uprawnionego przez wykreślenie wpisu: WOKAS – Kopalnie Torfu Spółka z o.o., Rudnik, Polska 712384908 i dokonanie wpisu: WOKAS SPÓŁKA AKCYJNA, Łosice, Polska.

**203431** 2012 08 24 A. Wprowadzono zmianę uprawnionego przez wykreślenie wpisu: WOKAS – Kopalnie Torfu Spółka z o.o., Rudnik, Polska 712384908 i dokonanie wpisu: WOKAS SPÓŁKA AKCYJNA, Łosice, Polska.

**203432** 2012 08 24 A. Wprowadzono zmianę uprawnionego przez wykreślenie wpisu: WOKAS – Kopalnie Torfu Spółka z o.o., Rudnik, Polska 712384908 i dokonanie wpisu: WOKAS SPÓŁKA AKCYJNA, Łosice, Polska.

**203521** 2012 08 27 A. Wprowadzono zmianę uprawnionego przez wykreślenie wpisu: Przedsiębiorstwo Farmaceutyczne „JELFA” S.A., Jelenia Góra, Polska 230020349 i dokonanie wpisu: VALEANT IPM SPÓŁKA Z OGRANICZONĄ ODPOWIEDZIALNOŚCIĄ, Rzeszów, Polska 142504822.

**203522** 2012 08 29 A. Wprowadzono zmianę uprawnionego przez wykreślenie wpisu: Przedsiębiorstwo Farmaceutyczne „JELFA” S.A., Jelenia Góra, Polska 230020349 i dokonanie wpisu: VALEANT IPM SPÓŁKA Z OGRANICZONĄ ODPOWIEDZIALNOŚCIĄ, Rzeszów, Polska 142504822.

**204501** 2012 08 27 A. Wprowadzono zmianę nazwy uprawnionego przez wykreślenie wpisu: FLORALAND DISTRIBUTION Sp. z o.o., Stanisławów Pierwszy, Polska 010838623 i dokonanie wpisu: „FLORALAND” SPÓŁKA Z OGRANICZONĄ ODPOWIEDZIALNOŚCIĄ, Stanisławów Pierwszy, Polska 010838623.

**204880** 2012 08 17 A. Wprowadzono zmianę uprawnionego przez wykreślenie wpisu: LUVIER S.C. Michał Ostrowski, Maciej Szuchiewicz, Małgorzata Ostrowska, Sopot, Polska 192798078 i dokonanie wpisu: LUVIER SPÓŁKA Z OGRANICZONĄ ODPOWIEDZIALNOŚCIĄ, Gdynia, Polska 221623603.

**205281** 2012 08 30 A. Wprowadzono zmianę uprawnionego przez wykreślenie wpisu: Przedsiębiorstwo Farmaceutyczne „JELFA” S.A., Jelenia Góra, Polska 230020349 i dokonanie wpisu:

VALEANT IPM SPÓŁKA Z OGRANICZONĄ ODPOWIEDZIALNOŚCIĄ, Rzeszów, Polska 142504822.

**205729** 2012 08 27 A. Wprowadzono zmianę uprawnionego przez wykreślenie wpisu: DATA SYSTEM Paweł Fryczyński, Poznań, Polska 634448310 i dokonanie wpisu: DSG MARKETING SPÓŁKA Z OGRANICZONĄ ODPOWIEDZIALNOŚCIĄ, Poznań, Polska 301622929.

**205962** 2012 08 30 A. Wprowadzono zmianę uprawnionego przez wykreślenie wpisu: Przedsiębiorstwo Farmaceutyczne „JELFA” Spółka Akcyjna, Jelenia Góra, Polska 230020349 i dokonanie wpisu: VALEANT IPM SPÓŁKA Z OGRANICZONĄ ODPOWIEDZIALNOŚCIĄ, Rzeszów, Polska 142504822.

**205963** 2012 08 30 A. Wprowadzono zmianę uprawnionego przez wykreślenie wpisu: Przedsiębiorstwo Farmaceutyczne „JELFA” Spółka Akcyjna, Jelenia Góra, Polska 230020349 i dokonanie wpisu: VALEANT IPM SPÓŁKA Z OGRANICZONĄ ODPOWIEDZIALNOŚCIĄ, Rzeszów, Polska 142504822.

**205964** 2012 08 30 A. Wprowadzono zmianę uprawnionego przez wykreślenie wpisu: Przedsiębiorstwo Farmaceutyczne „JELFA” Spółka Akcyjna, Jelenia Góra, Polska 230020349 i dokonanie wpisu: VALEANT IPM SPÓŁKA Z OGRANICZONĄ ODPOWIEDZIALNOŚCIĄ, Rzeszów, Polska 142504822.

**206166** 2012 08 27 A. Wprowadzono zmianę nazwy uprawnionego przez wykreślenie wpisu: FLORALAND DISTRIBUTION Spółka z ograniczoną odpowiedzialnością, Stanisławów Pierwszy, Polska 010838623 i dokonanie wpisu: „FLORALAND” SPÓŁKA Z OGRANICZONĄ ODPOWIEDZIALNOŚCIĄ, Stanisławów Pierwszy, Polska 010838623.

**206167** 2012 08 27 A. Wprowadzono zmianę nazwy uprawnionego przez wykreślenie wpisu: FLORALAND DISTRIBUTION Spółka z ograniczoną odpowiedzialnością, Stanisławów Pierwszy, Polska 010838623 i dokonanie wpisu: „FLORALAND” SPÓŁKA Z OGRANICZONĄ ODPOWIEDZIALNOŚCIĄ, Stanisławów Pierwszy, Polska 010838623.

**207108** 2012 08 20 A. Wprowadzono zmianę uprawnionego przez wykreślenie wpisu: TYMBARK – GMW Sp. z o.o. Sp.k., Tymbark, Polska 490540969 i dokonanie wpisu: TYMBARK – MWS SPÓŁKA Z OGRANICZONĄ ODPOWIEDZIALNOŚCIĄ SPÓŁKA KOMANDYTOWO-AKCYJNA, Tymbark, Polska 490540969.

**207109** 2012 08 20 A. Wprowadzono zmianę uprawnionego przez wykreślenie wpisu: TYMBARK – GMW Sp. z o.o. Sp.k., Tymbark, Polska 490540969 i dokonanie wpisu: TYMBARK – MWS SPÓŁKA Z OGRANICZONĄ ODPOWIEDZIALNOŚCIĄ SPÓŁKA KOMANDYTOWO-AKCYJNA, Tymbark, Polska 490540969.

**207113** 2012 08 20 A. Wprowadzono zmianę uprawnionego przez wykreślenie wpisu: TYMBARK – GMW Sp. z o.o. Sp.k., Tymbark, Polska 490540969 i dokonanie wpisu: TYMBARK – MWS SPÓŁKA Z OGRANICZONĄ ODPOWIEDZIALNOŚCIĄ SPÓŁKA KOMANDYTOWO-AKCYJNA, Tymbark, Polska 490540969.

**207681** 2012 08 28 A. Wprowadzono zmianę uprawnionego przez wykreślenie wpisu: Krajowy Rejestr Długów Biuro Informacji Gospodarczej S.A., Wrocław, Polska 932913319 i dokonanie wpisu: WESARI INVESTMENTS SPÓŁKA Z OGRANICZONĄ ODPOWIEDZIALNOŚCIĄ, Wrocław, Polska 021353297.

**207683** 2012 08 16 A. Wprowadzono zmianę uprawnionego przez wykreślenie wpisu: Krasnodębski i s-ka „OPTIBLOK” Spółka Jawna, Łódź, Polska 472309732 i dokonanie wpisu: OPTIBLOK SPÓŁKA Z OGRANICZONĄ ODPOWIEDZIALNOŚCIĄ, Warszawa, Polska 142811872.

**207754** 2012 08 23 A. Wprowadzono zmianę nazwy uprawnionego przez wykreślenie wpisu: Przedsiębiorstwo Produkcyjno-Handlowo-Usługowe DUDA-BIS Spółka z o.o., Sosnowiec, Polska 276292193 i dokonanie wpisu: Przedsiębiorstwo Produkcyjno-Han-

dłowo-Uslugowe DUDA-BIS Spółka z o.o. w upadłości, Sosnowiec, Polska 276292193.

**207754** 2012 08 23 A. Wprowadzono zmianę nazwy uprawnionego przez wykreślenie wpisu: Przedsiębiorstwo Produkcyjno-Handlowo-Uslugowe DUDA-BIS Spółka z o.o. w upadłości, Sosnowiec, Polska 276292193 i dokonanie wpisu: ZAKŁADY MIĘSNE SILESIA SPÓŁKA AKCYJNA, Katowice, Polska 080287781.

**207860** 2012 08 29 A. Wprowadzono zmianę uprawnionego przez wykreślenie wpisu: KOELNER Spółka Akcyjna, Wrocław, Polska 932098397 i dokonanie wpisu: K-SPV 26 SPÓŁKA Z OGRANICZONĄ ODPOWIEDZIALNOŚCIĄ, Kraków, Polska 121459590.

**207860** 2012 08 29 A. Wprowadzono zmianę nazwy i siedziby uprawnionego przez wykreślenie wpisu: K-SPV 26 SPÓŁKA Z OGRANICZONĄ ODPOWIEDZIALNOŚCIĄ, Kraków, Polska 121459590 i dokonanie wpisu: KOELNER RAWLPLUG IP SPÓŁKA Z OGRANICZONĄ ODPOWIEDZIALNOŚCIĄ, Kraków, Polska 121459590.

**208302** 2012 08 27 A. Wprowadzono zmianę uprawnionego przez wykreślenie wpisu: Przedsiębiorstwo Farmaceutyczne „JELFA” Spółka Akcyjna, Jelenia Góra, Polska 230020349 i dokonanie wpisu: VALEANT IPM SPÓŁKA Z OGRANICZONĄ ODPOWIEDZIALNOŚCIĄ, Rzeszów, Polska 142504822.

**208833** 2012 08 29 A. Wprowadzono zmianę uprawnionego przez wykreślenie wpisu: Przedsiębiorstwo Farmaceutyczne „JELFA” Spółka Akcyjna, Jelenia Góra, Polska 230020349 i dokonanie wpisu: VALEANT IPM SPÓŁKA Z OGRANICZONĄ ODPOWIEDZIALNOŚCIĄ, Rzeszów, Polska 142504822.

**208834** 2012 08 31 A. Wprowadzono zmianę uprawnionego przez wykreślenie wpisu: Przedsiębiorstwo Farmaceutyczne „JELFA” Spółka Akcyjna, Jelenia Góra, Polska 230020349 i dokonanie wpisu: VALEANT IPM SPÓŁKA Z OGRANICZONĄ ODPOWIEDZIALNOŚCIĄ, Rzeszów, Polska 142504822.

**208835** 2012 08 31 A. Wprowadzono zmianę uprawnionego przez wykreślenie wpisu: Przedsiębiorstwo Farmaceutyczne „JELFA” Spółka Akcyjna, Jelenia Góra, Polska 230020349 i dokonanie wpisu: VALEANT IPM SPÓŁKA Z OGRANICZONĄ ODPOWIEDZIALNOŚCIĄ, Rzeszów, Polska 142504822.

**209445** 2012 08 28 A. Wprowadzono zmianę uprawnionego przez wykreślenie wpisu: „INSTAL-RZESZÓW” Spółka Akcyjna, w upadłości, Rzeszów, Polska 690021269 i dokonanie wpisu: RESGAJ SPÓŁKA Z OGRANICZONĄ ODPOWIEDZIALNOŚCIĄ SPÓŁKA KOMANDYTOWA, Rzeszów, Polska 180192600.

**209446** 2012 08 28 A. Wprowadzono zmianę uprawnionego przez wykreślenie wpisu: „INSTAL-RZESZÓW” Spółka Akcyjna, w upadłości, Rzeszów, Polska 690021269 i dokonanie wpisu: RESGAJ SPÓŁKA Z OGRANICZONĄ ODPOWIEDZIALNOŚCIĄ SPÓŁKA KOMANDYTOWA, Rzeszów, Polska 180192600.

**209707** 2012 08 31 A. Wprowadzono zmianę nazwy uprawnionego przez wykreślenie wpisu: Mazowiecka Spółdzielnia Mleczarska OSTROWIA, Ostrów Mazowiecka, Polska 000440785 i dokonanie wpisu: MAZOWIECKA SPÓŁDZIELNIA MLECZARSKA „OSTROWIA” W UPADŁOŚCI LIKWIDACYJNEJ, Ostrów Mazowiecka, Polska 000440785.

**209707** 2012 08 31 A. Wprowadzono zmianę uprawnionego przez wykreślenie wpisu: MAZOWIECKA SPÓŁDZIELNIA MLECZARSKA „OSTROWIA” W UPADŁOŚCI LIKWIDACYJNEJ, Ostrów Mazowiecka, Polska 000440785 i dokonanie wpisu: EMIR 10 SPÓŁKA Z OGRANICZONĄ ODPOWIEDZIALNOŚCIĄ, Warszawa, Polska 142611015.

**209708** 2012 08 31 A. Wprowadzono zmianę nazwy uprawnionego przez wykreślenie wpisu: Mazowiecka Spółdzielnia Mleczarska OSTROWIA, Ostrów Mazowiecka, Polska 000440785 i dokonanie wpisu: MAZOWIECKA SPÓŁDZIELNIA MLECZARSKA „OSTROWIA” W UPADŁOŚCI LIKWIDACYJNEJ, Ostrów Mazowiecka, Polska 000440785.

**209708** 2012 08 31 A. Wprowadzono zmianę uprawnionego przez wykreślenie wpisu: MAZOWIECKA SPÓŁDZIELNIA MLECZARSKA „OSTROWIA” W UPADŁOŚCI LIKWIDACYJNEJ, Ostrów Mazowiecka, Polska 000440785 i dokonanie wpisu: EMIR 10 SPÓŁKA Z OGRANICZONĄ ODPOWIEDZIALNOŚCIĄ, Warszawa, Polska 142611015.

**209824** 2012 08 31 A. Wprowadzono zmianę nazwy uprawnionego przez wykreślenie wpisu: Mazowiecka Spółdzielnia Mleczarska OSTROWIA, Ostrów Mazowiecka, Polska 000440785 i dokonanie wpisu: MAZOWIECKA SPÓŁDZIELNIA MLECZARSKA „OSTROWIA” W UPADŁOŚCI LIKWIDACYJNEJ, Ostrów Mazowiecka, Polska 000440785.

**209824** 2012 08 31 A. Wprowadzono zmianę uprawnionego przez wykreślenie wpisu: MAZOWIECKA SPÓŁDZIELNIA MLECZARSKA „OSTROWIA” W UPADŁOŚCI LIKWIDACYJNEJ, Ostrów Mazowiecka, Polska 000440785 i dokonanie wpisu: EMIR 10 SPÓŁKA Z OGRANICZONĄ ODPOWIEDZIALNOŚCIĄ, Warszawa, Polska 142611015.

**209825** 2012 08 31 A. Wprowadzono zmianę nazwy uprawnionego przez wykreślenie wpisu: Mazowiecka Spółdzielnia Mleczarska OSTROWIA, Ostrów Mazowiecka, Polska 000440785 i dokonanie wpisu: MAZOWIECKA SPÓŁDZIELNIA MLECZARSKA „OSTROWIA” W UPADŁOŚCI LIKWIDACYJNEJ, Ostrów Mazowiecka, Polska 000440785.

**209825** 2012 08 31 A. Wprowadzono zmianę uprawnionego przez wykreślenie wpisu: MAZOWIECKA SPÓŁDZIELNIA MLECZARSKA „OSTROWIA” W UPADŁOŚCI LIKWIDACYJNEJ, Ostrów Mazowiecka, Polska 000440785 i dokonanie wpisu: EMIR 10 SPÓŁKA Z OGRANICZONĄ ODPOWIEDZIALNOŚCIĄ, Warszawa, Polska 142611015.

**209826** 2012 08 31 A. Wprowadzono zmianę nazwy uprawnionego przez wykreślenie wpisu: Mazowiecka Spółdzielnia Mleczarska OSTROWIA, Ostrów Mazowiecka, Polska 000440785 i dokonanie wpisu: MAZOWIECKA SPÓŁDZIELNIA MLECZARSKA „OSTROWIA” W UPADŁOŚCI LIKWIDACYJNEJ, Ostrów Mazowiecka, Polska 000440785.

**209826** 2012 08 31 A. Wprowadzono zmianę uprawnionego przez wykreślenie wpisu: MAZOWIECKA SPÓŁDZIELNIA MLECZARSKA „OSTROWIA” W UPADŁOŚCI LIKWIDACYJNEJ, Ostrów Mazowiecka, Polska 000440785 i dokonanie wpisu: EMIR 10 SPÓŁKA Z OGRANICZONĄ ODPOWIEDZIALNOŚCIĄ, Warszawa, Polska 142611015.

**298879** 2012 08 17 A. Wprowadzono zmianę uprawnionego przez wykreślenie wpisu: SKĄPIEC.PL Mariusz Janiszewski, Wrocław, Polska 933046250 i dokonanie wpisu: SAPIEC.PL SPÓŁKA Z OGRANICZONĄ ODPOWIEDZIALNOŚCIĄ, Wrocław, Polska 021834370.

**209948** 2012 08 28 A. Wprowadzono zmianę uprawnionego przez wykreślenie wpisu: KATRIN Katarzyna Ławrynowicz, Gdynia, Polska 220262110 i dokonanie wpisu: OLGA ŚWITAL, Gdynia, Polska 220857061.

**210061** 2012 08 30 A. Wprowadzono zmianę nazwy uprawnionego przez wykreślenie wpisu: Produkcyjno-Handlowe Przedsiębiorstwo Farmaceutyków CURTIS-HEALTHCARE Spółka z o.o., Poznań, Polska 631513107 i dokonanie wpisu: CURTIS HEALTH CAPS SPÓŁKA Z OGRANICZONĄ ODPOWIEDZIALNOŚCIĄ, Poznań, Polska 631513107.

**210061** 2012 08 30 A. Wprowadzono zmianę uprawnionego przez wykreślenie wpisu: CURTIS HEALTH CAPS SPÓŁKA Z OGRANICZONĄ ODPOWIEDZIALNOŚCIĄ, Poznań, Polska 631513107 i dokonanie wpisu: ETHIFARM SPÓŁKA Z OGRANICZONĄ ODPOWIEDZIALNOŚCIĄ SPÓŁKA KOMANDYTOWA, Poznań, Polska 300833593.

**210720** 2012 08 29 A. Wprowadzono zmianę uprawnionego przez wykreślenie wpisu: KOELNER ŁAŃCUCKA FABRYKA ŚRUB SPÓŁKA Z OGRANICZONĄ ODPOWIEDZIALNOŚCIĄ, Łańcut, Polska

180333957 i dokonanie wpisu: K-SPV 26 SPÓŁKA Z OGRANICZONĄ ODPOWIEDZIALNOŚCIĄ, Kraków, Polska 121459590.

**210720** 2012 08 29 A. Wprowadzono zmianę nazwy uprawnionego przez wykreślenie wpisu: K-SPV 26 SPÓŁKA Z OGRANICZONĄ ODPOWIEDZIALNOŚCIĄ, Kraków, Polska 121459590 i dokonanie wpisu: KOELNER RAWLPLUG IP SPÓŁKA Z OGRANICZONĄ ODPOWIEDZIALNOŚCIĄ, Kraków, Polska 121459590.

**210836** 2012 08 28 A. Wprowadzono zmianę uprawnionego przez wykreślenie wpisu: „PROFES CENTRUM KSZTAŁCENIA I DORADZTWA EWA KARPIŃSKA-BRYKE, ARTUR OLSZEWSKI, MARIUSZ BRYKE” SPÓŁKA JAWNA, Wrocław, Polska 930169153 i dokonanie wpisu: PROFES SPÓŁKA Z OGRANICZONĄ ODPOWIEDZIALNOŚCIĄ SPÓŁKA KOMANDYTOWA, Wrocław, Polska 930169153.

**210837** 2012 08 28 A. Wprowadzono zmianę uprawnionego przez wykreślenie wpisu: „PROFES CENTRUM KSZTAŁCENIA I DORADZTWA EWA KARPIŃSKA-BRYKE, ARTUR OLSZEWSKI, MARIUSZ BRYKE” SPÓŁKA JAWNA, Wrocław, Polska 930169153 i dokonanie wpisu: PROFES SPÓŁKA Z OGRANICZONĄ ODPOWIEDZIALNOŚCIĄ SPÓŁKA KOMANDYTOWA, Wrocław, Polska 930169153.

**210932** 2012 08 28 A. Wprowadzono zmianę uprawnionego przez wykreślenie wpisu: LOTOS PARAFINY Spółka z o.o., Jasło, Polska i dokonanie wpisu: POLWAX SPÓŁKA Z OGRANICZONĄ ODPOWIEDZIALNOŚCIĄ, Jasło, Polska 370490581.

**211137** 2012 08 21 A. Wprowadzono zmianę uprawnionego przez wykreślenie wpisu: Viet Thai International Joint Stock Company, Hanoi, Wietnam i dokonanie wpisu: SF VUNG TAU JOINT STOCK COMPANY, Vung Tau City, Wietnam.

**211258** 2012 08 27 A. Wprowadzono zmianę uprawnionego przez wykreślenie wpisu: DATA SYSTEM Paweł Fryczyński, Poznań, Polska 634448310 i dokonanie wpisu: DSG MARKETING SPÓŁKA Z OGRANICZONĄ ODPOWIEDZIALNOŚCIĄ, Poznań, Polska 301622929.

**211259** 2012 08 27 A. Wprowadzono zmianę uprawnionego przez wykreślenie wpisu: DATA SYSTEM Paweł Fryczyński, Poznań, Polska 634448310 i dokonanie wpisu: DSG MARKETING SPÓŁKA Z OGRANICZONĄ ODPOWIEDZIALNOŚCIĄ, Poznań, Polska 301622929.

**211384** 2012 08 20 A. Wprowadzono zmianę uprawnionego przez wykreślenie wpisu: TYMBARK – GMW Sp. z o.o. Sp.k., Tymbark, Polska 490540969 i dokonanie wpisu: TYMBARK – MWS SPÓŁKA Z OGRANICZONĄ ODPOWIEDZIALNOŚCIĄ SPÓŁKA KOMANDYTOWO-AKCYJNA, Tymbark, Polska 490540969.

**211839** 2012 08 17 A. Wprowadzono zmianę nazwy i siedziby uprawnionego przez wykreślenie wpisu: EnergiaPro S.A., Wrocław, Polska 230179216 i dokonanie wpisu: TAURON DYSTRYBUCJA SPÓŁKA AKCYJNA, Kraków, Polska 230179216.

**211980** 2012 08 28 A. Wprowadzono zmianę uprawnionego przez wykreślenie wpisu: Przedsiębiorstwo Produkcyjno Handlowo Usługowe TESPOL Tadeusz Koralewski, Stanisławów Stary, Polska 730173706 i dokonanie wpisu: PRZEDSIĘBIORSTWO PRODUKCYJNO-HANDLOWO-USŁUGOWE „TESPOL” TADEUSZ KORALEWSKI, Konstantynów Łódzki, Polska 730173706.

**212288** 2012 08 17 A. Wprowadzono zmianę nazwy uprawnionego przez wykreślenie wpisu: ELMECH Jan Nikołajuk, Białystok, Polska 050127061 i dokonanie wpisu: NIKOL JAN NIKOŁAJUK, Białystok, Polska 050127061.

**212311** 2012 08 23 A. Wprowadzono zmianę uprawnionego przez wykreślenie wpisu: Przedsiębiorstwo Farmaceutyczne „JELFA” S.A., Jelenia Góra, Polska 230020349 i dokonanie wpisu: VALEANT IPM SPÓŁKA Z OGRANICZONĄ ODPOWIEDZIALNOŚCIĄ, Rzeszów, Polska 142504822.

**212312** 2012 08 29 A. Wprowadzono zmianę uprawnionego przez wykreślenie wpisu: Przedsiębiorstwo Farmaceutyczne

„JELFA” S.A., Jelenia Góra, Polska 230020349 i dokonanie wpisu: VALEANT IPM SPÓŁKA Z OGRANICZONĄ ODPOWIEDZIALNOŚCIĄ, Rzeszów, Polska 142504822.

**212313** 2012 08 27 A. Wprowadzono zmianę uprawnionego przez wykreślenie wpisu: Przedsiębiorstwo Farmaceutyczne „JELFA” Spółka Akcyjna, Jelenia Góra, Polska 230020349 i dokonanie wpisu: VALEANT IPM SPÓŁKA Z OGRANICZONĄ ODPOWIEDZIALNOŚCIĄ, Rzeszów, Polska 142504822.

**212314** 2012 08 30 A. Wprowadzono zmianę uprawnionego przez wykreślenie wpisu: Przedsiębiorstwo Farmaceutyczne „JELFA” Spółka Akcyjna, Jelenia Góra, Polska 230020349 i dokonanie wpisu: VALEANT IPM SPÓŁKA Z OGRANICZONĄ ODPOWIEDZIALNOŚCIĄ, Rzeszów, Polska 142504822.

**212316** 2012 08 30 A. Wprowadzono zmianę uprawnionego przez wykreślenie wpisu: Przedsiębiorstwo Farmaceutyczne „JELFA” Spółka Akcyjna, Jelenia Góra, Polska 230020349 i dokonanie wpisu: VALEANT IPM SPÓŁKA Z OGRANICZONĄ ODPOWIEDZIALNOŚCIĄ, Rzeszów, Polska 142504822.

**212371** 2012 08 17 A. Wprowadzono zmianę siedziby uprawnionego przez wykreślenie wpisu: Zakłady Cukiernicze „Jutrzenka – Dobre Miasto” Spółka z o.o., Olsztyn, Polska 280080335 i dokonanie wpisu: Zakłady Cukiernicze „Jutrzenka – Dobre Miasto” Spółka z o.o., Dobre Miasto, Polska 280080335.

**212372** 2012 08 17 A. Wprowadzono zmianę siedziby uprawnionego przez wykreślenie wpisu: Zakłady Cukiernicze „Jutrzenka – Dobre Miasto” Spółka z o.o., Olsztyn, Polska 280080335 i dokonanie wpisu: Zakłady Cukiernicze „Jutrzenka – Dobre Miasto” Spółka z o.o., Dobre Miasto, Polska 280080335.

**212601** 2012 08 30 A. Wprowadzono zmianę uprawnionego przez wykreślenie wpisu: Przedsiębiorstwo Farmaceutyczne „JELFA” S.A., Jelenia Góra, Polska 230020349 i dokonanie wpisu: VALEANT IPM SPÓŁKA Z OGRANICZONĄ ODPOWIEDZIALNOŚCIĄ, Rzeszów, Polska 142504822.

**212628** 2012 08 29 A. Wprowadzono zmianę uprawnionego przez wykreślenie wpisu: „ERGIS” Sp. z o.o., Bielsko-Biała, Polska 072381782 i dokonanie wpisu: NERO SPÓŁKA Z OGRANICZONĄ ODPOWIEDZIALNOŚCIĄ, Lublin, Polska 430362836.

**213005** 2012 08 23 A. Wprowadzono zmianę uprawnionego przez wykreślenie wpisu: Parfums Givenchy S.A., Levallois Perret, Francja i dokonanie wpisu: LVMH FRAGRANCE BRANDS (SOCIETE ANONYME), Levallois Perret, Francja.

**213242** 2012 08 22 A. Wprowadzono zmianę nazwy uprawnionego przez wykreślenie wpisu: E. WEDEL SPÓŁKA Z OGRANICZONĄ ODPOWIEDZIALNOŚCIĄ, Warszawa, Polska 142078650 i dokonanie wpisu: LOTTE WEDEL SPÓŁKA Z OGRANICZONĄ ODPOWIEDZIALNOŚCIĄ, Warszawa, Polska.

**213243** 2012 08 22 A. Wprowadzono zmianę nazwy uprawnionego przez wykreślenie wpisu: E. WEDEL SPÓŁKA Z OGRANICZONĄ ODPOWIEDZIALNOŚCIĄ, Warszawa, Polska 142078650 i dokonanie wpisu: LOTTE WEDEL SPÓŁKA Z OGRANICZONĄ ODPOWIEDZIALNOŚCIĄ, Warszawa, Polska.

**213244** 2012 08 22 A. Wprowadzono zmianę nazwy uprawnionego przez wykreślenie wpisu: E. WEDEL SPÓŁKA Z OGRANICZONĄ ODPOWIEDZIALNOŚCIĄ, Warszawa, Polska 142078650 i dokonanie wpisu: LOTTE WEDEL SPÓŁKA Z OGRANICZONĄ ODPOWIEDZIALNOŚCIĄ, Warszawa, Polska.

**213338** 2012 08 29 A. Wprowadzono zmianę uprawnionego przez wykreślenie wpisu: Przedsiębiorstwo Farmaceutyczne „JELFA” Spółka Akcyjna, Jelenia Góra, Polska 230020349 140000005 13134 23101 i dokonanie wpisu: VALEANT IPM SPÓŁKA Z OGRANICZONĄ ODPOWIEDZIALNOŚCIĄ, Rzeszów, Polska 142504822.

**213352** 2012 08 30 A. Wprowadzono zmianę uprawnionego przez wykreślenie wpisu: Przedsiębiorstwo Farmaceutyczne „JELFA” S.A., Jelenia Góra, Polska 230020349 i dokonanie wpisu:

VALEANT IPM SPÓŁKA Z OGRANICZONĄ ODPOWIEDZIALNOŚCIĄ, Rzeszów, Polska 142504822.

**213695** 2012 08 29 A. Wprowadzono zmianę uprawnionego przez wykreślenie wpisu: KOELNER ŁAŃCUCKA FABRYKA ŚRUB SPÓŁKA Z OGRANICZONĄ ODPOWIEDZIALNOŚCIĄ, Łañcut, Polska 180333957 i dokonanie wpisu: K-SPV 26 SPÓŁKA Z OGRANICZONĄ ODPOWIEDZIALNOŚCIĄ, Kraków, Polska 121459590.

**213695** 2012 08 29 A. Wprowadzono zmianę nazwy i siedziby uprawnionego przez wykreślenie wpisu: K-SPV 26 SPÓŁKA Z OGRANICZONĄ ODPOWIEDZIALNOŚCIĄ, Kraków, Polska 121459590 i dokonanie wpisu: KOELNER RAWLPLUG IP SPÓŁKA Z OGRANICZONĄ ODPOWIEDZIALNOŚCIĄ, Kraków, Polska 121459590.

**213715** 2012 08 22 A. Wprowadzono zmianę nazwy uprawnionego przez wykreślenie wpisu: E. WEDEL SPÓŁKA Z OGRANICZONĄ ODPOWIEDZIALNOŚCIĄ, Warszawa, Polska 142078650 i dokonanie wpisu: LOTTE WEDEL SPÓŁKA Z OGRANICZONĄ ODPOWIEDZIALNOŚCIĄ, Warszawa, Polska.

**214732** 2012 08 31 A. Wprowadzono zmianę uprawnionego przez wykreślenie wpisu: Przedsiębiorstwo Farmaceutyczne „JELFA” Spółka Akcyjna, Jelenia Góra, Polska 230020349 i dokonanie wpisu: VALEANT IPM SPÓŁKA Z OGRANICZONĄ ODPOWIEDZIALNOŚCIĄ, Rzeszów, Polska 142504822.

**214920** 2012 08 22 A. Wprowadzono zmianę nazwy uprawnionego przez wykreślenie wpisu: E. WEDEL SPÓŁKA Z OGRANICZONĄ ODPOWIEDZIALNOŚCIĄ, Warszawa, Polska 142078650 i dokonanie wpisu: LOTTE WEDEL SPÓŁKA Z OGRANICZONĄ ODPOWIEDZIALNOŚCIĄ, Warszawa, Polska.

**214921** 2012 08 22 A. Wprowadzono zmianę nazwy uprawnionego przez wykreślenie wpisu: E. WEDEL SPÓŁKA Z OGRANICZONĄ ODPOWIEDZIALNOŚCIĄ, Warszawa, Polska 142078650 i dokonanie wpisu: LOTTE WEDEL SPÓŁKA Z OGRANICZONĄ ODPOWIEDZIALNOŚCIĄ, Warszawa, Polska.

**215398** 2012 08 30 A. Wprowadzono zmianę uprawnionego przez wykreślenie wpisu: Przedsiębiorstwo Farmaceutyczne JELFA Spółka Akcyjna, Jelenia Góra, Polska 230020349 i dokonanie wpisu: VALEANT IPM SPÓŁKA Z OGRANICZONĄ ODPOWIEDZIALNOŚCIĄ, Rzeszów, Polska 142504822.

**215399** 2012 08 30 A. Wprowadzono zmianę uprawnionego przez wykreślenie wpisu: Przedsiębiorstwo Farmaceutyczne „JELFA” Spółka Akcyjna, Jelenia Góra, Polska 230020349 i dokonanie wpisu: VALEANT IPM SPÓŁKA Z OGRANICZONĄ ODPOWIEDZIALNOŚCIĄ, Rzeszów, Polska 142504822.

**215934** 2012 08 22 A. Wprowadzono zmianę nazwy uprawnionego przez wykreślenie wpisu: E. Wedel Spółka z ograniczoną odpowiedzialnością, Warszawa, Polska 142078650 i dokonanie wpisu: LOTTE WEDEL SPÓŁKA Z OGRANICZONĄ ODPOWIEDZIALNOŚCIĄ, Warszawa, Polska.

**216101** 2012 08 21 A. Wprowadzono zmianę uprawnionego przez wykreślenie wpisu: „RUCH” Spółka Akcyjna, Warszawa, Polska i dokonanie wpisu: CAPECODE CAPITAL INVESTMENTS SPÓŁKA Z OGRANICZONĄ ODPOWIEDZIALNOŚCIĄ, Warszawa, Polska.

**216101** 2012 08 21 A. Wprowadzono zmianę nazwy uprawnionego przez wykreślenie wpisu: CAPECODE CAPITAL INVESTMENTS SPÓŁKA Z OGRANICZONĄ ODPOWIEDZIALNOŚCIĄ, Warszawa, Polska i dokonanie wpisu: RUCH MARKETING SPÓŁKA Z OGRANICZONĄ ODPOWIEDZIALNOŚCIĄ, Warszawa, Polska.

**216532** 2012 08 27 A. Wprowadzono zmianę uprawnionego przez wykreślenie wpisu: Przedsiębiorstwo Farmaceutyczne JELFA Spółka Akcyjna, Jelenia Góra, Polska 230020349 i dokonanie wpisu: VALEANT IPM SPÓŁKA Z OGRANICZONĄ ODPOWIEDZIALNOŚCIĄ, Rzeszów, Polska 142504822.

**216684** 2012 08 28 A. Wprowadzono zmianę uprawnionego przez wykreślenie wpisu: „PROFES” Centrum Kształcenia i Doradztwa Ewa Karpińska-Bryke, Artur Olszewski, Mariusz Bryke Sp.j.,

Wrocław, Polska 930169153 i dokonanie wpisu: PROFES SPÓŁKA Z OGRANICZONĄ ODPOWIEDZIALNOŚCIĄ SPÓŁKA KOMANDYTOWA, Wrocław, Polska 930169153.

**216876** 2012 08 24 A. Wprowadzono zmianę nazwy uprawnionego przez wykreślenie wpisu: PRÓSZYŃSKI I S-KA S.A., Warszawa, Polska 011126422 i dokonanie wpisu: Prószyński Media Sp. z o.o., Warszawa, Polska.

**216876** 2012 08 24 A. Wprowadzono zmianę uprawnionego przez wykreślenie wpisu: Prószyński Media Sp. z o.o., Warszawa, Polska i dokonanie wpisu: Uniwersytet Wrocławski, Wrocław, Polska.

**217032** 2012 08 28 A. Wprowadzono zmianę uprawnionego przez wykreślenie wpisu: MARIO FUND Sp. z o.o., Warszawa, Polska i dokonanie wpisu: GRUPA FRR SPÓŁKA Z OGRANICZONĄ ODPOWIEDZIALNOŚCIĄ, Warszawa, Polska 142120257.

**217041** 2012 08 24 A. Wprowadzono zmianę uprawnionego przez wykreślenie wpisu: WYDAWNICTWO BAUER Spółka z ograniczoną odpowiedzialnością Spółka komandytowa, Warszawa, Polska 017481319 i dokonanie wpisu: WYDAWNICTWO BAUER POLSKA SPÓŁKA Z OGRANICZONĄ ODPOWIEDZIALNOŚCIĄ, Warszawa, Polska 142734203.

**217065** 2012 08 28 A. Wprowadzono zmianę uprawnionego przez wykreślenie wpisu: MARIO FUND Sp. z o.o., Warszawa, Polska i dokonanie wpisu: GRUPA FRR SPÓŁKA Z OGRANICZONĄ ODPOWIEDZIALNOŚCIĄ, Warszawa, Polska 142120257.

**217131** 2012 08 27 A. Wprowadzono zmianę uprawnionego przez wykreślenie wpisu: DATA SYSTEM Paweł Fryczyński, Poznań, Polska 634448310 i dokonanie wpisu: DSG MARKETING SPÓŁKA Z OGRANICZONĄ ODPOWIEDZIALNOŚCIĄ, Poznań, Polska 301622929.

**217486** 2012 08 24 A. Wprowadzono zmianę uprawnionego przez wykreślenie wpisu: POLBITA Spółka z o.o., Warszawa, Polska 010416589 i dokonanie wpisu: GALT SPV 15 Sp. z o.o., Warszawa, Polska.

**218330** 2012 08 27 A. Wprowadzono zmianę nazwy uprawnionego przez wykreślenie wpisu: FLORALAND DISTRIBUTION Spółka z o.o., Stanisławów Pierwszy, Polska 010838623 i dokonanie wpisu: „FLORALAND” SPÓŁKA Z OGRANICZONĄ ODPOWIEDZIALNOŚCIĄ, Stanisławów Pierwszy, Polska 010838623.

**218655** 2012 08 17 D. Dokonano wpisu: „Na mocy umowy z dnia 20 lutego 2012 r. udzielono pełnej i niewyłącznej licencji na używanie znaku towarowego przez Zakłady Farmaceutyczne POLPHARMA Spółka Akcyjna, Starogard Gdański, Polska przez czas nieokreślony.”

**219380** 2012 08 16 D. Dokonano wpisu: „W dniu 5 marca 2012 r. na podstawie postanowienia Sądu Rejonowego dla m. st. Warszawy w Warszawie Wydział XI Gospodarczy – Rejestru Zastawów (sygn. akt WA.XI.Ns-Rej.Za 2254/12/560) wpisano do Rejestru Zastawów pod pozycją 2297929 zastaw rejestrowy na prawie ochronnym udzielonym na znak towarowy R-219380 w celu zabezpieczenia wierzytelności przysługujących Spółdzielczemu Bankowi Rzemiosła i Rolnictwa z siedzibą w Wołominie wobec Sound and Vision Design Spółka z ograniczoną odpowiedzialnością, z siedzibą w Płońsku”.

**219540** 2012 08 29 A. Wprowadzono zmianę uprawnionego przez wykreślenie wpisu: KOELNER S.A. Wrocław, Polska 932098397 i dokonanie wpisu: K-SPV 26 SPÓŁKA Z OGRANICZONĄ ODPOWIEDZIALNOŚCIĄ, Kraków, Polska 121459590.

**219540** 2012 08 29 A. Wprowadzono zmianę nazwy i siedziby uprawnionego przez wykreślenie wpisu: K-SPV 26 SPÓŁKA Z OGRANICZONĄ ODPOWIEDZIALNOŚCIĄ, Kraków, Polska 121459590 i dokonanie wpisu: KOELNER RAWLPLUG IP SPÓŁKA Z OGRANICZONĄ ODPOWIEDZIALNOŚCIĄ, Kraków, Polska 121459590.

**219680** 2012 08 16 D. Dokonano wpisu: W dniu 12 kwietnia 2012 r. na podstawie postanowienia Sądu Rejonowego Katowice-



Wschód w Katowicach Wydział IX Gospodarczy – Rejestru Zastawów (sygn. akt KA.IX.Ns-Rej.Za 3268/12/556) wpisano do Rejestru Zastawów pod pozycją 2302375 zastaw rejestrowy na prawie ochronnym udzielonym na znak towarowy R-219680 w celu zabezpieczenia wierzytelności przysługujących Bankowi Spółdzielczemu w Jastrzębiu Zdroju wobec „Ruch” Chorzów S.A. z siedzibą w Chorzowie”.

**220167** 2012 08 27 A. Wprowadzono zmianę nazwy uprawnionego przez wykreślenie wpisu: FLORALAND DISTRIBUTION Spółka z o.o., Stanisławów Pierwszy, Polska 010838623 i dokonanie wpisu: „FLORALAND” SPÓŁKA Z OGRANICZONĄ ODPOWIEDZIALNOŚCIĄ, Stanisławów Pierwszy, Polska 010838623.

**220239** 2012 08 30 A. Wprowadzono zmianę nazwy uprawnionego przez wykreślenie wpisu: Przedsiębiorstwo Produkcyjno-Handlowo-Usługowe DUDA-BIS Spółka z ograniczoną odpowiedzialnością w upadłości, Sosnowiec, Polska 276292193 i dokonanie wpisu: ZAKŁADY MIĘSNE SILESIA SPÓŁKA AKCYJNA, Katowice, Polska 080287781.

**220350** 2012 08 16 D. Dokonano wpisu: „W dniu 1 marca 2012 r. na podstawie postanowienia Sądu Rejonowego dla m. st. Warszawy w Warszawie Wydział XI Gospodarczy – Rejestru Zastawów (sygn. akt WA.XI.Ns-Rej.Za 2256/12/362) wpisano do Rejestru Zastawów pod pozycją 2297665 zastaw rejestrowy na prawie ochronnym udzielonym na znak towarowy R-220350 w celu zabezpieczenia wierzytelności przysługujących Spółdzielczemu Bankowi Rzemiosła i Rolnictwa z siedzibą w Wołominie wobec Sound and Vision Design Spółka z ograniczoną odpowiedzialnością, z siedzibą w Płońsku”.

**220384** 2012 08 17 A. Wprowadzono zmianę uprawnionego przez wykreślenie wpisu: Gerda 2 Spółka z o.o., Starachowice, Polska 292809123 i dokonanie wpisu: LOXLEY SPÓŁKA Z OGRANICZONĄ ODPOWIEDZIALNOŚCIĄ, Starachowice, Polska 141053464.

**220528** 2012 08 23 A. Wprowadzono zmianę uprawnionego przez wykreślenie wpisu: Centrum Handlowe POGORIA Spółka z ograniczoną odpowiedzialnością, Warszawa, Polska 141031020 i dokonanie wpisu: MAYLAND REAL ESTATE SPÓŁKA Z OGRANICZONĄ ODPOWIEDZIALNOŚCIĄ, Warszawa, Polska 011632332.

**220528** 2012 08 23 A. Wprowadzono zmianę uprawnionego przez wykreślenie wpisu: MAYLAND REAL ESTATE SPÓŁKA Z OGRANICZONĄ ODPOWIEDZIALNOŚCIĄ, Warszawa, Polska 011632332 i dokonanie wpisu: PARDUS INVESTMENTS SPÓŁKA Z OGRANICZONĄ ODPOWIEDZIALNOŚCIĄ, Warszawa, Polska 142041316.

**220528** 2012 08 23 A. Wprowadzono zmianę nazwy uprawnionego przez wykreślenie wpisu: PARDUS INVESTMENTS SPÓŁKA Z OGRANICZONĄ ODPOWIEDZIALNOŚCIĄ, Warszawa, Polska 142041316 i dokonanie wpisu: POGORIA INVESTMENTS SPÓŁKA Z OGRANICZONĄ ODPOWIEDZIALNOŚCIĄ, Warszawa, Polska 142041316.

**220556** 2012 08 20 A. Wprowadzono zmianę uprawnionego przez wykreślenie wpisu: AVERE SPÓŁKA Z OGRANICZONĄ ODPOWIEDZIALNOŚCIĄ, Łódź, Polska 471541509 i dokonanie wpisu: ZENIT SPÓŁKA Z OGRANICZONĄ ODPOWIEDZIALNOŚCIĄ, Łódź, Polska 731632889.

**220629** 2012 08 22 A. Wprowadzono zmianę nazwy uprawnionego przez wykreślenie wpisu: E. Wedel Spółka z ograniczoną odpowiedzialnością, Warszawa, Polska 142078650 i dokonanie wpisu: LOTTE WEDEL SPÓŁKA Z OGRANICZONĄ ODPOWIEDZIALNOŚCIĄ, Warszawa, Polska.

**220641** 2012 08 28 A. Wprowadzono zmianę uprawnionego przez wykreślenie wpisu: BK-FOOD Poland Spółka z o.o., Gdynia, Polska 190855168 i dokonanie wpisu: KING OSCAR SPÓŁKA Z OGRANICZONĄ ODPOWIEDZIALNOŚCIĄ, KING OSCAR SPÓŁKA Z OGRANICZONĄ ODPOWIEDZIALNOŚCIĄ, Strzebielinko, Polska 220820490.

**220837** 2012 08 16 D. Dokonano wpisu: W dniu 12 kwietnia 2012 r. na podstawie postanowienia Sądu Rejonowego Katowice-Wschód w Katowicach Wydział IX Gospodarczy – Rejestru Zastawów (sygn. akt KA.IX.Ns-Rej.Za 3267/12/155) wpisano do Rejestru Zastawów pod pozycją 2302371 zastaw rejestrowy na prawie ochronnym udzielonym na znak towarowy R-220837 w celu zabezpieczenia wierzytelności przysługujących Bankowi Spółdzielczemu w Jastrzębiu Zdroju wobec „Ruch” Chorzów S.A. z siedzibą w Chorzowie”.

**221211** 2012 08 30 A. Wprowadzono zmianę uprawnionego przez wykreślenie wpisu: Przedsiębiorstwo Farmaceutyczne „JELFA” Spółka Akcyjna, Jelenia Góra, Polska 230020349 i dokonanie wpisu: VALEANT IPM SPÓŁKA Z OGRANICZONĄ ODPOWIEDZIALNOŚCIĄ, Rzeszów, Polska 142504822.

**221957** 2012 08 28 A. Wprowadzono zmianę uprawnionego przez wykreślenie wpisu: BERLING S.A., Stefanowo, Polska 010164538 i dokonanie wpisu: MW LEGAL 9 SPÓŁKA Z OGRANICZONĄ ODPOWIEDZIALNOŚCIĄ, Warszawa, Polska 142741918.

**221957** 2012 08 28 A. Wprowadzono zmianę nazwy uprawnionego przez wykreślenie wpisu: MW LEGAL 9 SPÓŁKA Z OGRANICZONĄ ODPOWIEDZIALNOŚCIĄ, Warszawa, Polska 142741918 i dokonanie wpisu: BERLING PROMOTIONS SPÓŁKA Z OGRANICZONĄ ODPOWIEDZIALNOŚCIĄ, Warszawa, Polska 142741918.

**221957** 2012 08 28 D. Dokonano wpisu: „Na mocy umowy z dnia 30 listopada 2011 r. udzielono odpłatnej, pełnej i niewyłącznej licencji na używanie przedmiotowego znaku towarowego przez BERLING S.A., Warszawa, Polska, 010164538 na czas nieokreślony”.

**222691** 2012 08 21 A. Wprowadzono zmianę uprawnionego przez wykreślenie wpisu: Turner entertainment Networks International Limited, London, Wielka Brytania i dokonanie wpisu: The Cartoon Network, Inc., Atlanta, Stany Zjednoczone Ameryki.

**222783** 2012 08 30 A. Wprowadzono zmianę uprawnionego przez wykreślenie wpisu: Przedsiębiorstwo Farmaceutyczne „JELFA” Spółka Akcyjna, Jelenia Góra, Polska 230020349 i dokonanie wpisu: VALEANT IPM SPÓŁKA Z OGRANICZONĄ ODPOWIEDZIALNOŚCIĄ, Rzeszów, Polska 142504822.

**223202** 2012 08 28 A. Wprowadzono zmianę uprawnionego przez wykreślenie wpisu: BM Reflex Sp. z o.o. i wspólnicy Spółka Komandytowa, Łódź, Polska 730008887 i dokonanie wpisu: BM REFLEX SP. Z O.O. I WSPÓLNICY – SPÓŁKA KOMANDYTOWO-AKCYJNA, Łódź, Polska 730008887.

**223267** 2012 08 17 A. Wprowadzono zmianę uprawnionego przez wykreślenie wpisu: Przedsiębiorstwo Farmaceutyczne „JELFA” Spółka Akcyjna, Jelenia Góra, Polska 230020349 i dokonanie wpisu: VALEANT IPM SPÓŁKA Z OGRANICZONĄ ODPOWIEDZIALNOŚCIĄ, Rzeszów, Polska 142504822.

**223268** 2012 08 30 A. Wprowadzono zmianę uprawnionego przez wykreślenie wpisu: Przedsiębiorstwo Farmaceutyczne „JELFA” Spółka Akcyjna, Jelenia Góra, Polska 230020349 i dokonanie wpisu: VALEANT IPM SPÓŁKA Z OGRANICZONĄ ODPOWIEDZIALNOŚCIĄ, Rzeszów, Polska 142504822.

**223398** 2012 08 22 A. Wprowadzono zmianę nazwy uprawnionego przez wykreślenie wpisu: E. WEDEL SPÓŁKA Z OGRANICZONĄ ODPOWIEDZIALNOŚCIĄ, Warszawa, Polska 142078650 i dokonanie wpisu: LOTTE WEDEL SPÓŁKA Z OGRANICZONĄ ODPOWIEDZIALNOŚCIĄ, Warszawa, Polska.

**223399** 2012 08 22 A. Wprowadzono zmianę nazwy uprawnionego przez wykreślenie wpisu: E. Wedel Spółka z ograniczoną odpowiedzialnością, Warszawa, Polska 142078650 i dokonanie wpisu: LOTTE WEDEL SPÓŁKA Z OGRANICZONĄ ODPOWIEDZIALNOŚCIĄ, Warszawa, Polska.

**223921** 2012 08 29 A. Wprowadzono zmianę uprawnionego przez wykreślenie wpisu: Przedsiębiorstwo Farmaceutyczne „JELFA” Spółka Akcyjna, Jelenia Góra, Polska 230020349 i dokonanie

wpisu: VALEANT IPM SPÓŁKA Z OGRANICZONĄ ODPOWIEDZIALNOŚCIĄ, Rzeszów, Polska 142504822.

**223922** 2012 08 29 A. Wprowadzono zmianę uprawnionego przez wykreślenie wpisu: Przedsiębiorstwo Farmaceutyczne „JELFA” Spółka Akcyjna, Jelenia Góra, Polska 230020349 i dokonanie wpisu: VALEANT IPM SPÓŁKA Z OGRANICZONĄ ODPOWIEDZIALNOŚCIĄ, Rzeszów, Polska 142504822.

**223923** 2012 08 30 A. Wprowadzono zmianę uprawnionego przez wykreślenie wpisu: Przedsiębiorstwo Farmaceutyczne „JELFA” Spółka Akcyjna, Jelenia Góra, Polska 230020349 i dokonanie wpisu: VALEANT IPM SPÓŁKA Z OGRANICZONĄ ODPOWIEDZIALNOŚCIĄ, Rzeszów, Polska 142504822.

**223924** 2012 08 17 A. Wprowadzono zmianę uprawnionego przez wykreślenie wpisu: Przedsiębiorstwo Farmaceutyczne „JELFA” Spółka Akcyjna, Jelenia Góra, Polska 230020349 i dokonanie wpisu: VALEANT IPM SPÓŁKA Z OGRANICZONĄ ODPOWIEDZIALNOŚCIĄ, Rzeszów, Polska 142504822.

**224049** 2012 08 27 A. Wprowadzono zmianę uprawnionego przez wykreślenie wpisu: Przedsiębiorstwo Farmaceutyczne „JELFA” Spółka Akcyjna, Jelenia Góra, Polska 230020349 i dokonanie wpisu: VALEANT IPM SPÓŁKA Z OGRANICZONĄ ODPOWIEDZIALNOŚCIĄ, Rzeszów, Polska 142504822.

**224252** 2012 08 22 A. Wprowadzono zmianę nazwy uprawnionego przez wykreślenie wpisu: E. WEDEL SPÓŁKA Z OGRANICZONĄ ODPOWIEDZIALNOŚCIĄ, Warszawa, Polska 142078650 i dokonanie wpisu: LOTTE WEDEL SPÓŁKA Z OGRANICZONĄ ODPOWIEDZIALNOŚCIĄ, Warszawa, Polska.

**224431** 2012 08 29 A. Wprowadzono zmianę uprawnionego przez wykreślenie wpisu: TRIBAG Spółka z o.o., Siewierz, Polska i dokonanie wpisu: TRIBAG SPÓŁKA AKCYJNA, Siewierz, Polska.

**224529** 2012 08 30 A. Wprowadzono zmianę uprawnionego przez wykreślenie wpisu: „MDPL” Spółka z ograniczoną odpowiedzialnością, Warszawa, Polska 141438454 i dokonanie wpisu: AUDIOTEKA SPÓŁKA AKCYJNA, Warszawa, Polska 142929237.

**224698** 2012 08 28 A. Wprowadzono zmianę uprawnionego przez wykreślenie wpisu: Przedsiębiorstwo Farmaceutyczne „JELFA” S. A., Jelenia Góra, Polska 230020349 i dokonanie wpisu: VALEANT IPM SPÓŁKA Z OGRANICZONĄ ODPOWIEDZIALNOŚCIĄ, Rzeszów, Polska 142504822.

**224995** 2012 08 22 A. Wprowadzono zmianę nazwy uprawnionego przez wykreślenie wpisu: E. WEDEL SPÓŁKA Z OGRANICZONĄ ODPOWIEDZIALNOŚCIĄ, Warszawa, Polska 142078650 i dokonanie wpisu: LOTTE WEDEL SPÓŁKA Z OGRANICZONĄ ODPOWIEDZIALNOŚCIĄ, Warszawa, Polska.

**225066** 2012 08 23 A. Wprowadzono zmianę uprawnionego przez wykreślenie wpisu: BLAU FARMA Group Sp. z o.o.-Spółka komandytowo-akcyjna, Warszawa, Polska i dokonanie wpisu: ADAMED CONSUMER HEALTHCARE SPÓŁKA AKCYJNA, Pięńków, Polska 008027620.

**225187** 2012 08 23 A. Wprowadzono zmianę uprawnionego przez wykreślenie wpisu: Przedsiębiorstwo Farmaceutyczne „JELFA” Spółka Akcyjna, Jelenia Góra, Polska 230020349 i dokonanie wpisu: VALEANT IPM SPÓŁKA Z OGRANICZONĄ ODPOWIEDZIALNOŚCIĄ, Rzeszów, Polska 142504822.

**225232** 2012 08 24 A. Wprowadzono zmianę uprawnionego przez wykreślenie wpisu: WOKAS – Kopalnie Torfu Spółka z o.o., Rudnik, Polska 712384908 i dokonanie wpisu: WOKAS SPÓŁKA AKCYJNA, Łosice, Polska.

**225680** 2012 08 20 A. Wprowadzono zmianę nazwy uprawnionego przez wykreślenie wpisu: „MULTI-MAC” SPÓŁKA Z OGRANICZONĄ ODPOWIEDZIALNOŚCIĄ, Łódź, Polska 472193230 i dokonanie wpisu: VERVO SPÓŁKA Z OGRANICZONĄ ODPOWIEDZIALNOŚCIĄ, Łódź, Polska 472193230.

**225776** 2012 08 27 A. Wprowadzono zmianę uprawnionego przez wykreślenie wpisu: Przedsiębiorstwo Farmaceutyczne „JELFA” Spółka Akcyjna, Jelenia Góra, Polska 230020349 i dokonanie wpisu: VALEANT IPM SPÓŁKA Z OGRANICZONĄ ODPOWIEDZIALNOŚCIĄ, Rzeszów, Polska 142504822.

**226059** 2012 08 24 A. Wprowadzono zmianę uprawnionego przez wykreślenie wpisu: WOKAS – Kopalnie Torfu Spółka z o.o., Rudnik, Polska 712384908 i dokonanie wpisu: WOKAS SPÓŁKA AKCYJNA, Łosice, Polska.

**226070** 2012 08 24 A. Wprowadzono zmianę uprawnionego przez wykreślenie wpisu: WOKAS – Kopalnie Torfu Spółka z o.o., Rudnik, Polska 712384908 i dokonanie wpisu: WOKAS SPÓŁKA AKCYJNA, Łosice, Polska.

**226183** 2012 08 31 A. Wprowadzono zmianę uprawnionego przez wykreślenie wpisu: Przedsiębiorstwo Farmaceutyczne „JELFA” Spółka Akcyjna, Jelenia Góra, Polska 230020349 i dokonanie wpisu: VALEANT IPM SPÓŁKA Z OGRANICZONĄ ODPOWIEDZIALNOŚCIĄ, Rzeszów, Polska 142504822.

**226205** 2012 08 27 A. Wprowadzono zmianę nazwy uprawnionego przez wykreślenie wpisu: FLORALAND DISTRIBUTION Spółka z o.o., Stanisławów Pierwszy, Polska 010838623 i dokonanie wpisu: „FLORALAND” SPÓŁKA Z OGRANICZONĄ ODPOWIEDZIALNOŚCIĄ, Stanisławów Pierwszy, Polska 010838623.

**226650** 2012 08 20 A. Wprowadzono zmianę nazwy uprawnionego przez wykreślenie wpisu: „MULTI-MAC” Spółka z ograniczoną odpowiedzialnością, Łódź, Polska 472193230 i dokonanie wpisu: VERVO SPÓŁKA Z OGRANICZONĄ ODPOWIEDZIALNOŚCIĄ, Łódź, Polska 472193230.

**226651** 2012 08 20 A. Wprowadzono zmianę nazwy uprawnionego przez wykreślenie wpisu: „MULTI-MAC” Spółka z ograniczoną odpowiedzialnością, Łódź, Polska 472193230 i dokonanie wpisu: VERVO SPÓŁKA Z OGRANICZONĄ ODPOWIEDZIALNOŚCIĄ, Łódź, Polska 472193230.

**226860** 2012 08 30 A. Wprowadzono zmianę nazwy uprawnionego przez wykreślenie wpisu: Produkcyjno-Handlowe Przedsiębiorstwo Farmaceutyków CURTIS-HEALTHCARE, Spółka z o.o., Poznań, Polska 631513107 i dokonanie wpisu: CURTIS HEALTH CAPS SPÓŁKA Z OGRANICZONĄ ODPOWIEDZIALNOŚCIĄ, Poznań, Polska 631513107.

**226860** 2012 08 30 A. Wprowadzono zmianę uprawnionego przez wykreślenie wpisu: CURTIS HEALTH CAPS SPÓŁKA Z OGRANICZONĄ ODPOWIEDZIALNOŚCIĄ, Poznań, Polska 631513107 i dokonanie wpisu: ETHIFARM SPÓŁKA Z OGRANICZONĄ ODPOWIEDZIALNOŚCIĄ SPÓŁKA KOMANDYTOWA, Poznań, Polska 300833593.

**226910** 2012 08 02 A. Wprowadzono zmianę uprawnionego przez wykreślenie wpisu: RYŁKO Spółka z o.o., Kalwaria Zebrzydowska, Polska 357658823 i dokonanie wpisu: „VEINTE SPÓŁKA Z OGRANICZONĄ ODPOWIEDZIALNOŚCIĄ”, Brody, Polska 142900512.

**227107** 2012 08 17 A. Wprowadzono zmianę uprawnionego przez wykreślenie wpisu: Przedsiębiorstwo Farmaceutyczne „JELFA” Spółka Akcyjna, Jelenia Góra, Polska 230020349 i dokonanie wpisu: VALEANT IPM SPÓŁKA Z OGRANICZONĄ ODPOWIEDZIALNOŚCIĄ, Rzeszów, Polska 142504822.

**227156** 2012 08 28 D. Dokonano wpisu: „Na mocy umowy z dnia 28 grudnia 2010 r. udzielono odpłatnej, pełnej i wyłącznej licencji na używanie przedmiotowego znaku towarowego przez Jacek Twaróg „LUDWIK STYL”, Rogoźno, Polska, 570165679 na czas nieokreślony”.

**227200** 2012 08 27 A. Wprowadzono zmianę uprawnionego przez wykreślenie wpisu: Grupa Polska Składy Budowlane Spółka Akcyjna, Wełecz, Polska 290938715 i dokonanie wpisu: SŁONECZNY ZDRÓJ SPÓŁKA AKCYJNA, Busko-Zdrój, Polska 260262030.

**227303** 2012 08 24 A. Wprowadzono zmianę uprawnionego przez wykreślenie wpisu: „TOYA” Spółka z o.o., Łódź, Polska 004274906 i dokonanie wpisu: TOYA TM Sp. z o.o., Łódź, Polska.

**227316** 2012 08 17 A. Wprowadzono zmianę uprawnionego przez wykreślenie wpisu: RUGER POLSKA Spółka z ograniczoną odpowiedzialnością, Katowice, Polska 241072694 i dokonanie wpisu: Arkadiusz Turczyński, Katowice, Polska.

**227373** 2012 08 28 D. Dokonano wpisu: „Na mocy umowy z dnia 28 grudnia 2010 r. udzielono odpłatnej, pełnej i wyłącznej licencji na używanie przedmiotowego znaku towarowego przez Jacek Twaróg „LUDWIK STYL”, Rogoźno, Polska, 570165679 na czas nieokreślony”.

**227374** 2012 08 28 D. Dokonano wpisu: „Na mocy umowy z dnia 28 grudnia 2010 r. udzielono odpłatnej, pełnej i wyłącznej licencji na używanie przedmiotowego znaku towarowego przez Jacek Twaróg „LUDWIK STYL”, Rogoźno, Polska, 570165679 na czas nieokreślony”.

**227491** 2012 08 27 A. Wprowadzono zmianę uprawnionego przez wykreślenie wpisu: Przedsiębiorstwo Farmaceutyczne „JELFA” Spółka Akcyjna, Jelenia Góra, Polska 230020349 i dokonanie wpisu: VALEANT IPM SPÓŁKA Z OGRANICZONĄ ODPOWIEDZIALNOŚCIĄ, Rzeszów, Polska 142504822.

**227538** 2012 08 24 A. Wprowadzono zmianę uprawnionego przez wykreślenie wpisu: „KIEDROWSCY” SPÓŁKA Z OGRANICZONĄ ODPOWIEDZIALNOŚCIĄ, Lipusz, Polska 220733560 i dokonanie wpisu: KIEDROWSCY SPÓŁKA AKCYJNA, Lipusz, Polska.

**228692** 2012 08 30 A. Wprowadzono zmianę uprawnionego przez wykreślenie wpisu: Przedsiębiorstwo Farmaceutyczne „JELFA” Spółka Akcyjna, Jelenia Góra, Polska 230020349 i dokonanie wpisu: VALEANT IPM SPÓŁKA Z OGRANICZONĄ ODPOWIEDZIALNOŚCIĄ, Rzeszów, Polska 142504822.

**228693** 2012 08 27 A. Wprowadzono zmianę uprawnionego przez wykreślenie wpisu: Przedsiębiorstwo Farmaceutyczne „JELFA” Spółka Akcyjna, Jelenia Góra, Polska 230020349 i dokonanie wpisu: VALEANT IPM SPÓŁKA Z OGRANICZONĄ ODPOWIEDZIALNOŚCIĄ, Rzeszów, Polska 142504822.

**228728** 2012 08 24 A. Wprowadzono zmianę uprawnionego przez wykreślenie wpisu: POLBITA Spółka z ograniczoną odpowiedzialnością, Warszawa, Polska 010416589 i dokonanie wpisu: GALT SPV 15 Sp. z o.o., Warszawa, Polska.

**228731** 2012 08 24 A. Wprowadzono zmianę uprawnionego przez wykreślenie wpisu: POLBITA Spółka z ograniczoną odpowiedzialnością, Warszawa, Polska 010416589 i dokonanie wpisu: GALT SPV 15 Sp. z o.o., Warszawa, Polska.

**228775** 2012 08 20 A. Wprowadzono zmianę nazwy uprawnionego przez wykreślenie wpisu: „MULTI-MAC” Spółka z ograniczoną odpowiedzialnością, Łódź, Polska 472193230 i dokonanie wpisu: VERVO SPÓŁKA Z OGRANICZONĄ ODPOWIEDZIALNOŚCIĄ, Łódź, Polska 472193230.

**229068** 2012 08 27 A. Wprowadzono zmianę uprawnionego przez wykreślenie wpisu: DATA SYSTEM Paweł Fryczyński, Poznań, Polska 634448310 i dokonanie wpisu: DSG MARKETING SPÓŁKA Z OGRANICZONĄ ODPOWIEDZIALNOŚCIĄ, Poznań, Polska 301622929.

**229330** 2012 09 24 A. Wprowadzono zmianę uprawnionego przez wykreślenie wpisu: POLBITA Spółka z ograniczoną odpowiedzialnością, Warszawa, Polska 010416589 i dokonanie wpisu: GALT SPV 15 Sp. z o.o., Warszawa, Polska.

**229770** 2012 08 16 D. Dokonano wpisu: W dniu 12 kwietnia 2012 r. na podstawie postanowienia Sadu Rejonowego Katowice-Wschód w Katowicach Wydział IX Gospodarczy – Rejestru Zastawów (sygn. akt KA.IX.Ns-Rej.Za 3266/12/754) wpisano do Rejestru Zastawów pod pozycją 2302374 zastaw rejestrowy na prawie ochronnym udzielonym na znak towarowy R-229770 w celu zabezpieczenia wiarygodności przysługujących Bankowi Spółdzielczemu w Jastrzębiu Zdroju wobec „Ruch” Chorzów S.A. z siedzibą w Chorzowie”.

**229800** 2012 08 28 A. Wprowadzono zmianę nazwy uprawnionego przez wykreślenie wpisu: LOTOS PARAFINY SPÓŁKA Z OGRANICZONĄ ODPOWIEDZIALNOŚCIĄ, Jasło, Polska 370490581 i dokonanie wpisu: POLWAX SPÓŁKA Z OGRANICZONĄ ODPOWIEDZIALNOŚCIĄ, Jasło, Polska 370490581.

**229837** 2012 08 28 D. Dokonano wpisu: „Na mocy umowy z dnia 28 grudnia 2010 r. udzielono odpłatnej, pełnej i wyłącznej licencji na używanie przedmiotowego znaku towarowego przez Jacek Twaróg „LUDWIK STYL”, Rogoźno, Polska, 570165679 na czas nieokreślony”.

**229982** 2012 08 16 D. Dokonano wpisu: W dniu 6 lutego 2012 r. na podstawie postanowienia Sadu Rejonowego dla Krakowa-Śródmieście w Krakowie Wydział VII Gospodarczy – Rejestru Zastawów (sygn. akt KR.VII.Ns-Rej.Za 600/12/613) wpisano do Rejestru Zastawów pod pozycją 2294428 zastaw rejestrowy na prawie ochronnym udzielonym na znak towarowy R-229982 w celu zabezpieczenia wiarygodności przysługujących Rubicon Partners Narodowy Fundusz Inwestycyjny S.A. z siedzibą w Warszawie wobec Miraculum S.A. z siedzibą w Krakowie”.

**230136** 2012 08 28 A. Wprowadzono zmianę uprawnionego przez wykreślenie wpisu: FINCERTO Sp. z o.o., Bytom, Polska 273358980 i dokonanie wpisu: MARCIN KRYSIŃSKI, Wrocław, Polska.

**230281** 2012 08 28 A. Wprowadzono zmianę nazwy uprawnionego przez wykreślenie wpisu: REKUPERATORY Spółka z o.o., Szamotuły, Polska 300252235 i dokonanie wpisu: ROHA GROUP SPÓŁKA Z OGRANICZONĄ ODPOWIEDZIALNOŚCIĄ, Szamotuły, Polska 300252235.

**230281** 2012 08 28 A. Wprowadzono zmianę siedziby uprawnionego przez wykreślenie wpisu: ROHA GROUP SPÓŁKA Z OGRANICZONĄ ODPOWIEDZIALNOŚCIĄ, Szamotuły, Polska 300252235 i dokonanie wpisu: ROHA GROUP SPÓŁKA Z OGRANICZONĄ ODPOWIEDZIALNOŚCIĄ, Wrocław, Polska 300252235.

**230461** 2012 08 20 A. Wprowadzono zmianę uprawnionego przez wykreślenie wpisu: PBG DOM Spółka z ograniczoną odpowiedzialnością, Wysogotowo, Polska 300530390 i dokonanie wpisu: PBG SPÓŁKA AKCYJNA, Wysogotowo, Polska 631048917.

**230502** 2012 08 21 A. Wprowadzono zmianę uprawnionego przez wykreślenie wpisu: Mennica Polska S.A., Warszawa, Polska i dokonanie wpisu: Mennica Polska od 1766 Spółka z ograniczoną odpowiedzialnością, Warszawa, Polska.

**230503** 2012 08 21 A. Wprowadzono zmianę uprawnionego przez wykreślenie wpisu: Mennica Polska S.A., Warszawa, Polska i dokonanie wpisu: Mennica Polska od 1766 Spółka z ograniczoną odpowiedzialnością, Warszawa, Polska.

**230504** 2012 08 21 A. Wprowadzono zmianę uprawnionego przez wykreślenie wpisu: Mennica Polska S.A., Warszawa, Polska i dokonanie wpisu: Mennica Polska od 1766 Spółka z ograniczoną odpowiedzialnością, Warszawa, Polska.

**230505** 2012 08 21 A. Wprowadzono zmianę uprawnionego przez wykreślenie wpisu: Mennica Polska S.A., Warszawa, Polska i dokonanie wpisu: Mennica Polska od 1766 Spółka z ograniczoną odpowiedzialnością, Warszawa, Polska.

**230623** 2012 08 24 A. Wprowadzono zmianę uprawnionego przez wykreślenie wpisu: Prokoncept s.c. Jarosław Domalewski, Jarosław Leszczyński, Białystok, Polska 200060906 i dokonanie wpisu: PAKPLUS Sp. z o.o., Bielsko Podlaski, Polska.

**230981** 2012 08 20 A. Wprowadzono zmianę nazwy uprawnionego przez wykreślenie wpisu: „MULTI-MAC” Spółka z ograniczoną odpowiedzialnością, Łódź, Polska 472193230 i dokonanie wpisu: VERVO SPÓŁKA Z OGRANICZONĄ ODPOWIEDZIALNOŚCIĄ, Łódź, Polska 472193230.

**231393** 2012 08 17 A. Wprowadzono zmianę uprawnionego przez wykreślenie wpisu: PRZEDSIĘBIORSTWO FARMACEUTYCZNE

JELFA SPÓŁKA AKCYJNA, Jelenia Góra, Polska 230020349 i dokonanie wpisu: VALEANT IPM SPÓŁKA Z OGRANICZONĄ ODPOWIEDZIALNOŚCIĄ, Rzeszów, Polska 142504822.

**231428** 2012 08 21 A. Wprowadzono zmianę uprawnionego przez wykreślenie wpisu: Mennica Polska Spółka Akcyjna, Warszawa, Polska i dokonanie wpisu: Mennica Polska od 1766 Spółka z ograniczoną odpowiedzialnością, Warszawa, Polska.

**231893** 2012 08 23 A. Wprowadzono zmianę uprawnionego przez wykreślenie wpisu: Robert Waśniewski, Legionowo, Polska i dokonanie wpisu: ROYALMED SPÓŁKA Z OGRANICZONĄ ODPOWIEDZIALNOŚCIĄ, Łomianki, Polska 141967833.

**232289** 2012 08 24 A. Wprowadzono zmianę uprawnionego przez wykreślenie wpisu: EXPORT-IMPORT Magdalena Jarosz, Warszawa, Polska 141577724 i dokonanie wpisu: PROVOCATOR – Magdalena i Włodzimierz Jarosz spółka cywilna, Warszawa, Polska.

**232471** 2012 08 27 A. Wprowadzono zmianę uprawnionego przez wykreślenie wpisu: „Floraland Distribution” Spółka z ograniczoną odpowiedzialnością, Stanisławów Pierwszy, Polska 010838623 i dokonanie wpisu: „FLORALAND” SPÓŁKA Z OGRANICZONĄ ODPOWIEDZIALNOŚCIĄ, Stanisławów Pierwszy, Polska 010838623.

**233117** 2012 08 20 A. Wprowadzono zmianę uprawnionego przez wykreślenie wpisu: MetLife Towarzystwo Ubezpieczeń na Życie Spółka Akcyjna, Warszawa, Polska 672122381 i dokonanie wpisu: „AMPLICO LIFE PIERWSZE AMERYKAŃSKO-POLSKIE TOWARZYSTWO UBEZPIECZEŃ NA ŻYCIE I REASEKURACJI” SPÓŁKA AKCYJNA, Warszawa, Polska 006236985.

**233699** 2012 08 22 A. Wprowadzono zmianę nazwy uprawnionego przez wykreślenie wpisu: „E. Wedel” Spółka z ograniczoną odpowiedzialnością, Warszawa, Polska i dokonanie wpisu: LOTTE WEDEL SPÓŁKA Z OGRANICZONĄ ODPOWIEDZIALNOŚCIĄ, Warszawa, Polska.

**233700** 2012 08 22 A. Wprowadzono zmianę nazwy uprawnionego przez wykreślenie wpisu: „E. Wedel” Spółka z ograniczoną odpowiedzialnością, Warszawa, Polska i dokonanie wpisu: LOTTE WEDEL SPÓŁKA Z OGRANICZONĄ ODPOWIEDZIALNOŚCIĄ, Warszawa, Polska.

**233701** 2012 08 22 A. Wprowadzono zmianę nazwy uprawnionego przez wykreślenie wpisu: „E. Wedel” Spółka z ograniczoną odpowiedzialnością, Warszawa, Polska i dokonanie wpisu: LOTTE WEDEL SPÓŁKA Z OGRANICZONĄ ODPOWIEDZIALNOŚCIĄ, Warszawa, Polska.

**233834** 2012 08 20 A. Wprowadzono zmianę nazwy uprawnionego przez wykreślenie wpisu: E. Wedel Spółka z ograniczoną odpowiedzialnością, Warszawa, Polska i dokonanie wpisu: LOTTE WEDEL SPÓŁKA Z OGRANICZONĄ ODPOWIEDZIALNOŚCIĄ, Warszawa, Polska.

**233835** 2012 08 20 A. Wprowadzono zmianę nazwy uprawnionego przez wykreślenie wpisu: E. Wedel Spółka z ograniczoną odpowiedzialnością, Warszawa, Polska i dokonanie wpisu: LOTTE WEDEL SPÓŁKA Z OGRANICZONĄ ODPOWIEDZIALNOŚCIĄ, Warszawa, Polska.

**233836** 2012 08 20 A. Wprowadzono zmianę nazwy uprawnionego przez wykreślenie wpisu: E. WEDEL Spółka z ograniczoną odpowiedzialnością, Warszawa, Polska i dokonanie wpisu: LOTTE WEDEL SPÓŁKA Z OGRANICZONĄ ODPOWIEDZIALNOŚCIĄ, Warszawa, Polska.

**233837** 2012 08 20 A. Wprowadzono zmianę nazwy uprawnionego przez wykreślenie wpisu: E. Wedel Spółka z ograniczoną odpowiedzialnością, Warszawa, Polska i dokonanie wpisu: LOTTE WEDEL SPÓŁKA Z OGRANICZONĄ ODPOWIEDZIALNOŚCIĄ, Warszawa, Polska.

**233846** 2012 08 20 A. Wprowadzono zmianę uprawnionego przez wykreślenie wpisu: PBG DOM Spółka z ograniczoną odpo-

wiedzialnością, Wysogotowo, Polska 300530390 i dokonanie wpisu: PBG SPÓŁKA AKCYJNA, Wysogotowo, Polska 631048917.

**234305** 2012 08 20 A. Wprowadzono zmianę uprawnionego przez wykreślenie wpisu: METLIFE TOWARZYSTWO UBEZPIECZEŃ NA ŻYCIE SPÓŁKA AKCYJNA, Warszawa, Polska 672122381 i dokonanie wpisu: „AMPLICO LIFE PIERWSZE AMERYKAŃSKO-POLSKIE TOWARZYSTWO UBEZPIECZEŃ NA ŻYCIE I REASEKURACJI” SPÓŁKA AKCYJNA, Warszawa, Polska 006236985.

**234339** 2012 08 23 D. Dokonano wpisu: „Na mocy umowy z dnia 28 grudnia 2010 r. udzielono pełnej i wyłącznej licencji na używanie znaku towarowego R-234339 przez przedsiębiorstwo LUDWIK NEWLINE, Mirosława Twaróg, Rogoźno Wlkp., Polska na czas określony, tj. do dnia 14 listopada 2018 r.”.

**234664** 2012 08 20 A. Wprowadzono zmianę nazwy uprawnionego przez wykreślenie wpisu: E. Wedel Spółka z ograniczoną odpowiedzialnością, Warszawa, Polska i dokonanie wpisu: LOTTE WEDEL SPÓŁKA Z OGRANICZONĄ ODPOWIEDZIALNOŚCIĄ, Warszawa, Polska.

**235012** 2012 08 20 A. Wprowadzono zmianę uprawnionego przez wykreślenie wpisu: ŻABKA POLSKA SPÓŁKA AKCYJNA, Poznań, Polska 141018999 i dokonanie wpisu: ŻABKA POLSKA SPÓŁKA Z OGRANICZONĄ ODPOWIEDZIALNOŚCIĄ, Poznań, Polska 142624259.

**235032** 2012 08 16 D. Dokonano wpisu: „W dniu 3 stycznia 2012 r. na podstawie postanowienia Sądu Rejonowego Gdańsk-Północ w Gdańsku Wydział IX Gospodarczy – Rejestru Zastawów (sygn. akt GD.IX.Ns-Rej.Za 8121/11/716) wpisano do Rejestru Zastawów pod pozycją 2290183 zastaw rejestrowy na prawie ochronnym udzielonym na znak towarowy R-235032 w celu zabezpieczenia wierzytelności przysługujących Alior Bank S.A. z siedzibą w Warszawie wobec Interchem S.A. z siedzibą w Gdyni”.

**235077** 2012 08 30 A. Wprowadzono zmianę uprawnionego przez wykreślenie wpisu: Przedsiębiorstwo Farmaceutyczne „JELFA” Spółka Akcyjna, Jelenia Góra, Polska 230020349 i dokonanie wpisu: VALEANT IPM SPÓŁKA Z OGRANICZONĄ ODPOWIEDZIALNOŚCIĄ, Rzeszów, Polska 142504822.

**235197** 2012 08 20 A. Wprowadzono zmianę uprawnionego przez wykreślenie wpisu: „RYŁKO” SPÓŁKA Z OGRANICZONĄ ODPOWIEDZIALNOŚCIĄ, Kalwaria Zebrzydowska, Polska 357658823 i dokonanie wpisu: „VEINTE SPÓŁKA Z OGRANICZONĄ ODPOWIEDZIALNOŚCIĄ”, Brody, Polska 142900512.

**235264** 2012 08 20 A. Wprowadzono zmianę nazwy uprawnionego przez wykreślenie wpisu: E. Wedel Spółka z ograniczoną odpowiedzialnością, Warszawa, Polska i dokonanie wpisu: LOTTE WEDEL SPÓŁKA Z OGRANICZONĄ ODPOWIEDZIALNOŚCIĄ, Warszawa, Polska.

**235265** 2012 08 20 A. Wprowadzono zmianę nazwy uprawnionego przez wykreślenie wpisu: E. Wedel Spółka z ograniczoną odpowiedzialnością, Warszawa, Polska i dokonanie wpisu: LOTTE WEDEL SPÓŁKA Z OGRANICZONĄ ODPOWIEDZIALNOŚCIĄ, Warszawa, Polska.

**235441** 2012 08 27 A. Wprowadzono zmianę nazwy uprawnionego przez wykreślenie wpisu: „Floraland Distribution” Spółka z ograniczoną odpowiedzialnością, Stanisławów Pierwszy, Polska 010838623 i dokonanie wpisu: „FLORALAND” SPÓŁKA Z OGRANICZONĄ ODPOWIEDZIALNOŚCIĄ, Stanisławów Pierwszy, Polska 010838623.

**235573** 2012 08 31 A. Wprowadzono zmianę uprawnionego przez wykreślenie wpisu: „AB BIOAKTIV SPÓŁKA Z OGRANICZONĄ ODPOWIEDZIALNOŚCIĄ” SPÓŁKA KOMANDYTOWA, Wrocław, Polska 020184361 i dokonanie wpisu: AP LTD. SPÓŁKA Z OGRANICZONĄ ODPOWIEDZIALNOŚCIĄ SPÓŁKA KOMANDYTOWA, Wrocław, Polska 021277969.

**236029** 2012 08 20 A. Wprowadzono zmianę nazwy uprawnionego przez wykreślenie wpisu: E. Wedel Spółka z ograniczoną

odpowiedzialnością, Warszawa, Polska i dokonanie wpisu: LOTTE WEDEL SPÓŁKA Z OGRANICZONĄ ODPOWIEDZIALNOŚCIĄ, Warszawa, Polska.

**236030** 2012 08 20 A. Wprowadzono zmianę nazwy uprawnionego przez wykreślenie wpisu: E. Wedel Spółka z ograniczoną odpowiedzialnością, Warszawa, Polska i dokonanie wpisu: LOTTE WEDEL SPÓŁKA Z OGRANICZONĄ ODPOWIEDZIALNOŚCIĄ, Warszawa, Polska.

**236031** 2012 08 20 A. Wprowadzono zmianę nazwy uprawnionego przez wykreślenie wpisu: E. Wedel Spółka z ograniczoną odpowiedzialnością, Warszawa, Polska i dokonanie wpisu: LOTTE WEDEL SPÓŁKA Z OGRANICZONĄ ODPOWIEDZIALNOŚCIĄ, Warszawa, Polska.

**236032** 2012 08 20 A. Wprowadzono zmianę nazwy uprawnionego przez wykreślenie wpisu: E. Wedel Spółka z ograniczoną odpowiedzialnością, Warszawa, Polska i dokonanie wpisu: LOTTE WEDEL SPÓŁKA Z OGRANICZONĄ ODPOWIEDZIALNOŚCIĄ, Warszawa, Polska.

**236111** 2012 08 20 A. Wprowadzono zmianę nazwy uprawnionego przez wykreślenie wpisu: E. Wedel Spółka z ograniczoną odpowiedzialnością, Warszawa, Polska i dokonanie wpisu: LOTTE WEDEL SPÓŁKA Z OGRANICZONĄ ODPOWIEDZIALNOŚCIĄ, Warszawa, Polska.

**236112** 2012 08 29 A. Wprowadzono zmianę nazwy uprawnionego przez wykreślenie wpisu: E. Wedel Spółka z ograniczoną odpowiedzialnością, Warszawa, Polska i dokonanie wpisu: LOTTE WEDEL SPÓŁKA Z OGRANICZONĄ ODPOWIEDZIALNOŚCIĄ, Warszawa, Polska.

**236113** 2012 08 20 A. Wprowadzono zmianę nazwy uprawnionego przez wykreślenie wpisu: E. Wedel Spółka z ograniczoną odpowiedzialnością, Warszawa, Polska i dokonanie wpisu: LOTTE WEDEL SPÓŁKA Z OGRANICZONĄ ODPOWIEDZIALNOŚCIĄ, Warszawa, Polska.

**236114** 2012 08 20 A. Wprowadzono zmianę nazwy uprawnionego przez wykreślenie wpisu: E. Wedel Spółka z ograniczoną odpowiedzialnością, Warszawa, Polska i dokonanie wpisu: LOTTE WEDEL SPÓŁKA Z OGRANICZONĄ ODPOWIEDZIALNOŚCIĄ, Warszawa, Polska.

**236115** 2012 08 20 A. Wprowadzono zmianę nazwy uprawnionego przez wykreślenie wpisu: E. Wedel Spółka z ograniczoną odpowiedzialnością, Warszawa, Polska i dokonanie wpisu: LOTTE WEDEL SPÓŁKA Z OGRANICZONĄ ODPOWIEDZIALNOŚCIĄ, Warszawa, Polska.

**236120** 2012 08 21 A. Wprowadzono zmianę nazwy uprawnionego przez wykreślenie wpisu: Dirk Rossmann GmbH, Burgwedel, Niemcy i dokonanie wpisu: ROSSMANN SUPERMARKETY DROGERYJNE POLSKA SPÓŁKA Z OGRANICZONĄ ODPOWIEDZIALNOŚCIĄ, Łódź, Polska.

**236212** 2012 08 20 A. Wprowadzono zmianę uprawnionego przez wykreślenie wpisu: PBG DOM Spółka z ograniczoną odpowiedzialnością, Wysogotowo, Polska 300530390 i dokonanie wpisu: PBG SPÓŁKA AKCYJNA, Wysogotowo, Polska 631048917.

**236700** 2012 08 20 A. Wprowadzono zmianę nazwy uprawnionego przez wykreślenie wpisu: E. WEDEL SPÓŁKA Z OGRANICZONĄ ODPOWIEDZIALNOŚCIĄ, Warszawa, Polska i dokonanie wpisu: LOTTE WEDEL SPÓŁKA Z OGRANICZONĄ ODPOWIEDZIALNOŚCIĄ, Warszawa, Polska.

**236346** 2012 08 16 D. Dokonano wpisu: „W dniu 30 marca 2012 r. na podstawie postanowienia Sądu Rejonowego dla m. st. Warszawy w Warszawie Wydział XI Gospodarczy – Rejestru Zastawów (sygn. akt WA.XI.Ns-Rej.Za 2756/12/867) wpisano do Rejestru Zastawów pod pozycją 2301074 zastaw rejestrowy na prawie ochronnym udzielonym na znak towarowy R-236346 w celu zabezpieczenia wierzytelności przysługujących Alior Bank S.A. z siedzibą

w Warszawie wobec POLBITA MARKETING Spółka z ograniczoną odpowiedzialnością, z siedzibą w Błoniach”.

**237055** 2012 08 27 A. Wprowadzono zmianę uprawnionego przez wykreślenie wpisu: Przedsiębiorstwo Farmaceutyczne „JELFA” Spółka Akcyjna, Jelenia Góra, Polska 230020349 i dokonanie wpisu: VALEANT IPM SPÓŁKA Z OGRANICZONĄ ODPOWIEDZIALNOŚCIĄ, Rzeszów, Polska 142504822.

**237130** 2012 08 29 A. Wprowadzono zmianę uprawnionego przez wykreślenie wpisu: SYSTHERM Chłodnictwo i Klimatyzacja Spółka z ograniczoną odpowiedzialnością, Poznań, Polska 630448193 i dokonanie wpisu: SYSTHERM DANUTA GAZIŃSKA SPÓŁKA JAWNA, Poznań, Polska 630225613.

**237318** 2012 08 27 A. Wprowadzono zmianę uprawnionego przez wykreślenie wpisu: SAWEX Spółka z ograniczoną odpowiedzialnością, Warszawa, Polska 006210490 i dokonanie wpisu: SAWEX FOODS SPÓŁKA Z OGRANICZONĄ ODPOWIEDZIALNOŚCIĄ, Warszawa, Polska 145849421.

**237317** 2012 08 27 A. Wprowadzono zmianę uprawnionego przez wykreślenie wpisu: SAWEX Spółka z ograniczoną odpowiedzialnością, Warszawa, Polska 006210490 i dokonanie wpisu: SAWEX FOODS SPÓŁKA Z OGRANICZONĄ ODPOWIEDZIALNOŚCIĄ, Warszawa, Polska 145849421.

**237695** 2012 08 29 A. Wprowadzono zmianę uprawnionego przez wykreślenie wpisu: TRIBAG Spółka z ograniczoną odpowiedzialnością, Siewierz, Polska i dokonanie wpisu: TRIBAG SPÓŁKA AKCYJNA, Siewierz, Polska.

**237755** 2012 08 20 A. Wprowadzono zmianę nazwy uprawnionego przez wykreślenie wpisu: E. Wedel Spółka z ograniczoną odpowiedzialnością, Warszawa, Polska i dokonanie wpisu: LOTTE WEDEL SPÓŁKA Z OGRANICZONĄ ODPOWIEDZIALNOŚCIĄ, Warszawa, Polska.

**237577** 2012 08 20 A. Wprowadzono zmianę uprawnionego przez wykreślenie wpisu: Devarea Spółka Cywilna Krzysztof Krawczyk, Rafał Krawczyk, Węgrzce, Polska 120083875 i dokonanie wpisu: DREAMCOMMERCE – K. KRAWCZYK, R. KRAWCZYK SPÓŁKA JAWNA, Kraków, Polska 121495203.

**237785** 2012 08 27 A. Wprowadzono zmianę uprawnionego przez wykreślenie wpisu: PRZEDSIĘBIORSTWO FARMACEUTYCZNE „JELFA” SPÓŁKA AKCYJNA, Jelenia Góra, Polska 230020349 i dokonanie wpisu: VALEANT IPM SPÓŁKA Z OGRANICZONĄ ODPOWIEDZIALNOŚCIĄ, Rzeszów, Polska 142504822.

**237832** 2012 08 31 A. Wprowadzono zmianę uprawnionego przez wykreślenie wpisu: Przedsiębiorstwo Farmaceutyczne „JELFA” Spółka Akcyjna, Jelenia Góra, Polska 230020349 i dokonanie wpisu: VALEANT IPM SPÓŁKA Z OGRANICZONĄ ODPOWIEDZIALNOŚCIĄ, Rzeszów, Polska 142504822.

**237936** 2012 08 27 A. Wprowadzono zmianę uprawnionego przez wykreślenie wpisu: SAWEX Spółka z ograniczoną odpowiedzialnością, Warszawa, Polska 006210490 i dokonanie wpisu: SAWEX FOODS SPÓŁKA Z OGRANICZONĄ ODPOWIEDZIALNOŚCIĄ, Warszawa, Polska 145849421.

**238210** 2012 08 16 D. Dokonano wpisu: „W dniu 11 stycznia 2012 r. na podstawie postanowienia Sądu Rejonowego Gdańsk-Północ w Gdańsku Wydział IX Gospodarczy – Rejestru Zastawów (sygn. akt GD.IX.Ns-Rej.Za 8127/11/122) wpisano do Rejestru Zastawów pod pozycją 2290996 zastaw rejestrowy na prawie ochronnym udzielonym na znak towarowy R-238210 w celu zabezpieczenia wierzytelności przysługujących Alior Bank S.A. z siedzibą w Warszawie wobec Interchem S.A. z siedzibą w Gdyni”.

**238424** 2012 08 20 A. Wprowadzono zmianę nazwy uprawnionego przez wykreślenie wpisu: E. WEDEL SPÓŁKA Z OGRANICZONĄ ODPOWIEDZIALNOŚCIĄ, Warszawa, Polska i dokonanie wpisu: LOTTE WEDEL SPÓŁKA Z OGRANICZONĄ ODPOWIEDZIALNOŚCIĄ, Warszawa, Polska.



**238485** 2012 08 31 A. Wprowadzono zmianę uprawnionego przez wykreślenie wpisu: Przedsiębiorstwo Produkcyjno-Handlowo-Uslugowe „WKREŃ-MET-KLIMAS” Spółka Jawna, Kuźnica Kiedrzyńska, Polska 002747648 i dokonanie wpisu: WKREŃ-MET SPÓŁKA Z OGRANICZONĄ ODPOWIEDZIALNOŚCIĄ SPÓŁKA KOMANDYTOWA, Kuźnica Kiedrzyńska, Polska 002747648.

**238678** 2012 08 28 A. Wprowadzono zmianę nazwy uprawnionego przez wykreślenie wpisu: LOTOS PARAFINY SPÓŁKA Z OGRANICZONĄ ODPOWIEDZIALNOŚCIĄ, Jasło, Polska 370490581 i dokonanie wpisu: POLWAX SPÓŁKA Z OGRANICZONĄ ODPOWIEDZIALNOŚCIĄ, Jasło, Polska 370490581.

**238679** 2012 08 28 A. Wprowadzono zmianę nazwy uprawnionego przez wykreślenie wpisu: LOTOS PARAFINY SPÓŁKA Z OGRANICZONĄ ODPOWIEDZIALNOŚCIĄ, Jasło, Polska 370490581 i dokonanie wpisu: POLWAX SPÓŁKA Z OGRANICZONĄ ODPOWIEDZIALNOŚCIĄ, Jasło, Polska 370490581.

**238680** 2012 08 28 A. Wprowadzono zmianę nazwy uprawnionego przez wykreślenie wpisu: LOTOS PARAFINY SPÓŁKA Z OGRANICZONĄ ODPOWIEDZIALNOŚCIĄ, Jasło, Polska 370490581 i dokonanie wpisu: POLWAX SPÓŁKA Z OGRANICZONĄ ODPOWIEDZIALNOŚCIĄ, Jasło, Polska 370490581.

**238996** 2012 08 29 A. Wprowadzono zmianę uprawnionego przez wykreślenie wpisu: Przedsiębiorstwo Farmaceutyczne „JELFA” Spółka Akcyjna, Jelenia Góra, Polska 230020349 i dokonanie wpisu: VALEANT IPM SPÓŁKA Z OGRANICZONĄ ODPOWIEDZIALNOŚCIĄ, Rzeszów, Polska 142504822.

**239238** 2012 08 24 A. Wprowadzono zmianę uprawnionego przez wykreślenie wpisu: POLBITA Spółka z ograniczoną odpowiedzialnością, Warszawa, Polska 010416589 i dokonanie wpisu: GALT SPV 15 Sp. z o.o., Warszawa, Polska.

**239252** 2012 08 24 A. Wprowadzono zmianę uprawnionego przez wykreślenie wpisu: „XSYSTEM” SPÓŁKA Z OGRANICZONĄ ODPOWIEDZIALNOŚCIĄ, Łódź, Polska 472192293 i dokonanie wpisu: XSYSTEM DYSTRYBUCJA Sp. z o.o., Łódź, Polska.

**239403** 2012 08 23 A. Wprowadzono zmianę uprawnionego przez wykreślenie wpisu: Dermika Spółka z ograniczoną odpowiedzialnością, Warszawa, Polska 016215555 i dokonanie wpisu: SORAYA SPÓŁKA AKCYJNA, Radzymin, Polska 010842719.

**239403** 2012 08 23 A. Wprowadzono zmianę uprawnionego przez wykreślenie wpisu: SORAYA SPÓŁKA AKCYJNA, Radzymin, Polska 010842719 i dokonanie wpisu: CEDERROTH POLSKA SPÓŁKA AKCYJNA, Radzymin, Polska 010842719.

**239449** 2012 08 27 A. Wprowadzono zmianę uprawnionego przez wykreślenie wpisu: „Floraland Distribution” Spółka z ograniczoną odpowiedzialnością, Stanisławów Pierwszy, Polska 010838623 i dokonanie wpisu: „FLORALAND” SPÓŁKA Z OGRANICZONĄ ODPOWIEDZIALNOŚCIĄ, Stanisławów Pierwszy, Polska 010838623.

**239804** 2012 08 20 A. Wprowadzono zmianę nazwy uprawnionego przez wykreślenie wpisu: „MULTI-MAC” Spółka z ograniczoną odpowiedzialnością, Łódź, Polska 472193230 i dokonanie wpisu: VERVO SPÓŁKA Z OGRANICZONĄ ODPOWIEDZIALNOŚCIĄ, Łódź, Polska 472193230.

**240000** 2012 08 30 A. Wprowadzono zmianę uprawnionego przez wykreślenie wpisu: Przedsiębiorstwo Farmaceutyczne „JELFA” Spółka Akcyjna, Jelenia Góra, Polska 230020349 i dokonanie wpisu: VALEANT IPM SPÓŁKA Z OGRANICZONĄ ODPOWIEDZIALNOŚCIĄ, Rzeszów, Polska 142504822.

**240010** 2012 08 30 A. Wprowadzono zmianę uprawnionego przez wykreślenie wpisu: IP Solutions Spółka z ograniczoną odpowiedzialnością, Brzeźnica, Polska 180632849 i dokonanie wpisu: TM INVESTMENT SPÓŁKA Z OGRANICZONĄ ODPOWIEDZIALNOŚCIĄ, Brzeźnica, Polska 180632944.

**240071** 2012 08 23 A. Wprowadzono zmianę uprawnionego przez wykreślenie wpisu: DERMIKA Spółka z ograniczoną odpowiedzialnością, Warszawa, Polska 016216555 i dokonanie wpisu: SORAYA SPÓŁKA AKCYJNA, Radzymin, Polska 010842719.

**240071** 2012 08 23 A. Wprowadzono zmianę uprawnionego przez wykreślenie wpisu: SORAYA SPÓŁKA AKCYJNA, Radzymin, Polska 010842719 i dokonanie wpisu: CEDERROTH POLSKA SPÓŁKA AKCYJNA, Radzymin, Polska 010842719.

**240212** 2012 08 29 A. Wprowadzono zmianę uprawnionego przez wykreślenie wpisu: Przedsiębiorstwo Farmaceutyczne „JELFA” Spółka Akcyjna, Jelenia Góra, Polska 230020349 i dokonanie wpisu: VALEANT IPM SPÓŁKA Z OGRANICZONĄ ODPOWIEDZIALNOŚCIĄ, Rzeszów, Polska 142504822.

**240450** 2012 08 23 A. Wprowadzono zmianę nazwy uprawnionego przez wykreślenie wpisu: VERSO TECHNOLOGIES SPÓŁKA Z OGRANICZONĄ ODPOWIEDZIALNOŚCIĄ, Dębica, Polska 180161516 i dokonanie wpisu: KOHER SPÓŁKA Z OGRANICZONĄ ODPOWIEDZIALNOŚCIĄ, Dębica, Polska 180161516.

**240450** 2012 08 23 A. Wprowadzono zmianę nazwy uprawnionego przez wykreślenie wpisu: KOHER SPÓŁKA Z OGRANICZONĄ ODPOWIEDZIALNOŚCIĄ, Dębica, Polska 180161516 i dokonanie wpisu: KOHER SPÓŁKA AKCYJNA, Dębica, Polska.

**240930** 2012 08 20 A. Wprowadzono zmianę nazwy uprawnionego przez wykreślenie wpisu: E. Wedel Spółka z ograniczoną odpowiedzialnością, Warszawa, Polska i dokonanie wpisu: LOTTE WEDEL SPÓŁKA Z OGRANICZONĄ ODPOWIEDZIALNOŚCIĄ, Warszawa, Polska.

**240966** 2012 08 24 A. Wprowadzono zmianę uprawnionego przez wykreślenie wpisu: POLBITA Spółka z ograniczoną odpowiedzialnością, Warszawa, Polska 010416589 i dokonanie wpisu: GALT SPV 15 Sp. z o.o., Warszawa, Polska.

**240968** 2012 08 31 D. Dokonano wpisu: „W dniu 28 grudnia 2011 r. na podstawie postanowienia Sądu Rejonowego dla m. st. Warszawy w Warszawie Wydział XI Gospodarczy – Rejestru Zastawów (sygn. akt WA.XI.Ns-Rej.Za 14064/11/825) wpisano do Rejestru Zastawów pod pozycją 2288940 zastaw rejestrowy na prawie ochronnym udzielonym na znak towarowy R-240968 w celu zabezpieczenia wierzytelności przysługujących Alior Bank S.A. z siedzibą w Warszawie wobec POLBITA - Spółka z ograniczoną odpowiedzialnością, z siedzibą w Warszawie”.

**241718** 2012 08 20 A. Wprowadzono zmianę uprawnionego przez wykreślenie wpisu: Przedsiębiorstwo Produkcyjno-Uslugowe ELWIK Witold Kępa, Warszawa, Polska 002202506 i dokonanie wpisu: ZAKŁAD TECHNOLOGICZNY ELWIK MAKSYM KĘPA, Warszawa, Polska 142510113.

**241733** 2012 08 20 A. Wprowadzono zmianę uprawnionego przez wykreślenie wpisu: + DLA URODY Katarzyna Okonek, Monika Chwiejczak – Spółka Cywilna, Gdańsk, Polska i dokonanie wpisu: „MAKAMI” KATARZYNA OKONEK, Gdańsk, Polska.

**241752** 2012 08 20 A. Wprowadzono zmianę nazwy uprawnionego przez wykreślenie wpisu: FREEHOME 4 Spółka z ograniczoną odpowiedzialnością, Warszawa, Polska 141318945 i dokonanie wpisu: GREENWINGS OFFICES SPÓŁKA Z OGRANICZONĄ ODPOWIEDZIALNOŚCIĄ, Warszawa, Polska 141318945.

**241847** 2012 08 20 A. Wprowadzono zmianę uprawnionego przez wykreślenie wpisu: LABORATORIUM KOSMETYCZNE DR IRENA ERIS Spółka Akcyjna, Piaseczno, Polska 012186410 i dokonanie wpisu: LABORATORIUM KOSMETYCZNE DR IRENA ERIS SPÓŁKA Z OGRANICZONĄ ODPOWIEDZIALNOŚCIĄ, Piaseczno, Polska 142585703.

**242311** 2012 08 27 A. Wprowadzono zmianę uprawnionego przez wykreślenie wpisu: MIGAMITO.PL TOMASZ PALEJ, Zabrze, Polska 240273249 i dokonanie wpisu: „BASICS” Paweł Aranowski, Warszawa, Polska 142520666.

**242318** 2012 08 10 D. Dokonano wpisu: W dniu 29 czerwca 2012 r. na podstawie postanowienia Sądu Rejonowego Katowice-Wschód w Katowicach Wydział IX Gospodarczy – Rejestru Zastawów (sygn. akt KA.IX.Ns-Rej.Za 5079/12/218) wpisano do Rejestru Zastawów pod pozycją 2312269 zastaw rejestrowy na prawie ochronnym udzielonym na znak towarowy R-242318 w celu zabezpieczenia wierzytelności przysługujących Bankowi Gospodarki Żywnościowej S.A. z siedzibą w Warszawie wobec DELTRANS Sp. z o.o. z siedzibą w Kamyku, JASZ Sp. z o.o. z siedzibą w Kamyku i Zakładów Wyrobów Cukierniczych MIŚ Sp. z o.o. z siedzibą w Obornikach Śląskich”.

**242223** 2012 08 20 A. Wprowadzono zmianę nazwy uprawnionego przez wykreślenie wpisu: RAFA Anna Majerkiewicz-Kępa, Warszawa, Polska 011944899 i dokonanie wpisu: AKTYWNI ANNA MAJERKIEWICZ-KĘPA, Warszawa, Polska.

**242436** 2012 08 27 A. Wprowadzono zmianę nazwy uprawnionego przez wykreślenie wpisu: FLORALAND DISTRIBUTION Spółka z ograniczoną odpowiedzialnością, Stanisławów Pierwszy, Polska 010838623 i dokonanie wpisu: „FLORALAND” SPÓŁKA Z OGRANICZONĄ ODPOWIEDZIALNOŚCIĄ, Stanisławów Pierwszy, Polska 010838623.

**242493** 2012 08 27 A. Wprowadzono zmianę nazwy uprawnionego przez wykreślenie wpisu: Centrum Medyczne „JARMED” Spółka z ograniczoną odpowiedzialnością, Łódź, Polska 100455619 i dokonanie wpisu: CENTRUM MEDYCZNE PIKAMED SPÓŁKA Z OGRANICZONĄ ODPOWIEDZIALNOŚCIĄ, Łódź, Polska 100455619.

**242635** 2012 08 27 A. Wprowadzono zmianę uprawnionego przez wykreślenie wpisu: Przedsiębiorstwo Produkcyjno-Handlowo-Usługowe „WKREŃ-MET-KLIMAS” Spółka Jawna, Kuźnica Kiedrzyńska, Polska 002747648 i dokonanie wpisu: WKREŃ-MET SPÓŁKA Z OGRANICZONĄ ODPOWIEDZIALNOŚCIĄ SPÓŁKA KOMANDYTOWA, Kuźnica Kiedrzyńska, Polska 002747648.

**243401** 2012 08 27 A. Wprowadzono zmianę uprawnionego przez wykreślenie wpisu: ABAKUS-TECH SPÓŁKA Z OGRANICZONĄ ODPOWIEDZIALNOŚCIĄ, Warszawa, Polska 141632682 i dokonanie wpisu: ABAKUS OKNA SPÓŁKA AKCYJNA, Warszawa, Polska 142076177.

### 386

#### DECYZJE O UNIEWAŻNIENIU PRAWA OCHRONNEGO

*Poniższe zestawienie zawiera kolejno: numer prawa ochronnego na znaki towarowe, datę unieważnienia prawa ochronnego oraz treść decyzji.*

104 245	2009 10 16	Unieważniono w całości.
178 091	2011 09 12	Unieważniono w całości.
186 513	2011 12 07	Unieważniono w całości.
211 850	2011 06 01	Unieważniono w całości.
132 619	2011 05 25	Prawo unieważniono w części dla towarów w klasie 42 usługi pogrzebowe.

### 387

#### DECYZJE O WYGAŚNIĘCIU PRAWA OCHRONNEGO

*Poniższe zestawienie zawiera kolejno: numer prawa ochronnego na znaki towarowe i datę wygaśnięcia prawa ochronnego. W przypadku wygaśnięcia prawa tylko dla części towarów (usług) wymienia się te towary (usługi).*

69 549	1997 06 03	Prawo wygasło w całości.
141 336	2007 12 18	Prawo wygasło w całości.

152 367	2009 04 15	Prawo wygasło w całości.
170 896	2011 01 25	Prawo wygasło w całości.
175 109	2011 05 17	Prawo wygasło w całości.
83 080-A	2000 01 14	Prawo wygasło w części dla towarów z klasy 32: wody mineralne, wody gazowane.
43 037	2012 01 17	Prawo wygasło w części dla towarów i usług: świeże owoce i warzywa, miód pszczeli i pitny, wina, kwiaty; klasa 30,31,33.
59 133	2012 03 12	Prawo wygasło w części dla towarów i usług: skóra i imitacje skór oraz wyroby z tych materiałów nie zawarte w innych klasach: skórki futrzane; kufry i walizy; parasole, parasolki i laski; baty, uprząż i wyroby siodlarskie; gry, zabawki, artykuły gimnastyczne i sportowe; ozdoby i przybory choinkowe; klasa 18, 28.
75 577	2011 12 05	Prawo wygasło w części dla towarów i usług: kaski; skóra i imitacje skóry, wyroby z tych materiałów nie zawarte w innych klasach, kufry, walizki i torby podróżne; torby sportowe, rozkładane, lekkoatletyczne, na biodra, buty, ramiona, ręczne, worki w tym worki sportowe, tornistry i plecaki, futerały, w tym futerały na buty, wykonane ze skóry, imitacji skóry i innych materiałów zawartych w klasie 18 i 22; parasole, parasolki, skóry zwierzęce, skóry garbowane, laski spacerowe, baty, uprząż i wyroby siodlarskie; buty w tym: sportowe, lekkoatletyczne, wyczynowe, także z kolcami, do maratonu, biegów, joggingu, treningowe, piłkarskie, koszykarskie, siatkarskie, tenisowe, do ragby, tenisa stołowego, piłki ręcznej, do amerykańskiego futbolu, do podnoszenia ciężarów, badmintonu, boks, zapasów, do przeciągania liny, gimnastyczne, łucznicze, szermiercze, dla kierowców, kortowe, do baseballu, sportowe dla juniorów, buty robocze, wellingtony i buty arktyczne, do krykieta, do górskich wspinaczek, do golfa, sportowo-szkolne, wizytowe, sezonowe, wyścigowe, domowe, korki jako buty, korki do butów i botków, kolce, wyściółka do obuwia, skarpety w tym sportowe i do golfa, pończochy, podwiązki, kostiumy w tym wyczynowe, terenowe, ocieplające, do biegów i innych sportów, ubiory w tym ubiory treningowe, uniwersalne, sportowe, do golfa, koszule i wierzchnie bluzy w tym bawełniane do absorpcji potu, do biegów, bluzy polo, spodnie w tym spodnie do pochłaniania potu i chroniące przed wiatrem, szorty w tym szorty do biegów; swetry, golfy, płaszcze w tym sportowe, kurtki w tym wiatroszczelne, kamizelki, odzież spodnia w tym sportowa, kąpielówki i kostiumy kąpielowe, rękawice w tym sportowe, wyścigowe, do golfa, ubiory głowy w tym czapki sportowe i golfowe, kapelusze w tym golfowe, paski w tym golfowe, daszki przeciwsłoneczne, nauszники, opaski, w tym na włosy i nadgarstki, ochraniacze na nogi, przepaski; lekkoatletyczne taśmy, rakiety w tym do tenisa stołowego, rakiety w tym do tenisa, pokrowce do rakiet i rakietek futerały w tym do golfa i kijów, kije do golfa, nakładki na główki kijów golfowych, siatki sportowe w tym do golfa i siatkówki przybory sportowe, zabawki; artykuły gim-

		nastyczne i sportowe, ozdoby choinkowe; klasa 9 w części, 18, 25, 28.			
75 578	2011 02 05	Prawo wygasło w części dla towarów i usług: nakrycia głowy używane do ragby, kaski; sznury, szpagat, sieci, namioty, plandeki, brezenty, żagle, materiały wyścielające (z wyjątkiem kauczuku i innych tworzyw sztucznych); włókniste surowce włókiennicze; nauszники, opaski, w tym na włosy i nadgarstki; 9, 22, 25 w części.			
155 870	2011 09 23	Prawo wygasło w części dla towarów i/lub usług: mięso, drób, dziczyzna, ekstrakty mięsne.			
163 650	2012 03 14	Prawo wygasło w części dla towarów i usług: klasa 06: wyroby z materiałów metalowych, przeciwpożarowe, klapy, świetliki, okna, drzwi, bramy; klasa 09: urządzenia sygnalizacyjne, alarmowe przeciwpożarowe, automatyczne zamknięcia do drzwi, agregaty gaśnicze; klasa 19: wyroby z materiałów niemetalowych, przeciwpożarowe, klapy, świetliki, okna, drzwi.			
166 119	2012 03 11	Prawo wygasło w części dla towarów i usług: usługi w zakresie: badania rynku, informacji handlowej, marketingu (klasa 35); usługi w zakresie: dostarczania towarów, magazynowania towarów, pakowania produktów, transportu samochodowego, wynajmu samochodów i magazynów (klasa 43).			
166 628	2012 06 26	Prawo wygasło w części dla towarów i usług: transport; podawanie potraw i napojów, czynności związane z czasowym zakwaterowaniem; klasy: 39; 43.			
168 246	2011 12 19	Prawo wygasło w części dla towarów i usług: transport samochodowy, wypożyczanie samochodów i ciężarowych i sprzętu za i wyładunkowego, wywóz nieczystości stałych (klasa 39); ślusarskie w tym wykonawstwo i montaż bram, parkanów i konstrukcji stalowych (klasa 40); konserwacja i utrzymanie terenów zielonych, wycinka drzew oraz krzewów (klasa 44).			
171 808	2011 03 30	Prawo wygasło w części dla towarów i/lub usług: szampony, odżywki do włosów, lakiery, pianki, żele do włosów, mydła w kostkach i płynie, pasty do zębów, proszki do prania, płyny do płukania, wybielacze, kostki zapachowe, płyny do kąpieli, płyny do mycia naczyń, sole do kąpieli, dezodoranty osobiste, perfumy, wody kolońskie i toaletowe, wody po goleniu, pasty do podłóg, środki czyszczące do mebli, balsamy i mleczka do skóry, mleczka do demakijażu, toniki do twarzy, kremy, maseczki, pianki do golenia i kosmetyki kolorowe, płyny do spryskiwaczy, papier firmowy, papier opakowaniowy, papier komputerowy, pieluszki jednorazowe, faktury, druki, rolki do kas fiskalnych, opakowania papierowe, kartonowe i z tworzyw sztucznych, torby reklamowe, opakowania jednorazowe, z papieru, kartonu i tworzyw sztucznych, folie z tworzyw sztucznych w rolce i w arkuszach, artykuły biurowe, czasopisma, dzienniki, książki, ulotki, gazetki promocyjne, materiały reklamowe z papieru, kartonu i tworzyw sztucznych oraz ich kompozycji, kalendarze, zeszyty, bruliony,			
					notesy, wizytówki, identyfikatory, szyldy, tablice i wywieszki informacyjne, przywieszki cenowe, nalepki z papieru i folie samoprzylepne jako artykuły biurowe, długopisy, ołówki, pióra, breloczki, ręczniki papierowe jednorazowe, serwetki papierowe, taśmy klejące i plombujące do opakowań, obrusy papierowe, chusteczki higieniczne, papier toaletowy, parasole przeciwdeszczowe i przeciwsłoneczne, kufry i walizki, torby turystyczne, torebki, wszelka odzież z tworzyw naturalnych i sztucznych, w tym odzież robocza, nakrycia głowy z tkanin naturalnych i sztucznych, rajstopy i skarpety ekstrakty mięsne, mięso, drób oraz ich przetwory, ryby, ekstrakty rybne oraz ich przetwory, dziczyzna, jaja, mleko i wyroby z mleka, jadalne oleje i tłuszcze, owoce warzywa konserwowane, suszone, pasteryzowane i mrożone, przetwory owocowe, warzywne i ich kompozycje, koncentraty zup i sosów, kawa, herbata, kakao, czekolada do picia, cukier, ryż, mąka, preparaty zbożowe, makaron, przyprawy, namiastki kawy, pieczywo, ciastka, pieczywo cukiernicze, słodczyce, lody, miód, drożdże, przyprawy, dodatki i polepszacze do pieczywa zwykłego i cukierniczego, sól, musztarda, ocet, pasty, sosy, koncentraty deserów, majonezy, piwo i piwo bezalkoholowe, napoje bezalkoholowe gazowane i niegazowane, wody mineralne, syropy, preparaty do przygotowania napojów, napoje owocowe i warzywne, soki owocowe i warzywne, wino, wódki, spirytus, winiaki, brandy, whisky, rum, likiery, miody pitne, nalewki, wina musujące, aperitify (klasa 03, 16, 18, 25, 29, 30, 32, 33).
			177 875	2011 12 21	Prawo wygasło w części dla towarów i usług: wydawnictwa, prospekty, katalogi, ulotki, periodyki, bilboardy, wydruki komputerowe na nośniku papierowym lub celulozo pochodnym w tematyce dotyczącej telekomunikacji, opakowania i obudowy dla sprzętu telekomunikacyjnego i części zamiennych do niego (klasa 16) organizowanie i prowadzenie szkoleń, kursów, kursokonferencji, zjazdów oraz wystawiennictwa w sprawach telekomunikacji (klasa 41).
			179 073	2012 01 13	Prawo wygasło w części dla towarów i/lub usług: mleko, produkty mleczne (klasa 29 w części).
			179 104	2012 01 02	Prawo wygasło w części dla towarów i usług: klasa 29; mięso, drób, ryby, dziczyzna, jaja, jadalne oleje i tłuszcze, owoce i warzywa konserwowane, suszone, gotowane, galaretki, konfitury, konserwy mięsne i rybne, przetwory mięsne, warzywne i owocowe; z wyłączeniem: owoce i warzywa konserwowane, suszone i gotowane, galaretki, konfitury, przetwory warzywne i owocowe; klasa 29.
			183 332	2012 03 11	Prawo wygasło w części dla towarów i usług: usługi w zakresie: badania rynku, informacji handlowej, marketingu, prowadzenie agencji importowo-eksportowej, reklamy (klasa 35); usługi w zakresie: dostarczania towarów, magazynowania towarów, magazynowania towarów, pakowania produktów, transportu

- 194003 2012 02 16 samochodowego, wynajmu samochodów i magazynów (klasa 39).  
Prawo wygasło w części dla towarów i/lub usług: przybory kuchenne i gospodarstwa domowego oraz pojemniki, wyroby szklane, porcelanowe i ceramiczne (klasa 21); konserwowane, suszone owoce i warzywa, owoce kandyzowane (klasa 29); kakao, cukier, kawa nienaturalna, wyroby cukiernicze, słodczyce, lody, miód, melasa, syropy, przyprawy (klasa 30 w części); transport, pakowanie i składowanie towarów (klasa 39); usługi zaopatrzenia w żywność i napoje (klasa 43).
- 196 225 2012 04 30 Prawo wygasło w części dla towarów i/lub usług: produkty chemiczne przeznaczone dla przemysłu, prac badawczych, fotografii jak również rolnictwa, ogrodnictwa i leśnictwa, żywice syntetyczne w stanie surowym, tworzywa sztuczne w stanie surowym, nawozy do użyźniania gleby, mieszanki do gaśnic, preparaty do hartowania i lutowania metali, produkty chemiczne do konserwowania żywności, substancje garbujące, kleje (spoiwa) przeznaczone dla przemysłu (klasa 01); farby, pokosty, lakiery, środki zapobiegające korozji i zabezpieczające drewno, barwniki, zaprawy farbiarskie, żywice naturalne, folie metalowe i formy proszkowe dla malarzy, dekoratorów, drukarzy i artystów (klasa 02); środki wybielające i inne substancje stosowane w praniu, środki do czyszczenia, polerowania, szorowania i ścierania, mydła, środki perfumeryjne, olejki eteryczne, kosmetyki, płyny clo pielęgnacji włosów, środki do czyszczenia zębów (klasa 03); oleje przemysłowe i tłuszcze, smary, mieszaniny pochłaniające kurz, nawilżające i wiążące, paliwa (również spirytus silnikowy) i materiały oświetleniowe, knoty do oświetlenia (klasa 04 w części); produkty farmaceutyczne i weterynaryjne, środki sanitarne do celów medycznych, substancje dietetyczne do celów leczniczych, żywność dla niemowląt, plastry, materiały opatrunkowe, materiały do plombowania zębów, woski dentystyczne, środki odkażające, środki do zwalczania robactwa, fungicydy, herbicydy (klasa 05); narzędzia i przyrządy (ręcznie sterowane), broń ręczna, ostrza (maszynki do golenia) (klasa 08 w części); aparatura i instrumenty chirurgiczne, medyczne, stomatologiczne i weterynaryjne, protezy kończyn, oczu i zębów, artykuły ortopedyczne, materiały do zszywania stosowane w chirurgii (klasa 10); pojazdy, urządzenia służące do poruszania się na lądzie, w powietrzu lub wodzie (klasa 12); broń palna, amunicja i pociski, materiały wybuchowe, sztuczne ognie (klasa 13); wyroby z metali szlachetnych lub pokrywane nimi, nie ujęte w innych klasach (klasa 14 w części); instrumenty muzyczne (klasa 15); kleje do materiałów piśmiennych lub do celów domowych, materiały przeznaczone dla artystów, pędzle malarzkie, maszyny do pisania i sprzęt biurowy (z wyjątkiem mebli), czcionki drukarskie, matryce (klasa 16 w części); kauczuk, gutaperka, guma, azbest, mika i wyroby z tych materiałów nie ujęte w innych klasach, tworzywa sztuczne w formie wyciśniętej stosowane w produkcji, materiały wypełniające, uszczelniające, pakuły, materiały izolacyjne, rury giętkie niemetalowe (klasa 17); skóry zwierzęce, skóry surowe, walizy i torby podróżne, laski, bicze, uprząże i wyroby rymarskie (klasa 18 w części); materiały budowlane niemetalowe, rury sztywne niemetalowe stosowane w budownictwie, asfalt, smoła i bitumy, budynki przenośne niemetalowe, pomniki niemetalowe (klasa 19); meble (klasa 20 w części); grzebień i gąbki, pędzle (z wyjątkiem pędzli malarzskich), materiały do wytwarzania pędzli, sprzęt do czyszczenia, wełna (wata) stalowa, nie przerobione lub półprzetworzone szkło (z wyjątkiem szkła stosowanego w budownictwie) (klasa 21 w części); liny, sznury, sieci, namioty, brezenty, żagle, materiały na obicia i do wypełniania (z wyjątkiem gum lub tworzyw sztucznych), nie przerobione tekstylne materiały włókiennicze (klasa 22 w części); przędza i nici dla włókiennictwa (klasa 23); narzuty na łóżka i obrusy (klasa 24 w części); obuwie (klasa 25 w części); koronki, hafty, wstążki i sploty, guziki, haczyki i oczka, szpilki i igły, sztuczne kwiaty (klasa 26); linoleum i inne materiały do pokrywania podłóg (klasa 27 w części); mięso, ryby, drób, dziczyzna, ekstrakty mięsne, konserwowane, mrożone, suszone i gotowane owoce i warzywa, galaretki, dżemy, kompoty, jaja, mleko, produkty mleczne, oleje i tłuszcze jadalne (klasa 29); kawa, herbata, kakao, cukier, ryż, tapioka, sago, kawa nienaturalna, mąka i produkty zbożowe, chleb, wyroby cukiernicze i słodczyce, lody, miód, melasa (syropy), drożdże, proszek do pieczenia, sól, musztarda, ocet, sosy (przyprawy), przyprawy, lód (klasa 30); produkty rolne, ogrodnicze, leśne oraz ziarna nie ujęte w innych klasach, żywe zwierzęta, świeże owoce i warzywa, nasiona, rośliny i kwiaty naturalne, karma dla zwierząt, sól (klasa 31); piwo, wody mineralne i gazowane oraz inne napoje bezalkoholowe, napoje owocowe i soki owocowe, syropy i inne preparaty do produkcji napojów (klasa 32); napoje alkoholowe (z wyjątkiem piwa) (klasa 33); tytoń, zapałki (klasa 34 w części); reklama, zarządzanie w działalności handlowej, administrowanie działalności handlowej, prace biurowe (klasa 35); ubezpieczenia, działalność finansowa, działalność monetarna, majątek nieruchomy (klasa 36); agencje informacyjne (klasa 38 w części); organizowanie podróży (klasa 39 w części); rozrywka, działalność sportowa i kulturalna, obsługa publikacji elektronicznych online (klasa 41 w części); usługi zaopatrzenia w żywność i napoje, tymczasowe zakwaterowanie (klasa 43 w części); usługi medyczne, usługi weterynaryjne, higiena i troska o urodę istot ludzkich lub zwierząt, usługi

				dla rolnictwa, ogrodnictwa i leśnictwa (klasa 44); usługi bezpieczeństwa dla ochrony mienia i osób, prywatne i społeczne usługi świadczone w celu zaspokojenia potrzeb poszczególnych osób (klasa 45 w części).			
211 317	2012 04 16			Prawo wygasło w części dla towarów i/lub usług: bidety, nawilżacze do grzejników centralnego ogrzewania, dozowniki środków odkażających w toaletach, fontanny, kabiny natryskowe, wanny do kąpeli, miski klozetowe WC, kominki domowe, natryski, prysznic, piece inne niż do celów doświadczalnych, pisuary, płuczki ustępowe, instalacje i aparatura sanitarna, sedesy, toalety WC, umywalki, ustępy przenośne, wanny łazienkowe, wyposażenie wanien łazienkowych, wanny z wirowym ruchem wody, wodotryski ozdobne, zbiorniki do płuczek ustępowych, zlewozmywaki (klasa 11); butelki, wyroby ceramiczne dla gospodarstwa domowego, osłony na doniczki nie z papieru, klamki do drzwi porcelanowe, fajans, figurki z porcelany, terakoty lub szkła, formy i foremki jako przybory kuchenne, gałki i uchwyty porcelanowe, sprzęt kuchenny nieelektryczny, miednice, miski, naczynia ceramiczne, naczynia nie z metali szlachetnych, nocniki, pojemniki do użytku w domu lub w kuchni nie z metali szlachetnych, porcelana jako bibeloty, wazony nie z metali szlachetnych, (klasa 21 w części).			
213 458	2011 08 16			Prawo wygasło w części dla towarów: produkty farmaceutyczne z wyłączeniem produktów farmaceutycznych zawierających fenspiryd stosowane do leczenia infekcji górnych dróg oddechowych oraz infekcji ucha środkowego, produkty dietetyczne do celów leczniczych (klasa 05).			
217 026	2012 01 20			Prawo wygasło w części dla towarów i usług: aparatura rozdzielcza i sterownicza energii elektrycznej, sprzęt elektryczny zawarty w klasie 09 (klasa 09 w części); instalacja elektrycznej aparatury rozdzielczej i sterowniczej, instalacja rurociągów, wykonywanie instalacji elektrycznych budynków i budowli (klasa 37 w części).			
217 041	2012 04 19			Prawo wygasło w części dla towarów i/lub usług: doradztwo w zakresie organizowania i prowadzenia działalności gospodarczej, doradztwo w zakresie zarządzania działalnością gospodarczą, promocja sprzedaży dla osób trzecich (klasa 35 w części).			
220 660	2011 05 04			Prawo wygasło w części dla towarów i/lub usług: mięso, wędliny, wyroby z mięsa, wyroby z mięsa, wyroby garmażeryjne zawarte w tej klasie (klasa 29).			
221 327	2011 05 16			Prawo wygasło w części dla towarów: wyroby kosmetyczne i toaletowe (klasa 03 w części).			
230 292	2012 04 12			Prawo wygasło w części dla towarów: soki owocowe, nektary owocowe, napoje bezalkoholowe, napoje owocowe, napoje izotoniczne; klasa 32 w części.			
236 574	2012 03 12			Prawo wygasło w części dla towarów: kremy lecznicze z wyłączeniem kremów dermatologicznych (klasa 05).			
237 189	2012 03 07			Prawo wygasło w części dla towarów i/lub usług: preparaty do niszczenia robactwa; fungicydy, herbicydy; klasa 05 w części.			
						<b>388</b>	
							<b>DECYZJE O ZMIANIE LUB UCHYLENIU DECYZJI (opublikowanych w Wiadomościach Urzędu Patentowego)</b>
							<i>Poniższe zestawienie zawiera kolejno: numer prawa ochronnego na znak towarowy, numer i rok wydania Wiadomości Urzędu Patentowego, w którym zmieniona lub uchylona decyzja została ogłoszona oraz datę i treść decyzji, w której zmieniono lub uchylono decyzję poprzednią.</i>
58 609	02/1983	2012 06 19		Sprostowano oczywistą omyłkę w decyzji o udzieleniu prawa ochronnego na znak towarowy z dnia 13.07.1982 r. w następujący sposób: - w części dotyczącej daty zgłoszenia do rejestracji powinno być: data zgłoszenia znaku towarowego 26 listopada 1980 r.			
206 952	12/2008	2012 06 22		Sprostowano oczywistą omyłkę w decyzji o udzieleniu prawa ochronnego na znak towarowy z dnia 27.06.2008 r. w następujący sposób: - w części dotyczącej wykazu towarów powinno być: 30 karmelki, galaretki owocowe (wyroby cukiernicze), pomadki, czekolady, galaretki, praliny czekoladowe, inne wyroby czekoladowe i czekoladopodobne, słodycze.			
207 425	12/2008	2012 06 13		Sprostowano oczywistą omyłkę w decyzji o udzieleniu prawa ochronnego na znak towarowy z dnia 12.06.2008 r. w następujący sposób: - w części dotyczącej nazwy znaku powinno być: ŹRÓDŁO TYMBARK			
236 465	10/2011	2012 06 28		Sprostowano oczywistą omyłkę w decyzji o udzieleniu prawa ochronnego na znak towarowy z dnia 03.02.2011 r. w następujący sposób: - w części dotyczącej wykazu towarów powinno być: 21 /.../ łopatkki do ciast, łyżki kuchenne, chochle, dzbanki, deski do krojenia /.../			
243 241	06/2012	2012 05 29		Sprostowano oczywistą omyłkę w decyzji o udzieleniu prawa ochronnego na znak towarowy z dnia 02.11.2011 r. w następujący sposób: - w części dotyczącej wykazu towarów powinno być: zgrupowanie na rzecz osób trzecich magnetycznych nośników danych, kart płatniczych, debetowych, kredytowych i przedpłaconych.			
243 242	06/2012	2012 05 29		Sprostowano oczywistą omyłkę w decyzji o udzieleniu prawa ochronnego na znak towarowy z dnia 02.11.2011 r. w następujący sposób: - w części dotyczącej wykazu towarów powinno być: zgrupowanie na rzecz osób trzecich magnetycznych nośników danych, kart płatniczych, debetowych, kredytowych i przedpłaconych.			
243 322	06/2012	2012 05 17		Sprostowano oczywistą omyłkę w decyzji o udzieleniu prawa ochronnego na znak towarowy z dnia 28.12.2011 r. w następujący sposób: - w części dotyczącej wykazu towarów i/lub usług powinno być: kon-			



sulting w zakresie BHP doradztwa personalnego.  
 244 036 07/2012 2012 06 14 Sprostowano oczywistą omyłkę w decyzji o udzieleniu prawa ochronnego na znak towarowy z dnia 28.11.2011 r. w następujący sposób:  
 - w części dotyczącej nazwy miasta powinno być: Siemianowice Śląskie.

## 389

## REJESTRACJA MIĘDZYNARODOWA UZNANA W POLSCE

*Poniższe zestawienie zawiera kolejno: numer międzynarodowego rejestru znaków towarowych (w przypadku konwersji, oznaczono literą K), określenie znaku towarowego przedstawionego, postaci liter bądź cyfr albo, jeżeli znak jest znakiem graficznym lub zawiera elementy graficzne, wskazanie symboli klas elementów graficznych znaku (CFE), określenie klas towarowych, nazwisko, imię bądź nazwę uprawnionego, jego miejsce zamieszkania lub siedzibę oraz kod kraju, datę rejestracji międzynarodowej lub datę późniejszego wyznaczenia, datę zamieszczenia informacji, tej rejestracji, Biuletynie Urzędu Patentowego oraz datę notyfikacji bądź datę notyfikacji późniejszego wyznaczenia.*

**158574** EFCO LONGINES 14  
 CFE: 1.1.3, 3.7.17, 17.1.19, 26.1.15, 26.1.21, 27.5.1  
 Compagnie des Montres Longines, Francillon S.A. (Longines Watch Co., Francillon Ltd.), CH-2610 Saint-Imier (CH)  
 2012 01 10 2012 04 23 2012 03 01

**197055** RELCA 02  
 Clariant AG, Rothausstrasse 61 CH-4132 Muttenz (CH)  
 2012 01 11 2012 04 23 2012 03 01

**242985** Feurich 30  
 Aldi Einkauf GmbH. Co. oHG, Eckenbergstrasse 16. 45307 Essen (DE)  
 2010 11 03 2011 03 14 2011 01 13

**528664** VANGARD 05  
 Syngenta Participations AG, Schwarzwaldallee 215 CH-4058 Basel (CH)  
 2012 01 12 2012 04 23 2012 03 08

**545604** RADO CERAMICA 14  
 RADO UHREN AG, (Rado Watch Co. Ltd.), (Montres Rado S.A.), Bielstrasse 45 CH-2543 Lengnau BE (CH)  
 2011 11 18 2012 04 10 2012 02 23

**568692** helsa 17, 24, 25, 26  
 helsa GmbH. Co. KG, Bayreuther Strasse 3-11 95482 Gefrees (DE)  
 2010 08 12 2011 04 26 2011 03 03

**577816** Titanmagnetics 10  
 steco-system-technik GmbH. Co. KG, Kollaustrasse. 22529 Hamburg (DE)  
 2011 11 09 2012 04 10 2012 02 23

**674705** cafe „El Mundo“ 30  
 CFE: 5.7.1, 26.4.2, 27.5.1  
 EL MUNDO SPA, Via L. Guzzetti, 135 I-21050 MARNATE (VA) (IT)  
 2012 01 25 2012 05 07 2012 03 22

**749477** UPE 02  
 Votteler Lackfabrik GmbH. Co. KG, Schwieberdinger Strasse 97. 102 70825 Korntal-Münchingen (DE)  
 2011 05 31 2011 09 26 2011 08 04

**750349** interstuhl 20  
 Interstuhl Büromöbel GmbH. Co. KG, Brühlstrasse 21 72469 Meßstetten (DE)  
 2011 12 12 2012 03 12 2012 01 26

**845459** IZVORAS 33  
 Ministerul Agriculturii si Industriei Alimentare al Republicii Moldova (MD), Bd. Stefan cel mare nr. 162 MD-2004 Chisinau (MD)  
 2012 01 03 2012 05 07 2012 03 15

**845464** MARGARITAR 33  
 Ministerul Agriculturii si Industriei Alimentare al Republicii Moldova (MD), Bd. Stefan cel mare nr. 162 MD-2004 Chisinau (MD)  
 2012 01 03 2012 05 07 2012 03 15

**849039** SOFLUXEN 05  
 AKTSIONERNO DROUJESTVO „SOPHARMA“, Oulitsa „Iliensko chaussee“ 16 BG-1220 Sofia (BG)  
 2011 11 01 2012 04 23 2012 03 01

**849319** CFE: 13.3.25, 19.1.1, 26.1.1, 26.3.1, 26.4.1 37, 40, 41, 42  
 GROUPEMENT INTERNATIONAL D'ETIQUETAGE POUR L'ENTRETIEN DES TEXTILES (GINETEX), 37, rue de Neuilly F-92110 CLICHY (FR);  
 COMITE FRANÇAIS DE L'ETIQUETAGE POUR L'ENTRETIEN DES TEXTILES (COFREET), 37, rue de Neuilly F-92110 CLICHY (FR)  
 2009 12 01 2010 10 25 2010 09 02

**853745** CFE: 28.5.0 30  
 Open-Type Joint Stock Company „ROT FRONT“, 2-oy Novokuznetskiy pereulok, d. 13/15 RU-113184 Moscow (RU)  
 2011 11 18 2012 02 27 2012 01 12

**855307** CFE: 2.3.4, 5.13.25, 25.1.15, 28.5.0 33  
 Ministerul Agriculturii si Industriei Alimentare al Republicii Moldova (MD), Bd. Stefan cel mare nr. 162 MD-2004 Chisinau (MD)  
 2012 01 03 2012 05 07 2012 03 15

**862122** MICROPILOT 09  
 MESTRA AG, Kägenstrasse. CH-4153 REINACH (CH)  
 2011 12 22 2012 04 10 2012 02 16

**879268** GETRASUR 06, 40  
 CFE: 26.11.3, 26.11.8, 27.5.1, 29.1.12  
 GÉNÉRALE DE TRAITEMENTS DE SURFACES, Zone artisanale Lavoisier F-77220 PRESLES EN BRIE (FR)  
 2006 02 14 2006 06 12 2006 04 20

**884975** CHAPTER IV 03  
 CFE: 27.5.1, 27.7.23  
 Mades Cosmetics B.V., Tiber 90 NL-2494 DK Den Haag (NL)  
 2011 12 22 2012 04 10 2012 02 23

**896489** Tamaris 25  
 Wortmann KG Internationale Schuhproduktionen, Klingenbergstrasse 1-3 32758 Detmold (DE)  
 2011 12 02 2012 05 07 2012 03 15

**910489** GURU 03, 04, 05, 08, 09, 11, 12, 14, 15, 16, 18, 21, 24, 25, 26, 27, 28, 29, 30, 31, 32, 33, 34, 35, 41, 43, 44  
 CFE: 27.5.1  
 BRFL ITALIA S.R.L., Via Mercalli, 8/A I-43122 PARMA (IT)  
 2006 04 26 2007 04 02 2007 02 08

**911784** GURU GANG 03, 04, 05, 08, 09, 11, 12, 14, 15, 16, 18, 21, 24, 25, 26, 27, 28, 29, 30, 31, 32, 33, 34, 35, 41, 43, 44  
 CFE: 27.5.1  
 BRFL ITALIA S.R.L., Via Mercalli, 8/A I-43122 PARMA (IT)  
 2006 04 26 2007 04 16 2007 02 22

**915684** ELISIR GAMBRINUS 30, 32, 33, 35, 43  
 GAMBRINUS sas di Zanotto Adriano. C., Via Capitello, 18 I-31020 SAN POLO DI PIAVE (TV) (IT)  
 2006 12 12 2007 05 14 2007 03 29

**934489** PURE HERBS 03, 08, 25  
 CFE: 27.5.8  
 ADA Cosmetic GmbH, Im Fuchseck 77694 Kehl/Baden (DE)  
 2010 05 17 2010 09 13 2010 07 29

<b>953370</b>	VEYANN	05	<b>1049124</b>	ANASTASE	05
LABORATOIRE THERAMEX, Immeuble „les Industries” 6, avenue Albert II MC-98000 Monaco (MC)			LABORATOIRE MOTIMA, 19 rue de Passy F-75016 PARIS (FR)		
2011 12 16	2012 04 10	2012 02 23	2011 11 24	2012 03 26	2012 02 09
<b>957072</b>	JETTFLEX	02, 07	<b>1049530</b>	JEKECON	25
Akzo Nobel Coatings International B.V., Velperweg 76 NL-6824 BM Arnhem (NL)			CFE: 3.13.9		
2008 03 06	2008 06 09	2008 04 17	JINJIANG LEILONG FOOTWEAR. CLOTHING CO., LTD., Beihuan Industrial Park, Anhai Town, Jinjiang City 362200 Fujian Province (CN)		
<b>973414 K*)</b>	PRESTISSIMO	11	2012 01 31	2012 04 10	2012 02 23
LES ROBINETS PRESTO., rue Racine F-92120 Montrouge (FR)			<b>1049940</b>	Oscar Wolf	33
2008 07 23	2012 03 26	2012 02 09	Reh Kendermann GmbH Weinkellerei, Am Ockenheimer Graben 35 55411 Bingen (DE)		
<b>986052</b>	SHERRI HILL	25	2010 08 13	2010 11 22	2010 10 07
Hill, Sherri K., 1204 Mountainbrook Drive Norman OK 73072 (US)			<b>1052458</b>	xs	
2012 01 25	2012 04 10	2012 02 23	CFE: 4.5.3, 4.5.21, 21.1.9, 21.1.25, 27.5.2, 29.1.15		
<b>993924</b>	URSA	35, 36, 41	OÜ Anvol, Madikse. EE-74114 Maardu (EE)		
Otkrytoe akcionernoje obschestvo „MDM Bank”, ul. Lenina, d. 18 RU-630004 Novosibirsk (RU)			2010 10 26	2011 01 31	2010 12 09
2008 12 31	2009 04 27	2009 03 12	<b>1053500</b>	DON ORLANDO	32, 33
<b>1006847</b>	epk	07, 35	Obshchestvo. ogranichennoi otvetstvennostyu „Intel”, korp. 1, d. 75 Varshavskoe shosse RU-117556 Moscow (RU)		
Otkrytoye aktsionernoye obschestvo „Evropeyskaya podshipnikovaya korporatsiya”, d. 13, ul. Sharikopodshipnikovskaya RU-115088 Moskva (RU)			2010 08 20	2010 12 20	2010 11 04
2010 02 09	2010 08 02	2010 06 10	<b>1054713</b>	gb	
<b>1007505</b>	PEROS	03, 05, 16	CFE: 26.4.24, 27.5.24		
BEYAZ KAGIT VE HIJYENIK ÜRÜNLER TEMIZLIK İNŞAAT SANAYI TICARET LIMITED ŞİRKETİ, H. Sabancı Organize Sanayi Bölgesi 28. Cadde No.: YÜREGİR-ADANA (TR)			12, 20, 28		
2011 08 25	2012 03 26	2012 02 02	Goodbaby Child Products Co., Ltd., Liji Road, Kunshan Economic Technical Developing Zone, Kunshan City Jiangsu Province (CN)		
<b>1013314</b>	ORGANZA	34	2010 02 10	2011 01 03	2010 11 11
OPENMARK Ltd., 122-126 Tooley Street London SE1 2TU (GB)			<b>1054876</b>	BSG	
2012 01 31	2012 04 23	2012 03 01	CFE: 26.11.12, 27.5.11, 29.1.12		
<b>1030288</b>	Vitaslim	05, 29, 32	BAŞBUG OTO YEDEK PARÇA SANAYİ İTHALAT İHRACAT VE TICARET ANONİM ŞİRKETİ, Kıraç Mevkii, Beylikdüzü Orhan veli Caddesi No.: Büyüçekmece İstanbul (TR)		
CFE: 5.5.20, 27.3.2			2010 09 08	2011 01 03	2010 11 11
"VITASLIM" OOD, j.k. „Geo Milev” bl. 107, vh. A, ap.. BG-1113 Sofia (BG)			<b>1055250</b>	SECURIWHEEL	09
2009 09 25	2010 04 26	2010 03 11	Securiton AG, Alpenstrasse 20 CH-3052 Zollikofen (CH)		
<b>1033798</b>	lotus PROFESSIONAL	05, 11, 21	2010 09 27	2011 01 03	2010 11 11
CFE: 5.5.16, 25.1.6, 27.5.7			<b>1055262</b>	BELENOS	04, 07, 09, 11, 12, 40, 42
Georgia-Pacific S.a.r.l., 25 route d'Esch L-1470 Luxembourg (LU)			Belenos Clean Power Holding AG (Belenos Clean Power Holding SA) (Belenos Clean Power Holding Ltd), Seevorstadt. CH-2502 Biel/Bienne (CH)		
2010 01 18	2010 06 07	2010 04 15	2010 06 09	2011 01 03	2010 11 11
<b>1035779</b>	bon prix	35	<b>1055305</b>	PRODUCTA	35, 45
CFE: 27.5.17, 29.1.1			PRODUCTA d.o.o., Srebrnjak 81a HR-10000 Zagreb (HR)		
bon prix Handelsgesellschaft mbH, Haldesdorfer Straße 61 22179 Hamburg (DE)			2010 04 28	2011 01 03	2010 11 11
2010 02 25	2010 06 21	2010 05 06	<b>1055330</b>	BEAUMONT	
<b>1037413</b>	WDS window door systems	06, 19, 37, 40	CFE: 27.5.1		
CFE: 7.3.2, 26.4.9, 27.5.10, 29.1.13			Beaumont Karlson Benelux nv, Mc Square, Lambroekstraat.. B-1831 DIEGEM (BE)		
Limited liability company „MIROPLAST”, Sobinova., Dnipropetrovsk 49083 (UA)			2010 07 20	2011 01 03	2010 11 11
2011 11 15	2012 04 23	2012 03 01	<b>1055404</b>	Elvan E	
<b>1041018</b>		33	CFE: 1.3.2, 27.5.10, 29.1.12		
Nechytailo-Ridjok Olga Volodymyrivna, 7/10, Luteranska St., flat 14 Kyiv, 01001 (UA); Tovarystvo. obmezhenuju vidpovidal'nistju „Nacional'na gorilchana kompanija”, Smiljans'ke shose, 8-j kilometr, 2, s. Stepanky, Cherkas'kyj r-n Cherkas'ka obl. 19632 (UA)			30		
2010 02 01	2010 08 16	2010 07 01	ELVAN GIDA SANAYI VE TICARET ANONİM ŞİRKETİ, Merkez Mah. 2. Arifaga Sok. No.: Yenibosna/İSTANBUL (TR)		
<b>1044321</b>	SAN CARLO	29, 30	2010 09 17	2011 01 03	2010 11 18
CFE: 26.4.6, 26.4.18, 26.4.24, 27.5.1, 29.1.12			<b>1055426</b>	ZIGGER	
San Carlo Gruppo Alimentare S.p.A., Via F. Turati, 29 I-20121 Milano (MI) (IT)			CFE: 26.4.1, 26.4.5, 27.5.8, 27.5.17, 29.1.12		
2010 08 09	2010 12 06	2010 10 21	Filatov Alexey Alexeevitch, kv.103, k.1, 22, boulvar Matrosa Jeleznyaka RU-125008 Moscou (RU)		
<b>1047722 K*)</b>	STILETTO	16	2010 07 16	2011 01 03	2010 11 18
CARTIER INTERNATIONAL AG, Hinterbergstrasse 22, Postfach 61 CH-6312 Steinhausen (CH)			<b>1055428</b>	DD DERS	
2010 06 11	2012 03 26	2012 02 02	CFE: 26.4.24, 27.5.14, 27.5.24		
			CHEN HONGMIN, Komárovská 9904/59 SK-821 06 Bratislava-Podunajské Biskupice (SK)		
			2010 10 13	2011 01 03	2010 11 18

<b>1057488</b>	domi			
CFE: 4.5.5, 11.7.7, 27.5.2, 27.5.8, 29.1.13			06, 16, 21	
IVYBRIDGE VENTURES LIMITED, Lampousas., CY-1095 NICOSIA (CY)				
2010 07 30	2011 01 31		2010 12 09	
<b>1057737</b>	SENSUS			
CFE: 27.5.1			09, 11, 35, 37, 42	
Sensus Spectrum LLC, 8601 Six Forks Road Raleigh, NC 27615 (US)				
2010 07 19	2011 01 31		2010 12 09	
<b>1060608</b>	IN-SKIN		01, 03, 05	
ETAT PUR, Rue Pierre Berthier-Pichauray II F-13855 AIX EN PROVENCE Cedex. (FR)				
2010 11 25	2011 02 28		2011 01 06	
<b>1061928</b>	R FERRETI SLEEPING SOLUTION			
CFE: 26.4.5, 26.4.18, 27.5.1, 29.1.12			10, 20, 24, 35	
MATERASSO Slovakia, s.r.o., Oravské Veselé 612 SK-029 62 Oravské Veselé (SK)				
2010 07 30	2011 03 14		2011 01 13	
<b>1062464</b>	ESCAPE			
CFE: 27.5.14			14, 35	
S.C. KAYA TIME S.R.L., Leon Voda street, 19, district. Bucharest (RO)				
2010 11 22	2011 03 14		2011 01 20	
<b>1064249</b>	Veuve Chavron		32, 33	
Obshchestvo. ogranichennoi otvetstvennostyu „Intel“, korp. 1, d. 75 Varshavskoe shosse RU-117556 Moscow (RU)				
2010 11 26	2011 03 28		2011 02 10	
<b>1066740</b>	LEPHONE			
CFE: 28.3.0			09	
SHENZHEN BLEPHONE TECHNOLOGY COMPANY LIMITED, 403, 404#, Garden City Digital Building B, No. 1079, Nanhai Road, Shekou, Nanshan District, shenzhen Guangdong Province (CN)				
2012 01 31	2012 04 10		2012 02 23	
<b>1067008</b>	MGID		35, 38, 41, 42	
Pryvatne pidpriemstvo „MARKETGID-UKRAINA“, vul. Yurkivska, bud. 28, of. 47 Kyiv 04080 (UA)				
2010 10 22	2011 04 26		2011 03 03	
<b>1069601</b>	Nemiroff LEX			
CFE: 19.3.3, 29.1.12			33	
Nemiroff Intellectual Property Establishment, Städtle 31 FL-9490 Vaduz (LI)				
2011 12 29	2012 03 26		2012 02 09	
<b>1073885</b>	CORAZÓN		30, 32	
Mövenpick Holding AG, Luzernerstrasse. CH-6330 Cham (CH)				
2011 01 13	2011 06 20		2011 05 05	
<b>1075061</b>	WC NET CANDEGGINA GEL INSTANT WHITE	03, 05		
BOLTON MANITOBA S.p.A., Via G. B. Pirelli, 19 I-20124 MILAN (IT)				
2011 02 10	2011 07 04		2011 05 19	
<b>1077246</b>	PRECISTA		14	
M7 GmbH, Bahnhofstrasse. CH-2555 Brügg (CH)				
2011 04 11	2011 08 01		2011 06 09	
<b>1080587</b>	Levetiram		05	
mibe GmbH Arzneimittel, Münchener Straße 15 06796 Brehna (DE)				
2011 04 15	2011 08 29		2011 07 07	
<b>1080590</b>	DEVIL			
CFE: 19.7.7, 19.7.22, 27.5.12			03, 05	
TOMIL s.r.o., Gen. Svatoně 149/IV CZ-566 01 Vysoké Mýto (CZ)				
2011 02 21	2011 08 29		2011 07 07	
<b>1086763</b>	AYALTIS		36	
Ayaltis AG, Lavaterstrasse 101 CH-8002 Zürich (CH)				
2012 01 17	2012 04 23		2012 03 08	
<b>1088255</b>	Medacta			
CFE: 27.1.1			01, 05, 10	
MEDACTA INTERNATIONAL S.A., Strada Regina CH-6874 Castel San Pietro (CH)				
2011 07 11	2011 10 24		2011 09 08	
<b>1093518</b>	COTTONBOX		24, 25	
SUMAS TEKSTIL SANAYI VE TICARET ANONIM SIRKETI, Izmir Asfalti Uzeri Akcesme, Mahallesi 2013 Sokak No:1 Denizli (TR)				
2011 12 12	2012 04 23		2012 03 01	
<b>1093686</b>	SOFT CAKE BLACK PEARL		30	
Griesson-de Beukelaer GmbH. Co. KG, August-Horch-Strasse 23 56751 Polch (DE)				
2011 12 01	2012 03 12		2012 01 19	
<b>1094992</b>	SUPERNETTO		03, 05, 08, 11, 14, 16, 21, 24, 25, 28, 29, 30, 31, 32, 33, 34, 35, 39, 41	
Dansk Supermarked A/S, Bjodstrupvej 18, Holme DK-8270 Hojbjerg (DK)				
2011 06 14	2012 01 02		2011 11 10	
<b>1095589</b>	SKINSIDE		29, 30, 32	
Thomas Boller, Sandackerstrasse. CH-4524 Günsberg (CH)				
2012 01 18	2012 04 23		2012 03 08	
<b>1099878</b>	ECC ENVIRONMENTALLY CONSIDERATE CHOICE			
CFE: 15.7.1, 29.1.13			04	
Statoll Fuel. Retail SA, Sorkedalsveien. N-0369 Oslo (NO)				
2011 09 14	2012 02 13		2011 12 22	
<b>1100547</b>	ODAPRA		05	
Celgene Corporation, 86 Morris Avenue Summit, NJ 07901 (US)				
2012 01 25	2012 04 10		2012 02 16	
<b>1100894</b>	MAHMOOD			
CFE: 7.1.19, 25.1.1, 28.1.0			05, 29, 30	
Altunkaya Insaat Nakliyat Gida Ticaret Anonim Sirketi., Organize Sanayii Bölgesi No.lu Cadde No:8 Beylerbeyi/Gaziantep (TR)				
2011 02 22	2012 02 13		2011 12 29	
<b>1100951</b>	RENTSCH PARTNER		35, 38, 42, 45	
Rentsch Partner AG, Fraumünsterstrasse 9, Postfach 2441 CH-8022 Zürich (CH)				
2011 12 21	2012 04 10		2012 02 16	
<b>1101579</b>	RAFUN		32	
CZECH BEVERAGE INDUSTRY COMPANY a.s., Na Valentince 644/15 CZ-150 00 Praha. (CZ)				
2011 10 19	2012 02 13		2011 12 29	
<b>1101608</b>	CFE: 28.5.0		33	
GSH Trademarks Limited, Afroditis, 25 2nd floor, office 204 Nicosia (CY)				
2011 11 10	2012 02 13		2011 12 29	
<b>1101609</b>	CFE: 28.5.0		33	
GSH Trademarks Limited, Afroditis, 25 2nd floor, office 204 Nicosia (CY)				
2011 11 10	2012 02 13		2011 12 29	
<b>1102135</b>	STACCATO			
CFE: 27.5.1, 28.3.0			18, 25, 35	
NEW BELLE FOOTWEAR (SHENZHEN) CO., LTD., Room 201, No. Long Hua Tan Luo Industrial Park, Baoan Section, Shenzhen City Guangdong Province (CN)				
2011 11 02	2012 02 27		2012 01 05	
<b>1102136</b>	DERMATUDE		03, 08, 10, 41, 44	
Jean A.J.A. Hoes, St. Paulusstraat 15 NL-6001 CM Weert (NL)				
2011 10 10	2012 02 27		2012 01 05	
<b>1102157</b>	Altair			
CFE: 27.5.7, 28.3.0			06	
LIU HONGZHAO, No. 34, Tianmushan Road, Xihu District, Hangzhou City Zhejiang Province (CN)				
2011 12 07	2012 02 27		2012 01 05	
<b>1102159</b>	DeHao			
CFE: 27.5.1			25	
WENZHOU SHI PULAI SI XIE YE YOU XIAN GONG SI, Gongyequ Xiecheng, Ouhai Chashanzhen, Wenzhou Zhejiang 325000 (CN)				
2011 12 07	2012 02 27		2012 01 05	

<b>1102222</b>	SHERPA	37, 44	<b>1102544</b>	koi	25
Vebego International B.V., Cortenbach. NL-6367 GE Voerendaal (NL)			CFE: 5.5.20, 27.5.1		
2011 10 26	2012 02 27	2012 01 05	Koi Design LLC, 1757 Stanford Street Santa Monica CA 90404 (US)		
<b>1102252</b>	Seegene	05	2011 11 23	2012 02 27	2012 01 12
CFE: 1.13.1, 1.13.15, 26.1.16, 26.11.2, 26.11.12, 29.1.13			<b>1102961</b>	PARISHEE	03, 05
SEEGENE, INC., 8FL, 9FL Taewon Bldg.,			Channoine Cosmetics AG, Landstrasse 40 FL-9495 Triesen (LI)		
65-5 Bangyi-dong, Songpa-gu Seoul 138-050 (KR)			2011 11 24	2012 02 27	2012 01 12
2011 10 11	2012 02 27	2012 01 05	<b>1102977</b>	Bonfiglioli	07, 09, 12
<b>1102258</b>	Dagga girl	25, 35	CFE: 1.15.15, 26.4.3, 26.7.25		
CFE: 27.5.1			BONFIGLIOLI RIDOTTORI S.p.A., Via Giovanni XXIII,		
BOYNER HOLDING ANONIM ŞİRKETİ, Eski Büyükdere Cad No:22			7/A-Frazione Lippo CALDERARA DI RENO (Bologna) (IT)		
Kat:15-16 Maslak Istanbul (TR)			2010 12 22	2012 02 27	2012 01 12
2011 05 13	2012 02 27	2012 01 05	<b>1102978</b>	1&1 TELECOM	09, 16, 35, 36, 38,
<b>1102259</b>	ARTIST ACCESS	41	CFE: 24.17.25, 26.4.7, 26.4.17, 26.4.22, 29.1.12		42, 45
Pivot Point International, Inc., 1560 Sherman Avenue, Suite 700			I&I Telecom GmbH, Elgendorfer Straße 57 56410 Montabaur (DE)		
Evanston IL 60201 (US)			2011 02 14	2012 02 27	2012 01 12
2011 07 18	2012 02 27	2012 01 05	<b>1102994</b>	SHENCHONG SC	07
<b>1102331</b>	CFE: 28.5.0	01, 05, 16, 35, 37,	CFE: 26.5.18, 27.5.19, 28.3.0		
		38, 39, 40, 41, 42,	Wuxi Shenchong Forging Machine Co., Ltd, Tianshun Road,		
		44, 45	Yangshan Town, Huishan District, Wuxi City Jiangsu (CN)		
Joint Stock Company Gazprom neft, 5, lit A,			2011 12 06	2012 02 27	2012 01 12
Galernaya ul. RU-190000 St-Petersburg (RU)			<b>1103063</b>	CFE: 26.1.18, 28.5.0, 29.1.12	07, 08, 35
2010 12 30	2012 02 27	2012 01 12	APT INTERNATIONAL Ko, LIMITED, Rm 804, Sino Center,		
<b>1102339</b>	Adam. Eve	39, 41, 43	582-592 Natan rd, Kin Hong Kong (CN)		
CFE: 5.7.13, 24.17.25, 27.5.1, 29.1.12			2011 12 06	2012 03 12	2012 01 19
TG OTELCILIK INSAAT VE TURIZM ISLETMECİLİĞİ ANONİM ŞİRKETİ,			<b>1103071</b>	KIGILI	18, 21, 24
Kayı Plaza Guzeloba Mahallesi, Ay-1 Sokak No:1 Kat:4 Antalya (TR)			CFE: 27.5.1		
2011 04 06	2012 02 27	2012 01 12	KIGILI GIYIM TICARET ANONİM ŞİRKETİ, Şekerpinar Mahallesi		
<b>1102349</b>	Himel	09, 11, 37, 42	Otomotiv Caddesi No.: Çayırova/Kocaeli (TR)		
CFE: 26.4.18, 26.4.19, 26.4.24, 27.5.1			2011 05 27	2012 03 12	2012 01 19
HIMEL TECHNOLOGY, S.L.,			<b>1103074</b>	m. c	35, 36, 41
Bac de Roda, 52, edificio. E-08019 Barcelona (ES)			CFE: 3.11.3, 27.5.1, 29.1.12		
2011 06 16	2012 02 27	2012 01 12	M.. Assekuranzmakler GmbH. Co. KG,		
<b>1102366</b>	SAVICO GROUP	35, 36, 39	Ostendstraße 196 90482 Nürnberg (DE)		
CONG TY CO PHAN DICH VU TONG HOP SAI GON (DOING			2011 07 11	2012 03 12	2012 01 19
BUSINESS AS: SAVICO), 68 Nam Ky Khoi Nghia, Nguyen Thai Binh			<b>1103079</b>	2 Performance	20
Ward, District. Ho Chi Minh City (VN)			CFE: 26.4.17, 26.11.8, 27.5.1, 27.7.1		
2011 07 27	2012 02 27	2012 01 12	GEORG UTZ HOLDING AG, Augraben 2-4 CH-5620 Bremgarten (CH)		
<b>1102390</b>	MyMobai	35, 41, 42	2011 08 25	2012 03 12	2012 01 19
MyMobai GmbH, Brühl 52 04109 Leipzig (DE)			<b>1103101</b>	INCENDO	05
2011 08 16	2012 02 27	2012 01 12	Sana Pharma AS, Enebakkveien 117 N-0680 Oslo (NO)		
<b>1102396</b>	VIDay collection	25, 28	2011 10 12	2012 03 12	2012 01 19
CFE: 25.5.25, 29.1.15			<b>1103152</b>	MERTZ	39
Obshchestvo. ogranichenoy, otvetstvenostyu „PARENTS-PROFI“,			CFE: 26.11.12, 27.5.19, 29.1.12		
komnata 16, stroenie 2, ul. Zolotorozhsky val RU-111033			MERTZ CONTENEURS,		
Moskva (RU)			Zone d'emplois et de services F-14130 PONT L'VEQUE (FR)		
2011 08 18	2012 02 27	2012 01 12	2011 11 10	2012 03 12	2012 01 19
<b>1102399</b>	RAUWORKS	17, 19, 20	<b>1103160</b>	LS IS	09, 42
REHAU AG. Co., Rheniumhaus 95111 Rehau (DE)			CFE: 24.15.1, 27.5.8, 27.5.9, 27.5.10, 29.1.13		
2011 08 17	2012 02 27	2012 01 12	LS Corp., Samsung-dong 159, Gangnam-gu Seoul (KR)		
<b>1102449</b>	URSOMAX	05	2011 06 23	2012 03 12	2012 01 19
PRO.MED.CS Praha a.s., Telčská. CZ-140 00 Praha. (CZ)			<b>1103171</b>	FEEL GOOD	35, 36
2011 09 13	2012 02 27	2012 01 12	GROUPE GO SPORT, 17, avenue de la Falaise F-38360 Sassenage (FR)		
<b>1102474</b>	CFE: 25.1.6	25	2011 10 17	2012 03 12	2012 01 19
Zhejiang Tongda Clothing Co., Ltd., C-14, Xincheng Industry Park,			<b>1103212</b>	Evakadin	05
Ruian 325200 Zhejiang Province (CN)			Dr. Kade Pharmazeutische Fabrik GmbH, Rigistrasse. 12277 Berlin (DE)		
2011 11 08	2012 02 27	2012 01 12	2011 11 04	2012 03 12	2012 01 19
<b>1102493</b>	DERMANA HAIR SEBOX	05	<b>1103218</b>	GRIPPFERON	05
HUMANA ITALIA S.P.A., Viale Liguria, 22/A I-20143 MILANO (IT)			OBSHCHESTVO. OGRANICHENNOY OTVETSTVENNOSTYU		
2011 10 19	2012 02 27	2012 01 12	„Innovatsionnava firma „MARK“, ul. Ekateriny Budanovoy, d.5,		
<b>1102520</b>	VAPOSOIR	07, 08, 21	kv.28 RU-121351 Moscow (RU)		
RIBIMEX, 56 Route de Paris RN4 F-77340 PONTAULT COMBAULT (FR)			2011 11 23	2012 03 12	2012 01 19
2011 11 11	2012 02 27	2012 01 12			

<b>1103220</b>	HERPPERON	05	
OBSHCHESTVO. OGRANICHENNOY OTVETSTVENNOSTYU „Innovatsionnava firma „MARK“, ul. Ekateriny Budanovoy, d.5, kv.28 RU-121351 Moscow (RU)			
2011 11 23	2012 03 12	2012 01 19	
<b>1103221</b>	OFTALMOFERON	05	
OBSHCHESTVO. OGRANICHENNOY OTVETSTVENNOSTYU „Innovatsionnava firma „MARK“, ul. Ekateriny Budanovoy, d.5, kv.28 RU-121351 Moscow (RU)			
2011 11 23	2012 03 12	2012 01 19	
<b>1103247</b>	Capsamol	05	
Wörwag Pharma GmbH. Co. KG, Calwer Strasse. 71034 Böblingen (DE)			
2011 11 16	2012 03 12	2012 01 19	
<b>1103249</b>	ZENTINIB	05	
Zentiva, k.s., Kabelovny 130 CZ-102 37 Praha 10-Dolní Měcholupy (CZ)			
2011 09 20	2012 03 12	2012 01 19	
<b>1103251</b>	ZENTIMANIB	05	
Zentiva, k.s., Kabelovny 130 CZ-102 37 Praha 10-Dolní Měcholupy (CZ)			
2011 09 20	2012 03 12	2012 01 19	
<b>1103273</b>	MC 2.0 megacampus		
CFE: 26.4.18, 27.5.10, 29.1.13 35, 38, 41			
Negosudarstvennoe obrazovatelnoe uchrezhdenie visshogo professionalnogo obrazovaniya „Moskovsky finansovo-promishlenny universitet „Sinergiya“, 9/14 stroenie 1, Meshchanskaya str., RU-129090 Moscow (RU)			
2011 09 20	2012 03 12	2012 01 19	
<b>1103348</b>	CFE: 26.4.9, 26.11.8, 28.5.0, 29.1.13	05, 10, 42, 44	
Obshchestvo. ogranichennoy otvetstvennostyu „Maksroft“, 3, ul. Oleko Dundicha RU-121108 Moskva (RU)			
2011 08 01	2012 03 12	2012 01 19	
<b>1103380</b>	FINE CHOCOLATE ROSHEN SINCE 1996 CLASSIC		
CFE: 5.7.6, 5.7.10, 8.1.19, 8.1.22, 28.5.0, 29.1.15 30			
Dochirnie pidpriemstvo „Kondyterska korporatsiia „Roshen“, Elektrykiv vul., 26/9 Kyiv 04176 (UA)			
2011 11 15	2012 03 12	2012 01 19	
<b>1103439</b>	ADWORDS	35, 36, 38, 41, 42	
Google Inc., 1600 Amphitheatre Parkway Mountain View, CA 94043 (US)			
2011 08 22	2012 03 12	2012 01 26	
<b>1103466</b>	CFE: 3.1.14, 3.1.24	09, 12, 35, 36, 37, 38, 39, 41, 42, 43	
m-way ag, Flughofstrasse 54 CH-8152 Glattbrugg (CH)			
2011 11 09	2012 03 12	2012 01 26	
<b>1103490</b>	HENSAN HENGSEN PHOTOELECTRIC		
CFE: 26.11.12, 27.5.10 11			
ZHEJIANG HENGSEN PHOTOELECTRIC TECHNOLOGY CO., LTD., Xianjiang Industrial Zone, Ruian City 325200 Zhejiang (CN)			
2011 11 16	2012 03 12	2012 01 26	
<b>1103568</b>	VIMIXA	30	
CFE: 26.1.20, 26.1.24, 27.5.7			
LCT, a.s., Nádraží čp. 252 CZ-664 59 Telnice. Brna (CZ)			
2011 09 16	2012 03 12	2012 01 26	
<b>1103601</b>	EOPAIA	25	
LIU Jian Bin, Guancuo, Guancuo Village, Pucheng County 361004 Fujian (CN)			
2011 12 13	2012 03 12	2012 01 26	
<b>1103613</b>	Pritt Rainbow	16	
CFE: 26.3.23, 26.4.6, 26.4.18, 27.5.10, 29.1.15			
Henkel AG. Co. KGaA, Henkelstraße 67 40589 Düsseldorf (DE)			
2011 11 23	2012 03 12	2012 01 26	
<b>1103614</b>	Pritt X	16	
CFE: 20.1.17, 24.13.9, 26.3.23, 27.5.1, 29.1.14			
Henkel AG. Co. KGaA, Henkelstraße 67 40589 Düsseldorf (DE)			
2011 11 23	2012 03 12	2012 01 26	
<b>1103616</b>	Schwarzkopf COLOR MASK		
CFE: 27.5.10 03			
Henkel AG. Co. KGaA, Henkelstraße 67 40589 Düsseldorf (DE)			
2011 11 23	2012 03 12	2012 01 26	
<b>1103631</b>	OPTIK PAPER Feel the difference		
CFE: 20.1.3, 27.5.10 16			
HOLDHAM, rue Guyon de Gercheville F-14200 Hérouville-Saint-Clair (FR)			
2011 11 17	2012 03 12	2012 01 26	
<b>1103666</b>	AN	12, 28, 37, 39, 42	
Derzhavne pidpriemstvo „ANTONOV“, 1, Akademika Tupoleva ul. Kiev 03062 (UA)			
2011 06 14	2012 03 12	2012 01 26	
<b>1103692</b>	HASEN ELECIRIC		
CFE: 26.4.18, 26.4.19, 28.3.0 09			
YAN CHENG HUA SHENG BIAN YA QI ZHI ZAO YOU XIAN GONG SI, Longcheng Road, Yanlong Street, Yandu District, Yancheng City 224000 Jiangsu (CN)			
2011 10 08	2012 03 12	2012 01 26	
<b>1103708</b>	FOR ENERGY		
CFE: 26.11.14, 27.5.14, 29.1.13 30, 32, 33			
TRAISENTALER GETRÄNKE GESELLSCHAFT M.B.H., Tiroler Straße 20 A-3105 St. Pölten-Unterradlberg (AT)			
2011 11 09	2012 03 12	2012 01 26	
<b>1103710</b>	LIGHTVIDEO	09, 38, 42	
ALCATEL LUCENT, avenue Octave Gréard F-75007 PARIS (FR)			
2011 11 10	2012 03 12	2012 01 26	
<b>1103743</b>	CALIDEM	05	
EGIS Gyógyszergyár Nyilvánosan Működő Részvénytársaság, Keresztúri út 30-38 H-1106 Budapest (HU)			
2011 10 06	2012 03 12	2012 01 26	
<b>1103744</b>	INOSPOT	05	
EGIS GYOGYSZERGYÁR Nyilvánosan Működő Részvénytársaság, Kereszturi ut 30-38 H-1106 Budapest (HU)			
2011 10 03	2012 03 12	2012 01 26	
<b>1103745</b>	MITRITAN	05	
EGIS GYOGYSZERGYÁR Nyilvánosan Működő Részvénytársaság, Kereszturi ut 30-38 H-1106 Budapest (HU)			
2011 09 30	2012 03 12	2012 01 26	
<b>1103746</b>	TYRZAPIL	05	
EGIS GYOGYSZERGYÁR Nyilvánosan Működő Részvénytársaság, Kereszturi ut 30-38 H-1106 Budapest (HU)			
2011 09 30	2012 03 12	2012 01 26	
<b>1103770</b>	Telent		
CFE: 26.3.6 25			
Fuxin Telent(Fujian)Outdoor Products Co.,Ltd., HuaZhou Industrial Area, Chidian Town, Jinjiang City 362200 Fujian Province (CN)			
2011 08 16	2012 03 12	2012 01 26	
<b>1103784</b>	Piogtan	05	
ZENTIVA SAGLIK URUNLERI SANAYI VE TICARET ANONIM SIRKETI, Buyukdere Cad. Ali Kaya, Sk. No.: Levent Istanbul (TR)			
2011 09 21	2012 03 12	2012 01 26	
<b>1103798</b>	Endo-Fix	08	
Stahlton Bauteile AG, Riesbachstrasse 57 CH-8008 Zürich (CH)			
2011 11 10	2012 03 12	2012 01 26	
<b>1103810</b>	Dienokadin	05	
Dr. Kade Pharmazeutische Fabrik GmbH, Rigistrasse. 12277 Berlin (DE)			
2011 11 19	2012 03 12	2012 01 26	
<b>1103832</b>	La Grande Récré	09, 12, 16, 25, 28, 35, 41	
LUDENDO SAS, 27 boulevard Poissonniere F-75002 PARIS (FR)			
2011 11 14	2012 03 12	2012 01 26	



<b>1103949</b>	ETARIA	05	
RICHTER GEDEON NYRT., Gyömrői út 19-21 H-1103 Budapest (HU)			
2011 11 30	2012 03 26	2012 02 02	
<b>1103956</b>	AANOLA	05	
RICHTER GEDEON NYRT., Gyömrői út 19-21 H-1103 Budapest (HU)			
2011 11 30	2012 03 26	2012 02 02	
<b>1103957</b>	YEXIS	05	
RICHTER GEDEON NYRT., Gyömrői út 19-21 H-1103 Budapest (HU)			
2011 11 30	2012 03 26	2012 02 02	
<b>1103958</b>	DRITRAQ	05	
RICHTER GEDEON NYRT., Gyömrői út 19-21 H-1103 Budapest (HU)			
2011 11 30	2012 03 26	2012 02 02	
<b>1103959</b>	YTRIAS	05	
RICHTER GEDEON NYRT., Gyömrői út 19-21 H-1103 Budapest (HU)			
2011 11 30	2012 03 26	2012 02 02	
<b>1103960</b>	COHYP	05	
RICHTER GEDEON NYRT., Gyömrői út 19-21 H-1103 Budapest (HU)			
2011 11 30	2012 03 26	2012 02 02	
<b>1103961</b>	ROSANORM	05	
RICHTER GEDEON NYRT., Gyömrői út 19-21 H-1103 Budapest (HU)			
2011 11 30	2012 03 26	2012 02 02	
<b>1103966</b>	VANISH	05	
PelGar International Ltd, Unit 12. 13 Newman Lane Industrial Estate, Newman Lane Alton, Hants GU34 2QR (GB)			
2011 09 29	2012 03 26	2012 02 02	
<b>1103972</b>	IAR ISTANBUL ALTIN RAFINERISI ISTANBUL GOLD REFINERY		
CFE: 24.17.8, 26.1.4, 26.1.18, 29.1.2			
		14	
ISTANBUL ALTIN RAFINERISI ANONIM ŞİRKETİ, Kuyumcukent Sitesi Atölyeler Blogu 7, Nolu Büyük Atölye Bodrum, Zemin 1.ve 2. Katlar Yenibosna Bahçellevler Istanbul (TR)			
2011 08 22	2012 03 26	2012 02 02	
<b>1103974</b>	steam0	05, 34	
TM GmbH, Brückenstraße. 89231 Neu-Ulm (DE)			
2011 11 05	2012 03 26	2012 02 02	
<b>1104224</b>	CFE: 3.4.23, 24.1.9, 24.1.13	01, 04, 05	
Otkrytoe Aktsionernoe Obshchestvo „Grodno Azot”, d. 100, prospekt Kosmonavtov 220013 Grodno (BY)			
2011 05 26	2012 03 26	2012 02 02	
<b>1104245</b>	K		
CFE: 26.1.18, 27.5.21			
		16	
Public Joint-Stock Company „Kyivskiy kartonno-paperovyi kombinat”, vul. Kyivska, 130, Kyivska obl. 08700 m. Obukhiv (UA)			
2011 09 01	2012 03 26	2012 02 02	
<b>1104292</b>	Jinmao		
CFE: 27.5.1			
		06	
Wuhu Jinmao Liquid Science. Technology Co.,Ltd, West District, Suncun Industrial Park, Fanchang Xian, 241206 Anhui Province (CN)			
2011 12 13	2012 03 26	2012 02 02	
<b>1104293</b>	JM		
CFE: 27.5.22, 28.3.0			
		06	
Wuhu Jinmao Liquid Science. Technology Co.,Ltd, West District, Suncun Industrial Park, Fanchang Xian, 241206 Anhui Province (CN)			
2011 12 13	2012 03 26	2012 02 02	
<b>1104302</b>	VICI Banzai Fish Snack From surimi		
CFE: 3.7.16, 3.7.24, 25.3.1, 26.1.18, 29.1.14			
		29	
Uždaroji akcine bendrove „Plunges kooperatine prekyba”, Birutes g. 50 LT-90112 Plunge (LT)			
2011 09 08	2012 03 26	2012 02 02	
<b>1104305</b>	UC TRADER	35, 36, 38	
UNICREDIT S.p.A., Via Alessandro Specchi, 16 I-00186 ROMA (IT)			
2011 07 15	2012 03 26	2012 02 02	
<b>1104308</b>	JAB ANSTOETZ SKYLINE		
CFE: 27.5.10, 27.5.11			
		06, 20, 24	
JAB JOSEF ANSTOETZ KG, Potsdamer Strasse 160 33719 Bielefeld (DE)			
2011 08 04	2012 03 26	2012 02 02	
<b>1104381</b>	Shark Force		
CFE: 3.9.13			
		25	
Beijing Sharkforce International Fashion Co., Ltd., No. 11 Guangdayuan Jiake Area, No. 33 Jiuzhong Road, Jiugong Town, Daxing District Beijing City (CN)			
2011 12 20	2012 03 26	2012 02 02	
<b>1104399</b>	ROMEO POPULAR		
CFE: 26.4.18, 26.4.24, 27.5.10			
		09	
ROMEO (BEIJING) TRADE CO., LTD, No. 105 The First Building, No.28 Wusheng Xili, Chaoyang District Beijing (CN)			
2011 12 20	2012 03 26	2012 02 02	
<b>1104408</b>	ELBIR ETS		
CFE: 26.11.12, 27.5.2, 29.1.12			
		12	
ELBIR OTO YEDEK PARÇA IMALAT VE TICARET LIMITED ŞİRKETİ, Yeni Mah. Kadir Akdogan, Cad. No:31 Küçükköy-Gaziosmanpaşa/ Istanbul (TR)			
2011 10 24	2012 03 26	2012 02 02	
<b>1104409</b>	c.c.n. cocoon		
		25	
SAYIM TEKSTİL SANAYİ İÇ VE DIŞ TICARET LIMITED ŞİRKETİ, Çobançeşme Mah. Mithatpaşa Cad. Badem Sk. No: 11 Yenibosna/ Istanbul (TR)			
2011 10 24	2012 03 26	2012 02 02	
<b>1104424</b>	TALLER		
		08, 09, 11, 21	
Techbalt Taller Ltd, Boksitogorskaya street, house 9, bld. V, app. 12H Saint-Petersburg (RU)			
2011 08 19	2012 03 26	2012 02 02	
<b>1104426</b>	Endo-Fix		
		06, 19, 37	
Stahlton Bauteile AG, Riesbachstrasse 57 CH-8008 Zürich (CH)			
2011 09 07	2012 03 26	2012 02 02	
<b>1104458</b>	KYABEGIN		
		05	
KOWA COMPANY LTD., 6-29, Nishiki 3-chome, Naka-ku, Nagoya-shi Aichi 460-8625 (JP)			
2011 11 29	2012 03 26	2012 02 02	
<b>1104460</b>	PROSTAL		
		03, 05, 31	
LABORATOIRE MOTIMA, 19 rue de Passy F-75016 PARIS (FR)			
2011 11 24	2012 03 26	2012 02 02	
<b>1104527</b>	view2move		
CFE: 26.11.21, 27.7.1, 29.1.13			
		09, 35, 41	
view2move GmbH, Leithengasse 12 A-2111 Tresdorf (AT)			
2011 11 08	2012 03 26	2012 02 09	
<b>1104552</b>	IGR GOLDGRAM SINCE 1996		
CFE: 26.1.18			
		14	
GRAM ALTIN PAZARLAMA SANAYİ VE TICARET ANONİM ŞİRKETİ, Kuyumcukent Sitesi Atölyeler Blogu. Nolu Büyük Atölye Bodrum, Zemin 1.ve 2. Katlar Yenibosna Bahçelievler Istanbul (TR)			
2011 08 22	2012 03 26	2012 02 09	
<b>1104554</b>	MOMENTUM EUROPE		
		09, 16, 36, 39, 41, 45	
Campus Crusade for Christ, Inc., Attn: General Counsel's Office-IP Team, 100 Lake Hart Drive-3500 Orlando FL 32832-0100 (US)			
2011 04 29	2012 03 26	2012 02 09	
<b>1104555</b>	Vesna		
CFE: 27.5.17			
		18, 20, 24, 25, 26, 27	
VESNA, A.S., Čeperka 306 CZ-532 15 Pardubice (CZ)			
2011 03 25	2012 03 26	2012 02 09	
<b>1104603</b>	CFE: 26.4.1, 26.4.9, 26.4.16, 26.13.25		
		24	
Wang Huigu, 2-1-615, Nanfangzhuang, Fengtai District 100079 Beijing (CN)			
2011 07 05	2012 03 26	2012 02 09	

**1104618** UBIFLOX 01, 02  
Pfizer Inc., 235 East 42nd Street New York, NY 10017 (US)  
2011 12 21 2012 03 26 2012 02 09

**1104626** FOOT DOCTOR 03, 05  
KOPAŞ KOZMETIK PAZARLAMA VE SANAYI ANONIM ŞİRKETİ,  
Maslak Mahallesi Sümer Sk. No:4 Şişli İstanbul (TR)  
2011 10 27 2012 03 26 2012 02 09

## 390

**REJESTRACJA MIĘDZYNARODOWA,  
W KTÓREJ WYDANO DECYZJĘ O DEFINITYWNEJ  
ODMOWIE UZNANIA OCHRONY W POLSCE**

*Poniższe zestawienie zawiera kolejno: numer międzynarodowego rejestru znaków towarowych, określenie znaku towarowego przedstawionego w postaci liter bądź cyfr albo, jeżeli znak jest znakiem graficznym lub zawiera elementy graficzne, wskazanie symboli klas elementów graficznych znaku (CFE), określenie klas towarowych, nazwisko i imię bądź nazwę uprawnionego, jego miejsce zamieszkania lub siedzibę oraz kod kraju, datę rejestracji międzynarodowej lub datę późniejszego wyznaczenia, datę zamieszczenia informacji o tej rejestracji w Biuletynie Urzędu Patentowego oraz datę notyfikacji bądź datę notyfikacji późniejszego wyznaczenia.*

**844273** DK Daniel Klein 09, 14, 25  
CFE: 27.5.1  
ERCAN SAAT SANAYI VE TICARET LIMITED ŞİRKETİ,  
Tahtakale Caddesi, No: 70 EMINÖNÜ-İSTANBUL (TR)  
2010 06 28 2011 03 28 2011 02 03

**924452** SERAFINI SPORT 1932 25  
CFE: 24.9.3, 26.1.1  
ROYAL TRADING S.R.L., Via Newton, 62 I-52100 AREZZO (AR) (IT)  
2007 03 09 2007 08 20 2007 06 28

**985844** Pathfinder 25  
CFE: 27.5.11  
XU JINGNUO, XIANGFU COLOR PRINT CO., LTD., Nanwu Chisheng  
Gongyecun, Houjie Town, Dongguan 523950 Guangdong  
Province (CN)  
2008 11 25 2009 02 02 2008 12 18

**1012584** Colleens 14, 16, 18, 25, 35  
Schwab Versand GmbH, Kinzigheimer Weg. 63450 Hanau (DE)  
2010 10 21 2011 02 14 2010 12 16

**1030319** REGAL RAPTOR 12, 25  
CFE: 27.5.17  
Lifeng Group Co., Ltd., No. 1, Li'ao Industry District,  
Ouhai District Wenzhou Zhejiang (CN)  
2010 01 04 2010 04 26 2010 03 11

**1047378** Red Fox Smart 31  
Dümmen GmbH, Dammweg 18-20 47495 Rheinberg (DE)  
2010 06 29 2010 10 25 2010 09 09

**1048508** Bio Tea 30, 43  
CFE: 26.4.18, 26.4.24, 27.5.24  
COMPAGNIE MEDITERRANÉENNE DES CAFES (SA),  
9eme rue-Lotissement Industriel Départemental (LID) F-06510  
CARROS (FR)  
2010 08 03 2010 11 08 2010 09 23

**1049896** LUBLU 25  
Kira Plastinina Style, Ltd., app. 311 A, Building 3, 108, Dmitrovskoe  
shosse RU-127591 Moscow (RU)  
2010 06 28 2010 11 22 2010 11 18

**1055208** IDEAL 29, 30  
DF World of Spices GmbH, Industriestraße 25 49201 Dissen (DE)  
2010 07 14 2011 01 03 2010 11 11

**1055467** CAPTURE RAY 11  
Oy Halton Group Ltd., Haltonintie 1-3 FI-47400 Kausala (FI)  
2010 10 05 2011 01 03 2010 11 18

**1057558** Organic Spa 03  
Jürgen SCHANDELMEIER, Vogesenstr.. 79241 Ihringen (DE)  
2010 10 20 2011 01 31 2010 12 09

**1061942** MASCAL 18, 25, 28  
CFE: 27.5.17, 28.3.0  
Ding Qinghai, No. 1, East Road of Kaituo, Jiangtou village,  
Chendai Town Jinjiang City Fujian province (CN)  
2010 07 29 2011 03 14 2011 01 13

**1062068** CHAMPION 29, 30  
CFE: 3.4.13, 11.3.4, 11.3.14, 24.1.5  
BETA GIDA SANAYI VE TICARET ANONIM ŞİRKETİ, Cemaļpaşa Mahallesi,  
Fuzuli Caddesi, 14. Sokak Gülsa Apartmanı. No:5/A Adana (TR)  
2010 07 15 2011 03 14 2011 01 13

**1062309** twist'n sparkle 01, 07, 21, 32  
CFE: 1.15.21, 27.5.1  
iSi GmbH, Kürschnergasse. A-1210 Wien (AT)  
2010 10 22 2011 03 14 2011 01 20

**1062589** HTT 12  
CFE: 27.5.19, 29.1.12  
HATTAT OTOMOTIV PAZARLAMA A.Ş., Buyukdere Cad. Uc Yol  
Mevkii, Noramin iş Merkezi Kat:4 D:403,  
Maslak/Sisli TR-80670 İstanbul (TR)  
2009 10 14 2011 03 14 2011 01 20

**1063511** Anette 05  
Dr. Kade Pharmazeutische Fabrik GmbH, Rigistrasse. 12277 Berlin (DE)  
2010 12 01 2011 03 28 2011 02 03

**1064251** Estrella 32  
Obshchestvo. ogranichennoi otvetstvennostyu „Aleksandrovyy  
pogreba“, str. 25, d. 79A Altufyevskoye shosse RU-127410 Moscow (RU)  
2010 12 03 2011 03 28 2011 02 10

**1065047** CIA 41  
Institute of Internal Auditors, 247 Maitland Avenue, Altamonte  
Springs, FL 32701-4201 (US)  
2011 01 12 2011 04 11 2011 02 17

**1066937** FABULA 33  
FAUTOR S.R.L., Str. Petru Movila nr. 23/2 MD-2004 Chisinau (MD)  
2011 01 10 2011 04 26 2011 03 03

**1068707** GREEN SMOKE 34  
Green Smoke, Inc.,  
20533 Biscayne Blvd., Suite 784 Miami FL 33180 (US)  
2011 02 06 2011 05 09 2011 03 17

**1070697** Ackermann 23  
Marco Seitz, Briver Allee. 91207 Lauf (DE)  
2011 01 12 2011 05 23 2011 04 07

**1072381** Angel 04  
CFE: 27.5.1  
K.. General Trading LLC, Building 6, street 5, Meadows. Dubai (AE)  
2011 02 11 2011 06 06 2011 04 21

**1073658** Utopia 33  
Olga Sergeevna Tits, 12, 33/7,  
ul. F. Engelsa, g. Roshal RU-140730 Moscow region (RU)  
2011 02 24 2011 06 20 2011 05 05

**1073689** MO&Co. 25  
EPO FASHION CO.,LTD., 24, No.397 xingang road middle, haizhu  
district, Guangzhou city 510310 Guangdong Province (CN)  
2011 03 28 2011 06 20 2011 05 05

**1073715** BPMonline 09, 35, 42  
Tovarystvo. obmezhenou vidpovidalnistyu „TERRASOFT“, 5,  
Budindustrii street Kyiv 01013 (UA)  
2011 03 23 2011 06 20 2011 05 05

## G. SPROSTOWANIA OPISÓW PATENTOWYCH I OPISÓW OCHRONNYCH

391

*Poniższe zestawienie zawiera kolejno: kod rodzaju patentu lub prawa ochronnego, numer patentu lub prawa ochronnego oraz przyczynę i treść sprostowania.*

### OPISY PATENTOWE

- (B1)195273 Postanowiono opis patentowy ponownie wydrukować ze względu na stwierdzone błędy drukarskie
- (B1)203550 Postanowiono opis patentowy ponownie wydrukować ze względu na stwierdzone błędy drukarskie
- (B1)204497 Postanowiono opis patentowy ponownie wydrukować ze względu na stwierdzone błędy drukarskie
- (B1)206018 Postanowiono opis patentowy ponownie wydrukować ze względu na stwierdzone błędy drukarskie
- (B1)206331 Postanowiono opis patentowy ponownie wydrukować ze względu na stwierdzone błędy drukarskie
- (B1)207279 Postanowiono opis patentowy ponownie wydrukować ze względu na stwierdzone błędy drukarskie
- (B1)207845 Postanowiono Opis patentowy ponownie wydrukować ze względu na stwierdzone błędy drukarskie
- (B1)207857 Postanowiono opis patentowy ponownie wydrukować ze względu na stwierdzone błędy drukarskie
- (B1)208276 Postanowiono opis patentowy ponownie wydrukować ze względu na stwierdzone błędy drukarskie
- (B1)208356 Postanowiono opis patentowy ponownie wydrukować ze względu na stwierdzone błędy drukarskie
- (B1)208666 Postanowiono opis patentowy ponownie wydrukować ze względu na stwierdzone błędy drukarskie
- (B1)208928 Postanowiono sprostować błędy drukarskie w treści opisu na str. 5 wiersz 17 od góry z „N oraz/albo S” na „O oraz/albo S”, str. 14 wiersz 16 od dołu z „N oraz/albo S” na „O oraz/albo S”, str. 219 wiersz 10 od góry z „N oraz/albo S” na „O oraz/albo S”, str. 228 wiersz 17 od góry z „N oraz/albo S” na „O oraz/albo S”
- (B1)209203 Postanowiono opis patentowy ponownie wydrukować ze względu na stwierdzone błędy drukarskie
- (B1)209554 Postanowiono opis patentowy ponownie wydrukować ze względu na stwierdzone błędy drukarskie
- (B1)209570 Postanowiono opis patentowy ponownie wydrukować ze względu na stwierdzone błędy drukarskie
- (B1)209572 Postanowiono opis patentowy ponownie wydrukować ze względu na stwierdzone błędy drukarskie
- (B1)209746 Postanowiono opis patentowy ponownie wydrukować ze względu na stwierdzone błędy drukarskie
- (B1)209756 Postanowiono opis patentowy ponownie wydrukować ze względu na stwierdzone błędy drukarskie
- (B1)209757 Postanowiono opis patentowy ponownie wydrukować ze względu na stwierdzone błędy drukarskie
- (B1)209772 Postanowiono opis patentowy ponownie wydrukować ze względu na stwierdzone błędy drukarskie
- (B1)209773 Postanowiono opis patentowy ponownie wydrukować ze względu na stwierdzone błędy drukarskie
- (B1)210076 Postanowiono sprostować błędy drukarskie w treści opisu str. 3 wiersz 13 od dołu i str. 9 wiersz 5 od dołu z “umieszczenia drugiej komory” na “umieszczenia drugiej komory” oraz str. 4 wiersz 8 od dołu między wyrazami “komorę” i “fig.2” brakuje przecinka
- (B1)210307 Postanowiono opis patentowy ponownie wydrukować ze względu na stwierdzone błędy drukarskie
- (B1)210845 Postanowiono opis patentowy ponownie wydrukować ze względu na stwierdzone błędy drukarskie
- (B1)210848 Postanowiono opis patentowy ponownie wydrukować ze względu na stwierdzone błędy drukarskie
- (B1)210972 Postanowiono opis patentowy ponownie wydrukować ze względu na stwierdzone błędy drukarskie
- (B1)211004 Postanowiono opis patentowy ponownie wydrukować ze względu na stwierdzone błędy drukarskie
- (B1)211019 Postanowiono opis patentowy ponownie wydrukować ze względu na stwierdzone błędy drukarskie
- (B1)211022 Postanowiono sprostować błędy drukarskie w zastrzeżeniu 15 str. 18 z “w dowolnym zastrzeżeniu 1” na “w zastrzeżeniu 1”
- (B1)211033 Postanowiono opis patentowy ponownie wydrukować ze względu na stwierdzone błędy drukarskie
- (B1)211036 Postanowiono opis patentowy ponownie wydrukować ze względu na stwierdzone błędy drukarskie
- (B1)211037 Postanowiono sprostować błędy drukarskie w zastrzeżeniu 23 wiersz 4 z “OmpF” na “OmpE” oraz w zastrzeżeniu 29 wiersz 2-3 z “meningokokowych i polisacharydów otoczki” na “meningokokowych polisacharydów otoczki”
- (B1)211041 Postanowiono sprostować błędy drukarskie w zastrzeżeniu 4 str. 6 wiersz 4 od góry z “łącznik (32) drugiego wylotu” na “łącznik (33) drugiego wylotu”
- (B1)211047 Postanowiono opis patentowy ponownie wydrukować ze względu na stwierdzone błędy drukarskie
- (B1)211112 Postanowiono opis patentowy ponownie wydrukować ze względu na stwierdzone błędy drukarskie
- (B1)211125 Postanowiono opis patentowy ponownie wydrukować ze względu na stwierdzone błędy drukarskie
- (B1)211163 Postanowiono sprostować błędy drukarskie w treści opisu str. 23 wiersz 7 od dołu z „R<sup>23</sup>C(O)C(O)R” na „R<sup>23</sup>C(O)C(O)R<sup>23</sup>” oraz str. 24 nie ma podpisu pod pierwszym schematem a powinno być „Schemat F”
- (B1)211166 Postanowiono opis patentowy ponownie wydrukować ze względu na stwierdzone błędy drukarskie
- (B1)211285 Postanowiono opis patentowy ponownie wydrukować ze względu na stwierdzone błędy drukarskie

(B1)211342 Postanowiono opis patentowy ponownie wydrukować ze względu na stwierdzone błędy drukarskie

(B1)211343 Postanowiono sprostować błędy drukarskie w treści opisu na str. 4 wiersz 19 od dołu z „lila” na „111a”

(B1)211432 Postanowiono opis patentowy ponownie wydrukować ze względu na stwierdzone błędy drukarskie

(B1)211453 Postanowiono opis patentowy ponownie wydrukować ze względu na stwierdzone błędy drukarskie

(B1)211456 Postanowiono sprostować błędy drukarskie w treści opisu str. 9 wiersz 3 od dołu z „torfu” na „tofu”

(B1)211510 Postanowiono opis patentowy ponownie wydrukować ze względu na stwierdzone błędy drukarskie

(B1)211687 Postanowiono opis patentowy ponownie wydrukować ze względu na stwierdzone błędy drukarskie

(B1)211694 Postanowiono opis patentowy ponownie wydrukować ze względu na stwierdzone błędy drukarskie

(B1)211710 Postanowiono sprostować błędy drukarskie w treści opisu str. 8 wiersz 16 z „20 µg” na „20 mg”, oraz str. 17 tab. 4 z „3110125+/-189520” na „3410125+/-189520”

(B1)212014 Postanowiono opis patentowy ponownie wydrukować ze względu na stwierdzone błędy drukarskie

(T3)2211057 Postanowiono błędy na stronie zawierającej dane bibliograficzne: w pozycji (54) Tytuł wynalazku jest: „Urządzenia pompujące” powinno być: „Urządzenie pompujące”

#### **OPISY OCHRONNE WZORÓW UŻYTKOWYCH**

(Y1)66074 Postanowiono opis wzoru użytkowego ponownie wydrukować ze względu na stwierdzone pomyłki

## H. OGŁOSZENIA

392

### OGŁOSZENIA O ZDJĘCIU KLAUZUL TAJNOŚCI PATENTÓW NA WYNAŁAZKI I PRAW OCHRONNYCH NA WZORY UŻYTKOWE

Poniższe zestawienie zawiera kolejno: numer patentu (prawa ochronnego), numer zgłoszenia wynalazku (wzoru użytkowego), datę zgłoszenia wynalazku (wzoru użytkowego), symbol Międzynarodowej Klasyfikacji Patentowej, nazwisko i imię twórcy (twórców), nazwisko i imię lub nazwę uprawnionego z patentu (prawa ochronnego) oraz miejsce zamieszkania lub siedzibę i w nawiasie kod kraju, tytuł wynalazku (wzoru użytkowego). Opisy patentowe (ochronne) są dostępne w Czytelnicy Urzędu Patentowego Rzeczypospolitej Polskiej.

#### PATENTY

B1 (11) **0627** (21) 296057 (22) 1992 09 25  
(51) **H04N 1/32** (2006.01)  
**H04M 1/68** (2006.01)  
(72) Karpiński Czesław, Milewski Leszek, Sierpiński Wiesław, Skurzewski Janusz, Czajka Kazimierz, Soczewa Andrzej  
(73) Wojskowy Instytut Łączności, Zegrze (PL)  
(54) Urządzenie do ochrony telefaksu pracującego w systemie łączności utajnionej

393

### OŚWIADCZENIA O GOTOWOŚCI UDZIELENIA LICENCJI (LICENCJA OTWARTA)

#### Patenty, patenty europejskie

Poniższe zestawienia zawierają kolejno: kod rodzaju patentu (prawa ochronnego), numer patentu (prawa ochronnego), datę zgłoszenia, numer i rok wydania Wiadomości Urzędu Patentowego, w którym ogłoszono o udzieleniu patentu (prawa ochronnego), wysokość opłaty licencyjnej (jeżeli uprawniony ją podał) i datę złożenia oświadczenia oraz tytuł wynalazku (wzoru użytkowego) oraz nazwisko i imię (nazwę) uprawnionego z adresem.

#### PATENTY

(B1) 212638 2009 11 05 11/2012 (-) 2012 07 12  
Pochodne 1-(1-aryloimidazolidyno-2-ylideno)-4-podstawione tiosemikarbazyny oraz sposób ich otrzymywania  
UNIwersytet Medyczny w Lublinie,  
Al. Raławickie 1  
20-059 Lublin, Polska  
(B1) 212639 2010 03 20 11/2012 (-) 2012 07 12  
Nowa pochodna 1,4-dipodstawionego tiosemikarbazyny oraz sposób jej wytwarzania  
UNIwersytet Medyczny w Lublinie,  
Al. Raławickie 1  
20-059 Lublin, Polska  
(B1) 212640 2011 05 30 11/2012 (-) 2012 06 12  
Nowe  $\delta$ -hydroksy- $\gamma$ -laktony z układem trans p-mentanu o aktywności antyfidantnej oraz sposób ich otrzymywania  
UNIwersytet Przyrodniczy we Wrocławiu,  
ul. Norwida 25  
50-375 Wrocław, Polska

(B1) 212641 2011 05 30 11/2012 (-) 2012 06 12  
Nowe  $\delta$ -hydroksy- $\gamma$ -laktony z układem cis p-mentanu o aktywności antyfidantnej oraz sposób ich otrzymywania  
UNIwersytet Przyrodniczy we Wrocławiu,  
ul. Norwida 25  
50-375 Wrocław, Polska

(B1) 212642 2011 02 01 11/2012 (-) 2012 06 12  
Nowe  $\delta$ -bromy- $\gamma$ -laktony z układem cis p-mentanu o aktywności antyfidantnej oraz sposób ich otrzymywania  
UNIwersytet Przyrodniczy we Wrocławiu,  
ul. Norwida 25  
50-375 Wrocław, Polska

(B1) 212643 2011 01 31 11/2012 (-) 2012 06 12  
Nowe  $\delta$ -bromy- $\gamma$ -laktony z układem trans p-mentanu o aktywności antyfidantnej oraz sposób ich otrzymywania  
UNIwersytet Przyrodniczy we Wrocławiu,  
ul. Norwida 25  
50-375 Wrocław, Polska

(B1) 212644 2011 01 31 11/2012 (-) 2012 06 12  
Sposób otrzymywania nasyconych cis- $\gamma$ -laktonów o aktywności antyfidantnej  
UNIwersytet Przyrodniczy we Wrocławiu,  
ul. Norwida 25  
50-375 Wrocław, Polska

(B1) 212645 2007 11 29 11/2012 (-) 2012 06 25  
Urządzenie do usuwania siarkowodoru z biogazu  
POLITECHNIKA LUBELSKA,  
ul. Nadbystrzycka 38D  
20-618 Lublin, Polska

(B1) 212716 2009 12 21 11/2012 (-) 2012 07 20  
Sposób wytwarzania  $3\beta$ -hydroksy-17 $\alpha$ -oxa-D-homo-5 $\alpha$ -androst-17-onu  
UNIwersytet Przyrodniczy we Wrocławiu,  
ul. Norwida 25  
50-375 Wrocław, Polska

(B1) 212717 2009 12 21 11/2012 (-) 2012 07 20  
Sposób wytwarzania 17 $\alpha$ -oxa-D-homo-androst-4-en-3,17-dionu (testololaktonu)  
UNIwersytet Przyrodniczy we Wrocławiu,  
ul. Norwida 25  
50-375 Wrocław, Polska

(B1) 212718 2009 06 15 11/2012 (-) 2012 07 20  
Sposób wytwarzania 6,4'-dihydroksyflawonu  
UNIwersytet Przyrodniczy we Wrocławiu,  
ul. Norwida 25  
50-375 Wrocław, Polska

(B1) 212719 2007 02 26 11/2012 (-) 2012 06 19  
Segment posadzki rusztowej w obiekcie służącym do chowu zwierząt  
INSTYTUT TECHNOLOGICZNO-PRZYRODNICZY,  
Al. Hrabka 3 Falenty  
05-090 Raszyn, Polska

(B1) 212765 2008 04 28 11/2012 (10%) 2012 07 09  
Sposób zatężania roztworów siarczanu żelaza  
ZACHODNIOPOMORSKI UNIwersytet Technologiczny  
w Szczecinie,  
Al. Piastów 17  
70-310 Szczecin, Polska



(B1)212766	2008 04 29	11/2012	(-)	2012 07 10	Sposób i filtr do usuwania amoniaku z powietrza POLITECHNIKA LUBELSKA, ul. Nadbystrzycka 38D 20-618 Lublin, Polska	(B1)212825	2008 06 16	11/2012	(-)	2012 07 19	Ekstrudowane chrupki kukurydziane UNIwersytet Przyrodniczy we Wrocławiu, ul. Norwida 25 50-375 Wrocław, Polska
(B1)212767	2010 08 05	11/2012	(10%)	2012 07 17	Sposób otrzymywania hydrochinonu i pirokatechiny ZACHODNIOPOMORSKI UNIwersytet Technologiczny w Szczecinie, Al. Piastów 17 70-310 Szczecin, Polska	(B1)212826	2008 06 16	11/2012	(-)	2012 07 19	Chrupki ziemniaczane UNIwersytet Przyrodniczy we Wrocławiu, ul. Norwida 25 50-375 Wrocław, Polska
(B1)212768	2007 05 04	11/2012	(-)	2012 07 10	Sposób wytwarzania monolitycznych lateralnych warstw krzemowych na multikrystalicznych podłożach Si POLITECHNIKA LUBELSKA, ul. Nadbystrzycka 38D 20-618 Lublin, Polska	(B1)212827	2010 02 01	11/2012	(-)	2012 07 20	Nowy (+)-(4R,5S,7S)-nootkaton-7,11,12-triol o aktywności antyproliferacyjnej i antyfidantnej oraz sposób jego otrzymywania UNIwersytet Przyrodniczy we Wrocławiu, ul. Norwida 25 50-375 Wrocław, Polska
(B1)212769	2007 01 31	11/2012	(-)	2012 08 03	Urządzenie do badania nieciągłości struktury detali ferromagnetycznych na małej przestrzeni badawczej POLITECHNIKA LUBELSKA, ul. Nadbystrzycka 38D 20-618 Lublin, Polska	(B1)212828	2010 02 01	11/2012	(-)	2012 07 20	Nowy (+)-(4R,5S,7S)-11S,12-epoksynootkaton-9 $\alpha$ -ol o aktywności antyfidantnej i sposób jego otrzymywania UNIwersytet Przyrodniczy we Wrocławiu, ul. Norwida 25 50-375 Wrocław, Polska
(B1)212770	2007 01 31	11/2012	(-)	2012 08 03	Urządzenie do badania nieciągłości struktury detali ferromagnetycznych POLITECHNIKA LUBELSKA, ul. Nadbystrzycka 38D 20-618 Lublin, Polska	(B1)212829	2006 11 21	11/2012	(-)	2012 07 10	Sposób wytwarzania obszarów izolacji pionowej w układach scalonech POLITECHNIKA LUBELSKA w Lublinie, ul. Nadbystrzycka 38D, Polska
(B1)212819	2010 01 29	11/2012	(-)	2012 07 20	Sposób wytwarzania (Z)-9,10-dihydroksy-6,10-dimetylundec-5-en-2-onu i (Z)-10-hydroksy-6,10-dimetylundec-5-en-2,9-dionu UNIwersytet Przyrodniczy we Wrocławiu, ul. Norwida 25 50-375 Wrocław, Polska	(B1)212830	2006 07 12	11/2012	(10%)	2012 07 13	Sposób zwiększania mocy siłowni z czynnikiem roboczym organicznym ZACHODNIOPOMORSKI UNIwersytet Technologiczny w Szczecinie, Al. Piastów 17 70-310 Szczecin, Polska
(B1)212820	2010 01 29	11/2012	(-)	2012 07 20	Sposób otrzymywania (Z)-9,10-dihydroksy-6,10-dimetylundec-5-en-2-onu i (Z)-10-hydroksy-6,10-dimetylundec-5-en-2,9-dionu UNIwersytet Przyrodniczy we Wrocławiu, ul. Norwida 25 50-375 Wrocław, Polska	(B1)212831	2005 07 25	11/2012	(10%)	2012 07 17	Sposób modyfikacji syntetycznych i/lub naturalnych glinokrzemianów ZACHODNIOPOMORSKI UNIwersytet Technologiczny w Szczecinie, Al. Piastów 17 70-310 Szczecin, Polska
(B1)212821	2010 01 29	11/2012	(-)	2012 07 20	Sposób wytwarzania (Z)-3,7,11-trimetylododeka-1,6-dien-3,10,11-triolu i (Z)-2,10-dihydroksy-2,6,10-trimetylododeka-6,11-dien-3-onu UNIwersytet Przyrodniczy we Wrocławiu, ul. Norwida 25 50-375 Wrocław, Polska	(B1)212832	2007 12 21	11/2012	(-)	2012 07 16	Sposób likwidowania szybu górniczego GŁÓWNY INSTYTUT GÓRNICTWA, Plac Gwarków 1 40-166 Katowice, Polska
(B1)212822	2010 01 29	11/2012	(-)	2012 07 20	Sposób otrzymywania (Z)-3,7,11-trimetylododeka-1,6-dien-3,10,11-triolu i (Z)-2,10-dihydroksy-2,6,10-trimetylododeka-6,11-dien-3-onu UNIwersytet Przyrodniczy we Wrocławiu, ul. Norwida 25 50-375 Wrocław, Polska	(B1)212833	2006 08 28	11/2012	(-)	2012 07 11	Sposób wytwarzania 5,7-dihydroksy-6,4'-dimetoksyflawonu UNIwersytet Przyrodniczy we Wrocławiu, ul. Norwida 25 50-375 Wrocław, Polska
(B1)212823	2009 06 15	11/2012	(-)	2012 07 20	Sposób rozdziału racemicznego 4,4-dimetylocykloheks-2-en-1-olu na optycznie czynne alkohole UNIwersytet Przyrodniczy we Wrocławiu, ul. Norwida 25 50-375 Wrocław, Polska	PATENTY EUROPEJSKIE					
(B1)212824	2009 06 15	11/2012	(-)	2012 07 20	Sposób rozdziału racemicznego 5,5-dimetylocykloheks-2-en-1-olu na optycznie czynne alkohole UNIwersytet Przyrodniczy we Wrocławiu, ul. Norwida 25 50-375 Wrocław, Polska	(T3)1708540	2006 03 07	10/2012	(-)	2012 08 13	Sposób mierzenia temperatury w sprzęcie gospodarstwa domowego Miele & Cie. KG, Carl-Miele-Straße 29, 33332 Gütersloh, Niemcy
						(T3)1990465	2008 04 11	11/2012	(-)	2012 09 21	Suszarka do ubrań z kanałem powietrznym Miele & Cie. KG, Carl-Miele-Straße 29, 33332 Gütersloh, Niemcy

(T3)2201887 2009 11 16 11/2012 (-) 2012 09 03  
Szufłada na sztućce do zmywarki do naczyń  
Miele & Cie. KG,  
Carl-Miele-Straße 29,  
33332 Gütersloh, Niemcy

(T3)2292831 2009 09 02 02/2012 (-) 2012 12 08  
SPÓSÓB DZIAŁANIA PRALKI AUTOMATYCZNEJ ORAZ STEROWNIK I  
PRALKA AUTOMATYCZNA  
Miele & Cie. KG,  
Carl-Miele-Straße 29,  
33332 Gütersloh, Niemcy

394

**SPROSTOWANIA OGŁOSZEŃ OPUBLIKOWANYCH  
W WIADOMOŚCIACH URZĘDU PATENTOWEGO**

*Poniższe zestawienie zawiera kolejno: numer, którego sprostowanie dotyczy oraz treść sprostowania.*

## PATENTY

- 210972 w WUP nr 03/2012 na stronie 534 w łamie prawym, wiersz 1 od dołu, jest:  
(72) PARAFINIUK STASNISŁAW, Romaszki (PL)  
powinno być  
(72) PARAFINIUK STANISŁAW, Romaszki (PL)
- 210987 w WUP nr 03/2012 na stronie 545 w łamie lewym, wiersz 16 od góry jest:  
(73) J.L. FLETCHER & CO., Huntington (US)  
powinno być:  
(73) J.H. FLETCHER & CO., Huntington (US)
- 212014 w WUP nr 07/2012 na stronie 1606 w łamie lewym, wiersz 28 od góry, jest:  
(73) BROSS SPÓŁKA JAWNA B. P. MIRANOWSCY, Poznań (PL)  
powinno być:  
(73) BROS SPÓŁKA JAWNA B. P. MIRANOWSCY, Poznań (PL)

## TABLE OF CONTENTS

### PART II NOTICES OF RIGHTS GRANTED

<b>A. Inventions</b>	
358. Granted patents (from N° 212 633 to N° 212 854) .....	2705
359. Granted supplementary protection rights .....	2728
360. Translations of European Patents .....	2728
361. Decisions on refusal to grant patents (taken after the publication of the particulars of the applications) .....	2733
362. Decisions on discontinuance of the proceedings (taken after the publication of the particulars of the applications) .....	2733
363. Decisions declaring the decisions on the grant of the patents lapsed .....	2733
364. Entries and changes in the Patent Register (not published in other separate publications) .....	2734
365. Entries and changes in a separate part of the patent register (not published in other separate publications) .....	2736
366. Decisions on invalidation of patents .....	2737
367. Decisions on the lapse of the supplementary of the protection rights .....	2737
368. Decisions on the lapse of the European patent in the territory of the Republic of Poland .....	2738
<b>B. Utility models</b>	
369. Granted rights of protection (from N° 66 173 to N° 66 214) .....	2740
370. Decisions on refusal to grant rights of protection (take after the publication of the particulars of the application) .....	2743
371. Decisions on discontinuance of the proceedings (taken after the publication of the particulars of the applications) .....	2743
372. Decisions declaring the decisions on the grant of the rights of protection lapsed .....	2743
373. Entries and changes in the Utility Model Register (not inserted in other separate publications) .....	2744
374. Decisions on invalidation of rights of protection .....	2744
375. Decisions on the lapse of rights of protection .....	2744
<b>C. Industrial designs</b>	
376. Registration (from N° 18 583 to N° 18 698) .....	2745
377. Entries and changes in the Industrial Designs Register (not published in other separate publications) .....	2760
378. Decisions declaring the decisions on the grant of rights in registration lapsed .....	2760
379. Decisions on the lapse of rights in registration .....	2760
380. International registrations recognised in Poland .....	2762
<b>D. Trademarks</b>	
381. Granted rights of protection for trademarks (from N° 247 441 to N° 247 900) .....	2764
382. Decisions on refusal to grant rights of protection (take after publication of the particulars of the application) .....	2843
383. Decisions on discontinuance of the proceedings (taken after publication of the particulars of the application) .....	2844
384. Decisions declaring the decisions on the grant of the rights of protection lapsed .....	2844
385. Entries and changes in the Trademark Register (not published in other separate publications) .....	2845
386. Decisions on invalidation of rights of protection .....	2872
387. Decisions on the lapse of rights protection .....	2872
388. Decisions on the change or reversal of the decisions (published in Wiadomości Urzędu Patentowego) .....	2875
389. International registrations recognised in Poland .....	2876
390. International registration in which a decision was taken on a definite refusal to recognise the protection in Poland .....	2882
<b>G. Rectifications of patent specifications and other specifications</b>	
391. Patent specifications, industrial designs specifications .....	2883
<b>H. Announcements</b>	
392. Communications on removing secrecy clauses for patents for inventions .....	2885
393. Declarations of willingness to grant licences (open licences) - patents (including European patents) .....	2885
394. Corrections of announcements published in the Wiadomości Urzędu Patentowego - patents .....	2887

### PART III INFORMATION

**Jurisdiction and explanations**

\_\_\_\_\_

**Foreign regulations. Statistics. Miscellaneous**

\_\_\_\_\_

**Corrections  
(of announcements published in the Wiadomości Urzędu Patentowego)**

\_\_\_\_\_