



URZĄD PATENTOWY RZECZYPOSPOLITEJ POLSKIEJ

WIADOMOŚCI

Urzędu
Patentowego

12

ISSN - 1689 - 0132 • Cena 21 zł (w tym 5% VAT) • Warszawa

Grudzień 2012

SPIS TREŚCI

CZĘŚĆ I
KOMUNIKATY URZĘDOWE

395. Lista rzeczników patentowych (wpisy i zmiany)	2889
--	------

CZĘŚĆ II
OGŁOSZENIA O UDZIELONYCH PRAWACH

A. Wynalazki	
396. Udzielone patenty (od nr 212 855 do nr 213 040)	2892
397. Tłumaczenia patentów europejskich.	2912
398. Decyzje o odmowie udzielenia patentu (wydane po ogłoszeniu o zgłoszeniu)	2916
399. Decyzje o odmowie udzielenia dodatkowego prawa ochronnego.	2916
400. Decyzje o umorzeniu postępowania (wydane po ogłoszeniu o zgłoszeniu)	2916
401. Decyzje stwierdzające wygaśnięcie decyzji o udzieleniu patentu	2917
402. Wpisy i zmiany w rejestrze patentowym (nieuwzględnione w innych samodzielnych ogłoszeniach)	2917
403. Wpisy i zmiany w wyodrębnionej części rejestru patentowego (nieuwzględnione w innych samodzielnych ogłoszeniach)	2919
404. Decyzje o wygaśnięciu patentu.	2919
405. Decyzje o wygaśnięciu na terytorium Rzeczypospolitej Polskiej patentu europejskiego	2920
B. Wzory użytkowe	
406. Udzielone prawa ochronne (od nr 66 215 do nr 66 270)	2922
407. Decyzje o odmowie udzielenia prawa ochronnego (wydane po ogłoszeniu o zgłoszeniu)	2927
408. Decyzje o umorzeniu postępowania (wydane po ogłoszeniu o zgłoszeniu)	2927
409. Decyzje stwierdzające wygaśnięcie decyzji o udzieleniu prawa ochronnego	2927
410. Wpisy i zmiany w rejestrze praw ochronnych (nieuwzględnione w innych samodzielnych ogłoszeniach)	2927
411. Decyzje o unieważnieniu prawa ochronnego	2927
412. Decyzje o wygaśnięciu prawa ochronnego	2928
C. Wzory przemysłowe	
413. Rejestracja (od nr 18 699 do nr 18 830)	2929
414. Wpisy i zmiany w rejestrze wzorów przemysłowych (nieuwzględnione w innych samodzielnych ogłoszeniach)	2948
415. Decyzje stwierdzające wygaśnięcie decyzji o udzieleniu prawa z rejestracji	2949
416. Decyzje o unieważnieniu prawa z rejestracji	2949
417. Decyzje o wygaśnięciu prawa z rejestracji	2949
D. Znaki towarowe	
418. Udzielone prawa ochronne na znaki towarowe (od nr 247 901 do nr 248 520)	2950
419. Decyzje o odmowie udzielenia prawa ochronnego (wydane po ogłoszeniu o zgłoszeniu)	3056
420. Decyzje o umorzeniu postępowania (wydane po ogłoszeniu o zgłoszeniu)	3056
421. Decyzje stwierdzające wygaśnięcie decyzji o udzieleniu prawa ochronnego	3057
422. Wpisy i zmiany w rejestrze znaków towarowych (nieuwzględnione w innych samodzielnych ogłoszeniach)	3058
423. Decyzje o unieważnieniu prawa ochronnego	3082
424. Decyzje o wygaśnięciu prawa ochronnego	3083
425. Decyzje o zmianie lub uchyleniu decyzji (opublikowanych w Wiadomościach Urzędu Patentowego)	3087
426. Rejestracja międzynarodowa uznana w Polsce	3088
427. Rejestracja międzynarodowa, w której wydano decyzję o definitywnej odmowie uznania ochrony w Polsce	3100
G. Sprostowania opisów patentowych i opisów ochronnych	
428. Opisy patentowe, opisy wzorów przemysłowych	3102
H. Ogłoszenia	
429. Oświadczenia o gotowości udzielenia licencji (licencja otwarta) - patenty, prawa ochronne	3104
430. Ogłoszenia w sprawie wpłynięcia wniosku o udzielenie dodatkowego prawa ochronnego dla produktów leczniczych i produktów ochrony roślin	3104
431. Sprostowania ogłoszeń opublikowanych w Wiadomościach Urzędu Patentowego - patenty, wzory przemysłowe	3104

Część III
INFORMACJE

Orzecznictwo i wyjaśnienia

Ustawodawstwo zagraniczne. Statystyka. Informacje

Korekta

(ogłoszeń zamieszczonych w Wiadomościach Urzędu Patentowego)

Urząd Patentowy podaje do wiadomości nr konta w NBP
Urząd Patentowy RP – NBP O/O w Warszawie konto: 93 1010 1010 0025 8322 3100 0000

Zainteresowanych prenumeratą lub zakupem egzemplarzy bieżących oraz z lat ubiegłych prosimy o składanie zamówień: faksem pod numerem (22) 579-04-55 lub via e-mail: wydawnictwa@uprp.pl
lub w siedzibie Urzędu Patentowego RP, 00-950 Warszawa, Al. Niepodległości 188/192 w pok. 22 w godz. 8-16

Informacji dotyczących wydawnictw udzielamy pod numerem telefonu (22) 579-01-07, (22) 579-01-13, (22) 579-02-24.



WIADOMOŚCI URZĘDU PATENTOWEGO RP

Warszawa, 2012 12 31

Nr 12

Poz. 395 - 431

CZĘŚĆ I

KOMUNIKATY URZĘDOWE

395

LISTA RZECZNIKÓW PATENTOWYCH (wpisy i zmiany)

Decyzją Prezesa Urzędu Patentowego Rzeczypospolitej Polskiej z dnia 10 września 2012 r., wydaną na podstawie art. 25 ust. 1 w zw. z art. 24 ust. 2 pkt 1 ustawy z dnia 11 kwietnia 2001 r. o rzecznikach patentowych (Dz. U. z 2011 r. Nr 155, poz. 925), skreślono z listy rzeczników patentowych w poz. nr:

2811 Grodzicka-Kozak Danuta Zofia Gdańsk

Decyzją Prezesa Urzędu Patentowego Rzeczypospolitej Polskiej z dnia 10 września 2012 r., wydaną na podstawie art. 25 ust. 1 w zw. z art. 24 ust. 2 pkt 6 ustawy z dnia 11 kwietnia 2001 r. o rzecznikach patentowych (Dz. U. z 2011 r. Nr 155, poz. 925), skreślono z listy rzeczników patentowych w poz. nr:

2851 Wąsik Edward Janusz Chrzanów

Decyzją Prezesa Urzędu Patentowego Rzeczypospolitej Polskiej z dnia 16 października 2012 r., wydaną na podstawie art. 25 ust. 1 w zw. z art. 24 ust. 2 pkt 6 ustawy z dnia 11 kwietnia 2001 r. o rzecznikach patentowych (Dz. U. z 2011 r. Nr 155, poz. 925), skreślono z listy rzeczników patentowych w poz. nr:

2163 Wołoszyński Ryszard Julian Opole

Decyzją Prezesa Urzędu Patentowego Rzeczypospolitej Polskiej z dnia 27 września 2012 r., wydaną na podstawie art. 25 ust. 1 w zw. z art. 18 ust. 4 i art. 19 ust. 1 ustawy z dnia 11 kwietnia 2001 r. o rzecznikach patentowych (Dz. U. z 2011 r. Nr 155, poz. 925) wpisano na listę rzeczników patentowych pod nr nr:

3375 Bielez Tomasz Jerzy Goleszów

3376 Młodkowski Maciej Mateusz Warszawa

3377 Nowicki Sławomir Krzysztof Kutno

3378 Owczarek Sylwia Warszawa

3381 Piekarcz Renata Maria Warszawa

3379 Rosa Andrzej Warszawa

3380 Rytlewski Piotr Paweł Bydgoszcz

Decyzją Prezesa Urzędu Patentowego Rzeczypospolitej Polskiej z dnia 2 października 2012 r., wydaną na podstawie art. 25 ust. 1 w zw. z art. 18 ust. 4 i art. 19 ust. 1 ustawy z dnia 11 kwietnia 2001 r. o rzecznikach patentowych (Dz. U. z 2011 r. Nr 155, poz. 925) wpisano na listę rzeczników patentowych pod nr nr:

3382 Borkowy Katarzyna Marta Gliwice

Decyzją Prezesa Urzędu Patentowego Rzeczypospolitej Polskiej z dnia 8 października 2012 r., wydaną na podstawie art. 25 ust. 1 w zw. z art. 18 ust. 4 i art. 19 ust. 1 ustawy z dnia 11 kwietnia 2001 r. o rzecznikach patentowych (Dz. U. z 2011 r. Nr 155, poz. 925) wpisano na listę rzeczników patentowych pod nr nr:

3383 Widmański Leszek Krzysztof Warszawa

Decyzją Prezesa Urzędu Patentowego Rzeczypospolitej Polskiej z dnia 11 października 2012 r., wydaną na podstawie art. 25 ust. 1 w zw. z art. 18 ust. 4 i art. 19 ust. 1 ustawy z dnia 11 kwietnia 2001 r. o rzecznikach patentowych (Dz. U. z 2011 r. Nr 155, poz. 925) wpisano na listę rzeczników patentowych pod nr nr:

3384	Rychlicki Tomasz Maciej	Warszawa
3386	Siepietowska Anna Maria	Milanówek
3385	Walczevska Aneta	Łódź

Decyzją Prezesa Urzędu Patentowego Rzeczypospolitej Polskiej z dnia 15 października 2012 r., wydaną na podstawie art. 25 ust. 1 w zw. z art. 18 ust. 4 i art. 19 ust. 1 ustawy z dnia 11 kwietnia 2001 r. o rzecznikach patentowych (Dz. U. z 2011 r. Nr 155, poz. 925) wpisano na listę rzeczników patentowych pod nr:

3387	Żelechowski Łukasz Jerzy	Warszawa
------	--------------------------	----------

Decyzją Prezesa Urzędu Patentowego Rzeczypospolitej Polskiej z dnia 16 października 2012 r., wydaną na podstawie art. 25 ust. 1 w zw. z art. 18 ust. 4 i art. 19 ust. 1 ustawy z dnia 11 kwietnia 2001 r. o rzecznikach patentowych (Dz. U. z 2011 r. Nr 155, poz. 925) wpisano na listę rzeczników patentowych pod nr:

3388	Woźniak Joanna Teresa	Kraków
------	-----------------------	--------

C Z Ę Ś Ć II

OGŁOSZENIA O UDZIELONYCH PRAWACH

Cyfrowe kody identyfikujące (według normy WIPO ST. 9), które poprzedzają informacje o udzielonych patentach oraz prawach ochronnych oznaczają:

- (11) – numer patentu lub prawa ochronnego
- (21) – numer zgłoszenia wynalazku lub wzoru użytkowego
- (22) – data zgłoszenia wynalazku lub wzoru użytkowego
- (23) – data pierwszeństwa z wystawienia wynalazku lub wzoru użytkowego na wystawie i nazwa wystawy
- (30) – dane dotyczące pierwszeństwa konwencyjnego (numer zgłoszenia priorytetowego, data wniesienia zgłoszenia priorytetowego, kod kraju)
- (41) – data ogłoszenia o zgłoszeniu wynalazku lub wzoru użytkowego
- (51) – symbol Międzynarodowej Klasyfikacji Patentowej
- (54) – tytuł wynalazku lub wzoru użytkowego
- (61) – numer patentu głównego
- (62) – numer zgłoszenia macierzystego (pod którym dane zgłoszenie było ogłoszone)
- (68) – numer patentu podstawowego dla dodatkowego prawa ochronnego
- (72) – nazwisko i imię twórcy wynalazku lub wzoru użytkowego
- (73) – nazwisko i imię lub nazwa uprawnionego z patentu lub prawa ochronnego oraz miejsce zamieszkania lub siedziba i w nawiasie kod kraju
- (76) – nazwisko i imię twórcy i jednocześnie uprawnionego z patentu lub prawa ochronnego oraz miejsce zamieszkania lub siedziba i w nawiasie kod kraju
- (86) – data i numer zgłoszenia międzynarodowego
- (87) – data i numer publikacji zgłoszenia międzynarodowego
- (93) – numer i data pierwszego zezwolenia na wprowadzenie na rynek produktu objętego dodatkowym prawem ochronnym oraz wskazanie organu, który zezwolenie wydał
- (94) – data, od której powstaje i czas trwania dodatkowego prawa ochronnego
- (95) – oznaczenie produktu opisanego w zezwoleniu na wprowadzenie na rynek produktu objętego dodatkowym prawem ochronnym
- (97) – data i numer publikacji patentu europejskiego

Przed cyfrowym kodem identyfikującym (11) lub przed numerem patentu lub prawa ochronnego umieszczone są literowo-cyfrowe kody identyfikujące (kod rodzaju dokumentu), zgodnie z przyjętymi symbolami (wg normy WIPO ST. 16):

- Patent – (B1)
- Patent dodatkowy do patentu – (B3)
- Prawo ochronne – (Y1)
- Tłumaczenie na język polski patentu europejskiego – (T3)
- Poprawione tłumaczenie patentu europejskiego – (T4)
- Zmienione po sprzeciwie tłumaczenie patentu europejskiego – (T5)
- Tłumaczenie patentu europejskiego ograniczonego przez uprawnionego zgodnie z art. 105a Konwencji o patencie europejskim – (T6)

A. WYNAŁAZKI

396

UDZIELONE PATENTY

(od nr 212 855 do nr 213 040)

B1 (11) **213025** (41) 2008 07 07
 (51) **A01D 34/73** (2006.01)
 (21) 381486 (22) 2007 01 05
 (72) STOLARSKI ANTONI, Białystok (PL)
 (73) SAMASZ SPÓŁKA Z OGRANICZONĄ ODPOWIEDZIALNOŚCIĄ, Białystok (PL)
 (54) Zespół dysku roboczego i trzymaka nożowego

B1 (11) **212976** (41) 2008 05 12
 (51) **A01G 1/00** (2006.01)
A01G 7/00 (2006.01)
 (21) 381018 (22) 2006 11 10
 (72) WIŚNIEWSKI GRZEGOZ, Warszawa (PL); CHOŁUJ DANUTA, Warszawa (PL)
 (73) SZKOŁA GŁÓWNA GOSPODARSTWA WIEJSKIEGO, Warszawa (PL)
 (54) Sposób rozmnażania roślin w szczególności miskantusa olbrzymiego (*Miscanthus x giganteus* Greek et Deu)

B1 (11) **212971** (41) 2008 09 15
 (51) **A01G 3/00** (2006.01)
A01G 3/08 (2006.01)
A01D 47/00 (2006.01)
 (21) 381886 (22) 2007 03 02
 (72) JĘDRACHOWICZ TADEUSZ, Skierniewice (PL)
 (73) JĘDRACHOWICZ TADEUSZ, Skierniewice (PL)
 (54) Podcinacz pędów

B1 (11) **213021** (41) 2008 07 21
 (51) **A01J 25/02** (2006.01)
 (21) 381504 (22) 2007 01 09
 (72) OKONIEWSKI DARIUSZ PIOTR, Gdynia (PL)
 (73) OKONIEWSKI DARIUSZ PIOTR, Gdynia (PL)
 (54) Kocioł serowarski

B1 (11) **213036** (41) 2005 06 13
 (51) **A01K 63/04** (2006.01)
 (21) 371380 (22) 2003 03 26
 (30) 10/112,396 2002 03 28 US
 (86) 2003 03 26 PCT/EP03/03135
 (87) 2003 10 09 WO03/081995
 (72) CARLEY JOSEPH CRISTOPHER, Blacksburg (US); AGRESTA MARK GERARD, Blacksburg (US)
 (73) TETRA GMBH, Melle (DE)
 (54) Urządzenie filtrujące do oczyszczania wody w zamkniętych zbiornikach wodnych, zwłaszcza w akwariach

B1 (11) **213026** (41) 2007 05 14
 (51) **A01K 97/12** (2006.01)
 (21) 381119 (22) 2006 11 22
 (72) SZMIGIELSKI MAREK, Lublin (PL)
 (73) SZMIGIELSKI MAREK, Lublin (PL)
 (54) Sygnalizator wędkarski

B1 (11) **212964** (41) 2011 07 18
 (51) **A01N 37/34** (2006.01)
A01N 41/10 (2006.01)
A01N 43/54 (2006.01)
A01N 43/66 (2006.01)
A01N 47/36 (2006.01)
A01P 13/00 (2006.01)
 (62) 371444
 (21) 394147 (22) 2003 02 20
 (30) 10209430.6 2002 03 05 DE
 (86) 2003 02 20 PCT/EP03/01726
 (87) 2003 09 12 WO03/073853
 (72) HACKER ERWIN, Hochheim (DE); BIERINGER HERMANN, Eppstein (DE); KRÄHMER HANSJÖRG, Hofheim (DE)
 (73) Bayer CropScience AG, Monheim (DE)
 (54) Kompozycja herbicydów zawierająca aminofenylosulfonylomoczniki, sposób zwalczania niepożądanego wzrostu roślin i zastosowanie kompozycji herbicydów

B1 (11) **212963** (41) 2011 07 04
 (51) **A01N 37/38** (2006.01)
A01N 41/10 (2006.01)
A01N 43/54 (2006.01)
A01N 43/66 (2006.01)
A01N 47/36 (2006.01)
A01P 13/00 (2006.01)
 (62) 370983
 (21) 393997 (22) 2003 02 20
 (30) 10209478.0 2002 03 05 DE
 (86) 2003 02 20 PCT/EP03/01728
 (87) 2003 09 12 WO03/073854
 (72) HACKER ERWIN, Hochheim (DE); BIERINGER HERMANN, Eppstein (DE); HUFF HANS PHILIPP, Eppstein (DE)
 (73) Bayer CropScience AG, Monheim (DE)
 (54) Kompozycja herbicydów zawierająca określone sulfonylomoczniki, sposób zwalczania szkodliwych roślin oraz zastosowanie tej kompozycji

B1 (11) **212955** (41) 2005 02 21
 (51) **A01N 41/10** (2006.01)
A01N 41/04 (2006.01)
A01N 35/06 (2006.01)
A01N 37/22 (2006.01)
A01N 43/653 (2006.01)
A01P 13/00 (2006.01)
 (21) 367249 (22) 2002 06 06
 (30) 0114198.5 2001 06 11 GB
 (86) 2002 06 06 PCT/GB02/02534
 (87) 2002 12 19 WO02/100173
 (72) CORNES DEREK, Bazylea (CH)
 (73) SYNGENTA PARTICIPATIONS AG, Bazylea (CH)
 (54) Synergistyczna kompozycja chwastobójcza oraz sposób zwalczania niepożądanego wzrostu roślinności

B1 (11) **212969** (41) 2010 04 26
 (51) **A01N 41/10** (2006.01)
A01N 35/06 (2006.01)
A01N 57/20 (2006.01)
A01P 13/00 (2006.01)
 (62) 370386
 (21) 390393 (22) 2002 11 25
 (30) 10160139.5 2001 12 07 DE
 (86) 2002 11 25 PCT/EP02/13235
 (87) 2003 06 12 WO03/047340
 (72) HACKER ERWIN, Hochheim (DE); BIERINGER HERMANN, Eppstein (DE); KRÄHMER HANSJÖRG, Hofheim (DE)
 (73) Bayer CropScience AG, Monheim (DE)
 (54) Środek chwastobójczy, sposób zwalczania niepożądanego wzrostu roślin i zastosowanie kompozycji

B1 (11) **212970** (41) 2011 07 04
 (51) **A01N 41/10** (2006.01)
A01N 35/06 (2006.01)
A01N 37/22 (2006.01)
A01P 13/00 (2006.01)
 (62) 370386
 (21) 393938 (22) 2002 11 25
 (30) 10160139.5 2001 12 07 DE
 (86) 2002 11 25 PCT/EP02/13235
 (87) 2003 06 12 WO03/047340
 (72) HACKER ERWIN, Hochheim (DE); BIERINGER HERMANN, Eppstein (DE); KRÄHMER HANSJÖRG, Hofheim (DE)
 (73) Bayer CropScience AG, Monheim (DE)
 (54) Środek chwastobójczy, sposób zwalczania niepożądanego wzrostu roślin i zastosowanie kompozycji

B1 (11) **212883** (41) 2011 07 04
 (51) **A01N 41/10** (2006.01)
A01N 35/06 (2006.01)
A01N 37/22 (2006.01)
A01N 43/836 (2006.01)
A01P 13/00 (2006.01)
 (62) 370386
 (21) 393939 (22) 2002 11 25
 (30) 10160139.5 2001 12 07 DE
 (86) 2002 11 25 PCT/EP02/13235
 (87) 2003 06 12 WO03/047340
 (72) HACKER ERWIN, Hochheim (DE); BIERINGER HERMANN, Eppstein (DE); KRÄHMER HANSJÖRG, Hofheim (DE)
 (73) Bayer CropScience AG, Monheim (DE)
 (54) Środek chwastobójczy, sposób zwalczania niepożądanego wzrostu roślin i zastosowanie kompozycji

B1 (11) **212915** (41) 2005 06 13
 (51) **A01N 43/16** (2006.01)
A01N 43/78 (2006.01)
A01N 43/90 (2006.01)
A01N 47/40 (2006.01)
A01N 51/00 (2006.01)
A01P 7/04 (2006.01)
 (21) 371434 (22) 2003 01 20
 (30) 10203688.8 2002 01 31 DE
 (86) 2003 01 20 PCT/EP03/00478
 (87) 2003 08 07 WO03/063592
 (72) ANDERSCH WOLFRAM, Bergisch Gladbach (DE); ERDELEN CHRISTOPH, Zmarł (DE); JESCHKE PETER, Bergisch Gladbach (DE)
 (73) BAYER CROPSCIENCE AKTIENGESELLSCHAFT, Monachium (DE)
 (54) Środek owadobójczy, zastosowanie środka i sposób wytwarzania środka

B1 (11) **212909** (41) 2005 07 25
 (51) **A01N 57/20** (2006.01)
A01P 7/04 (2006.01)
 (21) 372697 (22) 2003 05 22
 (30) 0211924.6 2002 05 23 GB
 (86) 2003 05 22 PCT/GB03/02210
 (87) 2003 12 04 WO03/099012
 (72) STOCK DAVID, Bracknell (GB); PIPER CATHERINE JULIA, Bracknell (GB); RAMSAY JULIE LYNNE, Bracknell (GB); BIRCHMORE MARK STEVEN, Basel (CH); MULQUEEN PATRICK JOSEPH, Bracknell (GB); PERRY RICHARD BRIAN, Bracknell (GB)
 (73) SYNGENTA LIMITED, Guildford (GB); SYNGENTA PARTICIPATIONS AG, Basel (CH)
 (54) Kompozycja owadobójcza

B1 (11) **212900** (41) 2009 03 30
 (51) **A01N 59/04** (2006.01)
A01P 7/00 (2006.01)
 (21) 383425 (22) 2007 09 25
 (72) WÓJCIK ZDZISŁAW, Puławy (PL); MORDECKI SYLWESTER, Puławy (PL); MORDECKA ZOFIA, Puławy (PL)
 (73) INSTYTUT NAWOZÓW SZTUCZNYCH, Puławy (PL)
 (54) Sposób prowadzenia dezynsekcji surowców roślinnych, zwłaszcza ziół, za pomocą ditlenku węgla

B1 (11) **213010** (41) 2008 12 08
 (51) **A22C 25/14** (2006.01)
A22C 25/00 (2006.01)
 (21) 382537 (22) 2007 05 30
 (72) DOWGIAŁŁO ANDRZEJ, Gdańsk (PL); KOSMOWSKI MARIUSZ, Gdańsk (PL)
 (73) MORSKI INSTYTUT RYBACKI-PAŃSTWOWY INSTYTUT BADAWCZY, Gdynia (PL)
 (54) Urządzenie do odgławiania ryb

B1 (11) **212861** (41) 2008 04 14
 (51) **A23K 1/175** (2006.01)
 (21) 380770 (22) 2006 10 06
 (72) WANTUCH WIESŁAW, Libiąż (PL); KOTOWICZ JERZY, Alwernia (PL); URBANŹCZYK LESZEK, Chrzanów (PL); OLECH MIROSŁAW, Alwernia (PL); LENAR JANUSZ, Alwernia (PL); PONURSKA-URBANIK JUSTYNA, Krzeszowice (PL); ŚCIEBUR GRZEGORZ, Alwernia (PL); PIETRZELA MIECZYŚLAW, Alwernia (PL); BACHOWSKI FRANCISZEK, Alwernia (PL); WÓJCIK WŁADYSŁAWA, Rozkochów (PL)
 (73) ZAKŁADY CHEMICZNE ALWERNIA SPÓŁKA AKCYJNA, Alwernia (PL)
 (54) Sposób wytwarzania fosforanów paszowych

B1 (11) **212949** (41) 2006 09 18
 (51) **A23L 1/16** (2006.01)
 (21) 379456 (22) 2003 09 24
 (86) 2003 09 24 PCT/JP03/12132
 (87) 2005 04 07 WO05/029976
 (72) TANIKAWA HIROTO, Tokorozawa (JP); KOBAYASHI MITSU HARU, Sakado (JP); MIYAMOTO SHINICHIRO, Setagaya (JP)
 (73) MYOJO FOODS CO., LTD., Tokyo (JP)
 (54) Sposób wytwarzania suszonych nadziewanych przekąsek

B1 (11) **212991** (41) 2005 11 28
 (51) **A23L 1/22** (2006.01)
 (21) 375268 (22) 2003 07 18
 (30) 02078434.4 2002 08 20 EP
 (86) 2003 07 18 PCT/EP03/07865
 (87) 2004 03 04 WO04/017762
 (72) BASCH NICOLAS HENRI ROBERT, Heilbronn (DE); MAIER DIETER KURT KARL, Heilbronn (DE); WEISBECKER RAINER, Bad Orb (DE)

(73) UNILEVER N.V., Rotterdam (NL)

(54) Pikantne cząstki do stosowania jako przyprawa albo do przygotowywania bulionu, wywaru, zupy, zawierające je produkty żywnościowe, oraz sposoby wytwarzania takich pikantnych cząstek i ich zastosowanie

B1 (11) **213033** (41) 2005 11 28

(51) **A23L 1/30** (2006.01)
A61K 36/74 (2006.01)
A61K 35/60 (2006.01)
A61P 3/02 (2006.01)

(21) 368176 (22) 2004 05 24

(72) KOSTRZYŃSKA WARYNIA BLANKA, Zaskoczyn (PL);
BIERNACZYK ŁUKASZ, Gdańsk (PL); ŁUKASIAK JERZY WOJCIECH,
Gdańsk (PL)

(73) A-Z MEDICA SPÓŁKA Z OGRANICZONĄ
ODPOWIEDZIALNOŚCIĄ, Gdańsk (PL)

(54) Naturalny preparat profilaktyczno-regeneracyjny o działaniu ogólnobodźcowym

B1 (11) **212912** (41) 2009 08 03

(51) **A24C 5/36** (2006.01)
B07B 9/00 (2006.01)

(21) 384360 (22) 2008 01 31

(72) NATORA KRZYSZTOF ANDRZEJ, Radom (PL)
(73) INTERNATIONAL TOBACCO MACHINERY POLAND SPÓŁKA
Z OGRANICZONĄ ODPOWIEDZIALNOŚCIĄ, Radom (PL)
(54) Układ do usuwania zanieczyszczeń z krajanki tytoniowej odzyskiwanej z wybrakowanych papierosów

B1 (11) **213006** (41) 2008 10 27

(51) **A61B 5/151** (2006.01)
A61B 5/15 (2006.01)

(21) 382235 (22) 2007 04 19

(72) KARBOWNICZEK JACEK, Warszawa (PL); SARNA WOJCIECH,
Warszawa (PL); JANKOWSKI ANDRZEJ, Warszawa (PL);
WYSZOGRODZKI WOJCIECH, Warszawa (PL); CZERNECKI ANDRZEJ,
Warszawa (PL)

(73) HTL-STREFA SPÓŁKA AKCYJNA, Ozorków (PL)

(54) Urządzenie do nakłuwania skóry pacjenta

B1 (11) **213008** (41) 2008 09 01

(51) **A61B 6/03** (2006.01)

(21) 381828 (22) 2007 02 23

(72) BINKOWSKI MARCIN, Katowice (PL); WRÓBEL ZYGMUNT,
Katowice (PL); KRÓL ZDZISŁAW, Bazylea (CH)

(73) UNIWERSYTET ŚLĄSKI W KATOWICACH, Katowice (PL)

(54) Sposób ustalania gęstości fizycznej badanego obiektu zobrazonego tomografem komputerowym oraz fantom do realizacji tego sposobu

B1 (11) **213003** (41) 2009 05 25

(51) **A61B 6/03** (2006.01)
A61B 5/00 (2006.01)
G01N 21/17 (2006.01)
G01N 21/47 (2006.01)

(21) 383800 (22) 2007 11 19

(72) ŚWIŁŁO RAFAŁ, Warszawa (PL)
(73) POLITECHNIKA WARSZAWSKA, Warszawa (PL)

(54) Urządzenie do trójwymiarowego obrazowania medycznego obiektów na podstawie ich przekrojów podłużnych

B1 (11) **212935** (41) 2007 10 29

(51) **A61B 17/32** (2006.01)

(21) 379492 (22) 2006 04 19

(72) KUKWA ANDRZEJ, Warszawa (PL); POTYŃSKI ANDRZEJ,
Grodzisk Mazowiecki (PL)

(73) KUKWA ANDRZEJ, Warszawa (PL)

(54) Wieloczynnościowe narzędzie chirurgiczne do precyzyjnych operacji, zwłaszcza operacji laryngologicznych i neurochirurgicznych

B1 (11) **212983** (41) 2006 12 11

(51) **A61B 17/80** (2006.01)
A61B 17/68 (2006.01)
A61B 17/86 (2006.01)

(21) 380016 (22) 2003 12 22

(86) 2003 12 22 PCT/CH03/00838

(87) 2005 07 07 WO05/060846

(72) BEUTTER FLORIAN, Solothurn (CH); PAULI WERNER, Huttwil (CH)

(73) SYNTHES GMBH, Oberdorf (CH)

(54) Zespół płytki do zespalania kości

B1 (11) **212866** (41) 2011 03 14

(51) **A61F 2/28** (2006.01)
A61K 31/716 (2006.01)
A61K 31/7036 (2006.01)
A61K 47/02 (2006.01)
A61L 27/12 (2006.01)
A61L 27/20 (2006.01)
A61P 31/04 (2006.01)

(21) 388951 (22) 2009 09 02

(72) BELCARZ ANNA, Lublin (PL); GINALSKA GRAŻYNA, Lublin (PL); SZYSZKOWSKA ANNA, Lublin (PL); POLKOWSKA IZABELLA, Lublin (PL)

(73) MEDICAL INVENTI SPÓŁKA Z OGRANICZONĄ
ODPOWIEDZIALNOŚCIĄ, Lublin (PL)

(54) Kompozyt bioaktywny zawierający lek przeciwbakteryjny oraz sposób jego wytwarzania

B1 (11) **213019** (41) 2008 10 27

(51) **A61F 2/44** (2006.01)
A61F 2/30 (2006.01)

(21) 382241 (22) 2007 04 20

(72) BORKOWSKI PAWEŁ, Warszawa (PL); KĘDZIOR KRZYSZTOF,
Warszawa (PL); KRZESIŃSKI GRZEGORZ, Warszawa (PL); SKALSKI
KONSTANTY, Warszawa (PL); SKOWORODKO JÓZEF, Dubicze
Cerkiewne (PL); ZAGRAJEK TOMASZ, Warszawa (PL)
(73) POLITECHNIKA WARSZAWSKA, Warszawa (PL)

(54) Implant krążka międzykręgowego kręgosłupa lędźwiowego

B1 (11) **212894** (41) 2007 11 12

(51) **A61F 9/04** (2006.01)

(21) 379601 (22) 2006 05 04

(72) WÓJCIK PIOTR, Katowice (PL); WÓJCIK JANINA, Katowice (PL);
MEINHARDT BOLESŁAW, Katowice (PL)

(73) PRZEDSIĘBIORSTWO PRODUKCYJNO-USŁUGOWO-
HANDLOWE SELECT SPÓŁKA Z OGRANICZONĄ

ODPOWIEDZIALNOŚCIĄ, Katowice (PL); GŁÓWNY INSTYTUT
GÓRNICZWA, Katowice (PL)

(54) Osłona oczu

B1 (11) **213031** (41) 2010 01 04

(51) **A61G 5/10** (2006.01)
B60B 37/10 (2006.01)

(21) 385495 (22) 2008 06 23

(72) KRYNICKI JERZY, Poznań (PL)

(73) WYTWÓRNIA SPRZĘTU REHABILITACYJNEGO COMFORT
KRYNICCY SPÓŁKA JAWNA, Poznań (PL)

(54) Węzeł mocowania kół jezdnych wózka, zwłaszcza wózka inwalidzkiego

B1 (11) **212920** (41) 2006 08 07

(51) **A61H 15/00** (2006.01)
A63B 23/10 (2006.01)

(21) 372608 (22) 2005 02 04
 (72) TEJSZERSKA DAGMARA, Gliwice (PL); GZIK MAREK, Gliwice (PL); GAŚSIÓREK DAMIAN, Bytom (PL); WOLAŃSKI WOJCIECH, Gliwice (PL)
 (73) TEJSZERSKA DAGMARA, Gliwice (PL); GZIK MAREK, Gliwice (PL); GAŚSIÓREK DAMIAN, Bytom (PL); WOLAŃSKI WOJCIECH, Gliwice (PL)
 (54) Interaktywny system zwłaszcza do rehabilitacji dzieci i młodzieży z płaskostopiem

B1 (11) **212919** (41) 2005 09 05
 (51) **A61J 1/05** (2006.01)
A61J 1/10 (2006.01)
A61J 1/20 (2006.01)
A61M 25/18 (2006.01)
B65D 33/38 (2006.01)

(21) 373496 (22) 2003 02 24
 (30) 10223560.0 2002 05 27 DE
 (86) 2003 02 24 PCT/EP03/01847
 (87) 2003 12 04 WO03/099191
 (72) BRANDENBURGER TORSTEN, Niddatal (DE); RAHIMY ISMAEL, Bad Nauheim (DE)
 (73) FRESENIUS KABI DEUTSCHLAND GMBH, Bad Homburg v.d.H. (DE)
 (54) Łącznik do opakowań na płyny stosowane w medycynie, samouszczelniająca membrana do stosowania w miejscu poboru dla opakowań na płyny stosowane w medycynie oraz zastosowanie takiego łącznika

B1 (11) **212911** (41) 2006 04 03
 (51) **A61J 1/22** (2006.01)
A61J 1/05 (2006.01)
A61F 9/00 (2006.01)
B65D 47/06 (2006.01)
B65D 47/18 (2006.01)

(21) 378442 (22) 2004 02 20
 (30) 60/452,372 2003 03 06 US
 (86) 2004 02 20 PCT/US04/05074
 (87) 2004 09 23 WO04/080367
 (72) CLIFFORD JULIA A., Arlington (US); MCCUNE WILLIAM C., Fort Worth (US); ASHLIN ROBERT W. JR., Holly Lake Ranch (US)
 (73) ALCON, INC., Hünenberg (CH)
 (54) Urządzenie do dozowania płynnych leków

B1 (11) **212950** (41) 2006 02 20
 (51) **A61K 9/08** (2006.01)
A61K 31/4468 (2006.01)
A61P 25/04 (2006.01)

(21) 377823 (22) 2004 01 12
 (30) 0300531.1 2003 01 10 GB
 (86) 2004 01 12 PCT/GB04/00057
 (87) 2004 07 29 WO04/062561
 (72) CASTILE JONATHAN DAVID, Nottingham (GB); WATTS PETER JAMES, Nottingham (GB); LAFFERTY WILLIAM COLUMBUS IAN, Loughborough (GB); SMITH ALAN, Nottingham (GB)
 (73) ARCHIMEDES DEVELOPMENT LIMITED, Nottingham (GB)
 (54) Kompozycja do donosowego podawania fentanylu, zastosowanie farmaceutycznie dopuszczalnej substancji pomocniczej oraz sposób wytwarzania kompozycji

B1 (11) **212978** (41) 2005 12 12
 (51) **A61K 31/04** (2006.01)
A61K 36/82 (2006.01)
A61K 31/198 (2006.01)
A61P 41/00 (2006.01)

(21) 375734 (22) 2003 11 13
 (30) 10257360.3 2002 12 09 DE
 (86) 2003 11 13 PCT/EP03/12675

(87) 2004 06 24 WO04/052352
 (72) SCHNEIDER HEINZ, Cordast (CH)
 (73) FRESENIUS KABI DEUTSCHLAND GMBH, Bad Homburg (DE)
 (54) Zastosowanie kompozycji zawierającej ekstrakt z zielonej herbaty i donor tlenu azotu do wytwarzania preparatu do podawania drogą żołądkowo-jelitową

B1 (11) **213038** (41) 2010 03 29
 (51) **A61K 31/122** (2006.01)
A61K 9/20 (2006.01)
A61K 47/26 (2006.01)
A61K 47/38 (2006.01)
A61P 37/04 (2006.01)

(21) 386157 (22) 2008 09 26
 (72) KRZYWOSZYŃSKA-KOTOWSKA IZABELA, Warszawa (PL); BELCIC BRANE, Dobrowa (SI); KONIECZKA MARIA, Przecław (PL); KOWALSKA BARBARA, Łódź (PL); GRODZKI HENRYK, Łódź (PL)
 (73) ZAKŁADY FARMACEUTYCZNE POLFA-ŁÓDŹ SPÓŁKA AKCYJNA, Łódź (PL)
 (54) Preparat immunostymulujący

B1 (11) **212952** (41) 2004 10 04
 (51) **A61K 31/216** (2006.01)
A61K 31/122 (2006.01)
A61P 9/00 (2006.01)
A61P 9/12 (2006.01)
A61P 9/10 (2006.01)
A61P 9/04 (2006.01)
A61P 9/06 (2006.01)

(21) 361635 (22) 2001 10 23
 (30) PR1038 2000 10 26 AU
 PR3424 2001 02 28 AU
 (86) 2001 10 23 PCT/EP01/12425
 (87) 2002 05 02 WO02/34259
 (72) WATTS GERALD, Nedlands (AU); PLAYFORD DAVID, Perth (AU)
 (73) Fournier Laboratories Ireland Limited, Carrigtwohill (IE)
 (54) Kompozycja farmaceutyczna zawierająca fenofibrat i koenzym Q₁₀ oraz jej zastosowanie

B1 (11) **212956** (41) 2005 01 10
 (51) **A61K 31/407** (2006.01)
C07D 487/04 (2006.01)
C07D 209/00 (2006.01)
A61P 29/00 (2006.01)

(21) 365683 (22) 2001 08 23
 (30) 60/227,803 2000 08 25 US
 60/278,455 2001 03 23 US
 09/935,285 2001 08 22 US
 (86) 2001 08 23 PCT/US01/26266
 (87) 2002 03 07 WO02/017914
 (72) GINGRICH DIANE E., Downingtown (US); HUDKINS ROBERT L., Chester Springs (US)
 (73) CEPHALON, INC., Frazer (US)
 (54) Zastosowanie związku o wzorze I lub II, związek o wzorze II, oraz kompozycja farmaceutyczna zawierająca związek o wzorze II

B1 (11) **212985** (41) 2004 11 29
 (51) **A61K 31/496** (2006.01)
A61P 31/10 (2006.01)
A01N 43/653 (2006.01)

(21) 363965 (22) 2002 04 01
 (30) 60/281,139 2001 04 03 US
 (86) 2002 04 01 PCT/US02/10093
 (87) 2002 10 17 WO02/80678
 (72) SHARPE STEFAN, Jersey City (US); SEQUEIRA JOEL, Edison (US); HARRIS DAVID, New Providence (US); MAHASHABDE SHASHANK, Kendall Park (US)

(73) SCHERING CORPORATION, Kenilworth (US)
 (54) Ciekła zawieszina zawierająca przeciwgrzybiczo skuteczną ilość posakonazolu oraz zastosowanie zmikronizowanych cząstek posakonazolu

B1 (11) **212998** (41) 2006 03 20

(51) **A61K 31/662** (2006.01)
A61P 35/00 (2006.01)

(21) 370097 (22) 2004 09 15
 (72) DRAĞ MARCIN, Wrocław (PL); DRAĞ-ZALESIŃSKA MAŁGORZATA, Wrocław (PL); MARCINKOWSKA ANNA, Radwanice (PL); ZABEL MACIEJ, Poznań (PL); OLEKSYSZYŃ JÓZEF, Siechnice (PL)
 (73) POLITECHNIKA WROCŁAWSKA, Wrocław (PL)
 (54) Zastosowanie związków bis- α -aminoalkanofosfinowych

B1 (11) **212984** (41) 2005 11 28

(51) **A61K 31/4045** (2006.01)
A61K 31/4188 (2006.01)
A61K 36/16 (2006.01)
A61K 8/49 (2006.01)
A61P 17/14 (2006.01)

(21) 375507 (22) 2003 10 30
 (30) 10250646.9 2002 10 30 DE
 20217814.5 2002 11 18 DE
 10/353,056 2003 01 29 US
 (86) 2003 10 30 PCT/EP03/12097
 (87) 2004 05 13 WO04/039454
 (72) SCHMID HANS W., Zug (CH)
 (73) ASAT AG APPLIED SCIENCE & TECHNOLOGY, Zug (CH)
 (54) Kompozycja jako miejscowy preparat i zastosowanie tej kompozycji

B1 (11) **213027** (41) 2005 05 16

(51) **A61K 35/74** (2006.01)
A61K 36/064 (2006.01)
A61K 31/07 (2006.01)
A61K 31/702 (2006.01)
A61K 31/733 (2006.01)
A61P 15/00 (2006.01)
A61K 8/27 (2006.01)
A61K 8/67 (2006.01)
A61K 8/99 (2006.01)
A61F 13/15 (2006.01)
A61F 13/20 (2006.01)

(21) 370970 (22) 2004 11 02
 (30) 03025152.4 2003 11 03 EP
 (72) VOLKMANN PETER-HANSEN, Lubeka (DE)
 (73) Volkmann Peter-Hansen, Lubeka (DE)
 (54) Pielęgnacyjny zestaw pochwowy i jego zastosowanie oraz pielęgnacyjny zestaw w postaci jajeczka, pielęgnacyjny krem, pielęgnacyjny tampon pochwowy i pielęgnacyjna wkładka higieniczna

B1 (11) **212981** (41) 2005 08 08

(51) **A61K 39/12** (2006.01)
C07K 14/025 (2006.01)
C12N 7/04 (2006.01)

(21) 372937 (22) 2003 03 17
 (30) 0206360.0 2002 03 18 GB
 (86) 2003 03 17 PCT/EP03/02826
 (87) 2003 09 25 WO03/077942
 (72) WETTENDORFF MARTINE ANNE CECILE, Rixensart (BE)
 (73) GlaxoSmithKline BIOLOGICALS S.A., Rixensart (BE)
 (54) Kompozycja szczepionkowa, sposób jej wytwarzania, zastosowanie mieszaniny HPV 16, HPV 18, HPV 31 i HPV VLP oraz stabilizowana kompozycja szczepionkowa

B1 (11) **212891** (41) 2005 08 08

(51) **A61K 39/36** (2006.01)
C07K 14/415 (2006.01)
C12N 15/10 (2006.01)
A61P 37/08 (2006.01)

(21) 373069 (22) 2003 07 31
 (30) 02018157.4 2002 08 19 EP
 (86) 2003 07 31 PCT/EP03/08471
 (87) 2004 03 18 WO04/022588
 (72) SUCK ROLAND, Hamburg (DE); FIEBIG HELMUT, Schwarzenbek (DE); CROMWELL OLIVER, Wentorf (DE)
 (73) MERCK PATENT GMBH, Darmstadt (DE)
 (54) Warianty alergenu głównego Phl p 1 tymotki łąkowej, sposoby ich otrzymywania i oczyszczania, kodujące je cząsteczki DNA i wektory ekspresyjne zawierające takie cząsteczki, oraz ich zastosowanie do wytwarzania leków i diagnozy alergii in vitro

B1 (11) **212934** (41) 2005 11 28

(51) **A61K 39/395** (2006.01)
A61K 9/19 (2006.01)

(21) 375272 (22) 2003 08 15
 (30) 10/222,140 2002 08 16 US
 (86) 2003 08 15 PCT/IB03/04502
 (87) 2004 02 26 WO04/016286
 (72) KRAUSE HANS-JUERGEN, Worms (DE); BAUST LISA, Mannheim (DE); DICKES MICHAEL, Rodersheim-Gronau (DE)
 (73) ABBOTT BIOTECHNOLOGY Ltd., Hamilton (BM)
 (54) Ciekły wodny preparat farmaceutyczny

B1 (11) **212973** (41) 2007 07 23

(51) **A62C 2/24** (2006.01)
E05F 15/02 (2006.01)

(21) 378727 (22) 2006 01 13
 (72) ROTHGANGL ERHARD, Saint Germain De La Coudre (FR)
 (73) Rothgangl Erhard, Saint Germain De La Coudre (FR)
 (54) Zespół zasilająco-sterujący siłownika pneumatycznego, zwłaszcza napędu kłapy dymowej

B1 (11) **212962** (41) 2009 06 08

(51) **A63B 22/02** (2006.01)

(21) 383873 (22) 2007 12 05
 (72) DROZDOWSKI ROMAN, Szczecin (PL); MAJEWSKI JAROSŁAW, Warzymice (PL); KUCZYŃSKI RAFAŁ, Szczecin (PL)
 (73) ZACHODNIOPOMORSKI UNIWERSYTET TECHNOLOGICZNY W SZCZECINIE, Szczecin (PL)
 (54) Bieżnia do rehabilitacji i treningu

B1 (11) **212875** (41) 2009 12 21

(51) **A63B 69/18** (2006.01)
A63C 5/16 (2006.01)

(21) 385413 (22) 2008 06 11
 (72) WOŁOSZYŃ KRZYSZTOF, Rzeszów (PL); SZELA ZBIGNIEW, Błędowa Tyczyńska (PL); GAŁUSZKA RYSZARD, Rzeszów (PL)
 (73) ELEKTRONICZNY ZAKŁAD INNOWACYJNO-WDROŻENIOWY HYBRES SPÓŁKA Z OGRANICZONĄ ODPOWIEDZIALNOŚCIĄ, Rzeszów (PL)
 (54) Zespół zjazdowy urzędzenia do treningu narciarskiego i rehabilitacji oraz sposób podpierania bieżni zjazdowej tego zespołu

B1 (11) **212908** (41) 2005 09 19

(51) **B01D 35/30** (2006.01)

(21) 373770 (22) 2003 08 07
 (30) 0218318.4 2002 08 07 GB
 (86) 2003 08 07 PCT/GB03/03471
 (87) 2004 02 19 WO04/014519
 (72) DONNELLY VERMON JAMES, Braddan (GB); GARVEY VINCENT JOSEPH, Bradda (GB)

(73) STRIX LIMITED, Ronaldsway (GB)
 (54) Wymienny wkład do uzdatniania wody

B1 (11) **212933** (41) 2005 05 16
 (51) **B01D 53/32** (2006.01)
F23L 7/00 (2006.01)
 (21) 370066 (22) 2003 02 14
 (30) 60/357,414 2002 02 15 US
 60/380,808 2002 05 15 US
 10/366,114 2003 02 12 US
 (86) 2003 02 14 PCT/IB03/00516
 (87) 2003 08 21 WO03/068368
 (72) MARIN OVIDIU, St. Cloud (FR); MACADAM SCOTT, Laramie (US); PENFORNIS ERWIN, Oak Park (US); CHATEL-PELAGE FABIENNE, Chicago (US)
 (73) L'AIR LIQUIDE-SOCIETE ANONYME A DIRECTOIRE ET CONSEIL DE SURVEILLANCE POUR L'ETUDE ET L'EXPLOITATION DES PROCESSES GEORGES CLAUDE, Paryż (FR)
 (54) Sposób spalania z wytwarzaniem pary

B1 (11) **212989** (41) 2004 04 05
 (51) **B01J 20/32** (2006.01)
B32B 27/04 (2006.01)
E02D 19/18 (2006.01)
D06M 14/00 (2006.01)
 (21) 362420 (22) 2003 09 25
 (30) 10/254,734 2002 09 25 US
 (72) DARLINGTON JR. JERALD W., Marengo (US); MATTERN CRAIG M., West Chicago (US); CLAREY MARK WILLIAM, Chatsworth (US); DOTLICH NATALIE A., Buffalo Grove (US); CARRIKER RICHARD WILSON, Woodstock (US)
 (73) AMCOL INTERNATIONAL CORPORATION, Arlington Heights (US)
 (54) Sposób wytwarzania absorbującego wodę arkusza materiału

B1 (11) **212890** (41) 2004 04 05
 (51) **B01J 20/32** (2006.01)
B32B 27/04 (2006.01)
E02D 19/18 (2006.01)
D06M 14/00 (2006.01)
 (21) 362421 (22) 2003 09 25
 (30) 10/254,946 2002 09 25 US
 (72) DARLINGTON JR. JERALD W., Marengo (US); MATTERN CRAIG M., West Chicago (US); CLAREY MARK WILLIAM, Chatsworth (US); DOTLICH NATALIE A., Buffalo Grove (US); CARRIKER RICHARD WILSON, Woodstock (US)
 (73) AMCOL INTERNATIONAL CORPORATION, Arlington Heights (US)
 (54) Sposób wytwarzania materiału arkusza napełnionego polimerem, przeznaczonego do adsorbowania zanieczyszczeń organicznych z wody

B1 (11) **212903** (41) 2008 07 07
 (51) **B05B 1/34** (2006.01)
 (21) 381456 (22) 2007 01 02
 (72) KARAŻNIEWICZ KRZYSZTOF, Stargard Szczeciński (PL)
 (73) KARAŻNIEWICZ AGATA WERONIKA, Stargard Szczeciński (PL)
 (54) Dysza wodna rozpylająca oraz sposób optymalizacji parametrów pracy dyszy wodnej rozpylającej

B1 (11) **212941** (41) 2010 09 27
 (51) **B09B 3/00** (2006.01)
C04B 18/04 (2006.01)
 (21) 389124 (22) 2009 09 25
 (72) BRYLICKI WITOLD, Brzeziny (PL); STRYCZEK STANISŁAW, Kraków (PL); GONET ANDRZEJ, Kraków (PL); MAŁOLEPSZY JAN, Kraków (PL); JAMROZIK ALEKSANDRA, Chrzanów (PL); CZEKAJ LUCYNA, Kraków (PL)

(73) AKADEMIA GÓRNICZO-HUTNICZA IM. STANISŁAWA STASZICA, Kraków (PL)
 (54) Sposób utylizacji odpadów wiertniczych

B1 (11) **212905** (41) 2008 10 27
 (51) **B21B 1/22** (2006.01)
B21B 17/04 (2006.01)
 (21) 382222 (22) 2007 04 18
 (72) KORBEL ANDRZEJ, Kraków (PL); BOCHNIAK WŁODZIMIERZ, Kraków (PL)
 (73) AKADEMIA GÓRNICZO-HUTNICZA IM. STANISŁAWA STASZICA, Kraków (PL)
 (54) Sposób plastycznej przeróbki płaskich wyrobów metalicznych

B1 (11) **212982** (41) 2007 11 12
 (51) **B21C 19/00** (2006.01)
B21C 47/06 (2006.01)
 (21) 379588 (22) 2006 05 02
 (72) SZYMKOWIAK FELIKS, Gostyń (PL); NASKRĘT WIESŁAW, Gostyń (PL)
 (73) NASKRĘT ILONA WEMET SPÓŁKA CYWILNA, GOSTYŃ; NASKRĘT WIESŁAW WEMET SPÓŁKA CYWILNA, GOSTYŃ, Gostyń (PL)
 (54) Zespół do obróbki prętów walcowanych

B1 (11) **212937** (41) 2009 09 14
 (51) **B22D 19/14** (2006.01)
C22C 47/08 (2006.01)
C22C 49/14 (2006.01)
 (21) 384645 (22) 2008 03 10
 (72) CHOLEWA MIROSŁAW, Będzin (PL); FORMANEK BOLESŁAW, Katowice (PL)
 (73) POLITECHNIKA ŚLĄSKA, Gliwice (PL)
 (54) Sposób wytwarzania i kompozyt z hybrydowym zbrojeniem o różnej wielkości

B1 (11) **212888** (41) 2009 09 28
 (51) **B22D 27/18** (2006.01)
B22D 27/20 (2006.01)
 (21) 384722 (22) 2008 03 17
 (72) TYBULCZUK JERZY, Wieliczka (PL); KARWIŃSKI ALEKSANDER, Kraków (PL); LEŚNIEWSKI WOJCIECH, Kraków (PL); GWIŹDŹ ANDRZEJ, Kraków (PL)
 (73) INSTYTUT ODLEWNICTWA, Kraków (PL)
 (54) Pokrycie na formy i rdzenie odlewnicze do lokalnego utwardzania powierzchni odlewów i sposób lokalnego utwardzania powierzchni odlewów

B1 (11) **212961** (41) 2009 06 22
 (51) **B23B 23/00** (2006.01)
 (21) 384072 (22) 2007 12 17
 (72) TARANENKO WIKTOR, Lublin (PL); ŚWIĆ ANTONI, Lublin (PL); WOŁOS DARIUSZ, Lublin (PL); TARANENKO GIEORGIJ, Sewastopol (UA)
 (73) POLITECHNIKA LUBELSKA, Lublin (PL)
 (54) Konik obrabiarki

B1 (11) **212885** (41) 2009 08 17
 (51) **B29C 35/04** (2006.01)
 (21) 384421 (22) 2008 02 08
 (72) MARCINIAK ZBYSZEK, Piotrków Trybunalski (PL); KRAWCZYK ZBIGNIEW, Piotrków Trybunalski (PL)
 (73) FABRYKA MASZYN GÓRNICZYCH PIOMA SPÓŁKA AKCYJNA, Piotrków Trybunalski (PL)
 (54) Sposób ogrzewania prasy wulkanizacyjnej ciekłym medium oraz układ grzewczy prasy wulkanizacyjnej

B1 (11) **212939** (41) 2010 10 11
 (51) **B32B 7/12** (2006.01)
B32B 7/00 (2006.01)
G09F 3/02 (2006.01)
 (21) 387776 (22) 2009 04 10
 (72) FALKOWSKI PAWEŁ, Białystok (PL); TRYKOZKO JACEK, Kozińce (PL)
 (73) MASTERPRESS SPÓŁKA AKCYJNA, Olsztyn (PL)
 (54) Etykieta termozgrzewalna

B1 (11) **213032** (41) 2004 10 04
 (51) **B41J 2/05** (2006.01)
 (21) 361769 (22) 2001 10 29
 (30) 09/702,141 2000 10 30 US
 (86) 2001 10 29 PCT/US01/46042
 (87) 2002 05 10 WO02/36349
 (72) TORGERSON JOSEPH M., Philomath (US); COWGER BRUCE, Corvallis (US); HURST DAVID M., Corvallis (US); MACKENZIE MARK H., Corvallis (US)
 (73) HEWLETT-PACKARD COMPANY, Palo Alto (US)
 (54) Atramentowa głowica drukująca oraz sposób sterowania atramentową głowicą drukującą

B1 (11) **212921** (41) 2005 07 11
 (51) **B60L 11/18** (2006.01)
B60K 1/04 (2006.01)
G06F 17/00 (2006.01)
 (21) 372120 (22) 2003 05 30
 (30) 10224807.9 2002 06 05 DE
 (86) 2003 05 30 PCT/EP03/05672
 (87) 2003 12 18 WO03/104018
 (72) WOBLEN ALOYS, Aurich (DE)
 (73) Wobben Aloys, Aurich (DE)
 (54) Sposób uzupełniania i obliczania energii zużytej przez pojazd, pojazd elektryczny oraz jednostka realizująca ten sposób

B1 (11) **212972** (41) 2009 05 25
 (51) **B61B 3/02** (2006.01)
 (21) 383748 (22) 2007 11 12
 (72) CHOROMAŃSKI WŁODZIMIERZ, Warszawa (PL); DOBRZYŃSKI GRZEGORZ, Natolin (PL); KOWARA JERZY, Warszawa (PL)
 (73) POLITECHNIKA WARSZAWSKA, Warszawa (PL)
 (54) Układ napędowo-jezdny do pojazdów poruszających się po napowietrznych szynach jezdnych, tworzących zwłaszcza magistralę sieciową inteligentnego systemu transportu miejskiego typu PRT

B1 (11) **212897** (41) 2008 12 08
 (51) **B65D 5/02** (2006.01)
B65D 5/50 (2006.01)
 (21) 382490 (22) 2007 05 24
 (72) CZYSZ ARKADIUSZ, Poznań (PL)
 (73) BSC DRUKARNIA OPAKOWAŃ SPÓŁKA AKCYJNA, Poznań (PL)
 (54) Wykroj przestrzennego wypełnienia do opakowania

B1 (11) **213035** (41) 2005 03 21
 (51) **B65H 1/00** (2006.01)
 (21) 367991 (22) 2002 08 13
 (30) MI2001A001800 2001 08 17 IT
 (86) 2002 08 13 PCT/IT02/00538
 (87) 2003 02 27 WO03/016184
 (72) STEFANONI CESARE, Galbiate (IT)
 (73) FABIO PERINI S.p.A., Lucca (IT)
 (54) Maszyna do wytwarzania arkuszy giętkiego materiału

B1 (11) **212967** (41) 2011 02 28
 (51) **B66B 9/08** (2006.01)
 (21) 388850 (22) 2009 08 21

(72) TYTYK EDWIN, Poznań (PL); BUTLEWSKI MARCIN, Poznań (PL); RZEP CZYŃSKI BŁAŻEJ, Poznań (PL)
 (73) POLITECHNIKA POZNAŃSKA, Poznań (PL)
 (54) Podest do przemieszczania osób z niepełnosprawnościami lokomocyjnymi

B1 (11) **212968** (41) 2011 02 28
 (51) **C01B 31/24** (2006.01)
C01F 11/18 (2006.01)
 (21) 388847 (22) 2009 08 20
 (72) KĘDRA-KRÓLIK KAROLINA, Warszawa (PL); GIERYCZ PAWEŁ, Warszawa (PL)
 (73) INSTYTUT CHEMII FIZYCZNEJ POLSKIEJ AKADEMII NAUK, Warszawa (PL)
 (54) Sposób wytwarzania nanocząsteczkowego, monodispersyjnego węgla wapnia

B1 (11) **213040** (41) 2012 01 02
 (51) **C02F 1/28** (2006.01)
C02F 11/00 (2006.01)
B01J 20/30 (2006.01)
 (21) 394241 (22) 2011 03 17
 (72) SŁOMKIEWICZ PIOTR M., Warszawa (PL); ŚWIERCZ ANNA, Kielce (PL)
 (73) UNIWERSYTET JANA KOCHANOWSKIEGO W KIELCACH, Kielce (PL)
 (54) Sposób absorpcji amoniaku w procesie higienizacji osadów ściekowych

B1 (11) **213002** (41) 2008 07 07
 (51) **C03C 3/12** (2006.01)
C09K 11/08 (2006.01)
C09K 11/61 (2006.01)
B82B 3/00 (2006.01)
 (21) 381403 (22) 2006 12 27
 (72) PISARSKI WOJCIECH, Ruda Śląska (PL); PISARSKA JOANNA, Ruda Śląska (PL)
 (73) UNIWERSYTET ŚLĄSKI W KATOWICACH, Katowice (PL)
 (54) Sposób otrzymywania nanomateriałów fluorkowych o właściwościach luminescencyjnych

B1 (11) **213023** (41) 2005 04 18
 (51) **C04B 7/26** (2006.01)
C04B 7/44 (2006.01)
 (21) 369466 (22) 2002 11 28
 (30) 1019453 2001 11 29 NL
 (86) 2002 11 28 PCT/NL02/00773
 (87) 2003 06 05 WO03/045870
 (72) NIÉL EGIDE MARIE MATHIEU GERARD, Maastricht (NL); CRANSVELD JOSEPH, Wegnez (BE)
 (73) ASCEM B.V., Beek (NL)
 (54) Sposób wytwarzania żużla o właściwościach spoiwa hydraulicznego

B1 (11) **212871** (41) 2010 12 20
 (51) **C04B 35/64** (2006.01)
C04B 35/447 (2006.01)
A61L 27/06 (2006.01)
A61L 27/12 (2006.01)
 (21) 388206 (22) 2009 06 08
 (72) JURCZYK MIECZYŚLAW, Poznań (PL); NIESPODZIANA KATARZYNA, Rogoźyno (PL); JURCZYK KAROLINA, Poznań (PL)
 (73) POLITECHNIKA POZNAŃSKA, Poznań (PL)
 (54) Sposób wytwarzania nanomateriału kompozytowego typu tytan-ceramika resorbowalna

B1 (11) **212872** (41) 2010 12 20
 (51) **C04B 35/64** (2006.01)
C04B 35/10 (2006.01)

A61L 27/06 (2006.01)
A61L 27/10 (2006.01)
 (21) 388207 (22) 2009 06 08
 (72) JURCZYK MIECZYŚLAW, Poznań (PL); NIESPODZIANA KATARZYNA, Rogoźyno (PL); JURCZYK KAROLINA, Poznań (PL)
 (73) POLITECHNIKA POZNAŃSKA, Poznań (PL)
 (54) Sposób wytwarzania nanomateriału kompozytowego typu tytan-ceramika obojętna

B1 (11) **212940** (41) 2010 05 24
 (51) **C04B 37/04** (2006.01)
C03C 27/00 (2006.01)
B32B 18/00 (2006.01)
H01L 23/02 (2006.01)
 (21) 386545 (22) 2008 11 18
 (72) BEMBROWICZ PAWEŁ, Trzebnica (PL); GOLONKA LESZEK, Wrocław (PL)
 (73) POLITECHNIKA WROCŁAWSKA, Wrocław (PL)
 (54) Sposób wytwarzania szklanego okna w niskotemperaturowej współwypalanej ceramice

B1 (11) **213001** (41) 2005 08 22
 (51) **C07C 27/04** (2006.01)
C07C 29/149 (2006.01)
B01J 31/40 (2006.01)
 (21) 373292 (22) 2003 04 29
 (30) 0210143.4 2002 05 02 GB
 (86) 2003 04 29 PCT/GB03/01819
 (87) 2003 11 13 WO03/093208
 (72) KILNER MELVYN, Durham (GB); TYERS DEREK VINCENT, Thornaby (GB); CRABTREE SIMON PETER, Durham (GB); WOOD MICHAEL ANTHONY, Yarm (GB)
 (73) DAVY PROCESS TECHNOLOGY LIMITED, Londyn (GB)
 (54) Homogeniczny sposób uwodorniania kwasów karboksylowych i/lub ich pochodnych

B1 (11) **212862** (41) 2012 01 30
 (51) **C07C 49/753** (2006.01)
C07C 45/67 (2006.01)
 (21) 391953 (22) 2010 07 26
 (72) WIANOWSKA ELWIRA, Radom (PL); WIANOWSKI LESZEK, Radom (PL)
 (73) POLITECHNIKA RADOMSKA IM. KAZIMIERZA PUŁASKIEGO, Radom (PL)
 (54) Sposób otrzymywania oligooksymetylenowej pochodnej cyklicznego ketonu

B1 (11) **212887** (41) 2005 04 04
 (51) **C07C 211/36** (2006.01)
C07C 233/79 (2006.01)
C07D 209/14 (2006.01)
C07D 277/62 (2006.01)
C07D 333/58 (2006.01)
A61K 31/132 (2006.01)
A61K 31/165 (2006.01)
A61K 31/404 (2006.01)
A61K 31/425 (2006.01)
A61K 31/38 (2006.01)
A61P 25/04 (2006.01)
 (21) 368851 (22) 2002 05 08
 (30) 10123163.6 2001 05 09 DE
 (86) 2002 05 08 PCT/EP02/05051
 (87) 2002 11 14 WO02/090317
 (72) SUNDERMANN BERND, Akwizgran (DE); HENNIES HAGEN-HEINRICH, Simmerath (DE); ENGLBERGER WERNER, Stolberg (DE); KÖGEL BABBETTE-YVONNE, Langerwehe-Hamaich (DE)

(73) GRÜNENTHAL GMBH, Akwizgran (DE)
 (54) Podstawione pochodne cykloheksano-1,4-diaminy

B1 (11) **212943** (41) 2012 02 13
 (51) **C07C 215/64** (2006.01)
A61K 31/137 (2006.01)
 (62) 364605
 (21) 396568 (22) 2002 02 11
 (30) 60/268,214 2001 02 12 US
 60/297,963 2001 06 13 US
 (86) 2002 02 11 PCT/US02/04103
 (87) 2002 08 22 WO02/64543
 (72) HADFIELD ANTHONY FRANCIS, Nanuet (US); SHAH SYED MUAZFAR, East Hanover (US); WINKLEY MICHAEL WILLIAM, Campbell Hall (US); SUTHERLAND KAREN WIGGINS, New City (US); PROVOST JAMES ANDREW, Waltham Chase (GB); PARK AERI, West Lafayette (US); SHIPPLETT REX ALVYN, Wolcott (US); RUSSEL BRENTON WILLIAM, West Lafayette (US); WEBER BEAT THEODOR, Zofingen (CH)
 (73) Wyeth, Madison (US)
 (54) Krystaliczny bursztynian O-demetylo-wenlafaksyny, kompozycja farmaceutyczna, farmaceutyczna postać dawkowania, doustna postać dawkowania oraz zastosowanie

B1 (11) **212898** (41) 2004 08 23
 (51) **C07C 231/02** (2006.01)
C07C 69/734 (2006.01)
C07D 307/33 (2006.01)
 (21) 358887 (22) 2001 06 26
 (30) 1329/00 2000 07 05 CH
 2450/00 2000 12 15 CH
 (86) 2001 06 26 PCT/CH01/00399
 (87) 2002 01 10 WO02/02508
 (72) HEROLD PETER, Bazylea (CH); STUTZ STEFAN, Bazylea (CH); SPINDLER FELIX, Starrkirch-Wil (CH)
 (73) Speedel Pharma AG, Bazylea (CH)
 (54) Sposób otrzymywania podstawionych amidów oktanoilowych oraz związki pośrednie wykorzystane w tym sposobie

B1 (11) **212948** (41) 2011 12 19
 (51) **C07C 231/08** (2006.01)
C07C 233/16 (2006.01)
C07C 233/09 (2006.01)
 (21) 391538 (22) 2010 06 17
 (72) WIANOWSKA ELWIRA, Radom (PL); WIANOWSKI LESZEK, Radom (PL)
 (73) POLITECHNIKA RADOMSKA IM. KAZIMIERZA PUŁASKIEGO, Radom (PL)
 (54) Sposób otrzymywania pochodnych oksymetylenowych meta-krylo-lub akryloamidu

B1 (11) **212987** (41) 2003 06 30
 (51) **C07D 209/12** (2006.01)
C07D 209/14 (2006.01)
C07D 209/16 (2006.01)
C07D 405/12 (2006.01)
C07D 417/12 (2006.01)
A61K 31/404 (2006.01)
A61P 5/00 (2006.01)
 (21) 351884 (22) 2000 05 24
 (30) 130169 1999 05 27 IL
 (86) 2000 05 24 PCT/IL00/00295
 (87) 2000 12 07 WO00/72815
 (72) ZISAPEL NAVA, Tel Aviv (IL); LAUDON MOSHE, Kfar Saba (IL)
 (73) NEURIM PHARMACEUTICALS (1991) LTD., Tel Aviv (IL)
 (54) Nowe pochodne indolu, kompozycja farmaceutyczna oraz zastosowanie nowych pochodnych indolu

B1 (11) **212932** (41) 2004 06 28
 (51) **C07D 213/79** (2006.01)
C07D 213/81 (2006.01)
A01N 43/40 (2006.01)
 (21) 356588 (22) 2001 01 12
 (30) 60/176,720 2000 01 14 US
 (86) 2001 01 12 PCT/US01/01177
 (87) 2001 07 19 WO01/51468
 (72) FIELDS STEPHEN CRAIG, Indianapolis (US); ALEXANDER ANITA LENORA, Indianapolis (US); BALKO TERRY WILLIAM, Greenfield (US); BJELK LESLIE ANNE, Indianapolis (US); BUYSSE ANN MARIE, Carmel (US); KEESE RENEE JOAN, Carmel (US); KRUMEL KARL LEOPOLD, Midland (US); LO WILLIAM CHI-LEUNG, Indianapolis (US); LOWE CHRISTIAN THOMAS, Indianapolis (US); RICHBURG JOHN SANDERS, Westfield (US); RUIZ JAMES MELVIN, Zionsville (US)
 (73) DOW AGROSCIENCES LLC, Indianapolis (US)
 (54) Pochodne 4-aminopikolinianowe, kompozycja herbicydowa zawierająca te związki oraz sposób kontrolowania niepożądaną wegetacji

B1 (11) **212910** (41) 2005 07 25
 (51) **C07D 213/82** (2006.01)
A61K 31/4418 (2006.01)
A61P 25/00 (2006.01)
A61P 11/00 (2006.01)
A61P 29/00 (2006.01)
A61P 19/00 (2006.01)
 (21) 372628 (22) 2003 02 10
 (30) 0203301.7 2002 02 12 GB
 0225385.4 2002 10 31 GB
 (86) 2003 02 10 PCT/GB03/00554
 (87) 2003 08 21 WO03/68747
 (72) ASTON NICOLA MARY, Stevenage (GB); BAMBOROUGH PAUL, Stevenage (GB); WALKER ANN LOUISE, Stevenage (GB)
 (73) SMITHKLINE BEECHAM CORPORATION, Philadelphia (US)
 (54) Pochodna nikotynoamidu, środek farmaceutyczny i zastosowanie pochodnej nikotynoamidu

B1 (11) **212936** (41) 2005 11 28
 (51) **C07D 231/20** (2006.01)
C07D 403/12 (2006.01)
A01N 43/56 (2006.01)
 (21) 375406 (22) 2003 07 23
 (30) 10235945.8 2002 08 06 DE
 (86) 2003 07 23 PCT/EP03/08047
 (87) 2004 02 19 WO04/014863
 (72) SEITZ THOMAS, Viernheim (DE); VAN ALMSICK ANDREAS, Karben (DE); WILLMS LOTHAR, Hofheim (DE); AULER THOMAS, Bad Soden (DE); BIERINGER HERMANN, Eppstein (DE); MENNE HUBERT, Hofheim (DE)
 (73) Bayer CropScience AG, Monheim (DE)
 (54) Pochodne benzoilpirazolonów, środek chwastobójczy, sposób zwalczania niepożądanych roślin oraz zastosowanie tych pochodnych

B1 (11) **212904** (41) 2007 08 06
 (51) **C07D 233/60** (2006.01)
C07D 291/06 (2006.01)
C07D 275/06 (2006.01)
A61P 31/04 (2006.01)
 (21) 378815 (22) 2006 01 25
 (72) PERNAK JULIUSZ, Poznań (PL); STEFANIAK FILIP, Ostrzeszów (PL); JANISZEWSKA DOMINIKA, Konarzewo (PL)
 (73) POLITECHNIKA POZNAŃSKA, Poznań (PL)
 (54) Acesulfamiany i sacharyniany 3-alkoksymetylo-1-metyloimidazoliowe oraz sposób wytwarzania acesulfamianów i sacharynianów 3-alkoksymetylo-1-metyloimidazoliowych

B1 (11) **212902** (41) 2009 01 19
 (51) **C07D 233/60** (2006.01)
C07D 311/82 (2006.01)
C09B 6/00 (2006.01)
 (21) 382868 (22) 2007 07 09
 (72) PERNAK JULIUSZ, Poznań (PL); PACZESNA NINA, Wągrowiec (PL); BRZYCKI BARTOSZ, Poznań (PL)
 (73) POLITECHNIKA POZNAŃSKA, Poznań (PL)
 (54) Barwne sole imidazoliowe oraz sposób wytwarzania barwnych soli imidazoliowych

B1 (11) **212901** (41) 2009 01 19
 (51) **C07D 233/60** (2006.01)
A01N 43/56 (2006.01)
 (21) 382869 (22) 2007 07 09
 (72) PERNAK JULIUSZ, Poznań (PL); SYGUDA ANNA, Częstochowa (PL); FOJUTOWSKI ANDRZEJ, Pałędzie (PL); KROPACZ ALEKSANDRA, Bydgoszcz (PL)
 (73) POLITECHNIKA POZNAŃSKA, Poznań (PL)
 (54) Dicyjanoimidki 3-alkoksymetylo-1-metyloimidazoliowe oraz sposób wytwarzania dicyjanoimidków 3-alkoksymetylo-1-metyloimidazoliowych

B1 (11) **213028** (41) 2005 10 03
 (51) **C07D 233/84** (2006.01)
C07D 233/70 (2006.01)
A61K 31/4164 (2006.01)
 (21) 374223 (22) 2003 05 16
 (30) 10/153,328 2002 05 21 US
 (86) 2003 05 16 PCT/US03/15441
 (87) 2003 12 04 WO03/099795
 (72) CHOW KEN, Newport Coast (US); HEIDELBAUGH TODD, Fountain Valley (US); GIL DANIEL, Corona Del Mar (US); GARST MICHAEL, Newport Beach (US); WHEELER LARRY A., Irvine (US); NGUYEN PHONG X., Placentia (US); GOMEZ DARIO G., Irvine (US)
 (73) ALLERGAN, INC., Irvine (US)
 (54) Pochodne imidazolu, środek farmaceutyczny i zastosowanie pochodnych imidazolu

B1 (11) **212931** (41) 2004 04 19
 (51) **C07D 235/00** (2006.01)
C07D 401/12 (2006.01)
 (21) 355370 (22) 2000 10 27
 (30) 19951960.9 1999 10 28 DE
 (86) 2000 10 27 PCT/EP00/10580
 (87) 2001 05 03 WO01/30765
 (72) LÖBERMANN HARTMUT, Akwizgran (DE); CASTER KARL-HEINZ, Eschweiler (DE)
 (73) GRÜNENTHAL GMBH, Akwizgran (DE)
 (54) Sposób wytwarzania środków do leczenia choroby wrzodowej

B1 (11) **212986** (41) 2005 06 13
 (51) **C07D 235/30** (2006.01)
C07D 401/14 (2006.01)
C07D 401/12 (2006.01)
C07D 401/06 (2006.01)
C07D 409/14 (2006.01)
C07D 405/14 (2006.01)
C07D 409/12 (2006.01)
C07D 403/12 (2006.01)
C07D 401/04 (2006.01)
C07D 471/04 (2006.01)
A61K 31/4184 (2006.01)
A61P 35/00 (2006.01)
A61P 5/24 (2006.01)
 (21) 371085 (22) 2002 12 20
 (30) 01/16647 2001 12 21 FR

(86) 2002 12 20 PCT/FR02/04477
 (87) 2003 07 03 WO03/053939
 (72) POITOUT LYDIE, Le Kremlin Bicetre (FR); BRAULT VALERIE, Gif-Sur-Yvette (FR); FERRANDIS ERIC, Saint Remy Les Chevreuse (FR); THURIEAU CHRISTOPHE, Paryż (FR)
 (73) IPSEN PHARMA S.A.S, Boulogne-Billancourt (FR)
 (54) Pochodne benzimidazolu, kompozycje farmaceutyczne zawierające te pochodne i ich zastosowanie

B1 (11) **212914** (41) 2005 04 18

(51) **C07D 239/46** (2006.01)
C07D 239/54 (2006.01)
C07D 239/557 (2006.01)
C07D 401/04 (2006.01)
C07D 401/06 (2006.01)
C07D 401/10 (2006.01)
C07D 401/12 (2006.01)
C07D 401/14 (2006.01)
C07D 403/04 (2006.01)
C07D 403/10 (2006.01)
C07D 403/12 (2006.01)
C07D 403/14 (2006.01)
C07D 413/04 (2006.01)
C07D 413/06 (2006.01)
C07D 413/10 (2006.01)
C07D 413/12 (2006.01)
C07D 413/14 (2006.01)
C07D 417/04 (2006.01)
C07D 513/04 (2006.01)
A61K 31/506 (2006.01)
A61K 31/513 (2006.01)
A61K 31/515 (2006.01)
A61K 31/5377 (2006.01)
A61K 39/00 (2006.01)
A61P 31/18 (2006.01)
A61P 43/00 (2006.01)

(21) 369223 (22) 2002 10 21
 (30) 60/339,568 2001 10 26 US
 60/362,191 2002 03 06 US

(86) 2002 10 21 PCT/GB02/04753
 (87) 2003 05 01 WO03/035077
 (72) CRESCENZI BENEDETTA, Pomezia (Rome) (IT); GARDELLI CRISTINA, Pomezia (Rome) (IT); MURAGLIA ESTER, Pomezia (Rome) (IT); NIZI EMANUELA, Pomezia (Rome) (IT); ORVIETO FEDERICA, Pomezia (Rome) (IT); PACE PAOLA, Pomezia (Rome) (IT); PESCATORE GIOVANNA, Pomezia (Rome) (IT); PETROCCHI ALESSIA, Pomezia (Rome) (IT); POMA MARCO, Pomezia (Rome) (IT); ROWLEY MICHAEL, Pomezia (Rome) (IT); SCARPELLI RITA, Pomezia (Rome) (IT); SUMMA VINCENZO, Pomezia (Rome) (IT)
 (73) ISTITUTO DI RICERCA DI BIOLOGIA MOLECOLARE P. ANGELETTI SPA, Pomezia (Rome) (IT)
 (54) N-podstawione hydroksypirymidynonokarboksyamidy jako inhibitory integrazy HIV

B1 (11) **212889** (41) 2004 02 09

(51) **C07D 251/62** (2006.01)
C07D 251/60 (2006.01)

(21) 354609 (22) 2000 10 05
 (30) 1013456 1999 11 02 NL

(86) 2000 10 05 PCT/NL00/00715
 (87) 2001 05 10 WO01/32635
 (72) AARTS VERONIKA MARIA LEONARDA JOZEFINA, Beek (NL); TJIOE TJAY TJIEN, Sittard (NL); LIEKELEMA KOERT, Beek (NL)
 (73) DSM N.V., Heerlen (NL)
 (54) Multikrystaliczna melamina

B1 (11) **212869** (41) 2009 12 21

(51) **C07D 253/07** (2006.01)

(21) 385429 (22) 2008 06 12
 (72) WOLIŃSKA EWA, Siedlce (PL); RYKOWSKI ANDRZEJ, Siedlce (PL)
 (73) UNIWERSYTET PRZYRODNICZO-HUMANISTYCZNY W SIEDLCACH, Siedlce (PL)
 (54) 3, 3'-Dichloro-5, 5'-bi-1, 2, 4-triazyna

B1 (11) **212864** (41) 2010 10 25

(51) **C07D 253/07** (2006.01)
C07D 253/065 (2006.01)

(21) 387807 (22) 2009 04 16
 (72) BRANOWSKA DANUTA, Gręzów (PL); WOLIŃSKA EWA, Siedlce (PL); RYKOWSKI ANDRZEJ, Siedlce (PL)
 (73) UNIWERSYTET PRZYRODNICZO-HUMANISTYCZNY W SIEDLCACH, Siedlce (PL)
 (54) 3-Chloro-5-(1-metoksyminoetylo)-1, 2, 4-triazyna, 3-chloro-5-(1-metoksyminopropilo)-1, 2, 4-triazyna i 3-chloro-5-(1-benzylksojyminoetylo)-1, 2, 4-triazyna

B1 (11) **212886** (41) 2001 10 08

(51) **C07D 281/12** (2006.01)

(21) 346793 (22) 2001 03 30
 (30) 0004111 2000 03 31 FR

(72) BLANCHARD JACKY, Sainte-Marie-Des-Champs (FR); TURBE HUGUES, Villers-Escalles (FR); BRIGOT DANIEL, Sainte-Marie-Des-Champs (FR)
 (73) LES LABORATOIRES SERVIER, Curbevoie Cedex (FR)
 (54) Sposób przemysłowej syntezy chlorowodorku 11-amino-3-chloro-6,11-dihydro-5,5-dioksa-6-metylodibenzo[c,f][1,2]tiazepiny

B1 (11) **212938** (41) 2005 02 07

(51) **C07D 295/02** (2006.01)
C07D 251/56 (2006.01)
C07C 277/00 (2006.01)
C07F 9/535 (2006.01)
C09K 21/04 (2006.01)
C09K 3/32 (2006.01)
C08K 5/49 (2006.01)

(21) 366859 (22) 2002 08 22
 (30) 10145093.1 2001 09 13 DE
 (86) 2002 08 22 PCT/DE02/03065
 (87) 2003 03 27 WO03/24945

(72) GÖTZMANN KARL, Budenheim (DE); NÄGERL HANS-DIETER, Dudenhofen (DE); FUTTERER THOMAS, Wiesbaden (DE)
 (73) CHEMISCHE FABRIK BUDENHEIM KG, Budenheim (DE)
 (54) Sposób wytwarzania polifosforanów zasad organicznych oraz zastosowanie ognioodpornej mieszaniny tych polifosforanów

B1 (11) **213016** (41) 2008 04 28

(51) **C07D 301/12** (2006.01)

(21) 380834 (22) 2006 10 16
 (72) MILCHERT EUGENIUSZ, Szczecin (PL); JANUS EWA, Goleniów (PL); KACZMARCZYK ELŻBIETA, Gorzów Wielkopolski (PL)
 (73) ZACHODNIOPOMORSKI UNIWERSYTET TECHNOLOGICZNY W SZCZECINIE, Szczecin (PL)
 (54) Sposób otrzymywania 1-allyloksy-4-glicydoloksybutanu w obecności cieczy jonowych

B1 (11) **212855** (41) 2011 08 01

(51) **C07D 307/83** (2006.01)
A01N 43/12 (2006.01)

(21) 393484 (22) 2010 12 30
 (72) GRUDNIEWSKA ALEKSANDRA, Wrocław (PL); GABRYŚ BEATA, Zielona Góra (PL); DANCEWICZ KATARZYNA, Zielona Góra (PL); SZCZEPANIK MARYLA, Głogowo (PL); WAWRZEŃCZYK CZESŁAW, Wrocław (PL)

(73) UNIWERSYTET PRZYRODNICZY WE WROCŁAWIU,
Wrocław (PL)
(54) Nowe δ -chloro- γ -laktony z układem cis p-mentanu o aktywności antyfidantnej oraz sposób ich otrzymywania

B1 (11) **212957** (41) 2005 05 02
(51) **C07D 311/24** (2006.01)
(21) 370963 (22) 2004 11 02
(72) DAMS IWONA, Radom (PL); SZCZEPANIK MARYLA, Głogowo (PL); WAWRZEŃCZYK CZESŁAW, Wrocław (PL)
(73) UNIWERSYTET PRZYRODNICZY WE WROCŁAWIU, Wrocław (PL)
(54) Nowe γ -hydroksy- δ -laktony i sposób ich wytwarzania

B1 (11) **213029** (41) 2005 08 22
(51) **C07D 401/12** (2006.01)
A61K 31/47 (2006.01)
A61P 31/14 (2006.01)
(21) 373374 (22) 2003 05 20
(30) 60/382,149 2002 05 20 US
(86) 2003 05 20 PCT/US03/15780
(87) 2004 05 27 WO04/043339
(72) CAMPBELL JEFFREY ALLEN, Cheshire (US); D'ANDREA STANLEY V., Middletown (US); GOOD ANDREW, Wallingford (US); LI JIANQING, Guilford (US); MCPHEE FIONA, Wallingford (US); RIPKA AMY, Branford (US); SCOLA PAUL MICHAEL, Glastonbury (US); TU YONG, Cheshire (US)
(73) BRISTOL-MYERS SQUIBB COMPANY, Princeton (US)
(54) Podstawiona pochodna cykloalkilowa, zawierająca ją kompozycja oraz ich zastosowanie

B1 (11) **212996** (41) 2005 04 04
(51) **C07D 405/06** (2006.01)
C07D 209/32 (2006.01)
C07D 405/12 (2006.01)
C07D 209/44 (2006.01)
C07C 271/16 (2006.01)
A61K 31/4709 (2006.01)
A61K 31/404 (2006.01)
A61P 25/00 (2006.01)
(21) 368739 (22) 2002 12 03
(30) 0128996.6 2001 12 04 GB
(86) 2002 12 03 PCT/EP02/13670
(87) 2003 06 12 WO03/047581
(72) GASPARINI FABRIZIO, Lausen (CH); AUBERSON YVES, Allschwill (CH); OFNER SILVIO, Muenchenstein (CH); HART TERANCE W., Cambridge (GB); ZIMMERMANN KASPER, Oberwil (CH)
(73) NOVARTIS AG, Bazylea (CH)
(54) Pochodna acetyleny, sposób jej wytwarzania, kompozycja farmaceutyczna zawierająca pochodną acetyleny i zastosowanie pochodnej acetyleny

B1 (11) **212930** (41) 2005 10 03
(51) **C07D 487/22** (2006.01)
A61K 31/409 (2006.01)
A61P 35/00 (2006.01)
(21) 366486 (22) 2004 03 22
(72) FIEDOR LESZEK, Cieszyn (PL); URBAŃSKA KRYSZYNA, Krasieniec Zakupny (PL); STOCHEL GRAŻYNA, Kraków (PL)
(73) FIEDOR LESZEK, Cieszyn (PL); URBAŃSKA KRYSZYNA, Krasieniec Zakupny (PL); STOCHEL GRAŻYNA, Kraków (PL); UNIWERSYTET JAGIELLOŃSKI, Kraków (PL)
(54) Nowe pochodne chlorofilu, sposób otrzymywania nowych pochodnych chlorofilu oraz preparaty zawierające nowe pochodne chlorofilu

B1 (11) **212944** (41) 2009 11 09
(51) **C07F 1/08** (2006.01)

C07F 7/08 (2006.01)

C23C 16/18 (2006.01)

(21) 385090 (22) 2008 05 05
(72) SZŁYK EDWARD, Toruń (PL); SZYMAŃSKA IWONA, Toruń (PL)
(73) UNIWERSYTET MIKOŁAJA KOPERNIKA, Toruń (PL)
(54) Sposób wytwarzania połączeń miedzi(I) z pentafluoropropionem i winylotrialkilosilanami

B1 (11) **212929** (41) 2005 12 27
(51) **C07H 19/10** (2006.01)
A61K 31/7068 (2006.01)
A61P 35/00 (2006.01)
(21) 376327 (22) 2003 10 31
(30) 60/423,259 2002 10 31 US
60/423,211 2002 10 31 US
(86) 2003 10 31 PCT/US03/34690
(87) 2004 05 21 WO04/041837
(72) BOYER SERGE H., San Diego (US); ERION MARK D., Del Mar (US)
(73) METABASIS THERAPEUTICS, INC., La Jolla (US)
(54) Pochodna cytarabiny, jej zastosowania oraz kompozycja farmaceutyczna zawierająca tą pochodną

B1 (11) **212899** (41) 2006 01 23
(51) **C07K 16/28** (2006.01)
A61K 39/395 (2006.01)
C12N 15/63 (2006.01)
A61P 37/06 (2006.01)
A61P 35/00 (2006.01)
(21) 377328 (22) 2003 12 16
(30) 60/434,115 2002 12 16 US
60/526,163 2003 12 01 US
(86) 2003 12 16 PCT/US03/40426
(87) 2004 07 08 WO04/056312
(72) ADAMS CAMELLIA W., Mountain View (US); CHAN ANDREW C., Menlo Park (US); CROWLEY CRAIG W., Portola Valley (US); LOWMAN HENRY B., El Granada (US); NAKAMURA GERALD R., San Francisco (US); PRESTA LEONARD G., San Francisco (US)
(73) GENENTECH, INC., South San Francisco (US)
(54) Humanizowane przeciwciało, kompozycja zawierająca to przeciwciało, wyrób fabryczny, przeciwciało lub jego fragment do zastosowania w sposobie indukowania apoptozy, izolowany kwas nukleinowy, wektor ekspresji, komórka gospodarza, sposób wytwarzania przeciwciała lub jego fragmentu, płynny preparat i zastosowanie przeciwciała do wytwarzania leku

B1 (11) **212882** (41) 2012 02 27
(51) **C08F 4/42** (2006.01)
B01J 31/22 (2006.01)
B01J 31/28 (2006.01)
C08F 283/12 (2006.01)
C08G 77/08 (2006.01)
(21) 392125 (22) 2010 08 13
(72) PERNAK JULIUSZ, Poznań (PL); ŚWIERCZYŃSKA ANNA, Poznań (PL); MACIEJEWSKI HIERONIM, Poznań (PL); SZUBERT KAROL, Kicin (PL); KARASIEWICZ JOANNA, Komorniki (PL)
(73) UNIWERSYTET IM. ADAMA MICKIEWICZA W POZNANIU, Poznań (PL)
(54) Immobilizowane katalizatory zawierające kompleksy platyny i rodu w cieczach jonowych oraz sposób hydrosililowania w obecności tych katalizatorów

B1 (11) **212884** (41) 2012 02 27
(51) **C08F 4/42** (2006.01)
B01J 31/22 (2006.01)
B01J 31/28 (2006.01)
C08F 283/12 (2006.01)
C08G 77/08 (2006.01)

(21) 392126 (22) 2010 08 13
 (72) PERNAK JULIUSZ, Poznań (PL); MACIEJEWSKI HIERONIM, Poznań (PL); ŚWIERCZYŃSKA ANNA, Poznań (PL); SZUBERT KAROL, Kicin (PL)
 (73) UNIWERSYTET IM. ADAMA MICKIEWICZA W POZNANIU, Poznań (PL)
 (54) Immobilizowane katalizatory zawierające kompleksy platyny i rodzaju oraz sposób hydrosililowania w obecności tych katalizatorów

B1 (11) **212924** (41) 2011 11 21
 (51) **C08F 220/36** (2006.01)
C08F 220/38 (2006.01)
 (21) 394763 (22) 2011 05 04
 (72) ZIELIŃSKA SONIA, Kędzierzyn-Koźle (PL); KOLMAN KRZYSZTOF, Kuźnia Raciborska (PL); KUCHARSKI STANISŁAW, Wrocław (PL)
 (73) POLITECHNIKA WROCŁAWSKA, Wrocław (PL)
 (54) Chromoforowe kopolimery pochodnych 2-metyloprop-2-enianu[(2S)-1-fenylpiperolidyn-2-il]metylu i sposób ich otrzymywania

B1 (11) **212876** (41) 2011 04 26
 (51) **C08G 8/08** (2006.01)
C08G 8/10 (2006.01)
C08G 8/20 (2006.01)
H01B 3/36 (2006.01)
 (21) 389325 (22) 2009 10 20
 (72) KAŁĘDOWSKI BRONISŁAW, Kędzierzyn-Koźle (PL); JASIŃSKI EDWARD, Pustków (PL); NAPIÓRKOWSKI SŁAWOMIR, Rydułtowy (PL); SZEMIEŃ MARIUSZ, Kędzierzyn-Koźle (PL); SKÓRKA TOMASZ, Kuźnia Raciborska (PL); BALCEROWIAK WOJCIECH, Kędzierzyn-Koźle (PL); GOLISZEWSKA HALINA, Pustków (PL); KANIA DANUTA, Brzeźnica (PL); BIENIEK GRAŻYNA, Stary Ujazd (PL); ŁOZIŃSKI BOLESŁAW, Kuźnia Raciborska (PL)
 (73) INSTYTUT CIĘŻKIEJ SYNTEZY ORGANICZNEJ BLACHOWNIA, Kędzierzyn-Koźle (PL); LERG SPÓŁKA AKCYJNA, Pustków (PL)
 (54) Sposób syntezy żywicy fenolowo-formaldehydowej do laminatów elektroizolacyjnych

B1 (11) **212877** (41) 2010 11 08
 (51) **C08G 8/10** (2006.01)
 (21) 387942 (22) 2009 05 04
 (72) KAŁĘDKOWSKI BRONISŁAW, Kędzierzyn-Koźle (PL); ROKOSZ GRZEGORZ, Pustków (PL); NAPIÓRKOWSKI SŁAWOMIR, Rydułtowy (PL); SZEMIEŃ MARIUSZ, Kędzierzyn-Koźle (PL); BALCEROWIAK WOJCIECH, Kędzierzyn-Koźle (PL); KACAŁA BOGUSŁAWA, Dębica (PL); BIENIEK GRAŻYNA, Stary Ujazd (PL); SKÓRKA TOMASZ, Kuźnia Raciborska (PL)
 (73) INSTYTUT CIĘŻKIEJ SYNTEZY ORGANICZNEJ BLACHOWNIA, Kędzierzyn-Koźle (PL); LERG SPÓŁKA AKCYJNA, Pustków (PL)
 (54) Sposób otrzymywania żywicy fenolowo-formaldehydowej

B1 (11) **212947** (41) 2011 12 19
 (51) **C08G 12/00** (2006.01)
C08F 220/56 (2006.01)
 (21) 391539 (22) 2010 06 17
 (72) WIANOWSKI LESZEK, Radom (PL)
 (73) POLITECHNIKA RADOMSKA IM. KAZIMIERZA PUŁASKIEGO, Radom (PL)
 (54) Sposób wytwarzania tworzyw akrylowo-formaldehydowo-mocznikowych

B1 (11) **212946** (41) 2012 01 30
 (51) **C08G 12/00** (2006.01)
C08G 12/40 (2006.01)
C08G 12/32 (2006.01)
 (21) 391952 (22) 2010 07 26
 (72) WIANOWSKA ELWIRA, Radom (PL)

(73) POLITECHNIKA RADOMSKA IM. KAZIMIERZA PUŁASKIEGO, Radom (PL)
 (54) Sposób wytwarzania tworzyw melaminowo-formaldehydowych modyfikowanych cyklicznym ketonem

B1 (11) **212979** (41) 2004 07 12
 (51) **C08G 18/48** (2006.01)
C08G 18/50 (2006.01)
C08G 18/66 (2006.01)
 (21) 357131 (22) 2001 02 02
 (30) 60/181,617 2000 02 10 US
 (86) 2001 02 02 PCT/US01/03484
 (87) 2001 08 16 WO01/58976
 (72) WADDINGTON SIMON, Luins (CH); SONNEY JEAN-MARIE L., Gingis (CH); ELWELL RICHARD J., Treneuzen (NL); CASATI FRANCOIS M., Prevessin-Moens (FR); STORIONE ANTOINE, Les Avanchets (CH)
 (73) DOW GLOBAL TECHNOLOGIES INC., Midland (US)
 (54) Sposób wytwarzania elastycznej pianki poliuretanowej, autokatalityczna kompozycja polioliowa i prepolimer

B1 (11) **212925** (41) 2011 02 14
 (51) **C09D 5/34** (2006.01)
C09K 3/10 (2006.01)
 (21) 388782 (22) 2009 08 11
 (72) KLEBIEKO DOROTA, Szczecin (PL); ZMYSŁOWSKI RAFAŁ, Mierzyn (PL)
 (73) CHEMICAL ALLIANCE POLSKA SPÓŁKA Z OGRANICZONĄ ODPOWIEDZIALNOŚCIĄ, Szczecin (PL)
 (54) Masa szpachlowa, zwłaszcza do nadwozi samochodowych

B1 (11) **212868** (41) 2010 08 16
 (51) **C10L 5/12** (2006.01)
C10L 5/44 (2006.01)
C10L 5/48 (2006.01)
 (21) 387264 (22) 2009 02 12
 (72) MUSIAŁ ZBIGNIEW, Końskie (PL)
 (73) STALMAX A. & S. PARGIEŁA, A. MĄCZYŃSKI, L. PASTURCZAK SPÓŁKA JAWNA, Końskie (PL); MUSIAŁ ZBIGNIEW, Końskie (PL)
 (54) Brykiet węglowo-biomasowy i sposób jego wytwarzania

B1 (11) **212922** (41) 2010 06 21
 (51) **C10M 105/32** (2006.01)
 (21) 386835 (22) 2008 12 17
 (72) PAWELEC EWA, Radom (PL); BAJER JADWIGA, Radom (PL); DRABIK JOLANTA, Radom (PL)
 (73) INSTYTUT TECHNOLOGII EKSPLOATACJI-PAŃSTWOWY INSTYTUT BADAWCZY, Radom (PL)
 (54) Wysokotemperaturowy smar plastyczny o podwyższonej adhezji do podłoża stalowego przeznaczony do maszyn przemysłu spożywczego

B1 (11) **212945** (41) 2010 06 21
 (51) **C10M 105/32** (2006.01)
 (21) 386853 (22) 2008 12 18
 (72) GOŁĘBIEWSKI TOMASZ, Warszawa (PL); NARANIECKI BRONISŁAW, Kędzierzyn-Koźle (PL); JERZYKIEWICZ WOJCIECH, Kędzierzyn-Koźle (PL); KOSNO JACEK, Kędzierzyn-Koźle (PL); LUKOSEK MAREK, Kędzierzyn-Koźle (PL); FISZER RENATA, Kędzierzyn-Koźle (PL)
 (73) INSTYTUT CIĘŻKIEJ SYNTEZY ORGANICZNEJ BLACHOWNIA, Kędzierzyn-Koźle (PL)
 (54) Biodegradowalny smar plastyczny

B1 (11) **212880** (41) 2011 08 29
 (51) **C11D 3/60** (2006.01)
C11D 3/386 (2006.01)
C11D 10/02 (2006.01)

(21) 390546 (22) 2010 02 25
 (72) WERSOCKA JADWIGA, Jawor (PL); SZCZEPANIAK IRENA, Jawor (PL)
 (73) GLOBAL POLLENA SPÓŁKA AKCYJNA, FABRYKA CHEMII GOSPODARCZEJ, Jawor (PL)
 (54) Preparat zapobiegający powstawaniu zatorów w instalacjach kanalizacyjnych i ściekowych w gospodarstwach domowych

B1 (11) **212863** (41) 2010 08 30

(51) **C11D 17/00** (2006.01)
C11D 3/04 (2006.01)

(21) 387339 (22) 2009 02 25
 (72) SUŁEK MARIAN WŁODZIMIERZ, Radom (PL); WASILEWSKI TOMASZ, Radom (PL)
 (73) POLITECHNIKA RADOMSKA IM. KAZIMIERZA PUŁASKIEGO, Radom (PL)
 (54) Sposób wytwarzania skoncentrowanego płynu do ręcznego mycia naczyń w formie koacerwatu

B1 (11) **213030** (41) 2005 01 24

(51) **C12N 15/13** (2006.01)
C07K 16/28 (2006.01)
C12N 15/79 (2006.01)
C12N 5/10 (2006.01)
A61K 39/395 (2006.01)
A61P 37/00 (2006.01)
C07K 16/42 (2006.01)
G01N 33/50 (2006.01)
G01N 33/577 (2006.01)

(21) 366211 (22) 2001 08 07
 (30) 60/223,363 2000 08 07 US
 09/920,267 2001 08 01 US
 (86) 2001 08 07 PCT/US01/24784
 (87) 2002 02 14 WO02/12501
 (72) GILES-KOMAR JILL, Downingtown (US); HEAVNER GEORGE, Malvern (US); SNYDER LINDA, Pottstown (US); TRIKHA MOHIT, Paoli (US)
 (73) CENTOCOR ORTHO BIOTECH INC., Horsham (US)
 (54) Wyizolowane ludzkie monoklonalne przeciwciało anty-dwuintegrynowe i jego fragment wiążący antygen, wyizolowane ludzkie przeciwciało monoklonalne, kompozycja farmaceutyczna, wyizolowana cząsteczka kwasu nukleinowego, komórka gospodarza, sposób wytwarzania ludzkiego monoklonalnego przeciwciała anty-dwuintegrynowego, transgeniczne zwierzę niebędące człowiekiem oraz zastosowania takiego przeciwciała lub jego fragmentu i wyrób przemysłowy

B1 (11) **212958** (41) 2007 02 19

(51) **C12P 17/06** (2006.01)
C07D 311/30 (2006.01)

(21) 380508 (22) 2006 08 28
 (72) KOSTRZEWA-SUSŁOW EDYTA, Wrocław (PL); DMOCHOWSKA-GŁADYSZ JADWIGA, Wrocław (PL); OSZMIĄŃSKI JAN, Wrocław (PL)
 (73) UNIWERSYTET PRZYRODNICZY WE WROCŁAWIU, Wrocław (PL)
 (54) Sposób wytwarzania 5,7-dihydroksy-6-metoksyflawonu

B1 (11) **212959** (41) 2007 02 19

(51) **C12P 17/06** (2006.01)
C07D 311/30 (2006.01)

(21) 380509 (22) 2006 08 28
 (72) KOSTRZEWA-SUSŁOW EDYTA, Wrocław (PL); DMOCHOWSKA-GŁADYSZ JADWIGA, Wrocław (PL)
 (73) UNIWERSYTET PRZYRODNICZY WE WROCŁAWIU, Wrocław (PL)
 (54) Sposób wytwarzania 7,4'-dihydroksyflawonu

B1 (11) **212960** (41) 2008 05 26

(51) **C12P 17/06** (2006.01)
C07D 311/32 (2006.01)

(21) 383982 (22) 2007 12 07
 (72) KOSTRZEWA-SUSŁOW EDYTA, Wrocław (PL); DMOCHOWSKA-GŁADYSZ JADWIGA, Wrocław (PL)
 (73) UNIWERSYTET PRZYRODNICZY WE WROCŁAWIU, Wrocław (PL)
 (54) Sposób wytwarzania 7,4'-dihydroksyflawanonu

B1 (11) **212928** (41) 2005 11 28

(51) **C12P 21/06** (2006.01)
C12P 19/26 (2006.01)
C12N 9/10 (2006.01)
C12N 1/21 (2006.01)
C12R 1/07 (2006.01)

(21) 375190 (22) 2002 12 20
 (30) 60/342,644 2001 12 21 US
 (86) 2002 12 20 PCT/US02/41067
 (87) 2003 07 03 WO03/054163
 (72) SLOMA ALAN, Davis (US); BEHR REGINE, Roseville (US); WINDER WILLIAM, Davis (US); TANG MARIA, Fairfield (US); STERNBERG DAVID, Davis (US); BROWN STEPHEN, Davis (US)
 (73) Novozymes Biopharma DK A/S, Bagsvaerd (DK)
 (54) Sposób wytwarzania kwasu hialuronowego i komórka gospodarz Bacillus

B1 (11) **212966** (41) 2010 07 19

(51) **C21C 1/08** (2006.01)

(21) 387043 (22) 2009 01 15
 (72) GUZIK EDWARD, Kraków (PL); KOPYCIŃSKI DARIUSZ, Głogoczków (PL)
 (73) ODLEWNIA BIAŁYSTOK SPÓŁKA AKCYJNA, Białystok (PL)
 (54) Sposób modyfikacji żeliwa o niskiej zawartości siarki

B1 (11) **213037** (41) 2011 05 23

(51) **C22C 1/02** (2006.01)
B22D 21/04 (2006.01)

(21) 389557 (22) 2009 11 13
 (72) ORŁOWICZ ANTONI WŁADYSŁAW, Głogów Małopolski (PL); BETLEJ JAN, Rzeszów (PL); MRÓZ MAREK FRANCISZEK, Rzeszów (PL); TRYTEK ANDRZEJ, Rzeszów (PL); TUPAJ MIROSLAW, Rzeszów (PL); PŁOSZAJ FRANCISZEK, Rzeszów (PL)
 (73) POLITECHNIKA RZESZOWSKA IM. IGNACEGO ŁUKASIEWICZA, Rzeszów (PL); ODLEWNIA CIŚNIENIOWA META-ZEL SPÓŁKA Z OGRANICZONĄ ODPOWIEDZIALNOŚCIĄ, Rzeszów (PL)
 (54) Silumin na odlewy motoryzacyjne i sposób kształtowania jego mikrostruktury i struktury geometrycznej powierzchni zwiększającej odporność na zużycie

B1 (11) **212878** (41) 2010 02 15

(51) **C22C 38/46** (2006.01)

(21) 385832 (22) 2008 08 07
 (72) STĘPIEŃ JERZY, Gliwice (PL); SKOWRON LESZEK, Murowana Goślina (PL); KACZMAREK ZDZIŚLAW, Poznań (PL); SZALAATA DARIUSZ, Murowana Goślina (PL)
 (73) FABRYKA PRODUKCJI SPECJALNEJ SPÓŁKA Z OGRANICZONĄ ODPOWIEDZIALNOŚCIĄ, Bolesławo (PL)
 (54) Drobnociarna stal stopowa do ulepszenia cieplnego

B1 (11) **213013** (41) 2005 11 28

(51) **C23C 2/24** (2006.01)
C23C 2/40 (2006.01)

(21) 375349 (22) 2003 11 15
 (30) 10255995.3 2002 11 30 DE
 (86) 2003 11 15 PCT/EP03/12791
 (87) 2004 06 17 WO04/050941

(72) BRISBERGER ROLF, Issum (DE); TENCKHOFF BERNHARD, Duisburg (DE); BEHRENS HOLGER, Erkrath (DE); FALKENHAHN BODO, Ratingen (DE); ZIELENBACH MICHAEL, Siegen (DE); JÜRGENS ROBERT, Remscheid (DE); TRAKOWSKI WALTER, Duisburg (DE)
 (73) SMS SIEMAG AKTIENGESELLSCHAFT, Düsseldorf (DE)
 (54) Urządzenie do zanurzeniowego powlekania pasma metalu

B1 (11) **212874** (41) 2010 01 18

(51) **C23F 11/04** (2006.01)
C23F 11/18 (2006.01)

(21) 385688 (22) 2008 07 17
 (72) DANIELEWSKI MAREK, Łazy (PL); GAJERSKI RYSZARD, Kraków (PL); ŁABUŚ STANISŁAW, Kraków (PL)
 (73) AKADEMIA GÓRNICZO-HUTNICZA IM. STANISŁAWA STASZICA, Kraków (PL)
 (54) Środek antykorozyjny na powłokę ochronną do zabezpieczania powierzchni stali przed wysokotemperaturową korozją gazową w atmosferach utleniających

B1 (11) **212865** (41) 2010 09 27

(51) **C25D 21/18** (2006.01)
B82B 3/00 (2006.01)
C25C 5/02 (2006.01)
B82B 1/00 (2006.01)

(21) 387565 (22) 2009 03 20
 (72) ŁOŚ PRZEMYSŁAW, Żurawice (PL); ŁUKOMSKA ANETA, Warszawa (PL); PLEWKA ANNA, Warszawa (PL)
 (73) INSTYTUT CHEMII PRZEMYSŁOWEJ IM. PROF. IGNACEGO MOŚCICKIEGO, Warszawa (PL)
 (54) Sposób otrzymywania proszków i nanoproszków miedzi z elektrolitów przemysłowych, także odpadowych

B1 (11) **212997** (41) 2008 02 18

(51) **D21F 1/02** (2006.01)
D21F 1/06 (2006.01)

(21) 380427 (22) 2006 08 16
 (72) PRZYBYSZ ZDZIŚLAW, Jelenia Góra (PL); ŻODŹ KRZYSZTOF, Jelenia Góra (PL)
 (73) PMPOLAND SPÓŁKA AKCYJNA, Jelenia Góra (PL)
 (54) Urządzenie do sterowania wyływem z wlewu

B1 (11) **213020** (41) 2004 09 20

(51) **D21H 19/40** (2006.01)
D21H 21/40 (2006.01)

(21) 361145 (22) 2001 09 10
 (30) 00/11543 2000 09 11 FR
 (86) 2001 09 10 PCT/FR01/02803
 (87) 2002 03 14 WO02/20902
 (72) ROSSET HENRI, Le Pin (FR)
 (73) ARJOWIGGINS SECURITY, Paryż (FR)
 (54) Bezpieczny arkusz oraz sposób wytwarzania bezpiecznego arkusza

B1 (11) **212951** (41) 2005 06 13

(51) **E01B 5/00** (2006.01)
E01B 19/00 (2006.01)

(21) 371086 (22) 2003 04 07
 (30) 10215255.1 2002 04 07 DE
 (86) 2003 04 07 PCT/DE03/01140
 (87) 2003 10 16 WO03/085201
 (72) WIRTHWEIN UDO, Creglingen (DE); KAULBERSCH OTTO, Creglingen (DE); VORDERBRUECK DIRK, Werdohl (DE)
 (73) WIRTHWEIN AG, Creglingen (DE)
 (54) Szyna jezdna z tłumikiem drgań akustycznych

B1 (11) **212990** (41) 2003 06 16

(51) **E01B 29/00** (2006.01)
E01B 3/24 (2006.01)

(21) 357521 (22) 2002 12 04
 (30) 0115730 2001 12 05 FR
 (72) SAYADI MARC, Paryż (FR); SKIFIC YVAN, Paryż (FR)
 (73) Alstom, Paryż (FR)
 (54) Sposób budowy toru kolejowego

B1 (11) **212892** (41) 2003 07 28

(51) **E01B 29/16** (2006.01)
E01B 2/00 (2006.01)

(21) 358403 (22) 2003 01 22
 (30) 0200897 2002 01 24 FR
 (72) EHRSAM JEAN, Clamart (FR); SKIFIC YVAN, Paryż (FR)
 (73) Alstom, Paryż (FR)
 (54) Sposób budowania toru szynowego na podkładowej płycie betonowej

B1 (11) **212980** (41) 2007 10 15

(51) **E01H 5/10** (2006.01)
E04D 13/076 (2006.01)
F24D 13/02 (2006.01)

(21) 379394 (22) 2006 04 06
 (72) SIODŁOCZEK FRANCISZEK, Rybnik (PL)
 (73) RÓJ REMIGIUSZ, Rybnik (PL)
 (54) Sposób ogrzewania zewnętrznych powierzchni, zwłaszcza poziomych i urządzenie do korzystania z tego sposobu

B1 (11) **212918** (41) 2005 10 31

(51) **E04B 1/76** (2006.01)
E04B 1/80 (2006.01)
E04B 1/86 (2006.01)
E04B 1/90 (2006.01)
E04B 2/74 (2006.01)
D04H 13/00 (2006.01)

(21) 374556 (22) 2003 06 28
 (30) 10232853.6 2002 07 19 DE
 10248326.4 2002 10 17 DE
 (86) 2003 06 28 PCT/EP03/06879
 (87) 2004 01 29 WO04/009927
 (72) KLOSE GERD-RÜDIGER, Dorsten (DE)
 (73) DEUTSCHE ROCKWOOL MINERALWOLL GMBH & CO. OHG, Gladbeck (DE)
 (54) Warstwa izolacyjna z włókien mineralnych i ściana budynku

B1 (11) **212999** (41) 2007 12 24

(51) **E04C 1/00** (2006.01)
E04B 5/08 (2006.01)

(21) 379940 (22) 2006 06 14
 (72) ROLEK LEOPOLD, Warszawa (PL)
 (73) ROLEK LEOPOLD, Warszawa (PL)
 (54) Prefabrykowany element stropowy

B1 (11) **212988** (41) 2009 02 02

(51) **E04F 15/022** (2006.01)
B27M 3/04 (2006.01)
B32B 21/13 (2006.01)

(21) 383060 (22) 2007 08 01
 (72) GAWIŃSKI ANTONI JAN, Kurzętnik (PL)
 (73) GAWIŃSKI ANTONI JAN PRZEDSIĘBIORSTWO DRZEWNE JAWOR, Nowe Miasto Lubawskie (PL)
 (54) Drewniany element podłogowy

B1 (11) **213011** (41) 2008 09 15

(51) **E05B 5/00** (2006.01)

(21) 381894 (22) 2007 03 05
 (72) PODRAZA KAROL, Strzelno (PL); PODRAZA WIEŚLAW, Wymysłowice (PL)

(73) SANPLAST SPÓŁKA AKCYJNA, Wymysłowice (PL)
 (54) Uchwyt

B1 (11) **212896** (41) 2006 02 06
 (51) **E05C 7/04** (2006.01)
E05C 9/04 (2006.01)
E05C 9/12 (2006.01)
 (21) 377356 (22) 2004 02 06
 (30) 10309496.2 2003 02 25 DE
 03013189.0 2003 06 12 EP
 (86) 2004 02 06 PCT/EP04/01093
 (87) 2004 09 10 WO04/076788
 (72) PETROVIC JOZE, Cerknica (SI); MALNAR DAMIJAN, Prezid (HR); STRLE DUSAN, Strai Trg Pri Lozu (SI); MALNAR SLAVKO, Trsce (HR); PETRIC SAMO, Strai Trg Pri Lozu (SI); PIQEUR MIKE, Rugby (GB)
 (73) ROTO FRANK AG, Leinfelden-Echterdingen (DE)
 (54) Mechanizm do okucia okna, drzwi lub podobnego urządzenia oraz okucie okna, drzwi lub podobnego urządzenia

B1 (11) **212873** (41) 2010 01 18
 (51) **E06B 1/60** (2006.01)
E06B 1/56 (2006.01)
 (21) 385676 (22) 2008 07 15
 (72) MOTYCZYŃSKI ANDRZEJ, Marki (PL)
 (73) MOTYCZYŃSKI ANDRZEJ, Marki (PL)
 (54) Sposób trwałego osadzania ościeżnicy drzwi w otworze ściennym, zestaw do mocowania ościeżnicy oraz sposób montowania ościeżnicy w otworze ściennym

B1 (11) **212893** (41) 2008 01 21
 (51) **E21C 29/02** (2006.01)
E21C 29/08 (2006.01)
E21C 29/22 (2006.01)
E21C 29/10 (2006.01)
 (21) 382890 (22) 2007 07 11
 (30) 102006032680. 2006 07 13 DE
 (72) HOELKEN THOMAS, Bergkamen (DE); MERTEN GERHARD, Lünen (DE)
 (73) DBT GmbH, Lünen (DE)
 (54) Zespół napędowy kombajnu bębnowego i trzewik prowadzący dla zespołu napędowego kombajnu bębnowego

B1 (11) **213017** (41) 2008 06 09
 (51) **E21D 21/00** (2006.01)
 (21) 381226 (22) 2006 12 05
 (72) BARECKI ZBIGNIEW, Gliwice (PL); NIEROBISZ ANDRZEJ, Zabrze (PL)
 (73) BARECKI ZBIGNIEW „ZBIGNIEW BARECKI”, Gliwice (PL)
 (54) Kotew rurowo prętowa

B1 (11) **212917** (41) 2006 01 23
 (51) **E21D 23/08** (2006.01)
E21D 23/16 (2006.01)
 (21) 377218 (22) 2003 12 11
 (30) 10259214.4 2002 12 17 DE
 (86) 2003 12 11 PCT/DE03/04081
 (87) 2004 07 01 WO04/055328
 (72) KUSSEL WILLI, Werne (DE)
 (73) TIEFENBACH CONTROL SYSTEMS GMBH, Essen (DE)
 (54) Obudowa ściany węglowej w kopalni

B1 (11) **213034** (41) 2005 03 21
 (51) **E21D 23/12** (2006.01)
 (21) 369880 (22) 2004 09 03
 (30) 20314011.7 2003 09 08 DE
 (72) SCHWARZ NORBERT, Recklinghausen (DE); TITSCHERT JENS, Lünen (DE); TSCHÖPE JÜRGEN, Selm (DE); WEIGEL WILFRIED, Werne (DE)

(73) DBT GmbH, Lünen (DE)
 (54) Zespół układu sterowania kompleksu elektrohydraulicznie napędzanych sekcji ścianowej obudowy górniczej

B1 (11) **213004** (41) 2008 05 26
 (51) **E21D 23/16** (2006.01)
 (21) 383360 (22) 2007 09 14
 (30) 102006053628.2 2006 11 14 DE
 (72) REUTER MARTIN, Dachau (DE); KOENIG JOHANNES, Augsburg (DE)
 (73) Marco Systemanalyse und Entwicklung GmbH, Dachau (DE)
 (54) Zespół zaworowy do kopalni podziemnych

B1 (11) **212995** (41) 2008 06 09
 (51) **E21D 23/16** (2006.01)
 (21) 383948 (22) 2007 12 04
 (30) 102006057601.2 2006 12 06 DE
 (72) REUTER MARTIN, Dachau (DE)
 (73) Marco Systemanalyse und Entwicklung GmbH, Dachau (DE)
 (54) Urządzenie do rozpierania stojaków podwyższonym ciśnieniem

B1 (11) **212954** (41) 2008 09 29
 (51) **E21F 5/00** (2006.01)
E21F 7/00 (2006.01)
 (21) 382086 (22) 2007 03 28
 (72) KRYJ KRZYSZTOF, Rybnik (PL); SOBIK ŁUCJAN, Rybnik (PL)
 (73) KOMPANIA WĘGLOWA SPÓŁKA AKCYJNA, Katowice (PL)
 (54) Sposób bezpiecznej likwidacji kopalnianych ścian eksploatacyjnych prowadzonych w warunkach zagrożeń skojarzonych

B1 (11) **212993** (41) 2008 11 10
 (51) **F02G 5/00** (2006.01)
F02G 3/02 (2006.01)
F02B 37/10 (2006.01)
 (21) 382353 (22) 2007 05 02
 (72) KOZIARSKI CZESŁAW, Wrocław (PL)
 (73) POLITECHNIKA WROCŁAWSKA, Wrocław (PL)
 (54) Układ napędowy parowo-spalinowo-elektryczny

B1 (11) **212942** (41) 2009 11 23
 (51) **F16H 39/26** (2006.01)
B60K 17/10 (2006.01)
B60K 17/34 (2006.01)
B60K 17/356 (2006.01)
 (21) 385179 (22) 2008 05 14
 (72) ZALESKI JACEK, Cologny/Geneva (CH)
 (73) Zaleski Jacek, Cologny/Geneva (CH)
 (54) Bezstopniowa, hydrostatyczna przekładnia ruchu obrotowego SLGB

B1 (11) **212974** (41) 2008 08 04
 (51) **F16J 15/10** (2006.01)
F16J 15/12 (2006.01)
 (21) 381580 (22) 2007 01 23
 (72) KAPCZYŃSKI PRZEMYSŁAW, Poznań (PL); LORENC ŁUKASZ, Rawicz-Masłowo (PL)
 (73) GAZOMET SPÓŁKA Z OGRANICZONĄ ODPOWIEDZIALNOŚCIĄ, Rawicz (PL)
 (54) Uszczelnienie mieszane w kurku kulowym

B1 (11) **212860** (41) 2010 07 05
 (51) **F21S 8/00** (2006.01)
F21W 111/00 (2006.01)
F21W 111/02 (2006.01)
 (21) 386944 (22) 2008 12 29
 (72) ŁUCZAK PAWEŁ, Sułkowice (PL); BARTOSZEK TOMASZ, Czechowice-Dziedzice (PL)
 (73) PAWBOL SPÓŁKA Z OGRANICZONĄ ODPOWIEDZIALNOŚCIĄ, Sułkowice (PL); BARTOSZEK TOMASZ PRZEDSIĘBIORSTWO

PRODUKCYJNO-USŁUGOWO-HANDLOWE FORFEX, Czechowice-Dziedzice (PL)
(54) Lampka oświetleniowa

B1 (11) **213007** (41) 2008 09 01
(51) **F24F 3/16** (2006.01)
(21) 381842 (22) 2007 02 26
(72) MYCZKO RENATA, Poznań (PL); KOŁODZIEJCZYK TOMASZ, Poznań (PL); KONOPNICKI MICHAAŁ, Katowice (PL)
(73) INSTYTUT TECHNOLOGICZNO-PRZYRODNICZY, Falenty (PL)
(54) Mieszacz-uzdatniacz powietrza

B1 (11) **213024** (41) 2009 06 08
(51) **F24F 7/06** (2006.01)
F04D 29/26 (2006.01)
E21F 1/00 (2006.01)
(21) 383932 (22) 2007 12 03
(72) BARCIKOWSKI ANDRZEJ, Radom (PL); BARCIKOWSKI ŁUKASZ, Radom (PL)
(73) BARCIKOWSKI ANDRZEJ, Radom (PL)
(54) Zespół maszyny przepływowej

B1 (11) **213005** (41) 2008 08 18
(51) **F24F 12/00** (2006.01)
(21) 381697 (22) 2007 02 06
(72) GRANIECZNY STANISŁAW, Wodzisław Śląski (PL); GEMBALCZYK JÓZEF, Wodzisław Śląski (PL); RZEPSKI HENRYK, Jastrzębie Zdrój (PL); KURZYDYM JAN, Rybnik (PL)
(73) ZAKŁAD PRODUKCJI CIEPŁA ŻORY SPÓŁKA Z OGRANICZONĄ ODPOWIEDZIALNOŚCIĄ, Żory (PL)
(54) Układ i sposób odzyskania energii prądu zużytego powietrza wydmuchiwanego z zakładu przemysłowego do atmosfery

B1 (11) **212906** (41) 2008 07 07
(51) **F24H 1/14** (2006.01)
(21) 381414 (22) 2006 12 28
(72) KRAJCZYŃSKI MAREK, Gdynia (PL)
(73) ENBIO TECHNOLOGY SPÓŁKA Z OGRANICZONĄ ODPOWIEDZIALNOŚCIĄ, Kosakowo (PL)
(54) Urządzenie grzewcze cieczy w przepływie

B1 (11) **212916** (41) 2006 02 06
(51) **F24H 9/02** (2006.01)
(21) 377407 (22) 2004 01 13
(30) 10312731.3 2003 03 21 DE
(86) 2004 01 13 PCT/EP04/00172
(87) 2004 09 30 WO04/083737
(72) HELMINGER MARKUS, Siegsdorf (DE)
(73) BSH Bosch und Siemens Hausgeräte GmbH, Monachium (DE)
(54) Bojler

B1 (11) **213009** (41) 2007 10 01
(51) **F24H 9/06** (2006.01)
(21) 382104 (22) 2007 03 30
(30) 102006015127.5 2006 03 31 DE
(72) BAUER FRANZ, Bad Endorf (DE); BRAUN MICHAEL, Ruhpolding (DE); ENGLISCH CHRISTIAN, Ruhpolding (DE); HEINDL HANS, Traunstein (DE)
(73) BSH Bosch und Siemens Hausgeräte GmbH, Monachium (DE)
(54) Ogrzewacz wody

B1 (11) **212907** (41) 2008 05 26
(51) **F24H 9/18** (2006.01)
F23K 3/14 (2006.01)
(21) 381101 (22) 2006 11 20
(72) RURANSKI JACEK, Lubliniec (PL)

(73) FORYTA-RURANSKA LUCYNA WYTÓRNIĄ KOTŁÓW GRZEWCZYCH HEF, Lubliniec (PL)
(54) Palnik miałowy

B1 (11) **212965** (41) 2010 10 11
(51) **F26B 9/06** (2006.01)
F26B 3/04 (2006.01)
(21) 387652 (22) 2009 03 30
(72) KOWALSKI MAREK, Frycowa (PL)
(73) PRZEDSIĘBIORSTWO WIELOBRANŻOWE EKOPOL MARZANNA KOWALSKA MAREK KOWALSKI SPÓŁKA JAWNA, Nowy Sącz (PL)
(54) Suszarnia konwekcyjna, komorowa, do drewna

B1 (11) **212870** (41) 2009 03 02
(51) **G01B 5/30** (2006.01)
G01B 3/20 (2006.01)
(21) 383226 (22) 2007 08 31
(72) ABRATAŃSKI ANTONI, Kraków (PL); BEDNARSKI ŁUKASZ, Kielce (PL); SIEŃKO RAFAŁ, Kraków (PL); STOLIŃSKI MAREK, Kraków (PL)
(73) NEOSTRAIN SPÓŁKA Z OGRANICZONĄ ODPOWIEDZIALNOŚCIĄ, Kraków (PL)
(54) Urządzenie do pomiaru szerokości rozwarcia rys, pęknięć i szczelin w obiektach budowlanych

B1 (11) **212926** (41) 2009 12 07
(51) **G01K 7/16** (2006.01)
G01K 1/08 (2006.01)
(21) 385254 (22) 2008 05 23
(72) FILA ANTONI, Czernin (PL)
(73) FILA ANTONI POLSKA FABRYKA WODOMIERZY I CIEPŁOMIERZY FILA, Sztum (PL)
(54) Czujnik temperatury

B1 (11) **212994** (41) 2009 02 02
(51) **G01L 9/00** (2006.01)
B81B 3/00 (2006.01)
(21) 382967 (22) 2007 07 20
(72) KNAPKIEWICZ PAWEŁ, Oleśnica (PL); WALCZAK RAFAŁ, Wrocław (PL); DZIUBAN JAN ANDRZEJ, Wrocław (PL); LATECKI BOGDAN ANDRZEJ, Warszawa (PL); KOSZUR JAN, Warszawa (PL)
(73) POLITECHNIKA WROCŁAWSKA, Wrocław (PL)
(54) Czujnik ciśnienia w obudowie

B1 (11) **212867** (41) 2012 02 27
(51) **G01N 1/02** (2006.01)
(21) 394915 (22) 2011 05 18
(72) KACORZYK PIOTR, Kraków (PL)
(73) UNIWERSYTET ROLNICZY IM. HUGONA KOŁŁĄTAJA W KRAKOWIE, Kraków (PL)
(54) Urządzenie do pobierania próbek

B1 (11) **212856** (41) 2009 09 14
(51) **G01N 11/00** (2006.01)
(21) 384623 (22) 2008 03 07
(72) KĘSY ZBIGNIEW, Radom (PL)
(73) POLITECHNIKA RADOMSKA IM. KAZIMIERZA PUŁASKIEGO, Radom (PL)
(54) Sposób badania właściwości reologicznych cieczy, zwłaszcza cieczy elektoreologicznych bądź cieczy magnetoreologicznych

B1 (11) **212857** (41) 2009 09 14
(51) **G01N 11/00** (2006.01)
(21) 384624 (22) 2008 03 07
(72) KĘSY ZBIGNIEW, Radom (PL)
(73) POLITECHNIKA RADOMSKA IM. KAZIMIERZA PUŁASKIEGO, Radom (PL)
(54) Urządzenie do badania właściwości reologicznych cieczy, zwłaszcza cieczy elektoreologicznych

B1 (11) **212858** (41) 2009 09 14
 (51) **G01N 11/00** (2006.01)
 (21) 384625 (22) 2008 03 07
 (72) KĘSY ZBIGNIEW, Radom (PL)
 (73) POLITECHNIKA RADOMSKA IM. KAZIMIERZA PUŁASKIEGO, Radom (PL)
 (54) Urządzenie do badania właściwości reologicznych cieczy, zwłaszcza cieczy magnetoreologicznych

B1 (11) **213015** (41) 2007 10 29
 (51) **G01N 21/00** (2006.01)
 (21) 379556 (22) 2006 04 27
 (72) NOWAK MARIAN, Katowice (PL); SZAJAKO MARIA, Gliwice (PL)
 (73) POLITECHNIKA ŚLĄSKA, Gliwice (PL)
 (54) Sposób wyznaczania energii aktywacji procesu rekombinacji nośników ładunku w półprzewodnikach zwłaszcza dla monokrystalicznego siarczku galu

B3 (11) **212975** (41) 2007 10 01
 (51) **G01N 29/00** (2006.01)
G01N 29/22 (2006.01)
 (21) 379301 (22) 2006 03 27
 (61) 209560
 (72) BUGŁACKI HENRYK, Gdynia (PL); DARSKI WOJCIECH, Gdańsk (PL); BOROWSKI MARIAN, Gdynia (PL)
 (73) POLITECHNIKA GDAŃSKA, Gdańsk (PL)
 (54) Stanowisko do pomiarów i lokalizacji sygnałów akustycznych inicjowanych w procesie korozji elektrochemicznej na powierzchni ścian zbiorników ładunkowych wypełnionych ropą naftową, produktami ropopochodnymi lub wodą balastową, zwłaszcza na tankowcach

B1 (11) **212881** (41) 2010 07 05
 (51) **G01N 31/00** (2006.01)
G01N 31/22 (2006.01)
 (21) 386892 (22) 2008 12 22
 (72) ŁODYGA ANDRZEJ, Puławy (PL); STRAWA EWA, Puławy (PL); ŁODYGA BOŻENA, Puławy (PL); HUBICKI ZBIGNIEW, Lublin (PL)
 (73) INSTYTUT NAWOZÓW SZTUCZNYCH, Puławy (PL)
 (54) Sposób oznaczania zawartości żelaza w roztworach technologicznych pochodzących z instalacji produkcyjnej węgla guanidyny

B1 (11) **213000** (41) 2009 02 02
 (51) **G01N 33/00** (2006.01)
G06N 3/02 (2006.01)
F23N 5/24 (2006.01)
 (21) 383029 (22) 2007 07 30
 (72) KAKIETEK SŁAWOMIR, Żyrardów (PL); GOLEC TOMASZ, Warszawa (PL); ZARĘBA ROMAN, Izabelin (PL); HARDY TOMASZ, Wrocław (PL); PIETRZYK MIROSLAW, Opole (PL); KOWALSKI MAREK, Opole (PL)
 (73) INSTYTUT ENERGETYKI, Warszawa (PL)
 (54) Sposób ciągłej oceny zagrożenia korozją niskotlenową kotłów energetycznych w warunkach eksploatacji

B1 (11) **213039** (41) 2010 08 16
 (51) **G01N 33/15** (2006.01)
G01N 33/50 (2006.01)
G01N 33/52 (2006.01)
 (21) 387209 (22) 2009 02 05
 (72) BIELEJEWSKA ANNA, Warszawa (PL); BYLINA ANDRZEJ, Legionowo (PL)
 (73) INSTYTUT CHEMII FIZYCZNEJ POLSKIEJ AKADEMII NAUK, Warszawa (PL)
 (54) Sposób wykrywania powstawania kompleksów pomiędzy makromolekułą A a cząsteczką B

B1 (11) **212879** (41) 2010 06 07
 (51) **G01R 15/18** (2006.01)
G01R 19/00 (2006.01)
 (21) 386586 (22) 2008 11 24
 (72) NOWAKOWSKI ANDRZEJ, Warszawa (PL); KALINOWSKI ADAM, Warszawa (PL); KOWALSKI GRZEGORZ, Warszawa (PL)
 (73) INSTYTUT TELE-I RADIOTECHNICZNY, Warszawa (PL)
 (54) Przekładnik do pomiaru wysokiego napięcia

B1 (11) **212923** (41) 2010 06 21
 (51) **G01R 29/26** (2006.01)
G01R 27/32 (2006.01)
G01R 21/01 (2006.01)
 (21) 386731 (22) 2008 12 08
 (72) MAGNUSKI MIROSLAW, Piekary Śląskie (PL)
 (73) POLITECHNIKA ŚLĄSKA, Gliwice (PL)
 (54) Sposób i mikrofalowy układ pomiarowy do pomiaru amplitud i kąta przesunięcia fazowego fal mocy lub współczynnika korelacji szumowych fal mocy

B1 (11) **212859** (41) 2010 05 10
 (51) **G01R 31/34** (2006.01)
 (21) 386432 (22) 2008 11 04
 (72) RAMS WITOLD, Pękwice (PL); LERCH TOMASZ, Kraków (PL); RAD MICHAŁ, Kraków (PL); NYKLIŃSKI ANTONI, Kraków (PL)
 (73) AKADEMIA GÓRNICZO-HUTNICZA IM. STANISŁAWA STASZICA, Kraków (PL)
 (54) Sposób i układ do wykrywania uszkodzeń obwodów magnetycznych maszyn elektrycznych

B1 (11) **212992** (41) 2007 10 29
 (51) **G01S 7/28** (2006.01)
G01S 13/00 (2006.01)
 (21) 379581 (22) 2006 04 28
 (72) MAJEWSKI JACEK, Warszawa (PL); KŁOSIŃSKI JANUSZ, Mostówka (PL)
 (73) BUMAR ELEKTRONIKA SPÓŁKA AKCYJNA, Warszawa (PL)
 (54) Sposób synchronizacji segmentów impulsów sondujących z kątem położenia anteny w radarach z obracającymi się antenami

B1 (11) **212895** (41) 2006 06 26
 (51) **G01T 1/04** (2006.01)
 (21) 371860 (22) 2004 12 21
 (72) STUGLIK ZOFIA, Warszawa (PL)
 (73) INSTYTUT CHEMII I TECHNIKI JĄDROWEJ, Warszawa (PL)
 (54) Dozymetr alaninowo-polimerowy o podwyższonej czułości

B1 (11) **213018** (41) 2008 08 04
 (51) **G02B 6/10** (2006.01)
G02B 6/43 (2006.01)
G01J 1/08 (2006.01)
G01J 1/44 (2006.01)
H04J 14/04 (2006.01)
 (21) 381620 (22) 2007 01 29
 (72) SIUZDAK JERZY, Izabelin (PL); MAKSYMIOUK ŁUKASZ, Warszawa (PL); STĘPNIAK GRZEGORZ, Pruszków (PL)
 (73) POLITECHNIKA WARSZAWSKA, Warszawa (PL)
 (54) Sposób transmisji sygnałów w światłowodzie wielomodowym i urządzenie do stosowania tego sposobu

B1 (11) **213022** (41) 2006 02 06
 (51) **G05B 19/23** (2006.01)
E05F 15/10 (2006.01)
 (21) 377529 (22) 2004 02 20
 (30) 10310480.1 2003 03 11 DE
 (86) 2004 02 20 PCT/EP04/01649
 (87) 2004 09 23 WO04/081681
 (72) SOMMER FRANK, Dettingen/Teck (DE)

(73) SOMMER ANTRIEBS-UND FUNKTECHNIK GMBH,
Kirchheim/Teck (DE)
(54) Sposób sterowania elektrycznym napędem bramy

B1 (11) **213012** (41) 2006 01 23
(51) *G05D 7/01* (2006.01)
C02F 1/00 (2006.01)
C02F 1/50 (2006.01)
(21) 377188 (22) 2004 02 06
(30) 204/MUM/2003 2003 02 18 IN
(86) 2004 02 06 PCT/EP04/01184
(87) 2004 09 02 WO04/074182
(72) DAVE PARTHIV RIPUDAMAN, Mumbai (IN); MISTRY
MAHENDRAKUMAR MAGANLAL, Mumbai (IN); MUKHERJEE
NIKHILESHWAR, Mumbai (IN); VADHYAR JAYASHREE
ANANTHARAM, Mumbai (IN)
(73) UNILEVER N.V., Rotterdam (NL)
(54) Regulator przepływu do kontrolowania grawitacyjnego prze-
pływu płynu, zwłaszcza wody

B1 (11) **212927** (41) 2012 01 02
(51) *G08B 23/00* (2006.01)
G01T 7/00 (2006.01)
G01R 29/00 (2006.01)
(21) 395720 (22) 2011 07 20
(72) GRABOWSKI WŁODZIMIERZ, Łódź (PL)
(73) TELEKOMUNIKACJA POLSKA SPÓŁKA AKCYJNA,
Warszawa (PL)
(54) Układ ciągłego monitorowania energii promieniowania elek-
tromagnetycznego emitowanej przez telefon komórkowy z auto-
matycznym powiadomianiem o zaistnieniu zagrożenia dla zdrowia
jego użytkownika

B1 (11) **213014** (41) 2008 04 28
(51) *G09B 23/22* (2006.01)
G01B 11/02 (2006.01)
(21) 380895 (22) 2006 10 23
(72) BEDNAREK STANISŁAW, Łódź (PL)
(73) UNIWERSYTET ŁÓDZKI, Łódź (PL)
(54) Przyrząd optyczny do wykrywania małych zmian odległości

B1 (11) **212913** (41) 2007 11 26
(51) *G09F 13/22* (2006.01)
F21S 4/00 (2006.01)
F21V 7/00 (2006.01)
(21) 379722 (22) 2006 05 18
(72) KOPER MICHAŁ, Lublin (PL)
(73) KOPER MICHAŁ EUROMET STUDIO REKLAMY, Lublin (PL)
(54) Element reklamy świetlnej

B1 (11) **212977** (41) 2007 11 26
(51) *G09F 17/00* (2006.01)
E04H 12/32 (2006.01)
(21) 379684 (22) 2006 05 13
(72) SZKOPEK ZBIGNIEW, Wodzisław Śląski (PL)
(73) ALUMAST SPÓŁKA AKCYJNA, Wodzisław Śląski (PL)
(54) Głowica rolkowa masztu flagowego

B1 (11) **212953** (41) 2009 06 08
(51) *H02P 21/14* (2006.01)
H02P 27/04 (2006.01)
(21) 383890 (22) 2007 11 27
(72) DZIADECKI ALEKSANDER, Kraków (PL); GRZEGORSKI JANUSZ,
Kraków (PL); SKOTNICZNY JÓZEF, Kraków (PL); ZARUDZKI JACEK,
Szczyglice (PL)
(73) AKADEMIA GÓRNICZO-HUTNICZA IM. STANISŁAWA
STASZICA, Kraków (PL)
(54) Sposób i układ do wyznaczania sygnału strumienia magnetycz-
nego skojarzonego z fazą trójfazowej maszyny indukcyjnej

INDEKS UDZIELONYCH PATENTÓW,
WEDŁUG SYMBOLI MKP

Symbol MKP	Nr patentu	Symbol MKP	Nr patentu
1	2	1	2
<i>A01D 34/73</i> (2006.01)	213025	<i>A22C 25/00</i> (2006.01)	213010*
<i>A01D 47/00</i> (2006.01)	212971*	<i>A23K 1/175</i> (2006.01)	212861
<i>A01G 1/00</i> (2006.01)	212976	<i>A23L 1/16</i> (2006.01)	212949
<i>A01G 7/00</i> (2006.01)	212976*	<i>A23L 1/22</i> (2006.01)	212991
<i>A01G 3/00</i> (2006.01)	212971	<i>A23L 1/30</i> (2006.01)	213033
<i>A01G 3/08</i> (2006.01)	212971*	<i>A24C 5/36</i> (2006.01)	212912
<i>A01J 25/02</i> (2006.01)	213021	<i>A61B 5/151</i> (2006.01)	213006
<i>A01K 63/04</i> (2006.01)	213036	<i>A61B 5/15</i> (2006.01)	213006*
<i>A01K 97/12</i> (2006.01)	213026	<i>A61B 6/03</i> (2006.01)	213008
<i>A01N 37/34</i> (2006.01)	212964	<i>A61B 6/03</i> (2006.01)	213003
<i>A01N 41/10</i> (2006.01)	212964*	<i>A61B 5/00</i> (2006.01)	213003*
<i>A01N 43/54</i> (2006.01)	212964*	<i>A61B 17/32</i> (2006.01)	212935
<i>A01N 43/66</i> (2006.01)	212964*	<i>A61B 17/80</i> (2006.01)	212983
<i>A01N 47/36</i> (2006.01)	212964*	<i>A61B 17/68</i> (2006.01)	212983*
<i>A01N 37/38</i> (2006.01)	212963	<i>A61B 17/86</i> (2006.01)	212983*
<i>A01N 41/10</i> (2006.01)	212963*	<i>A61F 2/28</i> (2006.01)	212866
<i>A01N 43/54</i> (2006.01)	212963*	<i>A61F 2/44</i> (2006.01)	213019
<i>A01N 43/66</i> (2006.01)	212963*	<i>A61F 2/30</i> (2006.01)	213019*
<i>A01N 47/36</i> (2006.01)	212963*	<i>A61F 9/04</i> (2006.01)	212894
<i>A01N 41/10</i> (2006.01)	212955	<i>A61F 9/00</i> (2006.01)	212911*
<i>A01N 41/04</i> (2006.01)	212955*	<i>A61F 13/15</i> (2006.01)	213027*
<i>A01N 35/06</i> (2006.01)	212955*	<i>A61F 13/20</i> (2006.01)	213027*
<i>A01N 37/22</i> (2006.01)	212955*	<i>A61G 5/10</i> (2006.01)	213031
<i>A01N 43/653</i> (2006.01)	212955*	<i>A61H 15/00</i> (2006.01)	212920
<i>A01N 41/10</i> (2006.01)	212969	<i>A61J 1/05</i> (2006.01)	212919
<i>A01N 35/06</i> (2006.01)	212969*	<i>A61J 1/10</i> (2006.01)	212919*
<i>A01N 57/20</i> (2006.01)	212969*	<i>A61J 1/20</i> (2006.01)	212919*
<i>A01N 41/10</i> (2006.01)	212970	<i>A61J 1/22</i> (2006.01)	212911
<i>A01N 35/06</i> (2006.01)	212970*	<i>A61J 1/05</i> (2006.01)	212911*
<i>A01N 37/22</i> (2006.01)	212970*	<i>A61K 36/74</i> (2006.01)	213033*
<i>A01N 41/10</i> (2006.01)	212883	<i>A61K 35/60</i> (2006.01)	213033*
<i>A01N 35/06</i> (2006.01)	212883*	<i>A61K 31/716</i> (2006.01)	212866*
<i>A01N 37/22</i> (2006.01)	212883*	<i>A61K 31/7036</i> (2006.01)	212866*
<i>A01N 43/836</i> (2006.01)	212883*	<i>A61K 47/02</i> (2006.01)	212866*
<i>A01N 43/16</i> (2006.01)	212915	<i>A61K 9/08</i> (2006.01)	212950
<i>A01N 43/78</i> (2006.01)	212915*	<i>A61K 31/4468</i> (2006.01)	212950*
<i>A01N 43/90</i> (2006.01)	212915*	<i>A61K 31/04</i> (2006.01)	212978
<i>A01N 47/40</i> (2006.01)	212915*	<i>A61K 36/82</i> (2006.01)	212978*
<i>A01N 51/00</i> (2006.01)	212915*	<i>A61K 31/198</i> (2006.01)	212978*
<i>A01N 57/20</i> (2006.01)	212909	<i>A61K 31/122</i> (2006.01)	213038
<i>A01N 59/04</i> (2006.01)	212900	<i>A61K 9/20</i> (2006.01)	213038*
<i>A01N 43/653</i> (2006.01)	212985*	<i>A61K 47/26</i> (2006.01)	213038*
<i>A01N 43/40</i> (2006.01)	212932*	<i>A61K 47/38</i> (2006.01)	213038*
<i>A01N 43/56</i> (2006.01)	212936*	<i>A61K 31/216</i> (2006.01)	212952
<i>A01N 43/56</i> (2006.01)	212901*	<i>A61K 31/122</i> (2006.01)	212952*
<i>A01N 43/12</i> (2006.01)	212855*	<i>A61K 31/407</i> (2006.01)	212956
<i>A01P 13/00</i> (2006.01)	212964*	<i>A61K 31/496</i> (2006.01)	212985
<i>A01P 13/00</i> (2006.01)	212963*	<i>A61K 31/662</i> (2006.01)	212998
<i>A01P 13/00</i> (2006.01)	212955*	<i>A61K 31/4045</i> (2006.01)	212984
<i>A01P 13/00</i> (2006.01)	212969*	<i>A61K 31/4188</i> (2006.01)	212984*
<i>A01P 13/00</i> (2006.01)	212970*	<i>A61K 36/16</i> (2006.01)	212984*
<i>A01P 13/00</i> (2006.01)	212883*	<i>A61K 8/49</i> (2006.01)	212984*
<i>A01P 7/04</i> (2006.01)	212915*	<i>A61K 35/74</i> (2006.01)	213027
<i>A01P 7/04</i> (2006.01)	212909*	<i>A61K 36/064</i> (2006.01)	213027*
<i>A01P 7/00</i> (2006.01)	212900*	<i>A61K 31/07</i> (2006.01)	213027*
<i>A22C 25/14</i> (2006.01)	213010	<i>A61K 31/702</i> (2006.01)	213027*

*) Patent oznaczony więcej niż jednym symbolem klasyfikacyjnym. Ogłoszenie dotyczące tego patentu można znaleźć pod symbolem klasyfikacyjnym odpowiadającym numerowi bez gwiazdki.

1	2	1	2	1	2	1	2
A61K 31/733 (2006.01)	213027*	A61P 25/00 (2006.01)	212996*	C02F 1/50 (2006.01)	213012*	C07D 401/06 (2006.01)	212914*
A61K 8/27 (2006.01)	213027*	A61P 35/00 (2006.01)	212930*	C03C 3/12 (2006.01)	213002	C07D 401/10 (2006.01)	212914*
A61K 8/67 (2006.01)	213027*	A61P 35/00 (2006.01)	212929*	C03C 27/00 (2006.01)	212940*	C07D 401/12 (2006.01)	212914*
A61K 8/99 (2006.01)	213027*	A61P 37/06 (2006.01)	212899*	C04B 18/04 (2006.01)	212941*	C07D 401/14 (2006.01)	212914*
A61K 39/12 (2006.01)	212981	A61P 35/00 (2006.01)	212899*	C04B 7/26 (2006.01)	213023	C07D 403/04 (2006.01)	212914*
A61K 39/36 (2006.01)	212891	A61P 37/00 (2006.01)	213030*	C04B 7/44 (2006.01)	213023*	C07D 403/10 (2006.01)	212914*
A61K 39/395 (2006.01)	212934	A62C 2/24 (2006.01)	212973	C04B 35/64 (2006.01)	212871	C07D 403/12 (2006.01)	212914*
A61K 9/19 (2006.01)	212934*	A63B 23/10 (2006.01)	212920*	C04B 35/447 (2006.01)	212871*	C07D 403/14 (2006.01)	212914*
A61K 31/132 (2006.01)	212887*	A63B 22/02 (2006.01)	212962	C04B 35/64 (2006.01)	212872	C07D 413/04 (2006.01)	212914*
A61K 31/165 (2006.01)	212887*	A63B 69/18 (2006.01)	212875	C04B 35/10 (2006.01)	212872*	C07D 413/06 (2006.01)	212914*
A61K 31/404 (2006.01)	212887*	A63C 5/16 (2006.01)	212875*	C04B 37/04 (2006.01)	212940	C07D 413/10 (2006.01)	212914*
A61K 31/425 (2006.01)	212887*	B01D 35/30 (2006.01)	212908	C07C 27/04 (2006.01)	213001	C07D 413/12 (2006.01)	212914*
A61K 31/38 (2006.01)	212887*	B01D 53/32 (2006.01)	212933	C07C 29/149 (2006.01)	213001*	C07D 413/14 (2006.01)	212914*
A61K 31/137 (2006.01)	212943*	B01J 20/32 (2006.01)	212989	C07C 49/753 (2006.01)	212862	C07D 417/04 (2006.01)	212914*
A61K 31/404 (2006.01)	212987*	B01J 20/32 (2006.01)	212890	C07C 45/67 (2006.01)	212862*	C07D 513/04 (2006.01)	212914*
A61K 31/4418 (2006.01)	212910*	B01J 20/30 (2006.01)	213040*	C07C 211/36 (2006.01)	212887	C07D 251/62 (2006.01)	212889
A61K 31/4164 (2006.01)	213028*	B01J 31/40 (2006.01)	213001*	C07C 233/79 (2006.01)	212887*	C07D 251/60 (2006.01)	212889*
A61K 31/4184 (2006.01)	212986*	B01J 31/22 (2006.01)	212882*	C07C 215/64 (2006.01)	212943	C07D 253/07 (2006.01)	212869
A61K 31/506 (2006.01)	212914*	B01J 31/28 (2006.01)	212882*	C07C 231/02 (2006.01)	212898	C07D 253/07 (2006.01)	212864
A61K 31/513 (2006.01)	212914*	B01J 31/22 (2006.01)	212884*	C07C 69/734 (2006.01)	212898*	C07D 253/065 (2006.01)	212864*
A61K 31/515 (2006.01)	212914*	B01J 31/28 (2006.01)	212884*	C07C 231/08 (2006.01)	212948	C07D 281/12 (2006.01)	212886
A61K 31/5377 (2006.01)	212914*	B05B 1/34 (2006.01)	212903	C07C 233/16 (2006.01)	212948*	C07D 295/02 (2006.01)	212938
A61K 39/00 (2006.01)	212914*	B07B 9/00 (2006.01)	212912*	C07C 233/09 (2006.01)	212948*	C07D 251/56 (2006.01)	212938*
A61K 31/47 (2006.01)	213029*	B09B 3/00 (2006.01)	212941	C07C 277/00 (2006.01)	212938*	C07D 301/12 (2006.01)	213016
A61K 31/4709 (2006.01)	212996*	B21B 1/22 (2006.01)	212905	C07C 271/16 (2006.01)	212996*	C07D 307/83 (2006.01)	212855
A61K 31/404 (2006.01)	212996*	B21B 17/04 (2006.01)	212905*	C07D 487/04 (2006.01)	212956*	C07D 311/24 (2006.01)	212957
A61K 31/409 (2006.01)	212930*	B21C 19/00 (2006.01)	212982	C07D 209/00 (2006.01)	212956*	C07D 401/12 (2006.01)	213029
A61K 31/7068 (2006.01)	212929*	B21C 47/06 (2006.01)	212982*	C07D 209/14 (2006.01)	212887*	C07D 405/06 (2006.01)	212996
A61K 39/395 (2006.01)	212899*	B22D 19/14 (2006.01)	212937	C07D 277/62 (2006.01)	212887*	C07D 209/32 (2006.01)	212996*
A61K 39/395 (2006.01)	213030*	B22D 27/18 (2006.01)	212888	C07D 333/58 (2006.01)	212887*	C07D 405/12 (2006.01)	212996*
A61L 27/12 (2006.01)	212866*	B22D 27/20 (2006.01)	212888*	C07D 307/33 (2006.01)	212898*	C07D 209/44 (2006.01)	212996*
A61L 27/20 (2006.01)	212866*	B22D 21/04 (2006.01)	213037*	C07D 209/12 (2006.01)	212987	C07D 487/22 (2006.01)	212930
A61L 27/06 (2006.01)	212871*	B23B 23/00 (2006.01)	212961	C07D 209/14 (2006.01)	212987*	C07D 311/30 (2006.01)	212958*
A61L 27/12 (2006.01)	212871*	B27M 3/04 (2006.01)	212988*	C07D 209/16 (2006.01)	212987*	C07D 311/30 (2006.01)	212959*
A61L 27/06 (2006.01)	212872*	B29C 35/04 (2006.01)	212885	C07D 405/12 (2006.01)	212987*	C07D 311/32 (2006.01)	212960*
A61L 27/10 (2006.01)	212872*	B32B 27/04 (2006.01)	212989*	C07D 417/12 (2006.01)	212987*	C07F 9/535 (2006.01)	212938*
A61M 25/18 (2006.01)	212919*	B32B 27/04 (2006.01)	212890*	C07D 213/79 (2006.01)	212932	C07F 1/08 (2006.01)	212944
A61P 3/02 (2006.01)	213033*	B32B 7/12 (2006.01)	212939	C07D 213/81 (2006.01)	212932*	C07F 7/08 (2006.01)	212944*
A61P 31/04 (2006.01)	212866*	B32B 7/00 (2006.01)	212939*	C07D 213/82 (2006.01)	212910	C07H 19/10 (2006.01)	212929
A61P 25/04 (2006.01)	212950*	B32B 18/00 (2006.01)	212940*	C07D 231/20 (2006.01)	212936	C07K 14/025 (2006.01)	212981*
A61P 41/00 (2006.01)	212978*	B32B 21/13 (2006.01)	212988*	C07D 403/12 (2006.01)	212936*	C07K 14/415 (2006.01)	212891*
A61P 37/04 (2006.01)	213038*	B41J 2/05 (2006.01)	213032	C07D 233/60 (2006.01)	212904	C07K 16/28 (2006.01)	212899
A61P 9/00 (2006.01)	212952*	B60B 37/10 (2006.01)	213031*	C07D 291/06 (2006.01)	212904*	C07K 16/28 (2006.01)	213030*
A61P 9/12 (2006.01)	212952*	B60K 1/04 (2006.01)	212921*	C07D 275/06 (2006.01)	212904*	C07K 16/42 (2006.01)	213030*
A61P 9/10 (2006.01)	212952*	B60K 17/10 (2006.01)	212942*	C07D 233/60 (2006.01)	212902	C08F 4/42 (2006.01)	212882
A61P 9/04 (2006.01)	212952*	B60K 17/34 (2006.01)	212942*	C07D 311/82 (2006.01)	212902*	C08F 283/12 (2006.01)	212882*
A61P 9/06 (2006.01)	212952*	B60K 17/356 (2006.01)	212942*	C07D 233/60 (2006.01)	212901	C08F 4/42 (2006.01)	212884
A61P 29/00 (2006.01)	212956*	B60L 11/18 (2006.01)	212921	C07D 233/84 (2006.01)	213028	C08F 283/12 (2006.01)	212884*
A61P 31/10 (2006.01)	212985*	B61B 3/02 (2006.01)	212972	C07D 233/70 (2006.01)	213028*	C08F 220/36 (2006.01)	212924
A61P 35/00 (2006.01)	212998*	B65D 33/38 (2006.01)	212919*	C07D 235/00 (2006.01)	212931	C08F 220/38 (2006.01)	212924*
A61P 17/14 (2006.01)	212984*	B65D 47/06 (2006.01)	212911*	C07D 401/12 (2006.01)	212931*	C08F 220/56 (2006.01)	212947*
A61P 15/00 (2006.01)	213027*	B65D 47/18 (2006.01)	212911*	C07D 235/30 (2006.01)	212986	C08G 77/08 (2006.01)	212882*
A61P 37/08 (2006.01)	212891*	B65D 5/02 (2006.01)	212897	C07D 401/14 (2006.01)	212986*	C08G 77/08 (2006.01)	212884*
A61P 25/04 (2006.01)	212887*	B65D 5/50 (2006.01)	212897*	C07D 401/12 (2006.01)	212986*	C08G 8/08 (2006.01)	212876
A61P 5/00 (2006.01)	212987*	B65H 1/00 (2006.01)	213035	C07D 401/06 (2006.01)	212986*	C08G 8/10 (2006.01)	212876*
A61P 25/00 (2006.01)	212910*	B66B 9/08 (2006.01)	212967	C07D 409/14 (2006.01)	212986*	C08G 8/20 (2006.01)	212876*
A61P 11/00 (2006.01)	212910*	B81B 3/00 (2006.01)	212994*	C07D 405/14 (2006.01)	212986*	C08G 8/10 (2006.01)	212877
A61P 29/00 (2006.01)	212910*	B82B 3/00 (2006.01)	213002*	C07D 409/12 (2006.01)	212986*	C08G 12/00 (2006.01)	212947
A61P 19/00 (2006.01)	212910*	B82B 3/00 (2006.01)	212865*	C07D 403/12 (2006.01)	212986*	C08G 12/00 (2006.01)	212946
A61P 31/04 (2006.01)	212904*	B82B 1/00 (2006.01)	212865*	C07D 401/04 (2006.01)	212986*	C08G 12/40 (2006.01)	212946*
A61P 35/00 (2006.01)	212986*	C01B 31/24 (2006.01)	212968	C07D 471/04 (2006.01)	212986*	C08G 12/32 (2006.01)	212946*
A61P 5/24 (2006.01)	212986*	C01F 11/18 (2006.01)	212968*	C07D 239/46 (2006.01)	212914	C08G 18/48 (2006.01)	212979
A61P 31/18 (2006.01)	212914*	C02F 1/28 (2006.01)	213040	C07D 239/54 (2006.01)	212914*	C08G 18/50 (2006.01)	212979*
A61P 43/00 (2006.01)	212914*	C02F 11/00 (2006.01)	213040*	C07D 239/557 (2006.01)	212914*	C08G 18/66 (2006.01)	212979*
A61P 31/14 (2006.01)	213029*	C02F 1/00 (2006.01)	213012*	C07D 401/04 (2006.01)	212914*	C08K 5/49 (2006.01)	212938*

1	2	1	2
212929	C07H 19/10 (2006.01)	212985	A61K 31/496 (2006.01)
212930	C07D 487/22 (2006.01)	212986	C07D 235/30 (2006.01)
212931	C07D 235/00 (2006.01)	212987	C07D 209/12 (2006.01)
212932	C07D 213/79 (2006.01)	212988	E04F 15/022 (2006.01)
212933	B01D 53/32 (2006.01)	212989	B01J 20/32 (2006.01)
212934	A61K 39/395 (2006.01)	212990	E01B 29/00 (2006.01)
212935	A61B 17/32 (2006.01)	212991	A23L 1/22 (2006.01)
212936	C07D 231/20 (2006.01)	212992	G01S 7/28 (2006.01)
212937	B22D 19/14 (2006.01)	212993	F02G 5/00 (2006.01)
212938	C07D 295/02 (2006.01)	212994	G01L 9/00 (2006.01)
212939	B32B 7/12 (2006.01)	212995	E21D 23/16 (2006.01)
212940	C04B 37/04 (2006.01)	212996	C07D 405/06 (2006.01)
212941	B09B 3/00 (2006.01)	212997	D21F 1/02 (2006.01)
212942	F16H 39/26 (2006.01)	212998	A61K 31/662 (2006.01)
212943	C07C 215/64 (2006.01)	212999	E04C 1/00 (2006.01)
212944	C07F 1/08 (2006.01)	213000	G01N 33/00 (2006.01)
212945	C10M 105/32 (2006.01)	213001	C07C 27/04 (2006.01)
212946	C08G 12/00 (2006.01)	213002	C03C 3/12 (2006.01)
212947	C08G 12/00 (2006.01)	213003	A61B 6/03 (2006.01)
212948	C07C 231/08 (2006.01)	213004	E21D 23/16 (2006.01)
212949	A23L 1/16 (2006.01)	213005	F24F 12/00 (2006.01)
212950	A61K 9/08 (2006.01)	213006	A61B 5/151 (2006.01)
212951	E01B 5/00 (2006.01)	213007	F24F 3/16 (2006.01)
212952	A61K 31/216 (2006.01)	213008	A61B 6/03 (2006.01)
212953	H02P 21/14 (2006.01)	213009	F24H 9/06 (2006.01)
212954	E21F 5/00 (2006.01)	213010	A22C 25/14 (2006.01)
212955	A01N 41/10 (2006.01)	213011	E05B 5/00 (2006.01)
212956	A61K 31/407 (2006.01)	213012	G05D 7/01 (2006.01)
212957	C07D 311/24 (2006.01)	213013	C23C 2/24 (2006.01)
212958	C12P 17/06 (2006.01)	213014	G09B 23/22 (2006.01)
212959	C12P 17/06 (2006.01)	213015	G01N 21/00 (2006.01)
212960	C12P 17/06 (2006.01)	213016	C07D 301/12 (2006.01)
212961	B23B 23/00 (2006.01)	213017	E21D 21/00 (2006.01)
212962	A63B 22/02 (2006.01)	213018	G02B 6/10 (2006.01)
212963	A01N 37/38 (2006.01)	213019	A61F 2/44 (2006.01)
212964	A01N 37/34 (2006.01)	213020	D21H 19/40 (2006.01)
212965	F26B 9/06 (2006.01)	213021	A01J 25/02 (2006.01)
212966	C21C 1/08 (2006.01)	213022	G05B 19/23 (2006.01)
212967	B66B 9/08 (2006.01)	213023	C04B 7/26 (2006.01)
212968	C01B 31/24 (2006.01)	213024	F24F 7/06 (2006.01)
212969	A01N 41/10 (2006.01)	213025	A01D 34/73 (2006.01)
212970	A01N 41/10 (2006.01)	213026	A01K 97/12 (2006.01)
212971	A01G 3/00 (2006.01)	213027	A61K 35/74 (2006.01)
212972	B61B 3/02 (2006.01)	213028	C07D 233/84 (2006.01)
212973	A62C 2/24 (2006.01)	213029	C07D 401/12 (2006.01)
212974	F16J 15/10 (2006.01)	213030	C12N 15/13 (2006.01)
212975	G01N 29/00 (2006.01)	213031	A61G 5/10 (2006.01)
212976	A01G 1/00 (2006.01)	213032	B41J 2/05 (2006.01)
212977	G09F 17/00 (2006.01)	213033	A23L 1/30 (2006.01)
212978	A61K 31/04 (2006.01)	213034	E21D 23/12 (2006.01)
212979	C08G 18/48 (2006.01)	213035	B65H 1/00 (2006.01)
212980	E01H 5/10 (2006.01)	213036	A01K 63/04 (2006.01)
212981	A61K 39/12 (2006.01)	213037	C22C 1/02 (2006.01)
212982	B21C 19/00 (2006.01)	213038	A61K 31/122 (2006.01)
212983	A61B 17/80 (2006.01)	213039	G01N 33/15 (2006.01)
212984	A61K 31/4045 (2006.01)	213040	C02F 1/28 (2006.01)

397

TŁUMACZENIA PATENTÓW EUROPEJSKICH

Poniższe zestawienie zawiera kolejno: kod rodzaju tłumaczenia patentu europejskiego chronionego na terytorium Rzeczypospolitej Polskiej, datę publikacji o udzieleniu lub zmianie patentu europejskiego, rok wydania i numer Europejskiego Biuletynu Patentowego,

w którym ogłoszono o udzieleniu lub zmianie patentu, numer patentu europejskiego.

T3 (97)	13 06 2012	2012/24	EP 1524431 B1
T3 (97)	21 09 2011	2011/38	EP 1640535 B1
T3 (97)	25 07 2012	2012/30	EP 1544626 B1
T3 (97)	04 07 2012	2012/27	EP 1505069 B1
T3 (97)	27 06 2012	2012/26	EP 1518964 B1
T3 (97)	22 08 2012	2012/34	EP 1541335 B1
T3 (97)	18 07 2012	2012/29	EP 1577320 B1
T3 (97)	25 07 2012	2012/30	EP 1528154 B1
T3 (97)	08 08 2012	2012/32	EP 1468677 B1
T3 (97)	01 08 2012	2012/31	EP 1529621 B1
T3 (97)	25 07 2012	2012/30	EP 1605757 B1
T3 (97)	25 07 2012	2012/30	EP 1605897 B1
T3 (97)	25 07 2012	2012/30	EP 1613861 B1
T3 (97)	01 08 2012	2012/31	EP 1628896 B1
T3 (97)	02 05 2012	2012/18	EP 1633875 B1
T3 (97)	11 01 2012	2012/02	EP 1636185 B1
T3 (97)	25 04 2012	2012/17	EP 1656534 B1
T3 (97)	12 09 2012	2012/37	EP 1653838 B1
T3 (97)	01 08 2012	2012/31	EP 1633395 B1
T3 (97)	18 07 2012	2012/29	EP 1761228 B1
T3 (97)	11 07 2012	2012/28	EP 1615622 B1
T3 (97)	01 08 2012	2012/31	EP 1635752 B1
T3 (97)	11 07 2012	2012/28	EP 1628652 B1
T3 (97)	04 07 2012	2012/27	EP 1664646 B1
T3 (97)	04 04 2012	2012/14	EP 1644679 B1
T3 (97)	11 07 2012	2012/28	EP 1567188 B1
T3 (97)	11 07 2012	2012/28	EP 1793783 B1
T3 (97)	25 07 2012	2012/30	EP 1677949 B1
T3 (97)	25 07 2012	2012/30	EP 1691814 B1
T3 (97)	11 07 2012	2012/28	EP 1809222 B1
T3 (97)	15 08 2012	2012/33	EP 1682033 B1
T3 (97)	02 05 2012	2012/18	EP 1685255 B1
T3 (97)	13 06 2012	2012/24	EP 1708876 B1
T3 (97)	11 07 2012	2012/28	EP 1605023 B1
T3 (97)	11 07 2012	2012/28	EP 1617024 B1
T5 (97)	20 05 2009	2009/21	EP 1669017 B1
T3 (97)	01 08 2012	2012/31	EP 1736745 B1
T3 (97)	01 08 2012	2012/31	EP 1736746 B1
T3 (97)	19 09 2012	2012/38	EP 1785517 B1
T3 (97)	13 06 2012	2012/24	EP 1672608 B1
T3 (97)	25 07 2012	2012/30	EP 1813155 B1
T3 (97)	14 03 2012	2012/11	EP 1615042 B1
T3 (97)	18 07 2012	2012/29	EP 1733859 B1
T3 (97)	11 07 2012	2012/28	EP 1750953 B1
T3 (97)	11 04 2012	2012/15	EP 1711064 B1
T3 (97)	11 07 2012	2012/28	EP 1718472 B1
T3 (97)	11 07 2012	2012/28	EP 1720852 B1
T3 (97)	08 08 2012	2012/32	EP 1737637 B1
T3 (97)	11 07 2012	2012/28	EP 1855705 B1
T3 (97)	08 08 2012	2012/32	EP 1740505 B1
T3 (97)	25 07 2012	2012/30	EP 1737633 B1
T3 (97)	25 07 2012	2012/30	EP 1735896 B1
T3 (97)	11 07 2012	2012/28	EP 1755455 B1
T3 (97)	08 08 2012	2012/32	EP 1740177 B1
T3 (97)	20 06 2012	2012/25	EP 1771151 B1
T3 (97)	11 07 2012	2012/28	EP 1809397 B1
T3 (97)	18 07 2012	2012/29	EP 1779561 B1
T3 (97)	11 07 2012	2012/28	EP 1745123 B1
T3 (97)	04 07 2012	2012/27	EP 1732522 B1
T3 (97)	25 07 2012	2012/30	EP 1800378 B1
T3 (97)	18 07 2012	2012/29	EP 1782134 B1
T3 (97)	04 07 2012	2012/27	EP 1786799 B1
T3 (97)	11 07 2012	2012/28	EP 1806134 B1
T3 (97)	01 08 2012	2012/31	EP 1779119 B1
T5 (97)	15 07 2009	2009/29	EP 1773361 B1

T3 (97) 20 06 2012	2012/25	EP 1804871 B1	T3 (97) 18 07 2012	2012/29	EP 1901717 B1
T3 (97) 01 08 2012	2012/31	EP 1802559 B1	T3 (97) 11 07 2012	2012/28	EP 1915156 B1
T3 (97) 21 03 2012	2012/12	EP 1786855 B1	T3 (97) 01 08 2012	2012/31	EP 1993752 B1
T3 (97) 04 07 2012	2012/27	EP 1812384 B1	T3 (97) 01 08 2012	2012/31	EP 1896040 B1
T3 (97) 25 07 2012	2012/30	EP 1811995 B1	T3 (97) 15 08 2012	2012/33	EP 2066172 B1
T3 (97) 13 06 2012	2012/24	EP 1824775 B1	T3 (97) 01 08 2012	2012/31	EP 1931660 B1
T3 (97) 16 05 2012	2012/20	EP 1824626 B1	T3 (97) 08 08 2012	2012/32	EP 1933861 B1
T3 (97) 11 07 2012	2012/28	EP 1793809 B1	T3 (97) 08 08 2012	2012/32	EP 1945631 B1
T3 (97) 18 07 2012	2012/29	EP 1846515 B1	T3 (97) 03 10 2012	2012/40	EP 1928503 B1
T3 (97) 25 07 2012	2012/30	EP 1969040 B1	T3 (97) 01 08 2012	2012/31	EP 1940797 B1
T3 (97) 08 08 2012	2012/32	EP 1817276 B1	T3 (97) 25 07 2012	2012/30	EP 2030215 B1
T3 (97) 04 07 2012	2012/27	EP 1819427 B1	T3 (97) 25 07 2012	2012/30	EP 2030216 B1
T3 (97) 13 06 2012	2012/24	EP 1789053 B1	T3 (97) 25 07 2012	2012/30	EP 2030213 B1
T3 (97) 04 07 2012	2012/27	EP 1828065 B1	T3 (97) 25 07 2012	2012/30	EP 1968734 B1
T3 (97) 25 07 2012	2012/30	EP 1891019 B1	T3 (97) 01 08 2012	2012/31	EP 1942967 B1
T3 (97) 25 07 2012	2012/30	EP 1833763 B1	T3 (97) 01 08 2012	2012/31	EP 1931951 B1
T3 (97) 20 06 2012	2012/25	EP 1828764 B1	T3 (97) 20 06 2012	2012/25	EP 1937118 B1
T3 (97) 25 07 2012	2012/30	EP 1837028 B1	T3 (97) 18 07 2012	2012/29	EP 1940631 B1
T3 (97) 25 04 2012	2012/17	EP 1817164 B1	T3 (97) 20 06 2012	2012/25	EP 1931826 B1
T3 (97) 13 06 2012	2012/24	EP 1835997 B1	T3 (97) 27 06 2012	2012/26	EP 1951084 B1
T3 (97) 11 07 2012	2012/28	EP 1824764 B1	T3 (97) 18 07 2012	2012/29	EP 1943306 B1
T3 (97) 22 08 2012	2012/34	EP 1833618 B1	T3 (97) 01 08 2012	2012/31	EP 1954288 B1
T3 (97) 25 07 2012	2012/30	EP 1683933 B1	T3 (97) 11 07 2012	2012/28	EP 1948530 B1
T3 (97) 18 07 2012	2012/29	EP 1688558 B1	T3 (97) 18 07 2012	2012/29	EP 1959957 B1
T3 (97) 04 07 2012	2012/27	EP 1700826 B1	T3 (97) 25 07 2012	2012/30	EP 1961420 B1
T3 (97) 01 08 2012	2012/31	EP 1813375 B1	T3 (97) 08 08 2012	2012/32	EP 1966461 B1
T3 (97) 08 08 2012	2012/32	EP 1764344 B1	T3 (97) 11 07 2012	2012/28	EP 1960434 B1
T3 (97) 18 07 2012	2012/29	EP 1787831 B1	T3 (97) 01 08 2012	2012/31	EP 1971525 B1
T3 (97) 25 07 2012	2012/30	EP 1760647 B1	T3 (97) 18 07 2012	2012/29	EP 1959948 B1
T3 (97) 20 06 2012	2012/25	EP 1733656 B1	T3 (97) 08 08 2012	2012/32	EP 1951661 B1
T3 (97) 11 07 2012	2012/28	EP 1780153 B1	T3 (97) 12 09 2012	2012/37	EP 1816251 B1
T3 (97) 18 07 2012	2012/29	EP 1935934 B1	T3 (97) 25 07 2012	2012/30	EP 1958725 B1
T3 (97) 12 09 2012	2012/37	EP 1813583 B1	T3 (97) 22 08 2012	2012/34	EP 1978187 B1
T3 (97) 18 07 2012	2012/29	EP 1854926 B1	T3 (97) 11 07 2012	2012/28	EP 1862615 B1
T3 (97) 11 07 2012	2012/28	EP 1869242 B1	T3 (97) 11 07 2012	2012/28	EP 2027999 B1
T3 (97) 04 07 2012	2012/27	EP 1844390 B1	T3 (97) 13 06 2012	2012/24	EP 2022384 B1
T3 (97) 20 06 2012	2012/25	EP 1853296 B1	T3 (97) 27 06 2012	2012/26	EP 1845643 B1
T3 (97) 11 07 2012	2012/28	EP 1855827 B1	T3 (97) 11 07 2012	2012/28	EP 1959131 B1
T3 (97) 11 07 2012	2012/28	EP 1844106 B1	T3 (97) 08 08 2012	2012/32	EP 1935870 B1
T3 (97) 25 07 2012	2012/30	EP 1846612 B1	T3 (97) 18 07 2012	2012/29	EP 1905773 B1
T3 (97) 07 03 2012	2012/10	EP 1857265 B1	T3 (97) 13 06 2012	2012/24	EP 1916343 B1
T3 (97) 01 08 2012	2012/31	EP 1853310 B1	T3 (97) 01 08 2012	2012/31	EP 1921900 B1
T3 (97) 08 08 2012	2012/32	EP 1855810 B1	T3 (97) 27 06 2012	2012/26	EP 1837569 B1
T3 (97) 18 07 2012	2012/29	EP 1856702 B1	T3 (97) 21 03 2012	2012/12	EP 1898108 B1
T3 (97) 11 07 2012	2012/28	EP 1865998 B1	T3 (97) 25 07 2012	2012/30	EP 1981300 B1
T3 (97) 11 07 2012	2012/28	EP 2010120 B1	T3 (97) 25 07 2012	2012/30	EP 2036989 B1
T3 (97) 01 08 2012	2012/31	EP 1848718 B1	T3 (97) 08 08 2012	2012/32	EP 2003672 B1
T3 (97) 01 08 2012	2012/31	EP 1853689 B1	T3 (97) 25 07 2012	2012/30	EP 1938693 B1
T3 (97) 08 08 2012	2012/32	EP 1868967 B1	T3 (97) 11 07 2012	2012/28	EP 1979365 B1
T3 (97) 11 07 2012	2012/28	EP 1891337 B1	T3 (97) 30 05 2012	2012/22	EP 1976472 B1
T3 (97) 18 07 2012	2012/29	EP 1871753 B1	T3 (97) 11 07 2012	2012/28	EP 1984104 B1
T3 (97) 25 07 2012	2012/30	EP 1878309 B1	T3 (97) 18 04 2012	2012/16	EP 1981877 B1
T3 (97) 13 06 2012	2012/24	EP 1869166 B1	T3 (97) 27 06 2012	2012/26	EP 1993605 B1
T3 (97) 13 06 2012	2012/24	EP 1871482 B1	T3 (97) 25 07 2012	2012/30	EP 1981340 B1
T3 (97) 15 08 2012	2012/33	EP 1879629 B1	T3 (97) 11 07 2012	2012/28	EP 1993749 B1
T3 (97) 25 07 2012	2012/30	EP 1848419 B1	T3 (97) 30 05 2012	2012/22	EP 2029212 B1
T3 (97) 08 02 2012	2012/06	EP 1902141 B1	T3 (97) 11 07 2012	2012/28	EP 1989922 B1
T3 (97) 18 07 2012	2012/29	EP 1893377 B1	T3 (97) 18 07 2012	2012/29	EP 2010447 B1
T3 (97) 25 07 2012	2012/30	EP 1915254 B1	T3 (97) 11 07 2012	2012/28	EP 2013160 B1
T3 (97) 11 07 2012	2012/28	EP 1888371 B1	T3 (97) 25 07 2012	2012/30	EP 2024242 B1
T3 (97) 18 07 2012	2012/29	EP 1885559 B1	T3 (97) 01 08 2012	2012/31	EP 2026916 B1
T3 (97) 08 08 2012	2012/32	EP 1917302 B1	T3 (97) 11 07 2012	2012/28	EP 2012994 B1
T3 (97) 22 08 2012	2012/34	EP 1893385 B1	T3 (97) 01 08 2012	2012/31	EP 2013383 B1
T3 (97) 01 08 2012	2012/31	EP 1899224 B1	T3 (97) 21 03 2012	2012/12	EP 2147265 B1
T3 (97) 22 08 2012	2012/34	EP 1907374 B1	T3 (97) 25 07 2012	2012/30	EP 2022874 B1
T3 (97) 16 05 2012	2012/20	EP 1909782 B1	T3 (97) 27 06 2012	2012/26	EP 2005074 B1
T3 (97) 25 07 2012	2012/30	EP 1989764 B1	T3 (97) 08 08 2012	2012/32	EP 2035222 B1
T3 (97) 04 07 2012	2012/27	EP 1934964 B1	T3 (97) 25 07 2012	2012/30	EP 1996382 B1

T3 (97) 18 07 2012	2012/29	EP 1999132 B1	T3 (97) 01 08 2012	2012/31	EP 1997793 B1
T3 (97) 11 07 2012	2012/28	EP 1919458 B1	T3 (97) 01 08 2012	2012/31	EP 2186501 B1
T3 (97) 01 08 2012	2012/31	EP 2034970 B1	T3 (97) 01 08 2012	2012/31	EP 2072041 B1
T3 (97) 18 07 2012	2012/29	EP 2046723 B1	T3 (97) 18 07 2012	2012/29	EP 2120923 B1
T3 (97) 04 07 2012	2012/27	EP 2056717 B1	T3 (97) 10 10 2012	2012/41	EP 2104452 B1
T3 (97) 02 05 2012	2012/18	EP 2081926 B1	T3 (97) 03 10 2012	2012/40	EP 2107971 B1
T3 (97) 08 08 2012	2012/32	EP 2064452 B1	T3 (97) 04 04 2012	2012/14	EP 2162556 B1
T3 (97) 18 07 2012	2012/29	EP 2066436 B1	T3 (97) 18 07 2012	2012/29	EP 2125600 B1
T3 (97) 08 08 2012	2012/32	EP 2167308 B1	T3 (97) 13 06 2012	2012/24	EP 2122091 B1
T3 (97) 25 07 2012	2012/30	EP 2069846 B1	T3 (97) 04 07 2012	2012/27	EP 2178160 B1
T3 (97) 13 06 2012	2012/24	EP 2095015 B1	T3 (97) 08 08 2012	2012/32	EP 2132058 B1
T3 (97) 30 05 2012	2012/22	EP 2076584 B1	T3 (97) 01 08 2012	2012/31	EP 2121630 B1
T3 (97) 30 05 2012	2012/22	EP 2091930 B1	T3 (97) 25 07 2012	2012/30	EP 2198550 B1
T3 (97) 13 06 2012	2012/24	EP 2079485 B1	T3 (97) 11 07 2012	2012/28	EP 2258126 B1
T3 (97) 08 08 2012	2012/32	EP 2128208 B1	T3 (97) 25 07 2012	2012/30	EP 2140083 B1
T3 (97) 25 07 2012	2012/30	EP 2035799 B1	T3 (97) 11 07 2012	2012/28	EP 2144641 B1
T3 (97) 11 07 2012	2012/28	EP 2078066 B1	T3 (97) 11 07 2012	2012/28	EP 2137655 B1
T3 (97) 01 08 2012	2012/31	EP 2057241 B1	T3 (97) 01 08 2012	2012/31	EP 2159224 B1
T3 (97) 18 07 2012	2012/29	EP 2064337 B1	T3 (97) 01 08 2012	2012/31	EP 2167124 B1
T3 (97) 01 08 2012	2012/31	EP 2102196 B1	T3 (97) 23 05 2012	2012/21	EP 2184999 B1
T3 (97) 25 07 2012	2012/30	EP 2091613 B1	T3 (97) 01 08 2012	2012/31	EP 2150689 B1
T3 (97) 11 07 2012	2012/28	EP 2099973 B1	T3 (97) 25 04 2012	2012/17	EP 2162549 B1
T3 (97) 25 07 2012	2012/30	EP 2099988 B1	T3 (97) 01 08 2012	2012/31	EP 2170720 B1
T3 (97) 20 06 2012	2012/25	EP 2102169 B1	T3 (97) 01 08 2012	2012/31	EP 2150361 B1
T3 (97) 11 07 2012	2012/28	EP 2101666 B1	T3 (97) 18 07 2012	2012/29	EP 2175881 B1
T3 (97) 01 08 2012	2012/31	EP 2079328 B1	T3 (97) 08 08 2012	2012/32	EP 2178385 B1
T3 (97) 25 07 2012	2012/30	EP 2198474 B1	T3 (97) 01 08 2012	2012/31	EP 2215763 B1
T3 (97) 25 07 2012	2012/30	EP 2223121 B1	T3 (97) 08 08 2012	2012/32	EP 2242752 B1
T3 (97) 20 06 2012	2012/25	EP 2012773 B1	T3 (97) 01 08 2012	2012/31	EP 2173750 B1
T3 (97) 18 07 2012	2012/29	EP 2086576 B1	T3 (97) 11 07 2012	2012/28	EP 2188473 B1
T3 (97) 30 05 2012	2012/22	EP 2091859 B1	T3 (97) 25 07 2012	2012/30	EP 2188403 B1
T3 (97) 01 08 2012	2012/31	EP 2225913 B1	T3 (97) 01 08 2012	2012/31	EP 2197900 B1
T3 (97) 11 07 2012	2012/28	EP 2104631 B1	T3 (97) 18 07 2012	2012/29	EP 2185336 B1
T3 (97) 01 08 2012	2012/31	EP 2102435 B1	T3 (97) 25 07 2012	2012/30	EP 2195457 B1
T3 (97) 11 07 2012	2012/28	EP 2219166 B1	T3 (97) 25 07 2012	2012/30	EP 2349220 B1
T3 (97) 20 06 2012	2012/25	EP 1918465 B1	T3 (97) 27 06 2012	2012/26	EP 2295614 B1
T3 (97) 30 05 2012	2012/22	EP 2093478 B1	T3 (97) 20 06 2012	2012/25	EP 2205103 B1
T3 (97) 11 07 2012	2012/28	EP 2103704 B1	T3 (97) 01 08 2012	2012/31	EP 2193793 B1
T3 (97) 08 08 2012	2012/32	EP 1971001 B1	T3 (97) 04 07 2012	2012/27	EP 2200641 B1
T3 (97) 01 08 2012	2012/31	EP 1980160 B1	T3 (97) 25 07 2012	2012/30	EP 2197844 B1
T3 (97) 25 07 2012	2012/30	EP 1989955 B1	T3 (97) 30 05 2012	2012/22	EP 2201200 B1
T3 (97) 20 06 2012	2012/25	EP 2110462 B1	T3 (97) 11 07 2012	2012/28	EP 2203044 B1
T3 (97) 27 06 2012	2012/26	EP 1944312 B1	T3 (97) 06 06 2012	2012/23	EP 2203091 B1
T3 (97) 11 07 2012	2012/28	EP 2027841 B1	T3 (97) 08 08 2012	2012/32	EP 2203240 B1
T3 (97) 18 07 2012	2012/29	EP 2068138 B1	T3 (97) 15 08 2012	2012/33	EP 2219607 B1
T3 (97) 04 04 2012	2012/14	EP 2160013 B1	T3 (97) 01 08 2012	2012/31	EP 2211630 B1
T3 (97) 01 08 2012	2012/31	EP 2163661 B1	T3 (97) 11 07 2012	2012/28	EP 2212503 B1
T3 (97) 15 08 2012	2012/33	EP 2096368 B1	T3 (97) 15 08 2012	2012/33	EP 2212468 B1
T3 (97) 22 08 2012	2012/34	EP 2025433 B1	T3 (97) 01 08 2012	2012/31	EP 2209784 B1
T3 (97) 04 07 2012	2012/27	EP 2067430 B1	T3 (97) 30 05 2012	2012/22	EP 2219683 B1
T3 (97) 06 06 2012	2012/23	EP 1953684 B1	T3 (97) 01 08 2012	2012/31	EP 2225822 B1
T3 (97) 01 08 2012	2012/31	EP 2003037 B1	T3 (97) 01 08 2012	2012/31	EP 2217633 B1
T3 (97) 02 05 2012	2012/18	EP 2020466 B1	T3 (97) 01 08 2012	2012/31	EP 2220848 B1
T3 (97) 01 08 2012	2012/31	EP 2103413 B1	T3 (97) 07 03 2012	2012/10	EP 2244973 B1
T3 (97) 14 12 2011	2011/50	EP 1958633 B1	T3 (97) 16 05 2012	2012/20	EP 2229591 B1
T3 (97) 25 07 2012	2012/30	EP 2130858 B1	T3 (97) 01 08 2012	2012/31	EP 2235046 B1
T3 (97) 15 08 2012	2012/33	EP 2133229 B1	T3 (97) 18 07 2012	2012/29	EP 2222628 B1
T3 (97) 05 09 2012	2012/36	EP 2011390 B1	T3 (97) 01 08 2012	2012/31	EP 2238132 B1
T3 (97) 11 07 2012	2012/28	EP 2028380 B1	T3 (97) 15 08 2012	2012/33	EP 2224934 B1
T3 (97) 25 07 2012	2012/30	EP 2154271 B1	T3 (97) 18 07 2012	2012/29	EP 2232125 B1
T3 (97) 06 06 2012	2012/23	EP 2031786 B1	T3 (97) 04 07 2012	2012/27	EP 2234869 B1
T3 (97) 01 08 2012	2012/31	EP 2060703 B1	T3 (97) 27 06 2012	2012/26	EP 2257512 B1
T3 (97) 11 07 2012	2012/28	EP 2063019 B1	T3 (97) 08 08 2012	2012/32	EP 2232681 B1
T3 (97) 15 08 2012	2012/33	EP 2071216 B1	T3 (97) 01 08 2012	2012/31	EP 2254963 B1
T3 (97) 11 07 2012	2012/28	EP 2085369 B1	T3 (97) 11 07 2012	2012/28	EP 2296878 B1
T3 (97) 11 07 2012	2012/28	EP 2090351 B1	T3 (97) 15 08 2012	2012/33	EP 2337747 B1
T3 (97) 27 06 2012	2012/26	EP 2072368 B1	T3 (97) 01 08 2012	2012/31	EP 2340213 B1
T3 (97) 18 07 2012	2012/29	EP 1972522 B1	T3 (97) 18 07 2012	2012/29	EP 2101543 B1

T3 (97) 11 07 2012	2012/28	EP 2236313 B1	T3 (97) 27 06 2012	2012/26	EP 2303022 B1
T3 (97) 06 06 2012	2012/23	EP 2103306 B1	T3 (97) 18 07 2012	2012/29	EP 2296651 B1
T3 (97) 11 07 2012	2012/28	EP 2112076 B1	T3 (97) 18 07 2012	2012/29	EP 2294743 B1
T3 (97) 25 07 2012	2012/30	EP 2161218 B1	T3 (97) 27 06 2012	2012/26	EP 2318751 B1
T3 (97) 18 07 2012	2012/29	EP 2275161 B1	T3 (97) 15 08 2012	2012/33	EP 2358710 B1
T3 (97) 07 03 2012	2012/10	EP 2159850 B1	T3 (97) 04 07 2012	2012/27	EP 2276445 B1
T3 (97) 11 07 2012	2012/28	EP 2129180 B1	T3 (97) 01 08 2012	2012/31	EP 2358714 B1
T3 (97) 18 07 2012	2012/29	EP 2129181 B1	T3 (97) 01 08 2012	2012/31	EP 2356608 B1
T3 (97) 15 08 2012	2012/33	EP 2140945 B1	T3 (97) 29 08 2012	2012/35	EP 2303197 B1
T3 (97) 06 06 2012	2012/23	EP 2312605 B1	T3 (97) 11 07 2012	2012/28	EP 2285349 B1
T3 (97) 30 05 2012	2012/22	EP 2325390 B1	T3 (97) 11 07 2012	2012/28	EP 2297093 B1
T3 (97) 01 08 2012	2012/31	EP 2184162 B1	T3 (97) 04 07 2012	2012/27	EP 2285784 B1
T3 (97) 01 08 2012	2012/31	EP 2320527 B1	T3 (97) 11 07 2012	2012/28	EP 2361328 B1
T3 (97) 18 07 2012	2012/29	EP 2192052 B1	T3 (97) 04 01 2012	2012/01	EP 2291329 B1
T3 (97) 25 07 2012	2012/30	EP 2330609 B1	T3 (97) 25 07 2012	2012/30	EP 2331418 B1
T3 (97) 01 08 2012	2012/31	EP 2194128 B1	T3 (97) 11 07 2012	2012/28	EP 2362922 B1
T3 (97) 18 07 2012	2012/29	EP 2172431 B1	T3 (97) 30 05 2012	2012/22	EP 2294028 B1
T3 (97) 16 05 2012	2012/20	EP 2101175 B1	T3 (97) 26 09 2012	2012/39	EP 2362742 B1
T3 (97) 06 06 2012	2012/23	EP 2090629 B1	T3 (97) 11 07 2012	2012/28	EP 2288305 B1
T3 (97) 30 05 2012	2012/22	EP 2065480 B1	T3 (97) 18 07 2012	2012/29	EP 2296515 B1
T3 (97) 25 07 2012	2012/30	EP 2230021 B1	T3 (97) 08 08 2012	2012/32	EP 2288800 B1
T3 (97) 11 07 2012	2012/28	EP 2229810 B1	T3 (97) 08 08 2012	2012/32	EP 2310646 B1
T3 (97) 20 06 2012	2012/25	EP 2082882 B1	T3 (97) 18 07 2012	2012/29	EP 2358953 B1
T3 (97) 04 07 2012	2012/27	EP 2241698 B1	T3 (97) 08 08 2012	2012/32	EP 2311274 B1
T3 (97) 11 07 2012	2012/28	EP 2243711 B1	T3 (97) 18 07 2012	2012/29	EP 2329000 B1
T3 (97) 04 07 2012	2012/27	EP 2249360 B1	T3 (97) 11 07 2012	2012/28	EP 2327192 B1
T3 (97) 11 07 2012	2012/28	EP 2249361 B1	T3 (97) 27 06 2012	2012/26	EP 2337727 B1
T3 (97) 11 07 2012	2012/28	EP 2123539 B1	T3 (97) 15 08 2012	2012/33	EP 2342060 B1
T3 (97) 11 07 2012	2012/28	EP 2085522 B1	T3 (97) 11 07 2012	2012/28	EP 2321456 B1
T3 (97) 08 08 2012	2012/32	EP 2268082 B1	T3 (97) 30 05 2012	2012/22	EP 2334509 B1
T3 (97) 18 07 2012	2012/29	EP 2280365 B1	T3 (97) 11 07 2012	2012/28	EP 2334917 B1
T3 (97) 11 07 2012	2012/28	EP 2213516 B1	T3 (97) 11 07 2012	2012/28	EP 2337487 B1
T3 (97) 11 07 2012	2012/28	EP 2179894 B1	T3 (97) 25 07 2012	2012/30	EP 2344004 B1
T3 (97) 25 07 2012	2012/30	EP 2325977 B1	T3 (97) 13 06 2012	2012/24	EP 2331467 B1
T3 (97) 04 07 2012	2012/27	EP 2157707 B1	T3 (97) 25 07 2012	2012/30	EP 2331597 B1
T3 (97) 08 08 2012	2012/32	EP 2332877 B1	T3 (97) 15 08 2012	2012/33	EP 2334193 B1
T3 (97) 01 08 2012	2012/31	EP 2343425 B1	T3 (97) 04 07 2012	2012/27	EP 2339948 B1
T3 (97) 29 08 2012	2012/35	EP 2335996 B1	T3 (97) 01 08 2012	2012/31	EP 2324135 B1
T3 (97) 30 05 2012	2012/22	EP 2202194 B1	T3 (97) 25 07 2012	2012/30	EP 2342693 B1
T3 (97) 11 07 2012	2012/28	EP 2335940 B1	T3 (97) 15 08 2012	2012/33	EP 2430624 B1
T3 (97) 18 07 2012	2012/29	EP 2206698 B1	T3 (97) 04 07 2012	2012/27	EP 2321359 B1
T3 (97) 25 07 2012	2012/30	EP 2354535 B1	T3 (97) 09 05 2012	2012/19	EP 2331686 B1
T3 (97) 27 06 2012	2012/26	EP 2193833 B1	T3 (97) 11 07 2012	2012/28	EP 2342279 B1
T3 (97) 18 07 2012	2012/29	EP 2200065 B1	T3 (97) 25 07 2012	2012/30	EP 2301024 B1
T3 (97) 01 08 2012	2012/31	EP 2335472 B1	T3 (97) 11 07 2012	2012/28	EP 2355971 B1
T3 (97) 16 05 2012	2012/20	EP 2241686 B1	T3 (97) 11 07 2012	2012/28	EP 2246469 B1
T3 (97) 15 08 2012	2012/33	EP 2249866 B1	T3 (97) 11 07 2012	2012/28	EP 2239072 B1
T3 (97) 11 07 2012	2012/28	EP 2231428 B1	T3 (97) 18 07 2012	2012/29	EP 2248975 B1
T3 (97) 18 07 2012	2012/29	EP 2242638 B1	T3 (97) 18 07 2012	2012/29	EP 2256050 B1
T3 (97) 25 07 2012	2012/30	EP 2242597 B1	T3 (97) 18 07 2012	2012/29	EP 2256051 B1
T3 (97) 25 07 2012	2012/30	EP 2254975 B1	T3 (97) 09 05 2012	2012/19	EP 2402718 B1
T3 (97) 11 07 2012	2012/28	EP 2242491 B1	T3 (97) 05 09 2012	2012/36	EP 2330329 B1
T3 (97) 30 05 2012	2012/22	EP 2247797 B1	T3 (97) 09 05 2012	2012/19	EP 2251330 B1
T3 (97) 29 08 2012	2012/35	EP 2250686 B1	T3 (97) 27 06 2012	2012/26	EP 2308363 B1
T3 (97) 08 08 2012	2012/32	EP 2247576 B1	T3 (97) 27 06 2012	2012/26	EP 2308364 B1
T3 (97) 18 07 2012	2012/29	EP 2247549 B1	T3 (97) 09 05 2012	2012/19	EP 2273826 B1
T3 (97) 27 06 2012	2012/26	EP 2249994 B1	T3 (97) 27 06 2012	2012/26	EP 2322344 B1
T3 (97) 18 07 2012	2012/29	EP 2265572 B1	T3 (97) 09 05 2012	2012/19	EP 2324998 B1
T3 (97) 18 07 2012	2012/29	EP 2265785 B1	T3 (97) 23 05 2012	2012/21	EP 2233456 B1
T3 (97) 26 09 2012	2012/39	EP 2254939 B1	T3 (97) 16 05 2012	2012/20	EP 2226129 B1
T3 (97) 15 08 2012	2012/33	EP 2274478 B1	T3 (97) 23 05 2012	2012/21	EP 2226287 B1
T3 (97) 01 08 2012	2012/31	EP 2257754 B1	T3 (97) 25 07 2012	2012/30	EP 2233133 B1
T3 (97) 25 07 2012	2012/30	EP 2280961 B1	T3 (97) 25 07 2012	2012/30	EP 2236259 B1
T3 (97) 11 07 2012	2012/28	EP 2288744 B1	T3 (97) 16 05 2012	2012/20	EP 2248755 B1
T3 (97) 08 08 2012	2012/32	EP 2340234 B1	T3 (97) 14 03 2012	2012/11	EP 2239001 B1
T3 (97) 25 07 2012	2012/30	EP 2349787 B1	T3 (97) 27 06 2012	2012/26	EP 2374604 B1
T3 (97) 11 07 2012	2012/28	EP 2329207 B1	T3 (97) 20 06 2012	2012/25	EP 2256449 B1
T3 (97) 01 08 2012	2012/31	EP 2340571 B1	T3 (97) 11 07 2012	2012/28	EP 2261732 B1

T3 (97) 04 07 2012	2012/27	EP 2270297 B1	376755	01/2006	383058 ^{u)}	03/2009
T3 (97) 20 06 2012	2012/25	EP 2249195 B1	376924	01/2006	383460	08/2009
T3 (97) 20 06 2012	2012/25	EP 2251733 B1	377164	02/2006	383917	12/2008
T3 (97) 18 07 2012	2012/29	EP 2234317 B1	377187	02/2006	383919	12/2008
T3 (97) 13 06 2012	2012/24	EP 2236612 B1	377320	02/2006	384358	16/2009
T3 (97) 11 07 2012	2012/28	EP 2242199 B1	377769	04/2006	384442	17/2009
T3 (97) 23 05 2012	2012/21	EP 2228939 B1	377852	09/2007	384454(382862)	02/2008
T3 (97) 13 06 2012	2012/24	EP 2272330 B1	377858	04/2006	384596	19/2009
T3 (97) 04 07 2012	2012/27	EP 2272695 B1	378065	04/2006	384875	21/2009
T3 (97) 28 03 2012	2012/13	EP 2281439 B1	378213	06/2006	384899	21/2009
T3 (97) 11 07 2012	2012/28	EP 2236601 B1	378469	07/2006	385337	25/2009
T3 (97) 09 05 2012	2012/19	EP 2281762 B1	378559	09/2006	385558	01/2010
T3 (97) 25 07 2012	2012/30	EP 2299465 B1	378775 ^{u)}	15/2007	385673	02/2010
T3 (97) 22 08 2012	2012/34	EP 2298514 B1	379168	15/2006	385678	02/2010
T3 (97) 18 07 2012	2012/29	EP 2258179 B1	379454	21/2006	386306	09/2010
T3 (97) 25 07 2012	2012/30	EP 2258181 B1	380095	01/2008	386530	11/2010
T3 (97) 19 09 2012	2012/38	EP 2305263 B1	380105	01/2008	386847	13/2010
T3 (97) 25 07 2012	2012/30	EP 2275098 B1	380137	02/2008	386861	13/2010
T3 (97) 11 07 2012	2012/28	EP 2316419 B1	380337	03/2008	387121	15/2009
T3 (97) 14 03 2012	2012/11	EP 2316390 B1	380338	03/2008	387546	19/2009
T3 (97) 11 07 2012	2012/28	EP 2316611 B1	380550	06/2008	387547	19/2009
T3 (97) 13 06 2012	2012/24	EP 2325131 B1	380630	07/2008	388120	19/2010
T3 (97) 22 08 2012	2012/34	EP 2325100 B1	380755	08/2008	388218	02/2011
T3 (97) 27 06 2012	2012/26	EP 2311459 B1	380839	09/2008	388404	25/2009
T3 (97) 20 06 2012	2012/25	EP 2319678 B1	380858	09/2008	389026	07/2011
T3 (97) 04 07 2012	2012/27	EP 2335547 B1	381349	12/2007	389340	09/2011
T3 (97) 18 07 2012	2012/29	EP 2364795 B1	381453 ^{u)}	14/2008	390284	16/2011
T3 (97) 06 06 2012	2012/23	EP 2387047 B1	381547	15/2008	392475(377771)	25/2010
T3 (97) 19 09 2012	2012/38	EP 2325382 B1	381610(343904)	19/2001	393286(385677)	12/2011
T3 (97) 18 07 2012	2012/29	EP 2342971 B1	381685	17/2008	394170(383573)	13/2011
T3 (97) 22 08 2012	2012/34	EP 2253783 B1	381769	17/2008	394862	20/2011
T3 (97) 25 07 2012	2012/30	EP 2380003 B1	383034	03/2009		
T3 (97) 25 07 2012	2012/30	EP 2401489 B1				
T3 (97) 11 07 2012	2012/28	EP 2313281 B1				
T3 (97) 22 08 2012	2012/34	EP 2338798 B1				
T3 (97) 20 06 2012	2012/25	EP 2390184 B1				
T3 (97) 18 07 2012	2012/29	EP 2327692 B1				
T3 (97) 18 07 2012	2012/29	EP 2364076 B1				
T3 (97) 11 07 2012	2012/28	EP 2369091 B1				
T3 (97) 10 10 2012	2012/41	EP 2371337 B1				
T3 (97) 20 06 2012	2012/25	EP 2375599 B1				
T3 (97) 04 07 2012	2012/27	EP 2387193 B1				
T3 (97) 23 05 2012	2012/21	EP 2390128 B1				
T3 (97) 04 07 2012	2012/27	EP 2406315 B1				

^{u)} zgłoszenie będzie rozpatrywane jako zgłoszenie wzoru użytkowego

399

DECYZJE O ODMOWIE UDZIELENIA DODATKOWEGO PRAWA OCHRONNEGO

Poniższe zestawienie zawiera kolejno: numer patentu podstawowego, tytuł wynalazku, numer wniosku, datę złożenia wniosku, nazwisko i imię lub nazwę i adres uprawnionego, numer i datę pierwszego zezwolenia na wprowadzenie produktu na rynek, numer i datę pierwszego zezwolenia w Unii Europejskiej na wprowadzenie produktu na rynek, produkty wskazane w tych zezwoleniach oraz oznaczenie produktu.

(B1) 169675
Sposób wytwarzania nowych benzimidazoli
0170/0169675 2011 04 07
DR. KARL THOMAE GMBH, BIBERACH/RISS, Niemcy
EU/1/10/648/001 DO 028 2010 10 07 TWYNSTA - TELMISAR-TAN/AMLODIPIN

400

DECYZJE O UMORZENIU POSTĘPOWANIA (wydane po ogłoszeniu o zgłoszeniu)

Poniższe zestawienie zawiera kolejno: numer zgłoszenia wynalazku oraz numer i rok wydania Biuletynu Urzędu Patentowego, w którym zgłoszenie zostało ogłoszone (dla zgłoszeń wydzielonych umieszczono w nawiasie numer zgłoszenia macierzystego).

348097	26/2001	375561	24/2005
363392	23/2004	378176	05/2006
369439	03/2006	378210	06/2006
371205	12/2005	380462	05/2008
375504	24/2005	380745	08/2008

398

DECYZJE O ODMOWIE UDZIELENIA PATENTU (wydane po ogłoszeniu o zgłoszeniu)

Poniższe zestawienie zawiera kolejno: numer zgłoszenia wynalazku oraz numer i rok wydania Biuletynu Urzędu Patentowego, w którym zgłoszenie zostało ogłoszone (dla zgłoszeń wydzielonych umieszczono w nawiasie numer zgłoszenia macierzystego).

360770	26/2003	372433	15/2005
362082	21/2004	373223	17/2005
362784	11/2004	373353	18/2006
362789	22/2004	373371	17/2005
364024	24/2004	373763	19/2005
365104	26/2004	374145	20/2005
367402	04/2005	374776	22/2005
367949	23/2005	374945	23/2005
369056	02/2006	375306	24/2005
370332	07/2006	375621	25/2005
370556	11/2005	375699	25/2005
371067	10/2006	376301	26/2005
371994	14/2006	376368	26/2005
372238	14/2005	376747	05/2007

381903	19/2008	390106	14/2011
384799	21/2009	393046	12/2012
384992	22/2009	393630	15/2012
385224	24/2009	397821(374879)	06/2012
386436	10/2010		

401

DECYZJE STWIERDZAJĄCE WYGAŚNIĘCIE DECYZJI O UDZIELENIU PATENTU

Poniższe zestawienie zawiera kolejno: numer zgłoszenia wynalazku oraz numer i rok wydania Biuletynu Urzędu Patentowego, w którym zgłoszenie zostało ogłoszone (dla zgłoszeń wydzielonych umieszczono w nawiasie numer zgłoszenia macierzystego).

361909	20/2004	375768	26/2006
362011	05/2005	379288	17/2006
372358	15/2006	383313	06/2009
373590	19/2006	385963	05/2010
374246	21/2006		

402

WPISY I ZMIANY W REJESTRZE PATENTOWYM (nieuwzględnione w innych samodzielnych ogłoszeniach)

Poniższe zestawienie zawiera kolejno: kod rodzaju patentu, numer patentu, datę wpisu, oznaczenie rubryki, w której dokonano wpisu lub zmiany oraz treść wpisu. Poszczególne rubryki rejestru patentowego zawierają następujące dane:

rubryka A - nazwisko i imię albo nazwa, miejsce zamieszkania albo siedziba uprawnionego z patentu (miejscowość, kraj) oraz numer identyfikacji podatkowej NIP, a także numer PESEL albo numer identyfikacyjny REGON, o ile zgłaszający je wskazał,

rubryka B - tytuł wynalazku,

rubryka C - nazwisko i imię twórcy wynalazku oraz jego miejsce zamieszkania (miejscowość, kraj),

rubryka D - prawa ograniczające patent,

rubryka E - wpisy uzupełniające stan prawny patentu (w szczególności patenty dodatkowe, zamiana patentu dodatkowego na patent), a także numer dodatkowego prawa ochronnego, data pierwszego zezwolenia na wprowadzenie produktu na rynek w Rzeczypospolitej Polskiej i Unii Europejskiej oraz oznaczenie organu, który wydał zezwolenie,

rubryka F - wnioski o unieważnienie i sprzeciwy, wnioski o udzielenie dodatkowego prawa ochronnego oraz decyzje dotyczące danego patentu,

rubryka G - data unieważnienia lub data i przyczyna wygaśnięcia patentu, a także data stwierdzenia wygaśnięcia decyzji o udzieleniu dodatkowego prawa ochronnego lub data unieważnienia albo data i przyczyna wygaśnięcia dodatkowego prawa ochronnego.

Uwaga: Publikacji podlegają: zmiana uprawnionego, twórcy, zmiana nazwy uprawnionego, prawa ograniczające patent, sprostowania istotnych pomyłek.

(B1) **173528** 2012 07 17 A. Wprowadzono zmianę uprawnionego przez wykreślenie wpisu: MOTOROLA INC., Schaumburg, Stany Zjednoczone Ameryki i dokonanie wpisu: Motorola Solutions, Inc., Schaumburg, Stany Zjednoczone Ameryki

(B1) **177910** 2012 07 13 A. Wprowadzono zmianę uprawnionego przez wykreślenie wpisu: RHONE-POULENC CHIMIE, Courbevoie, Francja i dokonanie wpisu: Perstorp France, Saint-Priest, Francja

(B1) **179911** 2012 08 08 A. Wprowadzono zmianę uprawnionego przez wykreślenie wpisu: AE ENERGIETECHNIK GmbH, Graz, Austria i dokonanie wpisu: ANDRITZ ENERGY & ENVIRONMENT GMBH, Raaba, Austria

(B1) **180276** 2012 08 08 A. Wprowadzono zmianę uprawnionego przez wykreślenie wpisu: MOTOROLA INC., Schaumburg, Stany Zjednoczone Ameryki i dokonanie wpisu: Motorola Mobility, Inc., Libertyville, Stany Zjednoczone Ameryki

(B1) **182421** 2012 08 14 A. Wprowadzono zmianę uprawnionego przez wykreślenie wpisu: 3M ESPE AG, Seefeld, Niemcy i dokonanie wpisu: 3M Deutschland GmbH, Neuss, Niemcy

(B1) **185528** 2012 07 05 A. Wprowadzono zmianę uprawnionego przez wykreślenie wpisu: ZONAGEN INC., The Woodlands, Stany Zjednoczone Ameryki i dokonanie wpisu: REPOS THERAPEUTICS INC., The Woodlands, Stany Zjednoczone Ameryki

(B1) **185602** 2012 07 02 A. Wprowadzono zmianę uprawnionego przez wykreślenie wpisu: BASF AKTIENGESELLSCHAFT, Ludwigshafen, Niemcy i dokonanie wpisu: BASF SE, Ludwigshafen, Niemcy

(B1) **188807** 2012 08 08 A. Wprowadzono zmianę uprawnionego przez wykreślenie wpisu: MOTOROLA INC., Schaumburg, Stany Zjednoczone Ameryki i dokonanie wpisu: Motorola Mobility, Inc., Libertyville, Stany Zjednoczone Ameryki

(B1) **189514** 2012 08 09 A. Wprowadzono zmianę uprawnionego przez wykreślenie wpisu: MALLINCKRODT INC., St. Louis, Stany Zjednoczone Ameryki i dokonanie wpisu: Mallinckrodt LLC, Hazelwood, Stany Zjednoczone Ameryki

(B1) **190103** 2012 08 16 A. Wprowadzono zmianę uprawnionego przez wykreślenie wpisu: N.V. ORGANON, Oss, Holandia i dokonanie wpisu: MSD Oss B.V., Oss, Holandia

(B1) **190770** 2012 08 08 A. Wprowadzono zmianę uprawnionego przez wykreślenie wpisu: PROFARB I SPÓŁKA Z OGRANICZONĄ ODPOWIEDZIALNOŚCIĄ, Gliwice, Polska 277867388 i dokonanie wpisu: PROFARB - GRUPA CHEMICZNA SPÓŁKA Z OGRANICZONĄ ODPOWIEDZIALNOŚCIĄ, Gliwice, Polska 277867388

(B1) **191159** 2012 08 22 A. Wprowadzono zmianę uprawnionego przez wykreślenie wpisu: MOTOROLA INC., Schaumburg, Stany Zjednoczone Ameryki i dokonanie wpisu: Motorola Mobility, Inc., Libertyville, Stany Zjednoczone Ameryki

(B1) **191716** 2012 08 08 A. Wprowadzono zmianę uprawnionego przez wykreślenie wpisu: MOTOROLA INC., Schaumburg, Stany Zjednoczone Ameryki i dokonanie wpisu: Motorola Mobility, Inc., Libertyville, Stany Zjednoczone Ameryki

(B1) **192015** 2012 08 13 A. Wprowadzono zmianę uprawnionego przez wykreślenie wpisu: „STAKO” SPÓŁKA JAWNA IRENA MAREK JACEK STANIUK, Słupsk, Polska i dokonanie wpisu: STAKO SPÓŁKA Z OGRANICZONĄ ODPOWIEDZIALNOŚCIĄ, Słupsk, Polska 771488409

(B1) **192044** 2012 08 28 A. Wprowadzono zmianę uprawnionego przez wykreślenie wpisu: Ener-G PLC, Manchester, Wielka Brytania i dokonanie wpisu: ENER-G HOLDINGS PLC, Manchester, Wielka Brytania

(B1) **192044** 2012 08 28 A. Wprowadzono zmianę uprawnionego przez wykreślenie wpisu: ENER-G HOLDINGS PLC, Manchester, Wielka Brytania i dokonanie wpisu: ENERGOS AS, Heimdal, Norwegia

(B1) **192449** 2012 08 16 A. Wprowadzono zmianę uprawnionego przez wykreślenie wpisu: N.V. ORGANON, Oss, Holandia i dokonanie wpisu: MSD Oss B.V., Oss, Holandia

(B1) **196533** 2012 08 08 A. Wprowadzono zmianę uprawnionego przez wykreślenie wpisu: Laboratoires Serono SA, Vaud, Szwajcaria i dokonanie wpisu: Merck Serono SA, Coinsins, Szwajcaria

(B1) **197067** 2012 07 17 A. Wprowadzono zmianę uprawnionego przez wykreślenie wpisu: MOTOROLA, INC., Schaumburg, Stany Zjednoczone Ameryki i dokonanie wpisu: Motorola Solutions, Inc., Schaumburg, Stany Zjednoczone Ameryki

(B1) **197987** 2012 08 21 A. Wprowadzono zmianę nazwy uprawnionego przez wykreślenie wpisu: KOLTRAM SPÓŁKA Z OGRANICZONĄ ODPOWIEDZIALNOŚCIĄ, Zawadzkie, Polska i dokonanie wpisu: TRACK TEC KOLTRAM SPÓŁKA Z OGRANICZONĄ ODPOWIEDZIALNOŚCIĄ, Zawadzkie, Polska 531581678

(B1) **199433** 2012 08 16 A. Wprowadzono zmianę uprawnionego przez wykreślenie wpisu: N.V. ORGANON, Oss, Holandia; UNIVERSITEIT LEIDEN, Leiden, Holandia i dokonanie wpisu: MSD Oss B.V., Oss, Holandia; UNIVERSITEIT LEIDEN, Leiden, Holandia

(B1) **200168 2011 12 01** A. Wprowadzono zmianę uprawnionego przez wykreślenie wpisu: KALMET SPÓŁKA Z OGRANICZONĄ ODPOWIEDZIALNOŚCIĄ, Gliwice, Polska 276912224 i dokonanie wpisu: KALMET SPÓŁKA AKCYJNA, Gliwice, Polska 273296760

(B1) **200728** 2012 08 08 A. Wprowadzono zmianę uprawnionego przez wykreślenie wpisu: POLITECHNIKA ŁÓDZKA, Łódź, Polska 000001583; PROFARB I SPÓŁKA Z OGRANICZONĄ ODPOWIEDZIALNOŚCIĄ, Gliwice, Polska 277867388 i dokonanie wpisu: POLITECHNIKA ŁÓDZKA, Łódź, Polska 000001583; PROFARB - GRUPA CHEMICZNA SPÓŁKA Z OGRANICZONĄ ODPOWIEDZIALNOŚCIĄ, Gliwice, Polska 277867388

(B1) **201066** 2012 08 23 A. Wprowadzono zmianę nazwy uprawnionego przez wykreślenie wpisu: POLITECHNIKA ŁÓDZKA, Łódź, Polska 000001583; PROFARB I SPÓŁKA Z OGRANICZONĄ ODPOWIEDZIALNOŚCIĄ, Gliwice, Polska 277867388 i dokonanie wpisu: POLITECHNIKA ŁÓDZKA, Łódź, Polska 000001583; PROFARB - GRUPA CHEMICZNA SPÓŁKA Z OGRANICZONĄ ODPOWIEDZIALNOŚCIĄ, Gliwice, Polska 277867388

(B1) **201067** 2012 08 13 A. Wprowadzono zmianę nazwy uprawnionego przez wykreślenie wpisu: POLITECHNIKA ŁÓDZKA, Łódź, Polska 000001583; PROFARB I SPÓŁKA Z OGRANICZONĄ ODPOWIEDZIALNOŚCIĄ, Gliwice, Polska 277867388 i dokonanie wpisu: POLITECHNIKA ŁÓDZKA, Łódź, Polska 000001583; PROFARB - GRUPA CHEMICZNA SPÓŁKA Z OGRANICZONĄ ODPOWIEDZIALNOŚCIĄ, Gliwice, Polska 277867388

(B1) **201114** 2012 08 09 A. Wprowadzono zmianę uprawnionego przez wykreślenie wpisu: BARTŁOMIEJ GODZISZ, Muszyna, Polska i dokonanie wpisu: WESEA SPÓŁKA Z OGRANICZONĄ ODPOWIEDZIALNOŚCIĄ, Kraków, Polska, 121344875

(B1) **203449** 2012 07 12 A. Wprowadzono zmianę uprawnionego przez wykreślenie wpisu: BAYER SCHERING PHARMA AKTIENGESELLSCHAFT, Berlin, Niemcy i dokonanie wpisu: Bayer Pharma Aktiengesellschaft, Berlin, Niemcy

(B1) **203503** 2012 07 03 A. Wprowadzono zmianę uprawnionego przez wykreślenie wpisu: BASF AKTIENGESELLSCHAFT, Ludwigshafen, Niemcy i dokonanie wpisu: BASF SE, Ludwigshafen, Niemcy

(B1) **205149** 2012 08 10 A. Wprowadzono zmianę nazwy uprawnionego przez wykreślenie wpisu: LABORATOIRES SERONO SA, Coinsins, Szwajcaria i dokonanie wpisu: Merck Serono S.A., Coinsins, Szwajcaria

(B1) **205679** 2012 08 10 A. Wprowadzono zmianę uprawnionego przez wykreślenie wpisu: W. C. HERAEUS GMBH, Hanau, Niemcy i dokonanie wpisu: Heraeus Materials Technology GmbH & Co. KG, Hanau, Niemcy

(B1) **205679** 2012 08 10 A. Wprowadzono zmianę uprawnionego przez wykreślenie wpisu: Heraeus Materials Technology GmbH & Co. KG, Hanau, Niemcy i dokonanie wpisu: Heraeus Precious Metals GmbH & Co. KG, Hanau, Niemcy

(B1) **206549** 2012 08 10 A. Wprowadzono zmianę nazwy uprawnionego przez wykreślenie wpisu: LABORATOIRES SERONO

SA, Coinsins, Szwajcaria; YEDA RESEARCH AND DEVELOPMENT COMPANY LTD, Rehovot, Izrael i dokonanie wpisu: Merck Serono S.A., Coinsins, Szwajcaria; YEDA RESEARCH AND DEVELOPMENT COMPANY LTD, Rehovot, Izrael

(B1) **206955** 2012 08 23 A. Wprowadzono zmianę uprawnionego przez wykreślenie wpisu: BURNER SYSTEMS INTERNATIONAL (BSI), Veigne, Francja i dokonanie wpisu: BSI FRANCE HOLDING SAS, Veigné, Francja

(B1) **206955** 2012 08 23 A. Wprowadzono zmianę nazwy uprawnionego przez wykreślenie wpisu: BSI FRANCE HOLDING SAS, Veigné, Francja i dokonanie wpisu: BURNER SYSTEMS INTERNATIONAL (BSI), Veigné, Francja

(B1) **207019** 2012 08 07 A. Wprowadzono zmianę uprawnionego przez wykreślenie wpisu: WMC RESOURCES LTD, Melbourne, Australia; AUSTRALIAN NUCLEAR SCIENCE AND TECHNOLOGY ORGANISATION, Lucas Heights, Australia i dokonanie wpisu: AUSTRALIAN NUCLEAR SCIENCE AND TECHNOLOGY ORGANISATION, Lucas Heights, Australia; BHP BILLITON OLYMPIC DAM CORPORATION PTY LTD, Melbourne, Australia

(B1) **207295** 2012 08 09 A. Wprowadzono zmianę uprawnionego przez wykreślenie wpisu: LABORATOIRES SERONO SA, Coinsins, Szwajcaria i dokonanie wpisu: Merck Serono SA, Coinsins, Szwajcaria

(B1) **207303** 2012 08 08 A. Wprowadzono zmianę uprawnionego przez wykreślenie wpisu: LABORATOIRES SERONO SA, Coinsins, Szwajcaria; INSTITUT NATIONAL DE LA SANTE ET DE LA RECHERCHE MEDICALE, Paryż, Francja i dokonanie wpisu: INSTITUT NATIONAL DE LA SANTE ET DE LA RECHERCHE MEDICALE, Paryż, Francja; Merck Serono SA, Coinsins, Szwajcaria

(B1) **207728** 2012 08 10 A. Wprowadzono zmianę nazwy uprawnionego przez wykreślenie wpisu: LABORATOIRES SERONO SA, Coinsins, Szwajcaria i dokonanie wpisu: Merck Serono S.A., Coinsins, Szwajcaria

(B1) **207749** 2012 07 17 A. Wprowadzono zmianę nazwy uprawnionego przez wykreślenie wpisu: MOTOROLA INC., Schaumburg, Stany Zjednoczone Ameryki i dokonanie wpisu: Motorola Solutions, Inc., Schaumburg, Stany Zjednoczone Ameryki

(B1) **207881** 2012 10 30 C. Sprostowano wpis w rejestrze patentowym poprzez wkreślenie BELLAVOINE JACQUES, Vinalamont, Belgia i wpisanie BELLAVOINE JACQUES, Vinalmont, Belgia

(B1) **208403** 2012 08 22 A. Wprowadzono zmianę uprawnionego przez wykreślenie wpisu: MOTOROLA, INC., Schaumburg, Stany Zjednoczone Ameryki i dokonanie wpisu: Motorola Mobility, Inc., Libertyville, Stany Zjednoczone Ameryki

(B1) **208414, 208415** 2012 08 13 A. Wprowadzono zmianę nazwy uprawnionego przez wykreślenie wpisu: PROFARB I SPÓŁKA Z OGRANICZONĄ ODPOWIEDZIALNOŚCIĄ, Gliwice, Polska 277867388 i dokonanie wpisu: PROFARB - GRUPA CHEMICZNA SPÓŁKA Z OGRANICZONĄ ODPOWIEDZIALNOŚCIĄ, Gliwice, Polska 277867388

(B1) **208441** 2012 08 21 A. Wprowadzono zmianę nazwy uprawnionego przez wykreślenie wpisu: KOLTRAM SPÓŁKA Z OGRANICZONĄ ODPOWIEDZIALNOŚCIĄ, Zawadzkie, Polska i dokonanie wpisu: TRACK TEC KOLTRAM SPÓŁKA Z OGRANICZONĄ ODPOWIEDZIALNOŚCIĄ, Zawadzkie, Polska 531581678

(B1) **209087** 2012 08 08 A. Wprowadzono zmianę uprawnionego przez wykreślenie wpisu: CEBULA MARIUSZ FIRMA HANDLOWO-USŁUGOWA VINSVIN, Dąbrowa Górnicza, Polska i dokonanie wpisu: MUSIALIK KATARZYNA, Dąbrowa Górnicza, Polska

(B1) **209653** 2012 08 13 A. Wprowadzono zmianę nazwy uprawnionego przez wykreślenie wpisu: STANISZEWSKA JOANNA ZAKŁAD PRODUKCJI ARTYKUŁÓW ORTOPEDYCZNYCH SANUS, Tarnowo Podgórze, Polska i dokonanie wpisu: NOWAKOWSKA JOANNA „SANUS”, Tarnowo Podgórze, Polska

(B1) **210379** 2012 08 21 A. Wprowadzono zmianę nazwy uprawnionego przez wykreślenie wpisu: KOLTRAM SPÓŁKA Z OGRANICZONĄ ODPOWIEDZIALNOŚCIĄ, Zawadzkie, Polska i dokonanie wpisu: TRACK TEC KOLTRAM SPÓŁKA Z OGRANICZONĄ ODPOWIEDZIALNOŚCIĄ, Zawadzkie, Polska 531581678

(B1) **210438, 210550** 2012 08 22 A. Wprowadzono zmianę uprawnionego przez wykreślenie wpisu: MOTOROLA INC., Schaumburg, Stany Zjednoczone Ameryki i dokonanie wpisu: Motorola Mobility, Inc., Libertyville, Stany Zjednoczone Ameryki

(B1) **211036** 2012 08 09 A. Wprowadzono zmianę uprawnionego przez wykreślenie wpisu: INTERCELL BIOMEDIZINISCHE FORSCHUNGS UND ENTWICKLUNGS AG, Wiedeń, Austria i dokonanie wpisu: INTERCELL AG, Wiedeń, Austria

(B1) **211113** 2012 08 08 A. Wprowadzono zmianę uprawnionego przez wykreślenie wpisu: LABORATOIRES SERONO SA, Coinsins, Szwajcaria i dokonanie wpisu: Merck Serono SA, Coinsins, Szwajcaria

(B1) **211154, 211763** 2012 08 14 A. Wprowadzono zmianę nazwy uprawnionego przez wykreślenie wpisu: LABORATOIRES SERONO SA, Coinsins, Szwajcaria i dokonanie wpisu: Merck Serono S.A., Coinsins, Szwajcaria

(B1) **211711** 2012 10 30 C. Sprostowano wpis w rejestrze patentowym poprzez wykreślenie BOBIŃSKA DANUTA, Warszawa, Polska i wpisanie BOMBIŃSKA DANUTA, Warszawa, Polska

(B1) **211763** 2012 08 14 A. Wprowadzono zmianę nazwy uprawnionego przez wykreślenie wpisu: LABORATOIRES SERONO SA, Coinsins, Szwajcaria i dokonanie wpisu: Merck Serono S.A., Coinsins, Szwajcaria

403

WPISY I ZMIANY W WYODRĘBNIONEJ CZĘŚCI REJESTRU PATENTOWEGO

(nieuwzględnione w innych samodzielnych ogłoszeniach)

Poniższe zestawienie zawiera kolejno: kod rodzaju dokumentu, numer patentu europejskiego, datę wpisu, oznaczenie rubryki, w której dokonano wpisu lub zmiany oraz treść wpisu. Poszczególne rubryki rejestru zawierają następujące dane:

rubryka A - nazwisko i imię lub nazwa, a także miejsce zamieszkania lub siedziba uprawnionego z patentu europejskiego,

rubryka B - tytuł wynalazku,

rubryka C - nazwisko i imię twórcy wynalazku oraz jego miejsce zamieszkania,

rubryka D - prawa ograniczające patent,

rubryka E - numer dodatkowego prawa ochronnego, data pierwszego zezwolenia na wprowadzenie produktu na rynek w Rzeczypospolitej Polskiej i Unii Europejskiej, oznaczenie organu, który wydał zezwolenie,

rubryka F - decyzje dotyczące danego patentu europejskiego,

rubryka G - data unieważnienia lub data i przyczyna wygaśnięcia patentu europejskiego a także data stwierdzenia wygaśnięcia decyzji o udzieleniu dodatkowego prawa ochronnego lub data unieważnienia albo data i przyczyna wygaśnięcia dodatkowego prawa ochronnego.

Uwaga: Publikacji podlegają: zmiana uprawnionego, twórcy, zmiana nazwy uprawnionego, prawa ograniczające patent, sprostowania istotnych pomyłek.

(T3) **1566415** 2012 07 06 A. Wprowadzono zmianę uprawnionego przez wykreślenie wpisu: Evonik Degussa GmbH, Essen, Niemcy i dokonanie wpisu: Evonik Carbon Black GmbH, Hanau, Niemcy

(T3) **1763369** 2010 04 13 A. Wprowadzono zmianę uprawnionego przez wykreślenie wpisu: Laboratorios Almirall, S.A.,

Barcelona, Hiszpania i dokonanie wpisu: Almirall, S.A., Barcelona, Hiszpania

(T3) **1789083** 2012 06 21 A. Wprowadzono zmianę uprawnionego przez wykreślenie wpisu: Adlerberth Ingegerd, Göteborg, Szwecja; Rudin Anna, Göteborg, Szwecja; Wold Agnes, Göteborg, Szwecja i dokonanie wpisu: PREMUNE AB, Stockholm, Szwecja

(T3) **1870529** 2010 08 09 A. Wprowadzono zmianę uprawnionego przez wykreślenie wpisu: Amlang Pierre, Bottrop, Niemcy i dokonanie wpisu: TREL Systems AG, Herne, Niemcy

(T3) **2263225** 2012 06 20 A. Wprowadzono zmianę siedziby uprawnionego przez wykreślenie wpisu: THALES ATM GmbH, Langen, Niemcy i dokonanie wpisu: Thales ATM GmbH, Korntal-Münchingen, Niemcy

(T3) **2263225** 2012 06 20 A. Wprowadzono zmianę nazwy i siedziby uprawnionego przez wykreślenie wpisu: Thales ATM GmbH, Korntal-Münchingen, Niemcy i dokonanie wpisu: Thales Air Systems GmbH, Stuttgart, Niemcy

(T3) **2263225** 2012 06 20 A. Wprowadzono zmianę uprawnionego przez wykreślenie wpisu: Thales Air Systems GmbH, Stuttgart, Niemcy i dokonanie wpisu: TAS GmbH, Stuttgart, Niemcy

(T3) **2263225** 2012 06 20 A. Wprowadzono zmianę nazwy i siedziby uprawnionego przez wykreślenie wpisu: TAS GmbH, Stuttgart, Niemcy i dokonanie wpisu: Thales Alenia Deutschland GmbH, Korntal-Münchingen, Niemcy

404

DECYZJE O WYGAŚNIĘCIU PATENTU

Poniższe zestawienie zawiera kolejno: kod rodzaju patentu, numer patentów, które wygasły na podstawie art. 90 ust. 1 pkt 2 - 4 ustawy z dnia 30.06.2000 r. - Prawo własności przemysłowej oraz datę wygaśnięcia patentu.

(B1) 168140	2010 07 23	(B1) 190344	2011 10 29
(B1) 169283	2011 10 13	(B1) 190354	2011 10 04
(B1) 169816	2011 10 20	(B1) 190579	2011 03 02
(B1) 170863	2011 10 01	(B1) 190657	2011 10 24
(B1) 172872	2011 10 29	(B1) 190879	2011 10 02
(B1) 173275	2011 09 09	(B1) 190949	2011 10 04
(B1) 173552	2011 10 20	(B1) 191053	2011 06 30
(B1) 175986	2011 10 20	(B1) 192503	2011 10 27
(B1) 177781	2011 10 03	(B1) 192700	2011 10 17
(B1) 178141	2011 10 16	(B1) 193041	2011 10 01
(B1) 178242	2011 02 15	(B1) 193285	2011 10 14
(B1) 179829	2010 09 17	(B1) 193778	2011 10 13
(B1) 180356	2011 10 24	(B1) 193949	2011 10 22
(B1) 181165	2011 10 13	(B1) 193961	2011 10 14
(B1) 181223	2011 10 30	(B1) 193979	2011 10 04
(B1) 181225	2011 10 11	(B1) 194034	2011 10 16
(B1) 181834	2011 10 30	(B1) 194235	2011 10 20
(B1) 182064	2011 10 10	(B1) 194308	2011 10 26
(B1) 183386	2011 10 31	(B1) 194337	2011 10 23
(B1) 183553	2011 10 21	(B1) 194658	2010 11 14
(B1) 183824	2011 10 01	(B1) 194877	2011 10 29
(B1) 185345	2011 10 17	(B1) 195016	2011 07 20
(B1) 186151	2011 10 28	(B1) 195332	2011 10 06
(B1) 187448	2011 10 15	(B1) 195491	2011 10 22
(B1) 187860	2011 10 02	(B1) 195555	2011 10 06
(B1) 188106	2011 10 08	(B1) 195734	2011 10 15
(B1) 188176	2011 10 28	(B1) 195903	2011 10 21
(B1) 188186	2011 10 15	(B1) 195926	2011 10 12
(B1) 188395	2011 10 06	(B1) 195970	2011 10 08
(B1) 189245	2011 10 20	(B1) 196539	2011 10 12
(B1) 190129	2011 10 15	(B1) 196566	2011 06 12
(B1) 190199	2011 10 24	(B1) 196681	2011 10 17

(T3)1887574	2011 07 31	(T3)1916952	2011 08 22	(T3)1928555	2011 09 21	(T3)2042249	2011 09 26
(T3)1892371	2011 08 01	(T3)1917050	2011 08 25	(T3)1929890	2011 09 25	(T3)2057148	2011 07 31
(T3)1894604	2011 08 23	(T3)1917126	2011 08 03	(T3)1931828	2011 08 23	(T3)2064501	2011 09 14
(T3)1897636	2011 09 04	(T3)1917246	2011 08 14	(T3)1933620	2011 09 05	(T3)2069323	2011 08 03
(T3)1897758	2011 09 05	(T3)1919483	2011 08 29	(T3)1933768	2011 08 29	(T3)2077121	2011 05 06
(T3)1897814	2011 09 04	(T3)1919974	2011 08 01	(T3)1937248	2011 09 14	(T3)2097201	2011 09 13
(T3)1900550	2011 09 13	(T3)1919990	2011 08 09	(T3)1937428	2011 09 15	(T3)2099797	2011 08 09
(T3)1903636	2011 09 19	(T3)1924756	2011 09 15	(T3)1937765	2011 09 23	(T3)2158982	2011 08 25
(T3)1910033	2011 08 02	(T3)1926373	2011 08 26	(T3)1938073	2011 09 21	(T3)2173603	2011 08 07
(T3)1910043	2011 08 03	(T3)1926533	2011 09 15	(T3)1940353	2011 09 27	(T3)2178959	2011 08 04
(T3)1913651	2011 08 07	(T3)1926535	2011 09 14	(T3)1959600	2011 09 09	(T3)2183348	2011 08 28
(T3)1914022	2011 09 01	(T3)1928393	2011 09 06	(T3)2036629	2011 09 14	(T3)2192844	2011 08 21

B. WZORY UŻYTKOWE

406

UDZIELONE PRAWA OCHRONNE

(od nr 66 215 do nr 66 270)

Y1 (11) 66244 (41) 2012 04 10	
(51) A01D 34/28 (2006.01)	
A01D 34/03 (2006.01)	
A01D 34/63 (2006.01)	
(21) 119362 (22) 2010 09 27	
(72) STOLARSKI ANTONI, Białystok (PL)	
(73) SAMASZ SPÓŁKA Z OGRANICZONĄ ODPOWIEDZIALNOŚCIĄ, Białystok (PL)	
(54) Kosiarka dyskowa tylna zawieszana centralnie z hydropneumatycznym odciążeniem	
Y1 (11) 66245 (41) 2012 04 10	
(51) A01D 34/412 (2006.01)	
A01D 34/52 (2006.01)	
A01D 34/56 (2006.01)	
A01D 34/00 (2006.01)	
(21) 119363 (22) 2010 09 27	
(72) STOLARSKI ANTONI, Białystok (PL)	
(73) SAMASZ SPÓŁKA Z OGRANICZONĄ ODPOWIEDZIALNOŚCIĄ, Białystok (PL)	
(54) Układ tnący kosiarki dyskowej	
Y1 (11) 66268 (41) 2012 04 23	
(51) A01K 1/10 (2006.01)	
A01K 5/01 (2006.01)	
(21) 120426 (22) 2011 10 17	
(72) JANCZAREK IWONA, Lublin (PL)	
(73) UNIWERSYTET PRZYRODNICZY W LUBLINIE, Lublin (PL)	
(54) Zawieszenie żłobu	
Y1 (11) 66247 (41) 2012 04 23	
(51) A01K 43/00 (2006.01)	
A23B 5/015 (2006.01)	
A23L 3/28 (2006.01)	
(21) 119411 (22) 2010 10 14	
(72) DĘBSKA ALEKSANDRA, Warszawa (PL); SOBCZAK JOANNA, Poznań (PL); CHMIEŁOWSKI ADAM, Poznań (PL); GEDYMIN MICHAŁ, Poznań (PL); MAREK PRZEMYSŁAW, Poznań (PL); RAKOWSKI ANDRZEJ, Poznań (PL)	
(73) INSTYTUT TECHNOLOGICZNO-PRZYRODNICZY, Falenty (PL)	
(54) Urządzenie do odkażania jaj	
Y1 (11) 66262 (41) 2012 04 10	
(51) A01M 1/02 (2006.01)	
A01M 1/14 (2006.01)	
A01M 1/16 (2006.01)	
(21) 119716 (22) 2011 01 31	
(30) CZ2010-23270 U 2010 09 29 CZ	
(72) MOUDRY LIBOR, Zidlochovice (CZ)	
(73) MOUDRY LIBOR, Zidlochovice (CZ)	
(54) Feromonowa pułapka na owady	
Y1 (11) 66266 (41) 2012 02 13	
(51) A21C 11/02 (2006.01)	
A21C 11/12 (2006.01)	
A47J 43/20 (2006.01)	
A47J 43/28 (2006.01)	
(21) 120157 (22) 2011 06 24	
(30) PUV2010-23069 2010 08 04 CZ	
(72) JIŽI VACULIK, Zlin (CZ); ZDRAHAL MICHAL, Zlin (CZ)	
(73) TESCO S.R.O., Zlin (CZ)	
(54) Foremka do wykrawania ciasta	
Y1 (11) 66217 (41) 2011 05 23	
(51) A47D 13/04 (2006.01)	
A47D 13/08 (2006.01)	
(21) 118600 (22) 2009 11 17	
(72) WIECZOREK ANNA, Kraków (PL); KLESYK ADRIAN, Kraków (PL)	
(73) WIECZOREK ANNA KLESYK ADRIAN EASY WALK SPÓŁKA CYWILNA, Kraków (PL)	
(54) Uchwyt do nauki chodzenia	
Y1 (11) 66230 (41) 2012 01 02	
(51) A47F 5/11 (2006.01)	
G09F 1/06 (2006.01)	
(21) 119119 (22) 2010 06 22	
(72) ŁĘSZCZAK TOMASZ, Kórnik (PL)	
(73) TFP GRAFIKA SPÓŁKA Z OGRANICZONĄ ODPOWIEDZIALNOŚCIĄ, Dzieścimerowo (PL)	
(54) Stojak ekspozycyjny, zwłaszcza do dwustronnej prezentacji	
Y1 (11) 66235 (41) 2012 02 13	
(51) A47F 7/00 (2006.01)	
A47F 7/14 (2006.01)	
(21) 119235 (22) 2010 08 04	
(72) PIETRASZ JAROSŁAW, Legnica (PL)	
(73) PIETRASZ JAROSŁAW, Legnica (PL)	
(54) Wieszak do zawieszania plików, zwłaszcza periodyków, w segregatorze	
Y1 (11) 66224 (41) 2011 12 05	
(51) A47F 7/28 (2006.01)	
A47F 10/00 (2006.01)	
B65D 65/00 (2006.01)	
B65D 23/08 (2006.01)	
(21) 119073 (22) 2010 06 02	
(72) KLIMEK JERZY, Gdańsk (PL)	
(73) KLIMEK JERZY, Gdańsk (PL)	
(54) Barek zbroya	
Y1 (11) 66267 (41) 2011 11 07	
(51) A47J 41/02 (2006.01)	
A47J 41/00 (2006.01)	
(62) 119439	
(21) 120280 (22) 2010 10 21	
(30) TR2009/07966 2009 10 21 TR	
(72) KOLBASI TALIP MURAT, Istambuł (TR)	
(73) ARZUM ELEKTRIKLI EV ALETLERI SANAYI VE TICARET ANONIM ŞİRKETİ, (TR)	
(54) Termos z dwiema komorami	

Y1 (11) **66234** (41) 2012 01 30
 (51) **A47K 3/00** (2006.01)
A47K 3/022 (2006.01)
 (21) 119199 (22) 2010 07 21
 (72) SIEWRUK DARIUSZ, Bukowina Tatrzańska (PL)
 (73) SIEWRUK DARIUSZ, Bukowina Tatrzańska (PL)
 (54) Wanna z komorą prania ręcznego

Y1 (11) **66248** (41) 2012 04 23
 (51) **A62C 27/00** (2006.01)
B60P 7/00 (2006.01)
B62D 25/00 (2006.01)
 (21) 119412 (22) 2010 10 18
 (72) SZCZĘŚNIAK ZBIGNIEW, Jaworze Dolne (PL)
 (73) POJAZDY SPECJALISTYCZNE ZBIGNIEW SZCZĘŚNIAK SPÓŁKA Z OGRANICZONĄ ODPOWIEDZIALNOŚCIĄ, Bielsko-Biała (PL)
 (54) Zabudowa modułowa pojazdu specjalnego

Y1 (11) **66222** (41) 2011 11 21
 (51) **A62C 31/12** (2006.01)
 (21) 119044 (22) 2010 05 19
 (72) KLIMKOWSKI ZENON, Warszawa (PL); KLIMKOWSKI JERZY, Warszawa (PL); DOMAGAŁA RAFAŁ, Lipsko (PL); ŁADA ZYGMUNT, Nowa Iwiczna (PL)
 (73) TELESTO SPÓŁKA Z OGRANICZONĄ ODPOWIEDZIALNOŚCIĄ, Warszawa (PL)
 (54) Głowica do rozpylania cieczy

Y1 (11) **66260** (41) 2011 11 07
 (51) **A63B 21/055** (2006.01)
A63B 23/02 (2006.01)
 (21) 119584 (22) 2010 12 16
 (72) KUKUŁKA OLIWIA, Wejherowo (PL)
 (73) KUKUŁKA OLIWIA, Wejherowo (PL)
 (54) Przyrząd do rozciągania i rehabilitacji mięśni i ścięgien

Y1 (11) **66223** (41) 2011 12 05
 (51) **B01J 2/10** (2006.01)
B01F 7/16 (2006.01)
C10L 5/48 (2006.01)
 (21) 119053 (22) 2010 05 25
 (72) SZYSZKA WŁODZIMIERZ, Wałbrzych (PL); KRÁL ONDŘEJ, Žižkov (CZ); ČECH BOHUMIR, Ostrava (CZ)
 (73) EKO CARBO-JULIA SPÓŁKA Z OGRANICZONĄ ODPOWIEDZIALNOŚCIĄ, Wałbrzych (PL)
 (54) Urządzenie do przygotowywania granulatu z osadów mułu węglowego

Y1 (11) **66225** (41) 2011 12 19
 (51) **B21F 11/00** (2006.01)
B25J 15/02 (2006.01)
 (21) 119089 (22) 2010 06 10
 (72) WELC MARCIN, Nowa Dęba (PL)
 (73) PRZEMYSŁOWY INSTYTUT AUTOMATYKI I POMIARÓW PIAP, Warszawa (PL)
 (54) Elektryczne nożyce

Y1 (11) **66269** (41) 2012 04 10
 (51) **B22D 41/06** (2006.01)
B22D 41/04 (2006.01)
 (21) 120535 (22) 2011 11 28
 (72) SZYMIK JAN, Piekary Śląskie (PL); PLICZKO KAROL, Tarnowskie Góry (PL)
 (73) ZAMET-BUDOWA MASZYN SPÓŁKA AKCYJNA, Tarnowskie Góry (PL)
 (54) Zespół napędowy urządzenia hutniczego, zwłaszcza kadziowozu żuźlowego

Y1 (11) **66231** (41) 2012 01 02
 (51) **B60N 2/28** (2006.01)
 (21) 119136 (22) 2010 06 25
 (72) KARWALA ŁUKASZ, Szarlejka (PL); KOWALSKI ARTUR, Częstochowa (PL)
 (73) KARWALA ŁUKASZ FIRMA LOOKART EKSPORT-IMPORT, Szarlejka (PL)
 (54) Fotelik dziecięcy samochodowy

Y1 (11) **66220** (41) 2011 11 21
 (51) **B60P 1/26** (2006.01)
B62D 33/037 (2006.01)
 (21) 119019 (22) 2010 05 12
 (72) CHICHŁOWSKI ANDRZEJ, Kielce (PL); OPALA MARIUSZ, Kielce (PL); LISOWSKI ANDRZEJ, Kielce (PL)
 (73) PRONAR SPÓŁKA Z OGRANICZONĄ ODPOWIEDZIALNOŚCIĄ, Narew (PL)
 (54) Urządzenie do otwierania i zamykania burty skrzyni ładunkowej

Y1 (11) **66255** (41) 2012 04 10
 (51) **B60T 11/16** (2006.01)
F16D 25/08 (2006.01)
 (21) 119520 (22) 2010 11 24
 (30) PUV 140-2010 2010 09 27 SK
 (72) KIVADER MARIAN, Presov (SK)
 (73) FRAGOKOV-EXPORT, VYROBNE DRUZSTVO, Presov (SK)
 (54) Główny cylinder zaworowy

Y1 (11) **66256** (41) 2012 04 10
 (51) **B60T 11/16** (2006.01)
F16D 25/08 (2006.01)
 (21) 119521 (22) 2010 11 24
 (30) PUV 137-2010 2010 09 27 SK
 (72) KIVADER MARIAN, Presov (SK)
 (73) FRAGOKOV-EXPORT, VYROBNE DRUZSTVO, Presov (SK)
 (54) Cylinder główny sterowania hamulców

Y1 (11) **66257** (41) 2012 04 10
 (51) **B60T 11/20** (2006.01)
B60T 11/10 (2006.01)
 (21) 119522 (22) 2010 11 24
 (30) PUV 139-2010 2010 09 27 SK
 (72) KIVADER MARIAN, Presov (SK)
 (73) FRAGOKOV-EXPORT, VYROBNE DRUZSTVO, Presov (SK)
 (54) Cylinder sterujący hamulcem tarczowym

Y1 (11) **66259** (41) 2012 04 10
 (51) **B60T 11/20** (2006.01)
B60T 11/10 (2006.01)
 (21) 119524 (22) 2010 11 24
 (30) PUV 138-2010 2010 09 27 SK
 (72) KIVADER MARIAN, Presov (SK)
 (73) FRAGOKOV-EXPORT, VYROBNE DRUZSTVO, Presov (SK)
 (54) Hydrauliczny cylinder hamulcowy do hamulców bębnowych

Y1 (11) **66221** (41) 2011 11 21
 (51) **B61B 3/00** (2006.01)
B61B 10/02 (2006.01)
B61B 13/04 (2006.01)
 (21) 119039 (22) 2010 05 17
 (72) JAROMIR TOMAS, Frydland nad Ostravici (CZ)
 (73) TDS ZAMPRA S.R.O., Frydland nad Ostravici (CZ)
 (54) Kabina osobowo sanitarna

Y1 (11) **66241** (41) 2012 03 12
 (51) **B61C 17/12** (2006.01)
 (21) 119289 (22) 2010 08 27

(72) CZECHOWSKI PIOTR, Łódź (PL); PAWŁOWSKI ARTUR, Koluszki (PL)
 (73) BOMBARDIER TRANSPORTATION POLSKA SPÓŁKA Z OGRANICZONĄ ODPOWIEDZIALNOŚCIĄ, Wrocław (PL)
 (54) Zestaw zasilający i sterujący dla lokomotywy elektrycznej

Y1 (11) **66236** (41) 2010 06 21
 (51) **B63B 43/14** (2006.01)
B63B 15/00 (2006.01)
 (62) 389498
 (21) 119253 (22) 2009 11 27
 (72) SZCZĘŚNIAK ZBIGNIEW, Jaworze (PL); PANEK LECH, Katowice (PL)
 (73) SZCZĘŚNIAK ZBIGNIEW, Jaworze (PL); PANEK LECH, Katowice (PL)
 (54) Niezatapialny maszt jachtu żaglowego

Y1 (11) **66265** (41) 2007 06 25
 (51) **B63H 23/06** (2006.01)
B63H 25/42 (2006.01)
F01D 15/04 (2006.01)
 (62) 378510
 (21) 120033 (22) 2005 12 22
 (72) DYMARSKI CZESŁAW, Gdańsk (PL); ROSOCHOWICZ KRZYSZTOF, Gdańsk (PL)
 (73) POLITECHNIKA GDAŃSKA, Gdańsk (PL)
 (54) Układ napędu statku do żeglugi zwłaszcza po wodach śródlądowych

Y1 (11) **66226** (41) 2011 12 19
 (51) **B65D 5/18** (2006.01)
B65D 71/72 (2006.01)
 (21) 119103 (22) 2010 06 15
 (72) PROKOPEK JAN, Toruń (PL)
 (73) PROKOPEK JAN PRZEDSIĘBIORSTWO PRODUKCYJNO-HANDLOWO-USŁUGOWE PROJAN, Toruń (PL)
 (54) Opakowanie zbiorcze do okrągłych opakowań jednostkowych

Y1 (11) **66227** (41) 2011 12 19
 (51) **B65D 5/18** (2006.01)
B65D 71/72 (2006.01)
 (21) 119104 (22) 2010 06 15
 (72) PROKOPEK JAN, Toruń (PL)
 (73) PROKOPEK JAN PRZEDSIĘBIORSTWO PRODUKCYJNO-HANDLOWO-USŁUGOWE PROJAN, Toruń (PL)
 (54) Opakowanie zbiorcze do okrągłych opakowań jednostkowych

Y1 (11) **66261** (41) 2008 06 23
 (51) **B65D 27/30** (2006.01)
B65D 55/02 (2006.01)
 (62) 381367
 (21) 119684 (22) 2006 12 21
 (72) PRZĄDKA LUCJAN, Zbąszyń (PL)
 (73) PRZĄDKA JOLANTA COPEX, Zbąszyń (PL)
 (54) Plomba opakowania jednostkowego

Y1 (11) **66263** (41) 2004 11 15
 (51) **B65G 27/02** (2006.01)
G01N 21/00 (2006.01)
 (62) 360043
 (21) 119821 (22) 2003 05 09
 (72) GIESKO TOMASZ, Radom (PL); WIEJAK JAN, Radom (PL); ZBROWSKI ANDRZEJ, Radom (PL)
 (73) INSTYTUT TECHNOLOGII EKSPLOATACJI-PAŃSTWOWY INSTYTUT BADAWCZY, Radom (PL)
 (54) Bęben podajnika wibracyjnego urządzenia do automatycznej optycznej inspekcji

Y1 (11) **66239** (41) 2012 02 27
 (51) **B65G 61/00** (2006.01)
 (21) 119269 (22) 2010 08 18
 (72) KRÓLIK WIESŁAW, Warka (PL)
 (73) KRÓLIK WIESŁAW, Warka (PL)
 (54) Urządzenie wyładownicze, zwłaszcza do palet skrzyniowych

Y1 (11) **66253** (41) 2012 05 21
 (51) **C12M 1/00** (2006.01)
A01H 13/00 (2006.01)
A01G 7/00 (2006.01)
 (21) 119486 (22) 2010 11 15
 (72) KRZEMIENIEWSKI MIROŚLAW, Olsztyn (PL); ZIELIŃSKI MARCIN, Olsztyn (PL); DĘBOWSKI MARCIN, Olsztyn (PL)
 (73) UNIWERSYTET WARMIŃSKO-MAZURSKI W OLSZTYNIE, Olsztyn (PL)
 (54) Urządzenie do hodowli glonów

Y1 (11) **66237** (41) 2012 02 27
 (51) **E01C 5/14** (2006.01)
E01C 9/08 (2006.01)
E01C 9/10 (2006.01)
E04F 15/04 (2006.01)
 (21) 119265 (22) 2010 08 17
 (72) RADLIŃSKI TOMASZ, Ruś (PL)
 (73) RADLIŃSKI TOMASZ, Ruś (PL)
 (54) Płyta drogowa

Y1 (11) **66246** (41) 2012 04 10
 (51) **E01H 5/06** (2006.01)
 (21) 119364 (22) 2010 09 27
 (72) STOLARSKI ANTONI, Białystok (PL)
 (73) SAMASZ SPÓŁKA Z OGRANICZONĄ ODPOWIEDZIALNOŚCIĄ, Białystok (PL)
 (54) Pług do odśnieżania

Y1 (11) **66264** (41) 2007 02 19
 (51) **E04D 13/04** (2006.01)
E04D 1/30 (2006.01)
E04D 13/064 (2006.01)
 (62) 376553
 (21) 119904 (22) 2005 08 08
 (72) ŁAWNICZEK STANISŁAW, Nowa Cerkiew (PL)
 (73) ŁAWNICZEK STANISŁAW, Nowa Cerkiew (PL)
 (54) Rynna dachowa

Y1 (11) **66238** (41) 2012 02 27
 (51) **E04G 1/00** (2006.01)
E04G 1/24 (2006.01)
E04G 1/28 (2006.01)
E04G 3/18 (2006.01)
 (21) 119268 (22) 2010 08 18
 (72) MAKOWIECKI LESZEK, Poznań (PL)
 (73) PROMAG SPÓŁKA AKCYJNA, Poznań (PL)
 (54) Pomost roboczy składany

Y1 (11) **66243** (41) 2012 03 12
 (51) **E04H 17/00** (2006.01)
E04H 17/14 (2006.01)
E06B 11/02 (2006.01)
 (21) 119312 (22) 2010 09 07
 (72) POLAK ANDRZEJ, Rzeszów (PL)
 (73) POLAK ANDRZEJ ZMM MAXPOL ZAKŁAD PRACY CHRONIONEJ, Rzeszów (PL)
 (54) Segment budowli ogrodowej

Y1 (11) **66240** (41) 2012 02 27
 (51) **E04H 17/10** (2006.01)
E04H 17/24 (2006.01)
 (21) 119283 (22) 2010 08 26
 (72) GŁUSZEK MICHAŁ, Jaworzyna Śląska (PL)
 (73) GŁUSZEK MONIKA P. H. U. MISTAL, Słotwina (PL)
 (54) Przelotka, zwłaszcza ogrodzeniowa

Y1 (11) **66216** (41) 2011 02 28
 (51) **E04H 17/20** (2006.01)
F16L 21/08 (2006.01)
 (21) 118442 (22) 2009 08 24
 (72) WIŚNIEWSKI ANDRZEJ, Wielogłowy (PL); WIŚNIEWSKI
 TADEUSZ, Ubiad (PL)
 (73) WIŚNIEWSKI ANDRZEJ FIRMA PRODUKCYJNO-HANDLOWO-
 USŁUGOWA WIŚNIEWSKI, Wielogłowy (PL)
 (54) Zespół zakończenia rury, zwłaszcza sztachety ogrodzeniowej

Y1 (11) **66250** (41) 2012 04 23
 (51) **E06B 3/32** (2006.01)
A01K 1/00 (2006.01)
 (21) 119422 (22) 2010 10 18
 (72) MAŁECKI BOGDAN, Ludwinowo (PL)
 (73) MAŁECKI BOGDAN, Ludwinowo (PL)
 (54) Drzwi boksu

Y1 (11) **66252** (41) 2012 05 21
 (51) **E06B 9/44** (2006.01)
E06B 9/171 (2006.01)
E06B 9/56 (2006.01)
 (21) 119472 (22) 2010 11 10
 (72) CHWALBA WŁODZIMIERZ, Częstochowa (PL)
 (73) METAL UNION SPÓŁKA Z OGRANICZONĄ
 ODPOWIEDZIALNOŚCIĄ, Częstochowa (PL)
 (54) Rurka nawojowa

Y1 (11) **66270** (41) 2006 09 04
 (51) **E06B 9/58** (2006.01)
E06B 9/56 (2006.01)
 (62) 373206
 (21) 120659 (22) 2005 02 28
 (72) KARPIŃSKI JERZY, Radom (PL)
 (73) KARPIŃSKA MAŁGORZATA TAPPARELLA, Radom (PL)
 (54) Zespół prowadzenia boków tkaniny rolety materiałowej

Y1 (11) **66258** (41) 2012 04 10
 (51) **F16D 25/00** (2006.01)
F16D 29/00 (2006.01)
 (21) 119523 (22) 2010 11 24
 (30) PUV 136-2010 2010 09 27 SK
 (72) KIVADER MARIAN, Presov (SK)
 (73) FRAGOKOV-EXPORT, VYROBNE DRUZSTVO, Presov (SK)
 (54) Cylinder główny hydraulicznego sterowania sprzęgła

Y1 (11) **66254** (41) 2012 04 23
 (51) **F16D 29/00** (2006.01)
F16D 25/00 (2006.01)
 (21) 119519 (22) 2010 11 24
 (30) PUV 147-2010 2010 10 11 SK
 (72) KIVADER MARIAN, Presov (SK)
 (73) FRAGOKOV-EXPORT, VYROBNE DRUZSTVO, Presov (SK)
 (54) Hydrauliczny cylinder wyłączenia sprzęgła

Y1 (11) **66249** (41) 2012 04 23
 (51) **F16K 1/06** (2006.01)
F16K 27/07 (2006.01)
F16K 17/00 (2006.01)
 (21) 119413 (22) 2010 10 15

(72) STEFANOWSKI IGOR, Bielsko-Biała (PL)
 (73) STEFANOWSKI RYSZARD ŚLUSARSTWO PRODUKCYJNE
 EKSPORT-IMPORT, Bielsko-Biała (PL)
 (54) Zawór spustowy

Y1 (11) **66251** (41) 2012 05 07
 (51) **F16K 1/48** (2006.01)
F16K 1/10 (2006.01)
 (21) 119455 (22) 2010 10 28
 (72) ROGALKA MARCIN, Bystrzyca Kłodzka (PL); LISOWSKI
 ANDRZEJ, Kłodzko (PL); DEREŃ BOGUSŁAW, Gorzanów (PL);
 GOŁĄBEK EDMUND, Kłodzko (PL)
 (73) ZETKAMA SPÓŁKA AKCYJNA, Ścinawka Średnia (PL)
 (54) Zespół grzyba zaworu balansowego

Y1 (11) **66228** (41) 2011 12 19
 (51) **F23K 1/00** (2006.01)
B03C 1/22 (2006.01)
 (21) 119109 (22) 2010 06 17
 (72) STANA HENRYK, Bytom (PL)
 (73) STANA HENRYK, Bytom (PL)
 (54) Rynna magnetyczna uchylno-załadowcza

Y1 (11) **66218** (41) 2011 10 10
 (51) **F28G 1/08** (2006.01)
 (21) 118915 (22) 2010 04 08
 (72) KRÓTKI STANISŁAW, Cieszyń (PL)
 (73) FENIKS K & W SPÓŁKA Z OGRANICZONĄ
 ODPOWIEDZIALNOŚCIĄ SPÓŁKA KOMANDYTOWA, Cieszyń (PL)
 (54) Zgarniacz magnetytu

Y1 (11) **66242** (41) 2012 03 12
 (51) **F41C 23/00** (2006.01)
F41C 23/20 (2006.01)
 (21) 119301 (22) 2010 09 03
 (72) ZAWISZA MARIUSZ, Radom (PL); PAWŁAK JANUSZ, Radom (PL)
 (73) FABRYKA BRONI ŁUCZNIK RADOM SPÓŁKA Z OGRANICZONĄ
 ODPOWIEDZIALNOŚCIĄ, Radom (PL)
 (54) Przyłącze kolby teleskopowej szybkołączalnej w broni palnej

Y1 (11) **66232** (41) 2012 01 02
 (51) **G01F 15/00** (2006.01)
G01F 15/18 (2006.01)
 (21) 119146 (22) 2010 06 30
 (72) ISZCZEK HENRYK, Bestwinka (PL)
 (73) ISZCZEK HENRYK ZAKŁAD APARATURY POMIAROWEJ,
 Bestwinka (PL)
 (54) Obejma zabezpieczająca

Y1 (11) **66233** (41) 2012 01 16
 (51) **G01N 3/04** (2006.01)
G01N 33/483 (2006.01)
 (21) 119188 (22) 2010 07 15
 (72) LICHTAŃSKI PAWEŁ, Jaworzno (PL); WILCZEK PIOTR, Jaworzno (PL)
 (73) FUNDACJA ROZWOJU KARDIOCHIRURGII IM. PROF.
 ZBIGNIEWA RELIGI, Zabrze (PL)
 (54) Przyrząd do badań wytrzymałościowych, zwłaszcza próbek
 tkanki biologicznej

Y1 (11) **66229** (41) 2012 01 02
 (51) **G01N 21/65** (2006.01)
G01L 1/00 (2006.01)
G01B 11/16 (2006.01)
 (21) 119115 (22) 2010 06 21
 (72) BOROWICZ LECH, Warszawa (PL); BOROWICZ PAWEŁ,
 Warszawa (PL); LATEK MARIUSZ, Jeziorzany (PL)
 (73) INSTYTUT TECHNOLOGII ELEKTRONOWEJ, Warszawa (PL)
 (54) Przystawka kalibrująca

Y1 (11) **66219** (41) 2007 05 14
 (51) **H01R 13/46** (2006.01)
H01R 31/00 (2006.01)
 (62) 377986
 (21) 119003 (22) 2005 11 08
 (72) JARCO MAREK, Czechowice-Dziedzice (PL)
 (73) KONTAKT-SIMON SPÓŁKA AKCYJNA, Czechowice-Dziedzice (PL)
 (54) Płytki gniazda wtyczkowego podwójnego, z dwustronnym nawisem

Y1 (11) **66215** (41) 2010 12 20
 (51) **H04M 11/02** (2006.01)
G06F 3/00 (2006.01)
 (21) 118295 (22) 2009 06 17
 (72) TERESIŃSKI DARIUSZ, Warszawa (PL)
 (73) TERESIŃSKI DARIUSZ, Warszawa (PL)
 (54) Panel zewnętrzny domofonu z biometryczną kontrolą dostępu

INDEKS UDZIELONYCH PRAW OCHRONNYCH,
 WEDŁUG SYMBOLI MKP

Symbol MKP	Nr prawa ochronn.	Symbol MKP	Nr prawa ochronn.
1	2	1	2
A01D 34/28 (2006.01)	66244	B01F 7/16 (2006.01)	66223*
A01D 34/03 (2006.01)	66244*	B01J 2/10 (2006.01)	66223
A01D 34/63 (2006.01)	66244*	B03C 1/22 (2006.01)	66228*
A01D 34/412 (2006.01)	66245	B21F 11/00 (2006.01)	66225
A01D 34/52 (2006.01)	66245*	B22D 41/06 (2006.01)	66269
A01D 34/56 (2006.01)	66245*	B22D 41/04 (2006.01)	66269*
A01D 34/00 (2006.01)	66245*	B25J 15/02 (2006.01)	66225*
A01G 7/00 (2006.01)	66253*	B60N 2/28 (2006.01)	66231
A01H 13/00 (2006.01)	66253*	B60P 7/00 (2006.01)	66248*
A01K 1/10 (2006.01)	66268	B60P 1/26 (2006.01)	66220
A01K 5/01 (2006.01)	66268*	B60T 11/16 (2006.01)	66255
A01K 43/00 (2006.01)	66247	B60T 11/16 (2006.01)	66256
A01K 1/00 (2006.01)	66250*	B60T 11/20 (2006.01)	66257
A01M 1/02 (2006.01)	66262	B60T 11/10 (2006.01)	66257*
A01M 1/14 (2006.01)	66262*	B60T 11/20 (2006.01)	66259
A01M 1/16 (2006.01)	66262*	B60T 11/10 (2006.01)	66259*
A21C 11/02 (2006.01)	66266	B61B 3/00 (2006.01)	66221
A21C 11/12 (2006.01)	66266*	B61B 10/02 (2006.01)	66221*
A23B 5/015 (2006.01)	66247*	B61B 13/04 (2006.01)	66221*
A23L 3/28 (2006.01)	66247*	B61C 17/12 (2006.01)	66241
A47D 13/04 (2006.01)	66217	B62D 25/00 (2006.01)	66248*
A47D 13/08 (2006.01)	66217*	B62D 33/037 (2006.01)	66220*
A47F 5/11 (2006.01)	66230	B63B 43/14 (2006.01)	66236
A47F 7/00 (2006.01)	66235	B63B 15/00 (2006.01)	66236*
A47F 7/14 (2006.01)	66235*	B63H 23/06 (2006.01)	66265
A47F 7/28 (2006.01)	66224	B63H 25/42 (2006.01)	66265*
A47F 10/00 (2006.01)	66224*	B65D 65/00 (2006.01)	66224*
A47J 43/20 (2006.01)	66266*	B65D 23/08 (2006.01)	66224*
A47J 43/28 (2006.01)	66266*	B65D 5/18 (2006.01)	66226
A47J 41/02 (2006.01)	66267	B65D 71/72 (2006.01)	66226*
A47J 41/00 (2006.01)	66267*	B65D 5/18 (2006.01)	66227
A47K 3/00 (2006.01)	66234	B65D 71/72 (2006.01)	66227*
A47K 3/022 (2006.01)	66234*	B65D 27/30 (2006.01)	66261
A62C 27/00 (2006.01)	66248	B65D 55/02 (2006.01)	66261*
A62C 31/12 (2006.01)	66222	B65G 27/02 (2006.01)	66263
A63B 21/055 (2006.01)	66260	B65G 61/00 (2006.01)	66239
A63B 23/02 (2006.01)	66260*	C10L 5/48 (2006.01)	66223*

*) Prawo ochronne oznaczone więcej niż jednym symbolem klasyfikacyjnym. Ogłoszenie dotyczące tego prawa ochronnego można znaleźć pod symbolem klasyfikacyjnym odpowiadającym numerowi bez gwiazdki.

1	2	1	2
C12M 1/00 (2006.01)	66253	F16D 25/00 (2006.01)	66258
E01C 5/14 (2006.01)	66237	F16D 29/00 (2006.01)	66258*
E01C 9/08 (2006.01)	66237*	F16D 29/00 (2006.01)	66254
E01C 9/10 (2006.01)	66237*	F16D 25/00 (2006.01)	66254*
E01H 5/06 (2006.01)	66246	F16K 1/06 (2006.01)	66249
E04D 13/04 (2006.01)	66264	F16K 27/07 (2006.01)	66249*
E04D 1/30 (2006.01)	66264*	F16K 17/00 (2006.01)	66249*
E04D 13/064 (2006.01)	66264*	F16K 1/48 (2006.01)	66251
E04F 15/04 (2006.01)	66237*	F16K 1/10 (2006.01)	66251*
E04G 1/00 (2006.01)	66238	F16L 21/08 (2006.01)	66216*
E04G 1/24 (2006.01)	66238*	F23K 1/00 (2006.01)	66228
E04G 1/28 (2006.01)	66238*	F28G 1/08 (2006.01)	66218
E04G 3/18 (2006.01)	66238*	F41C 23/00 (2006.01)	66242
E04H 17/00 (2006.01)	66243	F41C 23/20 (2006.01)	66242*
E04H 17/14 (2006.01)	66243*	G01B 11/16 (2006.01)	66229*
E04H 17/10 (2006.01)	66240	G01F 15/00 (2006.01)	66232
E04H 17/24 (2006.01)	66240*	G01F 15/18 (2006.01)	66232*
E04H 17/20 (2006.01)	66216	G01L 1/00 (2006.01)	66229*
E06B 11/02 (2006.01)	66243*	G01N 21/00 (2006.01)	66263*
E06B 3/32 (2006.01)	66250	G01N 3/04 (2006.01)	66233
E06B 9/44 (2006.01)	66252	G01N 33/483 (2006.01)	66233*
E06B 9/171 (2006.01)	66252*	G01N 21/65 (2006.01)	66229
E06B 9/56 (2006.01)	66252*	G06F 3/00 (2006.01)	66215*
E06B 9/58 (2006.01)	66270	G09F 1/06 (2006.01)	66230*
E06B 9/56 (2006.01)	66270*	H01R 13/46 (2006.01)	66219
F01D 15/04 (2006.01)	66265*	H01R 31/00 (2006.01)	66219*
F16D 25/08 (2006.01)	66255*	H04M 11/02 (2006.01)	66215
F16D 25/08 (2006.01)	66256*		

INDEKS NUMEROWY
 UDZIELONYCH PRAW OCHRONNYCH

Nr prawa ochronn.	Symbol MKP	Nr prawa ochronn.	Symbol MKP
66215	H04M 11/02 (2006.01)	66243	E04H 17/00 (2006.01)
66216	E04H 17/20 (2006.01)	66244	A01D 34/28 (2006.01)
66217	A47D 13/04 (2006.01)	66245	A01D 34/412 (2006.01)
66218	F28G 1/08 (2006.01)	66246	E01H 5/06 (2006.01)
66219	H01R 13/46 (2006.01)	66247	A01K 43/00 (2006.01)
66220	B60P 1/26 (2006.01)	66248	A62C 27/00 (2006.01)
66221	B61B 3/00 (2006.01)	66249	F16K 1/06 (2006.01)
66222	A62C 31/12 (2006.01)	66250	E06B 3/32 (2006.01)
66223	B01J 2/10 (2006.01)	66251	F16K 1/48 (2006.01)
66224	A47F 7/28 (2006.01)	66252	E06B 9/44 (2006.01)
66225	B21F 11/00 (2006.01)	66253	C12M 1/00 (2006.01)
66226	B65D 5/18 (2006.01)	66254	F16D 29/00 (2006.01)
66227	B65D 5/18 (2006.01)	66255	B60T 11/16 (2006.01)
66228	F23K 1/00 (2006.01)	66256	B60T 11/16 (2006.01)
66229	G01N 21/65 (2006.01)	66257	B60T 11/20 (2006.01)
66230	A47F 5/11 (2006.01)	66258	F16D 25/00 (2006.01)
66231	B60N 2/28 (2006.01)	66259	B60T 11/20 (2006.01)
66232	G01F 15/00 (2006.01)	66260	A63B 21/055 (2006.01)
66233	G01N 3/04 (2006.01)	66261	B65D 27/30 (2006.01)
66234	A47K 3/00 (2006.01)	66262	A01M 1/02 (2006.01)
66235	A47F 7/00 (2006.01)	66263	B65G 27/02 (2006.01)
66236	B63B 43/14 (2006.01)	66264	E04D 13/04 (2006.01)
66237	E01C 5/14 (2006.01)	66265	B63H 23/06 (2006.01)
66238	E04G 1/00 (2006.01)	66266	A21C 11/02 (2006.01)
66239	B65G 61/00 (2006.01)	66267	A47J 41/02 (2006.01)
66240	E04H 17/10 (2006.01)	66268	A01K 1/10 (2006.01)
66241	B61C 17/12 (2006.01)	66269	B22D 41/06 (2006.01)
66242	F41C 23/00 (2006.01)	66270	E06B 9/58 (2006.01)

407

**DECYZJE O ODMOWIE UDZIELENIA
PRAWA OCHRONNEGO
(wydane po ogłoszeniu o zgłoszeniu)**

Poniższe zestawienie zawiera kolejno: numer zgłoszenia wzoru użytkowego oraz numer i rok wydania Biuletynu Urzędu Patentowego, w którym zgłoszenie zostało ogłoszone (dla zgłoszeń wydzielonych lub przekształconych ze zgłoszenia wynalazku umieszczono w nawiasie numer zgłoszenia macierzystego).

118117	21/2010	118996	23/2011
118759	17/2011	120238	26/2011
118857	20/2011		

408

**DECYZJE O UMORZENIU POSTĘPOWANIA
(wydane po ogłoszeniu o zgłoszeniu)**

Poniższe zestawienie zawiera kolejno: numer zgłoszenia wzoru użytkowego oraz numer i rok wydania Biuletynu Urzędu Patentowego, w którym zgłoszenie zostało ogłoszone (dla zgłoszeń wydzielonych lub przekształconych ze zgłoszenia wynalazku umieszczono w nawiasie numer zgłoszenia macierzystego).

118271	26/2010	119331	07/2012
118717	16/2011	119647	15/2012
119064	22/2011		

409

**DECYZJE STWIERDZAJĄCE WYGAŚNIĘCIE
DECYZJI O UDZIELENIU PRAWA OCHRONNEGO**

Poniższe zestawienie zawiera kolejno: numer zgłoszenia wzoru użytkowego oraz numer i rok wydania Biuletynu Urzędu Patentowego, w którym zgłoszenie zostało ogłoszone (dla zgłoszeń wydzielonych lub przekształconych ze zgłoszenia wynalazku umieszczono w nawiasie numer zgłoszenia macierzystego).

118764	17/2011	119043	24/2011
118902	21/2011	119055	25/2011
118952	22/2011	119078	26/2011

410

**WPISY I ZMIANY W REJESTRZE
PRAW OCHRONNYCH
(nieuwzględnione w innych samodzielnych ogłoszeniach)**

Poniższe zestawienie zawiera kolejno: kod rodzaju prawa, numer prawa ochronnego, datę wpisu, oznaczenie rubryki, w której dokonano wpisu lub zmiany oraz treść wpisu. Poszczególne rubryki rejestru praw ochronnych zawierają następujące dane:

rubryka A - nazwisko i imię albo nazwa, miejsce zamieszkania albo siedziba uprawnionego z prawa ochronnego (miejscowość, kraj) oraz numer identyfikacji podatkowej NIP, a także numer PESEL albo numer identyfikacyjny REGON, o ile zgłaszający je wskazał,

rubryka B - tytuł wzoru użytkowego,

rubryka C - nazwisko i imię twórcy wzoru użytkowego oraz jego miejsce zamieszkania (miejscowość, kraj),

rubryka D - prawa ograniczające prawo ochronne,

rubryka E - wpisy uzupełniające stan prawny prawa ochronnego,

rubryka F - wnioski o unieważnienie i sprzeciwy oraz decyzje dotyczące danego prawa ochronnego,

rubryka G - data unieważnienia lub data i przyczyna wygaśnięcia prawa ochronnego.

Uwaga: Publikacji podlegają: zmiana uprawnionego, twórcy, zmiana nazwy uprawnionego, prawa ograniczające prawo ochronne, sprostowania istotnych pomyłek.

(Y1) **62428** 2012 07 12 A. Wprowadzono zmianę uprawnionego przez wykreślenie wpisu: KLIMAS JOANNA, Kuźnica Kiedrzyńska, Polska; KLIMAS WOJCIECH, Kuźnica Kiedrzyńska, Polska i dokonanie wpisu: WKRĘT-MET SPÓŁKA Z OGRANICZONĄ ODPOWIEDZIALNOŚCIĄ SPÓŁKA KOMANDYTOWA, Mykanów, Polska, 002747648

(Y1) **65397** 2012 06 25 A. Wprowadzono zmianę nazwy uprawnionego przez wykreślenie wpisu: ZAKŁAD ELEKTRONIKI GÓRNICZEJ ZEG SPÓŁKA AKCYJNA, Tychy, Polska, 271178334 i dokonanie wpisu: KOPEX ELECTRIC SYSTEMS SPÓŁKA AKCYJNA, Tychy, Polska, 271178334

(Y1) **65464** 2012 07 10 A. Wprowadzono zmianę nazwy uprawnionego przez wykreślenie wpisu: PROFARB I SPÓŁKA Z OGRANICZONĄ ODPOWIEDZIALNOŚCIĄ, Gliwice, Polska, 277867388 i dokonanie wpisu: PROFARB - GRUPA CHEMICZNA SPÓŁKA Z OGRANICZONĄ ODPOWIEDZIALNOŚCIĄ, Gliwice, Polska, 277867388

(Y1) **65639** 2012 07 09 A. Wprowadzono zmianę uprawnionego przez wykreślenie wpisu: KOHER SPÓŁKA Z OGRANICZONĄ ODPOWIEDZIALNOŚCIĄ, Dębica, Polska, 180161516 i dokonanie wpisu: KOHER Spółka Akcyjna, Dębica, Polska

(Y1) **65640** 2012 07 09 A. Wprowadzono zmianę uprawnionego przez wykreślenie wpisu: KOHER SPÓŁKA Z OGRANICZONĄ ODPOWIEDZIALNOŚCIĄ, Dębica, Polska, 180161516 i dokonanie wpisu: KOHER Spółka Akcyjna, Dębica, Polska

(Y1) **65770** 2012 07 12 A. Wprowadzono zmianę uprawnionego przez wykreślenie wpisu: EDICA SPÓŁKA AKCYJNA, Poznań, Polska, 632094670 i dokonanie wpisu: EDICA SPÓŁKA Z OGRANICZONĄ ODPOWIEDZIALNOŚCIĄ, Poznań, Polska, 300868150

(Y1) **65878** 2012 06 25 D. Dokonać wpis o brzmieniu: Na mocy umowy z dnia 27 grudnia 2010 r. udzielono licencji pełnej i wyłącznej na korzystanie z wzoru użytkowego przez spółkę Galeco Sp. z o.o., Balice, Polska na czas nieokreślony.

(Y1) **65879** 2012 06 25 D. Dokonać wpis o brzmieniu: Na mocy umowy z dnia 27 grudnia 2010 r. udzielono licencji pełnej i wyłącznej na korzystanie z wzoru użytkowego przez spółkę Galeco Sp. z o.o., Balice, Polska na czas nieokreślony.

(Y1) **65888** 2012 06 25 D. Dokonać wpis o brzmieniu: Na mocy umowy z dnia 27 grudnia 2010 r. udzielono licencji pełnej i wyłącznej na korzystanie z wzoru użytkowego przez spółkę Galeco Sp. z o.o., Balice, Polska na czas nieokreślony.

(Y1) **65961** 2012 07 10 D. Dokonać wpis o brzmieniu: Na mocy umowy z dnia 27 grudnia 2010 r. udzielono licencji pełnej i wyłącznej na korzystanie z wynalazku przez spółkę Galeco Sp. z o.o., Balice, Polska na czas nieokreślony

411

**DECYZJE O UNIEWAŻNIENIU
PRAWA OCHRONNEGO**

Poniższe zestawienie zawiera kolejno: kod rodzaju prawa, numer unieważnionego prawa ochronnego, datę unieważnienia oraz treść decyzji.

(Y1) 63103 2011 09 22 Unieważniono w całości

412

DECYZJE O WYGASNIĘCIU PRAWA OCHRONNEGO

Poniższe zestawienie zawiera kolejno: kod rodzaju prawa, numery praw ochronnych, które wygasły na podstawie art. 90 ust. 1 pkt 2 - 4 w związku z art. 100 ust. 1 ustawy z dnia 30.06.2000 r. - Prawo własności przemysłowej oraz datę wygaśnięcia prawa ochronnego.

(Y1) 62759 2011 11 12
(Y1) 62845 2011 11 21

(Y1) 63059 2011 11 20
(Y1) 63137 2011 11 03

(Y1) 63138 2011 11 03
(Y1) 63139 2011 11 03
(Y1) 63140 2011 11 03
(Y1) 63141 2011 11 03
(Y1) 64020 2011 11 16
(Y1) 64072 2011 10 31
(Y1) 64073 2011 11 13
(Y1) 64224 2011 11 07
(Y1) 64233 2011 11 20

(Y1) 64312 2011 11 30
(Y1) 64382 2011 11 27
(Y1) 64384 2011 11 27
(Y1) 64392 2011 11 16
(Y1) 64393 2011 11 16
(Y1) 64511 2011 11 17
(Y1) 65329 2011 11 12
(Y1) 65496 2011 11 14

C. WZORY PRZEMYSŁOWE

Cyfrowe kody identyfikacyjne (wg normy WIPO ST. 80), które poprzedzają informacje o dokonanej rejestracji oznaczają:

- (11) – numer rejestracji oraz rejestracji międzynarodowej
- (15) – data rejestracji międzynarodowej
- (21) – numer zgłoszenia
- (22) – data zgłoszenia
- (30) – pierwszeństwo
- (45) – data publikacji rejestracji międzynarodowej
- (51) – symbol klasy wzoru przemysłowego
- (54) – określenie przedmiotu wzoru
- (55) – rysunek wzoru lub fotografię wzoru
- (72) – imię i nazwisko twórcy wzoru
- (73) – nazwisko i imię bądź nazwę uprawnionego

413

REJESTRACJA

(od nr 18 699 do nr 18 830)

(51) 09-03 (11) **18699** (22) 2012 03 01 (21) 19339
 (73) SZCZEPANEK ANDRZEJ, Rybnik, (PL)
 (72) SZCZEPANEK ANDRZEJ
 (54) Zbiorcze opakowanie transportowe
 (55)



(51) 10-04 (11) **18700** (22) 2012 03 09 (21) 19381
 (73) INSTYTUT AGROFIZYKI IM. BOHDANA DOBRZAŃSKIEGO PAN,
 Lublin, (PL)
 (72) RUDKO TADEUSZ, TADLA MARCIN
 (54) Miernik siły
 (55)



(51) 09-99 (11) **18701** (22) 2012 03 09 (21) 19382
 (73) INSTYTUT AGROFIZYKI IM. BOHDANA DOBRZAŃSKIEGO PAN,
 Lublin, (PL)
 (72) WIĄCEK DARIUSZ, STROBEL WACŁAW

(54) Zbiornik sedymentacyjny do oleju rzepakowego
 (55)



(51) 09-03 (11) **18702** (22) 2012 03 09 (21) 19383
 (73) INSTYTUT AGROFIZYKI IM. BOHDANA DOBRZAŃSKIEGO PAN,
 Lublin, (PL)
 (72) TYS JERZY, RUSINEK ROBERT
 (54) Urządzenie do hermetycznego transportu rzepaku
 (55)



(51) 15-03 (11) **18703** (22) 2012 03 14 (21) 19398
 (73) PRZEDSIĘBIORSTWO USŁUGOWO PRODUKCYJNO
 HANDLOWE „DZIEKAN”, Solec Zdrój, (PL)
 (72) DZIEKAN KRZYSZTOF

(54) Agregat rolniczy wielozadaniowy
(55)

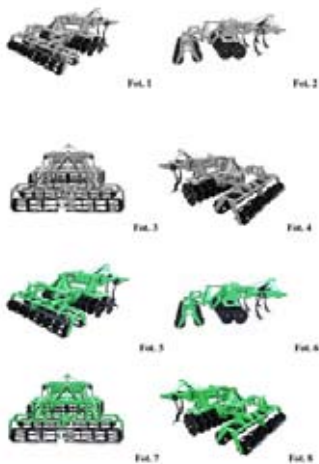

(51) 22-99 (11) **18704** (22) 2012 03 16 (21) 19411
(73) FABRYKA BRONI ŁUCZNIK RADOM SPÓŁKA Z OGRANICZONĄ
ODPOWIEDZIALNOŚCIĄ, Radom, (PL)
(72) PIECHOTA NORBERT, DYGAS PIOTR
(54) Taktyczny pas nośny
(55)



(51) 22-01 (11) **18705** (22) 2012 03 16 (21) 19412
(73) FABRYKA BRONI ŁUCZNIK RADOM SPÓŁKA Z OGRANICZONĄ
ODPOWIEDZIALNOŚCIĄ, Radom, (PL)
(72) MADEJ PAWEŁ, KOZIEŁ KRZYSZTOF
(54) Chwyt przedni odłączalny do broni strzeleckiej.
(55)

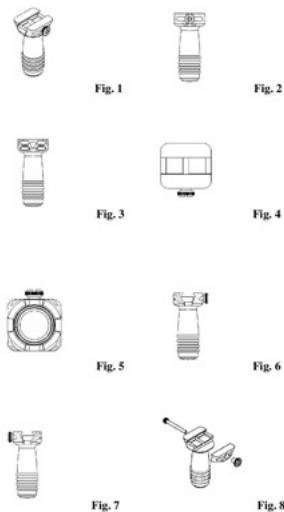

(51) 22-01 (11) **18706** (22) 2012 03 16 (21) 19413
(73) FABRYKA BRONI ŁUCZNIK RADOM SPÓŁKA Z OGRANICZONĄ
ODPOWIEDZIALNOŚCIĄ, Radom, (PL)
(72) PŁATOS TOMASZ, ZAWISZA MARIUSZ

(54) Zespół klipsów do łączenia magazynków broni strzeleckiej.
(55)



(51) 22-01 (11) **18707** (22) 2012 03 16 (21) 19414
(73) FABRYKA BRONI ŁUCZNIK RADOM SPÓŁKA Z OGRANICZONĄ
ODPOWIEDZIALNOŚCIĄ, Radom, (PL)
(72) PAWLAK JANUSZ, MADEJ PAWEŁ
(54) Magazynek do broni strzeleckiej
(55)



(51) 13-03 (11) **18708** (22) 2012 03 23 (21) 19433
(73) MRÓZ PAWEŁ INTEGRA, Tarnów, (PL)
(72) MRÓZ PAWEŁ
(54) Wisząca obudowa teletechniczna
(55)

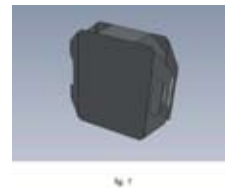

(51) 25-01 (11) **18709** (22) 2011 12 29 (21) 19158
(73) OLAN SPÓŁKA Z OGRANICZONĄ ODPOWIEDZIALNOŚCIĄ,
Siedlce, (PL)
(72) ZWOLIŃSKI MIROŚŁAW
(54) Deskowanie fundamentowe
(55)

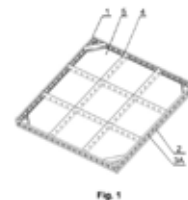

(51) 25-04 (11) **18710** (22) 2011 12 29 (21) 19159
 (73) OLAN SPÓŁKA Z OGRANICZONĄ ODPOWIEDZIALNOŚCIĄ,
 Siedlce, (PL)
 (72) ZWOLIŃSKI MIROSŁAW
 (54) Pomost rusztowania fasadowego
 (55)



(51) 31-00 (11) **18711** (22) 2011 11 24 (21) 19002
 (73) BIZNES I TURYSTYKA GRUPA DORADCZA PIOTR SKUPIEWSKI,
 Brzesko, (PL)
 (72) SKUPIEWSKI PIOTR
 (54) Dozownik do nalewania płynów pod ciśnieniem
 (55)

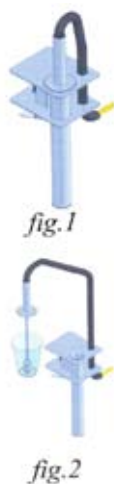

(51) 01-04 (11) **18712** (22) 2011 08 22 (21) 18648
 (73) NOVICA SPÓŁKA Z OGRANICZONĄ ODPOWIEDZIALNOŚCIĄ,
 Piekary Śląskie, (PL)
 (72) JANUS MAREK MARIAN
 (54) Osłonka wyrobów spożywczych, zwłaszcza wędliniarskich.
 (55)

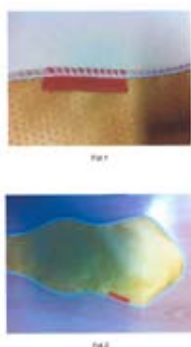

(51) 09-03 (11) **18713** (22) 2012 01 31 (21) 19245
 (73) HERSTA STAŚKIEWICZ I SPÓŁKA SPÓŁKA JAWNA,
 Lubczyna, (PL)
 (72) STAŚKIEWICZ KATARZYNA

(54) Pudełko
 (55)

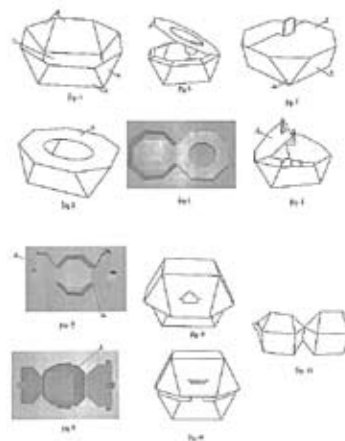

(51) 09-03 (11) **18714** (22) 2011 04 07 (21) 18052
 (73) SZEWCZYK WITOLD, Zielona Góra, (PL)
 (72) SZEWCZYK WITOLD
 (54) Pojemnik na 2 obręcze kół pojazdów
 (55)



(51) 09-01 (11) **18715** (22) 2012 01 31 (21) 19248
 (73) INTERSILESIA MCBRIDE POLSKA SPÓŁKA Z OGRANICZONĄ
 ODPOWIEDZIALNOŚCIĄ, Strzelce Opolskie, (PL)
 (72) GAZDA MARIUSZ
 (54) Butelka Ala
 (55)

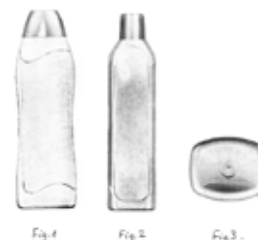

(51) 09-01 (11) **18716** (22) 2012 02 13 (21) 19270
 (73) NIKOŃCZUK BARTOSZ, Siedlce, (PL)
 (72) BIAŁAS PIOTR
 (54) Słoik z szatą graficzną w postaci etykiety, kontretykiety i banderoli
 (55)



(51) 07-03 (11) **18717** (22) 2012 02 29 (21) 19336
 (73) FABRYKA NAKRYĆ STOŁOWYCH GERPOL SPÓŁKA
 Z OGRANICZONĄ ODPOWIEDZIALNOŚCIĄ, Drzewica, (PL)
 (72) WIŚNIEWSKI PAWEŁ JAROSŁAW
 (54) Komplet sztućców
 (55)

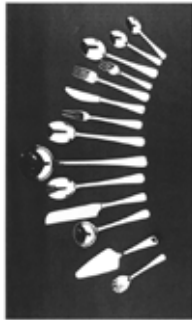

Fig. 1

(51) 25-02 (11) **18718** (22) 2011 11 24 (21) 19568
 (73) ŚWIERKOWSKI RYSZARD, Poznań, (PL)
 (72) ŚWIERKOWSKI RYSZARD, ŚWIERKOWSKA SYLWIA
 (54) Pasek antypoślizgowy
 (55)



Fig. 1



Fig. 3



Fig. 2



Fig. 4

(51) 25-02 (11) **18719** (22) 2012 02 14 (21) 19279
 (73) ZABRODIN ANDREJ, Borne Sulinowo, (PL); ZABRODIN
 ANDRZEJ, Borne Sulinowo, (PL)
 (72) ZABRODIN ANDREJ, ZABRODIN ANDRZEJ
 (54) Uchwyt parapetowy
 (55)



(51) 07-03 (11) **18720** (22) 2012 02 29 (21) 19335
 (73) FABRYKA NAKRYĆ STOŁOWYCH GERPOL SPÓŁKA
 Z OGRANICZONĄ ODPOWIEDZIALNOŚCIĄ, Drzewica, (PL)
 (72) WIŚNIEWSKI PAWEŁ JAROSŁAW
 (54) Komplet sztućców
 (55)



Fig. 1

(51) 06-04 (11) **18721** (22) 2012 02 13 (21) 19274
 (73) LA SEK WOJCIECH, Czerwionka-Leszczyny, (PL)
 (72) LA SEK WOJCIECH
 (54) Meble skórne la sek
 (55)

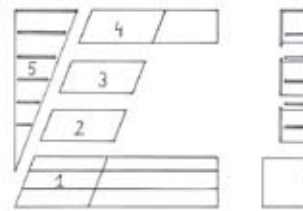

Fig. 1

(51) 06-01 (11) **18722** (22) 2012 02 15 (21) 19284
 (73) NEUBERG-PIWOWARCZYK IZABELA, Jasienica, (PL)
 (72) NEUBERG-PIWOWARCZYK IZABELA
 (54) Zestaw mebli ogrodowych
 (55)



Fig. 1



Fig. 2



Fig. 3

(51) 09-05 (11) **18723** (22) 2012 02 28 (21) 19326
 (73) OPTIBLOK SPÓŁKA Z OGRANICZONĄ ODPOWIEDZIALNOŚCIĄ,
 Warszawa, (PL)
 (72) KRASNODĘBSKA JOLANTA
 (54) Opakowanie
 (55)



(51) 23-04 (11) **18724** (22) 2012 02 29 (21) 19329
 (73) EUROCHEM PODNIEŚIŃSCY, KOZŁOWSCY SPÓŁKA JAWNA,
 Gołków, (PL)
 (72) KOZŁOWSKI JACEK, PODNIEŚIŃSKI MARCIN, KOZŁOWSKI
 MARCIN

(54) Pojemnik na kostki owadobójcze lub zapachowe
(55)

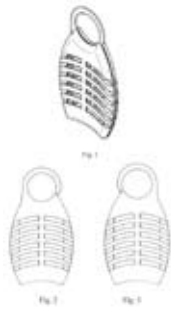

(51) 99-00 (11) **18725** (22) 2012 02 29 (21) 19332
(73) BRONIKOWSKA ELŻBIETA ZUZANNA, Warszawa, (PL)
(72) BRONIKOWSKA ELŻBIETA ZUZANNA
(54) Nośnik informacyjny
(55)

ELDIAGRAM - Archetypowa forma funkcjonowania człowieka w zależności od świadomości i stopnia rozwoju.

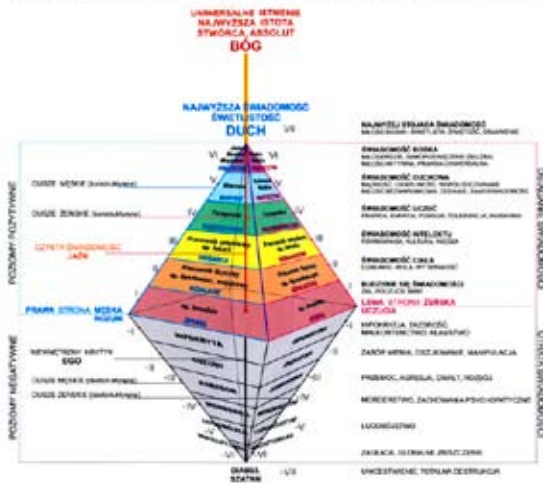

(51) 99-00 (11) **18726** (22) 2012 03 01 (21) 19343
(73) A-Z MEDICA SPÓŁKA Z OGRANICZONĄ ODPOWIEDZIALNOŚCIĄ, Gdańsk, (PL)
(72) KOSTRZYŃSKI ROMAN
(54) Znak graficzny zwłaszcza na opakowanie produktu medycznego i/lub spożywczego
(55)



(51) 06-04 (11) **18727** (22) 2012 03 01 (21) 19344
(73) ELITA SPÓŁKA Z OGRANICZONĄ ODPOWIEDZIALNOŚCIĄ, Sztumskie Pole, (PL)
(72) CZEBIOŁKO MAREK

(54) Szafka łazienkowa
(55)

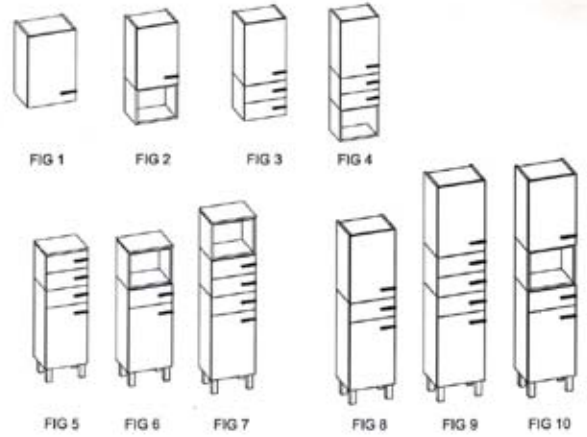

(51) 06-04 (11) **18728** (22) 2012 03 05 (21) 19362
(73) NUZZI COLLEZIONE SPÓŁKA Z OGRANICZONĄ ODPOWIEDZIALNOŚCIĄ, Gdańsk, (PL)
(72) KONICKI MARCIN, GROBLEWSKA NATALIA
(54) System mebli pokojowych
(55)

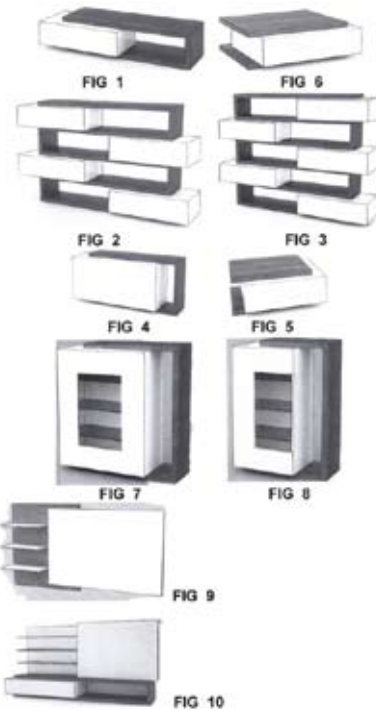

(51) 28-03 (11) **18729** (22) 2012 03 06 (21) 19364
(73) LEŚNIAK MARCIN VACU ACTIV, Słupsk, (PL)
(72) LEŚNIAK MARCIN
(54) Urządzenie do masażu ciała
(55)



(51) 26-05 (11) **18730** (22) 2012 03 06 (21) 19365
(73) BIENIAK JACEK, Warszawa, (PL)
(72) BIENIAK JACEK

(54) Kształtka boczna oprawy lampy
(55)



Fig. 1

(51) 08-06 (11) **18731** (22) 2012 03 07 (21) 19366
(73) KUBASIAK TOMASZ F.P.U.H. AKCES-PLAST, Sucha
Beskidzka, (PL)

(72) KUBASIAK TOMASZ
(54) Uchwyt meblowy
(55)



Fig. 1



Fig. 2



Fig. 3

(51) 26-02 (11) **18732** (22) 2012 03 07 (21) 19368
(73) CHUDY JOANNA GLAS HIT EKSPORT IMPORT, Wręczyca
Wielka, (PL)

(72) CHUDY JOANNA, CHUDY GRZEGORZ
(54) Obudowa znicza z elementem transparentnym
(55)



Fig. 1

Fig. 1a

Fig. 2

Fig. 2a



Fig. 3

Fig. 3a

Fig. 4

Fig. 4a



Fig. 5

Fig. 5a

Fig. 6

Fig. 6a



Fig. 7

Fig. 7a

Fig. 8

Fig. 8a

(51) 26-02 (11) **18733** (22) 2012 03 07 (21) 19369
(73) CHUDY JOANNA GLAS HIT EKSPORT IMPORT, Wręczyca
Wielka, (PL)
(72) CHUDY JOANNA, CHUDY GRZEGORZ

(54) Obudowa znicza z elementem transparentnym
(55)



Fig. 1

Fig. 1a

Fig. 2

Fig. 2a

Fig. 3

Fig. 3a

Fig. 4

Fig. 4a

(51) 26-02 (11) **18734** (22) 2012 03 12 (21) 19387
(73) HUTA SZKŁA WYMIARKI SPÓŁKA AKCYJNA, Wymiarki, (PL)
(72) WESOŁY WOJCIECH, DREJER ANDRZEJ, NAGI EWA,
FIŁOŃCZUK MAREK
(54) Osłona znicza
(55)



(51) 26-02 (11) **18735** (22) 2012 03 12 (21) 19388
(73) HUTA SZKŁA WYMIARKI SPÓŁKA AKCYJNA, Wymiarki, (PL)
(72) WESOŁY WOJCIECH, DREJER ANDRZEJ, NAGI EWA,
FIŁOŃCZUK MAREK
(54) Osłona znicza
(55)



(51) 25-01 (11) **18736** (22) 2012 03 12 (21) 19389
(73) ZIELIŃSKA BOŻENA, Bulowice, (PL)
(72) ZIELIŃSKA BOŻENA
(54) Osadczy element dystansowy.
(55)

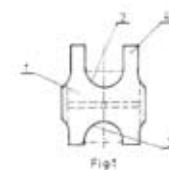

Fig. 1

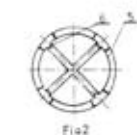
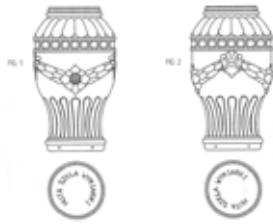
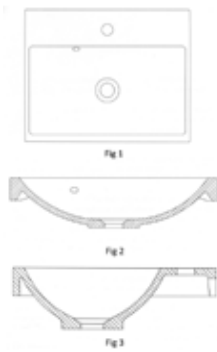

Fig. 2

(51) 26-02 (11) **18737** (22) 2012 03 13 (21) 19397
 (73) HUTA SZKŁA WYMIARKI SPÓŁKA AKCYJNA, Wymiarki, (PL)
 (72) WESOŁY WOJCIECH, DREJER ANDRZEJ, NAGI EWA,
 FIŁOŃCZUK MAREK
 (54) Osłona znicza
 (55)



(51) 23-02 (11) **18738** (22) 2012 03 14 (21) 19399
 (73) ELITA SPÓŁKA Z OGRANICZONĄ ODPOWIEDZIALNOŚCIĄ,
 Sztumskie Pole, (PL)
 (72) CZEBIOŁKO MAREK
 (54) Umywalka KWADRO
 (55)



(51) 12-16 (11) **18739** (22) 2012 03 16 (21) 19416
 (73) STEFANIAK ANDRZEJ, Świdnik, (PL)
 (72) STEFANIAK ANDRZEJ
 (54) Gadżet kibica w postaci skrzydła
 (55)



(51) 19-03 (11) **18740** (22) 2012 03 19 (21) 19417
 (73) PROMA LECH I KIEŁBASIŃSCY SPÓŁKA JAWNA, Gdynia, (PL)
 (72) KIEŁBASIŃSKI HENRYK
 (54) Nośnik reklamowy
 (55)

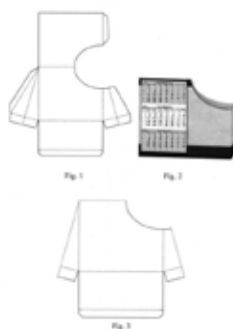

(51) 06-01 (11) **18741** (22) 2012 03 19 (21) 19418
 (73) INTERS SPÓŁKA Z OGRANICZONĄ ODPOWIEDZIALNOŚCIĄ,
 Kępno, (PL)
 (72) WALCZAK WOJCIECH
 (54) Sofa narożna rozkładana
 (55)



(51) 02-02 (11) **18742** (22) 2012 03 20 (21) 19419
 (73) CZWARTKOWSKA URSZULA, Sobieszyn, (PL)
 (72) CZWARTKOWSKA URSZULA
 (54) Suknia damska
 (55)



(51) 25-02 (11) **18743** (22) 2012 03 21 (21) 19420
 (73) CUGIER EDMUND USŁUGI BUDOWLANE, Leszno, (PL)
 (72) CUGIER EDMUND
 (54) Segment ekranu akustycznego z drzwiami ewakuacyjnymi
 (55)

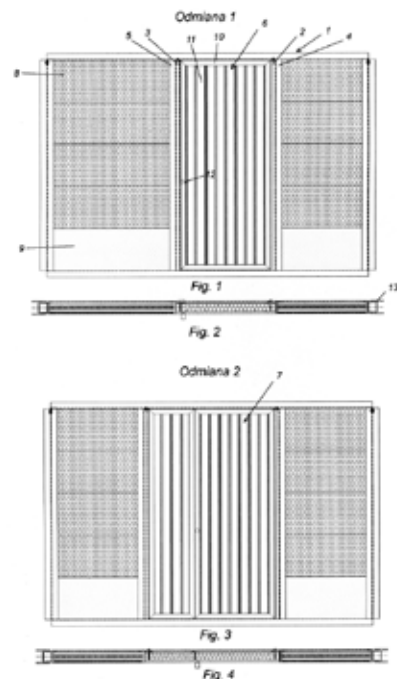

(51) 11-02 (11) **18744** (22) 2012 03 21 (21) 19424
 (73) ANDRZEJEWSKI TOMASZ, Szałe, (PL); DURAJSKI DARIUSZ,
 Blizanów Drugi, (PL)
 (72) ANDRZEJEWSKI TOMASZ, DURAJSKI DARIUSZ
 (54) Patera
 (55)

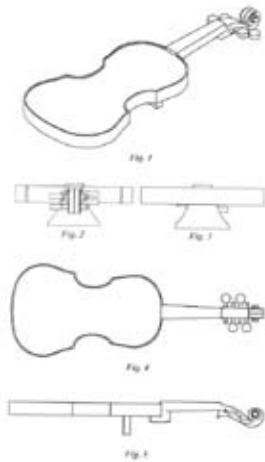

(51) 08-08 (11) **18745** (22) 2012 03 22 (21) 19428
 (73) DŁUGOŁĘCKI JANUSZ ZAKŁAD PRZETWÓRSTWA TWORZYW
 SZTUCZNYCH, Obrowo, (PL)
 (72) DŁUGOŁĘCKI JANUSZ
 (54) Uchwyt
 (55)



Fig. 1

(51) 01-03 (11) **18746** (22) 2012 03 23 (21) 19434
 (73) AGROHURT DOJRZEWAŁNIA SERÓW SPÓŁKA JAWNA KUPREL
 C.L., Mońki, (PL)
 (72) KUPREL CZESŁAW, KUPREL LESZEK
 (54) Tacka foliowa z serem
 (55)



Fig. 1



Fig. 2



Fig. 3

(51) 21-01 (11) **18747** (22) 2012 03 23 (21) 19436
 (73) ALEXIS II E I M ŁUKASIK SPÓŁKA JAWNA, Reguły, (PL)
 (72) ŁUKASIK ELŻBIETA, ŁUKASIK MAREK

(54) Jeżdżąca zabawka
 (55)



(51) 15-09 (11) **18748** (22) 2012 03 26 (21) 19442
 (73) PIOTROWSKI HUBERT, Węgorzewo, (PL)
 (72) PIOTROWSKI HUBERT
 (54) Zaginarka do blach
 (55)



(51) 08-06 (11) **18749** (22) 2012 03 26 (21) 19446
 (73) P.P.H. MEDOS MARIAN BUŁAWKA, EWA BUŁAWKA SPÓŁKA
 JAWNA, Chełmno, (PL)
 (72) BUŁAWKA PAWEŁ, JURCZAK BOGDAN
 (54) Kłamka
 (55)

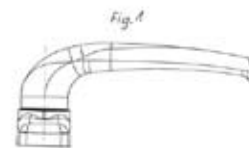

Fig. 2

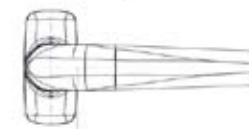
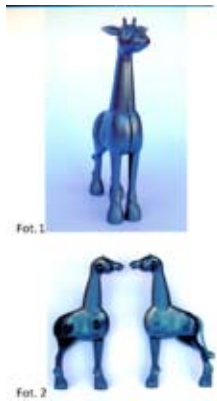

Fig. 3



(51) 21-01 (11) **18750** (22) 2012 03 27 (21) 19452
 (73) TOPCZEWSKI ANDRZEJ, Białystok, (PL)
 (72) TOPCZEWSKI ANDRZEJ

(54) Zabawka żyrafa
(55)



(51) 21-01 (11) **18751** (22) 2012 03 27 (21) 19453
(73) TOPCZEWSKI ANDRZEJ, Białystok, (PL)
(72) TOPCZEWSKI ANDRZEJ
(54) Zabawka słoń
(55)



(51) 01-04 (11) **18752** (22) 2012 03 22 (21) 19427
(73) ZAKŁAD MIĘSNY DOBROWOLSCY SPÓŁKA Z OGRANICZONĄ
ODPOWIEDZIALNOŚCIĄ SPÓŁKA KOMANDYTOWA, Wadowice
Górne, (PL)
(72) DOBROWOLSKI ADAM
(54) Osłonka tekstylna dla wędlin
(55)

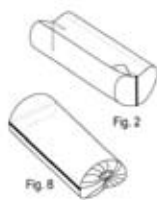

(51) 25-02 (11) **18753** (22) 2012 03 27 (21) 19458
(73) ALUPROFIL SPÓŁKA Z OGRANICZONĄ
ODPOWIEDZIALNOŚCIĄ, Warszawa, (PL)
(72) WIŚNIEWSKI TADEUSZ, STOKOWSKI DARIUSZ
(54) Listwa profilowa drzwi przesuwanych
(55)

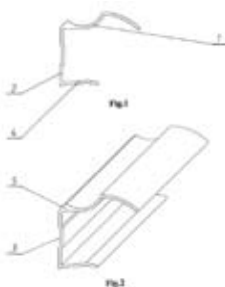

(51) 99-00 (11) **18754** (22) 2012 03 27 (21) 19461
(73) CAHIT TEXTIL POLSKA SPÓŁKA Z OGRANICZONĄ
ODPOWIEDZIALNOŚCIĄ, Sękocin Nowy, (PL)
(72) CAHIT KAPLAN
(54) Logo
(55)



(51) 26-02 (11) **18755** (22) 2012 03 29 (21) 19466
(73) VITROSILICON SPÓŁKA AKCYJNA, Iłowa, (PL)
(72) DUSZYŃSKA-SOKOŁOWSKA JOANNA, MATUSIAK ZBIGNIEW,
ROPSKI ARTUR
(54) Osłona znicza
(55)



(51) 12-10 (11) **18756** (22) 2012 03 29 (21) 19467
(73) SUSKI EDMUND UNICAMP, Bircza, (PL)
(72) SUSKI EDMUND
(54) Przyczepa kempingowa
(55)



(51) 25-02 (11) **18757** (22) 2012 03 29 (21) 19479
(73) WIĘCEK BOGDAN BUDMAT, Płock, (PL)
(72) WIĘCEK BOGDAN, CHABOWSKI ANDRZEJ
(54) Metalowy hak do rynien półkolistych
(55)



(51) 26-02 (11) **18758** (22) 2012 04 02 (21) 19490
(73) HUTA SZKŁA GLOSS GLONEK-BUSZ SPÓŁKA JAWNA,
Poniec, (PL)

(72) BUSZ MARIUSZ, KĘDZIERSKI ADAM
 (54) Pojemnik znicza
 (55)



Fig. 1

(51) 26-05 (11) **18759** (22) 2012 04 02 (21) 19491
 (73) HUTA SZKŁA GLOSS GLONEK-BUSZ SPÓŁKA JAWNA,
 Poniec, (PL)
 (72) BUSZ MARIUSZ, KĘDZIERSKI ADAM
 (54) Pojemnik znicza
 (55)



(51) 26-05 (11) **18760** (22) 2012 04 02 (21) 19492
 (73) HUTA SZKŁA GLOSS GLONEK-BUSZ SPÓŁKA JAWNA,
 Poniec, (PL)
 (72) BUSZ MARIUSZ, KĘDZIERSKI ADAM
 (54) Pojemnik znicza
 (55)



(51) 26-05 (11) **18761** (22) 2012 04 02 (21) 19493
 (73) HUTA SZKŁA GLOSS GLONEK-BUSZ SPÓŁKA JAWNA,
 Poniec, (PL)
 (72) BUSZ MARIUSZ, KĘDZIERSKI ADAM
 (54) Pojemnik znicza
 (55)



Fig. 4

(51) 26-05 (11) **18762** (22) 2012 04 02 (21) 19494
 (73) HUTA SZKŁA GLOSS GLONEK-BUSZ SPÓŁKA JAWNA,
 Poniec, (PL)
 (72) BUSZ MARIUSZ, KĘDZIERSKI ADAM

(54) Pojemnik znicza
 (55)



Fig. 5

(51) 26-05 (11) **18763** (22) 2012 04 02 (21) 19495
 (73) HUTA SZKŁA GLOSS GLONEK-BUSZ SPÓŁKA JAWNA,
 Poniec, (PL)
 (72) BUSZ MARIUSZ, KĘDZIERSKI ADAM
 (54) Pojemnik znicza
 (55)



Fig. 6

(51) 09-08 (11) **18764** (22) 2012 04 02 (21) 19496
 (73) RZEPKA NORBERT METALCO PRZEDSIĘBIORSTWO
 PRODUKCYJNO-HANDLOWE, Radom, (PL)
 (72) RZEPKA NORBERT
 (54) Depaletyzator
 (55)

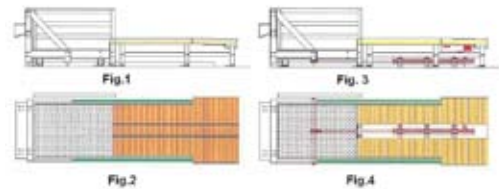

(51) 02-03 (11) **18765** (22) 2012 04 02 (21) 19497
 (73) STAFIŃSKA RENATA, Jordanów, (PL)
 (72) STAFIŃSKA RENATA
 (54) Nakrycie głowy
 (55)

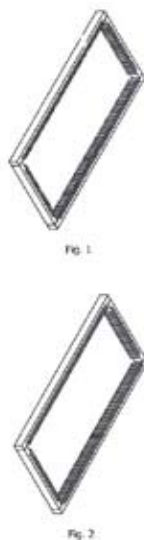

FIG. 1

(51) 02-02 (11) **18766** (22) 2012 04 03 (21) 19508
 (73) KESLER ERKAN TALIP E.M.A., Warszawa, (PL)
 (72) KESLER ERKAN TALIP
 (54) Koszulka damska
 (55)



(51) 06-06 (11) **18767** (22) 2011 08 31 (21) 19521
 (73) PTM SPÓŁKA Z OGRANICZONĄ ODPOWIEDZIALNOŚCIĄ, Sucha Beskidzka, (PL)
 (72) MOSKAŁA JERZY
 (54) Rama materacy i siedzisk meblowych
 (55)



(51) 06-06 (11) **18768** (22) 2011 08 31 (21) 19522
 (73) PTM SPÓŁKA Z OGRANICZONĄ ODPOWIEDZIALNOŚCIĄ, Sucha Beskidzka, (PL)
 (72) MOSKAŁA JERZY
 (54) Belka-element materacy i siedzisk meblowych
 (55)

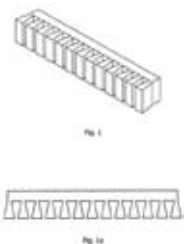

(51) 06-06 (11) **18769** (22) 2011 08 31 (21) 19523
 (73) PTM SPÓŁKA Z OGRANICZONĄ ODPOWIEDZIALNOŚCIĄ, Sucha Beskidzka, (PL)
 (72) MOSKAŁA JERZY

(54) Belka-element materacy i siedzisk meblowych
 (55)

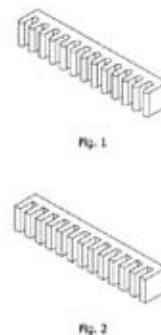

(51) 06-06 (11) **18770** (22) 2011 08 31 (21) 19524
 (73) PTM SPÓŁKA Z OGRANICZONĄ ODPOWIEDZIALNOŚCIĄ, Sucha Beskidzka, (PL)
 (72) MOSKAŁA JERZY
 (54) Belka-element materacy i siedzisk meblowych
 (55)

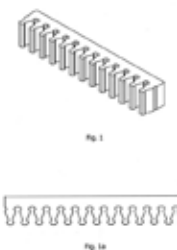

(51) 25-01 (11) **18771** (22) 2012 04 23 (21) 19560
 (73) WIECZOREK STEFAN, Droblin, (PL)
 (72) WIECZOREK STEFAN
 (54) Elementy ogrodzenia
 (55)

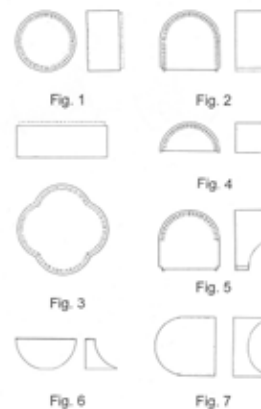

(51) 12-16 (11) **18772** (22) 2012 04 30 (21) 19589
 (73) KORZEKWA ANITA PRZEDSIĘBIORSTWO PRODUKCYJNO-HANDLOWE ANITEX, Częstochowa, (PL)
 (72) KORZEKWA ANITA
 (54) Część składowa wózka
 (55)



(51) 12-16 (11) **18773** (22) 2012 05 07 (21) 19606
 (73) KORZEKWA ANITA PRZEDSIĘBIORSTWO PRODUKCYJNO-
 HANDLOWE ANITEX, Częstochowa, (PL)
 (72) KORZEKWA ANITA
 (54) Część składowa konstrukcji wózka
 (55)



(51) 09-03 (11) **18774** (22) 2011 02 23 (21) 17893
 (73) KOŹBIAŁ JAROSŁAW, Łowicz, (PL); LEWANDOWSKI MARCIN,
 Łowicz, (PL)
 (72) KOŹBIAŁ JAROSŁAW
 (54) Opakowanie w postaci pojemnika
 (55)

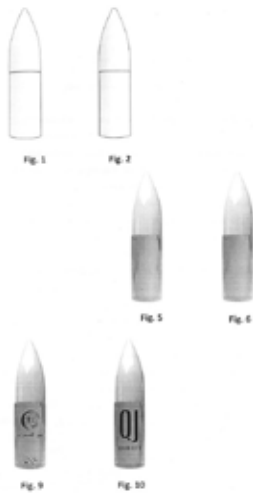

(51) 21-01 (11) **18775** (22) 2011 02 21 (21) 17874
 (73) OLPIŃSKI RAFAŁ, Otwock, (PL)
 (72) OLPIŃSKI RAFAŁ
 (54) Zestaw przestrzennych klocków
 (55)

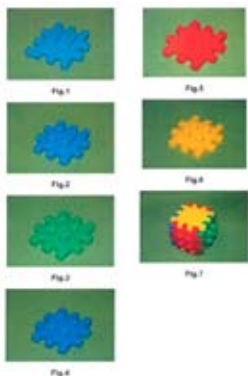

(51) 09-99 (11) **18776** (22) 2012 03 09 (21) 19380
 (73) BUGAJSKI MARIUSZ FIRMA HANDLOWA WIKING,
 Tarnawa, (PL)
 (72) BUGAJSKI MARIUSZ
 (54) Przekładka do transportu szyb z przysawką
 (55)



(51) 09-08 (11) **18777** (22) 2012 03 09 (21) 19384
 (73) BUGAJSKI MARIUSZ FIRMA HANDLOWA WIKING,
 Tarnawa, (PL)
 (72) BUGAJSKI MARIUSZ
 (54) Przekładka do transportu szyb
 (55)



(51) 09-08 (11) **18778** (22) 2012 03 09 (21) 19385
 (73) BUGAJSKI MARIUSZ FIRMA HANDLOWA WIKING,
 Tarnawa, (PL)
 (72) BUGAJSKI MARIUSZ
 (54) Przekładka do transportu szyb
 (55)



(51) 26-05 (11) **18779** (22) 2011 06 20 (21) 18394
 (73) HSK DATA LTD. SPÓŁKA Z OGRANICZONĄ
 ODPOWIEDZIALNOŚCIĄ, Kraków, (PL)
 (72) KOPECKI MARIAN, KUBICZ ANDRZEJ
 (54) Panel oświetleniowy
 (55)



(51) 25-02 (11) **18780** (22) 2011 11 14 (21) 18945
 (73) DWORAK PIOTR PRZEDSIĘBIORSTWO PRODUKCYJNO-
 HANDLOWE KOMSERWIS PIOTR DWORAK, Karniowice-Psary, (PL)
 (72) DWORAK MARTA

(54) Słupek
(55)

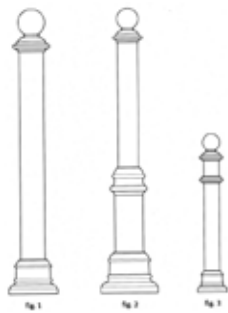

(51) 25-02 (11) **18781** (22) 2011 11 24 (21) 19001
(73) ŚWIERKOWSKI RYSZARD, Poznań, (PL)
(72) ŚWIERKOWSKI RYSZARD, ŚWIERKOWSKA SYLWIA
(54) Pasek antypoślizgowy
(55)



Fig. 1



Fig. 2

(51) 26-05 (11) **18782** (22) 2011 06 20 (21) 19286
(73) HSK DATA LTD. SPÓŁKA Z OGRANICZONĄ ODPOWIEDZIALNOŚCIĄ, Kraków, (PL)
(72) KOPECKI MARIAN, KUBICZ ANDRZEJ
(54) Panel oświetleniowy
(55)



(51) 26-05 (11) **18783** (22) 2011 06 20 (21) 19287
(73) HSK DATA LTD. SPÓŁKA Z OGRANICZONĄ ODPOWIEDZIALNOŚCIĄ, Kraków, (PL)
(72) KOPECKI MARIAN, KUBICZ ANDRZEJ
(54) Panel oświetleniowy
(55)



(51) 26-05 (11) **18784** (22) 2011 06 20 (21) 19288
(73) HSK DATA LTD. SPÓŁKA Z OGRANICZONĄ ODPOWIEDZIALNOŚCIĄ, Kraków, (PL)
(72) KOPECKI MARIAN, KUBICZ ANDRZEJ
(54) Panel oświetleniowy
(55)



(51) 26-05 (11) **18785** (22) 2011 06 20 (21) 19289
(73) HSK DATA LTD. SPÓŁKA Z OGRANICZONĄ ODPOWIEDZIALNOŚCIĄ, Kraków, (PL)
(72) KOPECKI MARIAN, KUBICZ ANDRZEJ

(54) Panel oświetleniowy
(55)



(51) 21-02 (11) **18786** (22) 2012 03 19 (21) 19303
(73) DĄBCZYŃSKI ZDZISŁAW, Karwodrza, (PL)
(72) DĄBCZYŃSKI ZDZISŁAW
(54) Urządzenie do ćwiczeń jazdy na nartach
(55)



Fig. 1



Fig. 2

(51) 26-05 (11) **18787** (22) 2012 02 26 (21) 19318
(73) LUXON SPÓŁKA Z OGRANICZONĄ ODPOWIEDZIALNOŚCIĄ, Wrocław, (PL)
(72) OSTROWSKI MAREK
(54) Oprawa oświetleniowa
(55)



Fig. 1

Fig. 2



Fig. 3



Fig. 4

(51) 08-08 (11) **18788** (22) 2012 04 19 (21) 19546
(73) FIRMA PRODUKCYJNO HANDLOWA EKOPLAST PLUS SPÓŁKA CYWILNA, ZBIGNIEW MIARKA, WACŁAW LASZCZAK, Andrychów, (PL)
(72) MIARKA ZBIGNIEW, LASZCZAK WACŁAW

(54) Szpilka stabilizująca
(55)

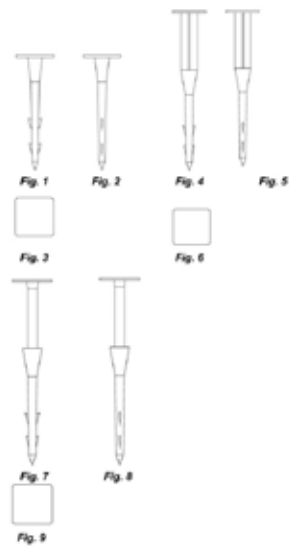

(51) 06-01 (11) **18789** (22) 2012 04 17 (21) 19537
(73) PACYGA IMPORT-EXPORT KRZYSZTOF PACYGA, Krzeszów, (PL)
(72) PACYGA KRZYSZTOF
(54) Zestaw mebli młodzieżowych
(55)



(51) 10-04 (11) **18790** (22) 2012 04 12 (21) 19527
(73) INSTYTUT AGROFIZYKI IM. BOHDANA DOBRZAŃSKIEGO PAN, Lublin, (PL)
(72) STASIAK MATEUSZ
(54) Stanowisko do badań tarcia wewnętrznego i zewnętrznego proszków
(55)



(51) 10-05 (11) **18791** (22) 2012 04 06 (21) 19513
(73) TB-AUTOMATION TOMASZ BOJKO, Żywiec, (PL)
(72) BOJKO TOMASZ
(54) Manipulator XZ z napędem bezpośrednim
(55)

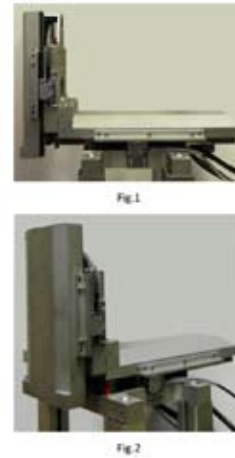

(51) 14-02 (11) **18792** (22) 2012 03 30 (21) 19486
(73) INFOSYSTEMS SPÓŁKA AKCYJNA, Warszawa, (PL)
(72) BEUCH TOMASZ
(54) Terminal przemysłowy
(55)



(51) 01-03 (11) **18793** (22) 2012 03 15 (21) 19403
(73) SOBIK ZAKŁAD PRODUKCYJNY SPÓŁKA Z OGRANICZONĄ ODPOWIEDZIALNOŚCIĄ SPÓŁKA KOMANDYTOWA, Bielsko-Biała, (PL)
(72) SOBIK LESZEK
(54) Baranek wielkanocny
(55)

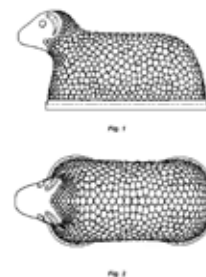

(51) 06-03 (11) **18794** (22) 2012 03 16 (21) 19415
(73) FABRYKA MEBLI CEGLEWSKI SŁAWOMIR CEGLEWSKI, Piotrowice, (PL)
(72) BOCIANOWSKI ŁUKASZ

(54) Zestaw mebli
(55)



(51) 11-02 (11) **18795** (22) 2012 03 24 (21) 19438
(73) SZEMIKOWIE SPÓŁKA JAWNA, Kęty, (PL)
(72) SZEMIK IRENEUSZ
(54) Flakon
(55)



(51) 09-02 (11) **18796** (22) 2012 03 28 (21) 19464
(73) ROSIŃSKI I SPÓŁKA SPÓŁKA AKCYJNA ZAKŁAD PRODUKCJI OPAKOWAŃ, Bielsko-Biała, (PL)
(72) ROSIŃSKI MICHAŁ
(54) Pojemnik
(55)



(51) 19-08 (11) **18797** (22) 2012 01 25 (21) 19230
(73) WODZICKA JOANNA, Jordanów, (PL)
(72) WODZICKA JOANNA

(54) Etykiety
(55)



(51) 24-99 (11) **18798** (22) 2012 02 27 (21) 19320
(73) GAWRON KAZIMIERZ, Gdynia, (PL); GAWRON TERESA, Gdynia, (PL)
(72) GAWRON KAZIMIERZ, GAWRON TERESA
(54) Uprząż usztywniająco-zabezpieczająca
(55)

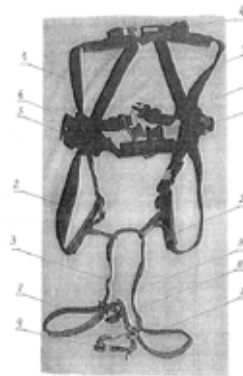

(51) 99-00 (11) **18799** (22) 2012 03 01 (21) 19342
(73) A-Z MEDICA SPÓŁKA Z OGRANICZONĄ ODPOWIEDZIALNOŚCIĄ, Gdańsk, (PL)
(72) KOSTRZYŃSKI ROMAN
(54) Znak graficzny zwłaszcza na opakowanie produktu medycznego i/lub spożywczego
(55)



(51) 99-00 (11) **18800** (22) 2012 03 04 (21) 19350
(73) GRUPA MENNICE KRAJOWE SPÓŁKA AKCYJNA, Warszawa, (PL)

(72) Jakuszko Andrzej
(54) Znak graficzny
(55)



Fig. 1

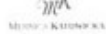

MENSCA KATOWICKA



Fig. 3



Fig. 4



Fig. 5



Fig. 6



Fig. 7



Fig. 8



Fig. 9



Fig. 10

(51) 06-04 (11) **18801** (22) 2012 03 08 (21) 19374
(73) MAGO SPÓŁKA AKCYJNA, Rusiec, (PL)
(72) DĘBSKI WOJCIECH, FASZCZEWSKI BOGDAN, MARCZAK PIOTR
(54) Słup regału, w szczególności magazynowo-sklepowego
(55)

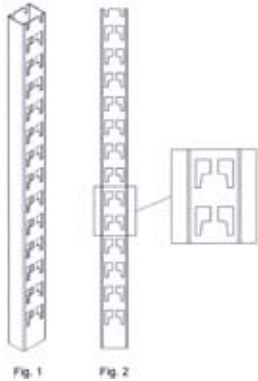

Fig. 1

Fig. 2

(51) 06-01 (11) **18802** (22) 2012 03 08 (21) 19375
(73) FABRYKA MEBLI GALA COLLEZIONE SPÓŁKA Z OGRANICZONĄ ODPOWIEDZIALNOŚCIĄ, Lisi Ogon, (PL)
(72) PAWŁOWSKI IRENEUSZ, HOFFMANN WOJCIECH
(54) Komplet mebli tapicerowanych
(55)



Fig. 1



Fig. 2



Fig. 3

(51) 09-03 (11) **18803** (22) 2012 03 15 (21) 19404
(73) WERNER KENKEL SPÓŁKA Z OGRANICZONĄ ODPOWIEDZIALNOŚCIĄ, Krzycko Wielkie, (PL)
(72) MARCZUK ADAM

(54) Opakowanie
(55)

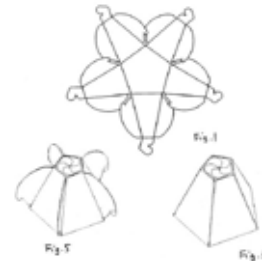

Fig. 5

Fig. 1

Fig. 6

(51) 09-03 (11) **18804** (22) 2012 03 15 (21) 19405
(73) WERNER KENKEL SPÓŁKA Z OGRANICZONĄ ODPOWIEDZIALNOŚCIĄ, Krzycko Wielkie, (PL)
(72) MARCZUK ADAM
(54) Opakowanie
(55)

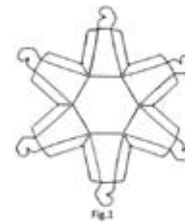

Fig. 1

(51) 09-03 (11) **18805** (22) 2012 03 15 (21) 19407
(73) WERNER KENKEL SPÓŁKA Z OGRANICZONĄ ODPOWIEDZIALNOŚCIĄ, Krzycko Wielkie, (PL)
(72) MARCZUK ADAM
(54) Składana kompozycja przestrzenna w postaci piłki nożnej
(55)

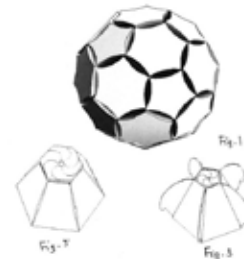

Fig. 5

Fig. 1

Fig. 6

(51) 21-02 (11) **18806** (22) 2012 03 15 (21) 19409
(73) DEMBEK ANDRZEJ, RESPO STOLARSTWO, Przejazdowo, (PL)
(72) DEMBEK ANDRZEJ
(54) Zestaw urządzeń do ćwiczeń sportowych i rekreacyjnych
(55)

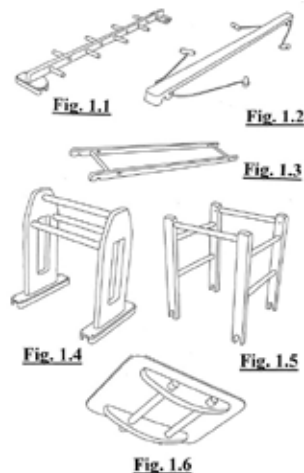

Fig. 1.1

Fig. 1.2

Fig. 1.3

Fig. 1.4

Fig. 1.5

Fig. 1.6

(51) 02-01 (11) **18807** (22) 2012 03 15 (21) 19410
 (73) MYŚLAK GABRIELA GRANDE FINALE GABRIELA MYŚLAK,
 Gdańsk, (PL)
 (72) MYŚLAK GABRIELA
 (54) Artykuł higieniczny dla psa
 (55)

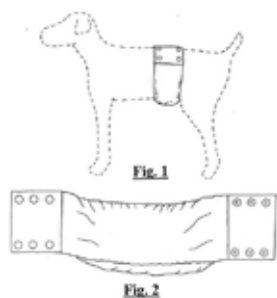

(51) 24-01 (11) **18808** (22) 2012 03 21 (21) 19422
 (73) FABRYKA APARATURY RENTGENOWSKIEJ I URZĄDZEŃ
 MEDYCZNYCH FARUM SPÓŁKA AKCYJNA, Warszawa, (PL)
 (72) KURYŁEK JERZY, SZLAGA PAWEŁ
 (54) Elektrokardiograf EX6000
 (55)



(51) 09-03 (11) **18809** (22) 2012 03 23 (21) 19439
 (73) GREINER PACKAGING SPÓŁKA Z OGRANICZONĄ
 ODPOWIEDZIALNOŚCIĄ, Teresin, (PL)
 (72) ZASADZIŃSKI WOJCIECH
 (54) Pojemnik
 (55)

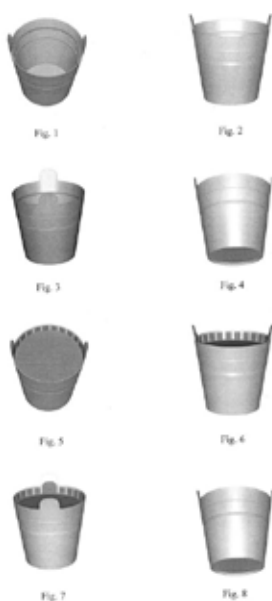

(51) 06-01 (11) **18810** (22) 2012 03 26 (21) 19443
 (73) MIĄSKOWSKI KAZIMIERZ, Chwaszczyno, (PL)
 (72) MIĄSKOWSKI KAZIMIERZ

(54) Komplet mebli wypoczynkowych w stylu angielskim
 (55)



(51) 06-01 (11) **18811** (22) 2012 03 26 (21) 19444
 (73) MIĄSKOWSKI KAZIMIERZ, Chwaszczyno, (PL)
 (72) MIĄSKOWSKI KAZIMIERZ
 (54) Komplet mebli wypoczynkowych w stylu włoskim
 (55)



(51) 25-02 (11) **18812** (22) 2012 03 26 (21) 19447
 (73) OWSIEJEW HENRYK, Suwałki, (PL)
 (72) OWSIEJEW HENRYK
 (54) Wzór otworów wywietrznika drzwi
 (55)

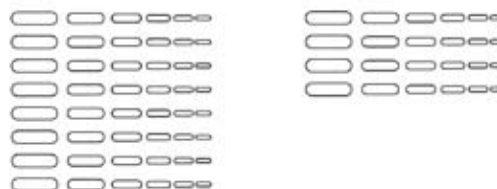
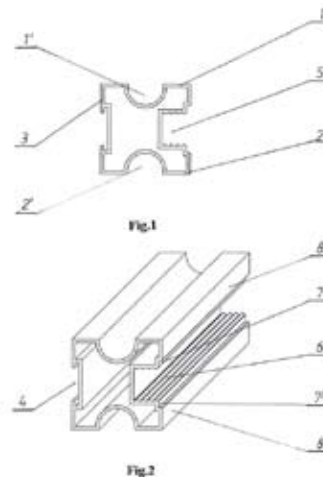

Fig. 1.

Fig. 2.

(51) 25-02 (11) **18813** (22) 2012 03 29 (21) 19469
 (73) SEVROLL SYSTEM SPÓŁKA Z OGRANICZONĄ
 ODPOWIEDZIALNOŚCIĄ, Warszawa, (PL)
 (72) MOROZ ANDRZEJ, PALARZ MIECZYŚLAW
 (54) Listwa profilowa drzwi przesuwnych
 (55)



(51) 12-02 (11) **18814** (22) 2012 03 22 (21) 19431
 (73) NAJKO ARKADIUSZ MOTOEQUIPMENT, Warszawa, (PL)
 (72) NAJKO ARKADIUSZ
 (54) Wózek motocyklowy
 (55)

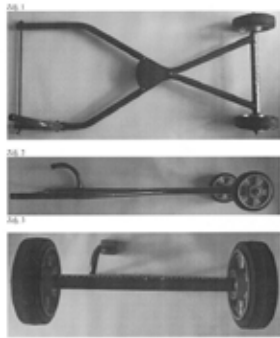

(51) 25-02 (11) **18815** (22) 2012 03 29 (21) 19470
 (73) SEVROLL SYSTEM SPÓŁKA Z OGRANICZONĄ ODPOWIEDZIALNOŚCIĄ, Warszawa, (PL)
 (72) MOROZ ANDRZEJ, PALARZ MIECZYŚLAW
 (54) Listwa profilowa drzwi przesuwnych
 (55)

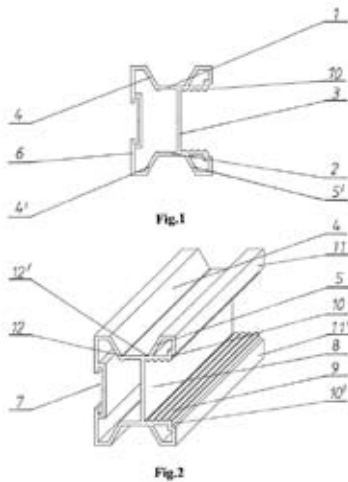

(51) 25-02 (11) **18816** (22) 2012 03 29 (21) 19471
 (73) SEVROLL SYSTEM SPÓŁKA Z OGRANICZONĄ ODPOWIEDZIALNOŚCIĄ, Warszawa, (PL)
 (72) MOROZ ANDRZEJ, PALARZ MIECZYŚLAW
 (54) Listwa profilowa drzwi przesuwnych
 (55)

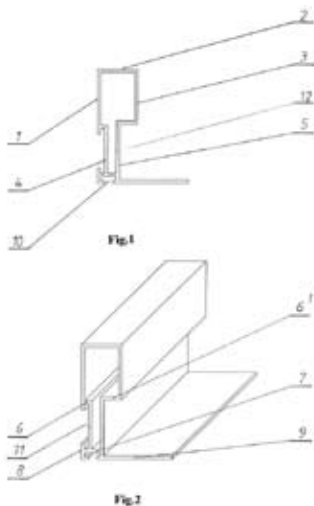

(51) 09-05 (11) **18817** (22) 2012 03 30 (21) 19481
 (73) SOWUL & SOWUL SPÓŁKA Z OGRANICZONĄ ODPOWIEDZIALNOŚCIĄ, Biskupiec, (PL)
 (72) SOWUL AGNIESZKA, SOWUL PRZEMYSŁAW
 (54) Opakowanie na nasiona traw
 (55)



Fig. 1

Fig. 2



Fig. 3

(51) 08-01 (11) **18818** (22) 2012 03 30 (21) 19482
 (73) MICHALCZYK KRZYSZTOF, Koluszki, (PL)
 (72) MICHALCZYK KRZYSZTOF
 (54) Trzonki styliska do narzędzi ręcznych
 (55)

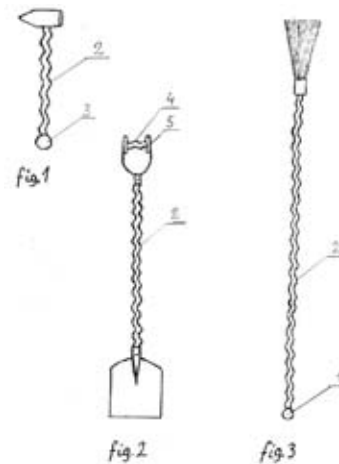
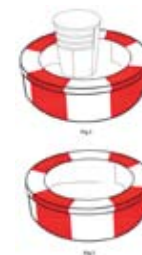

fig. 2

fig. 3

(51) 20-02 (11) **18819** (22) 2011 09 09 (21) 19334
 (73) DRZEWIECKA-KRATERSKA MARTA, Warszawa, (PL)
 (72) DRZEWIECKA-KRATERSKA MARTA
 (54) Stoisko usługowo-handlowe
 (55)



(51) 20-02 (11) **18820** (22) 2011 09 09 (21) 19333
 (73) DRZEWIECKA-KRATERSKA MARTA, Warszawa, (PL)
 (72) DRZEWIECKA-KRATERSKA MARTA

(54) Stoisko usługowo-handlowe
(55)

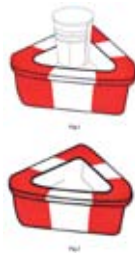

(51) 09-05 (11) **18821** (22) 2012 03 30 (21) 19483
(73) SOWUL & SOWUL SPÓŁKA Z OGRANICZONĄ ODPOWIEDZIALNOŚCIĄ, Biskupiec, (PL)
(72) SOWUL AGNIESZKA, SOWUL PRZEMYSŁAW
(54) Opakowanie na nasiona traw odmiany smakovita
(55)



(51) 19-08 (11) **18822** (22) 2012 04 02 (21) 19498
(73) ZAKŁADY CHEMICZNE UNIA SPÓŁDZIELNIA PRACY, Poznań, (PL)
(72) BOROWIAK-KOPPE MAŁGORZATA
(54) Etykieta
(55)



(51) 24-99 (11) **18823** (22) 2012 04 03 (21) 19501
(73) SZŁĄZAK TOMASZ, Elbląg, (PL)

(72) SZŁĄZAK TOMASZ
(54) Obsada wiązki igieł do tatuazu
(55)

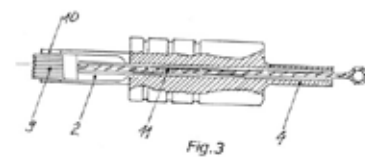
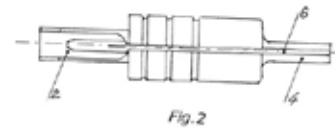
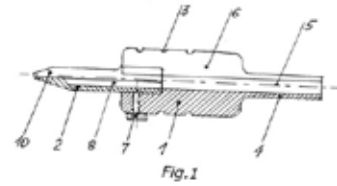

(51) 26-05 (11) **18824** (22) 2012 04 03 (21) 19502
(73) ASSAI SPÓŁKA Z OGRANICZONĄ ODPOWIEDZIALNOŚCIĄ, Wrocław, (PL)
(72) Stefaniak Robert, Figiel Piotr, Jaworczykowski Maciej
(54) Kłosz znicza elektrycznego
(55)

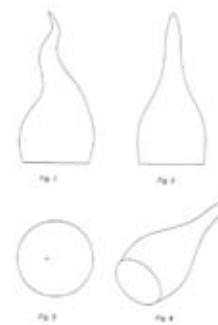

(51) 26-05 (11) **18825** (22) 2012 04 03 (21) 19504
(73) ASSAI SPÓŁKA Z OGRANICZONĄ ODPOWIEDZIALNOŚCIĄ, Wrocław, (PL)
(72) Stefaniak Robert, Figiel Piotr, Jaworczykowski Maciej
(54) Kłosz znicza elektrycznego
(55)

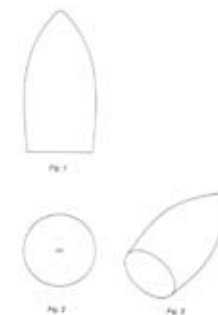

(51) 26-05 (11) **18826** (22) 2012 04 03 (21) 19503
(73) ASSAI SPÓŁKA Z OGRANICZONĄ ODPOWIEDZIALNOŚCIĄ, Wrocław, (PL)
(72) Stefaniak Robert, Figiel Piotr, Jaworczykowski Maciej

(54) Klosz znicza elektrycznego
(55)

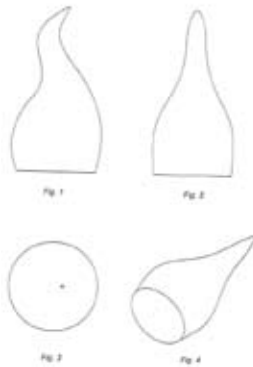

(51) 99-00 (11) **18827** (22) 2012 05 23 (21) 19662
(73) EURO-NET SPÓŁKA Z OGRANICZONĄ
ODPOWIEDZIALNOŚCIĄ, Warszawa, (PL)
(72) KUK IWONA
(54) Wystrój-aranżacja wnętrza sklepu branży audio-video i AGD
(55)



(51) 10-05 (11) **18828** (22) 2012 06 25 (21) 19816
(73) KARPIŃSKI ADAM ZENON, Izbica, (PL)
(72) KARPIŃSKI ADAM ZENON
(54) Wahadło radiestezyjne Monada
(55)

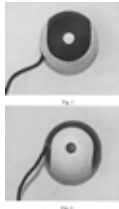

(51) 06-05 (11) **18829** (22) 2011 12 19 (21) 19110
(73) SZUMNY BOHDAN FIRMA PRODUKCYJNA ABISS,
Miłogórze, (PL)
(72) SZUMNY BOHDAN
(54) Mebel wielofunkcyjny
(55)



(51) 09-01 (11) **18830** (22) 2011 11 04 (21) 18898
(73) „GRUPA INKO” SPÓŁKA AKCYJNA, Warszawa, (PL)
(72) CZAPIEL PAWEŁ

(54) Butelka
(55)



414

WPISY I ZMIANY W REJESTRZE WZORÓW PRZEMYSŁOWYCH (nieuwzględnione w innych samodzielnych ogłoszeniach)

Poniższe zestawienie zawiera kolejno: numer rejestracji wzoru przemysłowego, datę wpisu, oznaczenie rubryki, w której dokonano wpisu lub zmiany oraz treść wpisu. Poszczególne rubryki rejestru wzorów przemysłowych zawierają następujące dane:

rubryka A - nazwisko i imię albo nazwa, miejsce zamieszkania albo siedziba uprawnionego z prawa z rejestracji wzoru przemysłowego (miejscowość, kraj) oraz numer identyfikacji podatkowej NIP, a także numer PESEL albo numer identyfikacyjny REGON, o ile zgłaszający je wskazał,

rubryka B - przedmiot wzoru przemysłowego,

rubryka C - nazwisko i imię twórcy wzoru przemysłowego oraz jego miejsce zamieszkania (miejscowość, kraj),

rubryka D - prawa ograniczające prawo z rejestracji,

rubryka E - wnioski o unieważnienie i sprzeciwy oraz decyzje dotyczące danego prawa z rejestracji,

rubryka F - data unieważnienia lub data i przyczyna wygaśnięcia prawa z rejestracji.

Uwaga: Publikacji podlegają: zmiana uprawnionego, twórcy, zmiana nazwy uprawnionego, prawa ograniczające prawo z rejestracji wzoru przemysłowego, sprostowania istotnych pomyłek.

4049, 4051, 4057 2012 07 16 A. Wprowadzono zmianę uprawnionego przez wykreślenie wpisu: Zakład Produkcji Opakowań Rosiński i S-ka, Spółka Jawna, Bielsko-Biała, Polska 070430217 i dokonanie wpisu: ROSIŃSKI I S-KA SPÓŁKA Z OGRANICZONĄ ODPOWIEDZIALNOŚCIĄ ZAKŁAD PRODUKCJI OPAKOWAŃ, Bielsko-Biała, Polska 070430217

4049,4051, 4057 2012 07 16 A. Wprowadzono zmianę uprawnionego przez wykreślenie wpisu: ROSIŃSKI I S-KA SPÓŁKA Z OGRANICZONĄ ODPOWIEDZIALNOŚCIĄ ZAKŁAD PRODUKCJI OPAKOWAŃ, Bielsko-Biała, Polska 070430217 i dokonanie wpisu: ROSIŃSKI I S-KA SPÓŁKA AKCYJNA ZAKŁAD PRODUKCJI OPAKOWAŃ, Bielsko-Biała, Polska 070430217

11799 2012 07 17 A. Wprowadzono zmianę uprawnionego przez wykreślenie wpisu: Biogran GmbH Sp. z o.o., Skawina, Polska 350648900 i dokonanie wpisu: "GRANA" SPÓŁKA Z OGRANICZONĄ ODPOWIEDZIALNOŚCIĄ, Skawina, Polska 350648900

12148 2012 07 04 A. Wprowadzono zmianę uprawnionego przez wykreślenie wpisu: Przedsiębiorstwo Produkcyjno Handlowe "PRYMAT" Sp. z o.o., Jastrzębie Zdrój, Polska 276681516 i dokonanie wpisu: PRYMAT SPÓŁKA Z OGRANICZONĄ ODPOWIEDZIALNOŚCIĄ, Jastrzębie-Zdrój, Polska 276681517

12465 2012 07 13 A. Wprowadzono zmianę uprawnionego przez wykreślenie wpisu: Wojewódzki Specjalistyczny Szpital Gruźlicy i Chorób Płuc im. St.Staszica, SPZOZ, Ludwikowo k/Poznań, Polska 630880223 i dokonanie wpisu: Wielkopolskie Centrum Pulmonologii i Torakochirurgii im.Eugenii i Janusza Zeylandów, Poznań, Polska 631250369

12611 2012 07 16 A. Wprowadzono zmianę uprawnionego przez wykreślenie wpisu: TRIADA S.A., Warszawa, Polska 017241510 i dokonanie wpisu: BBPT SPÓŁKA AKCYJNA, Warszawa, Polska 017241510

12611 2012 07 16 A. Wprowadzono zmianę uprawnionego przez wykreślenie wpisu: BBPT SPÓŁKA AKCYJNA, Warszawa, Polska 017241510 i dokonanie wpisu: BBPT SPÓŁKA AKCYJNA w upadłości likwidacyjnej, Warszawa, Polska 017241510

12759 2012 07 04 A. Wprowadzono zmianę uprawnionego przez wykreślenie wpisu: Przedsiębiorstwo Produkcyjno Handlowe "PRYMAT" Sp. z o.o., Jastrzębie Zdrój, Polska 276681516 i dokonanie wpisu: PRYMAT SPÓŁKA Z OGRANICZONĄ ODPOWIEDZIALNOŚCIĄ, Jastrzębie-Zdrój, Polska 276681517

13789 2012 07 05 A. Wprowadzono zmianę uprawnionego przez wykreślenie wpisu: Zakład Produkcyjny "ALEXANDER" – Aleksander Pundzis, Chwaszczyno, Polska 002837877 i dokonanie wpisu: Zakład Produkcyjny "ALEXANDER" – Piotr Pundzis, Chwaszczyno, Polska 191477745

13955 2012 07 17 A. Wprowadzono zmianę uprawnionego przez wykreślenie wpisu: Grzegorz Kordyl – LIW-PROJEKT, Nowy Bedoń, Polska 100348941 i dokonanie wpisu: LIW CARE TECHNOLOGY SPÓŁKA Z OGRANICZONĄ ODPOWIEDZIALNOŚCIĄ, Łódź, Polska 100715121

13969 2012 07 20 A. Wprowadzono zmianę uprawnionego przez wykreślenie wpisu: Andrzej Bonarski, Konstancin-Jeziorna, Polska i dokonanie wpisu: Adam Bonarski, Warszawa, Polska Grzegorz Nieradka, Stany, Polska

15048 2012 07 16 A. Wprowadzono zmianę uprawnionego przez wykreślenie wpisu: Polkomtel Spółka Akcyjna, Warszawa, Polska 011307968 i dokonanie wpisu: POLKOMTEL SPÓŁKA Z OGRANICZONĄ ODPOWIEDZIALNOŚCIĄ, Warszawa, Polska

15073 2012 07 05 A. Wprowadzono zmianę uprawnionego przez wykreślenie wpisu: Mennica Polska S.A., Warszawa, Polska 010635937 i dokonanie wpisu: MENNICA POLSKA OD 1766 SPÓŁKA Z OGRANICZONĄ ODPOWIEDZIALNOŚCIĄ, Warszawa, Polska 142743691

15273, 16544, 16545, 16546, 16547 2012 07 04 C. Wprowadzono zmianę przez wykreślenie wpisu: Maciej Jaworczykowski, Warszawa, Polska i dokonanie wpisu: Maciej Jaworczykowski, Warszawa, Polska Robert Stefaniak, Oława, Polska Piotr Figiel, Wrocław, Polska

415

DECYZJE STWIERDZAJĄCE WYGAŚNIĘCIE DECYZJI O UDZIELENIU PRAWA Z REJESTRACJI

Poniższe zestawienie zawiera numer zgłoszenia wzoru przemysłowego.

17801	18343	18770
17803	18482	18831
17804	18585	18917

416

DECYZJE O UNIEWAŻNIENIU PRAWA Z REJESTRACJI

Poniższe zestawienie zawiera kolejno: numer rejestracji wzorów przemysłowych, datę unieważnienia prawa z rejestracji oraz treść decyzji.

9885	2011 03 01	unieważniono prawo z rejestracji wzoru przemysłowego.
11152	2010 09 17	unieważniono prawo z rejestracji wzoru przemysłowego.
11754	2009 09 21	unieważniono prawo z rejestracji wzoru przemysłowego.
11780	2011 12 13	unieważniono prawo z rejestracji wzoru przemysłowego.

13584 2011 09 11 unieważniono prawo z rejestracji wzoru przemysłowego.

13700 2012 06 05 unieważniono prawo z rejestracji wzoru przemysłowego.

14268 2011 03 18 unieważniono prawo z rejestracji wzoru przemysłowego.

15636 2012 03 08 unieważniono prawo z rejestracji wzoru przemysłowego.

16323 2012 04 20 unieważniono prawo z rejestracji wzoru przemysłowego.

417

DECYZJE O WYGAŚNIĘCIU PRAWA Z REJESTRACJI

Poniższe zestawienie zawiera kolejno: numer rejestracji wzorów przemysłowych i datę wygaśnięcia prawa z rejestracji.

3	2008 05 13	390	2009 03 26
155	2009 05 04	395	2009 03 15
161	2009 05 05	396	2009 03 15
171	2009 05 14	397	2009 05 07
172	2009 05 14	398	2009 05 17
188	2009 02 15	403	2009 06 08
204	2009 04 19	404	2009 06 09
207	2009 05 06	405	2009 06 09
211	2007 11 03	410	2009 06 16
221	2009 02 11	414	2009 06 24
225	2009 03 30	415	2009 07 01
230	2009 04 28	418	2009 07 14
234	2009 05 04	419	2009 07 16
235	2009 05 04	422	2009 07 21
246	2009 05 25	423	2009 07 23
255	2009 06 14	459	2010 03 06
260	2009 07 02	1073	2010 04 08
265	2009 07 22	1190	2009 08 10
267	2009 07 26	1734	2010 09 12
268	2009 07 26	1915	2010 08 16
269	2009 07 26	2096	2011 03 19
270	2009 07 26	2097	2011 03 19
271	2009 07 26	2098	2011 03 19
272	2009 07 26	2383	2011 05 07
289	2010 01 27	2398	2011 05 15
295	2010 02 02	2411	2011 05 22
296	2010 02 02	2535	2011 04 06
298	2010 04 14	2536	2011 04 06
299	2010 04 14	2537	2011 04 06
300	2010 04 14	2606	2011 05 16
303	2010 04 14	2607	2011 05 16
310	2009 05 13	2613	2011 05 21
311	2009 05 24	2615	2011 05 25
312	2009 05 24	2618	2011 05 25
326	2009 06 21	2625	2011 06 01
334	2009 07 13	2633	2006 06 06
348	2009 08 05	2637	2011 06 12
353	2009 08 12	2652	2011 06 15
355	2010 01 10	2653	2011 06 18
356	2010 01 12	2654	2011 06 18
365	2010 01 24	2743	2011 08 03
371	2010 02 09	2745	2011 08 03
372	2010 02 10	9012	2010 03 25
374	2010 02 12	9013	2010 03 26
375	2010 02 16	10236	2010 02 25
376	2010 02 16	15597	2012 06 15
379	2010 02 17	15705	2012 06 11
380	2010 02 17	16882	2012 06 11
381	2010 02 17	16823	2012 02 27
386	2009 04 02		

D. ZNAKI TOWAROWE

Cyfrowe kody identyfikacyjne (wg normy WIPO ST. 60), które poprzedzają informacje o dokonanej rejestracji oznaczają:

- (111) – numer prawa ochronnego
- (151) – data wydania decyzji o udzieleniu prawa ochronnego
- (210) – numer zgłoszenia
- (220) – data zgłoszenia (w przypadku konwersji – oznaczono literą K – jest to data od której liczy się okres ochrony na terenie Polski)
- (441) – data ogłoszenia o zgłoszeniu
- (510) – wykaz towarów
- (511) – klasy towarowe
- (531) – symbol klasyfikacji elementów graficznych znaku
- (540) – określenie znaku towarowego ze wskazaniem kolorów
- (551) – wskazanie kategorii znaku towarowego lub udzielonego prawa jeżeli dotyczy wspólnego prawa ochronnego, wspólnego znaku towarowego albo wspólnego znaku towarowego gwarancyjnego
- (732) – nazwisko i imię lub nazwę uprawnionego, jego miejsce zamieszkania lub siedzibę oraz kod kraju

418

REJESTRACJA

(od nr 247 901 do nr 248 520)

(111) **247901** (220) 2011 01 19 (210) 380180
 (151) 2012 06 04 (441) 2011 04 26
 (732) SAMULSKI ADAM, Warszawa, PL.
 (540)

asypracy.pl

Kolor znaku: niebieski, czarny

(531) 24.17.1, 24.17.2, 26.11.1, 27.5.1, 29.1.12

(510), (511) **35** usługi agencji informacji handlowej, usługi agencji reklamowej, audyt, usługi porównania cen, usługi w zakresie pośrednictwa pracy, usługi biur pośrednictwa pracy, usługi w zakresie rekrutacji personelu, usługi w zakresie doboru personelu za pomocą metod psychotechnicznych, usługi sekretarskie, usługi doradztwa specjalistycznego w sprawach działalności gospodarczej, usługi doradztwa w zakresie organizowania i prowadzenia działalności gospodarczej, doradztwo w zakresie zarządzania personelem, doradztwo w zarządzaniu działalnością gospodarczą, usługi informacji o rynku pracy, ekspertyzy w zakresie wydolności przedsiębiorstw, prognozy ekonomiczne, statystyczne zestawienia, handlowe informacje i porady udzielane konsumentom-punkty informacji konsumenckiej, handlowe wyceny, doradztwo handlowe (outsourcing), usługi public relations, kreowanie wizerunku firmy, usług, towaru, usługi reklamowe, usługi w zakresie reklamy telewizyjnej i radiowej, edytorskie usługi w dziedzinie reklamy, usługi w zakresie reklamy za pośrednictwem sieci komputerowej, usługi w zakresie publikowania tekstów reklamowych, wynajmowanie nośników reklamowych, usługi w zakresie wynajmu miejsc na umieszczanie ogłoszeń lub reklam, usługi w zakresie wypożyczania materiałów reklamowych, usługi w zakresie uaktualniania materiałów reklamowych, usługi w zakresie rozpowszechniania ogłoszeń reklamowych, rozpowszechnianie materiałów reklamowych ulotek, prospektów, druków, próbek, usługi w zakresie wynajmu czasu reklamowego we wszystkich środkach przekazu, usługi tworzenia tekstów reklamowych i sponsorowanych, publikowanie tekstów sponsorowanych, usługi w zakresie obróbki tekstów, doręczanie gazet osobom trzecim, badania i analizy

ryнку, przeprowadzanie badań marketingowych, sondaży i badania opinii publicznej, informacja o działalności gospodarczej i handlowej, usługi w zakresie komputerowego zarządzania plikami, usługi w zakresie wyszukiwania w komputerowych bazach danych, sortowanie danych w bazach komputerowych, usługi w zakresie promocji sprzedaży dla osób trzecich, zarządzanie działalnością gospodarczą doradztwo w zakresie pozyskiwania kandydatów do pracy, zarządzanie działalnością gospodarczą-pomoc w poszukiwaniu pracowników, zarządzanie działalnością gospodarczą-usługi doradcze w zakresie doboru pracowników, zarządzanie przedsiębiorstwami handlowymi lub przemysłowymi-pomoc w doborze personelu, zarządzanie w zakresie zamówień handlowych, zarządzanie zbiorami informatycznymi, organizowanie targów w celach handlowych lub reklamowych, rozlepienie plakatów, wyszukiwanie informacji w plikach komputerowych, **36** analizy finansowe, doradztwo w sprawach finansowych, doradztwo w sprawach ubezpieczeniowych, informacje finansowe, zarządzanie majątkiem, sponsorowanie finansowe, zbiórki funduszy na cele dobroczynne, **38** udostępnianie internetowego forum dyskusyjnego, przesyłanie informacji tekstowej i obrazowej za pomocą sieci komputerowych, udostępnianie serwisów informacyjnych, usługi realizowane pocztą elektroniczną, przesyłanie telegramów, przesyłanie telekopii, przydzielanie dostępu do baz danych, przesyłanie informacji, **41** usługi doradztwa zawodowego-porady w zakresie edukacji i kształcenia, usługi z zakresu szeroko rozumianej edukacji, informacja o możliwościach edukacyjnych, organizowanie wystaw kulturalnych i edukacyjnych, organizowanie konkursów edukacyjnych lub rozrywkowych, usługi związane z nauczaniem, nauczanie korespondencyjne związane z podnoszeniem lub zdobywaniem kwalifikacji zawodowych, prowadzenie klubów i kółek zainteresowań, komputerowe przygotowanie materiałów do publikacji, publikowanie i wypożyczanie książek, informacja o imprezach rozrywkowych i rekreacji, organizowanie pokazów w ramach kształcenia praktycznego, organizowanie wystaw z dziedziny kultury i edukacji, organizowanie i obsługa w tym prowadzenie: koncertów, konferencji, kongresów, konkursów, zjazdów, pracowni specjalistycznych, seminariów i sympozjów, organizowanie zawodów sportowych, publikacje elektroniczne on-line książek i periodyków, pisanie i publikowanie tekstów innych niż reklamowe, sprawdziany

edukacyjne, prowadzenie przedszkola, usługi nauczania przedszkolnego, organizowanie obozów sportowych, organizowanie obozów wakacyjnych, organizowanie balów, obsługa gier w systemie on-line, obsługa sal gry, **42** doradztwo w sprawach sprzętu komputerowego, doradztwo w zakresie oprogramowania komputerowego, projektowanie systemów komputerowych, konserwacja oprogramowania komputerowego, projektowanie oprogramowania komputerowego, projektowanie systemów komputerowych, wynajmowanie, udostępnianie zasobów serwerów sieci komputerowej.

(111) **247902** (220) 2011 01 19 (210) 380181
 (151) 2012 06 04 (441) 2011 04 26
 (732) SAMULSKI ADAM, Warszawa, PL.
 (540)

czasnauki

Kolor znaku: niebieski, czarny

(531) 26.11.1, 27.5.1, 29.1.12
 (510), (511) **35** usługi agencji informacji handlowej, usługi agencji reklamowej, audyt, usługi porównania cen, usługi w zakresie pośrednictwa pracy, usługi biur pośrednictwa pracy, usługi w zakresie rekrutacji personelu, usługi w zakresie doboru personelu za pomocą metod psychotechnicznych, usługi sekretarskie, usługi doradztwa specjalistycznego w sprawach działalności gospodarczej, usługi doradztwa w zakresie organizowania i prowadzenia działalności gospodarczej, doradztwo w zakresie zarządzania personelem, doradztwo w zarządzaniu działalnością gospodarczą, usługi informacji o rynku pracy, ekspertyzy w zakresie wydolności przedsiębiorstw, prognozy ekonomiczne, statystyczne zestawienia, handlowe informacje i porady udzielane konsumentom-punkty informacji konsumenckiej, handlowe wyceny, doradztwo handlowe (outsourcing), usługi public relations, kreowanie wizerunku firmy, usług, towaru, usługi reklamowe, usługi w zakresie reklamy telewizyjnej i radiowej, edytorskie usługi w dziedzinie reklamy, usługi w zakresie reklamy za pośrednictwem sieci komputerowej, usługi w zakresie publikowania tekstów reklamowych, wynajmowanie nośników reklamowych, usługi w zakresie wynajmu miejsc na umieszczanie ogłoszeń lub reklam, usługi w zakresie wypożyczania materiałów reklamowych, usługi w zakresie uaktualniania materiałów reklamowych, usługi w zakresie rozpowszechniania ogłoszeń reklamowych, rozpowszechnianie materiałów reklamowych ulotek, prospektów, druków, próbek, usługi w zakresie wynajmu czasu reklamowego we wszystkich środkach przekazu, usługi tworzenia tekstów reklamowych i sponsorowanych, publikowanie tekstów sponsorowanych, usługi w zakresie obróbki tekstów, doręczanie gazet osobom trzecim, badania i analizy rynku, przeprowadzanie badań marketingowych, sondaży i badania opinii publicznej, informacja o działalności gospodarczej i handlowej, usługi w zakresie komputerowego zarządzania plikami, usługi w zakresie wyszukiwania w komputerowych bazach danych, sortowanie danych w bazach komputerowych, usługi w zakresie promocji sprzedaży dla osób trzecich, zarządzanie działalnością gospodarczą doradztwo w zakresie pozyskiwania kandydatów do pracy, zarządzanie działalnością gospodarczą-pomoc w poszukiwaniu pracowników, zarządzanie działalnością gospodarczą-usługi doradcze w zakresie doboru pracowników, zarządzanie przedsiębiorstwami handlowymi lub przemysłowymi-pomoc w doborze personelu, zarządzanie w zakresie zamówień handlowych, zarządzanie zbiorami informatycznymi, organizowanie targów w celach handlowych lub reklamowych, rozlepianie plakatów, wyszukiwanie informacji w plikach komputerowych, **36** analizy finansowe, doradztwo w sprawach finansowych, doradztwo w sprawach ubezpieczeniowych, informacje finansowe, zarządzanie majątkiem, sponsorowanie finansowe, zbiórki funduszy na cele dobroczynne, **38** udostępnianie internetowego forum dyskusyjnego, przesyłanie informacji tekstowej i obrazowej za pomocą sieci komputerowych, udostępnianie serwisów informacyjnych, usługi realizowane pocztą elektroniczną, przesyłanie telegramów, przesyłanie telekopii, przydzielanie dostępu do baz danych, przesyłanie informacji, **41** usługi doradztwa zawodowego-porady w zakresie edukacji i kształcenia, usługi z zakresu szeroko rozumianej edukacji, informacja o możliwościach edukacyjnych, organizowanie wystaw kulturalnych i edukacyjnych, organizowanie konkursów edukacyjnych lub rozrywkowych, usługi związane z na-

uczaniem, nauczanie korespondencyjne związane z podnoszeniem lub zdobywaniem kwalifikacji zawodowych, prowadzenie klubów i kółek zainteresowań, komputerowe przygotowanie materiałów do publikacji, publikowanie i wypożyczanie książek, informacja o imprezach rozrywkowych i rekreacji, organizowanie pokazów w ramach kształcenia praktycznego, organizowanie wystaw z dziedziny kultury i edukacji, organizowanie i obsługa w tym prowadzenie: koncertów, konferencji, kongresów, konkursów, zjazdów, pracowni specjalistycznych, seminariów i sympozjów, organizowanie zawodów sportowych, publikacje elektroniczne on-line książek i periodyków, pisanie i publikowanie tekstów innych niż reklamowe, sprawdziany edukacyjne, prowadzenie przedszkola, usługi nauczania przedszkolnego, organizowanie obozów sportowych, organizowanie obozów wakacyjnych, organizowanie balów, obsługa gier w systemie on-line, obsługa sal gry, **42** doradztwo w sprawach sprzętu komputerowego, doradztwo w zakresie oprogramowania komputerowego, projektowanie systemów komputerowych, konserwacja oprogramowania komputerowego, projektowanie oprogramowania komputerowego, projektowanie systemów komputerowych, wynajmowanie, udostępnianie zasobów serwerów sieci komputerowej.

(111) **247903** (220) 2011 01 27 (210) 380570
 (151) 2012 05 14 (441) 2011 05 09
 (732) VALDI-CERAMICA SPÓŁKA Z OGRANICZONĄ
 ODPOWIEDZIALNOŚCIĄ, Stąporków, PL.
 (540) FORCE

(510), (511) **19** ceramika budowlana, glazura, terakota, gres, mozaika, kafle, marmur, granit, alabaster, wyroby z kamienia naturalnego i sztucznego oraz konglomeratu w postaci: płyt, płyt ciętych, płytek podłogowych, ściennych, okładzinowych, elewacyjnych, elementów schodów, kominków, parapetów, blatów, lad, wyrobów artystycznych; materiały ogniotrwałe.

(111) **247904** (220) 2011 01 27 (210) 380571
 (151) 2012 06 01 (441) 2011 05 09
 (732) SZCZUREK BOŻENA, SZCZUREK JERZY KOMPLEKS
 GASTRONOMICZNY „WIELKIE ŻARCIE” SPÓŁKA CYWILNA, Bielsko-Biała, PL.
 (540)

Dwór Stara Cynkownia

(531) 27.5.1
 (510), (511) **43** prowadzenie barów szybkiej obsługi, prowadzenie pizzerii, kawiarni, restauracji samoobsługowej, organizowanie przyjęć, bankietów, uczt weselnych, dom weselny, catering, zaopatrywanie w żywność, usługi dowozu żywności do klienta, usługi gastronomiczne, usługi kawiarniane.

(111) **247905** (220) 2011 02 05 (210) 380931
 (151) 2012 05 07 (441) 2011 05 09
 (732) BIJAK AGNIESZKA UCCOI CENTRUM PROJEKTU
 I PRODUKCJI MEBLI ORAZ ELEMENTÓW WYSTROJU WNĘTRZ
 Z WYKORZYSTANIEM PLEXI, Rzeszów, PL.
 (540)



Kolor znaku: czarny, pomarańczowy, biały

(531) 26.4.2, 27.5.1, 29.1.13
 (510), (511) **20** meble z pleksi, **42** opracowywanie projektów technicznych, wzornictwo przemysłowe.

(111) **247906** (220) 2011 03 28 (210) 383237
 (151) 2012 07 06 (441) 2011 07 04
 (732) TRYBUŚ ARTUR, Niedoradz, PL.

(540)



Kolor znaku: czarny, czerwony

(531) 27.5.1, 29.1.12

(510), (511) **05** leki, preparaty farmaceutyczne, preparaty wzmacniające organizm, preparaty wspomagające leczenie; preparaty witaminowe, mineralne, ziołowe do celów medycznych; chemiczne i naturalne mineralne, witaminowe, ziołowe suplementy diety do celów medycznych, **10** artykuły ortopedyczne, prezerwatywy, protezy, **32** napoje bezalkoholowe, izotoniczne, energetyzujące; tabletki, proszki, pastylki, ekstrakty, esencje, syropy, wyciągi do sporządzania napojów, **35** reklama.

(111) **247907** (220) 2011 03 10 (210) 382499
 (151) 2012 08 01 (441) 2011 06 20
 (732) KLEKOWSKI SŁAWOMIR PRO-ART, Kraków, PL.
 (540)



Kolor znaku: czarny, złoty

(531) 2.7.1, 27.5.1, 29.1.12

(510), (511) **16** afisze, albumy, broszury, blankiety, druki, czasopisma, gazety, plakaty, fotografie, prospekty; przewodniki, informatory, katalogi, książki, obrazy, reprodukcje, graficzne, rysunki, publikacje, **35** usługi administrowania działalnością handlową; usługi agencji informacji handlowej; usługi agencji reklamowej; usługi doradztwa gospodarczego; usługi doradztwa handlowego, promocji sprzedaży dla osób trzecich; usługi doradztwa w zakresie organizowania i prowadzenia działalności gospodarczej związanej z organizowaniem i obsługą targów weselnych oraz z organizowaniem i obsługą wesel; usługi doradztwa w zakresie prowadzenia działalności gospodarczej, analizy i doradztwo organizacyjne; usługi dystrybucji materiałów reklamowych w tym próbek, druków, prospektów, broszur; usługi edytorskie w dziedzinie reklamy; usługi marketingu i reklamy; usługi obróbki tekstów; usługi organizowania i prowadzenia aukcji publicznych i targów ślubnych; usługi prowadzenia sklepów z produktami ślubnymi i weselnymi; usługi przygotowania opinii, sondaży; usługi publikowania tekstów reklamowych; usługi reklamy za pośrednictwem sieci komputerowej i Internetu; usługi rozpowszechniania materiałów reklamowych i ogłoszeń reklamowych; usługi tworzenia tekstów reklamowych i sponsorowanych; usługi uaktualniania materiałów reklamowych; usługi udzielania informacji handlowych i porad udzielanych konsumentom w zakresie branży ślubnej; usługi w zakresie eksportu i importu towarów ślubnych; usługi w zakresie oferowania w mediach produktów związanych z organizacją i obsługą ślubów wesel oraz produktów i usług ślubnych i weselnych dla handlu detalicznego; usługi w zakresie reklamy w prasie, radiu, telewizji, sieci komputerowej i Internecie; usługi wynajmowania miejsc na umieszczanie ogłoszeń lub reklam; usługi wynajmowania powierzchni handlowej na targach ślubnych; usługi wynajmowania przestrzeni reklamowej; usługi wynajmu czasu reklamowego we wszystkich środkach przekazu; usługi wypożyczenia materiałów reklamowych; usługi wyszukiwania informacji dla osób trzecich; usługi wyszukiwania informacji w plikach komputerowych dla osób trzecich; usługi zarządzania zbiorami informatycznymi, pozyskiwanie i systematyzacja baz danych; usługi związane z organizowaniem targów i wystaw weselnych w celach handlowych lub reklamowych; usługi związane z przygotowaniem materiałów reklamowych, **38** usługi w zakresie: przesyłania informacji tekstowej i obrazowej przy pomocy komputerów, Internetu, łączności przez terminale komputerowe; agencje informacyjne związane z przesyłaniem wiadomości dotyczących targów ślubnych; agencje informacyjne związane z przesyłaniem aktualności dotyczących targów ślubnych, **39** usługi spedycyjne w zakresie organizowania targów ślubnych; usługi magazynowania i składowania towarów ślubnych i weselnych

oraz towarów związanych z organizacją targów, **41** usługi doradztwa zawodowego w zakresie branży ślubnej; usługi informacji o rekreacji i o rozrywce, usługi kształcenia praktycznego poprzez pokazy, montaż taśm wideo, wypożyczania nagrań dźwiękowych, nagrywania filmów na taśmach wideo, organizowania balów, organizowania przyjęć, planowania przebiegu przyjęć dla części rozrywkowej; usługi organizacji i przeprowadzania seminariów, kursów i szkoleń w zakresie organizacji i prowadzenia targów ślubnych oraz organizacji i prowadzenia ślubów i wesel; usługi planowania przebiegu przyjęć ślubnych i weselnych; usługi produkcji filmów, fotoreportaży; usługi publikacji elektronicznej on-line książek i periodyków; usługi publikowania książek, mikro-wydawnictw, publikacji książkowych, gazetowych i elektronicznych on-line książek i periodyków; usługi publikowania tekstów innych niż reklamowe; usługi związane z organizowaniem i obsługą targów weselnych w zakresie edukacji i rozrywki, usługi związane z organizowaniem i obsługą wesel w zakresie rozrywki, **42** usługi w zakresie technicznego zarządzania projektami w dziedzinie elektronicznego przetwarzania danych.

(111) **247908** (220) 2011 03 10 (210) 382500
 (151) 2012 08 01 (441) 2011 06 20
 (732) KLEKOWSKI SŁAWOMIR PRO-ART, Kraków, PL.
 (540)



Kolor znaku: złoty, czarny, biały

(531) 27.5.1, 29.1.13

(510), (511) **16** afisze, albumy, broszury, blankiety, druki, czasopisma, gazety, plakaty, fotografie, prospekty; przewodniki, informatory, katalogi, książki, obrazy, reprodukcje graficzne, rysunki, publikacje, **35** usługi agencji informacji handlowej; usługi agencji reklamowych; usługi badania opinii publicznej; usługi badania rynków; usługi doradztwa specjalistycznego w zakresie organizowania i prowadzenia działalności gospodarczej polegającej na organizacji targów weselnych oraz w zakresie zarządzania działalnością gospodarczą polegającą na organizacji targów weselnych; usługi doradztwa w zakresie organizowania i prowadzenia działalności gospodarczej związanej z organizowaniem i obsługą targów weselnych oraz z organizowaniem i obsługą wesel; usługi dystrybucji materiałów reklamowych w tym próbek, druków, prospektów, broszur; usługi edytorskie usługi w dziedzinie reklamy; usługi komputerowego zarządzania plikami; usługi marketingu i reklamy; usługi obróbki tekstów; usługi przygotowania materiałów reklamowych; usługi publikowania tekstów reklamowych; usługi reklamy w prasie, radiu, telewizji, Internecie i sieciach komputerowych; usługi reklamy za pośrednictwem sieci komputerowej i Internetu; usługi rozpowszechniania materiałów reklamowych i ogłoszeń reklamowych; usługi tworzenia i prowadzenia komputerowych baz danych, usługi tworzenia tekstów reklamowych i sponsorowanych; usługi uaktualniania materiałów reklamowych; usługi w zakresie eksportu i importu towarów ślubnych; usługi w zakresie informacji handlowej i porad udzielanych konsumentom w zakresie branży ślubnej; usługi w zakresie oferowania w mediach produktów związanych z organizacją i obsługą ślubów i wesel oraz produktów i usług ślubnych i weselnych dla handlu detalicznego; usługi w zakresie organizowania targów i wystaw weselnych w celach handlowych lub reklamowych; usługi w zakresie systematyzacji i sortowania danych w bazach komputerowych; usługi wynajmowania miejsc na umieszczanie ogłoszeń lub reklam; usługi wynajmowania powierzchni na cele reklamowe; usługi wynajmowania przestrzeni reklamowej; usługi wynajmu czasu reklamowego we wszystkich środkach przekazu; usługi wypożyczenia materiałów reklamowych; usługi zarządzania zbiorami informatycznymi, pozyskiwanie i systematyzacja baz danych, **38** usługi w zakresie: przesyłania informacji tekstowej i obrazowej przy pomocy komputerów, Internetu, łączności przez terminale komputerowe; agencje informacyjne związane z przesyłaniem wiadomości dotyczących targów ślubnych, **39** usługi spedycyjne w zakresie organizowania targów ślubnych, **41** usługi doradztwa zawodowego w zakresie branży ślubnej; usługi informacji o rekreacji i o rozrywce, usługi kształcenia praktycznego poprzez pokazy, montaż taśm wideo, wypożyczenia nagrań dźwiękowych, nagrywania filmów na taśmach wideo, organizowania balów, organizowania przyjęć, planowania

przebiegu przyjęć dla części rozrywkowej; usługi organizacji i przeprowadzenia seminariów, kursów i szkoleń w zakresie organizacji i prowadzenia targów ślubnych oraz organizacji i prowadzenia ślubów i wesel; usługi planowania przebiegu przyjęć ślubnych i weselnych; usługi produkcji filmów, fotoreportaży, usługi publikacji elektronicznej on-line książek i periodyków; usługi publikowania książek, mikro-wydawnictw, publikacji książkowych, gazetowych i elektronicznych on-line książek i periodyków; usługi publikowania tekstów innych niż reklamowe; usługi związane z organizowaniem i obsługą targów weselnych w zakresie edukacji i rozrywki, usługi związane z organizowaniem i obsługą wesel w zakresie rozrywki.

(111) **247909** (220) 2010 11 16 (210) 377764
(151) 2012 06 25 (441) 2011 02 28
(732) PANFIL ADRIANA VERSADA, Gdańsk, PL.
(540)



Kolor znaku: różowy, złoty

(531) 24.17.25, 26.4.1, 27.5.1, 29.1.12
(510), (511) **05** balsamy do celów leczniczych, chusteczki nasączane płynami farmaceutycznymi, bandaże higieniczne, opaski higieniczne, przepaski na oczy do celów medycznych, plastry do celów medycznych, preparaty medyczne do odchudzania, olejki do celów kosmetyczno-leczniczych, preparaty kosmetyczne o właściwościach leczniczych do włosów, rzęs, skóry, zestawy kosmetyków o właściwościach leczniczych, **41** porady w zakresie edukacji lub kształcenia, edukacja, informacja o edukacji, usługi studiów filmowych, usługi instruktazha gimnastycznego, komputerowe przygotowanie materiałów do publikacji, organizowanie i prowadzenie zjazdów, konferencji w zakresie edukacji lub kształcenia, kształcenie praktyczne i pokazy, poradnictwo zawodowe, **44** usługi salonów fryzjerskich, manicure, usługi salonów piękności, usługi wizażu.

(111) **247910** (220) 2011 02 07 (210) 380996
(151) 2012 05 16 (441) 2011 05 23
(732) SPÓŁDZIELNIA MLECZARSKA W SKARSZEWACH,
Skarszewy, PL.
(540) AGAT
(510), (511) **29** produkty mleczne.

(111) **247911** (220) 2011 02 07 (210) 381020
(151) 2012 05 16 (441) 2011 05 23
(732) HERBAPOL-LUBLIN SPÓŁKA AKCYJNA, Lublin, PL.
(540) OWOCOWA APTECZKA
(510), (511) **05** produkty farmaceutyczne, substancje i preparaty do celów medycznych, substancje i preparaty wspomagające procesy metaboliczne w organizmach ludzi, substancje i preparaty wspomagające leczenie, podnoszące odporność organizmu i wzbogacające organizm w niezbędne witaminy i mikroelementy, suplementy diety do celów medycznych, preparaty do kąpieli leczniczych, nalewki do celów leczniczych, syropy do użytku farmaceutycznego, zioła, mieszaniki ziołowe, owocowe i ziołowo-owocowe o działaniu leczniczym, herbaty do celów leczniczych, herbaty owocowe, ziołowo-owocowe i owocowo-ziołowe do celów leczniczych, środki wspomagające odchudzanie, herbatki odchudzające, odchudzające herbatki owocowe, ziołowo-owocowe i owocowo-ziołowe, żywność dietetyczna i napoje dietetyczne do celów leczniczych, **30** herbaty i produkty na bazie herbat, herbaty owocowe, ziołowo-owocowe i owocowo-ziołowe, preparaty herbaciane, napoje i napary na bazie herbat owocowych, ziołowo-owocowych i owocowo-ziołowych, ewentualnie z dodatkami smakowymi, herbatki w torebkach do zaparzania oraz herbatki granulowane, w tym herbatki owocowe, ziołowo-owocowe i owocowo-ziołowe, wyciągi i nalewki herbaciane spożywcze inne niż do celów leczniczych, w tym na bazie herbat owocowych, ziołowo-owocowych i owocowo-ziołowych, ekstrakty, wyciągi i esencje ziołowe i herbaciane, w tym z herbat owocowych, ziołowo-owocowych i owocowo-ziołowych, **32** napoje bezalkoholowe, soki, nektary i napoje owocowe, warzywne oraz warzywno-owocowe, ewentualnie z dodatkiem mikro-i/lub makroelementów i/lub witamin, wody mineralne, wody smakowe, napoje musujące, napoje izotoniczne i energetyzujące, syropy, soki, ekstrakty, wyciągi i esencje owocowe,

warzywne oraz inne preparaty do produkcji napojów, w tym preparaty w proszku i granulowane, napoje instant zawarte w tej klasie, proszki i pastylki do otrzymywania napojów musujących.

(111) **247912** (220) 2011 02 07 (210) 381022
(151) 2012 05 16 (441) 2011 05 23
(732) NIKIEL JACEK, NIKIEL ANDRZEJ LEMON SPÓŁKA CYWILNA,
Warszawa, PL.

(540) JAZZ BISTRO
(510), (511) **41** organizowanie i obsługa imprez kulturalno-rozrywkowych; organizowanie balów, bankietów, dyskotek, przyjęć i spotkań okolicznościowych; organizowanie spektakli; usługi związane z organizowaniem kursów, szkoleń, konferencji, zjazdów, sympozjów, kongresów; organizowanie i prowadzenie koncertów; nocne kluby; organizowanie loterii, **43** usługi gastronomiczne związane z podawaniem potraw i napojów; usługi związane z przygotowaniem dań na zamówienie wraz z dostarczeniem ich do zamawiającego (catering), bary szybkiej obsługi (snack-bary); kafeterie; kawiarnie; obsługa gastronomiczna z własnym zapleczem, produktami i transportem; restauracje; usługi barowe; wynajmowanie sal na posiedzenia; usługi hotelarskie.

(111) **247913** (220) 2011 02 08 (210) 381026
(151) 2012 05 16 (441) 2011 05 23
(732) SAWA-TAXI SPÓŁKA Z OGRANICZONĄ
ODPOWIEDZIALNOŚCIĄ, Warszawa, PL.
(540)



Kolor znaku: zielony, czarny, biały

(531) 26.1.1, 27.5.1, 29.1.13
(510), (511) **12** samochody osobowe; bagażniki do pojazdów, foteliki dziecięce do pojazdów, urządzenia antywłamaniowe do pojazdów, pokrowce do pojazdów, łańcuchy przeciwpoślizgowe do pojazdów, części zamienne do samochodów zawarte w tej klasie, **39** usługi związane z transportem osób i towarów; usługi taksówek; samochodowy transport pasażerski miejski i międzymiastowy; dostarczenie przesyłek; usługi kurierskie; usługi związane z holowaniem samochodów; wynajem samochodów.

(111) **247914** (220) 2011 02 08 (210) 381027
(151) 2012 05 16 (441) 2011 05 23
(732) SAWA-TAXI SPÓŁKA Z OGRANICZONĄ
ODPOWIEDZIALNOŚCIĄ, Warszawa, PL.
(540)



Kolor znaku: zielony, czarny, biały

(531) 24.9.2, 27.5.1, 29.1.13
(510), (511) **12** samochody osobowe; bagażniki do pojazdów, foteliki dziecięce do pojazdów, urządzenia antywłamaniowe do pojazdów, pokrowce do pojazdów, łańcuchy przeciwpoślizgowe do pojazdów, części zamienne do samochodów zawarte w tej klasie, **39** usługi związane z transportem osób i towarów; usługi taksówek; samochodowy transport pasażerski miejski i międzymiastowy; dostarczenie przesyłek; usługi kurierskie; usługi związane z holowaniem samochodów; wynajem samochodów.

(111) **247915** (220) 2011 02 08 (210) 381029
(151) 2012 05 16 (441) 2011 05 23
(732) SAWA-TAXI SPÓŁKA Z OGRANICZONĄ
ODPOWIEDZIALNOŚCIĄ, Warszawa, PL.
(540)



Kolor znaku: zielony, czarny

(531) 5.7.13, 27.5.1, 29.1.12

(510), (511) **12** samochody osobowe; bagażniki do pojazdów, foteliki dziecięce do pojazdów, urządzenia antywłamaniowe do pojazdów, pokrowce do pojazdów, łańcuchy przeciwpoślizgowe do pojazdów, części zamienne do samochodów zawarte w tej klasie, **39** usługi związane z transportem osób i towarów; usługi taksówek; samochodowy transport pasażerski miejski i międzymiastowy; dostarczenie przesyłek; usługi kurierskie; usługi związane z holowaniem samochodów; wynajem samochodów.

(111) **247916** (220) 2011 02 08 (210) 381032
(151) 2012 05 16 (441) 2011 05 23
(732) OUTBOX SMALL BUSINESS SPÓŁKA Z OGRANICZONĄ
ODPOWIEDZIALNOŚCIĄ, Warszawa, PL.

(540) TANDEMCRM

(510), (511) **09** urządzenia do nagrywania, transmisji lub odtwarzania dźwięku lub obrazu; magnetyczne nośniki informacji, dyski z nagraniami; urządzenia do przetwarzania informacji i komputery; programy komputerowe (software) ładownalne, programy komputerowe nagrane; publikacje elektroniczne, **38** usługi dostępu do Internetu; usługi przesyłania informacji głosowej, tekstowej i obrazowej w sieciach telekomunikacyjnych, **42** tworzenie, instalacja, aktualizacja, konserwacja oraz wypożyczanie oprogramowania komputerowego; projektowanie systemów komputerowych; tworzenie i utrzymywanie stron internetowych dla osób trzecich; administrowanie stronami komputerowymi; odpłatne udostępnianie czasu dostępu do komputerów w celu przetwarzania danych i/lub informacji typu on-line; umożliwianie dostępu do programów komputerowych i komputerowych baz danych za pośrednictwem sieci teleinformatycznej.

(111) **247917** (220) 2011 02 14 (210) 381297
(151) 2012 05 28 (441) 2011 05 23
(732) ZAKRZEWSKI MAREK, ZAKRZEWSKA MAGDALENA,
ZAKRZEWSKI MARCIN NATURAL WASH SPÓŁKA CYWILNA,
Bydgoszcz, PL.
(540)



Kolor znaku: niebieski, zielony

(531) 1.15.15, 5.3.11, 5.3.13, 26.2.7, 27.5.1, 29.1.12
(510), (511) **03** preparaty do mycia, czyszczenia i konserwacji karoserii, wnętrza i elementów pojazdów, **35** zarządzanie i administrowanie działalnością gospodarczą, franchising, **37** usługi myjni samochodowych, mobilne myjnie samochodowe, kompleksowe usługi mycia, czyszczenia i konserwacji, karoserii, wnętrza i elementów pojazdów.

(111) **247918** (220) 2011 02 14 (210) 381299
(151) 2012 05 28 (441) 2011 05 23
(732) KOEHLER WŁODZIMIERZ PRZEDSIĘBIORSTWO
WIELOBRANŻOWE GALTEX, Katowice, PL.
(540)



Kolor znaku: biały, szary, jasnozielony, czarny

(531) 4.2.20, 27.5.1, 29.1.14
(510), (511) **35** sklep internetowy.

(111) **247919** (220) 2011 02 14 (210) 381305
(151) 2012 05 28 (441) 2011 05 23
(732) AGROCHEMIK-ZBIGNIEW KĄCKI, MARTA KĄCKA-SPÓŁKA
JAWNA, Bochnia, PL.

(540)



Kolor znaku: żółty, czerwony, biały, czarny, zielony
(531) 5.7.13, 15.7.1, 15.7.3, 25.1.5, 26.4.2, 27.5.1, 29.1.15

(510), (511) **01** amoniak, amonowe sole, biologiczne preparaty do celów innych niż medyczne lub weterynaryjne, środki chemiczne dla rolnictwa, doniczki na torf dla ogrodnictwa, miazga drzewna, fosforany jako nawozy, preparaty do nawożenia gleby, gleba próchnicza, preparaty hamujące kiełkowanie warzyw, klejące preparaty do szczepienia dla ogrodnictwa, kompost, preparaty do konserwacji kwiatów, środki chemiczne dla leśnictwa, maści do szczepienia drzew, preparaty z mikroelementami dla roślin, środki do ochrony nasion, nawozy użyźniające glebę, przewiązki klejące stosowane w ogrodnictwie, środki chemiczne dla ogrodnictwa, hormony przyspieszające dojrzewanie owoców, podłoża dla upraw bezgruntowych dla rolnictwa, preparaty chemiczne zabezpieczające przed rdzą zbożową [śnieć], nawozy dla rolnictwa, preparaty regulujące wzrost roślin, preparaty do oklejania drzew stosowane w sadownictwie, saletra, sole jako nawozy, superfosfaty jako nawozy, klejące substancje do szczepienia drzew, maści do szczepienia drzew, wosk do szczepienia drzew, ściółka jako nawóz, torf jako nawóz, ziemia do upraw, preparaty do użyźniania gleby, cyjanamid wapniowy jako nawóz, wapno azotowe jako nawóz, preparaty chemiczne do zapobiegania chorobom winorośli, **05** środki chwastobójcze, środki chemiczne do zwalczania filokser, fungicydy, preparaty do sterylizacji gleby, herbicydy, środki do zwalczania mszyc, środki do odstraszania owadów, pestycydy, włókna roślin jadalnych nie odżywcze, trutki na szczone, preparaty chemiczne do usuwania śnieci zbożowej, ekstrakty tytoniu owadobójcze, **07** brony, ciągniki ogrodowe jednoosiowe, cylindry do maszyn, maszyny i urządzenia do czyszczenia elektryczne, urządzenia do czyszczenia pod wysokim ciśnieniem, piły łańcuchowe, pługi do zdejmowania darni, dmuchawy jako maszyny, dożarki, dźwigi do pojazdów, elewatory rolnicze, etykieciarki, filtry jako części maszyn lub silników, gaźniki, generatory prądu, grabie do zgrabiarek, silniki hydrauliczne, inkubatory do jaj, koła maszyn, pasy do kół pasowych, kombajny zbożowe, kopaczki jako maszyny, korbowody do maszyn, motorów lub silników, kosiarki jako maszyny, kosiarki ogrodowe jako maszyny, kultywatory jako maszyny, lemiesz do pługów, łożyska jako części maszyn, łuskarki ziarna, maszyny rolnicze, mieszalniki, maszyny dla młeczarstwa, młocarnie, młyny jako maszyny, narzędzia jako części maszyn, osie do maszyn, osłony maszyn, ostrza jako części maszyn, ostrza do kosiarek, pasy do maszyn, maszyny do pielienia, pługi, podajniki mechaniczne paszy dla zwierząt, podnośniki jako urządzenia, pompy jako maszyny, przenośniki jako maszyny, przesiewacze, przetrząsacze do siana, narzędzia rolnicze inne niż o napędzie ręcznym, rozdrabniarki jako maszyny, sieczkarnie, siewniki jako maszyny, snopowiązałki, maszyny do strzyżenia sierści zwierząt, szatkownice do warzyw jako maszyny, wiązarki do siana, zgrabiarki, dmuchawy lub wentylatory do sprężania, zasysania i transportu ziarna, zniwiarki do koszenia, **08** aparatura do niszczenia pasożytów roślin, maszyny do strzyżenia bydła, grabie jako narzędzia, gracie, motyczki jako narzędzia ręczne, kopaczki ręczne jako narzędzia, kosiarki ogrodowe ręczne jako narzędzia, kosiarki ręczne jako narzędzia, kosy, łopatkę stosowane w ogrodnictwie, łopaty jako narzędzia, motyki, narzędzia do niszczenia chwastów ręczne, noże ogrodnicze do przycinania roślin, nożyce ogrodnicze, narzędzia o napędzie ręcznym do ogrodnictwa, osełki, narzędzia do zbierania owoców ręczne, piaskowniki jako grabie, piły jako narzędzia, przycinacze do drzew, przyrządy do cięcia, narzędzia rolnicze ręczne, sekatory, siekiery, szczepaki jako narzędzia ręczne do szczepienia drzew, szpachle, łopatkę jako narzędzia ręczne, szpadle jako narzędzia, widły, **31** cebulki kwiatowe, darń, drzewa jako rośliny, krzewy, kwiaty naturalne, nasiona jako ziarna, rośliny, sadzonki, winorośle, zioła ogrodowe świeże.

(111) **247920** (220) 2011 02 16 (210) 381408
(151) 2012 06 14 (441) 2011 05 23
(732) „ZDROWY DZIECIAK” Spółka z ograniczoną
odpowiedzialnością, Warszawa, PL.

(540)



Kolor znaku: czerwony, beżowy, zielony, żółty, różowy, niebieski, czarny, brązowy, pomarańczowy, oliwkowy, łososiowy, morelowy, śliwkowy, limonkowy

(531) 2.5.25, 6.7.25, 9.1.10, 26.1.2, 27.5.1, 29.1.15
(510), (511) **29** wędliny, mięso, mleczne produkty, **30** herbata.

(111) **247921** (220) 2011 02 23 (210) 381770
(151) 2012 07 02 (441) 2011 06 06
(732) LANGE ŁUKASZUK SPÓŁKA JAWNA, Byków, PL.
(540)



Kolor znaku: biały, czerwony

(531) 3.4.4, 27.5.1, 29.1.12
(510), (511) **44** usługi w zakresie odnowy biologicznej i rehabilitacji medycznej i leczniczej, rehabilitacja funkcjonalna, terapia manualna, fizykoterapia i fizjoterapia, rehabilitacja ruchowa dla dzieci i dorosłych, prowadzenie ośrodków rehabilitacyjno-wypoczynkowych, usługi w zakresie profilaktyki zdrowotnej, usługi kosmetyczne i fryzjerskie.

(111) **247922** (220) 2011 02 25 (210) 381893
(151) 2012 06 21 (441) 2011 06 06
(732) TACTICA PHARMACEUTICALS SPÓŁKA Z OGRANICZONĄ ODPOWIEDZIALNOŚCIĄ, Gliwice, PL.
(540) YeX
(510), (511) **05** produkty farmaceutyczne i weterynaryjne.

(111) **247923** (220) 2011 02 28 (210) 381959
(151) 2012 05 28 (441) 2011 06 06
(732) „PROVIDA” SPÓŁKA Z OGRANICZONĄ ODPOWIEDZIALNOŚCIĄ, Warszawa, PL.
(540)



Kolor znaku: granatowy, niebieski

(531) 24.15.1, 27.5.1, 29.1.12
(510), (511) **36** pośrednictwo w handlu nieruchomościami, analizy finansowe, doradztwo w sprawach finansowych, doradztwo w sprawach ubezpieczeniowych, doradztwo finansowe, usługi finansowe, pośrednictwo giełdowe, informacja o ubezpieczeniach, informacje bankowe, inwestycje kapitałowe, lokaty kapitału, maklerstwo, maklerstwo giełdowe, informacja o ww. usługach, informacje finansowe, dostarczane za pomocą środków elektronicznych, w tym on-line oraz za pośrednictwem wiadomości sms, w szczególności dotyczące instrumentów finansowych, wycen, notowań, kalkulacji, rankingów i klasyfikacji finansowych, kalkulacji parametrów i wartości wskaźników finansowych, **38** usługi przesyłania informacji tekstowej i obrazowej, poczta elektroniczna, przydzielanie dostępu do portali internetowych w celu przesyłania i rozpowszechniania informacji, w tym w dziedzinie finansów i ubezpieczeń, przydzielanie dostępu do komputerowych baz danych i forów dyskusyjnych on-line, **41** doradztwo zawodowe (porady w zakresie edukacji i kształcenia), edukacja, informacja o edukacji, organizowanie i obsługa konferencji, kształcenie praktyczne, organizowanie i prowadzenie konferencji, seminariów, sympozjów, zjazdów, kongresów, informacja o ww. usługach.

(111) **247924** (220) 2011 03 02 (210) 382080
(151) 2012 05 24 (441) 2011 06 06
(732) OPTIMUM MARK SPÓŁKA Z OGRANICZONĄ ODPOWIEDZIALNOŚCIĄ, Warszawa, PL.
(540)



Kolor znaku: niebieski, żółty

(531) 27.5.1, 27.5.2, 29.1.12
(510), (511) **30** popcorn.

(111) **247925** (220) 2011 03 02 (210) 382082
(151) 2012 05 24 (441) 2011 06 06
(732) OPTIMUM MARK SPÓŁKA Z OGRANICZONĄ ODPOWIEDZIALNOŚCIĄ, Warszawa, PL.
(540)



Kolor znaku: biały, czerwony

(531) 24.17.1, 24.17.4, 27.5.1, 27.5.2, 29.1.12
(510), (511) **30** cukierki, słodczyce.

(111) **247926** (220) 2011 03 02 (210) 382083
(151) 2012 05 24 (441) 2011 06 06
(732) OPTIMUM MARK SPÓŁKA Z OGRANICZONĄ ODPOWIEDZIALNOŚCIĄ, Warszawa, PL.
(540)



Kolor znaku: biały, zielony, żółty, brązowy, niebieski

(531) 1.3.1, 1.3.6, 6.1.2, 27.5.1, 27.5.2, 29.1.15
(510), (511) **30** czekolady, słodczyce.

(111) **247927** (220) 2011 03 02 (210) 382085
(151) 2012 05 24 (441) 2011 06 06
(732) OPTIMUM MARK SPÓŁKA Z OGRANICZONĄ ODPOWIEDZIALNOŚCIĄ, Warszawa, PL.
(540)



Kolor znaku: żółty, niebieski, różowy

(531) 27.5.1, 29.1.13
(510), (511) **30** kakao.

(111) **247928** (220) 2011 03 01 (210) 382055
(151) 2012 06 04 (441) 2011 06 06
(732) BIURO INFORMACJI GOSPODARCZEJ INFOMONITOR SPÓŁKA AKCYJNA, Warszawa, PL.

(540)



Kolor znaku: zielony, niebieski, czarny

(531) 26.1.6, 26.2.3, 27.5.1, 29.1.13

(510), (511) **35** informacja o działalności gospodarczej, pozyskiwanie informacji gospodarczych, badania w dziedzinie działalności gospodarczej, ekspertyzy w zakresie działalności gospodarczej, ekspertyzy w zakresie wydolności przedsiębiorstw, usługi informacji handlowej, przyjmowanie, przechowywanie, udostępnianie i ujawnianie informacji gospodarczych, zbieranie, przetwarzanie, gromadzenie i przesyłanie informacji gospodarczych, wyszukiwanie dla osób trzecich informacji w komputerowych bazach danych, pozyskiwanie danych do komputerowych baz danych, systematyzacja danych w komputerowych bazach danych, sortowanie danych w komputerowych bazach danych, zarządzanie zbiorami informatycznymi, komputerowe zarządzanie plikami; doradztwo w zakresie organizowania i prowadzenia działalności gospodarczej, wywiad gospodarczy, badania rynku, analizy rynku, analizy kosztów, zestawienia statystyczne, przygotowywanie raportów branżowych i konsumenckich, organizowanie sprzedaży w trybie aukcji i przetargu publicznego; handlowe informacje i porady udzielane konsumentom w punktach informacji konsumenckiej, **36** doradztwo w sprawach finansowych, informacje finansowe, windykacja należności, **41** nauczanie, kształcenie, organizowanie i prowadzenie seminariów, szkoleń, sympozjów, publikowanie tekstów innych niż reklamowe, publikacje elektroniczne książek i periodyków on-line, **42** udostępnianie baz danych, udostępnianie czasu dostępu do baz danych, udostępnianie zasobów serwerów, dostarczanie wyszukiwarek internetowych, projektowanie systemów komputerowych.

(111) **247929** (220) 2011 03 02 (210) 382081
 (151) 2012 05 24 (441) 2011 06 06
 (732) BROŃCZAK ANDRZEJ, BROŃCZAK PIOTR, WOLNIEWICZ WALDEMAR SZOP SPÓŁKA CYWILNA, Łatkowo, PL.
 (540)



Kolor znaku: niebieski

(531) 3.5.17, 3.5.24, 27.5.1, 29.1.4

(510), (511) **21** czyściwo do mycia ręcznego i automatycznego, włókniny do czyszczenia i mycia, **40** regeneracja i utylizacja: odpadów przemysłowych, ścieków, czyściwa, zmywaczy.

(111) **247930** (220) 2011 03 02 (210) 382088
 (151) 2012 05 31 (441) 2011 06 06
 (732) EKOKLIMAX-PROJEKT SPÓŁKA JAWNA Z. CHILEWSKI J. CZERWIŃSKI, Bydgoszcz, PL.
 (540)



Kolor znaku: jasnozielony, ciemnozielony, zielony, czarny, szary

(531) 21.1.17, 27.5.1, 29.1.13

(510), (511) **11** rekuperatory, urządzenia do wentylacji, klimatyzacji, nawilżania i osuszania, **35** handel-ofierowanie do sprzedaży urządzeń i akcesoriów do wentylacji, klimatyzacji, nawilżania i osuszania oraz rekuperatorów, **37** projektowanie, wykonawstwo, doradztwo, konserwacja i serwis urządzeń i systemów rekuperacji, klimatyzacji, wentylacji, nawilżania i osuszania.

(111) **247931** (220) 2011 03 02 (210) 382089
 (151) 2012 05 31 (441) 2011 06 06
 (732) KAR-TEX SPÓŁKA Z OGRANICZONĄ ODPOWIEDZIALNOŚCIĄ, Łódź, PL.

(540) karfil

(510), (511) **23** przędza bawełniana i wełniana, **24** przykrycia na łóżka, tkaniny bawełniane i wełniane, firanki, kołdry, materiały tekstylne nietkane, pościel, **27** dywany i wykładziny podłogowe.

(111) **247932** (220) 2011 03 03 (210) 382107
 (151) 2012 05 31 (441) 2011 06 06
 (732) HJ HEINZ MARKETING POLSKA SPÓŁKA Z OGRANICZONĄ ODPOWIEDZIALNOŚCIĄ, Warszawa, PL.

(540)



Kolor znaku: zielony, żółty, czarny, biały, czerwony

(531) 25.1.6, 25.5.2, 27.5.1, 29.1.15

(510), (511) **30** sosy.

(111) **247933** (220) 2011 03 03 (210) 382124
 (151) 2012 06 01 (441) 2011 06 06
 (732) BAKOMA SPÓŁKA Z OGRANICZONĄ ODPOWIEDZIALNOŚCIĄ, Warszawa, PL.

(540)



Kolor znaku: biały, niebieski

(531) 1.15.15, 26.1.1, 26.1.21, 27.5.1, 29.1.12

(510), (511) **29** produkty, półprodukty i napoje mleczne, lub z zawagą mleka; napoje, desery i przekąski mleczne lub na bazie mleka, jogurtowe, mleczno-owocowe; jogurty; kefir; produkty serowarskie, twarogi, sery rozdrobnione; dania i desery gotowe, mrożone i w proszku na bazie mleka i produktów mlecznych, **30** budynie, puddingi, sandwichowe mleczne, kleiki na bazie mleka; mrożone kremy i desery o różnych smakach na bazie mleka i produktów mlecznych, **32** napoje serwatkowe.

(111) **247934** (220) 2011 03 03 (210) 382127
 (151) 2012 05 31 (441) 2011 06 06
 (732) +pharma arzneimittel s.r.o., Bratysława, SK.

(540) XYVELAM

(510), (511) **05** preparaty farmaceutyczne, preparaty weterynaryjne, preparaty sanitarne do celów medycznych, substancje dietetyczne do celów leczniczych, leki dla ludzi.

(111) **247935** (220) 2011 03 04 (210) 382142
 (151) 2012 05 31 (441) 2011 06 06
 (732) SYNOPTIS PHARMA SPÓŁKA Z OGRANICZONĄ ODPOWIEDZIALNOŚCIĄ, Warszawa, PL.

(540) NURSEA VITA KIC-KIC

(510), (511) **30** słodczyce i wyroby cukiernicze; lody spożywcze; kawa; herbata; przyprawy i zioła; aromaty spożywcze inne niż oleje esencyjne; mąka; makaron; kasza; ryż; napoje na bazie czekolady, kawy lub herbaty; sosy jako przyprawy; sushi, **32** bezalkoholowe napoje gazowane, w tym napoje izotoniczne, energetyczne; soki, nektary, napoje owocowe i warzywne; syropy do napojów; wody mineralne, **35** badania rynku, analizy rynkowe, doradztwo specjalistyczne w sprawach działalności gospodarczej, outsourcing, dystrybucja

i rozpowszechnianie materiałów reklamowych-próbek, druków, prospektów broszur, pokazy towarów, reklama, w tym prasowa, radio-
wa i telewizyjna, wynajmowanie przestrzeni reklamowej, organizo-
wanie wystaw w celach handlowych lub reklamowych; prowadzenie
importu towarów; sprzedaż produktów leczniczych, suplementów
diety, kosmetyków i wyrobów medycznych.

(111) **247936** (220) 2011 03 04 (210) 382144
(151) 2012 05 31 (441) 2011 06 06
(732) SYNOPTIS PHARMA SPÓŁKA Z OGRANICZONĄ
ODPOWIEDZIALNOŚCIĄ, Warszawa, PL.

(540) NURSEA Daj się sobą zaopiekować
(510), (511) **03** kosmetyki, w tym lecznicze; mydła, kremy, pasty,
lotiony, peelingi, lakiery do paznokci, maseczki kosmetyczne, po-
madki do ust, antyperspiranty, preparaty do kąpieli, preparaty ko-
smetyczne do odchudzania, preparaty do golenia, odświeżające do
ust w aerozolu, środki do pielęgnacji zębów i jamy ustnej, prepara-
ty do czyszczenia protez zębowych, żele i paski wybielające zęby,
preparaty do pielęgnacji włosów, szampony, preparaty do opalania,
produkty perfumeryjne, perfumy, chusteczki nasączone płynami ko-
smetycznymi, depilatory, przybory toaletowe i kosmetyczne, środki
sanitarne, środki do czyszczenia, polerowania, szorowania i ściera-
nia; środki stosowane w praniu, w tym środki wybielające; olejki ete-
ryczne, **05** produkty farmaceutyczne, produkty lecznicze, witaminy,
minerały, mineralne dodatki do żywności, mineralne wody do celów
leczniczych, parafarmaceutyki, suplementy diety do celów leczeni-
czych, dietetyczne środki spożywcze do celów leczniczych, substan-
cje dietetyczne do celów leczniczych, preparaty ziołowe, zioła leczeni-
czne, herbaty lecznicze, produkty biobójcze, produkty biologiczne,
bakteriobójcze, szczepionki, surowice, produkty krwiopochodne,
produkty biotechnologiczne, preparaty farmaceutyczne do pielęgn-
acji skóry, preparaty przeciwtrądzikowe, środki i materiały denty-
styczne, płyny farmaceutyczne, żywność dla niemowląt, plastry,
opatrunki gipsowe, materiały opatrunkowe, materiały opatrunko-
we, środki sanitarne do celów medycznych, środki odkażające, pro-
dukty weterynaryjne, produkty chemiczne przeznaczone dla nauk
medycznych, preparaty diagnostyczne do celów medycznych, środ-
ki dezynfekcyjne, **10** wyroby medyczne, aparaty i instrumenty me-
dyczne, aparatura diagnostyczna do celów medycznych, aparatura
do analizy do celów medycznych, butelki dla niemowląt, aparatura
i instrumenty chirurgiczne, aparatura i instrumenty dentystryczne,
przyrządy do fizykoterapii, przybory lekarskie, artykuły ortope-
dyczne, smoczki dziecięce, bandaże, poduszki do celów leczniczych,
strzykawki do celów medycznych, aparaty i narzędzia weterynaryjne,
35 badania rynku, analizy rynkowe, doradztwo specjalistyczne
w sprawach działalności gospodarczej, outsourcing, dystrybucja
i rozpowszechnianie materiałów reklamowych-próbek, druków, pro-
spektów broszur, pokazy towarów, reklama, w tym prasowa, radio-
wa i telewizyjna, wynajmowanie przestrzeni reklamowej, organizo-
wanie wystaw w celach handlowych lub reklamowych; prowadzenie
importu towarów; sprzedaż produktów leczniczych, suplementów
diety, kosmetyków i wyrobów medycznych, **41** prowadzenie usług
w zakresie edukacji, organizacji szkoleń i konferencji; rozrywka; dzia-
łalność sportowa i kulturalna, **44** porady w zakresie farmakologii,
prowadzenie placówki opieki medycznej, prowadzenie kliniki me-
dycznej, usługi farmaceutyczne w zakresie leków recepturowych.

(111) **247937** (220) 2011 03 04 (210) 382147
(151) 2012 05 31 (441) 2011 06 06
(732) VISA INTERNATIONAL SERVICE ASSOCIATION DELAWARE
CORPORATION, Foster City, US.

(540) VISA SELECT
(510), (511) **36** usługi finansowe w zakresie: obsługi kart kredyto-
wych, kart debetowych, kart płatniczych, kart rozliczeniowych, kart
przedpłaconych; usługi finansowe w zakresie: elektronicznych prze-
lewów środków pieniężnych, elektronicznych transakcji kredyto-
wych i debetowych, elektronicznych transakcji gotówkowych, usłu-
gi finansowe w zakresie wypłaty gotówki, usługi w zakresie wymiany
środków pieniężnych, usługi finansowe w zakresie dostępu do de-
pozytów i bankomatów, usługi finansowe w zakresie obsługi płatno-
ści, uwiarytelniania i weryfikacji transakcji oraz rozpowszechniania
informacji finansowych i danych elektronicznych odnośnie płatności
za pośrednictwem światowej sieci komputerowej.

(111) **247938** (220) 2011 03 04 (210) 382169
(151) 2012 05 31 (441) 2011 06 06
(732) STOCZEK SPÓŁKA Z OGRANICZONĄ ODPOWIEDZIALNOŚCIĄ,
Stoczek Łukowski, PL.
(540)



(531) 24.15.11, 24.15.21, 26.2.7, 27.5.1
(510), (511) **29** przetwory warzywno-mięsne i mięsne, dania gotowe
warzywno-mięsne i rybne; mrożone przetwory i dania go-
towe warzywno-mięsne, rybne i mięsne, konserwy warzywne, mię-
sne, rybne i owocowe, pasztety, smalce, tuszonki, główizny, galarety
mięsne, flaki, fasolka po bretońsku, bigos, gołąbki, gulasz, leczko, pul-
pety w sosie pomidorowym, kotlety, klopsy, szaszłyki, golonka, zra-
zy, placki ziemniaczane, bogracz, strogonow, grochówka, lasagne,
koncentraty zup, zupy, bulion, marmolady, dżemy, konfitury, prze-
cier jabłkowy, przecier pomidorowy, przecier ogórkowy, sałatki war-
zywne z kwaszonej kapusty, sałatki warzywne z kiszonych ogórków,
sałatki warzywne, sałatki warzywno-owocowe i owocowe, buraki
tarte, chrzan tarty, ćwikła z chrzanem, ogórki kiszzone i konserwowa-
ne, korniszony, korniszony z jarzynami w occie, kapusta kwaszona,
pikle, warzywa marynowane, wywary warzywne, wywary mięsne,
koncentraty owocowe i warzywne, **30** ryż, makarony, pizza, spody
do pizzy, sosy i dodatki do pizzy, sosy do makaronów i do ryżu, so-
sy-dressingi sałatkowe, sosy do maczania kawałków żywności (dipy),
sosy do sałat, sosy do mięsa, majonezy, musztardy, ketchupy, mię-
so w cieście, paszteciki, produkty żywnościowe w formie gotowych
dań, takich, jak: kanapki, naleśniki, pierogi, placki, pizze, kluski, pyzy,
knedle, krokiety, spaghetti, tortille, pierożki ravioli, risotto, sushi,
32 napoje bezalkoholowe gazowane i niegazowane, soki i napoje
owocowe i warzywne, nektary, syropy, ekstrakty bezalkoholowe
z owoców i warzyw, esencje do napojów, ekstrakty do napojów.

(111) **247939** (220) 2011 03 04 (210) 382178
(151) 2012 06 25 (441) 2011 06 06
(732) STOCZEK SPÓŁKA Z OGRANICZONĄ ODPOWIEDZIALNOŚCIĄ,
Stoczek Łukowski, PL.

(540) MĘSKA RZECZ
(510), (511) **29** przetwory warzywno-mięsne i mięsne, dania gotowe
warzywno-mięsne, mięsne i rybne; mrożone przetwory i dania go-
towe warzywno-mięsne, rybne i mięsne, konserwy warzywne, mię-
sne, rybne i owocowe, paszety, smalce, tuszonki, główizny, galarety
mięsne, flaki, fasolka po bretońsku, bigos, gołąbki, gulasz, leczko, pul-
pety w sosie pomidorowym, kotlety, klopsy, szaszłyki, golonka, zra-
zy, placki ziemniaczane, bogracz, strogonow, grochówka, lasagne,
koncentraty zup, zupy, bulion, marmolady, dżemy, konfitury, prze-
cier jabłkowy, przecier pomidorowy, przecier ogórkowy, sałatki war-
zywne z kwaszonej kapusty, sałatki warzywne z kiszonych ogórków,
sałatki warzywne, sałatki warzywno-owocowe i owocowe, buraki
tarte, chrzan tarty, ćwikła z chrzanem, ogórki kiszzone i konserwowa-
ne, korniszony, korniszony z jarzynami w occie, kapusta kwaszona,
pikle, warzywa marynowane, wywary warzywne, wywary mięsne,
koncentraty owocowe i warzywne, **30** ryż, makarony, pizza, spody
do pizzy, sosy i dodatki do pizzy, sosy do makaronów i do ryżu, so-
sy-dressingi sałatkowe, sosy do maczania kawałków żywności (dipy),
sosy do sałat, sosy do mięsa, majonezy, musztardy, ketchupy, mię-
so w cieście, paszteciki, produkty żywnościowe w formie gotowych
dań, takich, jak: kanapki, naleśniki, pierogi, placki, pizze, kluski, pyzy,
knedle, krokiety, spaghetti, tortille, pierożki ravioli, risotto, sushi,
32 napoje bezalkoholowe gazowane i niegazowane, soki i napoje
owocowe i warzywne, nektary, syropy, ekstrakty bezalkoholowe
z owoców i warzyw, esencje do napojów, ekstrakty do napojów.

(111) **247940** (220) 2011 03 07 (210) 382228
(151) 2012 05 25 (441) 2011 06 20
(732) STRIMA SPÓŁKA Z OGRANICZONĄ ODPOWIEDZIALNOŚCIĄ,
Swadzim, PL.

(540) PAROWIEC

(510), (511) **11** maszyny do wytwarzania pary, urządzenia prasownicze wytwarzające parę, urządzenia czyszczące wytwarzające parę, urządzenia nawilżające zawarte w tej klasie, **35** reklama; zarządzanie w działalności handlowej; administrowanie działalności handlowej; prace biurowe; usługi w zakresie sprzedaży takich towarów jak: maszyny do wytwarzania pary, urządzenia prasownicze wytwarzające parę, urządzenia czyszczące wytwarzające parę, urządzenia nawilżające.

(111) **247941** (220) 2011 03 07 (210) 382252
(151) 2012 07 20 (441) 2011 06 20

(732) CENTRUM TURYSTYKI NIEKONWENCJONALNEJ SPÓŁKA Z OGRANICZONĄ ODPOWIEDZIALNOŚCIĄ, Srebrna Góra, PL.

(540) Wakacje z Przygodą

(510), (511) **41** informacje o wypoczynku i rekreacji oraz usługi w zakresie organizacji kolonii, zimowisk i obozów wakacyjnych, w tym również uzdrowskowo-wypoczynkowych dla dzieci i młodzieży, organizacja pobytów w ramach „zielone i białe szkoły”, wycieczki szkolne oraz organizowanie obozów specjalistycznych w tym sportowych, a ponadto konkursów edukacyjnych lub rozrywkowych dla dzieci i młodzieży.

(111) **247942** (220) 2011 03 08 (210) 382330
(151) 2012 05 14 (441) 2011 06 20

(732) ZAKŁADY MIĘSNE NOWAK SPÓŁKA Z OGRANICZONĄ ODPOWIEDZIALNOŚCIĄ, SPÓŁKA KOMANDYTOWA, Gdańsk, PL.

(540)



Kolor znaku: ciemnobrązowy, brązowy, złoty, szary, zielony, biały, czerwony, czarny, beżowy

(531) 3.4.1, 6.7.11, 7.1.8, 7.1.19, 9.1.10, 26.1.1, 26.2.7, 27.5.1, 29.1.15
(510), (511) **29** przetwory mięsne.

(111) **247943** (220) 2011 03 09 (210) 382415
(151) 2012 06 04 (441) 2011 06 20

(732) KRAWCZYK DOROTA MITO-PHARMA, F. H., Gorzów Wielkopolski, PL.

(540)



Kolor znaku: czarny, jasnozielony, biały

(531) 27.5.1, 27.7.1, 29.1.13

(510), (511) **32** napoje energetyzujące na bazie wody mineralnej o różnych smakach z dodatkiem koenzymu Q10, **35** usługi prowadzenia sklepów detalicznych i hurtowni w zakresie sprzedaży napojów energetyzujących na bazie wody mineralnej o różnych smakach z dodatkiem koenzymu Q10, pośrednictwo handlowe.

(111) **247944** (220) 2011 03 09 (210) 382417
(151) 2012 06 04 (441) 2011 06 20

(732) KRAWCZYK DOROTA MITO-PHARMA, F. H., Gorzów Wielkopolski, PL.

(540) Aquaceutyk

(510), (511) **32** napoje energetyzujące na bazie wody mineralnej o różnych smakach z dodatkiem koenzymu Q10, **35** usługi prowadzenia sklepów detalicznych i hurtowni w zakresie sprzedaży napojów energetyzujących na bazie wody mineralnej o różnych smakach z dodatkiem koenzymu Q10, pośrednictwo handlowe.

(111) **247945** (220) 2011 03 09 (210) 382459
(151) 2012 05 30 (441) 2011 06 20

(732) ALTERNATIVAS INNOVADORAS EN MEDIO DE PAGO, S.A. DE C.V., México, MX.

(540) SOCIAL TRANSACTIONS

(510), (511) **36** usługi dotyczące spraw finansowych i monetarnych, transfer elektroniczny środków finansowych, funduszy.

(111) **247946** (220) 2011 03 10 (210) 382505
(151) 2012 05 31 (441) 2011 06 20

(732) TACTICA PHARMACEUTICALS SPÓŁKA Z OGRANICZONĄ ODPOWIEDZIALNOŚCIĄ, Gliwice, PL.

(540) LARIMAX

(510), (511) **05** produkty farmaceutyczne i weterynaryjne.

(111) **247947** (220) 2011 03 11 (210) 382527
(151) 2012 05 31 (441) 2011 06 20

(732) ENDEMOL POLSKA SPÓŁKA Z OGRANICZONĄ ODPOWIEDZIALNOŚCIĄ, Warszawa, PL.

(540) POSTAW NA MILION

(510), (511) **09** urządzenia i przyrządy: naukowe, kinematograficzne; urządzenia do nagrywania, transmisji lub reprodukcji dźwięku lub obrazu; sprzęt przetwarzający dane i komputery, filmy animowane, automaty do gier na żetony lub monety, magnetyczne nośniki informacji, optyczne nośniki informacji, daszki dla osłony oczu, dyski kompaktowe, elektroniczne etykiety towarów, urządzenia do gry działające wyłącznie z odbiornikiem telewizyjnym, hologramy, karty magnetyczne do identyfikacji osób, kasyety wideo, karty magnetyczne kodowane, odtwarzacze płyt kompaktowych, programy komputerowe, magnesy dekoracyjne, podkładki pod myszy, elektroniczne tablice na ogłoszenia, płyty fonograficzne, programy gier komputerowych, okulary przeciwsłoneczne, sztyldy i znaki mechaniczne, sztyldy i znaki świecące, taśmy magnetyczne, taśmy wideo, okulary przeciwsłoneczne, **14** metale szlachetne i ich stopy, wyroby z metali szlachetnych lub pokrywane nimi, nie ujęte w innych klasach; wyroby jubilerskie, kamienie szlachetne; przyrządy zegarmistrzowskie i chronometryczne, breloczki zawarte w tej klasie, biżuteria, ozdoby zawarte w tej klasie, **16** papier, tektura i wyroby z tych materiałów nie ujęte w innych klasach, materiały piśmienne; materiały z tworzyw sztucznych do pakowania zawarte w tej klasie, koperty na butelki z kartonu lub papieru, opakowania do butelek z kartonu lub papieru, chorągiewki papierowe, czasopisma, obwoluty, okładki papierowe na dokumenty, materiały drukowane, emblematyczne pieczęcie papierowe, etykiety nie z materiału tekstylnego, fotografie, odbitki graficzne, kalendarze, kalkomanie, podstawki pod karafki z papieru, karty z życzeniami, karty muzyczne z życzeniami, karty pocztowe, katalogi, książki, zakładki do książek, nalepki, naklejki, notatniki, notesy, okładki-obwoluty, ołówki, ołówki automatyczne, opakowania z papieru, tektury i folii z tworzyw sztucznych, torby do pakowania z papieru lub tworzyw sztucznych, pióra, podstawki pod kufle do piwa, znaczki pocztowe, podręczniki, materiały przyklepne do celów papierniczych lub użytku domowego, publikacje drukowane, rysunki, serwetki papierowe, sztyldy z papieru lub z kartonu, taśmy papierowe, taśmy samoprzylepne do celów papierniczych lub do użytku domowego, **18** skóra i imitacje skóry, wyroby z tych materiałów, nie ujęte w innych klasach; skóry zwierzęce; walizy i torby podróżne; parasolki, parasole (duże) i laski; bicze, uprząże i wyroby rymarskie, **20** meble, lustra, zawarte w tej klasie wyroby z drewna, korka, trzciny, wikliny, rogu, kości, kości słoniowej, fiszbinu, muszli, bursztynu, macicy perłowej, sepiolitu, imitacji tych surowców lub z tworzyw sztucznych, zawarte w tej klasie ozdoby z tworzyw sztucznych, dekoracje przestawne, tablice na ogłoszenia, obiekty nadmuchiwane powietrzem do reklamy, sztyldy z drewna lub tworzyw sztucznych, ścienne plakietki ozdobne nietekstylne, tabliczki identyfikacyjne niemetalowe, wachlarze, wywieszki z drewna lub tworzyw sztucznych, **21** zawarte w tej klasie przybory kuchenne i gospodarstwa domowego oraz pojemniki; grzebień i gąbki; pędzle (z wyjątkiem pędzli malarskich); materiały do wytwarzania pędzli; sprzęt do

czyszczenia zawarty w tej klasie; wełna (wata) stalowa; nie przerobione lub półprzetworzone szkło (z wyjątkiem szkła stosowanego w budownictwie); wyroby szklane, porcelanowe i ceramiczne nie ujęte w innych klasach, **25** odzież, obuwie, nakrycia głowy, krawaty, odzież papierowa, podkoszulki, skarpetki, T-shirty, **28** gry i zabawki; artykuły sportowe i gimnastyczne, balony do zabawy, balony do gry, karty do gry, gry automatyczne inne niż telewizyjne, gry planszowe, latawce, układanki, **30** kawa, herbata, wyroby cukiernicze i słodczyce, cukierki, czekolada, guma do żucia nie do celów medycznych, herbatniki, krakersy, lody, **35** reklama, agencje importowo-eksportowe, agencje reklamowe, aukcje publiczne, badania opinii publicznej, badanie rynku, dekoracja wystaw sklepowych, powielanie dokumentów, dystrybucja materiałów reklamowych, pozyskiwanie danych do komputerowych baz danych, uaktualnianie materiałów reklamowych, rozpowszechnianie ogłoszeń reklamowych, sondaże opinii, wyszukiwanie informacji w plikach komputerowych, pokazy towarów, promocja sprzedaży, rozpowszechnianie próbek towarów, usługi przeglądu prasy, rozpowszechnianie materiałów reklamowych, reklama za pośrednictwem sieci komputerowej, publikowanie tekstów reklamowych, rozpowszechnianie ogłoszeń reklamowych, reklamy korespondencyjne, reklamy radiowe, reklamy telewizyjne, sprzedaż promocyjna dla osób trzecich, wynajem czasu reklamowego we wszystkich środkach przekazu, wypożyczanie materiałów reklamowych, wyszukiwanie w komputerowych bazach danych, doradztwo w prowadzeniu działalności gospodarczej, informacja o działalności gospodarczej, ekspertyzy dotyczące działalności gospodarczej, administrowanie hotelami, agencje informacji handlowej, rekrutacja personelu, pomoc w prowadzeniu działalności gospodarczej, prognozy ekonomiczne, pomoc przy zarządzaniu przedsiębiorstwami przemysłowymi lub handlowymi, dobór personelu za pomocą metod psychotechniki, organizowanie targów w celach handlowych lub reklamowych, telefoniczne udzielanie informacji dla nieobecnych abonentów, wycena działalności gospodarczej, wynajmowanie miejsc na umieszczenie ogłoszeń lub reklam, **41** nauczanie; kształcenie; rozrywka; usługi w zakresie sportu i kultury, produkcja filmów, fotoreportaże, organizowanie konkursów edukacyjnych lub rozrywkowych, nagrywanie filmów na taśmach wideo, pisanie scenariuszy, publikowanie książek, radiowe programy rozrywkowe, wypożyczanie taśm wideo, publikowane tekstów innych niż reklamowe, usługi tłumaczenia, informacja o edukacji, informacja o imprezach rozrywkowych, usługi prowadzenia klubów zdrowia, organizacja i obsługa konferencji, pokazy kształcenia praktycznego, organizowanie loterii, organizowanie i prowadzenie sympozjów, organizowanie wystaw z dziedziny kultury i edukacji, organizowanie zawodów sportowych, organizacja spektakli, informacja o rozrywce, usługi sal kinowych, usługi sal koncertowych.

(111) **247948** (220) 2011 03 11 (210) 382528
 (151) 2012 05 31 (441) 2011 06 20
 (732) ENDEMOL POLSKA SPÓŁKA Z OGRANICZONĄ
 ODPOWIEDZIALNOŚCIĄ, Warszawa, PL.
 (540)



Kolor znaku: biały, niebieski, granatowy, czarny, szary, czerwony
 (531) 20.5.23, 27.5.1, 29.1.15

(510), (511) **09** urządzenia i przyrządy: naukowe, kinematograficzne; urządzenia do nagrywania, transmisji lub reprodukcji dźwięku lub obrazu; sprzęt przetwarzający dane i komputery, filmy animowane, automaty do gier na żetony lub monety, magnetyczne nośniki informacji, optyczne nośniki informacji, daszki dla osłony oczu, dyski kompaktowe, elektroniczne etykiety towarów, urządzenia do gry działające wyłącznie z odbiornikiem telewizyjnym, hologramy, karty magnetyczne do identyfikacji osób, kasety wideo, karty magnetyczne kodowane, odtwarzacze płyt kompaktowych, programy komputerowe, magnesy dekoracyjne, podkładki pod myszy, elektroniczne tablice na ogłoszenia, płyty fonograficzne, programy gier komputerowych, okulary przeciwsłoneczne, szyldy i znaki mechaniczne, szyldy i znaki świecące, taśmy magnetyczne, taśmy wideo, okulary przeciwsoniczne, **14** metale szlachetne i ich stopy, wyroby z metali szlachetnych lub pokrywane nimi, nie ujęte w innych kla-

sach; wyroby jubilerskie, kamienie szlachetne; przyrządy zegarmistrzowskie i chronometryczne, breloczki zawarte w tej klasie, biżuteria, ozdoby zawarte w tej klasie, **16** papier, tektura i wyroby z tych materiałów nie ujęte w innych klasach, materiały piśmienne; materiały z tworzyw sztucznych do pakowania zawarte w tej klasie, koperty na butelki z kartonu lub papieru, opakowania do butelek z kartonu lub papieru, chorągiewki papierowe, czasopisma, obwoluty, okładki papierowe na dokumenty, materiały drukowane, emblematy-pieczone papierowe, etykiety nie z materiału tekstylnego, fotografie, odbitki graficzne, kalendarze, kalkomanie, podstawki pod karafki z papieru, karty z życzeniami, karty muzyczne z życzeniami, karty pocztowe, katalogi, książki, zakładki do książek, nalepki, naklejki, notatniki, notesy, okładki-obwoluty, ołówki, ołówki automatyczne, opakowania z papieru, tektury i folii z tworzyw sztucznych, torby do pakowania z papieru lub tworzyw sztucznych, pióra, podstawki pod kufle do piwa, znaczki pocztowe, podręczniki, materiały przyklepne do celów papierniczych lub użytku domowego, publikacje drukowane, rysunki, serwetki papierowe, szyldy z papieru lub z kartonu, taśmy papierowe, taśmy samoprzylepne do celów papierniczych lub do użytku domowego, **18** skóra i imitacje skóry, wyroby z tych materiałów, nie ujęte w innych klasach; skóry zwierzęce; walizy i torby podróżne; parasolki, parasole (duże) i laski; bicze, uprząże i wyroby rymarskie, **20** meble, lustra, zawarte w tej klasie wyroby z drewna, korka, trzciny, wikliny, rogu, kości, kości słoniowej, fiszbina, muszli, bursztynu, macicy perłowej, sepiolitu, imitacji tych surowców lub z tworzyw sztucznych, zawarte w tej klasie ozdoby z tworzyw sztucznych, dekoracje przestawne, tablice na ogłoszenia, obiekty nadmuchiwane powietrzem do reklamy, szyldy z drewna lub tworzyw sztucznych, ścienne plakietki ozdobne nietekstylne, tabliczki identyfikacyjne niemetalowe, wachlarze, wywieszki z drewna lub tworzyw sztucznych, **21** zawarte w tej klasie przybory kuchenne i gospodarstwa domowego oraz pojemniki; grzebień i gąbki; pędzle (z wyjątkiem pędzli malarskich); materiały do wytwarzania pędzli; sprzęt do czyszczenia zawarty w tej klasie; wełna (wata) stalowa; nie przerobione lub półprzetworzone szkło (z wyjątkiem szkła stosowanego w budownictwie); wyroby szklane, porcelanowe i ceramiczne nie ujęte w innych klasach, **25** odzież, obuwie, nakrycia głowy, krawaty, odzież papierowa, podkoszulki, skarpetki, T-shirty, **28** gry i zabawki; artykuły sportowe i gimnastyczne, balony do zabawy, balony do gry, karty do gry, gry automatyczne inne niż telewizyjne, gry planszowe, latawce, układanki, **30** kawa, herbata, wyroby cukiernicze i słodczyce, cukierki, czekolada, guma do żucia nie do celów medycznych, herbatniki, krakersy, lody, **35** reklama, agencje importowo-eksportowe, agencje reklamowe, aukcje publiczne, badania opinii publicznej, badanie rynku, dekoracja wystaw sklepowych, powielanie dokumentów, dystrybucja materiałów reklamowych, reklama za pośrednictwem sieci komputerowej, publikowanie tekstów reklamowych, rozpowszechnianie ogłoszeń reklamowych, reklamy korespondencyjne, reklamy radiowe, reklamy telewizyjne, sprzedaż promocyjna dla osób trzecich, wynajem czasu reklamowego we wszystkich środkach przekazu, wypożyczanie materiałów reklamowych, wyszukiwanie w komputerowych bazach danych, doradztwo w prowadzeniu działalności gospodarczej, informacja o działalności gospodarczej, ekspertyzy dotyczące działalności gospodarczej, administrowanie hotelami, agencje informacji handlowej, rekrutacja personelu, pomoc w prowadzeniu działalności gospodarczej, prognozy ekonomiczne, pomoc przy zarządzaniu przedsiębiorstwami przemysłowymi lub handlowymi, dobór personelu za pomocą metod psychotechniki, organizowanie targów w celach handlowych lub reklamowych, telefoniczne udzielanie informacji dla nieobecnych abonentów, wycena działalności gospodarczej, wynajmowanie miejsc na umieszczenie ogłoszeń lub reklam, **41** nauczanie; kształcenie; rozrywka; usługi w zakresie sportu i kultury, produkcja filmów, fotoreportaże, organizowanie konkursów edukacyjnych lub rozrywkowych, nagrywanie filmów na taśmach wideo, pisanie scenariuszy, publikowanie książek, radiowe programy rozrywkowe, wypożyczanie taśm wideo, publikowane tekstów innych niż reklamowe, usługi tłumaczenia, informacja o edukacji, informacja o imprezach rozrywkowych, usługi prowadzenia klubów zdrowia, organizacja i obsługa konferencji, pokazy kształcenia praktycznego, organizowanie loterii, organizowanie i prowadzenie sympozjów, organizowanie wystaw z dziedziny kultury i edukacji, organizowanie zawodów sportowych, organizacja spektakli, informacja o rozrywce, usługi sal kinowych, usługi sal koncertowych.

(111) **247949** (220) 2011 03 14 (210) 382609
 (151) 2012 05 22 (441) 2011 06 20
 (732) TROCHYMIAK BEATA PRACUJWLOGISTYCE.PL, Warszawa, PL.
 (540)



Kolor znaku: pomarańczowy, jasnoniebieski

(531) 26.4.1, 27.5.1, 29.1.15

(510), (511) **16** czasopisma (periodyki), gazety, **35** reklama; rozpowszechnianie ogłoszeń reklamowych; rekrutacja personelu; organizowanie targów; organizowanie wystaw; pośrednictwo pracy; public relations; agencje informacyjne (wiadomości, aktualności), przetwarzanie danych i zarządzanie nimi, **38** przesyłanie informacji tekstowej i obrazowej za pomocą komputera, **41** edukacja; informacja o edukacji; kształcenie praktyczne; publikacje elektroniczne on-line (książek i periodyków); organizowanie i prowadzenie konferencji, kongresów, seminariów, sympozjów, zjazdów, publikowanie tekstów inne niż teksty reklamowe.

(111) **247950** (220) 2011 03 14 (210) 382629
 (151) 2012 06 04 (441) 2011 06 20
 (732) GAM SPÓŁKA Z OGRANICZONĄ ODPOWIEDZIALNOŚCIĄ,
 Toruń, PL.
 (540)

Gam

(531) 27.5.1

(510), (511) **08** nożyce, nożyce do ziół, nożyce do sałatek, noże, noże do warzyw, noże do użytku domowego, **11** zapalarki, zapalniczki, lampiony, obudowy do lamp, osłony do lamp, **16** torby na odpady z tworzyw sztucznych, torby na śmieci z tworzyw sztucznych, worki na śmieci z tworzyw sztucznych, **20** pudełka z tworzyw sztucznych, pojemniki do pakowania z tworzyw sztucznych, pojemniki z tworzyw sztucznych, **21** wyroby ceramiczne i porcelanowe, serwisy do kawy, herbaty, serwisy obiadowe, zastawa stołowa, cukiernice, kubki, półmiski, salaterki, dzbanki, szklane dzbanki do zaparzania kawy lub herbaty, pojemniki do segregacji odpadów do użytku domowego, podstawki i podkładki stołowe, plastikowy przygniazdkowy uchwyt do telefonu, **24** bieżniki stołowe, **25** fartuchy kuchenne.

(111) **247951** (220) 2011 03 14 (210) 382632
 (151) 2012 06 04 (441) 2011 06 20
 (732) GAM SPÓŁKA Z OGRANICZONĄ ODPOWIEDZIALNOŚCIĄ,
 Toruń, PL.
 (540)

Gamline

(531) 27.5.1

(510), (511) **08** nożyce, nożyce do ziół, nożyce do sałatek, noże, noże do warzyw, noże do użytku domowego, **11** zapalarki, zapalniczki, lampiony, obudowy do lamp, osłony do lamp, **16** torby na odpady z tworzyw sztucznych, torby na śmieci z tworzyw sztucznych, worki na śmieci z tworzyw sztucznych, **20** pudełka z tworzyw sztucznych, pojemniki do pakowania z tworzyw sztucznych, pojemniki z tworzyw sztucznych, **21** wyroby ceramiczne i porcelanowe, serwisy do kawy, herbaty, serwisy obiadowe, zastawa stołowa, cukiernice, kubki, półmiski, salaterki, dzbanki, szklane dzbanki do zaparzania kawy lub herbaty, pojemniki do segregacji odpadów do użytku domowego, podstawki i podkładki stołowe, plastikowy przygniazdkowy uchwyt do telefonu, **24** bieżniki stołowe, **25** fartuchy kuchenne.

(111) **247952** (220) 2011 03 16 (210) 382708
 (151) 2012 06 14 (441) 2011 06 20
 (732) EUROKIOSK SPÓŁKA Z OGRANICZONĄ ODPOWIEDZIALNOŚCIĄ, Poznań, PL.

(540)



Kolor znaku: czerwony, biały

(531) 8.1.7, 26.1.5, 26.4.2, 27.5.1, 29.1.12

(510), (511) **35** usługi w zakresie administrowania: barami szybkiej obsługi, snack-barami; kafeteriami; kawiarniami, pubami, klubami; restauracjami; restauracjami samoobsługowymi; stołówkami, usługi: doradztwa w zakresie organizowania i prowadzenia działalności gospodarczej; badania w dziedzinie działalności gospodarczej, reklamy; organizacja wystaw w celach handlowych lub reklamowych; rozpowszechnianie materiałów reklamowych; rozpowszechnianie ogłoszeń reklamowych; promocja sprzedaży dla osób trzecich; publikowanie tekstów reklamowych; reklama korespondencyjna, usługi w zakresie doradztwa dot. franchisingu, usługi sprzedaży detalicznej, hurtowej, internetowej, katalogowej, wysyłkowej, oraz poprzez ofertę bezpośrednią takich towarów jak: produkty i wyroby żywnościowe, w szczególności artykuły i wyroby spożywcze pochodzenia zwierzęcego oraz roślinnego, mięso, ryby, drób, dziczyzna, ekstrakty mięsne, wędliny; konserwowane, suszone i gotowane owoce i warzywa; sałatki warzywne, mięsne; galaretki, dżemy, kompoty; jaja, sery, mleko, produkty i napoje mleczne; oleje i tłuszcze jadalne, masła; zupy; owoce morza i produkty z nich; wyroby na bazie ziemniaków; owocowe i ziemniaczane chipsy; pasztety z wątróbki, pasztety; kawa, herbata, kakao, cukier, ryż, tapioka, sago, kawa nienaturalna, czekolada oraz napoje na ich bazie; mąka i produkty zbożowe, makaron, chleb, bułki, obwarzanki, herbatniki, muesli; płatki kukurydziane, owsiane, zbożowe; pieczywo; wyroby cukiernicze i słodkie, cukierki; lody; miód, melasa, drożdże, sól, musztarda, ketchup, majonez, przyprawy, sosy do sałatek; paszteciki; wyroby gotowane i mrożone zawierające drób, zakąski, kanapki; pizze; świeże: owoce i warzywa, produkty rolne, ogrodnicze, leśne; napoje bezalkoholowe; wody mineralne, gazowane i niegazowane; soki i napoje owocowe, warzywne; syropy i preparaty do produkcji napojów; piwo, **43** usługi barów szybkiej obsługi, snack-barów, kafeterii, kawiarni, pubów, restauracji, restauracji samoobsługowych, stołówek, usługi przygotowywania dań-żywności, napojów-na zamówienie oraz ich dostawa.

(111) **247953** (220) 2011 03 16 (210) 382729
 (151) 2012 05 21 (441) 2011 06 20
 (732) INTO OF POLAND SPÓŁKA Z OGRANICZONĄ ODPOWIEDZIALNOŚCIĄ, Warszawa, PL.
 (540)

Adler

(531) 27.5.1

(510), (511) **14** zegary mechaniczne, kwarcowe, zegary podłogowe, zegary ściennie, kominkowe, budziki, minutniki, barometry, stacje pogody.

(111) **247954** (220) 2011 03 18 (210) 382856
 (151) 2012 07 20 (441) 2011 06 20
 (732) DOPELTECH SPÓŁKA Z OGRANICZONĄ ODPOWIEDZIALNOŚCIĄ, Warszawa, PL.
 (540)



Kolor znaku: biały, niebieski, zielony, czarny

(531) 1.5.1, 1.5.2, 24.17.21, 25.1.25, 27.5.1, 29.1.14

(510), (511) **11** urządzenia i instalacje do oświetlania i ich części, lampy i żarówki, panele i instalacje solarne, materiały oświetleniowe, **37** usługi w zakresie montażu, serwisu i instalacji urządzeń do oświetlania i ich części, paneli i instalacji solarnych, materiałów oświetleniowych.

(111) **247955** (220) 2011 02 14 (210) 382941
 (151) 2012 06 22 (441) 2011 05 23
 (732) MAZURKIEWICZ MAREK, Wrocław, PL.
 (540)



Kolor znaku: czerwony, niebieski

(531) 26.11.2, 27.5.1, 29.1.12

(510), (511) **11** instalacje klimatyzacji i instalacje grzewcze, **37** usługi w zakresie montażu, budowy, rozbudowy, naprawy i konserwacji instalacji i urządzeń klimatyzacji i instalacji i urządzeń grzewczych, **42** usługi w zakresie konsultacji, doradztwa, badań i ekspertyz technicznych, projektowanie klimatyzacji i instalacji grzewczych.

(111) **247956** (220) 2011 03 22 (210) 383002
 (151) 2012 06 14 (441) 2011 07 04
 (732) MAJEWSKA IWONA ASDIMO, Warszawa, PL.
 (540) LOGODYDAKTYKA

(510), (511) **09** publikacje elektroniczne, nagrania dźwiękowe i audiowizualne, magnetyczne nośniki danych, nagrane dyski, kasyety, płyty CD, płyty DVD, taśmy wideo, **16** wydawnictwa, publikacje, książki, poradniki, gazety, periodyki, broszury, prospekty, druki, materiały do uczenia się i nauczania, artykuły i materiały piśmiennicze, **41** edukacja, nauczanie i kształcenie, organizacja i prowadzenie szkoleń, wykładów, odczytów, organizacja i prowadzenie konferencji, sympozjów, seminariów, kongresów, usługi wydawnicze książkowe, elektroniczne i internetowe, publikacje elektroniczne on-line książek i periodyków, opracowywanie i wydawanie materiałów szkoleniowych i poradników, publikowanie książek, publikowanie tekstów innych niż teksty reklamowe, tworzenie gier dydaktycznych, tworzenie metod szkoleniowych.

(111) **247957** (220) 2011 03 24 (210) 383128
 (151) 2012 06 27 (441) 2011 07 04
 (732) CORAB SPÓŁKA Z OGRANICZONĄ ODPOWIEDZIALNOŚCIĄ, Olsztyn, PL.
 (540) A S C

(510), (511) **09** anteny satelitarne, osprzęt do anten satelitarnych: uchwyty, obejmmy, **35** usługi w zakresie sprzedaży detalicznej i hurtowej oraz z wykorzystaniem Internetu: anten satelitarnych z osprzętem, agencje importowo-eksportowe.

(111) **247958** (220) 2011 03 24 (210) 383151
 (151) 2012 05 18 (441) 2011 07 04
 (732) ZIELONA BUDKA (MIELEC) SPÓŁKA Z OGRANICZONĄ ODPOWIEDZIALNOŚCIĄ, Mielec, PL.
 (540)



Kolor znaku: biały, żółty, złoty, srebrny, różowy, niebieski, zielony, jasnozielony, ciemnozielony, jasnobrązowy

(531) 1.15.23, 8.1.18, 26.1.2, 26.13.25, 27.5.1, 29.1.15

(510), (511) **30** wyroby cukiernicze i słodczyce, mrożone wyroby cukiernicze i słodczyce; lody, lody mleczne, lody sokowe, lody śmietankowe, lody wodne; desery lodowe, rolady lodowe, torty lodowe; sorbety, sorbety lodowe; lody, desery lodowe, sorbety lodowe z do-

datkami kawałków owoców, bakalii, galaretek owocowych, ciastek, sosów; lody w proszku, preparaty do sporządzania lodów, środki wiążące do produkcji lodów; sosy do lodów i deserów; wafle do lodów, ozdoby jadalne do lodów i deserów.

(111) **247959** (220) 2011 03 24 (210) 383152
 (151) 2012 05 18 (441) 2011 07 04
 (732) ZIELONA BUDKA (MIELEC) SPÓŁKA Z OGRANICZONĄ ODPOWIEDZIALNOŚCIĄ, Mielec, PL.
 (540)



Kolor znaku: żółty, jasnożółty, ciemnożółty, złoty, zielony, jasnozielony, ciemnozielony, czarny

(531) 5.7.12, 5.7.22, 25.1.15, 26.1.2, 27.5.1, 29.1.15

(510), (511) **30** wyroby cukiernicze i słodczyce, mrożone wyroby cukiernicze i słodczyce; lody, lody mleczne, lody sokowe, lody śmietankowe, lody wodne; desery lodowe, rolady lodowe, torty lodowe; sorbety, sorbety lodowe; lody, desery lodowe, sorbety lodowe z dodatkami kawałków owoców, bakalii, galaretek owocowych, ciastek, sosów; lody w proszku, preparaty do sporządzania lodów, środki wiążące do produkcji lodów; sosy do lodów i deserów; wafle do lodów, ozdoby jadalne do lodów i deserów.

(111) **247960** (220) 2011 03 24 (210) 383157
 (151) 2012 05 18 (441) 2011 07 04
 (732) ZIELONA BUDKA (MIELEC) SPÓŁKA Z OGRANICZONĄ ODPOWIEDZIALNOŚCIĄ, Mielec, PL.
 (540)



Kolor znaku: biały, kremowy, złoty, żółty, pomarańczowy, czerwony, jasnoczerwony, ciemnoczerwony, fioletowy, niebieski, jasnoniebieski, ciemnoniebieski, różowy, jasnoróżowy, ciemnoróżowy, brązowy, zielony, jasnozielony, ciemnozielony

(531) 1.13.1, 8.1.18, 18.5.5, 18.5.10, 25.1.15, 26.1.2, 27.5.1, 29.1.15

(510), (511) **30** wyroby cukiernicze i słodczyce, mrożone wyroby cukiernicze i słodczyce; lody, lody mleczne, lody sokowe, lody śmietankowe, lody wodne; desery lodowe, rolady lodowe, torty lodowe; sorbety, sorbety lodowe; lody, desery lodowe, sorbety lodowe z dodatkami kawałków owoców, bakalii, galaretek owocowych, ciastek, sosów; lody w proszku, preparaty do sporządzania lodów, środki wiążące do produkcji lodów; sosy do lodów i deserów; wafle do lodów, ozdoby jadalne do lodów i deserów.

(111) **247961** (220) 2011 03 31 (210) 383478
 (151) 2012 05 17 (441) 2011 07 04
 (732) SMYKLA MARIAN PRZETWÓRSTWO GUM I SILIKONÓW, Tarnobrzeg, PL.
 (540)



(531) 26.11.3

(510), (511) **07** maszyny do filtrowania, koła zębate metalowe, filtry będące częściami maszyn lub silników, membrany do pomp, paski klinowe do silników, pasy do maszyn, pasy transmisyjne dopodnośników, wały napędowe nie będące częściami pojazdów lądowych, aparaty dowulkanizacji, taśmy przenośnikowe, separatory do wody, sita będące maszynami lub częściami maszyn, **11** urządzenia do oczyszczania ścieków, aparatura, urządzenia i instalacje do uzdatniania wody, aparaty do filtrowania wody, **17** guma surowa, gutaperka, tuleje gumowe do osłony części maszyn, uszczelki z kauczuku lub włókna wulkanizowanego, uszczelki, złącza uszczelnienia zapobiegające przeciekowi wody, zawory gumowe, zderzaki gumowe, **40** obróbka metali, wulkanizacja.

(111) **247962** (220) 2011 03 31 (210) 383487
(151) 2012 05 18 (441) 2011 07 04
(732) RIEBER FOODS POLSKA SPÓŁKA AKCYJNA, Włocławek, PL.
(540) DELECTA. WSZYSTKO, CO KOCHASZ

(510), (511) **29** buliony i koncentraty bulionów, rosoly i koncentraty rosół, zupy gotowe, koncentraty zup, zupy instant, zupy w proszku, dania gotowe, dania instant, dania w proszku, bigos, flaki, farsze mięsne, farsze warzywne, mięso konserwowane, mięso solone, mielonki, smalec w słoikach, pasztety w słoikach, konserwy: strączkowe, warzywne, mięsno-warzywne, mięsne i grzybowe, krokiety, mieszanki pektynowe, mieszanki warzyw suszonych, napoje mleczne, orzechy i orzeszki preparowane, wiórki kokosowe, rodzynki, mak, żelatyna spożywcza, bita śmietana, substytuty bitej śmietany, galaretki owocowe, galaretki w proszku, **30** soda spożywcza, aromaty do ciast, deserów, napojów, olejki aromatyczne, budynie w proszku, cykoria prażona, cukier wanilinowy, cukry smakowe, cukry żelujące, glukoza, koncentraty ciast w proszku: babeczki, ciasta, biszkopty, gofry, naleśniki, pierniki, pizze, paniery, tarty, muffinki, kwas cytrynowy, kisiele w proszku, lody w proszku, kawa naturalna, kawy zbożowe i mieszanki kaw zbożowych-substytuty kawy naturalnej, koncentraty deserów: kremy, pianki, serniki, napoje na bazie kakao, ozdoby do ciast, polewy i lukry w proszku, potrawy na bazie mąki, pizze, placki, pierogi, kluski, kopytka, makarony, spaghetti, potrawy z makaronem, potrawy z ryżem, proszki do pieczenia, preparaty usztywniające do bitej śmietany, przyprawy, kremy do ciast, ciasta mrożone, desery w proszku, wafle, batoniki, czekolady, cukierki, tortille, sól kuchenna, sól do konserwowania żywności, sosy, sosy instant, sosy w proszku, sosy mięsne, sosy warzywno-mięsne, sosy pomidorowe, sosy sałatkowe, dresingi, dresingi w proszku, marynaty do mięs, relish-sosy przyprawowe na bazie owoców lub warzyw, sosy do polewania deserów, koncentraty sosów warzywnych i owocowych, **32** koncentraty napojów w proszku, premiksy do napojów, syropy do napojów, soki, napoje bezalkoholowe.

(111) **247963** (220) 2011 04 12 (210) 383981
(151) 2012 06 01 (441) 2011 07 18

(732) RUSZEWSKI FLORIAN HONOTU GROUP SPÓŁKA CYWILNA, Łeba, PL.; CIENKI DARIUSZ HONOTU GROUP SPÓŁKA CYWILNA, Lębork, PL.
(540)



Kolor znaku: czarny, czerwony, pomarańczowy, biały, zielony

(531) 6.1.1, 11.1.1, 27.5.1, 29.1.15
(510), (511) **43** usługi barowe; bary szybkiej obsługi [snack-bary]; kafeleterie [bufety]; kawiarnie; restauracje; stołówki; restauracje samoobsługowe samoobsługa (restauracje), wynajmowanie sal na posiedzenia [mityngi, narady]; obsługa gastronomiczna z własnym zapleczem, produktami i transportem.
(551) wspólne prawo ochronne

(111) **247964** (220) 2011 04 13 (210) 384088
(151) 2012 07 09 (441) 2011 07 18

(732) DEN BRAVEN EAST SPÓŁKA Z OGRANICZONĄ ODPOWIEDZIALNOŚCIĄ, Wysogotowo, PL.
(540)

APLIKATOR 360°
KĄTOWA KOŃCÓWKA DO KARTUSZY

(531) 26.4.18, 27.5.1, 27.7.1
(510), (511) **08** kątowe końcówki do kartuszy, **35** zgromadzenie kątowych końcówek i kartuszy z kątowymi końcówkami w hurtowni i w sklepie, w celu prezentacji, reklamy i zakupu przez odbiorców.

(111) **247965** (220) 2011 05 10 (210) 385102
(151) 2012 07 17 (441) 2011 08 16
(732) MEBLE VOX SPÓŁKA Z OGRANICZONĄ ODPOWIEDZIALNOŚCIĄ SPÓŁKA KOMANDYTOWO-AKCYJNA, Janikowo, PL.
(540) 2piR

(510), (511) **20** meble; materace sprężynowe do łóżek, poduszki, pościel - oprócz bielizny pościelowej, sienniki, zagłówki, śpiwory kempingowe; lustra, ramy do obrazów, stojaki na parasole, stojaki do gazet, stojaki na kapelusze, stojaki do talerzy, stojaki na strzelby, kwietniki, kosze i koszyki - niemetalowe, drabinki z drewna i tworzyw sztucznych, drzwi do mebli, gabloty, karnisze do zasłon, pojemniki niemetalowe, skrzynki na listy niemetalowe i niemurwane, zasłony z bambusa, zasłony z koralików do dekoracji, zwierzęta wypchane; stoiska wystawowe; wyroby z drewna, korka, trzciny, wikliny, rogu, kości słoniowej, fiszbinów, muszli, bursztynu, macicy perłowej, sepiolitu, imitacji tych surowców lub z tworzyw sztucznych..

(111) **247966** (220) 2011 05 11 (210) 385111
(151) 2012 06 21 (441) 2011 08 16
(732) PROMECH SPÓŁKA AKCYJNA, Piotrowice, PL.
(540)

PROMECH

Kolor znaku: zielony, biały

(531) 26.11.2, 27.5.1, 29.1.12
(510), (511) **07** maszyny do obróbki kamienia, **37** remonty maszyn do obróbki kamienia.

(111) **247967** (220) 2011 05 11 (210) 385170
(151) 2012 07 17 (441) 2011 08 16
(732) KIA MOTORS CORPORATION, Seul, KR.
(540)

UVO

(531) 26.11.2, 26.11.12, 26.11.21, 27.5.1
(510), (511) **38** usługi telekomunikacyjne, mianowicie elektroniczna transmisja wiadomości głosowych i danych; telematyczne przesyłanie informacji w zakresie usług komunikacji wykorzystywanych w bezprzewodowych systemach nawigacji, namierzania i śledzenia pojazdów.

(111) **247968** (220) 2009 06 03 (210) 356659
(151) 2012 06 13 (441) 2009 09 14
(732) Firma „AdamS” Henryk Pędzich, Mrągowo, PL.
(540)

PASSIV-LINE

Kolor znaku: bordowy

(531) 27.5.1, 29.1.1
(510), (511) **19** okna pcv, **35** usługi w zakresie handlu detalicznego i hurtowego oknami, eksport, import, pokaz towarów, **37** usługi budowlane w zakresie montażu okien.

(111) **247969** (220) 2010 11 25 (210) 378181
(151) 2012 07 09 (441) 2011 02 28

(732) TUBĄDZIN MANAGEMENT GROUP SPÓŁKA Z OGRANICZONĄ ODPOWIEDZIALNOŚCIĄ, Cedrowice Parcela, PL.

(540) scarlet

(510), (511) **19** belki niemetalowe, betonowe elementy budowlane, boazeria niemetalowa, boazerie, konstrukcje budowlane niemetalowe, materiały budowlane niemetalowe, kamień budowlany, niemetalowe elementy konstrukcyjne dla budownictwa, glina ceglarska, cegły, pokrycia dachowe niemetalowe, dachówki niemetalowe, niemetalowe konstrukcje przykryć dachów, figurki i posążki z kamienia, betonu lub marmuru, gzymsy niemetalowe, kanały niemetalowe dla instalacji wentylacyjnych i klimatyzacyjnych, wyroby kamieniarswa, obudowy kominków, kształtowniki niemetalowe, łupek twardy, elementy obróbkowe budowlane niemetalowe, materiały ogniotrwale budowlane niemetalowe, okładziny niemetalowe dla budownictwa, palisady niemetalowe, płytki niemetalowe dla budownictwa, płytki podłogowe i ściennie niemetalowe, płytki ceramiczne, płyty niemetalowe, podłogi niemetalowe, podpory niemetalowe, pokrycia niemetalowe dla budownictwa, powłoki jako materiały budowlane, profile niemetalowe dla budownictwa, rury sztywne niemetalowe dla budownictwa, schody niemetalowe, słupy niemetalowe, sufity niemetalowe, kamień, sztuczny kamień, pokrycia niemetalowe ścian, terakota, zaprawy budowlane.

(111) **247970** (220) 2010 12 02 (210) 378457

(151) 2012 07 10 (441) 2011 03 14

(732) SYMPHAR SPÓŁKA Z OGRANICZONĄ ODPOWIEDZIALNOŚCIĄ, Warszawa, PL.

(540) SYMETRA

(510), (511) **05** leki i preparaty farmaceutyczne z wykluczeniem: środki do zwalczania robactwa; fungicydy, herbicydy.

(111) **247971** (220) 2011 01 22 (210) 380340

(151) 2012 07 09 (441) 2011 04 26

(732) AMW NAWROT SPÓŁKA JAWNA, Pyrzowice, PL.

(540) MEDI-AMW

(510), (511) **20** poduszki, **24** kołdry pikowane, **40** uszlachetnianie pierza i puchu, gręplowanie wełny, pikowanie tkanin.

(111) **247972** (220) 2011 02 11 (210) 381262

(151) 2012 07 10 (441) 2011 05 23

(732) MIQ LOGISTICS, LLC, Overland Park, US.

(540) MIQ LOGISTICS

(510), (511) **35** doradztwo gospodarcze odnoszące się do dystrybucji towarów, usług w zakresie kierowania przedsięwzięciami operacyjnymi, logistyki, logistyki zwrotnej, łańcucha dostaw, oraz systemów produkcji i rozwiązań w dziedzinie dystrybucji; usługi w zakresie zarządzania w działalności gospodarczej, mianowicie zarządzanie logistyką, logistyką zwrotną, usługami łańcucha dostaw, przejrzystością i synchronizacją łańcucha dostaw, prognozowaniem podaży i popytu oraz procesami dystrybucji produktów dla osób trzecich; usługi logistyczne w zakresie transportu, mianowicie organizowanie transportu towarów dla osób trzecich; usługi logistyczne w zakresie transportu, mianowicie planowanie i tworzenie harmonogramów wysyłki towarów dla korzystających z usług transportowych; skomputeryzowane śledzenie i lokalizowanie przesyłek w transporcie; usługi zarządzania informacją, mianowicie obsługa wysyłki towarów, przygotowywanie dokumentów i faktur wysyłkowych, śledzenie dokumentów, paczek i przesyłek za pośrednictwem sieci komputerowych, sieci wewnętrznych i Internetu; monitorowanie i śledzenie wysyłki towarów; informacja dla osób trzecich w dziedzinie śledzenia przesyłek drogą elektroniczną; usługi w zakresie śledzenia, lokalizacji i monitorowania pojazdów, statków morskich i samolotów; usługi w dziedzinie przeprowadzania odprawy celnej; organizowanie odbioru, dostarczania, przechowywania i transportu dokumentów, przesyłek, ładunków i paczek przez przewoźników naziemnych i lotniczych; usługi w zakresie realizacji zamówień; doradztwo w zakresie prowadzenia i organizowania działalności gospodarczej; pomoc w zarządzaniu w działalności handlowej i przemysłowej; usługi agencji importowo-eksportowych; zaopatrywanie osób trzecich; zarządzanie logistyczne frachtem; usługi gospodarcze, mianowicie zarządzanie informacją przewoźową, obsługa wysyłki towarów, sporządzanie dokumentów i faktur wysyłkowych, śledzenie dokumentów, paczek i przesyłek za pośrednictwem sieci komputerowych, sieci wewnętrznych i Internetu, **39** usługi kra-

owego i międzynarodowego regularnego towarowego transportu samochodowego, lotniczego i morskiego, usługi w zakresie krajowej i międzynarodowej spedycji towarów; usługi świadczone przez łańcuch dostaw, usługi logistyczne i usługi logistyki zwrotnej, mianowicie magazynowanie, transport i dostarczanie dokumentów, przesyłek, surowców i innych ładunków dla osób trzecich drogą powietrzną, koleją, statkami i samochodami; usługi magazynowe, mianowicie przechowywanie, dystrybucja, odbiór i pakowanie w celu wysyłki dokumentów, przesyłek, surowców i innych ładunków dla osób trzecich; dostarczanie towarów; magazynowanie towarów; fracht towarowy; spedycja; pośrednictwo frachtowe; pakowanie towarów; pośrednictwo transportowe; ogólnosiwiatowy transport na rzecz osób trzecich za pośrednictwem wszystkich dostępnych środków.

(111) **247973** (220) 2011 03 17 (210) 382787

(151) 2012 07 09 (441) 2011 06 20

(732) GORYSZEWSKI GRZEGORZ, Warszawa, PL.

(540) Golden Reach

(510), (511) **35** analiza kosztów; analizy rynkowe; audyt; badania w dziedzinie działalności gospodarczej; usługi porównywania cen; doradztwo specjalistyczne w sprawach działalności gospodarczej; doradztwo w zakresie organizowania i prowadzenia działalności gospodarczej; doradztwo w zakresie prowadzenia działalności gospodarczej; doradztwo w zarządzaniu działalnością gospodarczą; udzielanie informacji o działalności gospodarczej; ekonomiczne prognozy; ekspertyzy w zakresie wydolności przedsiębiorstw; handlowe wyceny; outsourcing; udzielanie pomocy przedsiębiorstwom w działalności gospodarczej, przemysłowej i handlowej; pomoc w prowadzeniu działalności gospodarczej; pozyskiwanie informacji o działalności gospodarczej; usługi związane z przenoszeniem przedsiębiorstw, **36** agencje badające zdolność kredytową i kredytowanie; analizy finansowe; emisja bonów wartościowych; doradztwo w sprawach finansowych; doradztwo w sprawach ubezpieczeniowych; ekspertyza dla celów fiskalnych; factoring; wycena finansowa działalności ubezpieczeniowej; bankowej oraz związanej z handlem nieruchomościami; finansowe operacje; finansowe usługi; tworzenie funduszy inwestycyjnych wzajemnych; notowania giełdowe; pośrednictwo giełdowe; udzielanie informacji o ubezpieczeniach; udzielanie informacji bankowych; informacja kapitałowa; informacja finansowa; lokaty kapitału; transfer elektroniczny kapitału; inwestycje kapitałowe; agencje badające zdolność kredytową; zarządzanie majątkiem; oszacowanie, wycena majątku nieruchomego; pośrednictwo w sprawach obrotu majątkiem nieruchomym; zarządzanie majątkiem nieruchomym; operacje walutowe; usługi powiernicze; finansowanie pożyczek; pożyczki pod zastaw; operacje rozrachunkowości finansowej; prowadzenie izb rozrachunkowych.

(111) **247974** (220) 2011 04 05 (210) 383666

(151) 2012 07 11 (441) 2011 07 18

(732) WEZYR HOLIDAY SERVICE SPÓŁKA Z OGRANICZONĄ ODPOWIEDZIALNOŚCIĄ, Warszawa, PL.

(540)



Kolor znaku: czerwony, niebieski

(531) 2.9.1, 3.7.16, 27.5.1, 29.1.12

(510), (511) **35** usługi agencji importowo-eksportowych, **37** usługi budowlane, **39** usługi agencji turystycznych z wyjątkiem rezerwacji miejsc noclegowych, usługi organizowania wycieczek, rezerwowanie miejsc na wycieczki i wycieczki morskie, usługi zwiedzania turystycznego, usługi organizowania imprez turystycznych (bez rezerwacji miejsc noclegowych), **43** usługi rezerwacji hotelowej, rezerwacji kwater, usługi domów turystycznych.

(111) **247975** (220) 2009 10 23 (210) 362002

(151) 2012 06 14 (441) 2010 02 01

(732) AB Project Adam Bieńkowski, Poznań, PL.

(540) cenos

(510), (511) **16** stemple adresowe, afisze, atlasy, albumy, artykuły szkolne, artykuły biurowe, blankiety, bloczki do pisania, bloki rysun-

kowe, błony z tworzyw sztucznych do paletyzacji, chorągiewki papierowe, broszury, czasopisma, okładki na dokumenty, emblematy, etykiety nie z materiału, druki, folia z tworzywa sztucznego i z pęcherzykami powietrza do pakowania, formularze, fotografie, globusy, gazety, mapy geograficzne, druki, odbitki graficzne, kalendarze, karty-zawiadomienia, wyroby z kartonu, katalogi, katalogi i książki z tematyką automatyki przemysłowej, książki, koperty, podstawki pod kufle do piwa, zakładki do książek, mapy, mapy geograficzne, materiały piśmienne, naklejki adresowe, notatniki, notesy, okładki na dokumenty, ołówki, papier do pakowania, galanteria i artykuły papierniczne, papier, periodyki, prospekty, prospekty z tematyką automatyki przemysłowej, publikacje, publikacje zwłaszcza o tematyce automatyki przemysłowej, plakaty, plansze, plany, różańce, karty i znaczki pocztowe, prospekty, rejestry, reprodukcje graficzne, segregatory, skorowidze, śpiewniki, torby i torebki do pakowania z papieru lub tworzyw sztucznych, znaczki pocztowe, zakładki do książek, zeszyty, kartki okolicznościowo życzeniowe, **38** usługi-wypożyczania czasu dostępu do światowej sieci, usługi agencji informacyjnej, udostępnianie Internetu dla forum dyskusyjnego, emisji radiowej telewizyjnej, **42** usługi-analazy systemów komputerowych, administrowanie stronami komputerowymi, badania: chemiczne, techniczne, w dziedzinie mechaniki, dziedzinie fizyki, doradztwo: w sprawach sprzętu komputerowego, oprogramowania komputerowego czy automatyki przemysłowej, instalacje oprogramowania komputerowego, inżynieria techniczna, kalibrowanie, cechowanie, odzyskiwanie danych komputerowych, programowanie komputerowe w zakresie: instalacji, konserwacji, powielania, projektowania i wypożyczania, tworzenie i utrzymywanie stron internetowych dla osób trzecich, kontrola jakości zwłaszcza w zakresie: testowanie materiałów i materiałów stosowanych w automatyce przemysłowej, badania, opracowywanie projektów technicznych, wypożyczanie serwerów.

(111) **247976** (220) 2009 12 10 (210) 363974
(151) 2012 06 13 (441) 2010 03 15
(732) P4 Spółka z ograniczoną odpowiedzialnością, Warszawa, PL.
(540) GREENPLAY

(510), (511) **35** księgowość, fakturowanie, systematyzacja, pozyskiwanie, zarządzanie komputerowymi bazami danych, pośrednictwo w zakresie nabywania usług telekomunikacyjnych, rachunkowość, usługi w zakresie reklamy, usługi wynajmowania przestrzeni reklamowej; reklama radiowa, telewizyjna, internetowa, prasowa; usługi kreowania wizerunku; wynajem nośników reklamowych, **38** usługi w zakresie łączności, informacja o telekomunikacji, łączność poprzez sieć światłowodów, łączność poprzez terminale komputerowe, łączność telefoniczna, łączność za pomocą telefonii komórkowej, poczta elektroniczna, przesyłanie informacji, telefony (łączność za pomocą-), transmisja programów telewizyjnych, usługi ogłoszeń elektronicznych (telekomunikacja), usługi poczty głosowej, telefonia komórkowa, połączenia telefoniczne, usługi telefoniczne, telekomunikacja, połączenia ze światową siecią komputerową za pośrednictwem telekomunikacji, usługi udostępniania internetowego forum dyskusyjnego, wypożyczanie telefonów, przekazywanie dźwięku i obrazu, obsługa przekazu fonicznego i cyfrowego, transmitowanie dźwięku i obrazu, przesyłanie informacji tekstowej i obrazowej przy pomocy komputerów.

(111) **247977** (220) 2009 12 15 (210) 364114
(151) 2012 06 01 (441) 2010 03 29
(732) BIOGENED Spółka Akcyjna, Łódź, PL.
(540) VITACOMPLEX

(510), (511) **03** kosmetyki, zestawy kosmetyków, preparaty do utrzymania czystości, upiększania, poprawy zapachu, ochrony i utrzymania w dobrym stanie (pielęgnacji) skóry twarzy, ciała, rąk i stóp, paznokci, warg i zewnętrznych narządów płciowych, kremy, multikremy, krem-żele, serum, żele i hydrożele, toniki, mleczka i śmietanki kosmetyczne, balsamy, peelingi, maseczki, kosmetyki z dodatkiem witamin, kosmetyki z dodatkiem witaminy C, mydła i preparaty myjące, artykuły zapachowe i perfumeryjne, środki do mycia, pielęgnacji, upiększania i koloryzacji włosów.

(111) **247978** (220) 2010 01 11 (210) 364925
(151) 2012 06 08 (441) 2010 04 26

(732) „SIKORSKI” SPÓŁKA Z OGRANICZONĄ ODPOWIEDZIALNOŚCIĄ, Poznań, PL.

(540) Novel House
(510), (511) **41** rozrywka, działalność sportowa i kulturalna, **43** tymczasowe zakwaterowanie.

(111) **247979** (220) 2010 01 11 (210) 364926
(151) 2012 06 08 (441) 2010 04 26

(732) „SIKORSKI” SPÓŁKA Z OGRANICZONĄ ODPOWIEDZIALNOŚCIĄ, Poznań, PL.

(540)



(531) 7.1.8, 7.1.24, 27.5.1

(510), (511) **41** rozrywka, działalność sportowa i kulturalna, **43** tymczasowe zakwaterowanie.

(111) **247980** (220) 2010 01 19 (210) 365201
(151) 2012 06 28 (441) 2010 04 26

(732) PHU ECO-PIAST TOMASZ BIAŁAS, Pleszew, PL.

(540)



Kolor znaku: czarny, szary, czerwony

(531) 26.5.4, 27.5.1, 29.1.13

(510), (511) **11** urządzenia, elementy składowe i funkcjonalne do oczyszczalni ścieków, urządzenia do oczyszczalni ścieków do myjni samochodowych, obiegi zamknięte do myjni samochodowych, separatory substancji ropopochodnych, separatory tłuszczu i skrobi, osadniki do separatorów tłuszczu, osadniki piasku, osadniki żywiowe, separatory węglowodorów, komory neutralizacji kwasów, zbiorniki retencyjne, elementy pokrywowe do separatorów i osadników, nadbudowy studni separatorów i osadników, **37** usługi w zakresie kompleksowego wykonawstwa oczyszczalni ścieków, budowy oczyszczalni ścieków przemysłowych, oczyszczalni dla przemysłu spożywczego, osiedlowych i przydomowych, budowy zbiorników retencyjnych, usługi w zakresie wykonawstwa sieci kanalizacyjnych i wodociągowych, usługi modernizacji układów oczyszczania ścieków.

(111) **247981** (220) 2010 01 31 (210) 365698
(151) 2012 07 06 (441) 2010 05 10

(732) Fabryka Materaców „Relaks” Spółka z ograniczoną odpowiedzialnością, Topole, PL.

(540)



Kolor znaku: biały, grafitowy, bordowy, czarny

(531) 26.11.1, 27.5.1, 29.1.14

(510), (511) **20** materace piankowe, sprężynowe, lateksowe, łóżka i stelaże pod materace, ochroniacze na materace, kołdry, poduszki, łóżka kontynentalne składające się z materaca na ramie drewnianej lub metalowej z materacem nawierzchniowym i toperem, **24** ochroniacze tekstylne na materace, **35** zgromadzenie towarów-materacy, łóżek, stelaży, kołder, poduszek w hurtowni i w sklepie, umożliwiające ich swobodne oglądanie, wybór i zakup przez odbiorców hurtowych lub przez konsumentów.

(111) **247982** (220) 2010 04 01 (210) 368640
(151) 2012 05 22 (441) 2010 07 05

(732) Marius Olech, Gdańsk, PL.
 (540) Beer Sopocki
 (510), (511) **35** rozpowszechnianie materiałów reklamowych, ulotki, prospekty, druki, próbki, kreowanie wizerunku.

(111) **247983** (220) 2010 05 19 (210) 370510
 (151) 2012 07 05 (441) 2010 08 30
 (732) PKP Polskie Linie Kolejowe Spółka Akcyjna, Warszawa, PL.
 (540)



Kolor znaku: czerwony, szary, biały, czarny
 (531) 7.11.10, 7.11.15, 18.1.7, 18.7.1, 27.5.1, 29.1.14
 (510), (511) **35** rozlepianie plakatów reklamowych, rozpowszechnianie materiałów reklamowych, reklama billboardowa, reklama za pośrednictwem sieci komputerowych, reklamy telewizyjne.

(111) **247984** (220) 2004 03 25 (210) 278298
 (151) 2012 06 06 (441) 2004 06 28
 (732) „Polskie Zakłady Lotnicze” Spółka z ograniczoną odpowiedzialnością, Mielec, PL.
 (540)



(531) 26.2.1, 26.11.1, 26.13.1, 27.5.1
 (510), (511) **12** urządzenia do poruszania się na wodzie, promy, jachty, pontony, **37** usługi budowlane i remonty, asfaltowanie, bieżnikowanie opon, instalowanie, konserwacja i naprawy wyposażenia biurowego, budowanie obiektów przemysłowych, zabezpieczanie przed korozją, instalowanie i naprawa urządzeń chłodniczych, obsługa i naprawa samolotów, lotnisk i sprzętu lotniczego, obsługa i naprawy samochodów, instalowanie i naprawy alarmów, szlifowanie piaskiem, instalowanie i naprawy urządzeń telefonicznych i telekomunikacyjnych, instalowanie i naprawy urządzeń dźwigowych, **42** usługi w zakresie badań naukowych, doradztwa technicznego, projektowania, wzornictwa przemysłowego, ekspertyzy techniczne, chemiczne, geodezyjne, geologiczne, testowanie materiałów, usługi komputerowe umiarkowane w tej klasie, tworzenie oprogramowania komputerowego na rzecz osób trzecich, prowadzenie laboratoriów chemicznych, bakteriologicznych, projektowanie akcesoriów samochodowych, doradztwo i projektowanie w zakresie budownictwa, aeronautyki i agrolotnictwa, porady prawne.

(111) **247985** (220) 2007 04 16 (210) 324055
 (151) 2012 06 06 (441) 2007 07 23
 (732) SOFTPRESS Agencja Wydawniczo-Reklamowa Mariusz Piochacz, Poznań, PL.
 (540)



Kolor znaku: biały, niebieski, czarny
 (531) 2.1.1, 2.9.7, 26.4.2, 27.5.1, 29.1.13
 (510), (511) **09** publikacje na nośnikach elektronicznych, **35** usługi agencji reklamowych i agencji importowo-eksportowych, produkowanie reklam radiowych, telewizyjnych, kinowych, prasowych, ulicznych oraz dla sieci internet, opracowywanie opinii-sondaży,

dystrybucja i rozpowszechnianie materiałów reklamowych, próbek, broszur, prospektów, rozlepianie plakatów reklamowych, rozpowszechnianie ogłoszeń reklamowych, usługi w zakresie pokazów towarów, wynajmowanie miejsc na umieszczanie ogłoszeń i reklam, organizowanie wystaw handlowych i reklamowych, opracowywanie kolumn reklamowych; usługi w zakresie gromadzenia wydawnictw na nośnikach papierowych i elektronicznych w celu umożliwienia klientom wygodnego zapoznania się z ofertą i dokonania zakupu w internecie, sklepach detalicznych i hurtowniach, **41** usługi w zakresie edukacji, prowadzenia nauczania korespondencyjnego, organizowanie i prowadzenie seminariów, sympozjów, zjazdów, konferencji, organizowanie wystaw z dziedziny kultury i edukacji, organizowanie pokazów, ekspozycji tematycznych, fotografia w zakresie wykonywania zdjęć i reportaży, produkowanie filmów, nagrań dźwiękowych, nagrań video, programów radiowych i telewizyjnych oraz materiałów informacyjnych z dziedziny nauczania i rozrywki dla sieci internet, zdjęć i reportaży, wypożyczanie książek, filmów, nagrań audio-video.

(111) **247986** (220) 2007 05 24 (210) 325656
 (151) 2012 05 31 (441) 2007 09 03

(732) „FITTING”-Przedsiębiorstwo Inżynierii Sanitarnej Spółka z ograniczoną odpowiedzialnością, Wrocław, PL.
 (540) FITTING

(510), (511) **11** armatura do pieców, armatura bezpieczeństwa do urządzeń oraz instalacji gazowych, bidety, grzejniki do centralnego ogrzewania, urządzenia do chlorowania basenów kąpielowych, chłodnicze: aparatura, instalacje, urządzenia, komory, pojemniki i szafy, rekuperatory i wymienniki ciepła, aparatura i kolumny do destylacji, aparatura do dezynfekcji, elementy grzejne, filtry, armatura regulacyjna i bezpieczeństwa do przewodów i urządzeń gazowych, bojler gazowe, kondensatory i urządzenia do czyszczenia gazu, generatory gazu i pary, grzejniki, grzejniki elektryczne, aparaty do jonizacji i uzdatniania powietrza, kanały kominowe, urządzenia do kąpiel, instalacje i urządzenia klimatyzacyjne, kominy, komory chłodnicze, kotły grzewcze, kotły, miski klozetowe, naczynia zbiorcze do instalacji centralnego ogrzewania, natryski, aparatura do oczyszczania gazu, oleju, urządzenia do oczyszczania powietrza i ścieków, kotły ogrzewania, urządzenia do ogrzewania na paliwa stałe, płynne lub gazowe, osprzęt do wanien, paleniska, palniki, instalacje do wytwarzania pary, zasobniki pary, parowniki, parniki, armatura do pieca, podgrzewacze, aparatura i urządzenia do obróbki powietrza, armatura regulacyjna i bezpieczeństwa do przewodów gazowych, rekuperatory ciepła, sedesy, toalety, umywalki, wanny, wyciągi wentylacyjne, aparatura do wentylacji, wymienniki ciepła, zasobniki ciepła i pary, **16** afisze, plakaty, albumy, chorągiewki papierowe, czasopisma, obwoluty, okładki papierowe na dokumenty, pieczęcie papierowe, etykiety nie z materiału tekstylnego, formularze-blankiety, fotografie, gazety, druki, odbitki graficzne, kalendarze, kalendarze z kartkami do zdzierania, wyroby z kartonu, karton, koperty, papier do kopiowania, książki, papier do pisania listów, materiały piśmienne, naklejki adresowe, nalepki, naklejki z oznaczeniami do pakowania i opakowań, materiały piśmienne, obwoluty papierowe na dokumenty, ołówki, opakowania, papier i tworzywa sztuczne do pakowania, torby do pakowania z papieru lub z tworzyw sztucznych, błony z tworzyw sztucznych do paletyzacji samoprzylepne, rozciągliwe, taśmy z papieru, papier listowy i pakowy, artykuły biurowe, pióra wieczne, plakaty, prospekty, przybory szkolne-artykuły piśmienne, pudła i pudełka kartonowe lub papierowe, taśma klejąca, taśma klejąca do pakowania i opakowania, materiały piśmienne, taśmy papierowe, taśmy samoprzylepne do celów papierniczych, pakownia i opakowania, torebki do pakowania z papieru lub tworzyw sztucznych, papierowe kontenery do pakowania, etykiety bagażowe, materiały z tworzyw sztucznych do pakowania (nie ujęte w innych klasach), **17** arkusze z celulozy, z surowców wtórnych nie do pakowania, armatura niemetalowa do przewodów sprężonego powietrza, bawełna do uszczelniania, węże brezentowe, folia z celulozy, z surowców wtórnych nie do pakowania, materiały ciepłochłonne i dźwiękoszczelne, dielektryki, farby izolacyjne, filc izolacyjny, materiały filtracyjne, folie metalowe izolacyjne, folie z tworzyw sztucznych nie do pakowania, giętkie przewody niemetalowe, substancje do izolacji przeciwwilgociowej budynków, izolacyjne: farby, materiały, oleje, taśmy, tkaniny, lakier i papier, kit, wełna mineralna, osłony niemetalowe do rur, złączki do rur niemetalowe, taśmy i tkaniny izolacyjne, tkaniny z włókna szklanego do izolacji, uszczelki, materiały uszczelniające, substancje uszczelniające do połączeń, wełna mineralna i żużlowa, węże: do podlewania, gaśnicze i z materiałów tekstylnych, uszczelnienia wodo-

odporne, pierścienie wodoszczelne, wypełnienia do złączy rozprężnych, zaprawy izolacyjne, zbrojenie i złączki niemetalowe do rur, **38** usługi w zakresie-usługi telekomunikacyjne obejmujące usługi w zakresie: lokalnych, długodystansowych i międzynarodowych transmisji głosu, tekstu, faksymile, obrazu i danych, usługi telekomunikacyjne oparte na sieci przekazywania ramek (framerealy), usługi telekomunikacyjne związane z sieciami wirtualnymi, usługi poczty elektronicznej, poczty akustycznej, przesyłania komunikatów, elektronicznych transmisji pakietów danych, wspomagane komputerowo o transmisje wiadomości i obrazów, usługi telekonferencyjne audio i wideo, usługi telekomunikacyjne w zakresie transmisji głosu, tekstów, faksymile, obrazu i danych łączami prywatnymi, usługi sieci telekomunikacyjnych z integracją usług (ISDN), usługi w zakresie transmisji głosu, tekstów, faksymile, obrazu i danych drogą satelitarną, łączami ziemskimi i podwodnymi, transmisje telewizyjne, komutowane usługi komunikacji głosowej, przesyłanie danych i obrazów oraz multimedialnych, usługi telekomunikacyjne w trybie ATM (tryb przesyłania asynchronicznego), usługi telekomunikacji personalnej (osobistej) niezależnie od lokalizacji abonenta, umożliwianie połączeń telekomunikacyjnych ze światowymi sieciami komputerowymi, innymi sieciami komputerowymi, usługami świadczonymi w trybie on-line i witrynami z ogłoszeniami elektronicznymi, świadczenia na rzecz osób trzecich usług telekomunikacyjnych w szkieletowej sieci telekomunikacyjnej umożliwiającym im prezentowanie swoich treści informacyjnych w światowych sieciach komputerowych, innych sieciach komputerowych, witrynach z usługami świadczonymi w trybie on-line oraz w witrynach z ogłoszeniami elektronicznymi, umożliwianie połączeń telekomunikacyjnych z informacyjnymi usługami w trybie on-line, transmisje kablowe usług głosu, obrazu, danych, faksów oraz usługi telefoniczne za pośrednictwem kabla, umożliwianie dostępu do globalnej komputerowej sieci informacyjnej, witryn z usługami w trybie on-line oraz do witryn z ogłoszeniami elektronicznymi, udostępnianie interakcyjnych baz danych.

(111) **247987** (220) 2007 05 24 (210) 325658
(151) 2012 05 31 (441) 2007 09 03

(732) „FITTING”-Przedsiębiorstwo Inżynierii Sanitarnej Spółka z ograniczoną odpowiedzialnością, Wrocław, PL.
(540) FIT

(510), (511) **06** folia aluminiowa, baseny kąpielowe, **11** armatura do pieców, armatura bezpieczeństwa do urządzeń oraz instalacji wodnych i gazowych, bidety, bojlera, grzejniki do centralnego ogrzewania, urządzenia do chlorowania basenów kąpielowych, rekuperatory i wymienniki ciepła, aparatura i kolumny do destylacji, aparatura do dezynfekcji, instalacje do dystrybucji wody, elementy grzejne, filtry, fontanny, armatura regulacyjna i bezpieczeństwa do przewodów i urządzeń gazowych, bojlera gazowe, kondensatory i urządzenia do czyszczenia gazu, generator gazu i pary, grzejniki, grzejniki elektryczne, hydranty, aparaty do jonizacji i uzdatniania powietrza, kanały kominowe, urządzenia do kąpielii, instalacje i urządzenia klimatyzacyjne, kominy, kotły grzewcze, kotły, miski klozetowe, naczynia zbiorcze do instalacji centralnego ogrzewania, natryski, aparatura do oczyszczania gazu, oleju, urządzenia do oczyszczania powietrza i ścieków, kotły ogrzewania, urządzenia do ogrzewania na paliwa stałe, płynne lub gazowe, instalacje do ogrzewania wody, osprzęt do wanien, paleniska, palniki, instalacje do wytwarzania pary, zasobniki pary, parowniki, parniki, armatura do pieca, podgrzewacze, aparatura i urządzenia do obróbki powietrza, armatura regulacyjna i bezpieczeństwa do przewodów gazowych, przewody wodociągowe z osprzętem i armaturą, rekuperatory ciepła, sedesy, toalety, umywalki, wanny, wyciągi wentylacyjne, aparatura do wentylacji, aparatura, urządzenia i instalacje do wody, wymienniki ciepła, zasobniki ciepła i pary, zbiorniki ciśnieniowe wody, **17** arkusze z celulozy, z surowców wtórnych nie do pakowania, armatura niemetalowa do przewodów sprężonego powietrza, bawełna do uszczelniania, węże brezentowe, folia z celulozy, z surowców wtórnych nie do pakowania, materiały ciepłochłonne i dźwiękoszczelne, dielektryki, farby izolacyjne, filc izolacyjny, materiały filtracyjne, folie metalowe izolacyjne, folie z tworzyw sztucznych nie do pakowania, substancje do izolacji przeciwwilgociowej budynków, izolacyjne: farby, materiały, oleje, taśmy, tkaniny, lakiery i papier, kit, wełna mineralna, taśmy i tkaniny izolacyjne, tkaniny z włókna szklanego do izolacji, wełna mineralna i żuźlowa, węże: do podlewania, gaśnicze i z materiałów tekstylnych.

(111) **247988** (220) 2008 01 14 (210) 335121
(151) 2012 06 01 (441) 2008 04 28

(732) Telewizja Polska Spółka Akcyjna, Warszawa, PL.

(540) Forum

(510), (511) **09** audiowizualne urządzenia do nauki, urządzenia do transmisji multimedialnych, karty magnetyczne, pióra elektroniczne, suflery telewizyjne, programy telewizyjne, audycje, filmy i reportaże utrwalone w formie multimedialnej.

(111) **247989** (220) 2008 07 11 (210) 343483
(151) 2012 06 21 (441) 2008 10 13

(732) MYECOLIFE Spółka z ograniczoną odpowiedzialnością, Warszawa, PL.

(540)



Kolor znaku: zielony, jasnozielony, pomarańczowy

(531) 5.3.6, 27.5.1, 29.1.12

(510), (511) **05** produkty farmaceutyczne; substancje dietetyczne do celów leczniczych; preparaty wspomagające leczenie (wzmacniające organizm); leki; żywność dietetyczna do celów leczniczych; zioła lecznicze; preparaty wspomagające organizm w niezbędne witaminy i mikroelementy; dietetyczne i lecznicze substancje jako komponenty do leków i preparatów specjalnego przeznaczenia medycznego; dietetyczne i profilaktyczne napoje do celów leczniczych, błonnik do celów leczniczych, **29** dietetyczne: produkty, półprodukty i napoje mleczne lub z przewagą mleka, mleko, śmietana, bita śmietana, jogurty, kefiry, sery, twarogi, sery rozdrobnione, produkty serowarskie, desery, mleczne lub na bazie mleka, jogurtowe, mleczno-owocowe, z dodatkiem płatków zbożowych, zbóż, muesli, kawy, owoców, czekolady, kakao, kremy spożywcze na bazie mleka i/lub nabiálu, suszone produkty mleczne; płatki z warzyw lub owoców; grzyby przetworzone, mieszanki ziołowo-warzywne, **30** dietetyczne substancje do celów spożywczych: glukoza, gluten, mleczko pszczele, propolis (kit pszczeli), skrobia, sól, syrop cukrowy, błonnik, przyprawy i dodatki do potraw i napojów wytworzone z użyciem dodatków pochodzenia roślinnego; budynie, puddingi, kleiki na bazie mleka, mrożone kremy i desery o różnych smakach na bazie mleka i produktów mlecznych z dodatkiem płatków zbożowych, zbóż, muesli, owoców, kawy, kakao, czekolady, pieczywo chrupkie, wafle zbożowe, wyroby piekarnicze, wafelki; mieszanki ze zbóż; płatki ze zbóż; mąka, chleb; płatki mieszane ze zbóż i warzyw, ze zbóż i owoców; napoje czekoladowe na bazie mleka, **31** ziarna, produkty ogrodnicze, rolnicze i leśne nie zawarte w innych klasach, świeże owoce i warzywa, mieszanki ziół świeżych, korzenie jadalne i spożywcze, otręby zbożowe, sezam, mieszanki zbóż, **32** napoje bezalkoholowe, soki, nektary i napoje owocowe, warzywne oraz warzywno-owocowe, przecierowe soki, nektary i napoje owocowe, warzywne i warzywno-owocowe, soki, nektary i napoje owocowe, warzywne oraz warzywno-owocowe z dodatkiem mikro-i/lub makroelementów i/lub witamin i/lub substancji wspomagających procesy metaboliczne, wody smakowe, napoje izotoniczne i energetyczne, produkty do wytwarzania napojów: wyciągi, esencje, koncentraty, zaprawy i syropy, napoje instant.

(111) **247990** (220) 2008 10 21 (210) 347693
(151) 2012 07 11 (441) 2009 02 02

(732) VALEANT IPM Spółka z ograniczoną odpowiedzialnością, Rzeszów, PL.

(540) INTIMEL HIALURON

(510), (511) **03** produkty kosmetyczne, środki myjące i czyszczące stosowane w kosmetyce, **05** produkty farmaceutyczne, weterynaryjne i higieniczne stosowane w medycynie estetycznej.

(111) **247991** (220) 2008 10 21 (210) 347698
(151) 2012 07 11 (441) 2009 02 02

(732) VALEANT IPM Spółka z ograniczoną odpowiedzialnością, Rzeszów, PL.

(540) INTIMEL VAGIN CARE

(510), (511) **03** produkty kosmetyczne i środki myjące przeznaczone do higieny intymnej, chusteczki, waciki i gaziki nasączone płynami do higieny intymnej i osobistej, mleczka kosmetyczne do higieny intym-

nej, mydła dezynfekujące, mydła lecznicze, **05** produkty farmaceutyczne, weterynaryjne i higieniczne o działaniu przeciwbakteryjnym i przeciwzapalnym, środki sanitarne stosowane do higieny osobistej, środki sanitarne do higieny osobistej zawierające wyciągi z roślin, środki sanitarne do higieny osobistej zawierające witaminy i mikroelementy, balsamy o działaniu leczniczym do higieny miejsc intymnych.

(111) **247992** (220) 2008 12 10 (210) 349773

(151) 2012 06 06 (441) 2009 03 16

(732) TKW COMBUSTION SPÓŁKA Z OGRANICZONĄ ODPOWIEDZIALNOŚCIĄ W UPADŁOŚCI, Główno, PL.
(540)



Kolor znaku: czarny, biały, czerwony, niebieski

(531) 1.15.5, 26.13.25, 27.5.1, 29.1.14

(510), (511) **07** kotły energetyczne, komory spalania, przetworniki ciśnienia, regulatory ciśnienia, **09** aparatura kontrolno-pomiarowa dla energetyki, instalacje energetyczne, instalacje automatyki i aparatury kontrolno-pomiarowej, **11** palniki gazowe, palniki węglowe, palniki olejowe, aparatura i urządzenia do oczyszczania powietrza, urządzenia do zasilania kotłów grzewczych, **37** kompletacja i montaż urządzeń energetycznych, instalacji automatyki i aparatury kontrolno-pomiarowej dla urządzeń energetycznych, instalacji paliwowych i palnikowych oraz uruchamiania i przekazywania do eksploatacji, **42** projektowanie instalacji paliwowo-energetycznych i aparatury kontrolno-pomiarowej z automatycznym sterowaniem procesami.

(111) **247993** (220) 2009 01 16 (210) 350935

(151) 2012 06 11 (441) 2009 04 27

(732) B.TURSKI Bogumił Turski, Warszawa, PL.
(540)

House of Beer.pl

Kolor znaku: czerwony

(531) 27.5.1, 29.1.1

(510), (511) **32** piwo, brzeczka piwna, piwo słodowe, piwo bezalkoholowe, napoje bezalkoholowe, wody mineralne, soki owocowe, soki warzywne, napoje dla sportowców, syropy do napojów, **35** usługi sprzedaży piwa, promocja usług sprzedaży dla osób trzecich, w tym za pośrednictwem sieci internetowych piwa, **43** puby, restauracje, bary, kawiarnie, pizzerie.

(111) **247994** (220) 2009 01 30 (210) 351456

(151) 2012 06 15 (441) 2009 05 11

(732) Wielkopolskie Towarzystwo Ubezpieczeń Życiowych i Rentowych Concordia Capital Spółka Akcyjna, Poznań, PL.; Concordia Polska Towarzystwo Ubezpieczeń Wzajemnych, Poznań, PL.
(540)



Kolor znaku: niebieski, czarny, biały

(531) 24.1.5, 26.11.2, 27.5.1, 29.1.13

(510), (511) **09** programy komputerowe, **35** usługi w zakresie sprzedaży programów komputerowych, **45** licencjonowanie własności intelektualnej.

(551) wspólne prawo ochronne

(111) **247995** (220) 2009 02 27 (210) 352727

(151) 2012 06 12 (441) 2009 06 08

(732) Anna Sybicka, Płońsk, PL.

(540) REUMONIT

(510), (511) **03** kosmetyki, mydła, kremy, pasty, dezodoranty, antypryspiranty, preparaty do kąpieli, preparaty do golenia, preparaty do pielęgnacji jamy ustnej, środki do czyszczenia zębów, preparaty do pielęgnacji włosów, szampony, preparaty do opalania, preparaty do odchudzania, maseczki kosmetyczne, perfumy, środki perfumeryjne, olejki eteryczne, chusteczki nasączone płynami kosmetycznymi, depilatory, środki sanitarne zawarte w tej klasie, środki czyszczące, **05** produkty farmaceutyczne, produkty lecznicze, witaminy, mineralne środki lecznicze, mineralne dodatki do żywności, mineralne wody do celów leczniczych, preparaty wspomagające leczenie i wzmacniające organizm, suplementy diety do celów leczniczych, dietetyczne środki spożywcze do celów leczniczych, substancje dietetyczne do celów leczniczych, lecznicze preparaty ziołowe, zioła lecznicze, napary lecznicze, herbatki lecznicze, środki bakteriobójcze, produkty biologiczne do celów medycznych, szczepionki, surowice, produkty krwiopochodne, produkty biotechnologiczne do celów medycznych, materiały do leczenia zębów, żywność dla niemowląt, plastry, materiały opatrunkowe, środki sanitarne do celów medycznych, środki odkażające, produkty weterynaryjne, środki do zwalczania robactwa, fungicydy, herbicydy, produkty chemiczne przeznaczone do celów medycznych, preparaty diagnostyczne do celów medycznych.

(111) **247996** (220) 2009 03 17 (210) 353465

(151) 2012 07 11 (441) 2009 06 22

(732) VALEANT IPM Spółka z ograniczoną odpowiedzialnością, Rzeszów, PL.

(540) INTIMEL HERBAGEL

(510), (511) **03** produkty kosmetyczne, środki myjące i czyszczące przeznaczone do higieny intymnej, **05** produkty farmaceutyczne, weterynaryjne i higieniczne, preparaty zawierające witaminy i mikroelementy stosowane jako uzupełnienie pożywienia, zioła lecznicze, herbaty lecznicze z ziół, preparaty farmaceutyczne, żywność dietetyczna do celów leczniczych, dietetyczne napoje do celów leczniczych, dodatki odżywcze do celów leczniczych, dietetyczne substancje do celów leczniczych, żywność dla niemowląt, lecytyna do celów medycznych i dietetycznych, artykuły żywnościowe na bazie białka do celów medycznych, mleko białkowe.

(111) **247997** (220) 2009 03 27 (210) 353910

(151) 2012 06 20 (441) 2009 07 06

(732) Generali Życie Towarzystwo Ubezpieczeń Spółka Akcyjna, Warszawa, PL.

(540) Evento

(510), (511) **16** wydawnictwa reklamowe na nośnikach papierowych, książki, broszury, druki, formularze, wnioski, polisy, ulotki, teczki, prospekty, informatory, czasopisma, periodyki, katalogi, kalendarze, foldery, plansze reklamowe, billboardy, plansze i szyldy z papieru lub kartonu, **36** ubezpieczenia, zarządzanie finansami i inwestycjami kapitałowymi związanymi z działalnością ubezpieczeniową, doradztwo w zakresie oceny i wyboru przez osoby fizyczne i podmioty gospodarcze optymalnej formy ubezpieczenia, doradztwo finansowe, usługi w ramach prowadzonych agencji ubezpieczeniowych.

(111) **247998** (220) 2009 09 25 (210) 360962

(151) 2012 06 19 (441) 2010 01 04

(732) GLASPO Spółka z ograniczoną odpowiedzialnością, Wrocław, PL.
(540)

n'glass

(531) 27.5.1

(510), (511) **11** szkło z nanopowłoką z zastosowaniem jako półki szklane w lodówkach i chłodziarkach, **12** szkło z nanopowłoką z zastosowaniem w środkach transportu, **19** szkło z nanopowłoką stosowane w budownictwie.

(111) **247999** (220) 2009 10 05 (210) 361269

(151) 2012 05 09 (441) 2010 01 18

(732) KOPALNIA GIPSU I ANHYDRYTU NOWY ŁĄD SPÓŁKA Z OGRANICZONĄ ODPOWIEDZIALNOŚCIĄ, Nivnice, PL.

(540) NOWY ŁĄD

(510), (511) **01** kleje, pianki poliuretanowe, zaprawy klejowe produkty i półprodukty chemiczne, substancje chemiczne nie przetworzone, środki impregnujące ujęte w tej klasie, **02** pokrywające powierzchnie dekoracyjne i ochronne kompozycje trwałe lub tymczasowe ujęte w tej klasie, farby, bejce, emalie, lakiery, pokosty, podkłady, masy szpachlowe, szpachlówki, powłoki gruntujące zawierające spoiwo, środki zabezpieczające przed niszczeniem materiały budowlane oraz wytworzone z nich mury ujęte w tej klasie, w formie preparatów proszkowych, płynnych, półpłynnych i rozpylanych oraz rozcieńczalniki do powyższych związków i preparatów, środki konserwujące, **03** preparaty do odtłuszczenia inne niż stosowane w procesach produkcyjnych, **05** materiały do odcisków medycznych, porcelana na protezy dentystyczne, **10** gipsy medyczne, **17** masy uszczelniające i hydroizolujące, preparaty płynne, półpłynne i w postaci proszku do rozprowadzenia cieczą, przeznaczone do uzyskiwania powłok uszczelniających i hydroizolujących w budownictwie, **19** materiały budowlane niemetalowe, elementy budowlane i półfabrykaty zawierające gips, gips, zaprawy gipsowe, gładzie gipsowe belki, boazeria drewniana i niemetalowa, deski, drewno budowlane, drewno fornirowane obrobione, drewno po częściowej obróbce, drzwi i drzwi składane niemetalowe, klepka podłogowa, listwy drewniane, łufciki, okna, ramy niemetalowe, sklejkę, tworzywa sztuczne w postaci płyt, form, kształtowników, w tym drobnica, kołki, gałki, uchwyty i kółka, posadzki samopoziomujące, żaluzje niemetalowe, glazura, terakota, szkło budowlane.

(111) **248000** (220) 2010 10 06 (210) 376170
 (151) 2012 06 15 (441) 2011 01 17
 (732) „LEO LAZZI” ŻAK ARKADIUSZ, ŻAK EWA SPÓŁKA JAWNA,
 Warszawa, PL.
 (540)

(531) 27.5.1
 (510), (511) **25** odzież damska.

(111) **248001** (220) 2011 05 24 (210) 385801
 (151) 2012 08 02 (441) 2011 08 29
 (732) BACHA SPÓŁKA Z OGRANICZONĄ ODPOWIEDZIALNOŚCIĄ,
 Warszawa, PL.
 (540)

Kolor znaku: fioletowy, jasnofioletowy

(531) 27.5.1, 29.1.5
 (510), (511) **29** produkty mleczne z różnymi dodatkami, jogurt naturalny, jogurt owocowy, jogurt dietetyczny, jogurt pitny, jogurt z różnymi dodatkami, desery mleczne, desery jogurtowe, desery na bazie mleka, jogurtu, śmietany, sera, twarogu i twarożku; napoje mleczne lub z przewagą mleka, bita śmietana, śmietana, śmietanka do kawy, mleko, mleko zagęszczone, mleko smakowe, produkty mleczne naturalne i smakowe, kefir, maślanka, sery, serki, serki kanapkowe; twarogi, twarożki, produkty na bazie sera i twarogu; produkty spożywcze na bazie mleka, **30** puddingi, budynie, jogurt mrożony, lody spożywcze, kleik spożywczy na bazie mleka, ryż z mlekiem, kasza manna z mlekiem, sernik na zimno, napoje czekoladowe z mlekiem, napoje kakaowe z mlekiem, napoje kawowe z mlekiem, słodczyce na bazie mleka i śmietany, kanapki z nadzieniem mlecznym; czekolada; batony mleczne; kawa, kawa mrożona; herbata, kakao, cukier, ryż, tapioka, sago, kawa nienaturalna, mąka i produkty zbożowe, chleb, wyroby cukiernicze i słodczyce, miód, melasa (syropy).

(111) **248002** (220) 2010 08 09 (210) 373912
 (151) 2012 07 05 (441) 2010 11 22
 (732) Przemysław Łaszczewski, Warszawa, PL.

(540)



Kolor znaku: jasnozielony, jasnoniebieski, szary

(531) 2.1.16, 2.1.17, 2.1.25, 18.1.7, 27.5.1, 29.1.13
 (510), (511) **39** usługi taksówkarskie, transport samochodowy, usługi kurierskie w odniesieniu do listów i towarów, usługi odprowadzania pojazdów, usługi polegające na transporcie pojazdu ze wskazanego adresu pod wskazany adres.

(111) **248003** (220) 2010 11 15 (210) 377731
 (151) 2012 05 18 (441) 2011 02 28
 (732) FUKSEM.PL Spółka z ograniczoną odpowiedzialnością,
 Wrocław, PL.
 (540)

Kolor znaku: czerwony, biały, szary

(531) 24.17.1, 24.17.4, 26.4.2, 27.5.1, 29.1.13
 (510), (511) **16** czasopisma, dzienniki, książki, zeszyty, gazety, materiały drukowane, druki, odbitki graficzne, kalendarze, katalogi, materiały do nauczania z wyjątkiem aparatów, afisze, plakaty, bilbordy, broszury, fotografie, prospekty, publikacje, **35** wynajmowanie miejsc na umieszczanie ogłoszeń lub reklam w Internecie, rozpowszechnianie ogłoszeń reklamowych, usługi reklamowe i promocje, reklama za pośrednictwem mediów w tym globalnej sieci komputerowej Internet, informatycznymi, tworzenie i utrzymywanie systemów obsługi klienta dostępnych przez Internet, pozyskiwanie danych do komputerowych baz danych, sortowanie danych w bazach komputerowych, zarządzanie zbiorami informatycznymi, tworzenie i utrzymywanie systemów obsługi klienta dostępnych przez Internet, pozyskiwanie danych do komputerowych baz danych, **36** operacje bankowe i finansowe, dokonywanie rozliczeń i płatności w tym za pomocą Internetu, obsługa internetowych instrumentów płatniczych, obsługa kart płatniczych poprzez sieć komputerową, operacje rozrachunkowości, pośrednictwo finansowe, prowadzenie usługowe rozliczeń transakcji osób trzecich, transakcje finansowe, transfer elektroniczny środków finansowych, usługi związane z dokonywaniem płatności przez Internet, usługi związane z przekazywaniem płatności dokonywanych z góry za usługi, energię i towary, **41** publikowanie książek i innych materiałów drukowanych, publikowanie książek, magazynów, czasopism i gazet, oraz wszelkich materiałów reklamowych w formie elektronicznej za pośrednictwem Internetu, **42** administrowanie bazami i stronami komputerowymi (sieciowymi), aktualizacja oprogramowania komputerowego, analizy systemów komputerowych, instalacje oprogramowania komputerowego, projektowanie oprogramowania komputerowego, tworzenie i utrzymywanie stron internetowych dla osób trzecich, projektowanie i tworzenie portali internetowych, tworzenie i utrzymywanie w imieniu osób trzecich informatycznych systemów marketingowych dostępnych przez Internet.

(111) **248004** (220) 2010 11 15 (210) 377737
 (151) 2012 03 22 (441) 2011 02 28
 (732) FUKSEM.PL Spółka z ograniczoną odpowiedzialnością,
 Wrocław, PL.
 (540)

Kolor znaku: ciemnozielony, czerwony, biały

(531) 26.13.25, 27.5.1, 29.1.13
 (510), (511) **16** czasopisma, dzienniki, książki, zeszyty, gazety, materiały drukowane, druki, odbitki graficzne, kalendarze, katalogi, materiały do nauczania z wyjątkiem aparatów, afisze, plakaty, bilbordy, broszury, foto-

grafie, prospekty, publikacje, **35** wynajmowanie miejsc na umieszczanie ogłoszeń lub reklam w Internecie, rozpowszechnianie ogłoszeń reklamowych, usługi reklamowe i promocje, reklama za pośrednictwem mediów w tym globalnej sieci komputerowej Internet, telewizji, radia, prasy, publikowanie tekstów reklamowych, układanie materiału reklamowego, usługi pośrednictwa handlowego przez sieć komputerową Internet, obsługa baz danych dostępnych przez Internet, pozyskiwanie baz danych do komputerowych baz danych, sortowanie danych w bazach komputerowych, zarządzanie zbiorami informatycznymi, tworzenie i utrzymywanie systemów obsługi klienta dostępnych przez Internet, obsługa baz danych dostępnych przez Internet, pozyskiwanie danych do komputerowych baz danych, sortowanie danych w bazach komputerowych, **36** operacje bankowe i finansowe, dokonywanie rozliczeń i płatności w tym za pomocą Internetu, obsługa internetowych instrumentów płatniczych, obsługa kart płatniczych poprzez sieć komputerową, operacje rozrachunkowości, pośrednictwo finansowe, prowadzenie usługowe rozliczeń transakcji osób trzecich, transakcje finansowe, transfer elektroniczny środków finansowych, usługi związane z dokonywaniem płatności przez Internet, usługi związane z przekazywaniem płatności dokonywanych z góry za usługi, energię i towary, **41** publikowanie książek i innych materiałów drukowanych, publikowanie książek, magazynów, czasopism i gazet, oraz wszelkich materiałów reklamowych w formie elektronicznej za pośrednictwem Internetu, **42** administrowanie bazami i stronami komputerowymi (sieciowymi), aktualizacja oprogramowania komputerowego, analizy systemów komputerowych, instalacje oprogramowania komputerowego, projektowanie oprogramowania komputerowego, tworzenie i utrzymywanie stron internetowych dla osób trzecich, projektowanie i tworzenie portali internetowych, tworzenie i utrzymywanie w imieniu osób trzecich informatycznych systemów marketingowych dostępnych przez Internet.

(111) **248005** (220) 2010 11 19 (210) 377911
 (151) 2012 05 24 (441) 2011 02 28
 (732) PARK PLUS PARKING MANAGEMENT SPÓŁKA
 Z OGRANICZONĄ ODPOWIEDZIALNOŚCIĄ, Suchy Las, PL.
 (540)



Kolor znaku: czarny, biały, pomarańczowy
 (531) 18.1.5, 27.5.1, 29.1.13

(510), (511) **35** usługi doradcze i pomoc w zakresie organizacji i zarządzania działalnością gospodarczą; usługi organizowania parkingów samochodowych z możliwością wypożyczenia rowerów i zarządzania przestrzenią parkingową, **39** usługi prowadzenia parkingów samochodowych z możliwością wypożyczenia rowerów, wynajmowanie miejsc na parkingi.

(111) **248006** (220) 2010 11 25 (210) 378186
 (151) 2012 07 03 (441) 2011 02 28
 (732) MODZELEWSKI TOMASZ MELTOM DROGERIE STARS,
 Giżycko, PL.
 (540)



Kolor znaku: różowy, niebieski

(531) 1.1.1, 1.1.5, 27.5.1, 29.1.12
 (510), (511) **35** usługi sprzedaży i promocji artykułów kosmetycznych i toaletowych.

(111) **248007** (220) 2010 12 07 (210) 378632
 (151) 2012 06 14 (441) 2011 03 14
 (732) ANNUSEWICZ BARTŁOMIEJ RE BROKER, Warszawa, PL.

(540)



Kolor znaku: pomarańczowy, czarny, biały
 (531) 26.11.3, 26.11.5, 26.11.6, 26.11.7, 26.11.8, 27.5.1, 29.1.13
 (510), (511) **36** pośrednictwo w sprawach majątku nieruchomego, agencje pośrednictwa w handlu nieruchomościami.

(111) **248008** (220) 2010 12 07 (210) 378638
 (151) 2012 07 05 (441) 2011 03 14
 (732) FORM-PLAST SPÓŁKA AKCYJNA, Bydgoszcz, PL.
 (540)



Kolor znaku: niebieski, czarny
 (531) 24.17.1, 26.2.1, 26.11.1, 27.5.1, 29.1.12
 (510), (511) **06** formy z metalu do przetwórstwa tworzyw sztucznych, metalowe formy wtryskowe zawarte w tej klasie, **09** elementy z tworzyw sztucznych dla przemysłu elektrotechnicznego i elektronicznego zawarte w tej klasie, **12** elementy z tworzyw sztucznych dla przemysłu motoryzacyjnego, **20** palety, kosze i pojemniki transportowe z tworzyw sztucznych.

(111) **248009** (220) 2010 12 08 (210) 378711
 (151) 2012 06 06 (441) 2011 03 14
 (732) INTER-GLOBAL FRANCISZEK, ZOFIA, GRZEGORZ, PAWEŁ
 NOWAK SPÓŁKA JAWNA, Ostrów Wielkopolski, PL.
 (540)



Kolor znaku: czarny, szary, biały, czerwony, ciemnoniebieski
 (531) 18.1.21, 26.11.1, 26.11.7, 26.13.25, 27.5.1, 29.1.15
 (510), (511) **01** płyny chłodnicze do silników spalinowych, płyny hamulcowe: chemiczne dodatki uszlachetniające do olejów napędowych, silnikowych i przekładniowych, chemiczne dodatki uszlachetniające do paliw, preparaty uszczelniające do chłodnic samochodowych, środki ułatwiające rozruch silników pojazdów, **02** środki do konserwacji elementów gumowych, elementów ze skóry sztucznej i naturalnej oraz z tworzyw sztucznych; pasta woskowa do konserwacji i odnawiania lakieru samochodowego, **03** preparaty do czyszczenia powierzchni zewnętrznych i wewnętrznych pojazdów, zestawy kosmetyków samochodowych, szampony do mycia samochodów, środki do czyszczenia, mycia, polerowania i woskowania samochodów, środki nabłyszczające do powierzchni samochodowych, płyny do spryskiwaczy szyb samochodowych, środki do pielęgnacji elementów gumowych, elementów ze skóry sztucznej i naturalnej oraz z tworzyw sztucznych.

(111) **248010** (220) 2010 12 09 (210) 378736
 (151) 2012 05 31 (441) 2011 03 14
 (732) MALTEx SPÓŁKA Z OGRANICZONĄ ODPOWIEDZIALNOŚCIĄ,
 Bydgoszcz, PL.
 (540)



Kolor znaku: żółty, czarny, fioletowy, niebieski, biały, szary, czerwony, pomarańczowy, brązowy
 (531) 3.2.1, 26.1.2, 26.1.15, 29.1.15

(510), (511) **20** wyroby z tworzyw sztucznych: chodziki dla dzieci, kojce dla dzieci, kolebki, kołyski, kosze niemetalowe, skrzynki na zabawki, krzesła, foteliki i taborety z tworzyw sztucznych, stoły, stoliki, wieszaki na ubrania, **21** wyroby z tworzyw sztucznych: wanienki, nocniki, nakładki sedesowe, maty antypoślizgowe, opakowania nie ujęte w innych klasach, naczynia, pojemniki, kubki, butelki, mydelniczki, przybory toaletowe, dozowniki mydła, dozowniki papieru toaletowego, uchwyty do gąbek, ręczne przybory używane w gospodarstwie domowym: miotły, szczotki, szufelki, wiadra, podstawki pod naczynia stołowe, miski, miseczki, miednice, **28** wyroby z tworzyw sztucznych: zabawki dla dzieci, zabawki dla zwierząt domowych.

(111) **248011** (220) 2010 12 10 (210) 378808
(151) 2012 05 07 (441) 2011 03 14
(732) ZIAJA LTD ZAKŁAD PRODUKCJI LEKÓW SPÓŁKA
Z OGRANICZONĄ ODPOWIEDZIALNOŚCIĄ, Gdańsk, PL.

(540) ziaja sopot rozświetlanie

(510), (511) **03** produkty kosmetyczne; środki do mycia i pielęgnacji włosów, szampony, odżywki, lotony, farby do włosów; środki do pielęgnacji i ochrony skóry, kremy, balsamy, żele, mleczka, emulsje, peelingi, toniki, maseczki, płyny regeneracyjne; preparaty kosmetyczne do i po opalaniu; środki do mycia, mydła, żele, preparaty do kąpieli, preparaty do higieny intymnej, preparaty do golenia, przed i po goleniu; wody toaletowe, wody kolońskie, olejki eteryczne, olejki do masażu; antyperspiranty, dezodoranty osobiste; środki do czyszczenia zębów i pielęgnacji jamy ustnej; chusteczki nasączone płynami kosmetycznymi; środki toaletowe, **05** produkty i półprodukty farmaceutyczne; produkty kosmetyczne o działaniu leczniczym, lecznicze środki do mycia i pielęgnacji włosów; preparaty przeciwgrzybiczne, preparaty antybakteryjne; produkty higieniczne, środki sanitarne stosowane w lecznictwie i higienie osobistej, środki dezynfekcyjne.

(111) **248012** (220) 2010 12 10 (210) 378809
(151) 2012 05 07 (441) 2011 03 14
(732) ZIAJA LTD ZAKŁAD PRODUKCJI LEKÓW SPÓŁKA
Z OGRANICZONĄ ODPOWIEDZIALNOŚCIĄ, Gdańsk, PL.
(540)



(531) 26.4.4, 27.5.1

(510), (511) **03** produkty kosmetyczne; środki do mycia i pielęgnacji włosów, szampony, odżywki, lotony, farby do włosów; środki do pielęgnacji i ochrony skóry, kremy, balsamy, żele, mleczka, emulsje, peelingi, toniki, maseczki, płyny regeneracyjne; preparaty kosmetyczne do i po opalaniu; środki do mycia, mydła, żele, preparaty do kąpieli, preparaty do higieny intymnej, preparaty do golenia, przed i po goleniu; wody toaletowe, wody kolońskie, olejki eteryczne, olejki do masażu; antyperspiranty, dezodoranty osobiste; środki do czyszczenia zębów i pielęgnacji jamy ustnej; chusteczki nasączone płynami kosmetycznymi; środki toaletowe.

(111) **248013** (220) 2010 12 15 (210) 378950
(151) 2012 06 14 (441) 2011 03 28
(732) ROBOD SPÓŁKA AKCYJNA, Gdańsk, PL.
(540)

MISTRZ

(531) 26.11.1, 27.5.1

(510), (511) **09** odzież ochronna i przeciw wypadkowy sprzęt ochrony osobistej taki zwłaszcza jak: maski przeciwpyłowe; maski przeciwpromienne i spawalnicze; nauszniaki akustyczne i inne ochronniki słuchu, w tym zwłaszcza ochronne zatyczki do uszu; niemedyczne „słuchawki” do ochrony słuchu dla pracowników tłumiące drgania niskiej częstotliwości; ochraniacze robocze chroniące pracowników przed udarem napięciowym i ciepłym; przeciw wypadkowy noszony sprzęt ochrony osobistej inny niż ochronna bielizna osobista bez-

pośrednio przylegająca do ciała; specjalna ochronna bielizna osobista bezpośrednio przylegająca do ciała dla pracowników w zawodach o szczególnych zagrożeniach zdrowotnych na przykład dla radiologów, operatorów serwerów i serwerowni komputerowych, operatorów autoklawów wysokiej syntezy chemicznej i tym podobnych zawodów wysokiego ryzyka zdrowotnego; przeciwwiskrowy sprzęt ochrony osobistej; ochronniki wzroku takie jak okulary robocze, gogle robocze i ekrany nahełmowe oraz ich części nie wymienione w innych klasach; robocze kaski ochronne i ich części nie wymienione w innych klasach; robocze obuwie ochronne zabezpieczające przed zgnieceniem stopy z okuwany lub w inny sposób wzmacnianymi spodami, obcasami, noskami, zapiętkami, przyszwami, cholewkami lub wiązaniami; robocze obuwie ochronne, zabezpieczające przed promieniowaniem oraz ogniem; robocze obuwie ochronne zabezpieczające przed wodą jako bryzgoszczelne, strugoszczelne i kropłoszczelne, inne niż pokładowe obuwie rybackie; jednolite ochronne męskie i damskie bezrozporokowe nieprzemakalne spodnie z kamizelką integralną lub z szelkami i z kaloszami integralnymi lub bez kaloszy i bez szelek integralnych; wyspecjalizowane jednopalczaste, dwupalczaste lub pięciopalczaste rękawice robocze do ochrony przed wypadkami przy pracy dedykowane dla różnych specjalności zawodowych; jednopalczaste lub pięciopalczaste ochronne rękawice azbestowe bezpalcowe, ognioodporne, iskroszczelne, niepalne lub trudno palne oraz wyspecjalizowane rękawice spawalnicze do spawania gazowego, iskrowego i plazmowego; osobisty noszony sprzęt przeciwpożarowy dla strażaków, taki jak: fartuchy, nakolanniki, nagolenniki, naramienniki, kołnierze, okapniki osobiste, kurtki ochronne, peleryny, spodnie i kombinezony jednoczęściowe o szczególnie wysokiej ognioodporności i/lub termoizolacyjności; wyspecjalizowane kurtki ochronne, spodnie i kombinezony jednoczęściowe przeznaczone do prac wysokościowych; nagolenniki i nakolanniki specjalnie przeznaczone dla spawaczy, brukarzy, kamieniarzy, asfalcjarzy, dekarzy i glazurników; spawalnicze fartuchy ochronne, fartuchy dla robotników drogowych do prac asfaltowych, fartuchy dla rybaków i pracowników przetwórci spożywczych; ochronne naramienniki; specjalistyczne usztywniające kołnierze ochronne dla pracowników placowych, zwłaszcza zatrudnionych w robotach przeładunkowych i magazynowych wysokiego składowania; osobiste okapniki jako części składowe odzieży ochronnej przeznaczone specjalnie dla spawaczy oraz dla pracowników przemysłu chemicznego, przetwórczego, przemysłu materiałów budowlanych, przemysłu wydobywczego i petrochemicznego; osobiste, noszone wykrywacze dymu i gazów jako sprzęt ochronny inny niż pomiarowo-kontrolny; ochraniacze na zęby jako sprzęt ochrony osobistej pracowników w pracach wykonywanych w środowisku drgań niskich częstotliwości; nie będące samodzielnym obuwie roboczym wierzchnim nie lecznicze, profilaktyczne i zabezpieczające boty nakładane na obuwie robocze i na obuwie codziennego użytku: gdzie indziej nie wymienione niemedyczne ochronne gorsety brzuszne przeciwwibracyjne i przeciwpociągające; ochronne elektryczne koce robocze nie będące sprzętem do użytku domowego; elektryczne kompresy robocze, nie będące meblami do użytku domowego specjalistyczne ergonomiczne krzesła i fotele profilaktyczne dla pracowników niektórych zawodów takich jak na przykład: operatorzy sprzętu budowlanego, dźwignicowcy, kombajnisci, kierowcy transportu ciężarowego wysoko tonażowego; maski na twarz inne niż przeciwgazowe; nie będące rękawiczkami ochraniacze do palców; niemedyczne ekrany przeciwpromienne rentgenowskie dla operatorów przemysłowych urządzeń rentgenowskich; rękawiczki robocze z tkanin, dzianin, włókien, skór naturalnych i syntetycznych, z goreteksu, z włosia, filcu, z folii syntetycznych oraz z folii metalowych lub metalizowanych i z kompozycji tych materiałów; inne niż samochodowe i motocyklowe ochronne hełmy robocze dedykowane dla pracowników wysokiego ryzyka zdrowotnego i ich części; kamizelki przeciwpromienne i kuloodporne oraz ich części, skórzane ochraniacze palców na nogi nie będące obuwem, **10** bandaże elastyczne oraz bandaże uciskowe punktowe dla pracowników, jako sprzęt ochrony osobistej; kule inwalidzkie i końcówki przeciwpoślizgowe do kul inwalidzkich; rękawice do wykonywania masażu; nosze na kółkach dla chorych; obuwie ortopedyczne; opaski podtrzymujące, opaski usztywniające na stawy; lecznicze pasy biodrowe i podłożkowe; wkładki do butów roboczych i profilaktyczne; poduszeczki termiczne do udzielenia pierwszej pomocy; pończochy elastyczne samouczkowe przeciwżylakowe dla niektórych zawodów wysokiego ryzyka zdrowotnego; przyborniki na osobisty sprzęt

pierwszej pomocy, **20** materace nadmuchiwane powietrzem, nie do celów leczniczych; poduszki nadmuchiwane powietrzem, nie do celów leczniczych, **25** odzież, obuwie i bielizna zwłaszcza takie jak: bielizna osobista, specjalna bielizna wchłaniająca pot; wierzchnia odzież zimowa i letnia powszechnego użytku; nakrycia głowy; obuwie, ochronne inne niż robocze obuwie przeciwpoślizgowe; metalowe okucia do butów, podeszwy do butów o specjalnie dobranej rzeźbie; inne niż robocze rękawice jednopalcowe, dwupalcowe i pięciopalcowe wykonane ze skóry, z przeważającym udziałem skóry lub z nieprzeważającym udziałem skóry, oraz wykonane całkowicie z innych niż skóra materiałów; rękawiczki; cholewki do butów; daszki i paski podbródkowe do czapek; czepki na głowę inne niż kąpielowe i sportowe; czapki ogólnego przeznaczenia nie będące odzieżą ochronną, czapki pracownicze dla różnych zawodów; kapelusze; berety; fartuchy; fulary; furażerki i inne gdzie indziej nic wymienione nakrycia głowy; skarpety; podkolanówki; rajstopy; pończochy; wymienne potniki do ubrań ogólnego przeznaczenia i do ubrań roboczych; pokrowce osobiste na całość ciała lub na części ciała do prac o szczególnym zapyleniu, lub o szczególnej wilgotności; zarękawki; narękawki; mufki polarne; inne niż robocze kombinezony jedno i wieloczęściowe; nie będące standardowym umundurowaniem ubrania przeznaczone specjalnie dla kierowców, ekspedientów, sprzedawców, magazynierów, pracowników transportu, ubrania dla pracowników ochrony, bankowców; nie będące umundurowaniem reprezentacyjne ubrania dla sportowców, pracowników magazynowych i biurowych; ubrania dla robotników placowych, układaczy, monterów, sprzętaczy, ogrodników, leśników, pielęgniarzy; odzież skórzana lub wykonana z przeważającym lub z nie przeważającym użyciem skóry jako surowca podstawowego; jednorazowego użytku odzież celulozowa lub wykonana z materiałów spłnionych lub igłowanych albo wykonana z przeważającym użyciem tych materiałów; inna niż robocza odzież strugoszczelna, kroploszczelna, wodoszczelna, paroszczelna i wodoodporna; szale, szaliki, woalki; nie wymienione w innych klasach paski do spodni i spódnic oraz szelki do odzieży ogólnego przeznaczenia męskie i damskie; paski naramienne „koalicyjki” do odzieży; getry i ochraniacze na obuwie robocze oraz na obuwie ogólnego przeznaczenia; inne niż medyczne i inne niż ochronne gorsety wyszczuplające; obuwie ogólnego przeznaczenia; kalosze, kalosze biodrowe, spodniokalosze; inne niż ochronne kaptury na odzież wierzchnią; karczki do koszul i marynarek oraz bluz, kołnierzyki przypinane; krawaty; kamizelki; bambosze, sandały, sandały specjalne z podeszwami przeciwpoślizgowymi do myjni; buty z cholewami; półbuty, mokasyny; buty damskie typu szpilki, damskie koturny; środki przeciwpoślizgowe do butów, obcaszki do obuwia; napiętki, zapiętki i noski ochronne do obuwia; inne niż noski metalowe okucia do obuwia; ochronne przeciwśloneczne daszki na głowę; podwiązki do pończoch; staniki; inne niż pasmanteryjne cyfry do znakowania bielizny i odzieży; inne niż pasmanteryjne sprzączki, zapięcia, zatrzaski oraz rzepy do bluz i spodni; wzmocnione zamki błyskawiczne jednosuwakowe i dwusuwakowe do odzieży roboczej i ochronnej; okucia do dziurek w odzieży oraz napy odzieżowe; firmowe elementy dekoracyjne i wyróżniające do odzieży roboczej naklejane, naszywane lub nadrukowane drukiem reliefowym; elastyczne taśmy do odzieży roboczej, ochronnej i profilaktycznej; inne niż ochronne ozdobne emblematy odzieżowe; haftki wzmacniane do odzieży roboczej i ochronnej; guziki odzieżowe o podwyższonej wytrzymałości do odzieży roboczej i ochronnej; klipsy ochronne do spodni roboczych; inne niż pasmanteryjne oznakowane firmowo sznurki lamówkowe i lamówki do odzieży; numery do znakowania odzieży; sprzączki do obuwia; opaski elastyczne na rękawy do odzieży roboczej; naramienniki inne niż dystynkcyjne do odzieży roboczej; zapięcia do szelek w ubraniach roboczych; sznurowadła wzmacniane do obuwia roboczego; zatrzaski do odzieży ochronnej i roboczej, **27** maty antypoślizgowe; dywaniki ochronne pod stanowiska pracy dla niektórych zawodów, **35** usługi eksportu i importu towarów odzieżowych, ubrań, nakryć głowy, obuwia, sprzętu ochronnego osobistej oraz specjalistycznego sprzętu i wyposażenia ochronnego oraz roboczego dla pracowników różnych zawodów; usługi reklamy towarów odzieżowych, ubrań, nakryć głowy, obuwia, sprzętu ochrony osobistej, oraz specjalistycznego sprzętu i wyposażenia ochronnego oraz roboczego dla pracowników różnych zawodów; usługi zgrupowania na rzecz osób trzech różnych towarów odzieżowych, ubrań, nakryć głowy, obuwia, sprzętu ochrony osobistej, oraz specjalistycznego sprzętu i wyposażenia ochronnego oraz roboczego dla pracowników różnych zawodów, pozwalające nabywcy

wygodnie je oglądać i hurtowo lub detalicznie kupować w dużym sklepie wielobranżowym lub supermarkecie, w składzie fabrycznym, celnym lub outsourcingowym oraz w ofercie bezpośredniej i w sprzedaży internetowej; usługi informacyjne w zakresie rodzajów różnych towarów odzieżowych, ubrań, nakryć głowy, obuwia, sprzętu ochronnego osobistej, oraz specjalistycznego sprzętu i wyposażenia ochronnego oraz roboczego dla pracowników różnych zawodów; usługi ekspozycji reklamowej różnych towarów odzieżowych, ubrań, nakryć głowy, obuwia, sprzętu ochrony osobistej, oraz specjalistycznego sprzętu i wyposażenia ochronnego oraz roboczego dla pracowników różnych zawodów; usługi plakowania i rozwieszania reklamy wielkoformatowej w zakresie różnych towarów odzieżowych, ubrań, nakryć głowy, obuwia, sprzętu ochrony osobistej, oraz specjalistycznego sprzętu i wyposażenia ochronnego oraz roboczego dla pracowników różnych zawodów; usługowe badania rynku w zakresie różnych towarów odzieżowych, ubrań, nakryć głowy, obuwia, sprzętu ochrony osobistej, oraz specjalistycznego sprzętu i wyposażenia ochronnego oraz roboczego dla pracowników różnych zawodów; organizowanie w celach handlowych lub reklamowych wszelkiego typu wystaw i ekspozycji różnych towarów odzieżowych, ubrań, nakryć głowy, obuwia, sprzętu ochrony osobistej, oraz specjalistycznego sprzętu i wyposażenia ochronnego oraz roboczego dla pracowników różnych zawodów; usługowe wyszukiwanie komputerowych baz danych wszelkiego typu informacji dotyczących różnych towarów odzieżowych, ubrań, nakryć głowy, obuwia, sprzętu ochrony osobistej, oraz specjalistycznego sprzętu i wyposażenia ochronnego oraz roboczego dla pracowników różnych zawodów; informacja o powyższych usługach.

(111) **248014** (220) 2010 12 15 (210) 378968
 (151) 2012 07 05 (441) 2011 03 28
 (732) HOOP POLSKA SPÓŁKA Z OGRANICZONĄ
 ODPOWIEDZIALNOŚCIĄ, Warszawa, PL.
 (540)



Kolor znaku: niebieski, ciemnoniebieski, srebrny
 (531) 24.9.2, 26.11.3, 27.5.1, 29.1.13
 (510), (511) **32** wody mineralne i wody gazowane oraz inne napoje bezalkoholowe; napoje owocowe i soki owocowe; syropy i preparaty do sporządzania napojów.

(111) **248015** (220) 2010 12 15 (210) 378969
 (151) 2012 06 06 (441) 2011 03 28
 (732) TRUSTED INFORMATION CONSULTING SPÓŁKA
 Z OGRANICZONĄ ODPOWIEDZIALNOŚCIĄ, Warszawa, PL.
 (540)



Kolor znaku: ciemnoniebieski, niebieski, szary, ciemnoszary
 (531) 26.2.1, 27.5.1, 29.1.12
 (510), (511) **09** oprogramowanie komputerowe, **41** szkolenia w dziedzinie zarządzania bezpieczeństwem informacji, zarządzania ryzykiem w kontekście bezpieczeństwa informacji, zastosowania mechanizmów infrastruktury klucza publicznego, regulacji prawnych związanych z podpisem elektronicznym, kontroli systemów informatycznych, **42** projektowanie oprogramowania komputerowego, projektowanie systemów informatycznych, programowanie komputerowe, instalacja i uaktualnianie oprogramowania komputerowego, usługi komputerowe w zakresie wdrażania oprogramowania komputerowego i zabezpieczeń informatycznych, opracowywanie projektów technicznych, doradztwo w zakresie wszystkich w/w usług.

(111) **248016** (220) 2010 12 16 (210) 379020
 (151) 2012 05 30 (441) 2011 03 28
 (732) NORIS POLSKA SPÓŁKA Z OGRANICZONĄ
 ODPOWIEDZIALNOŚCIĄ, Warszawa, PL.
 (540) NEODEX
 (510), (511) **03** środki perfumeryjne, kosmetyki, mydła, płyny do
 pielęgnacji włosów, środki do czyszczenia zębów.

(111) **248017** (220) 2010 12 16 (210) 379022
 (151) 2012 05 25 (441) 2011 03 28
 (732) NORIS POLSKA SPÓŁKA Z OGRANICZONĄ
 ODPOWIEDZIALNOŚCIĄ, Warszawa, PL.
 (540) NAPPIDERM
 (510), (511) **03** środki perfumeryjne, kosmetyki, mydła, płyny do
 pielęgnacji włosów, środki do czyszczenia zębów, **05** produkty far-
 maceutyczne i weterynaryjne; leki; substancje dietetyczne do ce-
 lów leczniczych; suplementy diety do celów leczniczych; ekstrakty
 roślinne do użytku w celach leczniczych; środki sanitarne do celów
 medycznych; plastry, materiały opatrunkowe; środki odkażające.

(111) **248018** (220) 2010 12 16 (210) 379025
 (151) 2012 05 25 (441) 2011 03 28
 (732) NORIS POLSKA SPÓŁKA Z OGRANICZONĄ
 ODPOWIEDZIALNOŚCIĄ, Warszawa, PL.
 (540)

nappiderm

Kolor znaku: pomarańczowy, szary
 (531) 26.11.1, 27.5.1, 29.1.12
 (510), (511) **03** środki perfumeryjne, kosmetyki, mydła, płyny do
 pielęgnacji włosów, środki do czyszczenia zębów, **05** produkty far-
 maceutyczne i weterynaryjne; leki; substancje dietetyczne do ce-
 lów leczniczych; suplementy diety do celów leczniczych; ekstrakty
 roślinne do użytku w celach leczniczych; środki sanitarne do celów
 medycznych; plastry, materiały opatrunkowe; środki odkażające.

(111) **248019** (220) 2010 12 16 (210) 379028
 (151) 2012 05 25 (441) 2011 03 28
 (732) NORIS POLSKA SPÓŁKA Z OGRANICZONĄ
 ODPOWIEDZIALNOŚCIĄ, Warszawa, PL.
 (540) NAPPIKREM
 (510), (511) **03** środki perfumeryjne, kosmetyki, mydła, płyny do
 pielęgnacji włosów, środki do czyszczenia zębów, **05** produkty far-
 maceutyczne i weterynaryjne; leki; substancje dietetyczne do ce-
 lów leczniczych; suplementy diety do celów leczniczych; ekstrakty
 roślinne do użytku w celach leczniczych; środki sanitarne do celów
 medycznych; plastry, materiały opatrunkowe; środki odkażające.

(111) **248020** (220) 2010 12 16 (210) 379029
 (151) 2012 05 25 (441) 2011 03 28
 (732) NORIS POLSKA SPÓŁKA Z OGRANICZONĄ
 ODPOWIEDZIALNOŚCIĄ, Warszawa, PL.
 (540)

nappikrem

Kolor znaku: pomarańczowy, szary
 (531) 27.5.1, 27.5.11, 29.1.12
 (510), (511) **03** środki perfumeryjne, kosmetyki, mydła, płyny do
 pielęgnacji włosów, środki do czyszczenia zębów, **05** produkty far-
 maceutyczne i weterynaryjne; leki; substancje dietetyczne do ce-
 lów leczniczych; suplementy diety do celów leczniczych; ekstrakty
 roślinne do użytku w celach leczniczych; środki sanitarne do celów
 medycznych; plastry, materiały opatrunkowe; środki odkażające.

(111) **248021** (220) 2010 12 21 (210) 379242
 (151) 2012 04 11 (441) 2011 03 28

(732) GRUPA 3000 SPÓŁKA Z OGRANICZONĄ
 ODPOWIEDZIALNOŚCIĄ, Warszawa, PL.
 (540)

vivalife

Kolor znaku: jasnozielony, zielony
 (531) 2.3.8, 5.3.11, 26.11.1, 27.5.1, 29.1.3
 (510), (511) **29** mleko i produkty mleczne, mleko kokosowe, mleko
 kokosowe do picia, mleko kokosowe do gotowania, **32** woda źródla-
 na, wody gazowane, niegazowane, woda stołowa, woda sodowa,
 produkty i preparaty do wytwarzania wody gazowanej, napoje be-
 zalkoholowe, napoje na bazie wody źródlanej, syropy do napojów,
 esencje do napojów, pastylki i proszki do napojów gazowanych, na-
 poje izotoniczne, napoje z soków owocowych, soki owocowe i wa-
 rzywne, bezalkoholowe wyciągi z soków, ekstrakty owocowe bezal-
 koholowe, aperitify bezalkoholowe, koktajle bezalkoholowe, napoje
 owocowe z dodatkiem soków, napoje z dodatkiem imbiru, napoje
 ziołowe, napoje z czarnym bżem, naturalna woda kokosowa, natu-
 ralna woda kokosowa z dodatkiem witaminy C, naturalna woda ko-
 kosowa z dodatkiem owoców, drinki owocowe, **35** usługi sprzedaży
 wód, napojów, mleka i produktów mlecznych na rzecz osób trzecich
 pozwalające nabywcy wygodnie oglądać i kupować w sklepie, hur-
 towni, w sklepie za pośrednictwem sieci teleinformatycznej, Inter-
 netu, prowadzenie sklepu lub/i hurtowni z artykułami spożywczymi
 tzw. żywnością ekologiczną (zdrową żywnością).

(111) **248022** (220) 2010 12 22 (210) 379283
 (151) 2012 05 17 (441) 2011 03 28
 (732) GREENGROW SPÓŁKA Z OGRANICZONĄ
 ODPOWIEDZIALNOŚCIĄ, Wikrowo, PL.
 (540)

greengrow

Kolor znaku: biały, zielony, pomarańczowy
 (531) 5.3.11, 27.5.1, 29.1.13
 (510), (511) **35** pośrednictwo w sprzedaży i sprzedaż warzyw kon-
 serwowanych, **39** dostarczanie towarów, pakowanie produktów,
 pakowanie towarów, przewożenie ładunków, składowanie towarów,
 spedycja.

(111) **248023** (220) 2010 12 27 (210) 379400
 (151) 2012 07 04 (441) 2011 04 11
 (732) MATYSEK-LOREK BARBARA DOM PRZYJĘĆ EUROPEJSKI,
 Żory, PL.
 (540)

Europejski
 DOM PRZYJĘĆ

Kolor znaku: ciemnoczerwony, złoty
 (531) 26.11.1, 26.11.8, 27.5.1, 29.1.12
 (510), (511) **41** organizowanie przyjęć w zakresie rozrywki, organi-
 zowanie balów, **43** usługi świadczące w restauracjach, obsługa ga-
 stronomiczna z własnym zapleczem, produktami i transportem.

(111) **248024** (220) 2010 12 29 (210) 379533
 (151) 2012 05 28 (441) 2011 04 11
 (732) ARSO SPÓŁKA Z OGRANICZONĄ ODPOWIEDZIALNOŚCIĄ,
 Warszawa, PL.

(540)



Kolor znaku: czerwony, szary, biały

(531) 2.3.17, 26.1.2, 26.4.2, 26.4.10, 27.5.1, 27.5.1, 29.1.13
 (510), (511) **35** usługi w zakresie: specjalistycznego doradztwa handlowo-gastronomicznego w zakresie organizacji i zarządzania, wynajmowania powierzchni na cele reklamowe, zarządzania działalnością artystyczną, usług impresariów, organizowania wystaw w celach handlowych, pokazów towarów, rozpowszechniania próbek, promocji sprzedaży dla osób trzecich, **41** usługi w zakresie: usług związanych z organizacją wypoczynku, informacji o rozrywkach, planowania przyjęć, organizowania balów, **43** usługi w zakresie: barów, barów szybkiej obsługi, snack-barów; restauracji, restauracji samoobsługowych, stolówek, kafeterii, kawiarni, przygotowania posiłków, przygotowywania dań-żywność i napoje na zamówienie oraz ich dostawa, dostarczania dań i posiłków-katering, usług dotyczących zakwaterowania i wyżywienia .

(111) **248025** (220) 2010 12 29 (210) 379543
 (151) 2012 05 25 (441) 2011 04 11
 (732) AN.KA DYSTRYBUCJA SPÓŁKA Z OGRANICZONĄ ODPOWIEDZIALNOŚCIĄ, Warszawa, PL.
 (540)



Kolor znaku: żółty, złoty, czarny

(531) 1.3.2, 7.3.2, 25.1.5, 25.1.15, 25.1.25, 29.1.13
 (510), (511) **33** napoje alkoholowe, wino, likiery; napoje destylowane: brandy, winiak, wyroby spirytusowe.

(111) **248026** (220) 2011 01 10 (210) 379858
 (151) 2012 06 18 (441) 2011 04 26
 (732) JAGODZIŃSKA RENATA CENTRUM SZKOLEŃ BHP, Wąbrzeźno, PL.; MOTYKA MICHAŁ CENTRUM SZKOLEŃ BHP, Chrzanów, PL.
 (540)



Kolor znaku: niebieski, żółty, czerwony, zielony, czarny, biały

(531) 2.7.15, 26.2.1, 26.2.5, 27.5.1, 29.1.13
 (510), (511) **35** usługi w zakresie oferowania i sprzedaży towarów z zakresu bezpieczeństwa i higieny pracy, w sklepach, hurtowniach, oraz za pośrednictwem Internetu, **41** organizowanie i prowadzenie szkoleń, konferencji, seminariów, kursów z zakresu bhp, prawa pracy, ochrony przeciwpożarowej, **45** doradztwo prawne i techniczne z zakresu bhp, ppoż, prawa pracy, sporządzanie opinii, oceny ryzyka zawodowego, instrukcji oraz kompletnych dokumentacji BHP dla

małych i średnich przedsiębiorstw.

(551) wspólne prawo ochronne

(111) **248027** (220) 2011 01 17 (210) 380090
 (151) 2012 07 03 (441) 2011 04 26
 (732) VET PLANET SPÓŁKA Z OGRANICZONĄ ODPOWIEDZIALNOŚCIĄ, Łomianki, PL.
 (540)

SEMEVET

(531) 27.5.1
 (510), (511) **05** preparaty weterynaryjne, suplementy diety; testy do diagnostyki chorób zwierząt, szczególnie psów i kotów; preparaty do mycia zwierząt, **31** karma dla zwierząt domowych, **44** diagnostyka chorób zwierząt w szczególności chorób wirusowych.

(111) **248028** (220) 2010 03 29 (210) 368369
 (151) 2011 05 18 (441) 2010 07 05
 (732) OPUS Spółka z ograniczoną odpowiedzialnością, Gliwice, PL.
 (540)



(531) 26.4.2, 26.4.9, 27.5.1
 (510), (511) **07** urządzenia do introligatorstwa: maszyny do papieru, podajniki papieru dla drukarstwa, prasy introligatorskie, stoły pod maszyny i urządzenia introligatorskie, maszyny i urządzenia do łączenia oraz oprawiania plików luźnych kartek za pomocą kleju, urządzenia do termicznego łączenia plików luźnych kartek w sposób trwały tzw. termosklejarki jak również jednoczesnego oprawiania tych plików w okładki, urządzenia do mechanicznego zaciskania grzbietów okładek na plikach luźnych kart papieru, **16** aparatura i urządzenia do introligatorstwa: artykuły biurowe z wyjątkiem mebli, zwłaszcza aparaty ręczne do oprawiania luźnych plików kart papieru i dokumentów, materiały introligatorskie, wyroby z kartonu, obwoluty i okładki na dokumenty oraz obwoluty i okładki na luźne kartki papieru, kleje do papieru, kleje termiczne do łączenia plików luźnych kart papieru z sobą i z grzbietem okładki, biurowe termobindownice i termosklejarki, urządzenia biurowe do oprawiania luźnych kart papieru metodą zaciskania ich w szynie metalowej lub plastikowej, materiały eksploatacyjne dla potrzeb biurowych i introligatorskich oraz materiały eksploatacyjne do bindowania i termobindowania.

(111) **248029** (220) 2010 03 25 (210) 368268
 (151) 2011 05 13 (441) 2010 07 05
 (732) Sebastian Radlak, Warszawa, PL.
 (540)



Kolor znaku: żółty, czarny, biały

(531) 26.13.1, 26.13.25, 27.5.1, 29.1.13
 (510), (511) **35** zarządzanie działalnością gospodarczą sportową, rozrywkową i artystyczną, doradztwo w zakresie organizowania i zarządzania działalnością gospodarczą sportową, rozrywkową i artystyczną, pozyskiwanie i udostępnianie informacji o działalności gospodarczej sportowej, rozrywkowej i artystycznej, organizowanie wystaw w celach handlowych i reklamowych, pokazy towarów w celach handlowych i reklamowych, promocja sprzedaży, publikowanie tekstów reklamowych, rozpowszechnianie materiałów reklamowych, wynajmowanie miejsc na umieszczanie ogłoszeń lub reklam, uaktualnianie materiałów reklamowych, usługi w zakresie sprzedaży hurtowej i detalicznej sprzętu rozrywkowego i sportowego, usługi w zakresie sprzedaży za pośrednictwem Internetu sprzętu rozrywkowego i sportowego, zarządzanie zbiorami informatycznymi, badanie rynku, **39** organizowanie turystyki krajowej i zagranicznej,

dostarczanie towarów, organizowanie podróży, organizowanie wycieczek, organizowanie wycieczek morskich, usługi osób towarzyszących podróżnym, przewóz bagaży, rezerwacja miejsc na podróże, wypożyczanie samochodów, wypożyczanie łodzi, wypożyczanie samochodów wyścigowych, wypożyczanie skafandrów dla nurków, rejsy statkami wycieczkowymi, zwiedzanie turystyczne, agencje turystyczne, rezerwowanie miejsc na wycieczki turystyczne, **41** usługi rozrywkowe, usługi sportowe, usługi artystyczne, usługi artystów teatralnych, usługi konferansjerów, usługi impresariów, usługi animatorów, organizowanie i obsługa imprez artystycznych, imprezy rozrywkowe i okolicznościowe, imprezy sportowe, organizowanie zawodów i rozgrywek w grze paintball, organizowanie zawodów sportowych, usługi związane z organizacją wypoczynku, usługi wypożyczania sprzętu sportowego przeznaczonego do gry w paintball i w inne podobne gry strategiczne, usługi wypożyczania sprzętu rozrywkowego w postaci budowli pneumatycznych, wypożyczanie sprzętu do nurkowania, organizowanie konkursów o charakterze edukacyjnym i rozrywkowym, organizowanie gier strategicznych w pomieszczeniach halowych i w plenerze, informacja o imprezach rozrywkowych, organizowanie obozów sportowych, obsługa pól golfowych, obsługa urządzeń sportowych, obsługa urządzeń rozrywkowych, organizowanie i prowadzenie zjazdów, konferencji, kongresów i sympozjów, organizowanie przyjęć w dziedzinie rozrywki, parki rozrywki, udostępnianie sprzętu do karaoke, wynajmowanie terenów o przeznaczeniu sportowym i rozrywkowym, wynajmowanie kortów tenisowych, wypożyczanie dekoracji.

(111) **248030** (220) 2010 04 01 (210) 368633
 (151) 2011 05 27 (441) 2010 07 05
 (732) MACED Spółka z ograniczoną odpowiedzialnością,
 Polanów, PL.
 (540)



Kolor znaku: czerwony
 (531) 27.5.1, 29.1.1

(510), (511) **29** drób, mięso, wędliny, ryby, konserwy mięsne i rybne, przetwory mięsne, **31** pokarm dla ptaków i zwierząt; napoje dla zwierząt domowych; pasze dla bydła; dodatki do pasz nielecznicze; siano; ściółka dla zwierząt; nasiona; sadzonki drzew, krzewów, kwiatów i warzyw; owoce i warzywa świeże; ziemniaki; zboża w ziarnach, otręby zbożowe.

(111) **248031** (220) 2010 04 13 (210) 369065
 (151) 2011 06 20 (441) 2010 07 19
 (732) TREVICA Spółka Akcyjna, Warszawa, PL.
 (540) TREVICA

(510), (511) **36** usługi finansowe; usługi w zakresie obsługi kart debetowych; usługi w zakresie obsługi kart kredytowych; usługi w zakresie operacji finansowych.

(111) **248032** (220) 2010 04 13 (210) 369066
 (151) 2011 06 20 (441) 2010 07 19
 (732) TREVICA Spółka Akcyjna, Warszawa, PL.
 (540)



Kolor znaku: biały, czarny, błękitny
 (531) 26.4.1, 26.4.18, 27.5.1, 29.1.13

(510), (511) **36** usługi finansowe; usługi w zakresie obsługi kart debetowych; usługi w zakresie obsługi kart kredytowych; usługi w zakresie operacji finansowych.

(111) **248033** (220) 2010 04 16 (210) 369234
 (151) 2011 06 06 (441) 2010 07 19
 (732) Towarzystwo Ubezpieczeń na Życie „EUROPA”
 Spółka Akcyjna, Wrocław, PL.

(540)



Kolor znaku: bordowy C:0 M:100 Y:60 K:55 (PANTONE 195C), srebrny, szary

(531) 24.15.1, 26.2.7, 26.11.1, 26.13.25, 27.5.1, 29.1.13

(510), (511) **35** usługi: badania rynku i prognoz ekonomicznych, ekspertyzy w działalności gospodarczej, doradczce w zakresie organizacji i zarządzania przedsiębiorstwami i przedsięwzięciami, analizy kosztów, pośrednictwa w zawieraniu transakcji handlowych, organizowania wystaw w celach handlowych lub reklamowych, obsługi programów lojalnościowych i programów promocyjnych świadczonych na rzecz osób trzecich, **36** usługi ubezpieczeniowe, bezpośrednie i pośrednie-reasekuracyjne, w tym jednorazowe, powtarzające się oraz kombinowane w zakresie: wypadków, chorób, casco, pojazdów, lądowych i szynowych, przedmiotów w transporcie, szkód spowodowanych żywiołami, szkód rzeczowych, odpowiedzialności cywilnej, kredytu oraz strat finansowych, ochrony prawnej, lokowania środków pieniężnych w papiery wartościowe i inne prawa majątkowe, usługi związane z funduszami emerytalno-rentowymi, pośrednictwo giełdowe, inwestycje kapitałowe, lokata kapitału, zarządzanie majątkiem, tworzenie i zarządzanie funduszami inwestycyjnymi, reprezentowanie uczestników funduszy inwestycyjnych wobec osób trzecich, gromadzenie funduszy od inwestorów, sprzedaż jednostek uczestnictwa w funduszach inwestycyjnych, sprzedaż certyfikatów inwestycyjnych w funduszach inwestycyjnych, inwestowanie powierzonego kapitału zgromadzonego w funduszach, doradztwo, sondáže, analizy, opinie i ekspertyzy finansowe, w tym zakresie zarządzania i inwestowania kapitału w funduszach inwestycyjnych, zarządzanie cudzym pakietem papierów wartościowych na zlecenie, udzielanie informacji dotyczących inwestowania w papiery wartościowe, pośredniczenie w zawieraniu umów o uczestnictwo w funduszach inwestycyjnych, obliczanie wartości aktywów funduszy i portfeli, usługi finansowe inwestycyjne, usługi konsultingowe w sprawach finansowych.

(111) **248034** (220) 2010 04 27 (210) 369680
 (151) 2012 05 30 (441) 2010 08 02
 (732) Cezary Bielecki, Warszawa, PL.
 (540)



Kolor znaku: czarny, biały, jasnoniebieski, ciemnoniebieski, niebieski, jasnofioletowy, fioletowy, ciemnofioletowy, jasnożółty, żółty, ciemnożółty

(531) 26.1.18, 27.5.1, 29.1.15

(510), (511) **02** pojemniki z tonerem, pełne, do drukarek i fotokopiarek, tusz (toner) do fotokopiarek, drukarskie tusze do drukarek i fotokopiarek, **09** fotokopiarki, **35** detaliczny handel (oferowanie w mediach produktów dla handlu detalicznego, handel hurtowy, **37** napełnianie pojemników z tonerem, instalowanie, konserwacja oraz naprawy maszyn i urządzeń biurowych, instalacja, konserwacja i naprawy maszyn, komputery (instalowanie, konserwacja i naprawy).

(111) **248035** (220) 2010 05 05 (210) 369961
 (151) 2011 06 21 (441) 2010 08 16
 (732) UNIQ LISNER Spółka z ograniczoną odpowiedzialnością,
 Poznań, PL.
 (540)



Kolor znaku: biały, zielony, jasnozielony
 (531) 26.1.2, 27.5.1, 29.1.12

(510), (511) **29** sałatki warzywne, sałatki owocowe, sałatki owocowo-warzywne, sałatki na bazie ryb, sałatki na bazie mięsa, **35** usługi w zakresie sprzedaży sałatek warzywnych, sałatek owocowych, sałatek owocowo-warzywnych, sałatek na bazie ryb, sałatek na bazie mięsa.

(111) **248036** (220) 2010 05 17 (210) 370374
(151) 2012 06 27 (441) 2010 08 30

(732) Vet Planet Spółka z ograniczoną odpowiedzialnością, Łomianki, PL.

(540) ARTHROVET

(510), (511) **05** produkty farmaceutyczne; preparaty weterynaryjne; suplementy diety; testy do diagnostyki chorób zwierząt, szczególnie psów i kotów; preparaty do mycia zwierząt, **31** produkty rolne, ogrodnicze, leśne oraz ziarna nie ujęte w innych klasach; żywe zwierzęta; świeże owoce i warzywa; nasiona; rośliny i kwiaty naturalne; karma dla zwierząt; sól, **44** usługi weterynaryjne; usługi w zakresie higieny i urody dla ludzi i zwierząt; diagnostyka chorób zwierząt w szczególności chorób wirusowych; usługi medyczne.

(111) **248037** (220) 2010 06 16 (210) 371631
(151) 2011 06 15 (441) 2010 09 27

(732) OKECHAMP Spółka Akcyjna, Poznań, PL.

(540) FILAGGIO

(510), (511) **29** grzyby gotowe do spożycia lub konserwowane przy zastosowaniu wszelkich sposobów konserwowania (suszone, gotowane, pasteryzowane, mrożone, liofilizowane, blanszowane); grzyby przyrządzane z mięsem, rybami, drobiem, dziczyzną, ekstraktami mięsnymi, warzywami, konserwowane, suszone i gotowane; potrawy na bazie jajek, mleka i innych produktów mlecznych; oleje jadalne i tłuszcze; mięso, ryby, drób (mięso) i dziczyzna; ekstrakty mięsne; owoce i warzywa konserwowane wszelkimi metodami konserwacji (suszone, pasteryzowane, mrożone, liofilizowane, blanszowane); galaretki, dżemy, sosy owocowe; jaja; mleko i produkty nabiałowe; korniszony; pickle, sałatki warzywne lub owocowe, **35** prowadzenie sprzedaży hurtowej, detalicznej i poprzez Internet takich towarów jak: podłoża do upraw bezgruntowych [rolnictwo], grzyby gotowe do spożycia lub konserwowane przy zastosowaniu wszelkich sposobów konserwowania (suszone, gotowane, pasteryzowane, mrożone, liofilizowane, blanszowane), surowe lub ugotowane, grzyby przyrządzane z mięsem, rybami, drobiem, dziczyzną, ekstraktami mięsnymi, warzywami, konserwowane, suszone i gotowane potrawy na bazie jajek, mleka i innych produktów mlecznych, oleje jadalne i tłuszcze, mięso, ryby, drób (mięso) i dziczyzna, ekstrakty mięsne, owoce i warzywa konserwowane wszelkimi metodami konserwacji (suszone, pasteryzowane, mrożone, liofilizowane, blanszowane), galaretki, dżemy, sosy owocowe, jaja, mleko i produkty nabiałowe, korniszony, pickle, sałatki warzywne lub owocowe, grzyby przyrządzane z potrawami na bazie preparatów zbożowych, chleb, sucharki, musztarda, ocet, sosy (przyprawy), przyprawy, kawa, herbata, kakao, cukier, ryż, tapioka, sago, substytuty kawy, mąka i produkty zbożowe, wyroby cukiernicze, lody spożywcze, miód, melasa, drożdże, proszek do pieczenia, grzyby świeże, zarodniki grzybów, grzyby w każdym stadium wegetacji, produkty rolne, ogrodnicze i leśne (nie preparowane i nie konserwowane), nasiona [ziarna], zwierzęta żywe, owoce i warzywa świeże, naturalne rośliny i kwiaty, napoje bezalkoholowe, soki owocowe, soki warzywne [napoje], syropy do napojów.

(111) **248038** (220) 2010 07 02 (210) 372291
(151) 2011 08 16 (441) 2010 10 11

(732) Zakład Przetwórstwa Mięsnego „JBB”, Import-Eksport, Józef Bałdyga, Łyse, PL.

(540) filusie

(510), (511) **05** dietetyczna żywność do celów leczniczych, dodatki odżywcze do celów leczniczych, tłuszcze zwierzęce do celów leczniczych lub farmaceutycznych, pokarm dla niemowląt, dietetyczna żywność na bazie wędlin zawarta w tej klasie, **29** bekon, chrupki na bazie mięsa, drób, dziczyzna, ekstrakty mięsne, flaki, galarety mięsne, kaszanka, kiełbaski w cieście, kiełbasy, konserwy mięsne, krokiety spożywcze, krwawa kiszka, mięso, mięso konserwowane, mięso solone, pasty zawierające tłuszcz do kanapek, produkty gotowe na bazie mięsa zawarte w tej klasie, raki nieżywe, smalec, sosy mięsne, szynka, tłuszcze jadalne, wątroba, wędliny, produkty gotowe

na bazie wędlin zawarte w tej klasie, wieprzowina, wyroby gotowe na bazie drobiu, zwierzęcy szpik kostny jadalny, **35** badanie rynku, doradztwo specjalistyczne w sprawach działalności gospodarczej, ekspertyzy w działalności gospodarczej, opinie, sondaże, organizowanie wystaw lub targów w celach handlowych lub reklamowych, pokazy towarów, promocja sprzedaży stosowana dla osób trzecich, zaopatrzenie osób trzecich stosowane jako zakupy i sprzedaż produktów dla innych przedsiębiorstw, usługi umożliwiające odbiorcom dogodny wybór i zakup towarów w hurtowni, sklepach z: dietetyczną żywnością do celów leczniczych, dodatkami odżywczymi do celów leczniczych lub farmaceutycznych, pokarmem dla niemowląt oraz towarami branży mięsnej i przetworów z mięsa włączając wyroby z drobiu i królików, konserw mięsnych, podrobów mięsnych i krwi, produktów mięsopodobnych, produktów gotowych na bazie mięsa lub wędlin.

(111) **248039** (220) 2010 08 05 (210) 373748
(151) 2012 06 29 (441) 2010 11 08

(732) Jerzy Trzeciak, Rybnik, PL.

(540)



Kolor znaku: czarny, brązowy

(531) 3.3.1, 26.1.1, 27.5.1, 29.1.12

(510), (511) **16** wydawnictwa reklamowe, afisze i plakaty, fotografie, albumy, książki, torby reklamowe, gazetki promocyjne, materiały reklamowe z papieru, kartonu i tworzyw sztucznych oraz ich kompozycji, kalendarze, nalepki i znaczki z papieru, tworzyw sztucznych, tkanin, skóry oraz ich kompozycji, długopisy, ołówki, pióra, **35** organizowanie targów, sprzedaż w sklepie, hurtowni i przez Internet akcesoriów i gadżetów związanych z jeździectwem, **41** organizowanie turniejów, konkursów, zawodów i pokazów, prowadzenie szkoleń.

(111) **248040** (220) 2010 08 05 (210) 373750
(151) 2012 06 28 (441) 2010 11 08

(732) Okręgowa Spółdzielnia Mleczarska Lubliniec-Dobrodzień, Lubliniec, PL.

(540)



Kolor znaku: biały, ciemnoniebieski, niebieski

(531) 1.15.15, 26.4.2, 27.5.1, 29.1.12

(510), (511) **29** mleko i produkty mleczne; masło, masło śmietankowe, masłosmakowe: arachidowe, czekoladowe i kakaowe, margaryna; śmietana jako produkt mleczarski, śmietanka deserowa, śmietanka kremówka; serwatka, sery dojrzałe, pleśniowe sery dojrzałe, świeże sery niedojrzałe, sery solankowe, sery żółte twarde i miękkie, serki kremowe, serki homogenizowane, serki topione, serki topione z warzywami, ziołami i szynką, serek biały, ser twarogowy, twarogi; napoje mleczne fermentowane: kefir, kefir owocowy, kumys jako napój mleczny, maślanka; napoje mleczne lub z przewagą mleka; jogurty, jogurty naturalne, owocowe, zbożowe lub aromatyzowane; kazeina do celów spożywczych, **35** usługi agencji importowo-eksportowej; usługi pośrednictwa handlowego na rzecz firm krajowych i zagranicznych; zgrupowanie na rzecz osób trzecich różnych towarów pozwalające nabywcy wygodnie je oglądać i kupować w hurtowniach, sklepach i na stronie internetowej wyspecjalizowanej w sprzedaży artykułów spożywczych, mleka, produktów mlecznych, artykułów nabiałowych, jaj, olejów, tłuszczów jadalnych, napojów i wyrobów

tytoniowych; usługi marketingowe; usługi reklamowe, dystrybucja materiałów reklamowych, próbek i wzorów wyrobów; organizacja i obsługa wystaw i targów w celach handlowych i reklamowych; doradztwo i pomoc w zakresie organizowania i prowadzenia działalności gospodarczej; usługi badania rynku, **39** usługi transportowe i spedycyjne; towarowy transport drogowy pojazdami uniwersalnymi i specjalistycznymi, specjalistyczny transport chłodniczy artykułów spożywczych; składowanie, magazynowanie, magazynowanie chłodnicze, przechowywanie, przeładunek, pakowanie, sortowanie, konfekcjonowanie i dostarczanie towarów; usługi informacyjne i pośrednictwo w zakresie transportu i spedycji.

(111) **248041** (220) 2010 08 13 (210) 374133
 (151) 2012 07 13 (441) 2010 11 22
 (732) Neways, Inc., Springville, US.
 (540) REVENOL

(510), (511) **29** żywność i artykuły żywnościowe na bazie owoców, warzyw i/lub orzechów wzbogacone substancjami odżywczymi, żywność i artykuły żywnościowe zawierające proteiny na bazie owoców, warzyw i/lub orzechów, substytuty żywności do celów odżywczych na bazie owoców, warzyw i/lub orzechów, zawierające witaminy, minerały i antyoksydanty, przekąski na bazie owoców, batoniki proteinowe mianowicie batoniki proteinowe na bazie orzechów, batoniki proteinowe na bazie owoców, batoniki proteinowe na bazie warzyw; biało jako dodatek do żywności, suplementy odżywcze i antyoksydacyjne suplementy odżywcze na bazie owoców i warzyw, odżywczo wzbogacone batoniki proteinowe wytworzone w całości lub głównie z owoców, warzyw i/lub orzechów, **30** kawa, herbata, kakao, zboża i ich namiastki oraz preparaty i ekstrakty z nich uzyskiwane, wyroby cukiernicze, lody, zbożowe produkty śniadaniowe, zboża i produkty zbożowe, chleb, ciastka, ciasta i wyroby piekarnicze, produkty wytwarzane ze zbóż i ekstrakty zbożowe, przekąski na bazie zbóż, batoniki zbożowe, wzbogacone odżywczo produkty żywnościowe i żywność na bazie zbóż, muesli i/lub płatków owsianych, zawierające witaminy, minerały i antyoksydanty, substytuty żywności do celów odżywczych na bazie zbóż, muesli i/lub płatków owsianych, batoniki proteinowe na bazie zbóż, batoniki proteinowe na bazie muesli, batoniki proteinowe na bazie płatków owsianych.

(111) **248042** (220) 2010 09 03 (210) 374920
 (151) 2012 06 21 (441) 2010 12 06
 (732) ARTERIUM CORPORATION, Kijów, UA.
 (540) UROLESAN

(510), (511) **05** aldehydy do celów farmaceutycznych, algicydy, alkaloidy do celów medycznych, alkohol do celów farmaceutycznych, amalgamaty dentystyczne, aminokwasy do celów medycznych i weterynaryjnych, anestetyczne środki znieczulające, antybiotyki, antykonceptyjne środki chemiczne, antyseptyki, aromatyczne balsamiczne preparaty do celów leczniczych, azotan bizmutu do celów farmaceutycznych, balsamy do celów leczniczych, bandaże, baloniki lukrecyjne do celów farmaceutycznych, borowina lecznicza, biocydy, bransolety i obrączki do celów leczniczych, brom do celów farmaceutycznych, cementy dentystyczne, cement kostny do celów chirurgicznych i ortopedycznych, chinina do celów medycznych, chinolina do celów medycznych, chirurgiczne materiały opatrunkowe, chleb dla diabetyków, chloroform, czopki, chusteczki nasączone płynami farmaceutycznymi, dezodoranty inne niż do użytku osobistego, dentystyczne materiały do odcisków, dentystyczne materiały ściernie, detergenty do celów medycznych, diastaza do celów medycznych, dietetyczna żywność przystosowana do celów medycznych, dietetyczne substancje przystosowane do celów medycznych, dodatki odżywcze do celów leczniczych, drożdże do celów farmaceutycznych, drewno cedrowe jako środek odstraszący owady, eliksiry, enzymy do celów farmaceutycznych, estry celulozy do celów farmaceutycznych, gąbka do ran, gumiguta do celów leczniczych, gwajakol do celów farmaceutycznych, hematoksyna, hemoglobina, preparaty przeciw hemoroidom, ołówki hemostatyczne, herbata lecznicza, herbicydy, hormony do celów medycznych, hydrastyna, hydrastynina, implanty chirurgiczne, izotopy do celów medycznych, jalapa, jod do celów farmaceutycznych, jodki do celów farmaceutycznych, jodoform, jodyna, jujuba lecznicza, kadzidełka do odstraszania owadów, kalomel, kamfora do celów medycznych, kandyz do celów leczniczych, kapsułki do celów farmaceutycznych, karbonyl, kauczuk do celów dentystycznych, kleje do protez denty-

stycznych, kokaina, kolcowój lekarski do celów medycznych, kolidium do celów farmaceutycznych, kompresy, kora do celów farmaceutycznych, koper włoski do celów leczniczych, korzenie lekarskie, kreozot do celów farmaceutycznych, krew do celów medycznych, kultury mikroorganizmów do celów farmaceutycznych, kwasy do celów farmaceutycznych, kwebracho do celów medycznych, lakiery dentystyczne, laktoza, laseczki siarkowe do dezynfekcji, leki, lepy na muchy, lotony do celów weterynaryjnych, lucerna chmielowa do celów farmaceutycznych, lukrecja do celów farmaceutycznych, mastyksy dentystyczne, magnezja do celów farmaceutycznych, majtki higieniczne, maści do celów farmaceutycznych, materiały opatrunkowe, materiały na plombę dentystyczne, materiały ściernie do celów dentystycznych, mazidla, mąka do celów farmaceutycznych, mech irlandzki do celów medycznych, melisowa woda do celów farmaceutycznych, mentol, mięta do celów farmaceutycznych, mleczko pszczele do celów medycznych, mleko białkowe, mleko migdałowe do celów farmaceutycznych, mleko słodowe do celów leczniczych, mleko w proszku dla niemowląt, moleskin do celów medycznych, nalewki do celów leczniczych, napary do celów leczniczych, napoje lecznicze, narkotyki do celów medycznych, obroże przeciw pasożytnicze dla zwierząt, octany do celów farmaceutycznych, odczynniki chemiczne do celów medycznych lub weterynaryjnych, odświeżacze do ubrań i tkanin, okłady, oleje i olejki lecznicze, oleje przeciw grom końskim, ołówki przeciw brodawkom, ołówki kaustyczne, opaski barkowe do celów chirurgicznych, opaski higieniczne, opium, osocze krwi, papier do okładów gorczycowych, papier do plastrów gorczycowych, papier przeciwmolowy, papierosy beztytoniowe do celów leczniczych, pastylki do celów farmaceutycznych, pektyna do celów farmaceutycznych, pepsyny do celów farmaceutycznych, peptony do celów farmaceutycznych, produkty na bazie wapna do celów farmaceutycznych, proszek perski, pestycydy, pieluchy dla chorych z brakiem kontroli czynności fizjologicznych, pigułki do celów farmaceutycznych, pijawki lekarskie, plastry samoprzylepne do celów medycznych, płyny do płukania ust do celów leczniczych, płyny do przemywania oczu, płyny do przemywania pochwy, podkładki pod paluch koślawy, podłoża dla kultur bakteryjnych, poduszeczki do karmienia piersią, pomady do celów medycznych, porcelana na protezy dentystyczne, preparaty diagnostyczne do celów medycznych, preparaty chemiczno-farmaceutyczne, preparaty czyszczące do szkieł kontaktowych, preparaty terapeutyczne do kąpeli leczniczych, preparaty farmaceutyczne do pielęgnacji skóry, preparaty farmaceutyczne przeciw łupieżowi, preparaty medyczne do odchudzenia, preparaty z mikroelementów dla ludzi i zwierząt, preparaty z mikroorganizmów do celów medycznych lub weterynaryjnych, preparaty przeciw moczeniu się, preparaty przeciw molom, preparaty przeciw oparzeniom, preparaty przeciw pasożytnicze, preparaty i trociszki do odymiania w celach medycznych, preparaty dla organoterapii, preparaty rozszerzające oskrzela, preparaty do sterylizacji, preparaty witaminowe, preparaty na porost włosów, produkty na bazie wapna do celów farmaceutycznych, produkty uboczne z procesu obróbki ziaren zbóż do celów leczniczych, przepaski na oczy do celów medycznych, przewodniki chemiczne do elektrod elektrokardiografów, rad do celów medycznych, radioaktywne substancje do celów medycznych, radiologiczne substancje kontrastowe do celów medycznych, rozpuszczalniki do usuwania plastrów samoprzylepnych, roztwory do szkieł kontaktowych, salmiak, siemię lniane, skrobia do celów dietetycznych lub farmaceutycznych, sól do celów farmaceutycznych, sole do celów medycznych, sole do kąpeli mineralnych, sperma do sztucznego zapłodnienia, spoiwa do kopyt zwierzęcych, sporysz do celów farmaceutycznych, sterydy, substancje odżywcze dla mikroorganizmów, stopy metali szlachetnych do celów dentystycznych, strychnina, suplementy mineralne do żywności, surowice, syropy do użytku farmaceutycznego, szarpie, szczepionki, środki dezynfekcyjne, insektycydy, środki tamujące krwawienia, środki bakteriobójcze, środki do tępienia much, środki do zwalczania myszy, środki medyczne przeciw poceniu się, środki nasenne, środki na uspokojenie, środki oczyszczające, środki przeciw migrenie, środki na odciski, środki odstraszające owady, środki przeciw pasożytom, środki przeciwbólowe, środki przeczyszczające, środki do mycia szwów, środki wysuszające do celów medycznych, środki przeciw szkodnikom, środki chwastobójcze, środki przeciwko pasożytom przewodu pokarmowego, tabletki do celów farmaceutycznych, tampony menstruacyjne, taśmy do podpasiek, taśmy przyklepne do celów medycznych, woda termalna, terpentyna do celów farmaceutycznych, tkaniny chirurgiczne, tlen do celów leczniczych,

tłuszcze do celów medycznych i weterynaryjnych, tran, trucizny, tymol do celów farmaceutycznych, wata do celów medycznych, wkładki ochronne do majtek, wody mineralne do celów leczniczych, woda utleniona do celów medycznych, wodorowęglan sodowy do celów farmaceutycznych, żelatyna do celów medycznych, żrące substancje do celów farmaceutycznych, żywność dietetyczna do celów leczniczych, żywność dla niemowląt.

(111) **248043** (220) 2010 09 15 (210) 375407
(151) 2012 07 05 (441) 2010 12 20
(732) POLDENT Spółka z ograniczoną odpowiedzialnością,
Warszawa, PL.
(540)



Kolor znaku: biały, niebieski

(531) 26.1.1, 27.5.1, 29.1.12
(510), (511) **09** moduły ładowalne zawierające publikacje w formie elektronicznej oraz treści multimedialne dla celów reklamy i instruktażu; magnetyczne i optyczne nośniki danych zawierające publikacje i materiały reklamowe i instruktażowe, **10** instrumenty i urządzenia stosowane w stomatologii, **16** materiały drukowane; publikacje i wydawnictwa drukowane; materiały szkoleniowe i instruktażowe z wyjątkiem urządzeń; materiały reklamowe drukowane, **35** grupowanie z myślą o osobach trzecich, instrumentów, urządzeń i akcesoriów stosowanych w stomatologii, materiałów stomatologicznych i materiałów stosowanych w protetyce, materiałów stosowanych w profilaktyce stomatologicznej, sprzętu laboratoryjnego oraz urządzeń powiększających do wykonywania zabiegów stomatologicznych i prac związanych z protetyką, w celu umożliwienia klientom dogodnego zakupu tych towarów w punktach sprzedaży hurtowej i detalicznej jak również za pośrednictwem mediów elektronicznych i telekomunikacyjnych; reklama i marketing, pośrednictwo handlowe, organizowanie wystaw, targów i pokazów dla celów handlowych i marketingowych, **41** organizowanie i prowadzenia szkoleń z zakresu stosowania instrumentów, urządzeń i akcesoriów stosowanych w stomatologii, materiałów stomatologicznych i materiałów stosowanych w protetyce, materiałów stosowanych w profilaktyce stomatologicznej, sprzętu laboratoryjnego oraz urządzeń powiększających do wykonywania zabiegów stomatologicznych i prac związanych z protetyką; organizowanie konferencji, sympozjów i wystaw w celach edukacyjnych z dziedziny instrumentów, urządzeń i akcesoriów stosowanych w stomatologii, materiałów stomatologicznych i materiałów stosowanych w protetyce, materiałów stosowanych w profilaktyce stomatologicznej, sprzętu laboratoryjnego oraz urządzeń powiększających do wykonywania zabiegów stomatologicznych i prac związanych z protetyką.

(111) **248044** (220) 2010 10 05 (210) 376107
(151) 2012 07 17 (441) 2011 01 17
(732) INTERNATIONAL TOBACCO MACHINERY POLAND
Spółka z ograniczoną odpowiedzialnością, Radom, PL.
(540) POLARIS

(510), (511) **07** maszyny do produkcji papierosów i/lub filtrów do papierosów na skalę przemysłową, a mianowicie maszyny do wytwarzania filtrów papierosowych.

(111) **248045** (220) 2010 10 29 (210) 377189
(151) 2012 07 17 (441) 2011 01 31
(732) Cenega Poland Spółka z ograniczoną odpowiedzialnością,
Warszawa, PL.
(540)



Kolor znaku: grafitowy, czarny

(531) 27.5.1, 29.1.12
(510), (511) **09** dyski kompaktowe, nośniki danych, magnetyczne nośniki informacji, urządzenia i przyrządy do przewodzenia, przelączania, przekształcania, gromadzenia, sterowania i regulacji energii

elektrycznej, magnetyczne nośniki danych, nagrane dyski; automaty sprzedające i mechanizmy do urządzeń uruchamianych monetami; kasy rejestrujące, urządzenia do gaszenia ognia; filmy rysunkowe animowane, nośniki do rejestracji dźwięku, obrazu lub danych, dyskietki, dyski kompaktowe, dyski kompaktowe CD, nagrane dyski z dźwiękiem, obrazem, wideo lub danymi, dyski magnetyczne, kasety wideo, kasety wideo z gramami, optyczne nośniki danych, taśmy magnetyczne, taśmy do rejestracji dźwięku, taśmy wideo, urządzenia do gier działające z zewnętrznym ekranem wyświetlającym lub monitorem, urządzenia przeznaczone do rozrywki, przystosowane wyłącznie do odbiorników telewizyjnych, **16** papier, karton i wyroby z tych materiałów nie ujęte w innych klasach, druki; materiały intro-ligatorskie, fotografie; materiały biurowe; kleje do celów biurowych lub domowych; materiały dla artystów, pędzle do malowania, maszyny do pisania i sprzęt biurowy z wyjątkiem mebli, materiały szkoleniowe i instruktażowe z wyjątkiem przyrządów, materiały z tworzyw sztucznych do pakowania nie ujęte w innych klasach; czcionki drukarskie; matryce drukarskie, publikacje, broszury, czasopisma, komiksy, książki, materiały piśmienne, przybory szkolne, akwarele, bloki rysunkowe, afisze, plakaty z papieru lub kartonu, albumy, dozowniki taśmy przyklepnej, ekierki, gumki do ścierania, kalendarze, kalkomanie, linijki rysownicze, nalepki, naklejki, notatniki, ołówki, pastele, piórnik, temperówki do ołówków, elektryczne lub nieelektryczne, **28** gry zawarte w tej klasie, gry elektroniczne inne niż telewizyjne, urządzenia do gier inne niż przystosowane do użytku z zewnętrznym ekranem lub monitorem, **35** prace biurowe takie jak wyszukiwanie informacji w plikach dla osób trzecich.

(111) **248046** (220) 2010 10 29 (210) 377193
(151) 2012 07 17 (441) 2011 01 31
(732) Cenega Poland Spółka z ograniczoną odpowiedzialnością,
Warszawa, PL.
(540)



(531) 26.4.2, 27.5.1

(510), (511) **09** dyski kompaktowe, nośniki danych, magnetyczne nośniki informacji, urządzenia i przyrządy do przewodzenia, przelączania, przekształcania, gromadzenia, sterowania i regulacji energii elektrycznej, magnetyczne nośniki danych, nagrane dyski; automaty sprzedające i mechanizmy do urządzeń uruchamianych monetami; kasy rejestrujące, urządzenia do gaszenia ognia; filmy rysunkowe animowane, nośniki do rejestracji dźwięku, obrazu lub danych, dyskietki, dyski kompaktowe, dyski kompaktowe CD, nagrane dyski z dźwiękiem, obrazem, wideo lub danymi, dyski magnetyczne, kasety wideo, kasety wideo z gramami, optyczne nośniki danych, taśmy magnetyczne, taśmy do rejestracji dźwięku, taśmy wideo, urządzenia do gier działające z zewnętrznym ekranem wyświetlającym lub monitorem, urządzenia przeznaczone do rozrywki, przystosowane wyłącznie do odbiorników telewizyjnych, **16** papier, karton i wyroby z tych materiałów nie ujęte w innych klasach, druki; materiały intro-ligatorskie, fotografie; materiały biurowe; kleje do celów biurowych lub domowych; materiały dla artystów, pędzle do malowania, maszyny do pisania i sprzęt biurowy z wyjątkiem mebli, materiały szkoleniowe i instruktażowe z wyjątkiem przyrządów, materiały z tworzyw sztucznych do pakowania nie ujęte w innych klasach; czcionki drukarskie; matryce drukarskie, publikacje, broszury, czasopisma, komiksy, książki, materiały piśmienne, przybory szkolne, akwarele, bloki rysunkowe, afisze, plakaty z papieru lub kartonu, albumy, dozowniki taśmy przyklepnej, ekierki, gumki do ścierania, kalendarze, kalkomanie, linijki rysownicze, nalepki, naklejki, notatniki, ołówki, pastele, piórnik, temperówki do ołówków, elektryczne lub nieelektryczne, **28** gry zawarte w tej klasie, gry elektroniczne inne niż telewizyjne, urządzenia do gier inne niż przystosowane do użytku z zewnętrznym ekranem lub monitorem, **35** prace biurowe takie jak wyszukiwanie informacji w plikach dla osób trzecich.

(111) **248047** (220) 2010 10 29 (210) 377194
(151) 2012 07 17 (441) 2011 01 31
(732) Cenega Poland Spółka z ograniczoną odpowiedzialnością,
Warszawa, PL.

(540)

CENEGA

(531) 27.5.1

(510), (511) **09** dyski kompaktowe, nośniki danych, magnetyczne nośniki informacji, urządzenia i przyrządy do przewodzenia, przelączania, przekształcania, gromadzenia, sterowania i regulacji energii elektrycznej, magnetyczne nośniki danych, nagrane dyski; automaty sprzedające i mechanizmy do urządzeń uruchamianych monetami; kasy rejestrujące, urządzenia do gaszenia ognia; filmy rysunkowe animowane, nośniki do rejestracji dźwięku, obrazu lub danych, dyskiety, dyski kompaktowe, dyski kompaktowe CD, nagrane dyski z dźwiękiem, obrazem, wideo lub danymi, dyski magnetyczne, kasety wideo, kasety wideo z grammi, optyczne nośniki danych, taśmy magnetyczne, taśmy do rejestracji dźwięku, taśmy wideo, urządzenia do gier działające z zewnętrznym ekranem wyświetlającym lub monitorem, urządzenia przeznaczone do rozrywki, przystosowane wyłącznie do odbiorników telewizyjnych, **16** papier, karton i wyroby z tych materiałów nie ujęte w innych klasach, druki; materiały intro-ligatorskie, fotografie; materiały biurowe; kleje do celów biurowych lub domowych; materiały dla artystów, pędzle do malowania, maszyny do pisania i sprzęt biurowy z wyjątkiem mebli, materiały szkoleniowe i instruktażowe z wyjątkiem przyrządów, materiały z tworzyw sztucznych do pakowania nie ujęte w innych klasach; czcionki drukarskie; matryce drukarskie, publikacje, broszury, czasopisma, komiksy, książki, materiały piśmienne, przybory szkolne, akwarele, bloki rysunkowe, afisze, plakaty z papieru lub kartonu, albumy, dozowniki taśmy przylepnej, ekerki, gumki do ścierania, kalendarze, kalkomanie, linijki rysownicze, nalepki, naklejki, notatniki, ołówki, pastele, piórniki, temperówki do ołówków, elektryczne lub nieelektryczne, **28** gry zawarte w tej klasie, gry elektroniczne inne niż telewizyjne, urządzenia do gier inne niż przystosowane do użytku z zewnętrznym ekranem lub monitorem, **35** prace biurowe takie jak wyszukiwanie informacji w plikach dla osób trzecich.

(111) **248048** (220) 2010 02 02 (210) 365826
 (151) 2011 06 06 (441) 2010 05 10
 (732) SEQUOIA Spółka z ograniczoną odpowiedzialnością,
 Warszawa, PL.
 (540)

**pregna
med**

Kolor znaku: szary, różowy

(531) 27.5.1, 29.1.12

(510), (511) **05** leki, produkty farmaceutyczne, suplementy diety do celów leczniczych, dietetyczne środki spożywcze do celów leczniczych, odżywki do celów leczniczych, wszystkie dla ludzi dorosłych, w szczególności kobiet w ciąży i karmiących piersią, **32** napoje bezalkoholowe, soki owocowe, syropy i preparaty do przygotowywania napojów.

(111) **248049** (220) 2010 02 03 (210) 365870
 (151) 2011 05 26 (441) 2010 05 10
 (732) Barbara Mucha, Poznań, PL.
 (540)

**Tutti
o solo**

(531) 24.17.14, 26.11.3, 27.5.1

(510), (511) **41** usługi koncertowe w zakresie muzycznym, organizowanie koncertów muzycznych, pomoc w nagraniach fonograficznych i radiowo-telewizyjnych.

(111) **248050** (220) 2010 02 18 (210) 366461
 (151) 2012 07 17 (441) 2010 05 24

(732) OPERA DOM MAKLESKI Spółka z ograniczoną odpowiedzialnością, Warszawa, PL.

(540) imakler

(510), (511) **36** kredyty ratalne, usługi ubezpieczeniowe, maklerstwo, usługi agencji badających zdolność kredytową [kredytowanie], usługi agencji ściągania wierzytelności, usługi ubezpieczeniowe, operacje bankowe, inwestycje kapitałowe, wymiana pieniędzy, emisja czeków podróźnych, operacje w zakresie rozrachunkowości finansowej, pożyczki [finansowanie], finansowa wycena [ubezpieczenia, banki, nieruchomości], usługi powiernicze, usługi finansowe, zarządzanie majątkiem, pożyczki pod zastaw, zarządzanie majątkiem nieruchomości, pożyczki pod zastaw [pożyczki hipoteczne], banki [kasy] oszczędnościowe, umowy kredytowe połączone ze sprzedażą ratalną [umowy kredytowe], pośrednictwo giełdowe, analizy finansowe, doradztwo w sprawach finansowych, doradztwo w sprawach ubezpieczeniowych, obsługa kart kredytowych, obsługa kart debetowych, transfer elektroniczny kapitału, informacje bankowe, emisja bonów wartościowych, depozyty kosztowności, giełdowe notowania, emisja kart kredytowych, banki z dostępem bezpośrednim np. przez Internet [home banking].

(111) **248051** (220) 2010 02 26 (210) 366914
 (151) 2011 03 17 (441) 2010 06 07
 (732) PFEIFER & LANGEN Komanditgesellschaft, Köln, DE.
 (540)



Kolor znaku: czerwony, niebieski, beżowy, żółty, biały

(531) 5.5.19, 5.5.21, 5.7.21, 8.1.15, 8.1.16, 26.1.1, 26.3.4, 27.5.1, 29.1.15
 (510), (511) **30** cukier puder.

(111) **248052** (220) 2010 02 26 (210) 366915
 (151) 2011 03 17 (441) 2010 06 07
 (732) PFEIFER & LANGEN Komanditgesellschaft, Köln, DE.
 (540)



Kolor znaku: czerwony, niebieski, zielony, beżowy, żółty, biały

(531) 5.7.12, 8.1.15, 8.1.16, 26.1.1, 26.3.4, 27.5.1, 29.1.15
 (510), (511) **30** cukier puder.

(111) **248053** (220) 2010 02 26 (210) 366917
 (151) 2011 03 17 (441) 2010 06 07
 (732) PFEIFER & LANGEN Komanditgesellschaft, Köln, DE.

(540)



Kolor znaku: czerwony, niebieski, zielony, brązowy, beżowy, biały
(531) 5.7.6, 8.1.15, 8.1.16, 26.1.1, 26.3.4, 27.5.1, 29.1.15
(510), (511) **30** cukier puder.

(111) **248054** (220) 2010 03 08 (210) 367469
(151) 2011 02 22 (441) 2010 06 21
(732) BRUK-BET Spółka z ograniczoną odpowiedzialnością,
Nieciecza, PL.
(540) TERMALICA
(510), (511) **19** wyroby z betonu komórkowego.

(111) **248055** (220) 2010 03 09 (210) 367498
(151) 2012 06 11 (441) 2010 06 21
(732) Firma Produkcyjno-Handlowo-Uslugowa SUPERTRAPEZ
Paweł Wilkus, Skawa, PL.
(540)



Kolor znaku: czerwony, czarny
(531) 7.3.11, 26.11.13, 27.5.1, 29.1.12
(510), (511) **06** blacha do pokryć dachów, blacha dachówkowa, blachy ocynkowane i panele dachowe metalowe, dachówka metalowa, płyty metalowe; rynny ciągłe i spustowe metalowe i z blach cynkowych; kominy stalowe; belki i profile metalowe do budowy dachów i domów, **19** wyroby z tworzyw sztucznych przeznaczone do budowy dachów.

(111) **248056** (220) 2010 03 12 (210) 367692
(151) 2012 07 13 (441) 2010 06 21
(732) VIDEORADAR Spółka z ograniczoną odpowiedzialnością,
Puszczykowo, PL.
(540) integra
(510), (511) **09** tablice sygnalizacyjne, świetlne lub mechaniczne, światła błyskowe [sygnały świetlne], znaki drogowe świecące lub mechaniczne.

(111) **248057** (220) 2010 03 23 (210) 368205
(151) 2011 06 17 (441) 2010 07 05
(732) MIEJSKIE PRZEDSIĘBIORSTWO TAKSÓWKOWE
Spółka z ograniczoną odpowiedzialnością, Warszawa, PL.
(540)



Kolor znaku: żółty, czarny, niebieski, biały, różowy
(531) 16.1.4, 16.1.14, 26.4.2, 27.5.1, 29.1.15
(510), (511) **09** urządzenia do zapisywania, odtwarzania, przekazywania informacji, dźwięku, obrazu, także poprzez Internet, osprzęt i akcesoria do tych urządzeń, **16** książki, periodyki, wydawnictwa albumowe, informatory, czasopisma, katalogi, podręczniki, instrukcje,

pisma informacyjne, drukowane zapisy muzyczne, śpiewniki, materiały drukowane, broszury, nośniki papierowe programów komputerowych, kalendarze, obrazy, rysunki, reprodukcje, foldery, **35** usługi reklamowe, również za pośrednictwem sieci komputerowych, zgrupowanie na rzecz osób trzecich różnych towarów pozwalających nabywcy wygodnie je oglądać i kupować w sieci internetowej, w sklepach i hurtowniach z pojazdami mechanicznymi, urządzeniami do zapisywania, odtwarzania, przekazywania danych, dźwięku, obrazu, z osprzętem i akcesoriami do tych urządzeń, z czasopismami, publikacjami, drukowanymi materiałami piśmiennymi, artykułami biurowymi, meblami, sprzętem telekomunikacyjnym, **37** usługi w zakresie: lakierowania pojazdów mechanicznych ich części, montażu wyposażenia pojazdów, montażu instalacji gazowych w pojazdach, mycia, odkurzania pojazdów mechanicznych, czyszczenia wnętrza pojazdów mechanicznych, prania tapicerki samochodowej, obsługi, napraw i remontów pojazdów mechanicznych i ich części, znakowania pojazdów, pomocy drogowej (napraw), usługi w zakresie badania technicznego pojazdów mechanicznych, **39** usługi w zakresie pomocy drogowej (holowanie), usługi parkingowe, usługi transportu samochodowego pasażerskiego, towarowego, transport przedmiotów wartościowych, wynajmowanie pojazdów mechanicznych, miejsc parkingowych, powierzchni magazynowych, powierzchni na salony samochodowe, usługi magazynowania, usługi informacji o transporcie, pośrednictwa w transporcie, **41** usługi i doradztwo w zakresie publikowania tekstów, tworzenia publikacji internetowych, wydawania książek, czasopism, druków, organizowanie konferencji i zjazdów, **43** usługi cateringu, usługi rezerwacji, usługi hotelowe.

(111) **248058** (220) 2009 12 07 (210) 363849
(151) 2011 06 13 (441) 2010 03 15
(732) PEPCO Marketing Spółka z ograniczoną odpowiedzialnością,
Poznań, PL.

(540) PEPCO-gwarancja zwrotu gotówki
(510), (511) **18** wyroby ze skór i imitacji skór, wyroby kaletnicze: walizki, torby, torebki, plecaki, futra zwierzęce i wyroby z nich, parasole, parasolki, **21** przybory kuchenne i gospodarstwa domowego nie ujęte w innych klasach, pojemniki, naczynia stołowe wykonane z tworzyw sztucznych, porcelany, ceramiki i szkła, wyroby szcztokarskie, **24** materiały włókiennicze i tkaniny z włókien sztucznych i naturalnych, bielizna pościelowa, bielizna stołowa, koce, nakrycia na meble, ręczniki, obrusy, tapety z materiału, **25** odzież, obuwie, nakrycia głowy, **28** gry, zabawki, artykuły gimnastyczne i sportowe zawarte w tej klasie, ozdoby choinkowe zawarte w tej klasie, **35** organizacja i zarządzanie marketami odzieżowo-przemysłowymi, handel detaliczny i hurtowy następującymi towarami: produkty chemiczne do celów rolnych, ogrodniczych i leśnych, nawozy do użyźniania gleby, farby, pokosty, lakiery, produkty antykorozyjne, środki konserwujące, barwniki, środki perfumeryjne, olejki eteryczne, kosmetyki, środki do pielęgnacji włosów, środki do mycia, czyszczenia i polerowania, mydła, środki do czyszczenia zębów, materiały oświetleniowe, świece i knoty do oświetlania, narzędzia ręczne i przyrządy z napędem elektrycznym, mechanicznym, hydraulicznym i pneumatycznym, sztucce, urządzenia do nagrywania, transmisji lub reprodukcji dźwięku lub obrazu, magnetyczne nośniki danych, płyty (dyski) z nagraniami, sprzęt przetwarzający dane, komputery, monitory, drukarki, przyrządy sygnalizacyjne i alarmowe, przyrządy pomiarowe, sprzęt nagłaśniający, kable elektryczne, telefony komórkowe, aparaty oświetleniowe, grzewcze, sprzęt do gotowania, pieczenia, elektryczne naczynia do gotowania, wyroby jubilerskie, kamienie szlachetne, zegarki, zegary, papier, karton, kalka techniczna, wyroby z papieru, kartonu, druki, dzienniki, czasopisma, książki, zaproszenia, ulotki reklamowe, etykiety samoprzylepne, wizytówki, materiały fotograficzne, fotografie, programy dla maszyn cyfrowych, sprzęt dla artystów, maszyny do pisania, sprzęt biurowy, artykuły biurowe, tworzywa sztuczne do pakowania, parasole i parasolki, torby, walizki, wyroby rymarskie, meble, lustra, ramy do obrazów, wyroby z drewna, korka, trzciny, sitowia, wikliny, rogu, kości, kości słoniowej, fiszbinu, muszli, bursztynu, masy perłowej, sepiolitu, z imitacji tych surowców tub z tworzyw sztucznych, przybory kuchenne i gospodarstwa domowego, gąbki i grzeblenie, szcztoki, materiały szcztokarskie, sprzęt do czyszczenia, wyroby szklane, porcelanowe i ceramiczne, tkaniny, wyroby tekstylne, nakrycia na łóżka i stoły, ubrania, obuwie, nakrycia głowy, koronki, hafty, wstążki i sploty, guziki, ha-

czyki i oczka, szpilki, igły oraz inne artykuły krawieckie, sztuczne kwiaty, dywany, chodniki (kilimy), słomianki, maty, linoleum, inne materiały do pokrywania podłóg, sztuczne kwiaty, gry i zabawki, artykuły gimnastyczne i sportowe, ozdoby choinkowe, tytoń, przybory dla palaczy, zapalki; prowadzenie agencji informacji handlowej, agencji reklamowych, badania rynku, doradztwo handlowe, doradztwo w zakresie prowadzenia działalności gospodarczej, kojarzenie kontrahentów handlowych, dystrybucja materiałów reklamowych, pokazy towarów, organizowanie wystaw w celach handlowych i reklamowych, pomoc w zarządzaniu przedsiębiorstwami handlowymi lub przemysłowymi, wypożyczanie urządzeń i wyposażenia biurowego oraz sklepowego.

(111) **248059** (220) 2009 12 11 (210) 364008
(151) 2012 07 20 (441) 2010 03 15
(732) Prywatna Praktyka Lekarska Wojciech Rybak, Wrocław, PL.
(540) Ars Estetica
(510), (511) **44** kliniki medyczne, usługi medyczne, chirurgia plastyczna, opieka medyczna, opieka zdrowotna, salony piękności, salony fryzjerskie.

(111) **248060** (220) 2009 12 11 (210) 364009
(151) 2012 07 20 (441) 2010 03 15
(732) Prywatna Praktyka Lekarska Wojciech Rybak, Wrocław, PL.
(540)



Kolor znaku: biały, beżowy, zielony, brązowy

(531) 5.5.3, 5.5.19, 27.5.1, 29.1.14

(510), (511) **44** kliniki medyczne, usługi medyczne, chirurgia plastyczna, opieka medyczna, opieka zdrowotna, salony piękności, salony fryzjerskie.

(111) **248061** (220) 2009 12 30 (210) 364628
(151) 2011 03 08 (441) 2010 04 12
(732) „MEBEL RUST” Marian Rust, Pludry, PL.
(540)



(531) 27.5.1

(510), (511) **20** meble i ich części w tym metalowe, wyroby stolarstwa meblowego, wyroby meblarskie z drewna i /lub materiałów drewnopochodnych, zestawy meblowe, zestawy mebli kuchennych, modułowe szafki stojące i wiszące, okapy, stoły, taborety, obudowy meblowe urządzeń kuchennych, elementy mebli, okładziny z drewna i jego imitacji, akcesoria kuchenne użytkowe i dekoracyjne z drewna i materiałów pochodnych, kosze, kwietniki, półki, wieszaki, lustra, obrazy, ramy do obrazów, karnisze, wyroby z drewna i materiałów drewnopochodnych, osprzęt do mebli, dekoracje przestawne, wyroby (nie ujęte w innych klasach) z drewna, korka, trzciny, wikliny, rogu, kości, kości słoniowej, fiszbinu, muszli, bursztynu, macicy perłowej, sepiolitu, imitacji tych surowców lub z tworzyw sztucznych, materace, poduszki, **35** usługi w zakresie gromadzenia towarów jak: meble i ich części w tym metalowe, wyroby stolarstwa meblowego, wyroby meblarskie z drewna i /lub materiałów drewnopochodnych, zestawy meblowe, zestawy mebli kuchennych, modułowe szafki stojące i wiszące, okapy, stoły, taborety, obudowy meblowe urządzeń kuchennych, elementy mebli, okładziny z drewna i jego imitacji, akcesoria kuchenne użytkowe i dekoracyjne z drewna i materiałów pochodnych, kosze, kwietniki, półki, wieszaki, lustra, obrazy, ramy do obrazów, karnisze, wyroby z drewna i materiałów drewnopochodnych, osprzęt do mebli, dekoracje przestawne, wyroby (nie ujęte w innych klasach) z drewna, korka, trzciny, wikliny, rogu, kości, kości słoniowej, fiszbinu, muszli, bursztynu, macicy perłowej, sepiolitu, imitacji tych surowców lub z tworzyw sztucznych, materace, poduszki, sprzęt

RTV i AGD, kuchenek, płyt grzewczych, piekarników, okapów, odświeżaczy powietrza, urządzeń wentylacyjnych i klimatyzacyjnych, lodówek, zamrażarek, zmywarek, zmechanizowanego sprzętu kuchennego, sprzętu oświetleniowego, narzędzi kuchennych, naczyń, skóry i imitacji ze skóry oraz wyrobów z tych materiałów, bielizny stołowej, firanki i zasłony, narzut, dywany i dywaniki, wykładziny podłogowe, maty, tapety, obrazy w celu ich sprzedaży i swobodnego wyboru w centrum handlowym, sklepie wielobranżowym, supermarkecie, hurtowni, punkcie detalicznym, salonie, poprzez zamówienia korespondencyjne, za pośrednictwem usługi elektronicznej, w systemie telezakupów; sprzedaż promocyjna ww. towarów dla osób trzecich, organizowanie targów i wystaw w celach handlowych, usługi (agencje) eksportowe i importowe; pomoc handlowa w zakresie organizowania i prowadzenia przedsiębiorstwa również świadczona w ramach umowy franchisingowej; usługi promocyjne i marketingowe, dekorowanie wnętrz, **37** usługi w zakresie prowadzenia działalności w dziedzinie budownictwa i architektury wnętrz, nadzoru wykonawczego, realizacji i nadzoru nad przedsięwzięciami inwestycyjnymi polegającymi na zabudowie i/lub przygotowaniu wnętrz obiektów mieszkalnych i niemieszkalnych, usług remontowych, usług wykończeniowych, usług instalacyjnych, naprawy wnętrz obiektów mieszkalnych i użyteczności publicznej, restauracji i konserwacji wnętrz, prace w zakresie małej architektury, usługi w zakresie wykańczania mebli, usługi stolarskie, tapicerskie i renowacja mebli; usługi w zakresie montażu mebli i instalacji sprzętu oraz artykułów i aparatów dla gospodarstwa domowego.

(111) **248062** (220) 2010 01 13 (210) 365038
(151) 2011 06 10 (441) 2010 04 26
(732) „TIP-TOP” Spółka z ograniczoną odpowiedzialnością,
Kraków, PL.
(540)



Kolor znaku: pomarańczowy, zielony, jasnozielony

(531) 1.7.19, 27.5.1, 29.1.13

(510), (511) **29** bekon, baranina, cielęcina, drób, dziczyzna, flaki, galarety mięsne, kielbaski w cieście, kielbasy, konserwy mięsne, mięso, ekstrakty mięsne, mięso konserwowane, mięso solone, pasztety, podroby, tłuszcze spożywcze, wyroby z podrobów, smalec, szpik kostny zwierzęcy jadalny, szynka, wątroba, wędliny, wieprzowina, wołowina, mięsne wyroby garmazeryjne, zupy, żelatyna spożywcza, **30** mięso zapiekane w cieście, paszteciki, pierogi, pizze, placki, sosy mięsne, tarty z nadzieniem mięsnym, tortille, **35** usługi sprzedaży żywności, w tym mięsa, wyrobów mięsnych, wędlin, mięsnych wyrobów garmazeryjnych, mrożonek, żywności wędzonej, podrobów, przetworów mięsnych, **37** pranie i prasowanie bielizny, czyszczenie odzieży, konserwacja oraz czyszczenie i naprawy skór oraz futer, naprawa odzieży, prasowanie odzieży, prasowanie parowe odzieży, **40** mrożenie żywności, przetwórstwo mięsa, ubój zwierząt, wędzenie żywności.

(111) **248063** (220) 2010 01 26 (210) 365482
(151) 2011 04 12 (441) 2010 05 10
(732) Przedsiębiorstwo Usługowo-Produkcyjne SKAMER-ACM
Spółka z ograniczoną odpowiedzialnością, Tarnów, PL.
(540)



Kolor znaku: czarny, czerwony

(531) 26.4.3, 26.11.3, 27.5.1, 29.1.12

(510), (511) **09** przyrządy i aparaty oraz osprzęt kontrolno-porniarny dla automatyki przemysłowej w tym także termometry, manometry, wodomierze, czujniki, przetworniki, ciepłomierze, wskaźniki,

rejestratory, sterowniki, zawory regulacyjne, osprzęt elektryczny w tym także bezpieczniki, wyłączniki, przekaźniki, styczniki, przyciski, elementy sygnalizacyjne, przewody i kable do celów elektrycznych, **37** montaż i rozruch aparatury kontrolno-pomiarowej, serwis gwarancyjny i pogwarancyjny, **42** projektowanie w zakresie aparatury kontrolno-pomiarowej.

(111) **248064** (220) 2010 02 02 (210) 365825
 (151) 2011 06 06 (441) 2010 05 10
 (732) SEQUOIA Spółka z ograniczoną odpowiedzialnością,
 Warszawa, PL.
 (540)

pregnamed

Kolor znaku: szary, różowy

(531) 27.5.1, 29.1.12

(510), (511) **05** leki, produkty farmaceutyczne, suplementy diety do celów leczniczych, dietetyczne środki spożywcze do celów leczniczych, odżywki do celów leczniczych, wszystkie dla ludzi dorosłych, w szczególności kobiet w ciąży i karmiących piersią, **32** napoje bezalkoholowe, soki owocowe, syropy i preparaty do przygotowywania napojów.

(111) **248065** (220) 2008 09 24 (210) 346499
 (151) 2011 04 13 (441) 2009 01 05
 (732) KONTRAKT-OSH J. Gut, W. Haman, R. Zych Spółka Jawna,
 Warszawa, PL.

(540) Psychologia szefa. Szef to zwód

(510), (511) **09** programy komputerowe nagrane lub stanowiące software ładowny, płyty, dyski z nagraniami, **16** druki, dzienniki, czasopisma, książki, skrypty, periodyki, kalendarze, fotografie, materiały szkoleniowe i instruktażowe z wyjątkiem aparatów, **35** doradztwo w zakresie organizowania i prowadzenie działalności gospodarczej, doradztwo w zakresie zarządzania kadrowego, doradztwo gospodarcze, handlowe, publikowanie tekstów reklamowych, reklama prasowa, telewizyjna, radiowa i internetowa, pomoc w zarządzaniu przedsiębiorstwami handlowymi lub przemysłowymi, badania rynku i sondaże opinii publicznej, ekspertyzy w działalności gospodarczej, powielanie dokumentów, pokazy towarów, **38** przesyłanie informacji poprzez portale internetowe, przesyłanie informacji tekstowych i obrazowych za pomocą komputera, usługi w zakresie zbierania i przekazywania aktualności informacyjnych, usługi w zakresie przesyłania informacji przy pomocy terminali komputerowych, poczty elektronicznej, **41** usługi wydawnicze, usługi publikacji elektronicznej on-line, organizowanie kursów edukacyjnych, nauczanie i kursy korespondencyjne, organizowanie i prowadzenie seminariów, usługi w zakresie organizowania i prowadzenia szkoleń oraz warsztatów, usługi organizowania wystaw edukacyjnych i widowisk, **42** projektowanie i rozwój oprogramowania komputerowego.

(111) **248066** (220) 2009 02 18 (210) 352214
 (151) 2011 04 06 (441) 2009 05 25
 (732) IZOTECH Spółka z ograniczoną odpowiedzialnością,
 Warszawa, PL.
 (540)

IZOTECH

Kolor znaku: niebieski

(531) 26.11.3, 26.11.12, 27.5.1, 29.1.4

(510), (511) **37** budownictwo, zabezpieczenie przed wilgocią, usługi dekarские, izolowanie budynków, malowanie.

(111) **248067** (220) 2008 07 07 (210) 343183
 (151) 2012 07 04 (441) 2008 10 13
 (732) Unilever N.V., Rotterdam, NL.
 (540) HEAT DEFENCE
 (510), (511) **03** mydła; preparaty czyszczące; produkty perfumeryjne; olejki eteryczne; dezodoranty i antyperspiranty; produkty do

pielęgnacji włosów; barwniki do włosów; farby do włosów; płyny i lotiony do włosów; preparaty do kręcenia włosów; szampony; odżywki; spraye do włosów; pudry do włosów; preparaty do układania włosów; lakiery do włosów; pianki do włosów; środki do nabłyszczenia włosów; żele do włosów; mleczka nawilżające do włosów; płyny do włosów; preparaty do pielęgnacji włosów; preparaty do suszenia włosów; olejki do włosów; toniki do włosów; kremy do włosów; preparaty do kąpieli lub pod prysznic; niemedyczne środki toaletowe; środki do pielęgnacji skóry; kosmetyki; wstępnie nawilżone lub nasączone płatki, chusteczki lub bibułki stosowane do oczyszczania.

(111) **248068** (220) 2008 07 31 (210) 344323
 (151) 2012 07 17 (441) 2008 11 10
 (732) MEDICAL EDUCATION Spółka z ograniczoną
 odpowiedzialnością, Warszawa, PL.
 (540)

**MEDYCYNA
 biznes**

(531) 26.1.1, 27.5.1

(510), (511) **09** dzienniki, czasopisma, periodyki, prospekty, książki, plakaty, kalendarze, w tym na elektronicznych nośnikach informacji, **16** dzienniki, czasopisma, periodyki, prospekty, książki, plakaty, kalendarze, **35** usługi agencji reklamowych z wykorzystaniem wszystkich metod słownych, dźwiękowych, audiowizualnych, multimedialnych i internetowych; dystrybucja materiałów reklamowych; publikowanie tekstów reklamowych; organizacja wystaw, targów i konkursów w celach reklamowych, produkcja reklam, **41** usługi wydawnicze, organizowanie seminariów, konkursów, konferencji i kongresów, wystaw i targów edukacyjnych i/lub rozrywkowych; usługi edukacyjno-informacyjne w zakresie profilaktyki i badań nad miażdżycą, kultury fizycznej, w tym edukacja korespondencyjna; informacja o edukacji, rekreacji; fotoreportaże; publikowanie tekstów innych niż reklamowe; publikacje multimedialne i internetowe.

(111) **248069** (220) 2009 03 18 (210) 353514
 (151) 2012 04 26 (441) 2009 06 22
 (732) Paweł W. Graliński Arch Magic Associated Architects
 Spółka z ograniczoną odpowiedzialnością, Warszawa, PL.
 (540)

Arch Magic
 makers of the better world

Kolor znaku: biały, czarny, czerwony

(531) 27.5.1, 29.1.13

(510), (511) **09** nagrane nośniki magnetyczne i magneto-optyczne, optyczne, w postaci kaset, dysków i dyskietek, w tym zawierające opracowania i rysunki obiektów budowlanych, **16** dokumentacja architektoniczna i instalacyjna na papierze, folii, na kalce, prospekty, katalogi, broszury, wydruki komputerowe, makietury urbanistyczne i architektoniczne, **36** usługi obrotu nieruchomościami, zakup lub sprzedaż nieruchomości na własny rachunek, pośrednictwo w zakresie zakupu i sprzedaży nieruchomości, usługi wycen majątkowych nieruchomości, usługi wycen majątkowych obiektów budowlanych, usługi deweloperskie polegające na zakupie nieruchomości gruntowych, na zleceniu ich zabudowy oraz sprzedaży domów, mieszkań i lokali użytkowych położonych na nieruchomości, **37** usługi budowlane i remontowo-budowlane, usługi robót adaptacyjnych w budynkach i wnętrzach, usługi nadzoru budowlanego, usługi nadzoru inwestycyjnego w zakresie przygotowywania i rozliczania inwestycji budowlanych, **42** usługi projektowania architektonicznego i architektury wnętrz, projektowanie instalacji związanych z budownictwem, usługi wykonywania opracowań studialnych z zakresu urbanistyki i architektury, w tym wykonalności i opłacalności inwestycji, usługi architekta w zakresie wykonywania makiet architektonicznych.

(111) **248070** (220) 2009 03 18 (210) 353516
 (151) 2012 04 26 (441) 2009 06 22
 (732) Paweł W. Graliński Arch Magic Associated Architects
 Spółka z ograniczoną odpowiedzialnością, Warszawa, PL.

(540) makers of the better world
 (510), (511) **09** nagrane nośniki magnetyczne i magneto-optyczne, optyczne, w postaci kaset, dysków i dyskietek, w tym zawierające opracowania i rysunki obiektów budowlanych, **16** dokumentacja architektoniczna i instalacyjna na papierze, folii, na kalce, prospekty, katalogi, broszury, wydruki komputerowe, makiety urbanistyczne i architektoniczne, **36** usługi obrotu nieruchomościami, zakup lub sprzedaż nieruchomości na własny rachunek, pośrednictwo w zakresie zakupu i sprzedaży nieruchomości, usługi wycen majątkowych nieruchomości, usługi wycen majątkowych obiektów budowlanych, usługi deweloperskie polegające na zakupie nieruchomości gruntowych, na zleceniu ich zabudowy oraz sprzedaży domów, mieszkań i lokali użytkowych położonych na nieruchomości, **37** usługi budowlane i remontowo-budowlane, usługi robót adaptacyjnych w budynkach i wnętrzach, usługi nadzoru budowlanego, usługi nadzoru inwestycyjnego w zakresie przygotowywania i rozliczania inwestycji budowlanych, **42** usługi projektowania architektonicznego i architektury wnętrz, projektowanie instalacji związanych z budownictwem, usługi wykonywania opracowań studialnych z zakresu urbanistyki i architektury, w tym wykonalności i opłacalności inwestycji, usługi architekta w zakresie wykonywania makiet architektonicznych.

(111) **248071** (220) 2009 03 18 (210) 353517
 (151) 2012 04 26 (441) 2009 06 22
 (732) Paweł W. Graliński Arch Magic Associated Architects Spółka z ograniczoną odpowiedzialnością, Warszawa, PL.
 (540)

Arch Magic

Kolor znaku: biały, czerwony

(531) 27.5.1, 29.1.12
 (510), (511) **09** nagrane nośniki magnetyczne i magneto-optyczne, optyczne, w postaci kaset, dysków i dyskietek, w tym zawierające opracowania i rysunki obiektów budowlanych, **16** dokumentacja architektoniczna i instalacyjna na papierze, folii, na kalce, prospekty, katalogi, broszury, wydruki komputerowe, makiety urbanistyczne i architektoniczne, **36** usługi obrotu nieruchomościami, zakup lub sprzedaż nieruchomości na własny rachunek, pośrednictwo w zakresie zakupu i sprzedaży nieruchomości, usługi wycen majątkowych nieruchomości, usługi wycen majątkowych obiektów budowlanych, usługi deweloperskie polegające na zakupie nieruchomości gruntowych, na zleceniu ich zabudowy oraz sprzedaży domów, mieszkań i lokali użytkowych położonych na nieruchomości, **37** usługi budowlane i remontowo-budowlane, usługi robót adaptacyjnych w budynkach i wnętrzach, usługi nadzoru budowlanego, usługi nadzoru inwestycyjnego w zakresie przygotowywania i rozliczania inwestycji budowlanych, **42** usługi projektowania architektonicznego i architektury wnętrz, projektowanie instalacji związanych z budownictwem, usługi wykonywania opracowań studialnych z zakresu urbanistyki i architektury, w tym wykonalności i opłacalności inwestycji, usługi architekta w zakresie wykonywania makiet architektonicznych.

(111) **248072** (220) 2009 04 07 (210) 354418
 (151) 2011 04 06 (441) 2009 07 20
 (732) Stowarzyszenie „Dwa Brzegi”, Kazimierz Dolny, PL.
 (540) Festiwal Filmu i Sztuki „Dwa Brzegi” Kazimierz Dolny / Janowiec n/Wisłą
 (510), (511) **41** usługi w zakresie organizacji festiwali filmowych, muzycznych i artystycznych.

(111) **248073** (220) 2009 09 03 (210) 360139
 (151) 2011 02 22 (441) 2009 12 07
 (732) P.H.U. Bogdan Czarnecki, Tarnów Opolski, PL.
 (540)

coffeemoment

Kolor znaku: pomarańczowy, brązowy

(531) 27.5.1, 29.1.12

(510), (511) **43** usługi gastronomiczne, prowadzenie kafeterii, restauracji, kawiarni, usługi zaopatrzenia w napoje i żywność, palenie i konfekcjonowanie kawy, catering.

(111) **248074** (220) 2009 09 18 (210) 360674
 (151) 2011 04 20 (441) 2009 12 21
 (732) „Pure Health and Fitness Spółka z ograniczoną odpowiedzialnością Spółka komandytowa”, Warszawa, PL.
 (540)



Kolor znaku: czarny, purpurowy, biały

(531) 27.5.1, 29.1.13

(510), (511) **03** preparaty kosmetyczne do odchudzania, **16** afisze, plakaty, albumy, bloczki do pisania, czasopisma, periodyki, fotografie, gazety, kalendarze, karty pocztowe, książki, materiały do nauczania z wyjątkiem aparatów, notesy podręczne, ołówki, papier do pisania, prospekty, publikacje, **22** torby do pakowania [koperty, woreczki] z materiałów tekstylnych, **25** bluzki, bluzy, czapki, nakrycia głowy, koszulki gimnastyczne, odzież gimnastyczna, podkoszulki, T-shirty, **28** hantle, kręgle, przyrządy stosowane w kulturystyce, ochraniacze - części strojów sportowych, ochraniacze łokci jako artykuły sportowe, przyrządy do ćwiczeń fizycznych, rowery treningowe stacjonarne, worki treningowe, **41** doradztwo zawodowe, porady w zakresie edukacji lub kształcenia, edukacja, fotografowanie, fotoreportaże, usługi instruktazu w zakresie gimnastyki, chronometrów imprez sportowych, informacja o rekreacji, instruktaze, usługi klubów zdrowia w zakresie poprawiania kondycji, organizowanie i obsługa konferencji, kształcenie praktyczne w formie pokazów, pokazy w zakresie kultury fizycznej, nauczanie, organizowanie obozów sportowych, organizowanie i prowadzenie konferencji, organizowanie i prowadzenie seminariów, organizowanie i prowadzenie sympozjów, organizowanie konkursów [edukacja lub rozrywka], organizowanie konkursów piękności, organizowanie loterii, organizowanie przyjęć, organizowanie wystaw z dziedziny kultury i edukacji, organizowanie zawodów sportowych, publikowanie książek, produkcja programów radiowych i telewizyjnych, wypożyczanie sprzętu sportowego z wyjątkiem pojazdów, wypożyczanie kaset wideo, wypożyczanie książek, organizacja wystaw związanych z kulturą lub edukacją, **44** fizjoterapia, fizykoterapia, manicure, masaż, salony piękności, usługi w zakresie korzystania z sauny, usługi w zakresie korzystania z solariumów.

(111) **248075** (220) 2009 09 18 (210) 360677
 (151) 2011 04 20 (441) 2009 12 21
 (732) Pure Health and Fitness Spółka z ograniczoną odpowiedzialnością Spółka komandytowa, Warszawa, PL.
 (540)



Kolor znaku: purpurowy, czarny, biały

(531) 27.5.1, 29.1.13

(510), (511) **03** preparaty kosmetyczne do odchudzania, **16** afisze, plakaty, albumy, bloczki do pisania, czasopisma, periodyki, fotografie, gazety, kalendarze, karty pocztowe, książki, materiały do nauczania z wyjątkiem aparatów, notesy podręczne, ołówki, papier do pisania, prospekty, publikacje, **22** torby do pakowania [koperty, woreczki] z materiałów tekstylnych, **25** bluzki, bluzy, czapki, nakrycia głowy, koszulki gimnastyczne, odzież gimnastyczna, podkoszulki, T-shirty, **28** hantle, kręgle, przyrządy stosowane w kulturystyce, ochraniacze - części strojów sportowych, ochraniacze łokci jako artykuły sportowe, przyrządy do ćwiczeń fizycznych, rowery treningowe stacjonarne, worki treningowe, **41** doradztwo zawodowe, porady w zakresie edukacji lub kształcenia, edukacja, fotografowanie, fotoreportaże, usługi instruktazu w zakresie gimnastyki, chronome-

traż imprez sportowych, informacja o rekreacji, instruktáže, usługi klubów zdrowia w zakresie poprawiania kondycji, organizowanie i obsługa konferencji, kształcenie praktyczne w formie pokazów, pokazy w zakresie kultury fizycznej, nauczanie, organizowanie obozów sportowych, organizowanie i prowadzenie konferencji, organizowanie i prowadzenie seminariów, organizowanie i prowadzenie sympozjów, organizowanie konkursów [edukacja lub rozrywka], organizowanie konkursów piękności, organizowanie loterii, organizowanie przyjęć, organizowanie wystaw z dziedziny kultury i edukacji, organizowanie zawodów sportowych, publikowanie książek, produkcja programów radiowych i telewizyjnych, wypożyczanie sprzętu sportowego z wyjątkiem pojazdów, wypożyczanie kaset wideo, wypożyczanie książek, organizacja wystaw związanych z kulturą lub edukacją, **44** fizjoterapia, fizykoterapia, manicure, masaż, salony piękności, usługi w zakresie korzystania z sauny, usługi w zakresie korzystania z solariumów.

(111) **248076** (220) 2009 10 08 (210) 361449
 (151) 2011 04 28 (441) 2010 01 18
 (732) ENTROPIA Konrad Mąkosza, Warszawa, PL.
 (540)



(531) 2.9.17, 4.5.21, 26.1.1
 (510), (511) **39** usługi w zakresie transportu ludzi i towarów, wynajmowanie taboru, organizacja przewozów, informacja o taryfach, rozkładach jazdy i sposobach transportu, usługi biur podróży i turystyki, organizacja przewozów, usługi w zakresie pilotażu, organizowanie wycieczek i podróży, wynajem i wypożyczanie samochodów, rezerwacja i sprzedaż biletów komunikacyjnych w komunikacji lądowej, morskiej i powietrznej, **43** usługi hotelarskie, usługi gastronomiczne-barowe, restauracyjne, kawiarniane.

(111) **248077** (220) 2009 10 23 (210) 361981
 (151) 2011 02 04 (441) 2010 02 01
 (732) GOLMAR Studio Graficzne i Wydawnicze Mariusz Golec, Gdynia, PL.
 (540)

**Skarby
Sopotu**

Kolor znaku: złoty, czarny, biały, pomarańczowy
 (531) 27.5.1, 29.1.14
 (510), (511) **29** konserwy rybne, konserwy z owocami, konserwy z warzywami, konserwy mięsne, ryby konserwowane, ryby solone, solone mięso, warzywa konserwowane, żywność produkowana z ryb, **35** dekoratorstwo wystaw sklepowych, usługi reklamowe, reklamy za pośrednictwem sieci komputerowej, publikowanie tekstów reklamowych, wypożyczanie reklam, prowadzenie interesów osób trzecich, powielanie dokumentów, **40** konserwowanie napojów i żywności, komputerowa przygotowanie do druku, drukowanie, drukowanie rysunków, druk sitowy, druk offsetowy, drukowanie litograficzne, drukowanie fleksograficzne, tampodruk, **42** dekoracja wnętrz, usługi graficzne, usługi artystów grafików, projektowanie opakowań, komputerowe składanie tekstu (zecerstwo), wzornictwo przemysłowe, grafika użytkowa w zakresie opracowywania oznaczeń identyfikujących przedsiębiorców ich towary i usługi.

(111) **248078** (220) 2009 10 26 (210) 362067
 (151) 2011 02 25 (441) 2010 02 01
 (732) JGV Spółka z ograniczoną odpowiedzialnością, Łódź, PL.

(540)



Kolor znaku: pomarańczowy, szary
 (531) 26.4.3, 27.5.1, 29.1.12
 (510), (511) **29** pyłek kwiatowy do celów żywieniowych, **30** miód, **33** miód pitny.

(111) **248079** (220) 2009 11 02 (210) 362344
 (151) 2012 07 13 (441) 2010 02 15
 (732) Energetyka Solarna ENSOL Spółka z ograniczoną odpowiedzialnością, Racibórz, PL.
 (540)



Kolor znaku: żółty, czarny, pomarańczowy
 (531) 1.3.1, 26.1.1, 27.5.1, 29.1.13
 (510), (511) **07** maszyny i obrabiarki, silniki, pompy do instalacji grzewczych, **11** urządzenia i instalacje do oświetlenia, zbiorniki ciśnieniowe wody, **39** transport, dostarczanie korespondencji, przesyłek, dostarczanie towarów.

(111) **248080** (220) 2009 11 09 (210) 362688
 (151) 2011 06 07 (441) 2010 02 15
 (732) Bartosz Chęcik, Inowrocław, PL.
 (540) king memory
 (510), (511) **09** karty pamięci flash.

(111) **248081** (220) 2009 12 07 (210) 363844
 (151) 2011 06 13 (441) 2010 03 15
 (732) PEPCO Marketing Spółka z ograniczoną odpowiedzialnością, Poznań, PL.
 (540) PEPCO-jeszcze więcej niskich cen
 (510), (511) **18** wyroby ze skór i imitacji skór, wyroby kaletnicze: walizki, torby, torebki, plecaki, futra zwierzęce i wyroby z nich, parasole, parasolki, **21** przybory kuchenne i gospodarstwa domowego nie ujęte w innych klasach, pojemniki, naczynia stołowe wykonane z tworzyw sztucznych, porcelany, ceramiki i szkła, wyroby szcztokarskie, **24** materiały włókiennicze i tkaniny z włókien sztucznych i naturalnych, bielizna pościelowa, bielizna stołowa, koce, nakrycia na meble, ręczniki, obrusy, tapety z materiału, **25** odzież, obuwie, nakrycia głowy, **28** gry, zabawki, artykuły gimnastyczne i sportowe zawarte w tej klasie, ozdoby choinkowe zawarte w tej klasie, **35** organizacja i zarządzanie marketami odzieżowo-przemysłowymi, handel detaliczny i hurtowy następującymi towarami: produkty chemiczne do celów rolnych, ogrodniczych i leśnych, nawozy do użytkowania gleby, farby, pokosty, lakiery, produkty antykorozyjne, środki konserwujące, barwniki, środki perfumeryjne, olejki eteryczne, kosmetyki, środki do pielęgnacji włosów, środki do mycia, czyszczenia i polerowania, mydła, środki do czyszczenia zębów, materiały oświetleniowe, świece i knoty do oświetlenia, narzędzia ręczne i przyrządy z napędem elektrycznym, mechanicznym, hydraulicznym i pneumatycznym, sztuczne, urządzenia do nagrywania, transmisji lub reprodukcji dźwięku lub obrazu, magnetyczne nośniki danych, płyty (dyski) z nagraniami, sprzęt przetwarzający dane, komputery, monitory, drukarki, przyrządy sygnalizacyjne i alarmowe, przyrządy pomiarowe, sprzęt nagłaśniający, kable elektryczne, telefony komórkowe, aparaty oświetleniowe, grzewcze, sprzęt do gotowania, pieczenia,

elektryczne naczynia do gotowania, wyroby jubilerskie, kamienie szlachetne, zegarki, zegary, papier, karton, kalka techniczna, wyroby z papieru, kartonu, druki, dzienniki, czasopisma, książki, zaproszenia, ulotki reklamowe, etykiety samoprzylepne, wizytówki, materiały fotograficzne, fotografie, programy dla maszyn cyfrowych, sprzęt dla artystów, maszyny do pisania, sprzęt biurowy, artykuły biurowe, tworzywa sztuczne do pakowania, parasole i parasolki, torby, walizki, wyroby rymarskie, meble, lustra, ramy do obrazów, wyroby z drewna, korka, trzciny, sitowia, wikliny, rogu, kości, kości słoniowej, fiszbinu, muszli, bursztynu, masy perłowej, sepiolitu, z imitacji tych surowców tub z tworzyw sztucznych, przybory kuchenne i gospodarstwa domowego, gąbki i grzebienie, szczotki, materiały szczotkarskie, sprzęt do czyszczenia, wyroby szklane, porcelanowe i ceramiczne, tkaniny, wyroby tekstylne, nakrycia na łóżka i stoły, ubrania, obuwie, nakrycia głowy, koronki, hafty, wstążki i sploty, guziki, haczyki i oczka, szpilki, igły oraz inne artykuły krawieckie, sztuczne kwiaty, dywany, chodniki (kilimy), słomianki, maty, linoleum, inne materiały do pokrywania podłóg, sztuczne kwiaty, gry i zabawki, artykuły gimnastyczne i sportowe, ozdoby choinkowe, tytoń, przybory dla palaczy, zapalki; prowadzenie agencji informacji handlowej, agencji reklamowych, badania rynku, doradztwo handlowe, doradztwo w zakresie prowadzenia działalności gospodarczej, kojarzenie kontrahentów handlowych, dystrybucja materiałów reklamowych, pokazy towarów, organizowanie wystaw w celach handlowych i reklamowych, pomoc w zarządzaniu przedsiębiorstwami handlowymi lub przemysłowymi, wypożyczanie urządzeń i wyposażenia biurowego oraz sklepowego.

(111) **248082** (220) 2009 09 18 (210) 360671
 (151) 2011 01 20 (441) 2009 12 21
 (732) Korczowa Dolina Spółka z ograniczoną odpowiedzialnością, Warszawa, PL.
 (540)



Kolor znaku: ciemnoniebieski, niebieski, żółty, ciemnoczerwony
 (531) 24.15.3, 27.5.1, 29.1.13
 (510), (511) **35** zgrupowanie na rzecz osób trzecich w dużym sklepie wielobranżowym i w hurtowni różnorodnych towarów, pozwalające nabywcy wygodnie je oglądać i nabywać detalicznie lub hurtowo, obejmujących materiały i wyroby: budowlane metalowe i niemetalowe, części samochodowe, artykuły gospodarstwa domowego i chemii gospodarczej, obuwnicze, odzieżowe wszelkiego rodzaju, higieniczne i kosmetyczne, elektrotechniczne i elektroniczne, artykuły RTV, komputerowe i telekomunikacyjne, artykuły biurowe, oświetleniowe, papierniczne, usługi w zakresie informacji i doradztwa w prowadzeniu i organizowaniu działalności gospodarczej, usługi administrowania działalnością handlową lub usługową, usługi reklamowe z wykorzystaniem wszystkich metod słownych, dźwiękowych, audiowizualnych, multimedialnych i internetowych, w tym dystrybucja i publikowanie materiałów reklamowych, usługi organizowania, prowadzenia i obsługi wystaw oraz targów w celach handlowych lub reklamowych, usługi w zakresie księgowości, usługi systematyzacji danych w komputerowych bazach danych, **36** usługi w zakresie sprzedaży, wynajmowania, wydzierżawiania, oddawania w leasing nieruchomości, w tym pomieszczeń biurowych i budynków oraz powierzchni handlowej w centrach handlowych, usługi pośrednictwa w kupnie, sprzedaży, wynajmowaniu, dzierżawie, leasingu nieruchomości, usługi administrowania i zarządzania nieruchomościami, w tym centrami handlowymi, sklepami i hurtowniami, usługi w zakresie wyceny nieruchomości, usługi w zakresie doradztwa w sprawach finansowych, usługi prowadzenia rozliczeń finansowych transakcji związanych z najmem, dzierżawą, leasingiem, kupnem lub sprzedażą nieruchomości, usługi agencji celnych, **39** usługi w zakresie wynajmowania magazynów, kontenerów magazynowych, garaży oraz miejsc na parkingi, usługi magazynowania, składowania i przechowywania towarów, usługi dystrybucji i dostarczania towarów i przesyłek, usługi w zakresie pośrednictwa transportowego, usługi w zakresie przeładunku towarów, usługi pa-

kowania towarów, usługi w zakresie transportu drogowego, usługi w zakresie spedycji towarów, usługi wynajmowania samochodów osobowych, ciężarowych i dostawczych, usługi logistyczne w zakresie transportu, magazynowania, składowania i przeładowywania towarów, usługi w zakresie informacji o składowaniu, usługi w zakresie informacji o transporcie.

(111) **248083** (220) 2007 01 31 (210) 320773
 (151) 2012 06 15 (441) 2007 05 14
 (732) P4 Spółka z ograniczoną odpowiedzialnością, Warszawa, PL.
 (540)



Kolor znaku: srebrny, biały, fioletowy
 (531) 26.7.1, 27.5.1, 29.1.13
 (510), (511) **09** aparaty telefoniczne systemu telefonii komórkowej, urządzenia do nadawania, przekazywania i odbioru w systemie telefonii komórkowej, aparaty do rejestracji, przekazu i odtwarzania dźwięków i obrazów, **38** telefonia komórkowa, połączenia telefoniczne, usługi telefoniczne, telekomunikacja, połączenia ze światową siecią komputerową za pośrednictwem telekomunikacji, przekazywanie dźwięku i obrazu, transmitowanie dźwięku i obrazu, poczta elektroniczna, przesyłanie informacji tekstowej i obrazowej przy pomocy komputerów, **41** publikacja elektroniczna on-line.

(111) **248084** (220) 2007 01 31 (210) 320771
 (151) 2012 06 15 (441) 2007 05 14
 (732) P4 Spółka z ograniczoną odpowiedzialnością, Warszawa, PL.
 (540)



Kolor znaku: srebrny, biały, fioletowy
 (531) 26.7.1, 27.5.1, 29.1.13
 (510), (511) **09** aparaty telefoniczne systemu telefonii komórkowej, urządzenia do nadawania, przekazywania i odbioru w systemie telefonii komórkowej, aparaty do rejestracji, przekazu i odtwarzania dźwięków i obrazów, **38** telefonia komórkowa, połączenia telefoniczne, usługi telefoniczne, telekomunikacja, połączenia ze światową siecią komputerową za pośrednictwem telekomunikacji, przekazywanie dźwięku i obrazu, transmitowanie dźwięku i obrazu, poczta elektroniczna, przesyłanie informacji tekstowej i obrazowej przy pomocy komputerów, **41** publikacja elektroniczna on-line.

(111) **248085** (220) 2006 07 17 (210) 313237
 (151) 2012 06 15 (441) 2006 10 30
 (732) P4 Spółka z ograniczoną odpowiedzialnością, Warszawa, PL.
 (540)



Kolor znaku: czarny, fioletowy, biały
 (531) 2.9.4, 26.1.1, 27.5.1, 29.1.13
 (510), (511) **09** aparaty telefoniczne systemu telefonii komórkowej, urządzenia do nadawania, przekazywania i odbioru w systemie telefonii komórkowej, aparaty do rejestracji, przekazu i odtwarzania dźwięków i obrazów, urządzenia do przetwarzania informacji, urządzenia współpracujące z komputerami w zakresie przekazywania dźwięku i obrazu, **38** telefonia komórkowa, połączenia telefoniczne, usługi telefoniczne, telekomunikacja, połączenia ze światową siecią komputerową za pośrednictwem telekomunikacji, wypożyczanie

telefonów, przekazywanie dźwięku i obrazu, poczta elektroniczna, przesyłanie informacji tekstowej i obrazowej przy pomocy komputerów, **41** publikacja elektroniczna on-line książek i periodyków.

(111) **248086** (220) 2011 05 05 (210) 384957
 (151) 2012 07 12 (441) 2011 08 16
 (732) CONNECTMEDICA SPÓŁKA Z OGRANICZONĄ
 ODPOWIEDZIALNOŚCIĄ, Warszawa, PL.
 (540)



Kolor znaku: ciemnoróżowy, biały
 (531) 26.1.6, 27.5.1, 29.1.12
 (510), (511) **35** agencje reklamowe, **42** programowanie komputerowe .

(111) **248087** (220) 2011 05 05 (210) 384958
 (151) 2012 07 11 (441) 2011 08 16
 (732) KARWOWSKI RAFAŁ, Warszawa, PL.
 (540)



Kolor znaku: biały, czarny, łososiowy, zielony
 (531) 27.5.1, 29.1.14
 (510), (511) **43** restauracje, bary szybkiej obsługi, kawiarnie.

(111) **248088** (220) 2011 05 06 (210) 384998
 (151) 2012 07 11 (441) 2011 08 16
 (732) Unilever N.V., Rotterdam, NL.
 (540)



(531) 2.9.1, 27.5.1
 (510), (511) **30** lody, lody wodne, mrożone desery, sorbety, preparaty do przygotowania wyżej wymienionych towarów.

(111) **248089** (220) 2011 05 10 (210) 385116
 (151) 2012 07 04 (441) 2011 08 16
 (732) ZUBALA ZBIGNIEW PRZEDSIĘBIORSTWO PRODUKCYJNO-
 HANDLOWE EKODARPOL, Dębno, PL.
 (540)



Kolor znaku: zielony, czarny
 (531) 1.5.1, 1.5.2, 27.5.1, 29.1.12
 (510), (511) **01** nawozy.

(111) **248090** (220) 2011 05 10 (210) 385119
 (151) 2012 07 04 (441) 2011 08 16
 (732) Almirall S.A., Barcelona, ES.
 (540)



(531) 24.17.5, 25.5.2, 26.4.2, 27.5.1

(510), (511) **03** produkty kosmetyczne do paznokci i włosów, **05** preparaty kosmetyczne, suplementy mineralne do pielęgnacji paznokci i włosów.

(111) **248091** (220) 2011 05 10 (210) 385120
 (151) 2012 07 04 (441) 2011 08 16
 (732) KONSPOL HOLDING SPÓŁKA Z OGRANICZONĄ
 ODPOWIEDZIALNOŚCIĄ, Nowy Sącz, PL.
 (540) Konspol Natura-wyroby 100% z mięsa kurczaka, bez konserwantów
 (510), (511) **29** wyroby garmażeryjne z kurczaka, wędliny z kurczaka, drobiowe, mrożonki, kurczaki, elementy z kurczaka.

(111) **248092** (220) 2011 05 11 (210) 385156
 (151) 2012 07 17 (441) 2011 08 16
 (732) ASEPTA DARIUSZ WĄSIKIEWICZ, Bielsko-Biała, PL.
 (540) Diktasept
 (510), (511) **05** produkty farmaceutyczne, substancje dietetyczne do celów leczniczych, suplementy diety, suplementy mineralne do żywności, oleje lecznicze, zioła lecznicze.

(111) **248093** (220) 2011 05 11 (210) 385157
 (151) 2012 07 17 (441) 2011 08 16
 (732) ASEPTA DARIUSZ WĄSIKIEWICZ, Bielsko-Biała, PL.
 (540) Serceratrol
 (510), (511) **05** produkty farmaceutyczne, substancje dietetyczne do celów leczniczych, suplementy diety, suplementy mineralne do żywności, oleje lecznicze, zioła lecznicze.

(111) **248094** (220) 2011 05 11 (210) 385158
 (151) 2012 07 17 (441) 2011 08 16
 (732) ASEPTA DARIUSZ WĄSIKIEWICZ, Bielsko-Biała, PL.
 (540) Złoty róg
 (510), (511) **05** produkty farmaceutyczne, substancje dietetyczne do celów leczniczych, suplementy diety, suplementy mineralne do żywności, oleje lecznicze, zioła lecznicze.

(111) **248095** (220) 2011 05 11 (210) 385163
 (151) 2012 07 17 (441) 2011 08 16
 (732) POLOMARKET SPÓŁKA Z OGRANICZONĄ
 ODPOWIEDZIALNOŚCIĄ, Giebnia, PL.
 (540)



Kolor znaku: biały, ciemnozielony, żółty, czerwony
 (531) 26.1.1, 26.1.4, 27.5.1, 27.5.2, 29.1.14

(510), (511) **35** usługi w zakresie gromadzenia na rzecz osób trzecich żywności, artykułów spożywczych, napojów, produktów tytoniowych, artykułów do użytku domowego i osobistego, produktów farmaceutycznych i medycznych, kosmetyków i artykułów toaletowych w celu ich dogodnego obejrzenia i umożliwienia dokonania zakupu detalicznego i hurtowego, usługi w zakresie badań rynku i opinii publicznej, usługi reklamowe i promocyjne, usługi w zakresie zarządzania i administrowania w działalności handlowej i usługi doradcze w tym zakresie, **36** usługi w zakresie wynajmu nieruchomości na rzecz osób trzecich, usługi w zakresie administrowania nieruchomościami, usługi w zakresie pośrednictwa w obrocie nieruchomościami, **39** usługi transportowe, usługi w zakresie pakowania i składowania towarów, usługi w zakresie wynajmu środków transportu na rzecz osób trzecich.

(111) **248096** (220) 2011 05 11 (210) 385172
 (151) 2012 07 17 (441) 2011 08 16

(732) PRZEMYSŁOWY INSTYTUT AUTOMATYKI I POMIARÓW PIAP,
Warszawa, PL.
(540)



Kolor znaku: ciemnoniebieski, biały

(531) 26.4.2, 26.4.22, 27.5.1, 29.1.12

(510), (511) **07** roboty mobilne do kontroli, nadzoru, wykrywania rozbrajania ładunków pirotechnicznych i chemicznych, reagowania w sytuacjach zagrożenia, roboty ratunkowe, mobilne roboty taktyczne i bojowe, przeznaczone do stosowania przez siły zbrojne, policję, jednostki specjalne, agencje ochrony i gałęzie przemysłu w których występują różnego rodzaju zagrożenia oraz do ochrony obszarów.

(111) **248097** (220) 2011 07 13 (210) 387810
(151) 2012 06 01 (441) 2011 10 24
(732) TRYBUS EWA, Krosno, PL.
(540)

muffka

Kolor znaku: ciemnoszary, brązowy

(531) 27.5.1, 29.1.12

(510), (511) **30** kawa, napoje na bazie kawy, herbata, napoje na bazie herbaty, ciasta, ciastka, wyroby cukiernicze, lody spożywcze, **32** bezalkoholowe napoje z soków owocowych, bezalkoholowe wyciągi z owoców, soki owocowe, owocowe nektary bezalkoholowe, **43** kawiarnie jako bufety, kawiarnie.

(111) **248098** (220) 2011 04 11 (210) 383884
(151) 2012 07 23 (441) 2011 07 18
(732) SMENTEK EDWARD ZAKŁAD INŻYNIERII WODNO-ŚCIEKOWEJ
AQUA-PROJECT, Bydgoszcz, PL.
(540)

AQUA - PROJECT

Kolor znaku: niebieski, granatowy

(531) 26.4.2, 27.5.1, 29.1.4

(510), (511) **37** usługi budowlane oraz instalacyjno-montażowe, zwłaszcza w zakresie zaopatrzenia w wodę i odprowadzania ścieków, usługi wykończeniowe, usługi remontowe, usługi rozbiórkowe, nadzór budowlany, nadzór autorski i inwestorski, sprzątnięcie budynków, zabezpieczanie budynków przed wilgocią, **42** usługi projektowe, badania i ekspertyzy techniczne, doradztwo budowlane oraz usługi inżynierskie (inżynieria techniczna), zwłaszcza w zakresie zaopatrzenia w wodę i odprowadzania ścieków, opracowywanie koncepcji programowo-przestrzennych budowy lub rozbudowy komunalnych i przemysłowych systemów zaopatrzenia w wodę i odprowadzenia ścieków, opracowywanie projektów budowlanych i wykonawczych ujęć wody, stacji uzdatniania wody, sieci wodociągowych oraz kanalizacji sanitarnych i deszczowych, przepompowni i oczyszczalni ścieków, projektowanie budynków oraz dekoracji wnętrz, usługi architektoniczne, usługi geodezyjne.

(111) **248099** (220) 2010 05 10 K (210) 383969
(151) 2012 07 17 (441) 2011 06 06
(732) THE PROCTER & GAMBLE COMPANY, Cincinnati, US.
(540) DERMPLUS
(510), (511) **03** środki piorące, wybielające oraz inne substancje do użytku domowego; środki do czyszczenia, polerowania, szorowania i ścierania; mydła nie do użytku osobistego; środki do odświeżania powietrza i bielizny.

(111) **248100** (220) 2010 08 25 K (210) 383973
(151) 2012 07 17 (441) 2011 06 06
(732) Beiersdorf AG, Hamburg, DE.
(540) MUSCLE RELAX
(510), (511) **03** mydła, środki do pielęgnacji ciała i urody.

(111) **248101** (220) 2011 04 12 (210) 383976
(151) 2012 07 17 (441) 2011 07 18
(732) TARCZYŃSKI MARKETING SPÓŁKA Z OGRANICZONĄ
ODPOWIEDZIALNOŚCIĄ, Ujeździec Wielki, PL.
(540)



Kolor znaku: złoty, ciemnoczerwony, pomarańczowy, żółty, ciemnopomarańczowy, brązowy, biały, jasnobrązowy, czarny, czerwony, jasnoszary

(531) 1.15.5, 8.5.1, 13.3.1, 13.3.7, 25.1.15, 27.5.1, 29.1.15

(510), (511) **29** wędliny.

(111) **248102** (220) 2011 04 12 (210) 383978
(151) 2012 07 17 (441) 2011 07 18
(732) Unilever N.V., Rotterdam, NL.
(540) CIF POWER SPRAY

(510), (511) **03** detergenty; preparaty i inne substancje stosowane w praniu; preparaty do pielęgnacji tkanin; środki wybielające; środki do czyszczenia, polerowania, szorowania i ścierania; preparaty do mycia naczyń; mydła, środki do mycia rąk; chusteczki nasączone preparatami i substancjami do czyszczenia i polerowania.

(111) **248103** (220) 2011 04 12 (210) 383979
(151) 2012 07 17 (441) 2011 07 18
(732) DR. OETKER POLSKA SPÓŁKA Z OGRANICZONĄ
ODPOWIEDZIALNOŚCIĄ, Gdańsk, PL.
(540) Słodka Chwila Energii

(510), (511) **29** galaretki jadalne, musy, produkty mleczne, ryż z mlekiem w proszku, kasza manna z mlekiem w proszku, zupy w proszku, **30** desery w proszku, włączając kisiele, budynie, desery na bazie ryżu, kaszy manny, makaronu, puddingi, deser na zimno typu pianka, napoje na bazie czekolady, herbaty, kakao, kawy; muesli.

(111) **248104** (220) 2011 04 12 (210) 383980
(151) 2012 07 17 (441) 2011 07 18
(732) TARCZYŃSKI MARKETING SPÓŁKA Z OGRANICZONĄ
ODPOWIEDZIALNOŚCIĄ, Ujeździec Wielki, PL.
(540)



Kolor znaku: złoty, ciemnoczerwony, pomarańczowy, żółty, ciemnopomarańczowy, brązowy, jasnobrązowy, biały, czarny, jasnoszary, czerwony

(531) 1.15.5, 8.5.1, 13.3.1, 13.3.7, 25.1.15, 27.5.1, 29.1.15

(510), (511) **29** wędliny.

(111) **248105** (220) 2011 04 12 (210) 384001
 (151) 2012 07 04 (441) 2011 07 18
 (732) TARCZYŃSKI MARKETING SPÓŁKA Z OGRANICZONĄ
 ODPOWIEDZIALNOŚCIĄ, Ujeździec Wielki, PL.
 (540)



Kolor znaku: ciemnoczerwony, czerwony, pomarańczowy,
 jasnopomarańczowy, ciemnopomarańczowy, złoty, żółty,
 jasnobrązowy, brązowy, czarny, jasnoszary, biały
 (531) 1.15.5, 8.5.1, 13.3.1, 13.3.7, 25.1.15, 27.5.1, 29.1.15
 (510), (511) **29** wędliny.

(111) **248106** (220) 2011 04 12 (210) 384005
 (151) 2012 07 04 (441) 2011 07 18
 (732) TARCZYŃSKI MARKETING SPÓŁKA Z OGRANICZONĄ
 ODPOWIEDZIALNOŚCIĄ, Ujeździec Wielki, PL.
 (540)



Kolor znaku: jasnobrązowy, niebieski, pomarańczowy, biały, złoty,
 ciemnoczerwony, jasnopomarańczowy, żółty, czerwony
 (531) 1.15.5, 2.1.4, 13.3.1, 13.3.7, 24.3.1, 24.3.7, 26.4.4, 26.4.6, 26.4.18,
 26.11.3, 27.5.1, 29.1.15
 (510), (511) **29** wędliny.

(111) **248107** (220) 2011 04 12 (210) 384009
 (151) 2012 07 04 (441) 2011 07 18
 (732) PRZEDSIĘBIORSTWO PRODUKCJI FARMACEUTYCZNEJ
 HASCO-LEK SPÓŁKA AKCYJNA, Wrocław, PL.
 (540)



Kolor znaku: ciemnoniebieski, szary, biały, jasnoszary,
 ciemnoszary
 (531) 26.4.2, 26.4.18, 26.13.25, 27.5.1, 29.1.13
 (510), (511) **05** preparaty farmaceutyczne, środki sanitarne do celów
 medycznych, substancje dietetyczne do celów leczniczych, prepa-

raty do celów medycznych, preparaty farmaceutyczne stosowane
 w leczeniu ludzi, preparaty farmaceutyczne w postaci tabletek, pre-
 paraty farmaceutyczne w postaci kapsułek, preparaty farmaceutyczne
 w postaci tabletek powlekanych, preparaty w postaci płynnej,
 preparaty w postaci kropli, leki dla ludzi, pastylki do celów farma-
 ceutycznych, pigułki do celów farmaceutycznych, krople do celów
 farmaceutycznych, kapsułki do celów farmaceutycznych, tabletki do
 celów farmaceutycznych, tabletki powlekane do celów farmaceutycznych,
 preparaty farmaceutyczne zawierające w swoim składzie
 witaminy i/lub mikroelementy i/lub makroelementy i/lub wyciągi
 z ziół i/lub wyciągi z owoców, kapsułki twarde zawierające w sobie
 magnez, mikroelementy i witaminy, kapsułki miękkie zawierające
 w swoim składzie magnez, mikroelementy i witaminy, tabletki zawier-
 ające w swoim składzie magnez, mikroelementy i witaminy, tabletki powle-
 kane zawierające w swoim składzie magnez, mikroelementy
 i witaminy, **29** suplementy diety inne niż do celów leczniczych, su-
 plementy żywności inne niż do celów leczniczych, środki dietetycz-
 ne inne niż do celów leczniczych, dietetyczne substancje inne niż do
 celów leczniczych, preparaty roślinne, wszystkie ww. produkty spo-
 rządzone z towarów zawartych w tej klasie lub w większości z tych
 produktów, suplementy diety inne niż do celów leczniczych zawie-
 rające w swoim składzie wyciągi z owoców i/lub wyciągi z warzyw i/
 lub ziół i/lub witaminy i/lub mikroelementy i/lub makroelementy i/
 lub oleje, suplementy żywności inne niż do celów leczniczych zawie-
 rające w swoim składzie wyciągi z owoców i/lub wyciągi z warzyw
 i/lub ziół i/lub witaminy i/lub mikroelementy i/lub makroelementy,
 środki dietetyczne inne niż do celów leczniczych zawierające w swo-
 im składzie wyciągi z owoców i/lub wyciągi z warzyw i/lub ziół i/
 lub witaminy i/lub mikroelementy i/lub makroelementy, dietetycz-
 ne substancje inne niż do celów leczniczych zawierające w swoim
 składzie wyciągi z owoców i/lub wyciągi z warzyw i/lub ziół i/lub
 witaminy i/lub mikroelementy i/lub makroelementy, suplementy
 diety inne niż do celów leczniczych zawierające w swoim składzie
 witaminy z grupy B i/lub magnez i/lub potas, suplementy żywności
 inne niż do celów leczniczych zawierające w swoim składzie witami-
 ny z grupy B i/lub magnez i/lub potas, środki dietetyczne inne niż do
 celów leczniczych zawierające w swoim składzie witaminy z grupy B
 i/lub magnez i/lub potas, dietetyczne substancje inne niż do celów
 leczniczych zawierające w swoim składzie witaminy z grupy B i/lub
 magnez i/lub potas, **44** usługi w zakresie ochrony zdrowia dorosłych
 i dzieci, opieki zdrowotnej i odżywiania, odżywiania dzieci, usługi
 medyczne w zakresie diagnostyki i terapii u dorosłych i dzieci, pora-
 dy w zakresie farmakologii, porady w zakresie kosmetyki, kosmeto-
 logii i dermatologii estetycznej dorosłych i dzieci, usługi medyczne,
 stacjonarne i objazdowe.

(111) **248108** (220) 2011 04 12 (210) 384011
 (151) 2012 07 12 (441) 2011 07 18
 (732) ANTOSZ PAWEŁ, ANTOSZ GRZEGORZ FRONTPOL
 PRODUCENT FRONTÓW MEBLOWYCH SPÓŁKA CYWILNA, Nowa
 Wieś Lęborska, PL.
 (540)



Kolor znaku: niebieski, szary
 (531) 26.11.1, 27.5.1, 29.1.12
 (510), (511) **09** meble laboratoryjne, **20** meble, regały, biurka, stoły
 z drewna i materiałów drewnopodobnych, meble metalowe.

(111) **248109** (220) 2011 04 12 (210) 384017
 (151) 2012 07 06 (441) 2011 07 18
 (732) Nguyen Quang Huy, Warszawa, PL.
 (540)



(531) 27.5.1

(510), (511) **25** odzież, obuwie, nakrycia głowy, **35** usługi sprzedaży w odniesieniu do odzieży, obuwia, nakrycia głowy, **39** usługi transportowe, usługi w zakresie składowania i pakowania towarów.

(111) **248110** (220) 2011 04 12 (210) 384021
 (151) 2012 07 06 (441) 2011 07 18
 (732) WAWRZYŃIAK WIEŚLAW PRZEDSIĘBIORSTWO HANDLOWO-
 PRODUKCYJNE, Niedźwiady, PL.
 (540)



Kolor znaku: czerwony, srebrny

(531) 26.1.1, 26.1.18, 27.5.1, 29.1.12

(510), (511) **32** piwo, napoje bezalkoholowe, esencje do produkcji napojów, lemoniada, syropy do napojów, soki owocowe, soki warzywne jako napoje, woda jako napoje, woda gazowana, **33** napoje alkoholowe z wyjątkiem piwa, arak, brandy, likiery, miód pitny, rum, whisky, wino, wódka, **35** agencja importowo-eksportowa, promocja sprzedaży dla osób trzecich, reklama za pośrednictwem sieci komputerowej, organizowanie wystaw w celach handlowych lub reklamowych, zaopatrzenie osób trzecich jako zakupy produktów i usług dla innych przedsiębiorstw, oferowanie w mediach produktów dla handlu detalicznego; zgrupowanie na rzecz osób trzecich różnych towarów pozwalające nabywcy wygodnie oglądać i kupować te towary na stronie internetowej dotyczącej sprzedaży artykułów spożywczych, napojów alkoholowych i bezalkoholowych; zgrupowanie na rzecz osób trzecich różnych towarów pozwalające nabywcy wygodnie je oglądać i kupować w hurtowni lub sklepie z artykułami spożywczymi, napojami alkoholowymi i bezalkoholowymi.

(111) **248111** (220) 2011 04 12 (210) 384022
 (151) 2012 07 06 (441) 2011 07 18
 (732) WAWRZYŃIAK WIEŚLAW PRZEDSIĘBIORSTWO HANDLOWO-
 PRODUKCYJNE, Niedźwiady, PL.
 (540)

Crystalline Lucas

(531) 27.5.1

(510), (511) **32** piwo, napoje bezalkoholowe, esencje do produkcji napojów, lemoniada, syropy do napojów, soki owocowe, soki warzywne jako napoje, woda jako napoje, woda gazowana, **33** napoje alkoholowe z wyjątkiem piwa, arak, brandy, likiery, miód pitny, rum, whisky, wino, wódka, **35** agencja importowo-eksportowa, promocja sprzedaży dla osób trzecich, reklama za pośrednictwem sieci komputerowej, organizowanie wystaw w celach handlowych lub reklamowych, zaopatrzenie osób trzecich jako zakupy produktów i usług dla innych przedsiębiorstw, oferowanie w mediach produktów dla handlu detalicznego; zgrupowanie na rzecz osób trzecich różnych towarów pozwalające nabywcy wygodnie oglądać i kupować te towary na stronie internetowej dotyczącej sprzedaży artykułów spożywczych, napojów alkoholowych i bezalkoholowych; zgrupowanie na rzecz osób trzecich różnych towarów pozwalające nabywcy wygodnie je oglądać i kupować w hurtowni lub sklepie z artykułami spożywczymi, napojami alkoholowymi i bezalkoholowymi.

(111) **248112** (220) 2011 04 14 (210) 384085
 (151) 2012 07 09 (441) 2011 07 18
 (732) MILLER CHEMICAL & FERTILIZER CORPORATION, Hanover, US.
 (540) HYPER-STIK
 (510), (511) **01** chemikalia stosowane w rolnictwie i leśnictwie, nawozy, dodatki chemiczne do nawozów, insektycydów, herbicydów i fungicydów.

(111) **248113** (220) 2011 04 14 (210) 384098
 (151) 2012 07 09 (441) 2011 07 18
 (732) KASEM BAHLOUL P.H.W. LEVANT, Poznań, PL.
 (540)

Mała Biała

Kolor znaku: czerwony

(531) 27.5.1, 29.1.1

(510), (511) **29** anchois, chrupki owocowe, dżemy, fasolka konserwowa, galaretki jadalne, groszek konserwowy, grzyby konserwowane, humus-jako pasta z ciecierzycy, jogurt, kefir jako napój mleczny, korniszony, korniszony z jarzynami w occie, krewetki nieżywe, krewetki różowe nieżywe, małe nieżywe jako mięczaki, marmolada, masło, masło arachidowe, masło czekoladowe, masło kakaowe, masło kokosowe na bazie oleju kokosowego, miąższ owoców, migdały spreparowane, mleczne produkty, mleko, mleko sojowe jako namiastka mleka, mrożone owoce, napoje mleczne z przewagą mleka, oleje jadalne, olej palmowy jadalny, olej rzepakowy jadalny, soczewica konserwowana jako warzywa, soja konserwowana spożywcza, sos żurawinowy jako kompot, szynka, ślimaki morskie nieżywe, bita śmietana, śmietana jako produkty mleczarskie, tahini jako pasta z ziarna sezamowego, pasty do kanapek zawierające tłuszcz, tłuszcze jadalne, tofu, trufle konserwowane, tuńczyk, warzywa gotowane, warzywa konserwowane, warzywa suszone, warzywa w puszkach, wędliny, wiórki kokosowe, zupy, żywność przygotowywana z ryb, **30** batony lukrecyjne jako wyroby cukiernicze, biszkopty, bułeczki słodkie, bułki, chałwa, chipsy jako produkty zbożowe, chleb, chleb bezdrożdżowy, ciasta, ciasta mączne, ciasto na ciastka, ciasto, ciastka, wyroby cukiernicze, ciasto w proszku, cukierki, curry jako przyprawa, cykorja jako substytut kawy, cynamon jako przyprawa, czekolada, napoje na bazie czekolady, galaretki owocowe jako słodycze, gałka muszkatołowa, gofry, herbatniki, herbatniki petit-beurre, jogurt mrożony jako lody spożywcze, kakao, napoje na bazie kakao, wyroby z kakao, kanapki, kapary, karmelki jako cukierki, kawa, napoje na bazie kawy, kawa nienaturalna, kawa nie palona, keczup jako sos, kit pszczeli-propolis spożywczy, kleik spożywczy na bazie mleka, kłuski, krakersy, sól kuchenna, kukurydza prażona jako popcorn, lody spożywcze, lody spożywcze w proszku, lukrecja wykorzystywana w cukiernictwie, majonezy, makaroniki jako wyroby cukiernicze, makaron rurki, makaron wstążki, makarony, marcepan, migdały, pasta z migdałów, wyroby cukiernicze na bazie migdałów, miód, mrożona herbata, muesli, musztarda, napary inne niż do celów leczniczych, napoje czekoladowe z mlekiem, napoje kakaowe z mlekiem, napoje na bazie czekolady, napoje na bazie herbaty, napoje na bazie kakao, napoje na bazie kawy, ocet, orzechy arachidowe, wyroby cukiernicze na bazie orzechów arachidowych, płatki owsiane, jadalne ozdoby do ciast, pasta migdałowa, pasta z soi jako przyprawa, pastylki jako cukierki, paszteciki, pierożki typu ravioli, ocet piwny, pizze, placki, pomadki jako cukierki, sosy z pomidorów, potrawy na bazie mąki, pufurki jako ciasteczka, puddingi, relish-sosy przyprawowe na bazie owoców lub warzyw, sosy do sałatek, słodycze, cukierki jako słodycze, słodycze do ssania, soja, pasta z soi jako przyprawa, sorbety jako lody, sosy jako przyprawy, sosy do polewania deserów, sosy mięsne, sosy pomidorowe, sosy sałatkowe, sól kuchenna, spaghetti, suchary, wyroby cukiernicze, żywność na bazie mąki, **32** napoje bezalkoholowe, bezalkoholowe napoje na bazie miodu, bezalkoholowe napoje z soków owocowych, bezalkoholowe wyciągi z owoców, wody gazowane, koktajle bezalkoholowe, lemoniada, syropy do lemoniady, wody mineralne jako napoje, mleko arachidowe jako napoje bezalkoholowe, mleko migdałowe jako napój, syropy do napojów, napoje bezalkoholowe, napoje izotoniczne, napoje serwatkowe, nektary owocowe, bezalkoholowe, orszada, owocowe nektary, bezalkoholowe, sok z pomidorów jako napój, soki owocowe, soki warzywne jako napoje, sorbety jako napoje, woda stołowa, syropy do napojów, woda jako napoje, woda gazowana, woda litowa, woda selcerska, woda sodowa. .

(111) **248114** (220) 2011 04 14 (210) 384101
 (151) 2012 07 09 (441) 2011 07 18
 (732) LASEK IRENEUSZ PHU FARKOM, Warszawa, PL.
 (540) Qband
 (510), (511) **06** dachy, taśmy stalowe, **16** taśmy samoprzylepne do użytku domowego, **17** folie metalowe izolacyjne, materiały izolacyj-

ne, taśmy klejące, taśmy uszczelniające do drzwi i okien, taśmy tkaniny izolacyjne, uszczelniające materiały, **19** bitumiczne powłoki dachowe, bitumiczne wyroby dla budownictwa, materiały budowlane niemetalowe, **37** izolowanie budynków, zabezpieczanie przed wilgocią, usługi dekarские.

(111) **248115** (220) 2011 04 22 (210) 384535
(151) 2012 07 17 (441) 2011 08 01
(732) SULIMAR SPÓŁKA Z OGRANICZONĄ ODPOWIEDZIALNOŚCIĄ,
Piotrków Trybunalski, PL.

(540) BYSTRE
(510), (511) **32** piwo; wody mineralne i gazowane oraz inne napoje bezalkoholowe; napoje owocowe i soki owocowe; syropy i inne preparaty do produkcji napojów, **33** napoje alkoholowe (z wyjątkiem piwa).

(111) **248116** (220) 2011 04 22 (210) 384551
(151) 2012 07 17 (441) 2011 08 01
(732) ANWIM SPÓŁKA AKCYJNA, Warszawa, PL.
(540)



Kolor znaku: biały, czarny, czerwony, jasnoniebieski, niebieski
(531) 26.1.1, 26.1.18, 26.4.2, 26.4.5, 26.4.18, 26.11.12, 27.5.1, 29.1.14
(510), (511) **37** usługi w zakresie prowadzenia stacji paliw: tankowanie i obsługa; usługi motoryzacyjne prowadzone na stacjach paliw: kompleksowa obsługa samochodów i motocykli, naprawa, konserwacja, czyszczenie, smarowanie i polerowanie pojazdów, wymiana olejów; naprawy tapicerskie, usługi warsztatowe i lakiernicze; serwis ogumienia, wymiana, naprawa i wulkanizacja opon, wyważanie kół samochodowych; usługi myjni samochodowych; wykonywanie robót ogólnobudowlanych, montażowych i remontów obiektów związanych z przetwarzaniem, magazynowaniem, konfekcjonowaniem i obrotem paliwami stałymi, ciekłymi i gazowymi oraz produktami chemicznymi, **39** usługi transportowe i spedycyjne; towarowy transport drogowy, kolejowy, rzeczny i morski pojazdami specjalistycznymi i uniwersalnymi; transport poprzez rurociągi; składowanie, magazynowanie, przechowywanie ropy naftowej i paliw płynnych, przeladunek, pakowanie, konfekcjonowanie i dostarczanie towarów; usługi w zakresie tworzenia i utrzymywania zapasu paliw; usługi w zakresie dystrybucji i dostarczania paliw płynnych; usługi informacyjne i pośrednictwo w zakresie transportu i spedycji; usługi w zakresie odbioru, gromadzenia, transportu i składowania odpadów przemysłowych i złomu, odprowadzanie ścieków; wypożyczanie pojazdów, wypożyczanie samochodów ciężarowych z kierowcą, **42** usługi w zakresie prowadzenia działalności badawczo-rozwojowej dla osób trzecich; ekspertyzy inżynierskie, badania, opinie i analizy techniczne w zakresie przetwarzania, magazynowania, konfekcjonowania i obrotu paliwami ciekłymi i gazowymi, pochodnymi produktami chemicznymi i ochrony środowiska; usługi w zakresie badań chemicznych, pomiarów i testowania produktów naftowych, laboratoryjna ocena jakości produktów naftowych; legalizacja linii nalewowych paliw, sprawdzanie dokładności dawkowania urządzeń dystrybucyjnych, baz i stacji paliw, pomiary elektryczne instalacji ochronnych i odgromowych; usługi laboratorium ochrony środowiska czynników szkodliwych i pomiary stężeń gazów wybuchowych; programowanie komputerowe, projektowanie, instalacje i konserwacja oprogramowania komputerowego; doradztwo w zakresie gospodarki leśnej.

(111) **248117** (220) 2011 04 22 (210) 384553
(151) 2012 08 06 (441) 2011 08 01
(732) INTEGRAL BROKER SPÓŁKA Z OGRANICZONĄ ODPOWIEDZIALNOŚCIĄ, Starogard Gdański, PL.

(540)



(531) 2.7.12, 26.4.2, 26.4.18, 27.5.1
(510), (511) **36** usługi finansowe; analizy finansowe, doradztwo w sprawach finansowych, doradztwo w sprawach ubezpieczeniowych, factoring, wycena finansowa [ubezpieczenia, banki, nieruchomości], informacje finansowe, operacje finansowe, transakcje finansowe, tworzenie funduszu inwestycyjnego wzajemnego, wycena kosztów naprawy, zarządzanie majątkiem, oszacowanie [wycena] majątku nieruchomości, maklerstwo ubezpieczeniowe [maklerstwo giełdowe], usługi ubezpieczeniowe; pośrednictwo ubezpieczeniowe, ubezpieczenia od pożarów, operacje w rozrachunkowości finansowej, usługi świadczeń emerytalnych, doradztwo w sprawach ubezpieczeń, informacje w sprawach ubezpieczeniowych, ubezpieczenia morskie, ubezpieczenia zdrowotne, wycena antyków, wycena biżuterii, wycena dzieł sztuki, wycena finansowa [ubezpieczenia, bankowość, nieruchomości], wycena kosztów naprawy, wycena nieruchomości, ubezpieczenie od wypadków, ubezpieczenia na życie, **45** badania prawne, usługi pomocy w sprawach spornych, doradztwo prawne, usługi prawne.

(111) **248118** (220) 2011 03 10 (210) 382478
(151) 2012 06 29 (441) 2011 06 20
(732) AERO 10 SPÓŁKA Z OGRANICZONĄ ODPOWIEDZIALNOŚCIĄ,
Warszawa, PL.

(540) GLOBAL FISH
(510), (511) **29** ryby mrożone, wędzone, owoce morza mrożone, produkty z przetworzonych ryb i owoców morza, konserwy rybne, **31** ryby świeże, owoce morza świeże.

(111) **248119** (220) 2011 03 11 (210) 382530
(151) 2012 05 31 (441) 2011 06 20
(732) NORD GLASS II SPÓŁKA Z OGRANICZONĄ ODPOWIEDZIALNOŚCIĄ, Koszalin, PL.

(540) NordGlass-robimy wszystko by naszych produktów jak najdłużej nie było widać
(510), (511) **12** szyby do pojazdów, **19** szkło alabastrowe, szkło bezodpryskowe dla budownictwa, szkło izolacyjne dla budownictwa, szkło konstrukcyjne, szkło okienne, szkło płaskie walcowane dla budownictwa, **21** szkło z zatopionymi cienkimi przewodnikami elektrycznymi, szkło na szyby samochodowe, szkło płaskie szlifowane (półprodukt), szkło surowe lub półprzetworzone z wyjątkiem konstrukcyjnego, szkło do pojazdów (półprodukty), **37** montaż szyb samochodowych, naprawa szyb samochodowych, wymiana szyb samochodowych, **40** przyciemnianie szyb samochodowych.

(111) **248120** (220) 2011 03 14 (210) 382647
(151) 2012 07 10 (441) 2011 06 20
(732) POLSPA SGB CONSULTING SPÓŁKA Z OGRANICZONĄ ODPOWIEDZIALNOŚCIĄ, Poznań, PL.

(540)

Faktorzy SA

Kolor znaku: jasnozielony, biały, czarny
(531) 26.11.1, 27.5.1, 29.1.13
(510), (511) **36** administrowanie funduszami na zlecenie, analizy finansowe, ekspertyzy finansowe, tworzenie wspólnego kapitału, lokaty kapitałów, konta depozytowe, udzielanie pożyczek, akceptacja kredytów, finansowanie pożyczek, usługi z zakresu obrotu weksłami, weksłami własnymi oraz czekami, organizacja zbiórek finansowych, zbiórki funduszy na cele dobroczynne, sponsoring, usługi związane z emisją lub obsługą papierów wartościowych innych podmiotów, emitowanie papierów wartościowych, usługi w zakresie obrotu papierami wartościowymi: pośrednictwo w obrocie papierami wartościowymi, usługi w zakresie deponowania papierów wartościowych, usługi depozytowe, w tym usługi sejfów depozytowych, deponowanie kosztowności, usługi w zakresie rozliczeń

pieniężnych operacji wekslowych i czekowych, wykonywanie operacji czekowych i wekslowych, usługi w zakresie rozliczeń finansowych transakcji z zagranicą, usługi w zakresie doradztwa finansowego, doradztwo w zakresie zarządzania rynkiem kapitałowym, doradztwo w zakresie zarządzania zamkniętym funduszem inwestycyjnym, organizowanie kapitałów finansowych i rzeczowych, tworzenie towarzystw powierniczych, zarządzanie aktywami, usługi w zakresie elektronicznych transferów funduszy i walut, usługi dotyczące płatności elektronicznych, usługi związane z wydatkowaniem gotówki, usługi związane z regulowaniem i autoryzowaniem transakcji finansowych, lokowanie powierzonych środków na rynkach kapitałowych w Polsce i za granicą, pośrednictwo ubezpieczeniowe, usługi ubezpieczeniowe, doradztwo w sprawach ubezpieczenia, ubezpieczenia emerytalne, tworzenie towarzystw ubezpieczeń emerytalnych, informacja w sprawach ubezpieczenia, usługi finansowe dotyczące elektronicznej portmonetki o pamiętanej wartości, usługi finansowe, usługi bankowe, usługi kredytowe, usługi inwestycyjne, usługi wymiany waluty, usługi związane z bankowością inwestycyjną, serwis finansowy, prowadzenie rachunków bankowych, przyjmowanie wkładów oszczędnościowych i lokat terminowych, przeprowadzenie rozliczeń pieniężnych, udzielanie i zaciąganie kredytów i pożyczek pieniężnych na rzecz osób trzecich, finansowanie sprzedaży na kredyt, wyceny finansowe nieruchomości i majątku ruchomego, usługi doradcze związane z kredytami, wycena i rozliczenia finansowe związane z nieruchomościami, przyjmowanie i dokonywanie lokat w bankach krajowych i zagranicznych, usługi związane z kartami kredytowymi i płatniczymi, usługi związane z odzyskiwaniem kredytów, odzyskiwanie długów i inkasowanie długów, usługi gwarancyjne, poręczanie funduszy, udzielanie oraz przyjmowanie poręczeń i gwarancji bankowych, zapewnianie funduszy (kapitałów) dla osób trzecich, dokonywanie obrotu wartościami dewizowymi oraz prowadzenie obsługi finansowej obrotów z zagranicą, świadczenie usług brokersko-maklerskich zawartych w tej klasie, ekspertyzy podatkowe, wymiana pieniędzy, usługi doradcze dotyczące wszystkich w/w usług, usługi informacyjne z zakresu ubezpieczeń i finansów, obsługi funduszy inwestycyjnych, funduszy emerytalnych, transferu elektronicznego środków finansowych, udzielania gwarancji finansowych, zawierania umów kredytowych, leasingu finansowego, pożyczkowe pod zastaw, obsługi pożyczek pod zastaw hipoteczny, finansowania pożyczek, prowadzenia kas oszczędnościowych, wyceny nieruchomości, tworzenia funduszy wzajemnych, świadczeń emerytalnych, sponsorowania finansowego, w zakresie depozytów sejfowych, wyceny i obrotu numizmatami, wszystkie wymienione usługi świadczone także on-line, usługi kupna i sprzedaży nieruchomości, zarządzanie nieruchomościami.

(111) **248121** (220) 2011 03 14 (210) 382648
 (151) 2012 07 10 (441) 2011 06 20
 (732) TARCZYŃSKI MARKETING SPÓŁKA Z OGRANICZONĄ
 ODPOWIEDZIALNOŚCIĄ, Ujeździec Wielki, PL.
 (540)



Kolor znaku: jasnobrązowy, niebieski, pomarańczowy, biały, złoty, ciemnoczerwony, jasnoszary

(531) 2.1.2, 25.1.15, 26.1.1, 26.11.3, 27.5.1, 29.1.15
 (510), (511) **29** wędliny, kiełbasy, szynki, wędzonki, wyroby drobiowe, mięso i wędliny kulinarne, mięso i wyroby mięsne.

(111) **248122** (220) 2011 03 16 (210) 382731
 (151) 2012 05 21 (441) 2011 06 20
 (732) CEDERROTH POLSKA SPÓŁKA AKCYJNA, Radzymin, PL.
 (540) e-krem

(510), (511) **01** surowce, odczynniki, preparaty biologiczne i chemiczne do wytwarzania środków kosmetycznych, myjących, czyszczących i sanitarnych, **03** środki kosmetyczne do pielęgnacji skóry, kremy, mlecza, maseczki, toniki, balsamy, lotony, płyny do pielęgnacji włosów, środki do mycia skóry, mydła, żele, preparaty kosmetyczne do kąpieli, kosmetyczne środki upiększające, wyroby perfumeryjne, wody toaletowe, kolońskie, zapachowe, olejki zapachowe, preparaty do makijażu i demakijażu, środki kosmetyczne do włosów, szampony, odżywki, farby, preparaty do manicure i pedicure, lakiery do paznokci, środki do pielęgnacji jamy ustnej, pasty, proszki i płyny do zębów i protez dentystycznych, odświeżacze do ust w aerozolu, płyny, balsamy, żele, kremy do i po goleniu, środki do depilacji, produkty przeciw poceniu się, antyperspiranty, dezodoranty, ałun, mydła dezynfekujące, mydła przeciwopotowe, preparaty do odchudzania, maści do celów kosmetycznych, talk kosmetyczny, mieszaniny zapachowe, farbki do bielizny, wybielacze, środki do mycia i szorowania, olejki toaletowe, olejki do celów kosmetycznych i perfumeryjnych, preparaty czyszczące, preparaty do polerowania, pasty do obuwia, skóry, podłóg, mebli, waciki, woski, barwniki kosmetyczne, **05** preparaty farmaceutyczne, biologiczne, bakteriologiczne i chemiczne do celów farmaceutycznych, preparaty wspomagające leczenie, **35** usługi agencji reklamowych z wykorzystaniem wszystkich metod słownych, dźwiękowych, audiowizualnych i multimedialnych, badania rynku, doradztwo handlowe, usługi marketingowe oraz pośrednictwo w zawieraniu umów handlowych, **39** konfekcjonowanie wyrobów kosmetycznych, perfumeryjnych oraz chemii gospodarczej, **42** prowadzenie laboratoriów, prac naukowo-badawczych i aplikacyjnych w zakresie środków kosmetycznych, pielęgnacyjnych, perfumeryjnych, wspomagających leczenie i farmaceutycznych oraz chemii gospodarczej, **44** prowadzenie poradnictwa i pokazów w zakresie sposobów używania i stosowania kosmetyków, artykułów pielęgnacyjnych, perfumeryjnych i wspomagających leczenie, usługi w zakresie salonów fryzjerskich i klinik medycznych, kosmetycznych (salony piękności).

(111) **248123** (220) 2011 03 16 (210) 382735
 (151) 2012 05 21 (441) 2011 06 20
 (732) CEDERROTH POLSKA SPÓŁKA AKCYJNA, Radzymin, PL.
 (540) e-cream

(510), (511) **01** surowce, odczynniki, preparaty biologiczne i chemiczne do wytwarzania środków kosmetycznych, myjących, czyszczących i sanitarnych, **03** środki kosmetyczne do pielęgnacji skóry, kremy, mlecza, maseczki, toniki, balsamy, lotony, płyny do pielęgnacji włosów, środki do mycia skóry, mydła, żele, preparaty kosmetyczne do kąpieli, kosmetyczne środki upiększające, wyroby perfumeryjne, wody toaletowe, kolońskie, zapachowe, olejki zapachowe, preparaty do makijażu i demakijażu, środki kosmetyczne do włosów, szampony, odżywki, farby, preparaty do manicure i pedicure, lakiery do paznokci, środki do pielęgnacji jamy ustnej, pasty, proszki i płyny do zębów i protez dentystycznych, odświeżacze do ust w aerozolu, płyny, balsamy, żele, kremy do i po goleniu, środki do depilacji, produkty przeciw poceniu się, antyperspiranty, dezodoranty, ałun, mydła dezynfekujące, mydła przeciwopotowe, preparaty do odchudzania, maści do celów kosmetycznych, talk kosmetyczny, mieszaniny zapachowe, farbki do bielizny, wybielacze, środki do mycia i szorowania, olejki toaletowe, olejki do celów kosmetycznych i perfumeryjnych, preparaty czyszczące, preparaty do polerowania, pasty do obuwia, skóry, podłóg, mebli, waciki, woski, barwniki kosmetyczne, **05** preparaty farmaceutyczne, biologiczne, bakteriologiczne i chemiczne do celów farmaceutycznych, preparaty wspomagające leczenie, **35** usługi agencji reklamowych z wykorzystaniem wszystkich metod słownych, dźwiękowych, audiowizualnych i multimedialnych, badania rynku, doradztwo handlowe, usługi marketingowe oraz pośrednictwo w zawieraniu umów handlowych, **39** konfekcjonowanie wyrobów kosmetycznych, perfumeryjnych oraz chemii gospodarczej, **42** prowadzenie laboratoriów, prac naukowo-badawczych i aplikacyjnych w zakresie środków kosmetycznych, pielęgnacyjnych, perfumeryjnych, wspomagających leczenie i farmaceutycznych oraz chemii gospodarczej, **44** prowadzenie poradnictwa i pokazów w zakresie sposobów używania i stosowania kosmetyków, artykułów pielęgnacyjnych, perfumeryjnych i wspomagających leczenie, usługi w zakresie salonów fryzjerskich i klinik medycznych, kosmetycznych (salony piękności).

(111) **248124** (220) 2011 03 17 (210) 382794
 (151) 2012 06 15 (441) 2011 06 20
 (732) SPORT EVOLUTION PAWELEC I S-KA SPÓŁKA JAWNA, Nowa
 Iwiczna, PL.

(540)



Kolor znaku: biały, czerwony, żółty, niebieski, szary

(531) 27.5.1, 29.1.15

(510), (511) **25** koszulki, t-shirty, czapki, chustki na głowę, bandany na szyję, okrycia wierzchnie, **41** usługi w zakresie organizowania profesjonalnych i amatorskich imprez sportowych i rekreacyjnych.(111) **248125** (220) 2011 03 21 (210) 382914

(151) 2012 07 04 (441) 2011 07 04

(732) KOŁODZIEJ JÓZEF FIRMA SPAW-SC, Kraków, PL.

(540)



Kolor znaku: czerwony, biały

(531) 27.5.1, 29.1.12

(510), (511) **35** sprzedaż urządzeń i materiałów spawalniczych.(111) **248126** (220) 2011 03 22 (210) 382997

(151) 2012 07 04 (441) 2011 07 04

(732) ŁAWICKI ANDRZEJ, PAWLAK DARIUSZ, ŁAWICKA EWA, PAWLAK GRAŻYNA P.H.U. ANDAR SPÓŁKA CYWILNA, Szubin, PL.

(540)



Kolor znaku: czarny, biały, niebieski

(531) 26.2.1, 27.5.1, 29.1.13

(510), (511) **12** rowery, części i akcesoria rowerowe z klasy 12, **35** usługi w zakresie prowadzenia sprzedaży rowerów oraz części i akcesoriów rowerowych, **37** usługi związane z naprawą, przeglądem, remontem oraz montażem rowerów oraz części i akcesoriów rowerowych.(111) **248127** (220) 2011 03 22 (210) 383030

(151) 2012 07 12 (441) 2011 07 04

(732) PRZEDSZKOLA POMARAŃCZOWA CIUCHCIA A. SŁAWEK, J. WAWER SPÓŁKA JAWNA, Warszawa, PL.

(540) pomarańczowe przedszkola

(510), (511) **35** doradztwo w sprawie prowadzenia działalności gospodarczej, reklama, dystrybucja materiałów reklamowych, rozpowszechnianie ogłoszeń reklamowych, **41** edukacja, nauczanie, nauczanie języków obcych, organizowanie szkoleń, wyjazdów wakacyjnych, obozów, pokazów kulturalnych i naukowych, imprez kulturalnych, świetlice, kluby, domy kultury prowadzące pozaszkolne formy kształcenia, edukacyjne usługi przedszkola, usługi wydawnicze, usługi prowadzenia przedszkoli, **43** usługi świadczone w restauracjach, stołówkach, **45** opieka nad dziećmi.(111) **248128** (220) 2011 03 23 (210) 383033

(151) 2012 07 12 (441) 2011 07 04

(732) PRZEDSIĘBIORSTWO PRODUKCJI FARMACEUTYCZNEJ HASCO-LEK SPÓŁKA AKCYJNA, Wrocław, PL.

(540) ACTI-trin smakuje jak cola

(510), (511) **05** produkty farmaceutyczne, preparaty chemiczne do celów farmaceutycznych, preparaty chemiczno-farmaceutyczne, czopki, preparaty farmaceutyczne, kapsułki do celów farmaceutycznych, kapsułki na lekarstwa, kapsułki z opłatków farmaceutycznych,

kwasy do celów farmaceutycznych, lekarstwa do picia, leki dla ludzi, maści do celów farmaceutycznych, syropy, produkty farmaceutyczne stosowane w przeziębieniach, produkty farmaceutyczne stosowane w leczeniu stanów zapalnych górnych dróg oddechowych, produkty farmaceutyczne do leczenia grypy, produkty farmaceutyczne stosowane w infekcjach górnych dróg oddechowych, preparaty farmaceutyczne stosowane w przeziębieniach, preparaty farmaceutyczne stosowane w leczeniu stanów zapalnych górnych dróg oddechowych, preparaty farmaceutyczne do leczenia grypy, preparaty farmaceutyczne stosowane w infekcjach górnych dróg oddechowych, kapsułki stosowane w przeziębieniach, kapsułki stosowane w leczeniu stanów zapalnych górnych dróg oddechowych, kapsułki do leczenia grypy, kapsułki stosowane w infekcjach górnych dróg oddechowych, lekarstwa do picia stosowane w przeziębieniach, lekarstwa do picia stosowane w leczeniu stanów zapalnych górnych dróg oddechowych, lekarstwa do picia do leczenia grypy, lekarstwa do picia stosowane w infekcjach górnych dróg oddechowych, leki dla ludzi stosowane w przeziębieniach, leki dla ludzi stosowane w leczeniu stanów zapalnych górnych dróg oddechowych, leki dla ludzi do leczenia grypy, leki dla ludzi stosowane w infekcjach górnych dróg oddechowych, syropy stosowane w przeziębieniach, syropy stosowane w leczeniu stanów zapalnych górnych dróg oddechowych, syropy do leczenia grypy, syropy stosowane w infekcjach górnych dróg oddechowych, **35** usługi w zakresie reklamy: reklamy telewizyjnej, reklamy z wykorzystaniem Internetu; reklamy multimedialnej; reklamy prasowej; usługi badania rynku; sprzedaż detaliczna i hurtowa: leków dla ludzi, produktów farmaceutycznych, dietetycznych i kosmetycznych, **44** usługi w zakresie ochrony zdrowia dorosłych i dzieci, opieki zdrowotnej i odżywiania; odżywiania dzieci, usługi medyczne w zakresie diagnostyki i terapii u dorosłych i dzieci; porady w zakresie farmakologii, porady w zakresie kosmetyki, kosmetyki i dermatologii estetycznej dorosłych i dzieci; usługi medyczne stacjonarne i objazdowe.

(111) **248129** (220) 2011 03 23 (210) 383044

(151) 2012 06 13 (441) 2011 07 04

(732) BERENT DAGMARA AUREA GARDEN, Toruń, PL.

(540)



Kolor znaku: zielony, szary, jasnozielony

(531) 5.3.11, 5.3.14, 27.5.1, 29.1.13

(510), (511) **44** usługi w zakresie ogrodnictwa, projektowanie krajobrazowe, ogrodnictwo krajobrazowe.(111) **248130** (220) 2011 03 24 (210) 383101

(151) 2012 06 27 (441) 2011 07 04

(732) LIPIŃSKI DARIUSZ DIALEKS-TRADING, Pruszków, PL.

(540)



Kolor znaku: granatowy, biały

(531) 17.2.1, 17.2.4, 17.2.25, 27.5.1, 29.1.12

(510), (511) **08** tarcze ściernie diamentowe, przyrządy ręczne do ściernia, narzędzia do ściernia.(111) **248131** (220) 2011 03 30 (210) 383383

(151) 2012 06 28 (441) 2011 07 04

(732) PAJĄK IRENEUSZ IKOMEBLE, Kalwaria Zebrzydowska, PL.

(540)



Kolor znaku: czerwony, biały, czarny, szary

(531) 12.1.1, 12.1.9, 26.1.1, 27.5.1, 29.1.14

(510), (511) **18** wykończenia i dekoracje ze skóry do mebli, **20** meble-krzesła, fotele, łóżka, kanapy, sofy, stoły, szafki.

(111) **248132** (220) 2011 03 31 (210) 383452
 (151) 2012 05 29 (441) 2011 07 04
 (732) AMBER PROJECT SPÓŁKA Z OGRANICZONĄ
 ODPOWIEDZIALNOŚCIĄ, Warszawa, PL.
 (540)



(531) 26.11.3, 26.11.12, 27.5.1
 (510), (511) **35** analizy rynkowe, audyt, badania marketingowe, badania w dziedzinie działalności gospodarczej, doradztwo specjalistyczne w sprawach działalności gospodarczej, doradztwo w zarządzaniu działalnością gospodarczą, ekspertyzy w zakresie wydolności przedsiębiorstw, obróbka tekstów, pomoc przy zarządzaniu przedsiębiorstwami przemysłowymi lub handlowymi, zarobkowe zarządzanie w zakresie koncesjonowania dóbr i usług na rzecz osób trzecich, zarządzanie w ramach prowadzonej działalności gospodarczej w zakresie udzielania licencji na towary i usługi na rzecz osób trzecich, **36** analizy finansowe, doradztwo w sprawach finansowych, ekspertyzy dla celów fiskalnych, informacje finansowe, usługi powiernicze, zarządzanie majątkiem, **42** prace badawczo-rozwojowe dla osób trzecich, **45** badania prawne, doradztwo w zakresie własności intelektualnej, mediacje, usługi nadzoru w dziedzinie własności intelektualnej, zarządzanie prawami autorskimi, usługi pomocy w sprawach spornych.

(111) **248133** (220) 2011 04 06 (210) 383754
 (151) 2012 06 29 (441) 2011 07 18
 (732) MODERN PHARMACIA SPÓŁKA Z OGRANICZONĄ
 ODPOWIEDZIALNOŚCIĄ, Łomianki, PL.
 (540)

mozzie

Kolor znaku: niebieski
 (531) 27.5.1, 29.1.4
 (510), (511) **05** produkty farmaceutyczne, preparaty weterynaryjne, suplementy diety do celów leczniczych, testy do diagnostyki chorób zwierząt, szczególnie psów i kotów, preparaty do mycia zwierząt, **31** karma dla zwierząt domowych, **44** usługi weterynaryjne, usługi w zakresie higieny i urody dla zwierząt, diagnostyka chorób zwierząt, w szczególności chorób wirusowych.

(111) **248134** (220) 2011 04 08 (210) 383852
 (151) 2012 07 27 (441) 2011 07 18
 (732) AMW NAWROT SPÓŁKA JAWNA, Pyrzowice, PL.
 (540)



Kolor znaku: niebieski, biały, czarny
 (531) 2.9.4, 26.4.1, 26.4.16, 26.11.12, 27.5.1, 29.1.13
 (510), (511) **20** materace; podkładki pod materace; oparcia pod materace; niepokowane materace wypełnione pierzem; poduszki; jaśki; pościel (bez bielizny pościelowej); śpiwory kempingowe; sienniki; wałki; zagłówek; beciki z pierza puchu i bawełny; poduszki tapicerskie, **24** koce; kołderki; kołdry; kołdry pikowane; narzutki na łóżka; bielizna

pościelowa; zasłony; kapy na łóżka; kapy; kołderki do przykrywania nóg; moskitiery na łóżka; narzutki na łóżka; obrusy; pledy podróżne; pokrowce na poduszki; poduszki na poduszki; prześcieradła; tekstyl-na bielizna stołowa; poszwy zastępujące prześcieradła; firany; zasłony z surowców włókienniczych lub tworzyw sztucznych, **40** uszlachetnianie pierza i puchu; gręplowanie wełny; pikowanie tkanin.

(111) **248135** (220) 2011 04 11 (210) 383859
 (151) 2012 07 10 (441) 2011 07 18
 (732) SZYMURA KAZIMIERZ LUDWIK SZYMURA BRONISŁAWA
 MARIA GRUPA EXLAK SPÓŁKA CYWILNA, Sośnicowice, PL.
 (540)



Kolor znaku: ciemnoszary, czerwony, jasnoszary, czarny
 (531) 26.4.12, 27.5.1, 29.1.13
 (510), (511) **01** szpachlówki samochodowe służące do naprawy karoserii, **02** farby i lakiery samochodowe, środki antykorozyjne, utwardzacze, rozcieńczalniki, żywice, rozpuszczalniki, powłoki zabezpieczające podwozia samochodowe, farby i lakiery do zabezpieczeń antykorozyjnych.

(111) **248136** (220) 2011 04 11 (210) 383860
 (151) 2012 07 05 (441) 2011 07 18
 (732) AL-LAND SPÓŁKA Z OGRANICZONĄ ODPOWIEDZIALNOŚCIĄ,
 Wrocław, PL.
 (540) ARS VINI

(510), (511) **35** usługi sprzedaży w hurtowniach i punktach wyspecjalizowanych, w tym usługi sprzedaży wysyłkowej i za pośrednictwem Internetu artykułów z branży winiarskiej, spirytusowej i alkoholowej; usługi pośrednictwa handlowego na rzecz firm krajowych i zagranicznych w branży winiarskiej, spirytusowej i alkoholowej; organizacja i obsługa wystaw i targów w celach handlowych i reklamowych branży winiarskiej, spirytusowej i alkoholowej; usługi promocyjno-marketingowe oraz publikacja i rozprowadzanie materiałów reklamowych w zakresie branży winiarskiej, spirytusowej i alkoholowej; usługi w zakresie tworzenia sieci dystrybucji artykułów z branży winiarskiej, spirytusowej i alkoholowej.

(111) **248137** (220) 2011 04 11 (210) 383866
 (151) 2012 07 05 (441) 2011 07 18
 (732) POLMOSTRÓW SPÓŁKA Z OGRANICZONĄ
 ODPOWIEDZIALNOŚCIĄ, Wysocko Wielkie, PL.
 (540) polmo

(510), (511) **07** tłumiki do silników, tłumiki wydechu do silników, wydechowe rury rozgałęźne do silników, **12** pojazdy lądowe, części zamienne do pojazdów lądowych zawarte w tej klasie.

(111) **248138** (220) 2011 04 11 (210) 383867
 (151) 2012 07 05 (441) 2011 07 18
 (732) JZO SPÓŁKA Z OGRANICZONĄ ODPOWIEDZIALNOŚCIĄ,
 Jelenia Góra, PL.
 (540) Ideal Max
 (510), (511) **09** soczewki [szkła] optyczne.

(111) **248139** (220) 2011 04 11 (210) 383868
 (151) 2012 07 10 (441) 2011 07 18
 (732) SZYMURA KAZIMIERZ LUDWIK, SZYMURA BRONISŁAWA
 MARIA GRUPA EXLAK SPÓŁKA CYWILNA, Sośnicowice, PL.
 (540)



Kolor znaku: czarny, biały, szary, ciemnoniebieski
 (531) 26.4.2, 26.11.3, 27.5.1, 29.1.14

(510), (511) **01** szpachlówki samochodowe służące do naprawy karoserii, **02** farby i lakiery samochodowe, środki antykorozyjne, utwardzacze, rozcieńczalniki, żywice, rozpuszczalniki, powłoki zabezpieczające podwozia samochodowe, farby i lakiery do zabezpieczeń antykorozyjnych.

(111) **248140** (220) 2011 04 11 (210) 383869
 (151) 2012 07 05 (441) 2011 07 18
 (732) SZYMURA KAZIMIERZ LUDWIK SZYMURA BRONISŁAWA
 MARIA GRUPA EXLAK SPÓŁKA CYWILNA, Sońnicowice, PL.
 (540)



Kolor znaku: jasnoniebieski, ciemnoniebieski, zielony, czerwony, biały

(531) 26.1.2, 26.4.2, 27.5.1, 29.1.14

(510), (511) **35** usługi sprzedaży w hurtowniach i punktach wyspecjalizowanych, w tym usługi sprzedaży za pośrednictwem Internetu następujących towarów: chemia samochodowa, farby i lakiery samochodowe, środki antykorozyjne, utwardzacze, rozcieńczalniki, żywice i szpachle samochodowe, kity szpachlowe, rozpuszczalniki, powłoki zabezpieczające podwozia samochodowe, farby i lakiery do zabezpieczeń antykorozyjnych, kosmetyki samochodowe, profesjonalne środki myjące i czyszczące, pasty do mycia rąk, czyściwa celulozowe, ręczniki jednorazowe, środki chemiczne dla myjni samochodowych.

(111) **248141** (220) 2011 02 23 (210) 381735
 (151) 2012 06 05 (441) 2011 06 06
 (732) WAWEL SPÓŁKA AKCYJNA, Kraków, PL.
 (540)



Kolor znaku: czarny, żółty, zielony, brązowy, szary
 (531) 5.7.12, 25.1.15, 27.5.1, 29.1.15

(510), (511) **30** wyroby cukiernicze, batony, bombonierki, cukierki, cukierki czekoladowe, czekolada, wyroby z kakao, wyroby czekoladowe, wyroby czekoladowe na bazie orzeszków słodczy, galaretki, wafle, **35** sprzedaż wyrobów cukierniczych, batonów, bombonierek, cukierków, cukierków czekoladowych, czekolady, wyrobów z kakao, wyrobów czekoladowych, wyrobów czekoladowych na bazie orzeszków, słodczy, galaretek, wafli w sklepach, hurtowniach oraz za pośrednictwem Internetu (sprzedaż on-line); sprzedaż wysyłkowa powyższych towarów, usługi w zakresie promocji towarów, marketing, reklama, reklama internetowa, rozpowszechnianie materiałów reklamowych promujących powyższe towary, organizowanie i współudział w targach, wystawach i pokazach w celach handlowych lub reklamowych.

(111) **248142** (220) 2011 02 23 (210) 381737
 (151) 2012 06 05 (441) 2011 06 06
 (732) WAWEL SPÓŁKA AKCYJNA, Kraków, PL.
 (540)



Kolor znaku: czarny, czerwony, biały, szary, zielony
 (531) 5.7.16, 25.1.15, 27.5.1, 29.1.15

(510), (511) **30** wyroby cukiernicze, batony, bombonierki, cukierki, cukierki czekoladowe, czekolada, wyroby z kakao, wyroby czekoladowe, wyroby czekoladowe na bazie orzeszków słodczy, galaretki, wafle, **35** sprzedaż wyrobów cukierniczych, batonów, bombonierek, cukierków, cukierków czekoladowych, czekolady, wyrobów z kakao, wyrobów czekoladowych, wyrobów czekoladowych na bazie orzeszków, słodczy, galaretek, wafli w sklepach, hurtowniach oraz za pośrednictwem Internetu (sprzedaż on-line); sprzedaż wysyłkowa powyższych towarów, usługi w zakresie promocji towarów, marketing, reklama, reklama internetowa, rozpowszechnianie materiałów reklamowych promujących powyższe towary, organizowanie i współudział w targach, wystawach i pokazach w celach handlowych lub reklamowych.

(111) **248143** (220) 2011 02 23 (210) 381738
 (151) 2012 06 05 (441) 2011 06 06
 (732) WAWEL SPÓŁKA AKCYJNA, Kraków, PL.
 (540) Wawelskie Skarby

(510), (511) **30** wyroby cukiernicze, batony, bombonierki, cukierki, cukierki czekoladowe, czekolada, wyroby z kakao, wyroby czekoladowe, wyroby czekoladowe na bazie orzeszków słodczy, galaretki, wafle, **35** sprzedaż wyrobów cukierniczych, batonów, bombonierek, cukierków, cukierków czekoladowych, czekolady, wyrobów z kakao, wyrobów czekoladowych, wyrobów czekoladowych na bazie orzeszków, słodczy, galaretek, wafli w sklepach, hurtowniach oraz za pośrednictwem Internetu (sprzedaż on-line); sprzedaż wysyłkowa powyższych towarów, usługi w zakresie promocji towarów, marketing, reklama, reklama internetowa, rozpowszechnianie materiałów reklamowych promujących powyższe towary, organizowanie i współudział w targach, wystawach i pokazach w celach handlowych lub reklamowych.

(111) **248144** (220) 2011 02 23 (210) 381792
 (151) 2012 07 02 (441) 2011 06 06
 (732) MENDERSKI JANUSZ F.H.U. ADIKBAL, Kalisz, PL.
 (540) adikbal

(510), (511) **04** gaz, paliwo gazowe, gaz do napełniania balonów, gaz w pojemnikach do napełniania balonów, gaz w pojemnikach do wielokrotnego napełniania balonów, mieszanki gazowe z udziałem helu, mieszanki gazowe z udziałem wodoru, **16** papier, karton, wyroby z tych materiałów, folie z tworzyw sztucznych do pakowania, torby do pakowania z papieru, chorągiewki papierowe, chorągiewki papierowe z nadrukami reklamowymi, sztandary papierowe, girlandy papierowe, kartonowe, foliowe, wiatraczki kartonowe, foliowe, papierowo-foliowe, daszki kartonowe reklamowe, czapeczki kartonowe reklamowe, obrusy papierowe, kubeczki papierowe, talerzyki papierowe, sztyldy z papieru lub z tektury, tablice i arkusze ogłoszeniowe z papieru lub z tektury, materiały piśmienne, artykuły biurowe, wyroby papiernicze, przybory do pisania, albumy, afisze, plakaty, druki, fotografie, kalendarze, katalogi, koperty, kartki, karty pocztowe, pocztówki, nalepki, nalepki reklamowe, emblematy, wizytówki, teczki papierowe, **28** balony gumowe, balony foliowe, balony do zabawy, balony do gry, balony jako reklama, zabawki dmuchane, pluszowe zabawki jako gadzety reklamowe, gry i zabawki, ozdoby choinkowe, maski karnawałowe, kotyliony, karty do gry.

(111) **248145** (220) 2011 02 24 (210) 381805
 (151) 2012 05 24 (441) 2011 06 06
 (732) BIES JAROSŁAW, BIES MATEUSZ, BIES MARTA P.P.H. BIES
 SPÓŁKA CYWILNA, Piszowice, PL.
 (540)



Kolor znaku: zielony, żółty, niebieski

(531) 1.3.1, 27.5.1, 29.1.13

(510), (511) **29** kwaszona kapusta, kwaszona kapusta z dodatkiem grzybów, warzyw i przypraw, surówki na bazie kwaszonej kapusty.

(111) **248146** (220) 2011 02 24 (210) 381806
 (151) 2012 05 24 (441) 2011 06 06
 (732) BIES JAROSŁAW, BIES MATEUSZ, BIES MARTA P.P.H. BIES
 SPÓŁKA CYWILNA, Piszowice, PL.

(540)



Kolor znaku: niebieski, żółty

(531) 1.3.1, 27.5.1, 29.1.12

(510), (511) **29** kwaszone ogórki i korniszony, kwaszone ogórki doprawiane chrzanem i czosnkiem, surówki na bazie kwaszonych ogórków.(111) **248147** (220) 2011 03 01 (210) 382035

(151) 2012 07 27 (441) 2011 06 06

(732) American Express Marketing & Development Corp., New York, US.

(540) IP ZONE

(510), (511) **35** reklama; uaktualnianie materiałów reklamowych; wynajem powierzchni reklamowych; wycena działalności przedsiębiorstw; profesjonalne doradztwo w zakresie działalności gospodarczej; informacja o działalności gospodarczej; prowadzenie badań i poszukiwań w zakresie działalności gospodarczej; doradztwo w zakresie organizacji i zarządzania działalnością gospodarczą; pomoc w zarządzaniu przedsiębiorstwami; badania przedsiębiorstw; komercyjne zarządzanie przemieszczeniem oraz licencjonowaniem aktywów i praw innych podmiotów; prezentacja aktywów w środkach przekazu w celu komercjalizacji; kompilacja informacji w komputerowych bazach danych; systematyzacja informacji w komputerowych bazach danych; wyszukiwanie danych w plikach komputerowych dla innych podmiotów; komputerowe zarządzanie plikami; usługi doradcze dla zarządzania działalnością gospodarczą; badania marketingowe; analizy rynku; reklama za pośrednictwem sieci komputerowej; promocja sprzedaży dla innych podmiotów; wykonywanie zestawień statystycznych; usługi doradcze w formie help desk; organizowanie współpracy przedsiębiorstw; planowanie strategiczne działalności gospodarczej; usługi informacyjne o działalności gospodarczej poprzez systemy komputerowe; zarządzanie projektami w zakresie działalności gospodarczej; opracowywanie i dostarczanie informacji handlowych, **36** analizy finansowe; doradztwo w sprawach finansowych; informacje finansowe; usługi oceny i wyceny finansowej; pomoc przy wynajmowaniu pomieszczeń biurowych, **41** usługi wyższych uczelni; organizowanie i prowadzenie kolokwium, seminariów, sympozjów oraz warsztatów; usługi edukacyjne; dostarczanie publikacji elektronicznych poprzez Internet; publikacje tekstów innych niż teksty reklamowe; nauczanie, **42** doradztwo w zakresie oprogramowania komputerowego; konserwacja oprogramowania komputerowego; uaktualnianie oprogramowania komputerowego; konwersja danych lub dokumentów na formę elektroniczną; hosting baz danych oraz tworzenie i utrzymywanie stron internetowych dla osób trzecich; hosting narzędzi internetowych do prowadzenia dyskusji interaktywnych; hosting danych w formie elektronicznej, plików oraz informacji; opracowywanie i dostarczanie wyszukiwarek internetowych, **45** doradztwo prawne; usługi prawne.

(111) **248148** (220) 2011 03 02 (210) 382064

(151) 2012 05 25 (441) 2011 06 06

(732) EUROHANSA SPÓŁKA Z OGRANICZONĄ ODPOWIEDZIALNOŚCIĄ, Toruń, PL.

(540)



Kolor znaku: zielony, jasnozielony, ciemnozielony, żółty, beżowy, czerwony, czarny

(531) 26.13.25, 27.5.1, 29.1.15

(510), (511) **30** produkty spożywcze na bazie wyrobów zbożowych, ryżu, orzeszków arachidowych, przypraw, dodatków warzywnych, dodatków owocowych, batony, przekąski, ciastka i ciasteczka do celów spożywczych.(111) **248149** (220) 2011 03 02 (210) 382075

(151) 2012 05 28 (441) 2011 06 06

(732) OPTIMUM MARK SPÓŁKA Z OGRANICZONĄ ODPOWIEDZIALNOŚCIĄ, Warszawa, PL.

(540)



Kolor znaku: biały, szary, niebieski, czerwony

(531) 26.4.1, 26.4.2, 27.5.1, 29.1.14

(510), (511) **03** kosmetyki dla mężczyzn.(111) **248150** (220) 2011 03 02 (210) 382076

(151) 2012 05 28 (441) 2011 06 06

(732) OPTIMUM MARK SPÓŁKA Z OGRANICZONĄ ODPOWIEDZIALNOŚCIĄ, Warszawa, PL.

(540)



Kolor znaku: czerwony, zielony

(531) 27.5.1, 29.1.12

(510), (511) **30** ciastka, ciasta, wyroby piekarnicze.(111) **248151** (220) 2011 03 03 (210) 382114

(151) 2012 05 31 (441) 2011 06 06

(732) GODLEWSKA CECYLIA GODEX, Marki, PL.

(540) Godex

(510), (511) **03** preparaty w postaci proszków i płynów do mycia wnętrza, sanitariatów, naczyń, urządzeń, przedmiotów ze srebra, chromu, porcelany.(111) **248152** (220) 2011 03 04 (210) 382160

(151) 2012 05 31 (441) 2011 06 06

(732) ZIELONA BUDKA (MIELEC) SPÓŁKA Z OGRANICZONĄ ODPOWIEDZIALNOŚCIĄ, Mielec, PL.

(540)



Kolor znaku: biały, żółty, złoty, kremowy, niebieski, różowy, pomarańczowy, czerwony, fioletowy, jasnozielony, ciemnozielony, brązowy, czarny

(531) 5.5.20, 5.11.13, 6.7.25, 11.3.1, 25.1.15, 26.1.1, 26.1.2, 26.1.18, 27.5.1, 29.1.15

(510), (511) **30** wyroby cukiernicze i słodczyce, mrożone wyroby cukiernicze i słodczyce; lody, lody mleczne, lody sokowe, lody śmietankowe, lody wodne; desery lodowe, rolady lodowe, torty lodowe; sorbety, sorbety lodowe; lody, desery lodowe, sorbety lodowe z dodatkami kawałków owoców, bakalii, galaretek owocowych, ciastek, sosów; lody w proszku, preparaty do sporządzania lodów, środki wiążące do produkcji lodów; sosy do lodów i deserów; wafle do lodów, ozdoby jadalne do lodów i deserów.(111) **248153** (220) 2011 03 04 (210) 382165

(151) 2012 05 31 (441) 2011 06 06

(732) WASILEWSKI JAROSŁAW, Warszawa, PL.

(540) FUNIVERSITY

(510), (511) **16** materiały dydaktyczne i pomoce naukowe, **28** zabawki naukowe, zabawki, **41** usługi edukacyjne, warsztaty i pokazy naukowe dla dzieci.

(111) **248154** (220) 2011 03 04 (210) 382205
 (151) 2012 05 30 (441) 2011 06 06
 (732) OPTIMUM MARK SPÓŁKA Z OGRANICZONĄ
 ODPOWIEDZIALNOŚCIĄ, Warszawa, PL.
 (540)



Kolor znaku: niebieski, żółty, zielony, biały
 (531) 5.3.6, 27.5.1, 29.1.14
 (510), (511) **29** mleko, wyroby z mleka.

(111) **248155** (220) 2011 03 05 (210) 382224
 (151) 2012 05 25 (441) 2011 06 06
 (732) AGROS NOVA BRANDS SPÓŁKA Z OGRANICZONĄ
 ODPOWIEDZIALNOŚCIĄ, Warszawa, PL.
 (540)



Kolor znaku: czerwony, żółty
 (531) 26.4.2, 27.5.1, 29.1.12
 (510), (511) **32** piwo i napoje niskoalkoholowe; napoje bezalkoholowe; soki, nektary i napoje owocowe, wieloowocowe, warzywne oraz warzywno-owocowe; przecierowe soki i napoje owocowe, warzywne oraz warzywno-owocowe; soki i napoje, w tym przecierowe, owocowe, warzywne oraz warzywno-owocowe z dodatkiem mikro-i/iub makroelementów i/lub witamin; soki wysokosłodzone; wody mineralne i smakowe; napoje musujące; napoje izotoniczne i energetyczne; produkty do wytwarzania napojów; wyciągi, esencje, koncentraty, zaprawy i syropy; napoje instant zawarte w tej klasie; proszki i pastylki do otrzymywania napojów musujących.

(111) **248156** (220) 2011 04 15 (210) 382321
 (151) 2012 06 20 (441) 2011 07 18
 (732) HYDROPOOL SPÓŁKA Z OGRANICZONĄ
 ODPOWIEDZIALNOŚCIĄ, Warszawa, PL.
 (540) MEADOW

(510), (511) **44** usługi medyczne, usługi weterynaryjne, usługi w zakresie higieny i urody dla ludzi i zwierząt, usługi związane z rolnictwem, ogrodnictwem i leśnictwem, aromaterapia, łaźnie publiczne, łaźnie tureckie, manicure, masaż, salony piękności, usługi sanatoriów, usługi kuracji uzdrowiskowych, usługi w zakresie korzystania z sauny, usługi w zakresie korzystania z solarium, usługi mikrodermabrazji, część w/w usług z wykorzystaniem: minibaseny SPA, swim SPA, HydroCover, wieża kosmetyczna, modułowa grota solna, słoneczna łąka, fotele kosmetyczne, łózka do masażu, kapsuły kosmetyczne; urządzenia kosmetyczne do ciała, urządzenia kosmetyczne do twarzy, urządzenia kosmetyczne do fotoepilacji (lasery kosmetyczne), Vichy Shower, Sun Shower.

(111) **248157** (220) 2011 03 09 (210) 382390
 (151) 2012 07 05 (441) 2011 06 20
 (732) Piechocki Jakub PRZEDSIĘBIORSTWO USŁUG FINANSOWYCH
 DOLZ-FINANCE, Bydgoszcz, PL.
 (540)



Kolor znaku: niebieski, czerwony
 (531) 3.11.7, 27.5.1, 29.1.12
 (510), (511) **36** usługi w zakresie udzielania kredytów, usługi w zakresie udzielania pożyczek.

(111) **248158** (220) 2011 03 09 (210) 382392
 (151) 2012 07 05 (441) 2011 06 20
 (732) BUDOKRUSZ SPÓŁKA Z OGRANICZONĄ
 ODPOWIEDZIALNOŚCIĄ, Odrano Wola, PL.
 (540) CORTINA

(510), (511) **19** beton towarowy, betony uszlachetnione, szlichty, zaprawy murarskie, piasek budowlany, żwir, kruszywa budowlane, gotowe elementy betonowe: bloczki budowlane, pustaki, kręgi betonowe, przepusty betonowe, elementy stropowe, płyty konstrukcyjne betonowe, belki betonowe, elementy ogrodzeniowe, drogowe bariery betonowe, słupy betonowe, ogłoszeniowe słupy betonowe, kostka brukowa, krawężniki, obrzeża, betonowa galanteria ogrodowa: figurki, konstrukcje altan, ławki betonowe, pojemniki betonowe, zbiorniki betonowe.

(111) **248159** (220) 2011 03 09 (210) 382393
 (151) 2012 07 05 (441) 2011 06 20
 (732) BUDOKRUSZ SPÓŁKA Z OGRANICZONĄ
 ODPOWIEDZIALNOŚCIĄ, Odrano Wola, PL.
 (540) COLORATTO

(510), (511) **19** beton towarowy, betony uszlachetnione, szlichty, zaprawy murarskie, piasek budowlany, żwir, kruszywa budowlane, gotowe elementy betonowe: bloczki budowlane, pustaki, kręgi betonowe, przepusty betonowe, elementy stropowe, płyty konstrukcyjne betonowe, belki betonowe, elementy ogrodzeniowe, drogowe bariery betonowe, słupy betonowe, ogłoszeniowe słupy betonowe, kostka brukowa, krawężniki, obrzeża, betonowa galanteria ogrodowa: figurki, konstrukcje altan, ławki betonowe, pojemniki betonowe, zbiorniki betonowe.

(111) **248160** (220) 2011 03 09 (210) 382394
 (151) 2012 07 05 (441) 2011 06 20
 (732) BUDOKRUSZ SPÓŁKA Z OGRANICZONĄ
 ODPOWIEDZIALNOŚCIĄ, Odrano Wola, PL.
 (540) LAPPARE

(510), (511) **19** beton towarowy, betony uszlachetnione, szlichty, zaprawy murarskie, piasek budowlany, żwir, kruszywa budowlane, gotowe elementy betonowe: bloczki budowlane, pustaki, kręgi betonowe, przepusty betonowe, elementy stropowe, płyty konstrukcyjne betonowe, belki betonowe, elementy ogrodzeniowe» drogowe bariery betonowe, słupy betonowe, ogłoszeniowe słupy betonowe, kostka brukowa, krawężniki, obrzeża, betonowa galanteria ogrodowa: figurki, konstrukcje altan, ławki betonowe, pojemniki betonowe, zbiorniki betonowe.

(111) **248161** (220) 2011 02 16 (210) 381410
 (151) 2012 07 04 (441) 2011 05 23
 (732) PRZEDSZKOLE NR 91 ZACZAROWANY OGRÓD,
 Warszawa, PL.
 (540)



Kolor znaku: biały, żółty, zielony, czerwony, czarny
 (531) 3.13.1, 3.13.2, 3.13.9, 5.5.19, 27.5.1, 29.1.15
 (510), (511) **41** nauczanie w przedszkolach, prowadzenie przedszkoli.

(111) **248162** (220) 2011 02 16 (210) 381415
 (151) 2012 07 04 (441) 2011 05 23
 (732) KWIATEK BARTOSZ MOBILNEOPONY.PL, Bydgoszcz, PL.

(540)



Kolor znaku: pomarańczowy, czarny, szary, biały
(531) 18.1.21, 27.5.1, 29.1.14

(510), (511) **12** części składowe do samochodów, opony samochodów, **35** usługi sprzedaży krajowej i zagranicznej na rzecz osób trzecich pojazdów, części składowych do pojazdów, akcesoriów samochodowych i ogumienia, **37** usługi naprawy samochodów, naprawy i konserwacji samochodów, usługi naprawy i wymiany opon.

(111) **248163** (220) 2011 02 16 (210) 381420
(151) 2012 07 04 (441) 2011 05 23
(732) KUCHARSKI JAROSŁAW METIGO, Wrocław, PL.
(540)

ALUBERG

(531) 27.5.1

(510), (511) **06** antresole metalowe, bariery ochronne metalowe, bariery bezpieczeństwa na drogach metalowe, balkony metalowe, balustrady metalowe, drabiny metalowe, części składowe drabin i rusztowań metalowe, rusztowania metalowe, estrady metalowe, konstrukcje metalowe przenośne, kobyłki metalowe, kosze metalowe, kosze do wózków samojezdnych metalowe, kółka metalowe do rusztowań i drabin, materiały konstrukcyjne metalowe, palety transportowe metalowe, palety załadunkowe metalowe, przegrody metalowe, kratownice metalowe, płyty konstrukcyjne metalowe, platformy metalowe, platformy podnoszone metalowe, podesty metalowe, podłogi metalowe, pomosty metalowe, pojemniki metalowe, poręcze metalowe, progi metalowe, rampy przeładunkowe metalowe, regały metalowe, rusztowania metalowe, rusztowania samojezdne metalowe, schody metalowe, stopnie metalowe, schody pokładowe dla pasażerów ruchome metalowe, słupy na afisze metalowe, szkielety ramowe dla budownictwa metalowe, skrzynie metalowe, podpory metalowe, stoły warsztatowe metalowe, pomosty prefabrykowane metalowe, zydle metalowe, zawiesia do przenoszenia ładunków metalowe, **37** instalowanie konstrukcji metalowych, montaż rusztowań, usługi budowlane i remontowe w zakresie konstrukcji metalowych, wynajem rusztowań, wynajem drabin.

(111) **248164** (220) 2011 02 16 (210) 381434
(151) 2012 07 04 (441) 2011 05 23
(732) ANNUSEWICZ BARTŁOMIEJ HOME ESTATE, Warszawa, PL.
(540)



Kolor znaku: niebieski, czarny

(531) 26.11.3, 26.13.25, 27.5.1, 29.1.12

(510), (511) **39** usługi przeprowadzek, usługi rezerwacji transportu, zwiedzanie turystyczne, usługi transportowania mebli, **43** usługi rezerwacji kwater na pobyt czasowy.

(111) **248165** (220) 2011 02 17 (210) 381486
(151) 2012 06 15 (441) 2011 05 23
(732) KOCHAŃSKI ZIĘBA RĄPAŁA I PARTNERZY SPÓŁKA JAWNA, Warszawa, PL.

(540)



Kolor znaku: czarny, niebieski, biały

(531) 24.17.25, 26.4.1, 26.4.4, 27.5.1, 29.1.13

(510), (511) **09** publikacje elektroniczne, programy komputerowe, **16** publikacje, materiały drukowane, książki, czasopisma, podręczniki, materiały dydaktyczne, szkoleniowe i instruktażowe (z wyjątkiem przyrządów), poradniki, raporty, foldery, informatory, almanachy, broszury, kalendarze, katalogi, **35** badania w dziedzinie działalności gospodarczej, doradztwo specjalistyczne w sprawach działalności gospodarczej, doradztwo w zakresie prowadzenia i zarządzania działalnością gospodarczą, pomoc w zarządzaniu przedsiębiorstwami przemysłowymi lub handlowymi, pomoc w prowadzeniu działalności gospodarczej, pozyskiwanie informacji o działalności gospodarczej, wywiad gospodarczy, analizy kosztów, analizy rynkowe, usługi w zakresie audytu i księgowości, przygotowywanie zeznań podatkowych, sporządzanie sprawozdań rachunkowych, wyceny handlowe, ekspertyzy w zakresie wydolności przedsiębiorstw, pozyskiwanie danych do komputerowych baz danych, sortowanie i systematyzacja danych w bazach komputerowych, wyszukiwanie w komputerowych bazach danych, **41** edukacja w zakresie problematyki prawnej, nauczanie w zakresie problematyki prawnej, usługi instruktażowe, organizowanie i prowadzenie konferencji, kongresów, szkoleń, seminariów, sympozjów i zjazdów, pisanie i publikowanie tekstów, innych niż reklamowe, książek, publikacje elektroniczne on-line książek i periodyków, usługi w zakresie tłumaczeń językowych, tłumaczenia, **42** elektroniczna konwersja danych lub programów, aktualizacja oprogramowania komputerowego, doradztwo w zakresie oprogramowania komputerowego, instalacje, konserwacja, powielanie, projektowanie, wypożyczanie oprogramowania komputerowego, **45** usługi prawnicze, doradztwo prawne, badania prawne, mediacje, usługi arbitrażowe, ekspertyz, opinii i analiz prawnych, doradztwo i nadzór w zakresie własności intelektualnej, pośrednictwo w obrocie i licencjonowanie własności intelektualnej, zarządzanie prawami autorskimi, wycena własności intelektualnej, usługi prawne w zakresie rejestrowania nazw domen, usługi prawne w zakresie licencjonowania programów komputerowych.

(111) **248166** (220) 2011 02 22 (210) 381638
(151) 2012 05 29 (441) 2011 06 06
(732) DEMARCZYK EWA, Kraków, PL.

(540) Ewa Demarczyk

(510), (511) **35** usługi agencji reklamowo-promocyjnej, profesjonalnego zarządzania działalnością kulturalno-artystyczną, agencji importowo-eksportowej, edycja tekstów i ogłoszeń, dystrybucja materiałów reklamowo-promocyjnych, **38** agencje informacyjne [aktualności], agencje informacyjne [wiadomości], agencje prasowe, emisja radiowa, emisja telewizyjna, informacja o telekomunikacji, usługi ogłoszeń elektronicznych [telekomunikacja], poczta elektroniczna, połączenie ze światową siecią komputerową za pośrednictwem telekomunikacji, agencje prasowe, transmisja programów radiowych, transmisja programów telewizyjnych, przekaz satelitarny, przesyłanie informacji, przesyłanie informacji tekstowej i obrazowej przy pomocy komputera, przydzielanie dostępu do światowej sieci komputerowej, telefonia komórkowa, połączenia telefoniczne, usługi telefoniczne, informacja o telekomunikacji, obsługa telekonferencji, przesyłanie telekopii, telewizja kablowa, transmisja programów telewizyjnych, usługi trasy połączeń i połączenia dla telekomunikacji, wypożyczanie telefonów, wypożyczanie urządzeń do przesyłania informacji, wypożyczanie urządzeń telekomunikacyjnych, **41** usługi w zakresie organizowania i obsługi imprez artystycznych i dyskotek, informacji o imprezach artystycznych, komponowania utworów muzycznych, organizowania i wykonywania koncertów, konkursów edukacyjnych i rozrywkowych, wypożyczania nagrań dźwiękowych, nagrywanie filmów, muzyki, usługi w zakresie organizowania spektakli i widowisk z dziedziny kultury i rozrywki, usługi impresariów, usługi rozrywki telewizyjnej i radiowej, usługi w zakresie organizowania rekreacji, wypoczynku, imprez sportowych, doradztwo muzyczne.

(111) **248167** (220) 2011 02 22 (210) 381695
 (151) 2012 06 01 (441) 2011 06 06
 (732) BISZKOWIECKA ANNA MEDIA PRESS, Katowice, PL.
 (540)



Kolor znaku: granatowy, pomarańczowy
 (531) 2.1.1, 13.1.17, 27.5.1, 29.1.12
 (510), (511) **35** usługi z zakresu promocji sprzedaży dla osób trzecich, badanie i monitorowanie rynku, badanie opinii publicznej, **41** organizowanie konkursów ekonomicznych połączonych z przyznawaniem wyróżnień w obszarze działalności handlowej obejmujące nagradzanie masowych produktów rynkowych.

(111) **248168** (220) 2011 02 22 (210) 381710
 (151) 2012 07 02 (441) 2011 06 06
 (732) ZIOMEK KRZYSZTOF, KONIARSKI JAROSŁAW ORANGEBLUE SPÓŁKA CYWILNA, Poznań, PL.
 (540) CUDACZEK
 (510), (511) **09** publikacje elektroniczne, **16** publikacje drukowane.

(111) **248169** (220) 2011 01 27 (210) 380582
 (151) 2012 06 14 (441) 2011 05 09
 (732) STUDIO PEYO S.A., Genewa, CH.
 (540) SMERFY

(510), (511) **03** środki wybielające i inne substancje stosowane w praniu, środki czyszczące, nablyszczające, szorujące, mydła, środki perfumeryjne, olejki eteryczne, kosmetyki, płyny do pielęgnacji włosów, środki do czyszczenia zębów, **09** urządzenia i przyrządy: naukowe, żeglarskie, geodezyjne, elektryczne, fotograficzne, kinematograficzne, optyczne, wagowe, pomiarowe, sygnalizacyjne, kontrolne, do ratowania życia, do celów dydaktycznych, urządzenia i przyrządy do przekazywania, przełączania, przekształcania, akumulowania, regulowania lub sterowania elektrycznością, urządzenia do nagrywania, transmisji lub reprodukcji dźwięku lub obrazu, magnetyczne nośniki danych, płyty z nagraniami, automaty sprzedające i mechanizmy do urządzeń uruchamianych przez wrzucenie monety lub żetonu, kasy sklepowe, maszyny liczące, komputery i sprzęt przetwarzający dane, urządzenia do gaszenia ognia, **14** metale szlachetne oraz ich stopy, towary wykonane z metali szlachetnych lub pokryte nimi, nie zawarte w innych klasach, biżuteria, kamienie szlachetne, zegary i przyrządy chronometryczne, **16** papier, tektura i wyroby z tych materiałów, me ujęte w innych klasach, druki, materiały introligatorskie, materiały fotograficzne, materiały piśmienne, kleje do materiałów piśmiennych lub do celów domowych, materiały dla artystów-malarzy, pędzle malarskie, maszyny do pisania i sprzęt biurowy (oprócz mebli), materiały szkoleniowe i instruktażowe (z wyjątkiem aparatów), materiały z tworzyw sztucznych do pakowania (nie objęte innymi klasami), czcionki i matryce drukarskie, **18** skóra i imitacje skóry, wyroby z tych materiałów, me ujęte w innych klasach, skóry zwierzęce, skóry surowe, bagażniki i torby podróżne: parasolki, parasole i laski, bicze, uprzęże i siodła, **21** przybory kuchenne i gospodarstwa domowego oraz pojemniki, grzebień i gąbki, pędzle (z wyjątkiem pędzli malarskich), materiały do wytwarzania pędzli, sprzęt do czyszczenia, wełna stalowa, nie przetworzone lub półprzetworzone szkło (z wyjątkiem szkła stosowanego w budownictwie), wyroby szklane, porcelanowe i fajansowe nie ujęte w innych klasach, **24** wyroby włókiennicze i tekstylia nie ujęte w innych klasach, przykrycia na stoły i łóżka, **25** odzież, obuwie, nakrycia głowy, **28** gry i zabawki, artykuły sportowe i gimnastyczne nie ujęte w innych klasach, ozdoby choinkowe, **29** mięso, ryby, drób, dziczyzna, ekstrakty mięsne, konserwowane, suszone i gotowane owoce i warzywa, galaretki, dżemy, kompoty, jaja, mleko i produkty mleczne, oleje jadalne i tłuszcze, **30** kawa, herbata, kakao, cukier, ryż, tapioka, sago, kawa nienaturalna, mąka i produkty zbożowe, chleb, wyroby cukiernicze i słodczyce, lody, miód, melasa, drożdże, proszek do pieczenia, sól, myszarda, ocet, sosy (przyprawowe), przyprawy, lód, **32** piwa, wody mineralne i gazowane oraz inne napoje bezalkoholowe: napoje owocowe i soki owocowe, syropy i inne produkty do produkcji napojów, **35** usługi

w zakresie reklamy i promocji różnych produktów i usług za pośrednictwem mediów komunikacji społecznej, jak również za pośrednictwem Internetu, tworzenie reklam i materiałów promocyjnych na wszystkich nośnikach danych i informacji, do używania w punktach sprzedaży i we wszystkich mediach komunikacji społecznej, włączając w to strony internetowe, promocja, w tym promocja sprzedaży, oraz usługi w zakresie public relations związane z różnymi towarami i usługami, świadczone poprzez wszystkie media komunikacji społecznej, w tym poprzez Internet, rozprowadzanie materiałów reklamowych, prospektów, nagród, prezentów i próbek, demonstracje towarów, reklama bezpośrednia, usługi marketingowe w zakresie różnych towarów i usług, za pośrednictwem wszystkich mediów komunikacji społecznej, w tym Internetu, studia, badania i analizy marketingowe, analizy reakcji konsumentów na reklamę, zarządzanie biznesem, administracja biznesowa, funkcje biurowe, pomoc i konsultacje w zakresie zakładania i zarządzania sklepami detalicznymi, grupowanie na rzecz osób trzecich różnych towarów, pozwalające nabywcy wygodnie je oglądać i kupować, usługi w zakresie informacji i doradztwa związanych z w/w, **41** nauczanie, organizacja szkoleń, rozrywka, działalność sportowa i kulturalna.

(111) **248170** (220) 2011 01 30 (210) 380642
 (151) 2012 05 31 (441) 2011 05 09
 (732) PRZEDSIĘBIORSTWO HEKTOR SPÓŁKA Z OGRANICZONĄ ODPOWIEDZIALNOŚCIĄ, Działoszyn, PL.
 (540)



Kolor znaku: zielony, niebieski, czerwony, jasnobrązowy, ciemnozielony
 (531) 5.9.15, 6.19.1, 6.19.9, 6.19.16, 7.1.8, 7.1.9, 25.1.1, 25.1.19, 26.1.2, 26.4.2, 27.5.1, 27.7.1, 29.1.15
 (510), (511) **29** ogórki konserwowe.

(111) **248171** (220) 2011 01 30 (210) 380644
 (151) 2012 05 31 (441) 2011 05 09
 (732) PRZEDSIĘBIORSTWO HEKTOR SPÓŁKA Z OGRANICZONĄ ODPOWIEDZIALNOŚCIĄ, Działoszyn, PL.
 (540)



Kolor znaku: zielony, ciemnozielony, czerwony, biały, jasnobrązowy, czarny
 (531) 5.9.17, 25.1.1, 25.1.19, 26.1.2, 26.11.1, 27.5.1, 27.7.1, 29.1.15
 (510), (511) **29** przeciery konserwowane z pomidorów.

(111) **248172** (220) 2011 01 31 (210) 380651
 (151) 2012 05 31 (441) 2011 05 09
 (732) CHAJDYS MACIEJ EKOBAT, Łódź, PL.
 (540)

EKOBAT

Kolor znaku: czarny, zielony
 (531) 27.5.1, 29.1.12

(510), (511) **20** pojemniki niemetalowe stosowane do składowania i transportu, skrzynie niemetalowe i skrzynie kratowe jako opakowania, zbiorniki niemetalowe i niemurwane, przydomowe kompostowniki niemetalowe i niemurwane (plastikowe, drewniane) jako zbiorniki do kompostowania odpadów roślinnych, zwierzęcych i bioodpadów, **35** reklama, reklama w katalogach, dystrybucja materiałów reklamowych: ulotki, prospekty, druki, próbki, demonstrowanie produktów, dystrybucja ulotek, prospektów, usługi w zakresie agencji importowo-eksportowych; doradztwo handlowe, pomoc handlowa w zakresie organizowania i prowadzenia przedsiębiorstwa również świadczona w ramach umowy franchisingowej, usługi promocji towarów dla osób trzecich, usługi w zakresie organizowania wystaw w celach handlowych, usługi promocji towarów dla osób trzecich; usługi prowadzenia sklepu i/lub hurtowni oraz usługi prowadzenia sprzedaży korespondencyjnej i sprzedaży z wykorzystaniem telekomunikacji i/lub stron internetowych następujących towarów: ziemia do upraw, gleba próchniczna, ściółka, miazga drzewna, kora, torf, humus, kompost, środki chemiczne dla ogrodnictwa i do kompostowania bioodpadów, urządzenia używane w gospodarstwie domowym i ogrodnictwie, pojemniki, kompostowniki, kosze, skrzynie, kubły na śmieci, zbiorniki do kompostowania odpadów i bioodpadów, przydomowe kompostowniki, wyroby metalowe, konstrukcje metalowe, produkty z drewna, wyroby z drewna i masy plastycznej, akcesoria do pakowania, torby do transportu i przechowywania bioodpadów.

(111) **248173** (220) 2011 02 01 (210) 380760
(151) 2012 07 06 (441) 2011 05 09
(732) E-POINT SPÓŁKA AKCYJNA, Warszawa, PL.

(540) e-point

(510), (511) **38** usługi telekomunikacyjne polegające na: połączeniu ze światową siecią komputerową za pośrednictwem telekomunikacji, przesyłaniu informacji tekstowej i obrazowej przy pomocy komputera, **41** usługi w zakresie nauczania i prowadzenia szkoleń dotyczących: administrowania stronami komputerowymi oraz sieciowymi, sprzętu komputerowego, projektowania stron internetowych, systemów komputerowych, oprogramowania komputerowego, tworzenia i utrzymywania stron internetowych dla osób trzecich, instalacji, konserwacji i aktualizacji oprogramowania komputerowego, **42** usługi w zakresie opiniowania i ekspertyz dotyczących: administrowania stronami komputerowymi oraz sieciowymi, sprzętu komputerowego, projektowania stron internetowych, systemów komputerowych, oprogramowania komputerowego, tworzenia i utrzymania stron internetowych dla osób trzecich, instalacji, konserwacji i aktualizacji oprogramowania komputerowego; usługi w zakresie oprogramowania komputerowego: programowanie, projektowanie systemów, projektowanie, instalowanie, konserwowanie, aktualizowanie, wypożyczanie serwerów (hosting).

(111) **248174** (220) 2011 02 03 (210) 380852
(151) 2012 05 18 (441) 2011 05 09

(732) LAMORSKA BEATA PRZEDSIĘBIORSTWO HANDLOWO-USŁUGOWE WIKI, Wieluń, PL.

(540)



Kolor znaku: czerwony, biały, czarny

(531) 17.1.19, 26.3.4, 27.5.1, 29.1.13

(510), (511) **01** kleje do celów przemysłowych, **16** kleje do użytku domowego.

(111) **248175** (220) 2011 02 03 (210) 380870
(151) 2012 05 18 (441) 2011 05 09
(732) JT INTERNATIONAL S.A., Genewa, CH.

(540)



(531) 1.17.1, 1.17.2, 25.7.1, 25.7.3, 27.5.1

(510), (511) **34** tytoń zarówno przetworzony jak i nieprzetworzony; tytoń do palenia, tytoń fajkowy, tytoń do zawijania, tytoń do żucia, mieszanki tytoniowe typu snus, papierosy, cygara, cygaretki; substancje do palenia sprzedawane oddzielnie lub w mieszankach z tytoniem, żadna z nich nie do celów medycznych lub leczniczych; tabaka; artykuły dla palaczy zawarte w klasie 34; bibułki papierosowe, ustniki papierosowe i zapalki.

(111) **248176** (220) 2011 02 03 (210) 380878
(151) 2012 07 05 (441) 2011 05 09

(732) ADVANSTAR COMMUNICATIONS INC., Duluth, US.

(540) Pharmaceutical Representative

(510), (511) **16** czasopisma prezentujące informacje użyteczne dla przemysłu farmaceutycznego.

(111) **248177** (220) 2011 02 07 (210) 381014
(151) 2012 05 16 (441) 2011 05 23

(732) BŁASZCZYK MAREK, Warszawa, PL.

(540)



Kolor znaku: niebieski, ciemnoszary

(531) 3.1.8, 27.5.1, 29.1.12

(510), (511) **03** kosmetyki dla zwierząt, **05** witaminowe preparaty, **20** legowiska dla zwierząt domowych.

(111) **248178** (220) 2011 02 08 (210) 381065
(151) 2012 07 12 (441) 2011 05 23

(732) GEOFFREY, LLC, Wayne, US.

(540)



(531) 3.1.14, 27.5.1

(510), (511) **25** odzież dla niemowląt i dzieci, mianowicie śliniaczki inne niż papierowe, ubrania jednoczęściowe, czapeczki wiązane, buciki dla dzieci, odzież na dolną część ciała, czapki, sweterki rozpinane, okrycia, komplety odzieży składające się z góry i dołu, pajacyki, body, sukienki, kapelusze, kurtki, ubrania jeansowe, dresy dziecięce, śpiochy, kombinezony, komplety dla niemowląt składające się ze spodenek na szelki i topów, komplety dla niemowląt składające się z topów i spodni, komplety dla niemowląt składające się z sukienek i czapeczek, komplety dla niemowląt składające się ze spodni ogrodniczk i topów, komplety dla niemowląt składające się ze sweterków i spodenek, komplety dla niemowląt składające się z body i spodenek, komplety dla niemowląt składające się ze sweterków, topów i spodenek, wyprawki dla niemowląt składające się z odzieży, rękawiczki, komplety składające się z ogrodniczk i topów, ogrodniczki, spodnie, płaszcze przeciwdeszczowe, kurtki przeciwdeszczowe, odzież przeciwdeszczowa, rampersy, sandały, koszule, buty, obuwie miękkie, komplety odzieżowe z krótkimi spodniami, komplety składające się z krótkich spodenek na szelki i topów, krótkie spodenki na szelki, szorty, spódnice, spódnice z szortami, odzież do spania, odzież na śnieg, skarpetki, bluzy, spodnie dresowe, swetry, stroje kąpielowe, komplety składające się ze strojów kąpielowych i okryć, komplety składające się z kąpielówek i okryć, t-shirty, rajstopy, topy i kurtki chroniące przed wiatrem.

(111) **248179** (220) 2011 02 09 (210) 381124
 (151) 2012 07 05 (441) 2011 05 23
 (732) PRZEDSIĘBIORSTWO POLMOS BIAŁYSTOK SPÓŁKA AKCYJNA,
 Białystok, PL.
 (540)



Kolor znaku: srebrny, granatowy, biały, czarny
 (531) 19.7.1, 27.5.1, 29.1.14
 (510), (511) **33** napoje alkoholowe.

(111) **248180** (220) 2011 02 09 (210) 381126
 (151) 2012 07 05 (441) 2011 05 23
 (732) KAMIŃSKA BOŻENNA, Józefów, PL.
 (540)



(531) 27.5.1
 (510), (511) **09** aparatura i instrumenty optyczne, oprawki do okularów, oprawki do pince-nez, okulary, okulary przeciwślepniowe, okulary przeciwsłoneczne, binokle, artykuły do wyrobu okularów, etui do okularów, łańcuszki do okularów, okulary ochronne z soczewkami korekcyjnymi do uprawiania sportu, okulary i osłony oczu z soczewkami korekcyjnymi do ochrony przed wypadkami, soczewki optyczne, soczewki korekcyjne, soczewki kontaktowe, szkła kontaktowe, szkła optyczne, wyroby optyczne, **35** prowadzenie usług w zakresie; agencji importowo-eksportowej, agencji informacji handlowej, organizowanie targów i wystaw w celach handlowych lub reklamowych, pokazów towarów, dystrybucji materiałów reklamowych-próbek, druków, prospektów, broszur, reklamy za pośrednictwem sieci komputerowej, reklamy prasowej, radiowej i telewizyjnej, wyselekcjonowanie z myślą o osobach trzecich różnych produktów / bez uwzględnienia transportu / jak: aparatura i instrumenty optyczne, oprawki do okularów, okulary przeciwślepniowe, okulary przeciwsłoneczne, oprawki do pince-nez, okulary, binokle, artykuły do wyrobu okularów, etui do okularów, łańcuszki do okularów, okulary ochronne z soczewkami korekcyjnymi do uprawiania sportu, okulary i osłony oczu z soczewkami korekcyjnymi do ochrony przed wypadkami, soczewki optyczne, soczewki korekcyjne, soczewki kontaktowe, szkła kontaktowe, płyny do soczewek kontaktowych, pojemniki do przechowywania soczewek kontaktowych, szkła optyczne, wyroby optyczne-tak by umożliwić konsumentom obejrzenie i dokonanie zakupu w dobrych warunkach, **44** prowadzenie usług w zakresie: usług optycznych, pomocy medycznej w zakresie okulistyki, klinik medycznych z zakresu okulistyki.

(111) **248181** (220) 2011 02 09 (210) 381130
 (151) 2012 07 05 (441) 2011 05 23
 (732) KAMIŃSKA BOŻENNA, Józefów, PL.
 (540)



Kolor znaku: czarny, różowy, szary
 (531) 27.5.1, 29.1.13
 (510), (511) **09** aparatura i instrumenty optyczne, oprawki do okularów, oprawki do pince-nez, okulary, okulary przeciwślepniowe, okulary przeciwsłoneczne, binokle, artykuły do wyrobu okularów,

etui do okularów, łańcuszki do okularów, okulary ochronne z soczewkami korekcyjnymi do uprawiania sportu, okulary i osłony oczu z soczewkami korekcyjnymi do ochrony przed wypadkami, soczewki optyczne, soczewki korekcyjne, soczewki kontaktowe, szkła kontaktowe, szkła optyczne, wyroby optyczne, **35** prowadzenie usług w zakresie; agencji importowo-eksportowej, agencji informacji handlowej, organizowanie targów i wystaw w celach handlowych lub reklamowych, pokazów towarów, dystrybucji materiałów reklamowych-próbek, druków, prospektów, broszur, reklamy za pośrednictwem sieci komputerowej, reklamy prasowej, radiowej i telewizyjnej, wyselekcjonowanie z myślą o osobach trzecich różnych produktów / bez uwzględnienia transportu / jak: aparatura i instrumenty optyczne, oprawki do okularów, okulary przeciwślepniowe, okulary przeciwsłoneczne, oprawki do pince-nez, okulary, binokle, artykuły do wyrobu okularów, etui do okularów, łańcuszki do okularów, okulary ochronne z soczewkami korekcyjnymi do uprawiania sportu, okulary i osłony oczu z soczewkami korekcyjnymi do ochrony przed wypadkami, soczewki optyczne, soczewki korekcyjne, soczewki kontaktowe, szkła kontaktowe, płyny do soczewek kontaktowych, pojemniki do przechowywania soczewek kontaktowych, szkła optyczne, wyroby optyczne-tak by umożliwić konsumentom obejrzenie i dokonanie zakupu w dobrych warunkach, **44** prowadzenie usług w zakresie: usług optycznych, pomocy medycznej w zakresie okulistyki, klinik medycznych z zakresu okulistyki.

(111) **248182** (220) 2011 02 09 (210) 381138
 (151) 2012 06 28 (441) 2011 05 23
 (732) PRZEDSIĘBIORSTWO PRODUKCYJNO-USŁUGOWO-
 HANDLOWE PERFEXIM LTD SPÓŁKA Z OGRANICZONĄ
 ODPOWIEDZIALNOŚCIĄ SPÓŁKA KOMANDYTOWA, Poznań, PL.
 (540)

PHA

(531) 27.5.1
 (510), (511) **06** metalowa armatura do przewodów, zawory metalowe inne niż części maszyn, metalowe kształtki rurowe rozgałęzieniowe, **07** pompy do instalacji grzewczych, **11** armatura metalowa do instalacji grzewczych, instalacje wodne i grzewcze, zawory mieszalnikowe do przewodów wodociągowych, zawory termostatyczne jako części instalacji ogrzewniczych, **35** usługi w zakresie sprzedaży: metalowej armatury do przewodów, zaworów metalowych innych niż części maszyn, metalowych kształtek rurowych rozgałęzieniowych, pomp do instalacji grzewczych, armatury metalowej do instalacji grzewczych, instalacji wodnych i grzewczych, zaworów mieszalnikowych do przewodów wodociągowych, zaworów termostatycznych jako części instalacji ogrzewczych.

(111) **248183** (220) 2011 02 11 (210) 381220
 (151) 2012 07 09 (441) 2011 05 23
 (732) ARYSTA LIFESCENCE POLSKA SPÓŁKA Z OGRANICZONĄ
 ODPOWIEDZIALNOŚCIĄ, Warszawa, PL.
 (540) KELMAR
 (510), (511) **01** produkty chemiczne stosowane w rolnictwie, ogrodnictwie i leśnictwie; komponenty-chemiczne środki i nawozy; stymulatory wzrostu i plonowania roślin, **05** środki ochrony roślin: chwastobójcze, owadobójcze, bakteriobójcze.

(111) **248184** (220) 2011 02 11 (210) 381225
 (151) 2012 04 25 (441) 2011 05 23
 (732) MPM PRODUCT SPÓŁKA Z OGRANICZONĄ
 ODPOWIEDZIALNOŚCIĄ, Milanówek, PL.
 (540)



GŁĘBOCZEK
 VINE RESORT & SPA

Kolor znaku: biały, bordowy
 (531) 5.1.19, 5.13.6, 25.1.5, 27.5.1, 29.1.12

(510), (511) **31** winorośle, winogrona świeże, **32** napoje bezalkoholowe, wody mineralne gazowane i nie gazowane; soki owocowe, moszcz winogronowy, **33** napoje alkoholowe, wino gronowe; wino owocowe; wyroby winiarskie z dodatkami korzennymi, **35** organizowanie wystaw i targów w celach handlowych i reklamowych; pokazy towarów; prowadzenie sklepu wielobranżowego w zakresie takich towarów jak: artykuły spożywcze, słodczyce, owoce, warzywa, piwo, napoje alkoholowe i bezalkoholowe, artykuły dla palaczy, środki toaletowe i kosmetyczne, środki sanitarne i higieniczne, artykuły upominkowe, prasa, czasopisma, książki, kalendarze, albumy, artykuły papiernicze i materiały piśmienne, materiały fotograficzne, gry, zabawki, parasole; świadczenie usług w zakresie organizowania i prowadzenia kampanii reklamowych, akcji promocyjnych, degustacji, prezentacji, aukcji publicznych, **40** wyłaczanie owoców, **41** usługi mające na celu rekreację, obejmujące usługi związane z rozrywką i kulturą fizyczną w zakresie: organizowania i obsługi zabaw (bali), organizowania i obsługi przyjęć, organizowania i obsługi dyskotek, organizowania zabaw i gier rozrywkowych, konkursów rozrywkowych, spektakli, organizowania gier sportowych: gry w tenisa, gry w gólf, organizowania zawodów sportowych, organizowania zabaw ruchowych, organizowania turystyki konnej, turystyki rowerowej, ćwiczeń gimnastycznych, pływania, ćwiczeń na siłowni; usługi w zakresie obsługi: sal gier, obiektów sportowych, kortów tenisowych, pól golfowych, basenów, sauny, sal gimnastycznych, klubów fitness, siłowni; usługi w zakresie organizowania obozów sportowych i wakacyjnych; wypożyczanie sprzętu sportowego; usługi w zakresie organizowania wystaw w celach kulturalnych i edukacyjnych; usługi w zakresie organizowania i obsługi konferencji, kongresów, seminariów, sympozjów, zjazdów, szkoleń, kursów, konkursów piękności, konkursów edukacyjnych; usługi związane z edukacją ludzi (kursy, szkolenia), **43** usługi hotelarskie związane z rezerwacją czasowym zakwaterowaniem oraz wyżywieniem w hotelach, motelach, pensjonatach, sanatoriach, domach wypoczynkowych, domach turystycznych, domach wycieczkowych, ośrodkach rekonwalescencji; usługi gastronomiczne związane z podawaniem potraw i napojów w kafeteriach, kawiarniach, restauracjach, stołówkach, barach, snack-barach; usługi związane z przygotowywaniem dań na zamówienie i dostarczaniem ich do zamawiającego (catering); wynajmowanie sal na posiedzenia, **44** usługi salonów fryzjerskich; usługi salonów kosmetycznych; usługi salonów piękności, solarium; usługi gabinetów odnowy biologicznej; usługi medyczne; usługi stomatologiczne; usługi związane z wykonywaniem zabiegów regeneracyjno-rehabilitacyjnych.

(111) **248185** (220) 2011 02 11 (210) 381250
(151) 2012 06 14 (441) 2011 05 23
(732) DURKACZ TOMASZ TOMA, Częstochowa, PL.
(540)



(531) 26.4.2, 26.4.22, 27.5.1, 27.7.1

(510), (511) **18** imitacja skóry, kuferki, kufry podróżne, laski, laski do wspinaczki, naramienniki skórzane, parasole, parasolki, torby plażowe, plecaki, plecaki turystyczne, torby podróżne, portfele, portmonetki, przeciwsloneczne parasole, sakwy i sakiewki ze skóry, siatki na zakupy, skórzane nici, skórzane sznury, torby sportowe, tornistry szkolne, torby alpinistyczne, torby turystyczne, walizy, czekany do wspinaczka, torby i siatki na zakupy, **25** bezrękawniki, bielizna osobista, bielizna wchłaniająca pot, obuwie, czepki kąpielowe, daszki do czapek, getry, kalosze, kamizelki, kąpielówki, kombinezony, kombinezony dla narciarzy, kostiumy kąpielowe, koszulki gimnastyczne, krawaty, kurtki jako odzież, stroje na maskaradę, nakrycia głowy, nauszniaki jako odzież, obuwie sportowe, odzież gotowa, odzież gimnastyczna, odzież ze skóry, okrycia wierzchnie jako odzież, paski jako odzież, piżamy, rękawiczki jako odzież, skarpetki, spodnie, spódnice, swetry, szaliki, szlafroki, T-shirty, **35** agencja importowo-eksportowa, dystrybucja materiałów reklamowych, rozpowszechnianie materiałów reklamowych, rozpowszechnianie ogłoszeń reklamowych, reklama za pośrednictwem sieci komputerowej, organizowanie wystaw w celach handlowych lub reklamowych, wynajmowanie miejsc na umieszczanie ogłoszeń lub reklam, oferowanie w mediach produktów dla handlu de-

talicznego, zgrupowanie na rzecz osób trzecich różnych towarów pozwalające nabywcy wygodnie oglądać i kupować te towary na stronie Internetowej dotyczącej sprzedaży artykułów sportowych, odzieży, obuwia, gier, zabawek, nakryć głowy, galanterii; zgrupowanie na rzecz osób trzecich różnych towarów pozwalające nabywcy wygodnie je oglądać i kupować w hurtowni lub sklepie z artykułami sportowymi, odzieżowymi, obuwiem, grammi, zabawkami, nakryciami głowy, galanterią, **41** informacja o rekreacji, organizowanie obozów sportowych, organizowanie obozów wakacyjnych w zakresie rozrywki i sportu, organizowanie konkursów w zakresie edukacji i rozrywki, organizowanie zawodów sportowych, wypożyczanie sprzętu narciarskiego, wypożyczanie sprzętu sportowego z wyjątkiem pojazdów, organizowanie zajęć sportowych z urządzeniami sportowymi, usługi związane z organizacją wypoczynku, organizowanie zawodów sportowych, nauczanie w zakresie dyscyplin sportowych, nauczanie jazdy na nartach.

(111) **248186** (220) 2011 02 11 (210) 381258
(151) 2012 07 10 (441) 2011 05 23
(732) SOLINEA MARIUSZ TRUS, PAWEŁ BOGUSZ SPÓŁKA JAWNA, Lublin, PL.
(540)



Kolor znaku: niebieski, czerwony, biały

(531) 26.4.2, 26.11.1, 26.13.25, 27.5.1, 29.1.13

(510), (511) **05** preparaty witaminowe z selenem i kwasem alfa-liponowym, preparaty antyoksydacyjne, preparaty witaminowe, preparaty wspomagające leczenie, preparaty wspomagające odporność na choroby, preparaty farmaceutyczne, preparaty do celów medycznych.

(111) **248187** (220) 2011 02 14 (210) 381328
(151) 2012 06 06 (441) 2011 05 23
(732) GALCZAK MICHAŁ DEXTER, Poznań, PL.
(540)



Kolor znaku: brązowy

(531) 26.1.2, 27.5.1, 29.1.7

(510), (511) **44** usługi salonów fryzjerskich, kosmetycznych, odnowy biologicznej, solarium, sauna, makijaż, tatuaże, masaże, porady w zakresie fryzjerstwa i kosmetyki.

(111) **248188** (220) 2011 02 14 (210) 381330
(151) 2012 06 06 (441) 2011 05 23
(732) FUTURE GROUP SPÓŁKA Z OGRANICZONĄ ODPowiedzialnością, Kraków, PL.
(540)



Kolor znaku: żółty, niebieski

(531) 27.5.1, 29.1.12

(510), (511) **32** ekstrakty i napoje owocowe bezalkoholowe, napoje izotoniczne, napoje owocowe i warzywne niegazowane i gazowane, nektary, piwo, soki, sorbety, syropy, wody mineralne i gazowane, woda stołowa gazowana i niegazowana.

(111) **248189** (220) 2011 02 15 (210) 381330
(151) 2012 07 17 (441) 2011 05 23

(732) COMPLEX SPÓŁKA AKCYJNA, Łódź, PL.

(540) ZHS

(510), (511) **01** produkty chemiczne przeznaczone dla przemysłu, rolnictwa, ogrodnictwa i leśnictwa; preparaty do hartowania i lutowania metali; kleje i spoiwa przeznaczone dla przemysłu; płyny do obwodów hydraulicznych; ciecz do obwodów hydraulicznych; **04** oleje przemysłowe i tłuszcze; smary; **07** maszyny i obrabiarki; mechaniczne narzędzia rolnicze o napędzie innym niż ręczny; chłodnice do silników; reduktory ciśnienia; regulatory ciśnienia; zawory ciśnieniowe; tłoki do cylindrów; cylindry do maszyn; cylindry do silników; maszyny do obróbki drewna; maszyny do budowy dróg; hydrauliczne urządzenia do otwierania i zamykania drzwi; filtry jako części maszyn lub silników; głowice cylindrów do silników; głowice wiertnicze; maszyny dla górnictwa; silniki hydrauliczne; turbiny hydrauliczne; kafary; koła zębate maszynowe; rury do kotłów; łożyska; maszyny rolnicze; obrabiarki; maszyny dla papiernictwa; podnośniki; pompy jako części maszyn lub silników; pompy jako maszyny; przekładnie do maszyn; przekładnie redukcyjne do pojazdów lądowych; przekładnie redukcyjne inne niż do pojazdów lądowych; reduktory ciśnienia; regulatory jako części maszyn; narzędzia ręczne o napędzie innym niż ręczny; rozdrabniacze do celów przemysłowych; tłoki jako części maszyn lub silników; turbiny hydrauliczne; wyciągi będące dźwigami; zawory jako części maszyn; **08** narzędzia i przyrządy ręczne o napędzie ręcznym; przyrządy do cięcia rur; manometry; **11** chłodnice do cieczy; chłodnice do silników; hydranty; zawory regulujące poziom w zbiornikach; zbiorniki ciśnieniowe wody; **17** tworzywa sztuczne w formie wyciśniętej stosowane w produkcji; materiały wypełniające, uszczelniające, pakuły, materiały izolacyjne; rury elastyczne niemetalowe; uszczelki do cylindrów; pierścienie uszczelniające; uszczelki; **35** reklama; zarządzanie w działalności handlowej; administrowanie działalnością handlowej; oferowanie w mediach produktów dla handlu detalicznego; zarządzanie w zakresie zamówień w handlu; promocja sprzedaży dla osób trzecich; usługi w zakresie prowadzenia sprzedaży, sklepów i hurtowni, importu, eksportu, promocji sprzedaży, reklamy, zaopatrzenia osób trzecich w: produkty chemiczne przeznaczone dla przemysłu, rolnictwa, ogrodnictwa i leśnictwa; preparaty do hartowania i lutowania metali; kleje i spoiwa przeznaczone dla przemysłu; płyny do obwodów hydraulicznych; ciecz do obwodów hydraulicznych; oleje przemysłowe i tłuszcze; smary; maszyny i obrabiarki; mechaniczne narzędzia rolnicze o napędzie innym niż ręczny; chłodnice do silników; reduktory ciśnienia; regulatory ciśnienia; zawory ciśnieniowe; tłoki do cylindrów; cylindry do maszyn; cylindry do silników; maszyny do obróbki drewna; maszyny do budowy dróg; hydrauliczne urządzenia do otwierania i zamykania drzwi; filtry jako części maszyn lub silników; głowice cylindrów do silników; głowice wiertnicze; maszyny dla górnictwa; silniki hydrauliczne; turbiny hydrauliczne; kafary; koła zębate maszynowe; rury do kotłów; łożyska; maszyny rolnicze; obrabiarki; maszyny dla papiernictwa; podnośniki; pompy jako części maszyn lub silników; pompy jako maszyny; przekładnie do maszyn; przekładnie redukcyjne do pojazdów lądowych; przekładnie redukcyjne inne niż do pojazdów lądowych; reduktory ciśnienia; regulatory jako części maszyn; narzędzia ręczne o napędzie innym niż ręczny; rozdrabniacze do celów przemysłowych; tłoki jako części maszyn lub silników; turbiny hydrauliczne; wyciągi będące dźwigami; zawory jako części maszyn; narzędzia i przyrządy ręczne o napędzie ręcznym; przyrządy do cięcia rur; manometry; chłodnice do cieczy; chłodnice do silników; hydranty; zawory regulujące poziom w zbiornikach; zbiorniki ciśnieniowe wody; tworzywa sztuczne w formie wyciśniętej stosowane w produkcji; materiały wypełniające, uszczelniające, pakuły, materiały izolacyjne; rury elastyczne niemetalowe; uszczelki do cylindrów; pierścienie uszczelniające; uszczelki; **37** naprawy; usługi instalacyjne, usługi hydrauliczne; **40** obróbka skrawaniem materiałów; obróbka cieplna materiałów; obróbka korpusów żeliwnych i aluminiowych; galwanizacja; hartowanie metali; obróbka metali; odlewanie metali; platerowanie metali; informacje o obróbce materiałów; powlekanie galwaniczne; szlifowanie; ścieranie.

(111) **248190** (220) 2010 04 01 (210) 368632

(151) 2011 05 27 (441) 2010 07 05

(732) COFFEA Łukasz Wiśniewski, Warszawa, PL.

(540)

VASPIATTA
Jasność błękit

Kolor znaku: srebrny

(531) 26.11.2, 27.5.1, 29.1.6

(510), (511) **21** przybory kuchenne i gospodarstwa domowego oraz pojemniki, wyroby szklane, porcelanowe i ceramiczne nie ujęte w innych klasach; **30** kawa, herbata, kakao, cukier, ryż, tapioka, sago, kawa nienaturalna, wyroby cukiernicze i słodczyce, lody, miód, melasa (syropy), sosy, przyprawy, lód; **35** reklama, zarządzanie w działalności handlowej, administrowanie działalnością handlowej, prace biurowe, **43** usługi zaopatrzenia w żywność i napoje, tymczasowe zakwaterowanie.

(111) **248191** (220) 2010 04 28 (210) 369736

(151) 2012 06 06 (441) 2010 08 02

(732) HOME.PL Jurczyk, Stypuła, Kapcio Spółka Jawna, Szczecin, PL.

(540) home.pl tak łatwo być w internecie

(510), (511) **09** komputery, części do komputerów, podzespoły, osprzęt komputerowy, urządzenia peryferyjne, programy komputerowe, magnetyczne nośniki danych, aparaty telefoniczne i ich wyposażenie, urządzenia nadawcze, aparatura do przetwarzania informacji, urządzenia do nagrywania, transmisji, reprodukcji danych, dźwięku lub obrazu, publikacje elektroniczne; **16** komputerowe materiały eksploatacyjne: taśmy do drukarek komputerowych nasączone tuszem, tonery, kasety do drukarek, atramenty, papier do kserokopiarek, papier do drukarek komputerowych, druki, materiały biurowe, czasopisma, gazety, periodyki, foldery, prospekty, plakaty, serie wydawnicze; **35** usługi polegające na: rejestrowaniu, sporządzaniu odpisów, składzie, kompilacji, transkrypcji, systematyzacji pisemnych informacji (komunikatów) oraz rejestrowaniu a także wykorzystaniu lub kompilacji danych matematycznych lub statystycznych oraz zarządzaniu zbiorami informatycznymi; usługi w zakresie: reklamy, działalności informacyjnej handlowej oraz związanej z działalnością gospodarczą, badania rynku, telefonicznego udzielania informacji, organizacji wystaw lub targów handlowych i reklamowych, pośrednictwa w zawieraniu umów kupna-sprzedaży poprzez telefon i Internet; elektroniczny serwis informacji typu on-line polegający na tworzeniu i prowadzeniu baz danych, zarządzanie zbiorami informatycznymi, powielanie dokumentów, usługi maszynopisania, prowadzenie sklepu ze sprzętem komputerowym-sprzedaż: komputerów, części do komputerów, podzespołów, osprzętu komputerowego, urządzeń peryferyjnych, programów komputerowych, magnetycznych nośników danych, taśm do drukarek komputerowych nasączonych tuszem, tonerów, kaset do drukarek, atramentu, papieru do kserokopiarek, papieru do drukarek komputerowych; **37** instalowanie, konserwacja, naprawy sprzętu komputerowego, systemów informatycznych oraz telekomunikacyjnych; **38** usługi telekomunikacyjne: rejestracja i utrzymywanie serwerów wirtualnych, kont poczty elektronicznej, serwisów internetowych, wdrażanie systemów informatycznych, teleinformatycznych i sieci łączności telefonicznej, teleksowej, przesyłanie danych przy pomocy terminali komputerowych, przesyłanie informacji tekstowej i obrazowej za pomocą komputerów, przesyłanie informacji drogą elektroniczną, przesyłanie danych przy pomocy sieci światłowodów, informacja w zakresie telekomunikacji, telefonia komórkowa, wypożyczanie: modemów, telefonów, telekopiarek, urządzeń do przekazywania informacji, urządzeń telekomunikacyjnych, elektroniczny serwis informacji typu on-line polegający na udostępnianiu informacji z możliwością elektronicznego przyjmowania i przekazywania wiadomości; usługi polegające na transmisji pisemnych informacji (komunikatów); **39** dostarczanie towarów, w tym dostarczanie towarów zamówionych korespondencyjnie; **41** usługi w zakresie rozrywki, nauczania, kształcenia, edukacji, organizowanie i obsługa konferencji, imprez i wystaw, organizowanie loterii, organizacja i prowadzenie zjazdów, kongresów, wyjazdów i imprez integracyjnych, przyjęć, bankietów, zawodów sportowych, konkursów oraz turniejów sportowych, edukacyjnych i rozrywkowych, publikacje multimedialne, publikowanie tekstów innych niż reklamowe, usługi polegające na przygotowywaniu i realizacji programów radiowych i telewizyjnych, serwisy informacyjno-edukacyjne, publikowanie tekstów innych niż reklamowe, usługi w zakresie nauczania poprzez telefon, Internet, radio i telewizję, informacja o powyższych usługach; **42** opracowanie, wypożyczanie, aktualizacja oprogramowania komputerów, doradztwo w zakresie systemów informatycznych, sprzętu komputerowego, Internetu, projektowanie serwisów internetowych, tworzenie i utrzymywanie serwisów internetowych i multimedialnych, administrowanie serwisami internetowymi, licencjonowanie

własności intelektualnej, projektowanie stylu i struktur stron internetowych, graficzne opracowywanie stron WWW, usługi graficzne, modernizacja sprzętu komputerowego, systemów informatycznych oraz telekomunikacyjnych, odpłatne udostępnianie czasu dostępu do komputerowych baz danych, odpłatne udostępnianie czasu dostępu do komputerów w celu przetwarzania danych, odzyskiwanie komputerowych baz danych.

(111) **248192** (220) 2010 08 26 (210) 374639
(151) 2011 11 14 (441) 2010 12 06
(732) Warszawskie Zakłady Zielarskie „HERBAPOL”, Pruszków, PL.
(540) GARDLOSEPTIN
(510), (511) **03** kosmetyki, w tym kosmetyki lecznicze, **05** produkty farmaceutyczne; produkty lecznicze; parafarmaceutyki; suplementy diety do celów medycznych; dietetyczne środki spożywcze do celów leczniczych; preparaty ziołowe; zioła lecznicze; herbaty lecznicze, **30** żywność, w tym suplementy diety; herbaty; zioła.

(111) **248193** (220) 2011 01 21 (210) 380276
(151) 2012 05 17 (441) 2011 04 26
(732) BAŁDYGA JÓZEF ZAKŁAD PRZETWÓRSTWA MIĘSNEGO JBB, IMPORT-EKSPORT, Łyse, PL.
(540)



Kolor znaku: biały, bordowy, złoty, czerwony, brązowy, niebieski, zielony, żółty

(531) 5.9.12, 5.9.17, 5.9.21, 8.5.1, 8.5.2, 8.5.3, 25.1.15, 26.11.1, 27.5.1, 29.1.15
(510), (511) **29** parówki, **35** usługi umożliwiające odbiorcom dogodny wybór i zakup parówek w hurtowni i sklepach.

(111) **248194** (220) 2011 01 21 (210) 380277
(151) 2012 05 17 (441) 2011 04 26
(732) BAŁDYGA JÓZEF ZAKŁAD PRZETWÓRSTWA MIĘSNEGO JBB, IMPORT-EKSPORT, Łyse, PL.
(540)



Kolor znaku: biały, bordowy, czerwony, niebieski, szary, złoty

(531) 5.13.7, 25.1.5, 25.1.15, 26.1.2, 27.5.1, 29.1.15
(510), (511) **29** szynka, **35** usługi umożliwiające odbiorcom dogodny wybór i zakup szynki w hurtowni i sklepach.

(111) **248195** (220) 2011 01 21 (210) 380288
(151) 2012 05 22 (441) 2011 04 26

(732) WILEWSKI ALEKSANDER KONRAD ARTIC FOX, Warszawa, PL.
(540) streetcom
(510), (511) **09** wydawnictwa, czasopisma, broszury, katalogi online; publikacje elektroniczne, software, programy komputerowe nagrane, hardware, audiowizualne urządzenia, urządzenia do nagrywania, transmisji lub reprodukcji dźwięku lub obrazu; urządzenia do wzmacniania dźwięku, nośniki danych, płyty (dyski) z nagraniem; tablice na ogłoszenia elektroniczne; routery i gateway do łączności i komputerów, kamery, odtwarzacze, karty PC, krótkofalówki, urządzenia do wyszukiwania, systemy bezpieczeństwa, inteligentne karty, karty EVDO, GSM, GPRS, UMTS, SIM; urządzenia mobilne do komunikowania się, przesyłania danych; telefony; gry interaktywne, **16** papier, tektura i wyroby z tych materiałów, nie ujęte w innych klasach; papierowe publikacje, wydawnictwa; katalogi branżowe, albumy, druki, prospekty, broszury, ulotki, foldery, informatory, fotografie; galanteria papiernicza, artykuły biurowe, **35** usługi agencji reklamowych, usługi reklamy, usługi reklamy za pośrednictwem sieci komputerowej; usługi marketingowe; usługi marketingu szepzanego i rekomendacyjnego; usługi w zakresie prezentacji towarów służące zachęceniu odbiorców do ich zakupu; usługi w zakresie dystrybucji próbek towarów i materiałów w celach reklamowych; usługi agencji public relations; zarządzanie planami lojalnościowymi, planami zachęt dla klientów oraz planami promocyjnymi, usługi produkcji audycji i filmów reklamowych dla radia, telewizji, filmu, Internetu, wynajem czasu i miejsca reklamowego we wszystkich środkach masowego przekazu; organizowanie i zarządzanie działalnością gospodarczą; pozyskiwanie informacji o działalności gospodarczej; doradztwo w zakresie organizacji, zarządzania i promocji; badania i analiza rynku, analiza kosztów, sporządzanie statystyk, badania opinii publicznej, także na podstawie ankiet wypełnianych online; organizacja i obsługa targów, aukcji, licytacji oraz wystaw w celach gospodarczych i/lub reklamowych; doradztwo personalne, pośrednictwo pracy, pośrednictwo pracy czasowej, tymczasowej, oferty pracy, rekrutacja pracowników, rekrutacja pracowników dla osób trzecich, usługi kadrowo-płacowe, usługi z zakresu psychologii pracy, usługi związane z zarządzaniem personelem, realizacja projektów z zakresu rekrutacji, doradztwa personalnego, pośrednictwo pracy, pośrednictwo pracy w ramach call center; zarządzanie zbiorami informatycznymi, pozyskiwanie danych do komputerowych baz danych, systematyzacja danych w komputerowych bazach danych, komputerowe zarządzanie plikami, wyszukiwanie informacji w plikach komputerowych, wyszukiwanie w komputerowych bazach danych, sortowanie danych w bazach komputerowych o pracownikach i kandydatach do pracy, zgrupowanie na rzecz osób trzecich różnych towarów pozwalające nabywcy wygodnie je oglądać i kupować, pośrednictwo w sprzedaży przez Internet artykułów spożywczych, rolnych, alkoholowych, bezalkoholowych, tytoniowych, włókienniczych, z tworzywa sztucznego, porcelanowych, ceramicznych, szklanych, metalowych, gumowych, meblowych, chemicznych, kosmetycznych, farmaceutycznych, weterynaryjnych, tekstylnych, dla dzieci, motoryzacyjnych, turystycznych, sportowych, telekomunikacyjnych, informatycznych, budowlanych, przemysłowych, grzewczych, oświetleniowych, chłodzących, sanitarnych, dekoratorskich, piśmiennych, papierowych, jubilerskich, zegarmistrzowskich, wybuchowych, sztucznych ogni, chirurgicznych, medycznych, stomatologicznych, ortopedycznych, wzornictwa przemysłowego, myśliwskich, wędkarskich, dla zwierząt, ogrodniczych, odzieżowych, skórzanym, naukowych, żeglarskich, geodezyjnych, fotograficznych, kinematograficznych, optycznych, wagowych, pomiarowych, sygnalizacyjnych, kontrolnych, do ratowania życia, do celów dydaktycznych, elektrycznych, transformujących, akumulatorowych, kontrolująco-sterujących, zabawek, instrumentów muzycznych, dzieł sztuki, maszyn i obrabiarek, narzędzi i elektronarzędzi, urządzeń do nagrywania, transmisji lub reprodukcji dźwięku lub obrazu; nośników danych, płyt (dysków) z nagraniami; mechanizmów do urządzeń sprzedających uruchamianych przez wrzucenie monety lub uruchamianych za opłatą; kas sklepowych, maszyn liczących, sprzętu przetwarzającego dane, komputerów, urządzeń do gaszenia ognia, AGD, RTV, części i akcesoriów do wymienionych artykułów, prezentowanie ofert różnych usług, prowadzenie księgowości, **38** usługi telekomunikacyjne, usługi transmisji danych, usługi teleinformatyczne, dostarczanie publikacji elektronicznych online nie ściąganych, usługi nagrywania, transkrypcji, transformacji, kompozycji, kompilacji informacji, obrazu wizualnego, informacji audio, grafiki, danych, z wykorzystaniem radia, urządzeń telekomunikacyjnych, mediów

elektronicznych lub Internetu, prowadzenie serwerów i portali internetowych, umożliwianie dostępu do krajowych i międzynarodowych serwerów i portali internetowych; usługi w zakresie zbierania i przekazywania informacji, przesyłanie informacji za pomocą sieci komputerowych, udostępnianie serwisów informacyjnych, ogłoszenia elektroniczne, usługi agencji informacyjnej, prasowej i domu mediowego, **39** dystrybucja książek, tekstów, gazet, periodyków i elektronicznych mediów, także obsługa publikacji elektronicznych online, **41** usługi nauczania, kształcenia; usługi związane z rozrywką; usługi sportowe i kulturalne; usługi związane ze szkoleniami, doksztalcaniem i doradztwem zawodowym [porady w zakresie edukacji lub kształcenia], e-learning, kształcenie ustawiczne dorosłych, kształcenie praktyczne [pokazy], realizacja projektów szkoleniowych, kompleksowa obsługa wyjazdów integracyjnych zawarta w tej klasie, organizowanie, obsługa i prowadzenie kursów korespondencyjnych, seminariów, kongresów, forum, konferencji, sympozjów, konsultacji, treningów, warsztatów i kursów, organizowanie, obsługa i prowadzenie konkursów, loterii, przyjęć i wystaw, zabaw, festynów, pikników, wydarzeń tematycznych, usługi mikro-wydawnictwa, publikowanie, edycja książek, tekstów, gazet, periodyków i elektronicznych mediów, także obsługa publikacji elektronicznych online, **44** porady psychologa, poradnictwo psychoterapeutyczne.

(111) **248196** (220) 2011 01 21 (210) 380328
(151) 2012 06 26 (441) 2011 04 26
(732) GRABOŃ MARCIN, OLEARNIK PIOTR FUTURIS DENT SPÓŁKA
CYWILNA, Wilczyn, PL.
(540)



Kolor znaku: biały, bordowy

(531) 26.1.12, 26.4.2, 27.5.1, 29.1.12
(510), (511) **05** środki do higieny jamy ustnej; preparaty do celów medycznych i stomatologicznych; materiały dentystyczne, **10** aparatura i instrumenty stomatologiczne i chirurgiczne; protezy zębów, **44** usługi stomatologiczne, usługi protetyczne, usługi radiologiczne.

(111) **248197** (220) 2011 01 24 (210) 380355
(151) 2012 07 09 (441) 2011 05 09
(732) WASILEWSKA-BORCZON MARTA, KALINOWSKI PIOTR WIK
SPÓŁKA CYWILNA, Rotmanka, PL.
(540)



Kolor znaku: biały, niebieski, czerwony

(531) 26.4.1, 27.5.1, 29.1.13
(510), (511) **19** okna niemetalowe, niemetalowe elementy konstrukcyjne dla budownictwa, **20** niemetalowy osprzęt do okien, stopy wewnętrzne okienne, **37** usługi instalowania okien i drzwi, usługi w zakresie budownictwa.

(111) **248198** (220) 2011 01 24 (210) 380404
(151) 2012 06 01 (441) 2011 05 09
(732) PRZEDSIĘBIORSTWO WIELOBRANŻOWE VET-AGRO SPÓŁKA
Z OGRANICZONĄ ODPOWIEDZIALNOŚCIĄ, Lublin, PL.
(540) pianex
(510), (511) **03** kosmetyki dla zwierząt, preparaty do mycia zwierząt.

(111) **248199** (220) 2007 02 10 (210) 321198
(151) 2012 03 27 (441) 2007 05 14

(732) Zakład Silników Elektrycznych ASPA Spółka z ograniczoną odpowiedzialnością, Wrocław, PL.

(540)

ŁUCZNIK

(531) 27.5.1

(510), (511) **07** maszyny i obrabiarki, silniki (z wyjątkiem stosowanych w pojazdach lądowych), mechaniczne narzędzia rolnicze, mieszarki do betonu, worki do odkurzaczy, maszyny do prania, brzeszczoty pił, maszyny do kapslowania, mycia, napełniania, zamykania, korkowania butelek, maszyny elektromechaniczne dla przemysłu chemicznego, krajalnice, chłodnice do silników, ciągniki ogrodowe jednoosiowe, palniki gazowe do cięcia, reduktory ciśnienia, elektryczne maszyny i urządzenia do czyszczenia, urządzenia do czyszczenia parą i pod wysokim ciśnieniem, dmuchawy, dożarki, maszyny do obróbki drewna, maszyny do budowy dróg, maszyny drukarskie, urządzenia do otwierania i zamykania drzwi, maszyny i urządzenia elektryczne do prania i czyszczenia, maszyny dziewiarskie, dźwigi samochodowe, etykietyciarki, maszyny dla farbiarstwa, rozpylacze do farb, fartuchy ochronne maszyn, maszyny do filtrowania, frezarki, elektryczne froterki, generatory elektryczności, giętarki, gładziarki, głowice cylindrów do silników, głowice wiertnicze, maszyny dla górnictwa, maszyny do grawerowania, gwinciarzy, silniki hydrauliczne, inkubatory do jaj, maszyny i urządzenia introligatorskie, iskrowniki zapłonowe do silników, maszyny do obróbki kamienia, konwertory katalityczne, elektryczne młynki do kawy, maszyny do wyrobienia kielbasy, elektryczne pistolety do kleju, kombajny zbożowe, kompresory, koronkarki, kosiarki, krajalnice, krosna, kuchenne urządzenia elektryczne, silniki dla lotnictwa, lutownice, łożyska, łuskarki ziarna, malaksery, maszyny dla statków, obrabiarki do metali, mieszalniki, miksery, młockarnie, młoty elektryczne i pneumatyczne, młynki domowe elektryczne, mechanizmy napędowe nie do pojazdów lądowych, napędy pedałów do maszyn do szycia, urządzenia elektromechaniczne do przygotowywania napojów, narzędzia ręczne o napędzie innym niż ręczny, nitownice, noże elektryczne, obrabiarki, obrabiarki, maszyny do obrębiania, obudowy maszyn, odkurzacze, maszyny dla odlewnictwa, maszyny do szycia, roboty kuchenne elektryczne, elektryczne otwieracze do puszek, maszyny krawieckie, awaryjne agregaty prądotwórcze, rozdrabniarki, ruchome schody i chodniki, spawarki elektryczne, wiertarki, **08** narzędzia i przyrządy (ręcznie sterowane), wyroby nożownicze, broń ręczna, ostrza (maszynki do golenia), maszynki elektryczne do golenia i maszynki do strzyżenia, **09** urządzenia i przyrządy: naukowe, żeglarskie, geodezyjne, fotograficzne, kinematograficzne, optyczne, wagowe, pomiarowe, sygnalizacyjne, kontrolne, do ratowania życia, do celów dydaktycznych, urządzenia i przyrządy elektryczne przewodzące, przełączające, transformujące, akumulatorowe i kontrolno-sterujące, urządzenia do nagrywania transmisji lub reprodukcji dźwięku lub obrazu, nośniki danych, płyty z nagraniami, automaty sprzedające i mechanizmy do urządzeń uruchamianych przez wrzucenie monety, kasy sklepowe, maszyny liczące, sprzęt przetwarzający dane i komputery, urządzenia do gaszenia ognia, żelazka elektryczne, lutownice elektryczne, oprogramowanie komputerowe, **11** urządzenia do oświetlania, ogrzewania, wytwarzania pary, gotowania, chłodzenia, suszenia, wentylacji, zaopatrzenia w wodę oraz instalacje sanitarne.

(111) **248200** (220) 2008 02 05 (210) 336108
(151) 2012 06 01 (441) 2008 05 12

(732) Zakłady Sprzętu Sportowego POLSPORT

Spółka z ograniczoną odpowiedzialnością, Bielsko-Biała, PL.

(540) POLSPORT

(510), (511) **10** sprzęt rehabilitacyjny, w tym ławy do ćwiczeń i osprzęt do ćwiczeń, w tym drążki z drewna, **20** naczynia turystyczne z aluminium i tworzywa, **25** odzież sportowa w tym: kurtki, spodnie, koszulki sportowe, spodenki sportowe, dresy, czapki, rękawiczki, obuwie sportowe letnie i zimowe, buty narciarskie, **28** stoły do tenisa stołowego, tablice do koszykówki, bramki: do piłki ręcznej, piłki nożnej i do piłki wodnej, sanki metalowe, tory pływające do basenów, trampoliny, ringi bokserskie, pomosty dla ciężarowców, maty do zapasów, **37** usługi w zakresie budowy nawierzchni stadionów sportowych i dróg dojazdowych do stadionów, **41** usługi w zakresie organizowania imprez sportowych regionalnych i ogólnokrajowych.

(111) **248201** (220) 2010 08 20 (210) 374432
 (151) 2012 08 23 (441) 2010 11 22
 (732) Roman Walendzik, Warszawa, PL.; Karolina Walendzik, Warszawa, PL.
 (540) KSIĄŻĘ BIAŁO CZERWONYCH
 (510), (511) **16** podstawki pod szklanki i kufle z papieru lub tektury, plakaty, tablice reklamowe z papieru lub tektury, opakowania z papieru lub tektury, materiały z papieru i z tektury do pakowania; druki; materiały introligatorskie; materiały fotograficzne nie ujęte w innych klasach; materiały piśmienne; materiały szkoleniowe i instruktażowe z wyjątkiem aparatów; materiały z tworzyw sztucznych do pakowania nie ujęte w innych klasach, **32** piwo, woda, wody mineralne i gazowane, wody stołowe, napoje bezalkoholowe, napoje, nektary i soki owocowe, syropy i inne preparaty do produkcji napojów, **33** napoje alkoholowe z wyjątkiem piwa.
 (551) wspólne prawo ochronne

(111) **248202** (220) 2010 08 20 (210) 374433
 (151) 2012 08 23 (441) 2010 11 22
 (732) Roman Walendzik, Warszawa, PL.; Karolina Walendzik, Warszawa, PL.
 (540) PANIEŃSKA
 (510), (511) **16** podstawki pod szklanki i kufle z papieru lub tektury, plakaty, tablice reklamowe z papieru lub tektury, opakowania z papieru lub tektury, materiały z papieru i z tektury do pakowania; druki; materiały introligatorskie; materiały fotograficzne nie ujęte w innych klasach; materiały piśmienne; materiały szkoleniowe i instruktażowe z wyjątkiem aparatów; materiały z tworzyw sztucznych do pakowania nie ujęte w innych klasach, **32** piwo, woda, wody mineralne i gazowane, wody stołowe, napoje bezalkoholowe, napoje, nektary i soki owocowe, syropy i inne preparaty do produkcji napojów, **33** napoje alkoholowe z wyjątkiem piwa.
 (551) wspólne prawo ochronne

(111) **248203** (220) 2011 03 25 (210) 383213
 (151) 2012 09 14 (441) 2011 07 04
 (732) GRUPA LOTOS SPÓŁKA AKCYJNA, Gdańsk, PL.
 (540)



Kolor znaku: czarny, czerwony, biały
 (531) 26.4.6, 26.4.12, 27.5.1, 29.1.13
 (510), (511) **30** kawa, herbata, kakao, kawa nienaturalna; produkty zbożowe, chleb, bułki, pieczywo, kanapki, wyroby cukiernicze i słodyczne, lody spożywcze, lody do napojów chłodzących; mięso w cieście, paszтет, paszteciki; sałatki; sosy: sosy do mięs, sosy sałatkowe, sosy z pomidorów, ketchup; cukierki, desery, desery na bazie lodów, desery na bazie owoców, sorbety, owoce, słodyczne; czekolada, czekolada na gorąco, wyroby czekoladowe; wyroby z kakao, napoje na bazie kawy, kawa i herbata mrożona, napoje rozpuszczalne na bazie kawy i herbaty; ciasta, ciastka, torty, bita śmietana, ciasta z owocami, wafle, krakersy, słodkie bułeczki, pizze, sushi; wyroby i potrawy na bazie maki w tym zwłaszcza: pierogi, pierożki ravioli, kluski, knedle, placki, naleśniki, lasagne; makaron i potrawy na bazie makaronu; ryż i wyroby oraz potrawy na bazie ryżu; kasze i wyroby oraz potrawy na bazie kasz; wyroby i potrawy na bazie składników zawartych w tej klasie, **32** piwo, piwo słodowe; wody mineralne gazowane i niegazowane, wody stołowe; koktajle, napoje i aperitify bezalkoholowe; napoje owocowe i soki owocowe; bezalkoholowe wyciągi z owoców, napoje gazowane i niegazowane, nektary owocowe, sorbety, lemoniada, napoje warzywne, soki warzywne, sok pomidorowy; napoje chłodzące, napoje energetyzujące, napoje izotoniczne, **43** usługi zaopatrzenia w żywność i napoje; usługi gastronomiczne związane z prowadzeniem, przygotowaniem i podawaniem potraw oraz napojów w barach, snack-barach, kafeteriach, kawiarniach, restauracjach, restauracjach samoobsługowych, stołówkach, pizzeriach,

zajazdach, lodziarniach; przygotowanie dań, żywności i napojów na zamówienia oraz ich dostawa - catering.

(111) **248204** (220) 2011 01 13 (210) 379945
 (151) 2012 07 18 (441) 2011 04 26
 (732) NOVARTIS AG, Basel, CH.
 (540) PULVERIL
 (510), (511) **05** preparaty farmaceutyczne.

(111) **248205** (220) 2011 04 04 (210) 383562
 (151) 2012 08 01 (441) 2011 07 18
 (732) CORPORATE PROFILES CONSULTING SPÓŁKA Z OGRANICZONĄ ODPOWIEDZIALNOŚCIĄ, Warszawa, PL.
 (540)



(531) 27.5.1
 (510), (511) **35** usługi w zakresie reklamy, projektowanie strategii kampanii reklamowych, opracowywanie projektów materiałów reklamowych, planowanie przebiegu kampanii reklamowych oraz akcji promocyjnych, reklama zewnętrzna, usługi w zakresie zakupu przestrzeni reklamowej we wszystkich środkach masowego przekazu (telewizja, prasa i inne media), zlecenie do produkcji oraz nadzór nad produkcją materiałów reklamowych, nadzór nad produkcją i emisją reklam, planowanie wykorzystania budżetu reklamowego, usługi w zakresie doboru środków przekazu dla celów reklamy i promocji, usługi marketingowe, marketing bezpośredni, e-marketing, usługi w zakresie promocji sprzedaży, usługi konsultacyjne i porady dotyczące wyżej wymienionych usług, usługi konsultacyjne i porady w zakresie zarządzania, usługi w zakresie rozpowszechniania nowych produktów, organizowanie targów wystaw w celach handlowych lub reklamowych, sondaże, badanie rynku i opinii publicznej, **41** nauczanie, organizowanie i prowadzenie szkoleń, organizowanie i prowadzenie zjazdów, konferencji; komputerowe przygotowanie materiałów do publikacji, tłumaczenia, usługi reporterskie, poradnictwo zawodowe.

(111) **248206** (220) 2011 04 04 (210) 383573
 (151) 2012 08 01 (441) 2011 07 18
 (732) PRZEDSIĘBIORSTWO PRODUKCYJNO-HANDLOWE KAZIMIERZ ZIELIŃSKI SPÓŁKA JAWNA, Żuromin, PL.

(540) rosario słodkie przyjemności
 (510), (511) **30** wyroby cukiernicze, słodyczne, ciastka, cukierki, czekolady, kremy i polewy cukiernicze, wyroby piekarnicze, produkty mączne i zbożowe, ciasta, ciasta w proszku, kawa, herbata, kakao, napoje czekoladowe, kakaowe i kawowe z mlekiem, napoje na bazie: czekolady, herbaty, kakao, kawy, lody, desery lodowe i lody w proszku, sosy do sałatek i mięsa, sosy do lodów i deserów, sorbety, desery, wafle, produkty sojowe, przyprawy, **35** usługi w zakresie sprzedaży hurtowej i detalicznej oraz z wykorzystaniem Internetu jak również sprzedaży wysyłkowej i katalogowej następujących towarów: wyroby cukiernicze, słodyczne, ciasta, wyroby piekarnicze, produkty mączne i zbożowe, kawa, herbata, kakao, napoje na bazie: czekolady, herbaty, kakao, kawy, lody, desery lodowe, napoje alkoholowe i bezalkoholowe, miody pitne, wina, piwa i wódki, **43** usługi zaopatrzenia w żywność i napoje, usługi w zakresie prowadzenia: hoteli, restauracji, cukierni, kawiarni, bufetów, stołówek, barów szybkiej obsługi, pensjonatów, kempingów, obsługa gastronomiczna z własnym zapleczem, produktami i transportem, obsługa przyjęć i imprez towarzyskich w miejscu wskazanym przez zamawiającego, wynajmowanie sal na posiedzenia (mityngi, narady).

(111) **248207** (220) 2011 04 04 (210) 383576
 (151) 2012 08 01 (441) 2011 07 18
 (732) BIAŁACHOWSKI WŁADYSŁAW B-ACT A. W. BIAŁACHOWSCY, Bydgoszcz, PL.

(540)



Kolor znaku: czarny, jasnoczerwony, biały
(531) 2.1.8, 2.1.16, 2.1.25, 26.1.1, 26.2.1, 27.5.1, 29.1.13
(510), (511) **41** usługi dotyczące: nauczania, organizacji szkoleń, rozrywki, działalności sportowej i kulturalnej.

(111) **248208** (220) 2011 04 04 (210) 383577
(151) 2012 08 01 (441) 2011 07 18
(732) PRZEDSIĘBIORSTWO PRODUKCYJNO-HANDLOWE
KAZIMIERZ ZIELIŃSKI SPÓŁKA JAWNA, Żuromin, PL.
(540)



Kolor znaku: brązowy, ciemnoróżowy, biały
(531) 8.1.15, 8.1.16, 26.4.4, 27.5.1, 29.1.13
(510), (511) **30** wyroby cukiernicze, słodczyce, ciastka, cukierki, czekolady, kremy i polewy cukiernicze, wyroby piekarnicze, produkty mączne i zbożowe, ciasta, ciasta w proszku, kawa, herbata, kakao, napoje czekoladowe, kakaowe i kawowe z mlekiem, napoje na bazie: czekolady, herbaty, kakao, kawy, lody, desery lodowe i lody w proszku, sosy do sałatek i mięsa, sosy do lodów i deserów, sorbety, desery, wafle, produkty sojowe, przyprawy, **35** usługi w zakresie sprzedaży hurtowej i detalicznej oraz z wykorzystaniem Internetu jak również sprzedaży wysyłkowej i katalogowej następujących towarów: wyroby cukiernicze, słodczyce, ciasta, wyroby piekarnicze, produkty mączne i zbożowe, kawa, herbata, kakao, napoje na bazie: czekolady, herbaty, kakao, kawy, lody, desery lodowe, napoje alkoholowe i bezalkoholowe, miody pitne, wina, piwa i wódki, **43** usługi zaopatrzenia w żywność i napoje, usługi w zakresie prowadzenia hoteli, restauracji, cukierni, kawiarni, bufetów, stołówek, barów szybkiej obsługi, pensjonatów, kempingów, obsługa gastronomiczna z własnym zapleczem, produktami transportem, obsługa przyjęć i imprez towarzyskich w miejscu wskazanym przez zamawiającego, wynajmowanie sal na posiedzenia /mityngi, narady/.

(111) **248209** (220) 2011 04 05 (210) 383664
(151) 2012 08 03 (441) 2011 07 18
(732) WEZYR HOLIDAY SERVICE SPÓŁKA Z OGRANICZONĄ
ODPOWIEDZIALNOŚCIĄ, Warszawa, PL.
(540)



Kolor znaku: niebieski, czerwony, szary
(531) 3.7.21, 3.7.24, 27.5.1, 29.1.13
(510), (511) **35** usługi agencji importowo-eksportowych, **37** usługi budowlane, **39** usługi agencji turystycznych z wyjątkiem rezerwacji miejsc noclegowych, usługi organizowania wycieczek, rezerwanie miejsc na wycieczki i wycieczki morskie, usługi zwiedzania turystycznego, usługi organizowania imprez turystycznych (bez rezerwacji miejsc noclegowych), **43** usługi rezerwacji hotelowej, rezerwacji kwater, usługi domów turystycznych.

(111) **248210** (220) 2011 04 06 (210) 383699
(151) 2012 08 01 (441) 2011 07 18
(732) PAJA SEBASTIAN WYTWÓRNIĄ PREPARATÓW CHEMICZNYCH
CHEMIA, Jasło, PL.

(540) GRYZER

(510), (511) **01** preparaty do usuwania kamienia kotłowego dla celów przemysłowych, **03** wyroby chemii gospodarczej zawarte w klasie 3; preparaty do usuwania kamienia kotłowego dla gospodarstwa domowego.

(111) **248211** (220) 2011 04 07 (210) 383781
(151) 2012 07 23 (441) 2011 07 18
(732) P.P.H. ADAMEX J. KAROŃ, E. KASPRZYK, A. KASPRZYK
SPÓŁKA JAWNA, Częstochowa, PL.
(540)



(531) 27.5.1, 27.5.2
(510), (511) **12** wózki dziecięce, wózki dziecięce spacerowe, pokrycia wózków dziecięcych, budki do wózków dziecięcych, krzeselka bezpieczeństwa dla dzieci.

(111) **248212** (220) 2011 04 07 (210) 383792
(151) 2012 07 23 (441) 2011 07 18
(732) ŁUKASIEWICZ JAN PIOTR-ZOOKRAK, Kraków, PL.
(540) ZOOKRAK

(510), (511) **03** kosmetyki dla zwierząt, szampony dla zwierząt domowych, środki do czyszczenia akwariów i terrariów, środki higieny dla zwierząt, **05** preparaty do celów weterynaryjnych, lotony dla celów weterynaryjnych, farmaceutyki dla zwierząt, leki, w tym również ziołowe dla celów weterynaryjnych, obroże przeciw pasożytnicze, środki przeciw insektom dla zwierząt, preparaty dezynfekcyjne dla zwierząt, preparaty do dezynfekcji akwariów i terrariów, pokarmy dla szczeniąt o właściwościach leczniczo-wzmacniających, preparaty witaminowe dla zwierząt, leki stosowane w hodowli zwierząt, środki i preparaty weterynaryjne do mycia psów i innych zwierząt, produkty dietetyczne dla zwierząt ptaków i ryb, w tym dietetyczne środki spożywcze, suplementy diet dla zwierząt dla celów leczniczych, **31** pasze, pokarmy, napoje i dodatki żywieniowe dla zwierząt, artykuły do żucia i gryzienia dla zwierząt, pełnoporcjowe mieszanki paszowe, pasze wzmacniające dla zwierząt nie do celów leczniczych, pokarmy dla ptaków i ryb, proteiny dla zwierząt, ptaków i ryb, ściółka dla zwierząt, zwirek dla kotów, zwierzęta żywe, menażeria, ryby i skorupiaki żywe, przynęty dla wędkarzy, **35** zgrupowanie na rzecz osób trzecich różnych towarów dla zwierząt, ptaków i dla ryb, pozwalające nabywcy wygodnie je oglądać i kupować w sklepach i hurtowniach, za pośrednictwem sklepów internetowych i za pośrednictwem systemu telezakupów, takich jak między innymi nawozy naturalne i sztuczne stosowane w hodowli flory i zwierząt akwariowych, kosmetyki dla zwierząt, szampony dla zwierząt, farmaceutyki dla zwierząt, preparaty do celów weterynaryjnych, obroże przeciw pasożytnicze, preparaty przeciw insektom dla zwierząt, folie i torebki z tworzyw sztucznych, artykuły metalowe i z tworzyw sztucznych takie jak między innymi miski i pojemniki dla zwierząt, ptaków i ryb, kagańce, obroże dla zwierząt, uprząże dla zwierząt, smycze, wędzidła, akwaria, terraria, grzebienie dla zwierząt, szczotki, zgrzebła, klatki dla zwierząt domowych i dla ptaków, koryta i kuwety dla zwierząt, przybory kosmetyczne dla zwierząt, pojemniki na nieczystości dla zwierząt, sieci, siatki na motyle, trociny, zabawki dla zwierząt domowych, pasze, pokarmy, napoje i dodatki żywieniowe dla zwierząt, zwierzęta żywe, menażeria, ryby i skorupiaki żywe, przynęty dla wędkarzy, sprzęt wędkarski, kompleksowe wybiegi dla zwierząt i ptaków, legowiska dla zwierząt domowych.

(111) **248213** (220) 2011 04 07 (210) 383794
(151) 2012 07 23 (441) 2011 07 18
(732) POTOK KRZYSZTOF PLATINET POLSKA, Kraków, PL.
(540)



Kolor znaku: biały, pomarańczowy, czarny
(531) 26.4.2, 26.4.4, 26.11.1, 27.5.1, 29.1.13

(510), (511) **09** tablety PC, komputery przenośne, akcesoria do komputerów przenośnych, baterie, akumulatory, urządzenia do ładowania baterii, ramki cyfrowe, akcesoria do telefonów przenośnych, urządzenia peryferyjne do akcesoriów elektronicznych, elektroniczne urządzenia peryferyjne, głośniki do komputerów, urządzenia do odtwarzania radia internetowego, sieciowe odtwarzacze muzyki, kable elektryczne, kable optyczne, katody, **11** żarówki elektryczne, żarówki oświetleniowe, latarki, diody świecące, **21** szmatki do czyszczenia, ściereczki do czyszczenia, środki do czyszczenia urządzeń elektronicznych i elektrycznych zawarte w tej klasie.

(111) **248214** (220) 2011 04 11 (210) 383883
(151) 2012 07 23 (441) 2011 07 18
(732) JAKUBOWSKI ARTUR PRZEDSIĘBIORSTWO PRODUKCYJNO
HANDLOWO USŁUGOWE ARTIMEX, Pawówek, PL.
(540)



Kolor znaku: czarny, biały, niebieski

(531) 27.5.1, 29.1.13
(510), (511) **02** tusze drukarskie.

(111) **248215** (220) 2011 04 13 (210) 384058
(151) 2012 07 12 (441) 2011 07 18
(732) ZDROJOWA INWEST SPÓŁKA Z OGRANICZONĄ
ODPOWIEDZIALNOŚCIĄ SPÓŁKA KOMANDYTOWO-AKCYJNA,
Kołobrzeg, PL.
(540)



Kolor znaku: czarny, szary, złoty

(531) 27.5.1, 29.1.13
(510), (511) **43** hotele; pensjonaty; usługi hotelarskie; usługi pensjonatowe.

(111) **248216** (220) 2011 04 13 (210) 384059
(151) 2012 06 26 (441) 2011 07 18
(732) CHUDY JOANNA GLAS HIT EKSPORT IMPORT MGR INŻ.
JOANNA CHUDY, Wręczyca Wielka, PL.
(540)



Kolor znaku: pomarańczowy, czarny

(531) 26.11.3, 27.5.1, 29.1.12
(510), (511) **08** cęgi do cięcia drutu, czerpaki, chochle jako narzędzia, dziadki do orzechów, dziurkacze jako narzędzia, grabie jako narzędzia, harpuny, kielnie, packi metalowe, klucze maszynowe stałe jako narzędzia, klucze maszynowe nastawne, kopaczki ręczne jako narzędzia, kosiarki ogrodowe ręczne jako narzędzia, kosiarki ręczne jako narzędzia, kosy, łomy, drągi żelazne, łopatki dla ogrodnictwa, łopaty jako narzędzia, młotki jako narzędzia, motyki, napinacze drutu i taśm metalowych jako narzędzia ręczne, narzędzia do wyciągania gwoździ, narzędzia o napędzie ręcznym, ręczne narzędzia do niszczenia chwastów, wyroby nożownicze, nożyce, przyrządy nożycowe ręczne, obcęgi, narzędzia o napędzie ręcznym dla ogrodnictwa, osetki, oskardy, kilofy, ostrza jako narzędzia, ostrzarki jako narzędzia ręczne, nieelektryczne otwieracze do puszek, ręczne narzędzia do zbierania owoców, piły jako narzędzia, pistolety jako narzędzia ręczne, pogrzebacze, przebijaki jako narzędzia, przecinaki jako narzędzia, przyrządy do cięcia, narzędzia rolnicze ręczne, ręczne rozpylacze do środków owadobójczych, sekatory, siekiery, sierpy, skrobaki jako narzędzia, stal narzędziowa, szczypce, kleszcze, przyrządy do szlifowania i ścierania ręczne, szpadle jako narzędzia, śrubokręty, to-

porki, siekiery, ubijaki jako narzędzia, ubijaki do gruntu jako narzędzia, widły, wycinarki jako narzędzia, **11** abażury, elektryczne lampy, lampiony, klosze do lamp, obudowy do lamp, osłony do lamp, lampy elektryczne, lampy oświetleniowe, lampy olejowe, **19** boazerie, budowlane materiały niemetalowe, konstrukcyjne elementy niemetalowe dla budownictwa, ramy niemetalowe dla szklarni, dachówki niemetalowe, elementy wykończeniowe budowlane niemetalowe, kanały i dukty niemetalowe dla instalacji wentylacyjnych i klimatyzacyjnych, kratownice niemetalowe, kształtki rurowe rozgałęziennicze niemetalowe, kratownice niemetalowe, kraty niemetalowe, kształtowniki niemetalowe, listwy niemetalowe, okładziny niemetalowe dla budownictwa, płoty, parkany niemetalowe, płyty niemetalowe, podkłady niemetalowe, pokrycia niemetalowe dla budownictwa, profile niemetalowe dla budownictwa, profile niemetalowe do gzymsów, rury spustowe niemetalowe, rury sztywne niemetalowe dla budownictwa, rury drenażowe niemetalowe, rury wodociągowe niemetalowe, rynny niemetalowe, rynny niemetalowe odprowadzające wodę przykryte kratką, szklarnie przenośne niemetalowe, **28** ozdoby na choinki z wyjątkiem artykułów oświetleniowych i słodczy, stojaki do choinek, choinki z materiałów syntetycznych, gry zawarte w tej klasie, zabawki, klocki, przyrządy gimnastyczne, **35** oferowanie w mediach produktów dla handlu detalicznego; zgrupowanie na rzecz osób trzecich różnych towarów, mianowicie narzędzi, materiałów budowlanych, towarów dla ogrodnictwa i rolnictwa pozwalające nabywcom oglądać i kupować te towary na stronie internetowej; zgrupowanie na rzecz osób trzecich różnych towarów, mianowicie narzędzi, materiałów budowlanych, towarów dla ogrodnictwa i rolnictwa pozwalające nabywcom oglądać i kupować te towary w sklepie oraz hurtowni.

(111) **248217** (220) 2004 05 01 K (210) 384118
(151) 2012 08 03 (441) 2011 06 20
(732) Leketoy Stormberg Inter AS, Kristiansand, NO.
(540) STORMBERG
(510), (511) **25** odzież, obuwie, nakrycia głowy.

(111) **248218** (220) 2011 04 15 (210) 384176
(151) 2012 07 30 (441) 2011 07 18
(732) BRAIN SPÓŁKA Z OGRANICZONĄ ODPOWIEDZIALNOŚCIĄ
SPÓŁKA KOMANDYTOWA, Warszawa, PL.
(540) BRAINFRESH

(510), (511) **16** afisze, plakaty, albumy, bloczki do pisania, bloki do pisania, bloki listowe jakopapeteria, broszury, kalendarze, kartki z życzeniami, karty pocztowe, komiksy, koperty jako artykuły piśmienne, materiały drukowane, nalepki, naklejki jako materiały piśmienne, notatniki w formie notesów, teczki, skoroszyty jako artykuły biurowe, teczki na dokumenty jako artykuły biurowe, **35** badania marketingowe, badania opinii publicznej, badania rynku, dystrybucja materiałów reklamowych w postaci próbek, druków, prospektów, broszur, edytorskie usługi w dziedzinie reklamy, uaktualnianie materiałów reklamowych, prezentowanie produktów w mediach dla celów sprzedaży detalicznej, usługi modelek i modeli jako promocja sprzedaży i reklamy, obróbka tekstów, organizowanie wystaw w celach handlowych lub reklamowych; promocja sprzedaży dla osób trzecich, public relations, reklama, reklama billboardowa, reklama za pośrednictwem sieci komputerowej, tworzenie tekstów reklamowych i sponsorowanych, reklamy korespondencyjne, przygotowywanie reklam prasowych, reklamy radiowe, reklamy telewizyjne, rozpowszechnianie materiałów reklamowych w postaci próbek, druków, prospektów, broszur, rozpowszechnianie ogłoszeń reklamowych, organizowanie targów w celach handlowych lub reklamowych, kreowanie wizerunku firmy, usług, towaru, **41** komputerowe przygotowanie materiałów do publikacji, organizowanie i prowadzenie koncertów, organizowanie i prowadzenie konferencji, organizowanie i prowadzenie kongresów, organizowanie konkursów edukacyjnych lub rozrywkowych, organizowanie loterii, **42** usługi związane z projektowaniem graficznym w formie sztuki, tworzenie stron internetowych dla osób trzecich..

(111) **248219** (220) 2011 04 15 (210) 384186
(151) 2012 08 01 (441) 2011 07 18
(732) SUBARU IMPORT POLSKA SPÓŁKA Z OGRANICZONĄ
ODPOWIEDZIALNOŚCIĄ, Kraków, PL.

(540)



(531) 2.9.15, 27.5.1

(510), (511) **16** naklejki na szybę samochodu, karty klubowe, członkowskie, emblematy, ulotki.

(111) **248220** (220) 2011 04 15 (210) 384191
 (151) 2012 07 30 (441) 2011 07 18
 (732) ANDRZEJ JANUSZ ARCHAND PRACOWNIA PROJEKTOWA,
 Wrocław, PL.
 (540)



Kolor znaku: czarny, pomarańczowy

(531) 26.3.2, 26.3.7, 26.3.23, 27.5.1, 29.1.12

(510), (511) **35** reklama, badania marketingowe, pozyskiwanie danych do komputerowych baz danych, systematyzacja danych w komputerowych bazach danych, badania rynku, wyszukiwanie w komputerowych bazach danych, doradztwo w zakresie zarządzania działalnością gospodarczą, **41** fotografowanie, nauczanie, kształcenie, rozrywka, działalność sportowa i kulturalna, publikowanie książek, publikowanie tekstów inne niż do celów reklamowych, komputerowe przygotowanie materiałów do publikacji, organizowanie i prowadzenie pracowni specjalistycznych, organizowanie i prowadzenie konferencji, seminariów i zjazdów, **42** architektura, doradztwo budowlane, badania oraz usługi naukowo-techniczne oraz ich projektowanie, analizy przemysłowe i usługi badawcze, projektowanie budynków, projektowanie dekoracji wnętrz, opracowywanie projektów technicznych, badania techniczne, usługi artystów grafików.

(111) **248221** (220) 2011 04 15 (210) 384198
 (151) 2012 08 01 (441) 2011 07 18
 (732) CUKIERNIA-PIEKARNIA SYLWIA ĆMIEL-PAŁASZ, Chorzów, PL.
 (540) CUKIERNIA ĆMIEL

(510), (511) **30** żywność na bazie mąki spożywczej i preparatów zbożowych; mąka, mąka z jęczmienia, mąka kukurydziana, mąka pszenna, mąka ziemniaczana do celów spożywczych; biszkopty, babeczki, bułeczki słodkie, bułki, chałki, chipsy, chleb, chleb bezdrożdżowy, rogalce, spody do pizzy, suchary; wyroby ciastkarskie, ciasta, ciastka, kruche ciasteczka, ciasto na ciastka, gofry, herbatniki, krajanki, krakersy, piernik, pierniczki, paluszki wafelowe, rogaliki, rożki, rurki, torciki, torty; wafle suche i przekładane, wafelowe paluszki i rurki nadziewane, wafelowe torty i torciki; wyroby cukiernicze na bazie migdałów i orzechów arachidowych; wyroby cukiernicze i słodczyce: cukierki, czekolada, galaretki owocowe, makaroniki, marcepan, pastylki i pomadki jako cukierki, słodczyce do ssania; cukier, kakao, wyroby z kakao; kawa, kawa mrożona, kawowe aromaty; lody spożywcze, desery lodowe, sorbety lodowe, rolady i torty lodowe, sosy i polewy do deserów; środki do polepszania walorów smakowych artykułów spożywczych: aromaty do żywności, aromaty owocowe naturalne, aromaty do ciast inne niż oleje esencyjne, **35** usługi agencji importowo-eksportowej; usługi pośrednictwa handlowego na rzecz firm krajowych i zagranicznych; usługi prowadzenia sprzedaży w sklepach, hurtowniach, cukierniach oraz za pośrednictwem strony internetowej towarów takich jak: pieczywo, wyroby piekarnicze, ciastkarskie, cukiernicze, słodczyce, napoje alkoholowe i bezalkoholowe i wyroby tytoniowe; usługi marketingowe; usługi reklamowe, dystrybucja materiałów reklamowych, próbek i wzorów wyrobów; organizacja i obsługa wystaw i targów w celach handlowych i reklamowych; doradztwo i pomoc w zakresie organizowania i prowadzenia działalności gospodarczej; usługi badania rynku, **43** usługi gastronomiczne związane z podawaniem potraw i napojów w barach, jadalniach, kafeteriach, kawiarniach, restauracjach i stołówkach; przygotowanie dań na zamówienie oraz ich dostawa-catering; obsługa imprez promocyjnych, okolicznościowych, plenerowych, przyjęć, bankietów, zabaw, bałi na zlecenie osób trzecich polegające na zaopatrzeniu w żywność i napoje.

(111) **248222** (220) 2011 04 18 (210) 384280
 (151) 2012 07 27 (441) 2011 08 01
 (732) ŚWIĄTEK-WOJNAROWSKA JOANNA, Szczecin, PL.
 (540)



Kolor znaku: biały, czarny, zielony

(531) 3.7.24, 24.17.25, 26.13.25, 27.5.1, 29.1.13

(510), (511) **45** usługi prawne, prywatne i społeczne usługi świadczone przez osoby trzecie w celu zaspokojenia potrzeb poszczególnych osób w zakresie mediacji i spraw spornych, usługi w zakresie zapewnienia bezpieczeństwa i ochrony osób i mienia.

(111) **248223** (220) 2011 04 20 (210) 384355
 (151) 2012 07 26 (441) 2011 08 01
 (732) ADAMED SPÓŁKA Z OGRANICZONĄ ODPOWIEDZIALNOŚCIĄ,
 Pieńków, PL.
 (540) VETIRA

(510), (511) **05** preparaty farmaceutyczne; środki sanitarne do celów leczniczych: substancje dietetyczne do celów leczniczych.

(111) **248224** (220) 2011 04 20 (210) 384358
 (151) 2012 07 26 (441) 2011 08 01
 (732) FIRMA GRZEŚKOWIAK SPÓŁKA JAWNA, Kórnik, PL.
 (540)



Kolor znaku: czerwony, pomarańczowy, żółty, biały, szary

(531) 27.5.1, 29.1.15

(510), (511) **29** mięso; przetwory mięsne; wędliny; drób; dziczyzna; mleko i produkty mleczne; sery; jaja; tłuszcze jadalne i oleje; ryby i żywność produkowana z ryb; sałatki na bazie owoców, warzy, mięsa, ryb, owoców morza, ziemniaków, jajek; surówki; produkty ziemniaczane oraz mączno-ziemniaczane nie zawarte w innych klasach; warzywa gotowane, konserwowane, suszone, mrożone, owoce gotowane, mrożone, konserwowane; galaretki; dżemy; desery; konfitury; kompoty; chipsy i chrupki ziemniaczane; grzyby konserwowane; zupy; skorupiaki nieżywe; owoce morza, wszystko ww. jako produkty, półprodukty, mieszanki oraz dania i potrawy gotowe.

(111) **248225** (220) 2011 04 20 (210) 384364
 (151) 2012 07 26 (441) 2011 08 01
 (732) GMINNE SKŁADY SPÓŁKA Z OGRANICZONĄ
 ODPOWIEDZIALNOŚCIĄ, Opalenica, PL.
 (540) CHO NO TU

(510), (511) **35** usługi w zakresie sprzedaży artykułów spożywczych i przemysłowych.

(111) **248226** (220) 2011 04 22 (210) 384508
 (151) 2012 07 25 (441) 2011 08 01
 (732) JIN GU, Wólka Kosowska, PL.
 (540)



Kolor znaku: srebrny

(531) 27.5.1, 29.1.6

(510), (511) **14** wszelkiego rodzaju zegarki (damskie, męskie, dziecięce, na rękę, na łańcuszku, w pierścionku, na ścianę, bryloczek, plakietka, itp.).

(111) **248227** (220) 2011 04 22 (210) 384549
 (151) 2012 07 17 (441) 2011 08 01
 (732) SPÓŁDZIELCZA MLECZARNIA SPOMLEK, Radzyń Podlaski, PL.
 (540)



Kolor znaku: biały, bordowy, czarny, zielony, złoty
 (531) 3.4.1, 3.4.2, 25.1.25, 26.1.1, 26.1.15, 27.5.1, 29.1.15
 (510), (511) **29** oleje i tłuszcze jadalne, produkty serowarskie, sery, sery twarogowe, dojrzewające, topione, serki homogenizowane, twarożki, śmietana, napoje mleczne lub z przewagą mleka, produkty mleczne, jogurty, kefiry, masło, mleko, maślanka, kremy i desery na bazie jogurtów, masła, mleka, kefiry, śmietany z dodatkiem owoców, orzechów, zbóż, **30** mąka i produkty zbożowe, chleb, mrożone kremy i desery na bazie mleka i produktów mlecznych, pudding, miód, melasa (syropy), **31** produkty rolne, ziarna nie ujęte w innych klasach, żywe zwierzęta, nasiona, karma dla zwierząt.

(111) **248228** (220) 2011 04 26 (210) 384626
 (151) 2012 07 25 (441) 2011 08 01
 (732) GRUPA CHORTEN SPÓŁKA Z OGRANICZONĄ ODPOWIEDZIALNOŚCIĄ, Białystok, PL.
 (540)



Kolor znaku: brązowy, złoty, pomarańczowy
 (531) 1.3.1, 5.1.3, 27.5.1, 29.1.13
 (510), (511) **35** usługi w zakresie prowadzenia sprzedaży hurtowej i detalicznej obejmujące sprzedaż następujących towarów: mięso, ryby, drób, dziczyzna, ekstrakty mięsne, konserwowane, suszone i gotowane owoce i warzywa, galaretki, dżemy, kompoty, jaja, mleko, produkty mleczne, oleje i tłuszcze jadalne, kawa, herbata, kakao, cukier, ryż, tapioka, sago, kawa nienaturalna, mąka i produkty zbożowe, chleb, wyroby cukiernicze i słodczyce, lody, miód, drożdże, proszek do pieczenia, sól, musztarda, ocet, sosy, przyprawy, lód, produkty rolne, ogrodnicze oraz leśne, świeże owoce i warzywa, nasiona, rośliny i kwiaty naturalne, karma dla zwierząt, sód, piwo, wody mineralne i gazowane oraz inne napoje bezalkoholowe, napoje owocowe i soki owocowe, syropy, artykuły do mycia i czyszczenia oraz kosmetyki, środki higieniczne oraz dezynfekujące, przyrządy dla gospodarstwa domowego, sprzęt elektroniczny i artykuły elektryczne, taśmy i płyty kompaktowe z nagraną muzyką, prasa, artykuły dla palących, tytoń, papierosy, zapalniczki, reklama za pośrednictwem sieci komputerowej, wynajmowanie przestrzeni reklamowej, rozpowszechnianie sponsorowanych powierzchni reklamowych.

(111) **248229** (220) 2011 04 26 (210) 384629
 (151) 2012 07 25 (441) 2011 08 01
 (732) PISKOREK ANTONI PIEKARNIA, Nowa Wieś, PL.

(540)



Kolor znaku: ciemnobrązowy, jasnobrązowy, złoty
 (531) 5.7.2, 26.1.2, 27.5.1, 27.7.1, 29.1.13
 (510), (511) **30** wyroby piekarnicze, pieczywo, pieczywo pszenne, pieczywo żytnie, pieczywo cukiernicze, pieczywo półcukiernicze, pieczywo mieszane, chleb, chleb bezdrożdżowy, bułki, bułeczki słodkie, pączki, torty, ciasta, ciastka, ciasteczka, ciasto na ciastka, ciasto w proszku, ozdoby jadalne do ciast, potrawy na bazie mąki, zaczyn z drożdży, gofry, pizza, paluszki, bułka tarta, suchary, wafle, pierniki, herbatniki, wyroby cukiernicze, cukierki i słodczyce, **43** usługi gastronomiczne, prowadzenie barów, bufetów, kawiarni, kafeterii, restauracji, restauracji samoobsługowych i stołówek, prowadzenie barów szybkiej obsługi jako snack-bary, przygotowywanie żywności i napojów na zamówienie oraz ich dostawa, podawanie potraw i napojów, usługi cateringowe.

(111) **248230** (220) 2011 04 26 (210) 384638
 (151) 2012 07 25 (441) 2011 08 01
 (732) KVM SPÓŁKA Z OGRANICZONĄ ODPOWIEDZIALNOŚCIĄ, Ogorzele, PL.
 (540) PROMED
 (510), (511) **31** dodatki do pasz nie do celów leczniczych, pasza, preparat dietetyczny dla zwierząt.

(111) **248231** (220) 2011 04 28 (210) 384719
 (151) 2012 08 01 (441) 2011 08 01
 (732) FUNDACJA URSZULI SMOK „PODARUJ ŻYCIE” REJESTR DAWCÓW SZPIKU KOSTNEGO, Kraków, PL.
 (540)



Kolor znaku: niebieski, zielony, czarny, czerwony, złoty
 (531) 1.15.15, 2.1.23, 4.5.2, 11.3.4, 21.3.11, 22.1.15, 24.15.21, 27.5.1, 29.1.15
 (510), (511) **35** pozyskiwanie, prowadzenie i udostępnianie komputerowej bazy danych w zakresie rejestru dawców szpiku kostnego, reklama i rozpowszechnianie materiałów dotyczących białaczek, innych chorób onkologicznych oraz transplantacji komórek, tkanek i narządów, **36** organizowanie akcji i zbieranie funduszy na rzecz osób chorych na białaczkę i inne choroby onkologiczne i po transplantacji komórek, tkanek i narządów, **44** pomoc medyczna osobom po transplantacji komórek, tkanek, narządów, chorym na białaczkę i inne choroby onkologiczne.

(111) **248232** (220) 2011 04 28 (210) 384720
 (151) 2012 08 02 (441) 2011 08 01
 (732) GDANSKIE WYDAWNICTWO OŚWIATOWE M. DOBROWOLSKA SPÓŁKA JAWNA, Gdańsk, PL.
 (540)



Kolor znaku: niebieski, biały
 (531) 24.1.5, 27.5.1, 29.1.12

(510), (511) **09** programy komputerowe, aparaty do nauczania, przyrządy matematyczne, **16** książki, podręczniki, materiały do nauczania, w tym multimedialne, afisze, atlasy, artykuły biurowe, artykuły papiernicze, bloki rysunkowe, kalendarze, kartki okolicznościowe, materiały piśmienne, przybory szkolne, mapy, tablice arytmetyczne, tablice obliczeniowe, teczki, zeszyty, zakładki do książki, gazety, czasopisma, **41** edukacja, informacja o edukacji, organizowanie konkursów edukacyjnych, organizowanie i prowadzenie konferencji, szkoleń.

(111) **248233** (220) 2011 04 28 (210) 384751
(151) 2012 08 02 (441) 2011 08 01
(732) BROWARY ŁÓDZKIE SPÓŁKA AKCYJNA, Łódź, PL.
(540)



Kolor znaku: zielony, szary

(531) 27.5.1, 27.5.3, 29.1.12

(510), (511) **32** piwo, wody mineralne i gazowane oraz inne napoje bezalkoholowe.

(111) **248234** (220) 2011 04 29 (210) 384779
(151) 2012 08 08 (441) 2011 08 01
(732) InterStolitsa Ltd., Moskwa, RU.
(540)



(531) 26.13.25, 27.5.1, 28.5

(510), (511) **33** aperitify, brandy, wina, piquette, wino z wyciżczyn winogronowych, whisky, wódka, gin, alkohole i likiery wspomagające trawienie, koktajle, likiery, napoje alkoholowe z wyjątkiem piwa, napoje alkoholowe z dodatkiem owoców, napoje spirytusowe, napoje alkoholowe destylowane, miód pitny, likiery miętowe, gorzkie nalewki, rum, sake, cydr, jablecznik, alkohol ryżowy, ekstrakty alkoholowe, owocowe ekstrakty alkoholowe, esencje alkoholowe.

(111) **248235** (220) 2011 04 29 (210) 384806
(151) 2012 08 08 (441) 2011 08 01
(732) BROWARY ŁÓDZKIE SPÓŁKA AKCYJNA, Łódź, PL.
(540)



Kolor znaku: biały, czerwony, zielony, ciemnozielony

(531) 9.1.10, 27.5.1, 29.1.14

(510), (511) **32** piwo, wody mineralne i gazowane oraz inne napoje bezalkoholowe.

(111) **248236** (220) 2011 05 02 (210) 384829
(151) 2012 07 23 (441) 2011 08 16
(732) EMPATHY INTERACTIVE T. WESOŁOWSKI, B. ROZKRUT SPÓŁKA JAWNA, Kraków, PL.
(540)



Kolor znaku: zielony, granatowy

(531) 27.5.1, 29.1.12

(510), (511) **42** doradztwo w zakresie sprzętu komputerowego, usługi związane z projektowaniem graficznym (sztuka), analizy sys-

temów komputerowych, projektowanie systemów komputerowych, tworzenie i utrzymywanie stron internetowych dla osób trzecich, wynajmowanie (udostępnianie) zasobów serwerów (sieci komputerowe), instalacje oprogramowania komputerowego, doradztwo w zakresie oprogramowania komputerowego, wypożyczanie serwerów (hosting), dostarczanie wyszukiwarek internetowych (opracowywanie), programowanie komputerów, projektowanie oprogramowania komputerowego, usługi artystów grafików.

(111) **248237** (220) 2011 05 02 (210) 384830
(151) 2012 07 23 (441) 2011 08 16
(732) EMPATHY INTERACTIVE T. WESOŁOWSKI, B. ROZKRUT SPÓŁKA JAWNA, Kraków, PL.

(540) kindi

(510), (511) **38** łączność poprzez terminale komputerowe, poczta elektroniczna, łączenie ze światową siecią komputerową za pośrednictwem telekomunikacji, przesyłanie informacji, telewizja kablowa, transmisja programów telewizyjnych, udostępnianie internetowego forum dyskusyjnego, usługi ogłoszeń elektronicznych, przesyłanie informacji tekstowej i obrazowej za pomocą komputera, usługi w zakresie przesyłania informacji przy pomocy sieci Internet, **41** edukacja, obsługa gier w systemie on-line z sieci informatycznej, organizowanie konkursów z zakresu edukacji lub rozrywki, publikowanie książek, pokazy z zakresu kształcenia praktycznego, organizowanie loterii, publikacje elektroniczne on-line książek i periodyków, nauczanie, publikowanie tekstów innych niż teksty reklamowe, usługi wydawnicze, rozrywka, usługi studia nagrań, organizowanie i prowadzenie wystaw w zakresie kultury i edukacji, produkcja programów telewizyjnych, organizowanie i obsługa gier towarzyskich.

(111) **248238** (220) 2011 05 02 (210) 384831
(151) 2012 07 23 (441) 2011 08 16
(732) EMPATHY INTERACTIVE T. WESOŁOWSKI, B. ROZKRUT SPÓŁKA JAWNA, Kraków, PL.

(540) internet software house

(510), (511) **42** doradztwo w zakresie sprzętu komputerowego, usługi związane z projektowaniem graficznym (sztuka), analizy systemów komputerowych, projektowanie systemów komputerowych, tworzenie i utrzymywanie stron internetowych dla osób trzecich, wynajmowanie (udostępnianie) zasobów serwerów (sieci komputerowe), instalacje oprogramowania komputerowego, doradztwo w zakresie oprogramowania komputerowego, wypożyczanie serwerów (hosting), dostarczanie wyszukiwarek internetowych (opracowywanie), programowanie komputerów, projektowanie oprogramowania komputerowego, usługi artystów grafików.

(111) **248239** (220) 2011 05 02 (210) 384832
(151) 2012 07 23 (441) 2011 08 16
(732) EMPATHY INTERACTIVE T. WESOŁOWSKI, B. ROZKRUT SPÓŁKA JAWNA, Kraków, PL.

(540) empathy

(510), (511) **09** interfejsy komputerowe (informatyka), **35** reklama, konsultacje w zakresie reklamy, usługi doradcze w zarządzaniu działalnością gospodarczą, reklama za pośrednictwem sieci komputerowej, kreowanie wizerunku (firmy, usługi, towaru), **42** doradztwo w zakresie sprzętu komputerowego, usługi związane z projektowaniem graficznym (sztuka), analizy systemów komputerowych, projektowanie systemów komputerowych, tworzenie i utrzymywanie stron internetowych dla osób trzecich, wynajmowanie (udostępnianie) zasobów serwerów (sieci komputerowe), instalacje oprogramowania komputerowego, doradztwo w zakresie oprogramowania komputerowego, wypożyczanie serwerów (hosting), dostarczanie wyszukiwarek internetowych (opracowywanie), programowanie komputerów, projektowanie oprogramowania komputerowego, usługi artystów grafików.

(111) **248240** (220) 2011 05 02 (210) 384842
(151) 2012 07 23 (441) 2011 08 16
(732) NOVARTIS AG, Bazylea, CH.
(540) DEXLIPEN
(510), (511) **05** preparaty farmaceutyczne.

(111) **248241** (220) 2011 05 02 (210) 384843
 (151) 2012 07 23 (441) 2011 08 16
 (732) NOVARTIS AG, Bazylea, CH.
 (540) LIPASTERIX
 (510), (511) **05** preparaty farmaceutyczne.

(111) **248242** (220) 2011 05 04 (210) 384861
 (151) 2012 07 23 (441) 2011 08 16
 (732) BONGRAIN S.A., Viroflay, FR.
 (540)



Kolor znaku: biały, niebieski, szary
 (531) 3.4.11, 24.17.5, 26.1.1, 26.1.15, 26.4.2, 26.4.18, 27.5.1, 29.1.13
 (510), (511) **29** mleko, sery i produkty nabiałowe; jadalne oleje i tłuszcze.

(111) **248243** (220) 2011 05 04 (210) 384864
 (151) 2012 07 23 (441) 2011 08 16
 (732) BONGRAIN S.A., Viroflay, FR.
 (540)



Kolor znaku: biały, jasnozielony, zielony
 (531) 5.3.13, 5.3.14, 24.17.5, 27.5.1, 29.1.12
 (510), (511) **29** mleko, sery i produkty nabiałowe; jadalne oleje i tłuszcze.

(111) **248244** (220) 2011 05 04 (210) 384866
 (151) 2012 07 23 (441) 2011 08 16
 (732) MEGA DISPOSABLES S.A., Aharnes, GR.
 (540) POM PON
 (510), (511) **03** zwilżone ściereczki do wycierania.

(111) **248245** (220) 2011 05 02 (210) 384867
 (151) 2012 07 23 (441) 2011 08 16
 (732) ORZEŁOWSKI ALEKSANDER PRACOWNIA TECHNIKI DENTYSTYCZNEJ ALMADENT, Pabianice, PL.
 (540)



Kolor znaku: jasnoniebieski, jasnoszary
 (531) 26.1.1, 26.1.18, 27.5.1, 29.1.12
 (510), (511) **44** dentystyka [stomatologia].

(111) **248246** (220) 2011 05 04 (210) 384868
 (151) 2012 07 23 (441) 2011 08 16
 (732) MEGA DISPOSABLES S.A., Aharnes, GR.
 (540) MEGAFORM
 (510), (511) **05** pieluchy dla dorosłych.

(111) **248247** (220) 2011 05 04 (210) 384872
 (151) 2012 07 23 (441) 2011 08 16
 (732) MEGA DISPOSABLES S.A., Aharnes, GR.
 (540) WET HANKIES
 (510), (511) **03** zwilżone ściereczki do wycierania.

(111) **248248** (220) 2011 05 04 (210) 384876
 (151) 2012 07 23 (441) 2011 08 16
 (732) BOEHRINGER INGELHEIM VETMEDICA GMBH, Ingelheim, DE.
 (540) INGEL-MAXX
 (510), (511) **05** preparaty weterynaryjne do leczenia zapalenia sutka.

(111) **248249** (220) 2011 05 04 (210) 384877
 (151) 2012 07 23 (441) 2011 08 16
 (732) ZAKŁADY MIĘSNE HAGA PLUS SPÓŁKA Z OGRANICZONĄ ODPOWIEDZIALNOŚCIĄ, Jastrzębie Zdrój, PL.
 (540)



Kolor znaku: złoty
 (531) 27.5.1, 29.1.2
 (510), (511) **29** wędliny.

(111) **248250** (220) 2011 05 02 (210) 384880
 (151) 2012 07 23 (441) 2011 08 16
 (732) HELAK WOJCIECH, Puszczykowo, PL.
 (540)



(531) 26.1.1, 26.4.1, 26.4.16, 26.4.18, 27.5.1
 (510), (511) **35** analizy kosztów, doradztwo specjalistyczne w zakresie prowadzenia działalności gospodarczej, doradztwo w zakresie zarządzania działalnością gospodarczą, fakturowanie, handlowe porady i informacje, usługi księgowości, przygotowanie zeznań podatkowych, usługi związane z przenoszeniem przedsiębiorstw, rachunkowość, sprawozdania rachunkowe, **36** analizy finansowe, doradztwo w sprawach finansowych i ubezpieczeniowych, ekspertyzy dla celów fiskalnych, doradztwo i usługi finansowe, informacje finansowe, zarządzanie majątkiem-usługi przedstawicielskie, badanie zdolności kredytowych, pośrednictwo w sprawach majątku nieruchomego, usługi powiernicze.

(111) **248251** (220) 2011 05 04 (210) 384919
 (151) 2012 07 27 (441) 2011 08 16
 (732) AUTOGAŁA SPÓŁKA Z OGRANICZONĄ ODPOWIEDZIALNOŚCIĄ, Warszawa, PL.
 (540) Autogała

(510), (511) **12** pojazdy mechaniczne, pojazdy mechaniczne specjalistyczne, pojazdy mechaniczne uniwersalne, części i akcesoria do pojazdów mechanicznych, **35** usługi reklamowe, organizowanie, administrowanie i zarządzanie promocją, premiowaniem i pozyskiwanie klientów, realizowanie na zlecenie telefoniczne, za pomocą sieci komputerowej, kompilacja i systematyzacja informacji w komputerowych bazach danych, pośrednictwo handlowe polegające na zawieraniu transakcji kupna i sprzedaży w zakresie mechaniki pojazdowej, sprzedaż hurtowa i detaliczna pojazdów mechanicznych, części i akcesoria do pojazdów specjalistycznych i uniwersalnych, obrót paliwami stałymi, ciekłymi, gazowymi oraz produktami pochodnymi, a także obrót towarami na stacjach benzynowych z branży paliwowej i przemysłowej, w tym czasopisma, książki, mapy, atlasy oraz artykuły powszechnego użytku, doradztwo w zakresie organizowania i zarządzania działalnością gospodarczą, doradztwo handlowe w zakresie oprogramowania komputerowego i zarządzania zbiorami informatycznymi, doradztwo handlowe w zakresie pojazdów mechanicznych, analiza kosztów, wynajem maszyn biurowych, specjalistyczne usługi badania rynku i opinii publicznej w zakresie

pojazdów mechanicznych, produktów rafineryjnych, paliw i produktów pochodnych, usługi dystrybucji i rozpowszechniania materiałów i próbek, druków, prospektów, broszur, reklamy radiowej, reklamy telewizyjnej, pokazów towarów, wynajmowania miejsc na umieszczanie ogłoszeń lub reklam w emisjach radiowych i telewizyjnych, organizowanie wystaw handlowych i reklamowych, **36** świadczenie usług finansowych, lokowanie w papiery wartościowe, handel wierzytelnościami, organizacja przedsięwzięć finansowych, leasing finansowy, maszyn, urządzeń i nieruchomości, pośrednictwo w obrocie nieruchomościami, obrót nieruchomościami na własny rachunek, pośrednictwo ubezpieczeniowe, pośrednictwo kredytowe, zarządzanie nieruchomościami, **37** usługi związane z obsługą i naprawą pojazdów mechanicznych, samochodowe stacje serwisowe, myjnie samochodowe, usługi prowadzenia stacji paliw, przetwarzanie, magazynowanie, konfekcjonowanie i obrót paliwami stałymi, ciekłymi i gazowymi oraz produktami pochodnymi, wynajem maszyn i urządzeń budowlanych, **39** usługi w zakresie transportu, w tym transportu pasażerskiego, drogowego, wodnego, powietrznego i kolejowego, pomoc drogowa, holowanie, pośrednictwo transportowe, przeładunek, załadunek, magazynowanie, składowanie, przechowywanie towarów, dystrybucja i dostarczanie towarów, paliw, olejów, przesyłek, wynajmowanie pojazdów osobowych i pojazdów transportowych, przewóz osób, działalność kurierska.

(111) **248252** (220) 2011 05 04 (210) 384920
(151) 2012 07 27 (441) 2011 08 16

(732) AUTOGALA SPÓŁKA Z OGRANICZONĄ
ODPOWIEDZIALNOŚCIĄ, Warszawa, PL.

(540) Autokometa

(510), (511) **12** pojazdy mechaniczne, pojazdy mechaniczne specjalistyczne, pojazdy mechaniczne uniwersalne, części i akcesoria do pojazdów mechanicznych, **35** usługi reklamowe, organizowanie, administrowanie i zarządzanie promocją, premiowaniem i pozyskiwanie klientów, realizowanie na zlecenie telefoniczne, za pomocą sieci komputerowej, kompilacja i systematyzacja informacji w komputerowych bazach danych, pośrednictwo handlowe polegające na zawieraniu transakcji kupna i sprzedaży w zakresie mechaniki pojazdowej, sprzedaż hurtowa i detaliczna pojazdów mechanicznych, części i akcesoria do pojazdów specjalistycznych i uniwersalnych, obrót paliwami stałymi, ciekłymi, gazowymi oraz produktami pochodnymi, a także obrót towarami na stacjach benzynowych z branży paliwowej i przemysłowej, w tym czasopisma, książki, mapy, atlasy oraz artykuły powszechnego użytku, doradztwo w zakresie organizowania i zarządzania działalnością gospodarczą, doradztwo handlowe w zakresie oprogramowania komputerowego i zarządzania zbiorami informatycznymi, doradztwo handlowe w zakresie pojazdów mechanicznych, analiza kosztów, wynajem maszyn biurowych, specjalistyczne usługi badania rynku i opinii publicznej w zakresie pojazdów mechanicznych, produktów rafineryjnych, paliw i produktów pochodnych, usługi dystrybucji i rozpowszechniania materiałów i próbek, druków, prospektów, broszur, reklamy radiowej, reklamy telewizyjnej, pokazów towarów, wynajmowania miejsc na umieszczanie ogłoszeń lub reklam w emisjach radiowych i telewizyjnych, organizowanie wystaw handlowych i reklamowych, **36** świadczenie usług finansowych, lokowanie w papiery wartościowe, handel wierzytelnościami, organizacja przedsięwzięć finansowych, leasing finansowy, maszyn, urządzeń i nieruchomości, pośrednictwo w obrocie nieruchomościami, obrót nieruchomościami na własny rachunek, pośrednictwo ubezpieczeniowe, pośrednictwo kredytowe, zarządzanie nieruchomościami, **37** usługi związane z obsługą i naprawą pojazdów mechanicznych, samochodowe stacje serwisowe, myjnie samochodowe, usługi prowadzenia stacji paliw, przetwarzanie, magazynowanie, konfekcjonowanie i obrót paliwami stałymi, ciekłymi i gazowymi oraz produktami pochodnymi, wynajem maszyn i urządzeń budowlanych, **39** usługi w zakresie transportu, w tym transportu pasażerskiego, drogowego, wodnego, powietrznego i kolejowego, pomoc drogowa, holowanie, pośrednictwo transportowe, przeładunek, załadunek, magazynowanie, składowanie, przechowywanie towarów, dystrybucja i dostarczanie towarów, paliw, olejów, przesyłek, wynajmowanie pojazdów osobowych i pojazdów transportowych, przewóz osób, działalność kurierska.

(111) **248253** (220) 2011 05 04 (210) 384924
(151) 2012 08 01 (441) 2011 08 16

(732) MORE 7 POLSKA SPÓŁKA Z OGRANICZONĄ
ODPOWIEDZIALNOŚCIĄ, Poznań, PL.

(540)

more 

Kolor znaku: czarny, granatowy

(531) 26.1.1, 26.1.16, 27.5.1, 29.1.12

(510), (511) **09** programy komputerowe [software ładowalny], **42** analizy systemów komputerowych, programowanie komputerów, instalacje oprogramowania komputerowego, projektowanie oprogramowania komputerowego.

(111) **248254** (220) 2011 05 04 (210) 384925
(151) 2012 08 01 (441) 2011 08 16

(732) MORE 7 POLSKA SPÓŁKA Z OGRANICZONĄ
ODPOWIEDZIALNOŚCIĄ, Poznań, PL.

(540)

 **CRM7**

Kolor znaku: niebieski, czarny

(531) 2.1.24, 27.5.1, 29.1.12

(510), (511) **09** programy komputerowe [software ładowalny], **35** zarządzanie zbiorami informatycznymi.

(111) **248255** (220) 2011 05 04 (210) 384929
(151) 2012 08 01 (441) 2011 08 16

(732) MACIEJEWSKA LILIANA, Kończyce Małe, PL.

(540)



Kolor znaku: brązowy, zielony, żółty, biały

(531) 5.3.11, 5.3.13, 5.3.15, 27.5.1, 29.1.14

(510), (511) **29** mięso, ryby, drób, dziczyzna, ekstrakty mięsne, konserwowane mrożone, suszone, gotowane, pieczone, duszone i smażone owoce, warzywa i grzyby, galaretki dzemy kompoty, jaja, mleko, produkty mleczne, oleje i tłuszcze jadalne, chrupki owocowe i ziemniaczane, chipsy ziemniaczane, dżemy, filety rybne, galaretki jadalne, galarety mięsne, zupy jarzynowe, jogurt, kapusta kwaszona, kefir, krokiety, łosoś, produkty mleczne, napoje mleczne z przewagą mleka, galaretki owocowe, sałatki owocowe, przekąski na bazie owoców, potrawy rybne, żywność przygotowywana z ryb, potrawy mięsne, potrawy mięsno-warzywne, potrawy warzywne, sałatki warzywne, śledzie, tuńczyk, zupy, anchois, bita śmietana, bulion, daktyle, flaki, hummus, kielbasy, kielbaski w cieście, koncentraty bulionu i rosółu, korniszony, masło, miąższ owoców, opiekane wodorosty, orzechy, owoce kandyzowane, pasztet z wątróbki, przecier pomidorowy, przecier jabłkowy, pulpa owocowa, bakalie, rodzyнки, sery i twarogi, skórki owocowe, wędliny, ziemniaki zapiekane w cieście, frytki gotowe bądź mrożone, wyroby garmazeryjne gdzie indziej nie sklasyfikowane, **30** kawa, herbata kakao, cukier, ryż, tapioka, sago, kawa nienaturalna, mąka i produkty zbożowe, chleb, wyroby cukiernicze i słodczyce, lody, miód, melasa (syropy), drożdże, proszek do pieczenia, sól, musztarda, ocet, sosy (przyprawy), przyprawy, lód, biszkopty, bułeczki słodkie, bułki, chleb bezdrożdżowy, ciasta, mięso zapiekane w cieście, ciasta mączne, ciasto, ciastka, chałwa, herbatniki, galaretki owocowe, gofry, kanapki, kasze, makarony, makaron rurki, makaron wstążki, potrawy na bazie mąki, potrawy na bazie ryżu, potrawy na bazie makaronu, potrawy na bazie kaszy, muesli, naleśniki, pierożki, placki, przekąski ryżowe, przekąski zbożowe, pudding, popcorn, sajonki, spaghetti, sushi, tabule [sałatka z kuskus], tarty (z nadzieniem z jajek, sera, boczku, itp.), tarty (z owocami), tortille, aromaty do żywności, cukierki, czekolada, majonezy, keczup, sosy

mięsne, warzywne i mięsno-warzywne, sosy do deserów, paszteciki, napoje na bazie czekolady, kakao, herbaty, kawy, pizze, płatki kukurydziane, płatki owsiane, sosy do sałatek, gotowe bądź mrożone wyroby garmazeryjne gdzie indziej nie sklasyfikowane, **32** napoje bezalkoholowe, soki, nektary i przeciera owocowe, warzywne i owocowo-warzywne, syropy owocowe, wody mineralne i gazowane, **43** usługi cateringowe, w szczególności catering dietetyczny, wypożyczanie namiotów, innych konstrukcji przenośnych, wypożyczanie mebli w tym mebli ogrodowych cateringowych i konferencyjnych, bielizny stołowej, naczyń i sztuców, usługi hotelowe, rezerwacje miejsc w hotelach, obsługa gastronomiczna z własnym zapleczem, produktami i transportem, usługi barowo-kawiarniane, usługi restauracyjne.

(111) **248256** (220) 2011 05 06 (210) 384936
(151) 2012 07 27 (441) 2011 08 16
(732) BIOTICOM STEFAN KOZIOROWSKI, Warszawa, PL.
(540)



Kolor znaku: różowy, ciemnoniebieski, jasnoniebieski

(531) 1.15.15, 27.5.1, 29.1.13
(510), (511) **05** suplementy diety do celów leczniczych, dietetyczna żywność do celów medycznych, napoje do celów medycznych, odżywcze dodatki do celów leczniczych.

(111) **248257** (220) 2011 05 06 (210) 384974
(151) 2012 07 11 (441) 2011 08 16
(732) POWERBIKE SPÓŁKA AKCYJNA, Poznań, PL.
(540)



Kolor znaku: czarny, biały, czerwony

(531) 26.13.25, 27.5.1, 29.1.13
(510), (511) **35** usługi w zakresie sprzedaży takich towarów jak: akcesoria motocyklowe, części do motocykli, odzież dla motocyklistów, odzież ochronna dla motocyklistów, kaski motocyklowe, okulary ochronne dla motocyklistów, środki smarne, akcesoria warsztatowe.

(111) **248258** (220) 2011 05 06 (210) 385033
(151) 2012 07 20 (441) 2011 08 16
(732) ŻEBROWSKI ANDRZEJ, Żebry-Wierzchlas, PL.
(540) INCOGNITO

(510), (511) **41** organizowanie pokazów fryzjerskich, szkolenia, **44** usługi fryzjerskie, salony kosmetyczne, salony piękności, usługi w zakresie stylizacji.

(111) **248259** (220) 2011 05 09 (210) 385034
(151) 2012 07 20 (441) 2011 08 16
(732) VISA BELL SPÓŁKA Z OGRANICZONĄ ODPOWIEDZIALNOŚCIĄ, Pszczyna, PL.
(540)



(531) 14.7.1, 26.1.1, 26.1.16, 27.5.1
(510), (511) **30** wyroby cukiernicze, słodczyce, cukierki, landrynki.

(111) **248260** (220) 2011 05 09 (210) 385051
(151) 2012 07 20 (441) 2011 08 16
(732) BAHLSEN SPÓŁKA Z OGRANICZONĄ ODPOWIEDZIALNOŚCIĄ SPÓŁKA KOMANDYTOWA, Skawina, PL.

(540)



Kolor znaku: brązowy, biały

(531) 26.4.1, 27.5.1, 29.1.12
(510), (511) **30** wyroby cukiernicze, ciastka.

(111) **248261** (220) 2011 05 09 (210) 385053
(151) 2012 07 20 (441) 2011 08 16
(732) KRUK ZBIGNIEW ZAKŁADY MIĘSNE ZBYSZKO, Bedoń Wieś, PL.
(540) ZBYSZKO
(510), (511) **29** mięso, przetwory mięsne, wędliny.

(111) **248262** (220) 2011 05 09 (210) 385054
(151) 2012 07 20 (441) 2011 08 16
(732) KRUK ZBIGNIEW ZAKŁADY MIĘSNE ZBYSZKO, Bedoń Wieś, PL.
(540)



Kolor znaku: czerwony, czarny, biały

(531) 25.5.2, 26.4.2, 26.4.4, 26.11.1, 26.11.12, 27.5.1, 29.1.13
(510), (511) **29** mięso, przetwory mięsne, wędliny.

(111) **248263** (220) 2011 05 09 (210) 385056
(151) 2012 07 20 (441) 2011 08 16
(732) BAHLSEN SPÓŁKA Z OGRANICZONĄ ODPOWIEDZIALNOŚCIĄ SPÓŁKA KOMANDYTOWA, Skawina, PL.
(540)



Kolor znaku: brązowy, biały

(531) 26.4.1, 27.5.1, 29.1.12
(510), (511) **30** wyroby cukiernicze, ciastka.

(111) **248264** (220) 2011 05 11 (210) 385159
(151) 2012 07 17 (441) 2011 08 16
(732) JAGUŚCIK JANUSZ AJJ, Warszawa, PL.
(540) GEOGUMA
(510), (511) **17** izolacje zbiorników, stawów, oczek wodnych, basenów, rowów, hydroizolacje budynków i budowli.

(111) **248265** (220) 2011 05 27 (210) 385938
(151) 2012 07 25 (441) 2011 08 29
(732) COLGATE-PALMOLIVE COMPANY, A DELAWARE COMPANY, New York, US.
(540)



Kolor znaku: czerwony, jasnoniebieski, niebieski, biały, zielony

(531) 1.15.9, 1.15.15, 26.4.2, 27.5.1, 29.1.15
(510), (511) **03** pasty do zębów.

(111) **248266** (220) 2011 05 28 (210) 385942
 (151) 2012 07 24 (441) 2011 08 29
 (732) INWEST AP SPÓŁKA Z OGRANICZONĄ
 ODPOWIEDZIALNOŚCIĄ, Suchy Las, PL.
 (540)



(531) 27.5.1

(510), (511) **03** kosmetyki, mydła, środki perfumeryjne, olejki eteryczne, płyny do pielęgnacji włosów; środki do czyszczenia, prania, polerowania, szorowania, ścierania, **14** wyroby jubilerskie, biżuteria; wyroby oraz przyrządy zegarmistrzowskie i chronometryczne; zegary, zegarki, budziki; wyroby z metali szlachetnych/półszlachetnych lub pokrywane nimi nie ujęte w innych klasach; kamienie szlachetne i półszlachetne; metale szlachetne i półszlachetne oraz ich stopy; akcesoria do w/w wyrobów nie ujęte w innych klasach, **25** nakrycia głowy; odzież i obuwie nie ujęte w innych klasach, **35** usługi sprzedaży detalicznej, hurtowej, internetowej, katalogowej, wysyłkowej oraz poprzez ofertę bezpośrednią towarów: wyroby jubilerskie, biżuteria; wyroby oraz przyrządy zegarmistrzowskie i chronometryczne; zegary, zegarki, budziki; wyroby z metali szlachetnych lub pokrywane nimi; kamienie szlachetne i półszlachetne; metale szlachetne i półszlachetne oraz ich stopy; akcesoria do biżuterii, wyrobów jubilerskich, wyrobów oraz przyrządów zegarmistrzowskich i chronometrycznych; kosmetyki, mydła, środki perfumeryjne, olejki eteryczne, preparaty do pielęgnacji włosów i ciała; środki do czyszczenia, prania, polerowania, szorowania, ścierania; galanteria skórzana; torby podróżne; walizki, walizeczki, torebki; parasole; wyroby ze skóry i jej imitacji: kapelusze, etui na klucze, komplety podróżne, okładziny i wykończenia do mebli, paski, pasy, rzemyki, smycze, nici, kosmetyczki podróżne, pudełka, pudła na kapelusze, sakwy, sakiewki, teczki; odzież; bielizna; obuwie; nakrycia głowy; okulary; binokle; okulary przeciwsłoneczne, przeciwoślepieniowe, ochronne do uprawiania sportu; upominki; opakowania; kartoniki; artykuły papiernicze i biurowe; ozdoby do włosów i garderoby; statuetki; pu-chary, zarządzanie sklepami: detalicznymi, hurtowymi, internetowymi.

(111) **248267** (220) 2011 05 30 (210) 385957
 (151) 2012 07 25 (441) 2011 09 12
 (732) POLFARMEX SPÓŁKA AKCYJNA, Kutno, PL.
 (540) TRAMAPAR
 (510), (511) **05** produkty farmaceutyczne, środki przeciwbólowe, przeciwzapalne i przeciwgorączkowe.

(111) **248268** (220) 2011 05 30 (210) 385958
 (151) 2012 07 24 (441) 2011 09 12
 (732) POLFARMEX SPÓŁKA AKCYJNA, Kutno, PL.
 (540) opaliSUN
 (510), (511) **05** produkty farmaceutyczne, dietetyczne żywność do celów medycznych, dietetyczne napoje do celów medycznych, substancje dietetyczne do celów medycznych.

(111) **248269** (220) 2011 05 30 (210) 385961
 (151) 2012 07 23 (441) 2011 09 12
 (732) ZALEWSKI MARIUSZ VENA, Białystok, PL.
 (540)



Kolor znaku: biały, czerwony, szary

(531) 17.2.2, 26.4.16, 27.5.1, 29.1.13
 (510), (511) **25** bielizna, biustonosze, body, gorsety, halki, figi, stringi.

(111) **248270** (220) 2011 06 20 (210) 386867
 (151) 2012 07 25 (441) 2011 09 26
 (732) MORDALSKI GRZEGORZ PRZEDSIĘBIORSTWO PRODUKCJI
 CHŁODNICZEJ I PRZETWÓRSTWA ROLNO-SPOŻYWCZEGO ANITA,
 Działoszyn, PL.
 (540)



Kolor znaku: jasnozielony, zielony, biały, brązowy, żółty, czerwony, czarny, pomarańczowy, niebieski

(531) 1.15.17, 5.3.13, 5.7.21, 7.5.9, 8.1.18, 8.1.19, 8.1.24, 21.3.1, 27.5.1, 29.1.15
 (510), (511) **30** lody, sorbety jako lody, wafle z lodami.

(111) **248271** (220) 2011 06 24 (210) 386872
 (151) 2012 07 25 (441) 2011 09 26
 (732) M&L DELIKATESY W. L. LESIŃSCY SPÓŁKA JAWNA,
 Warszawa, PL.
 (540)



Kolor znaku: czerwony, biały

(531) 26.1.2, 27.5.1, 29.1.12

(510), (511) **35** prowadzenie sklepów spożywczych; prowadzenie delikatesów; sprzedaż detaliczna w sklepach lub z dostawą do klientów towarów takich, jak: artykuły spożywcze, żywność, napoje, wyroby alkoholowe, papierosy, kosmetyki, środki czystości, artykuły gospodarstwa domowego, sprzęt elektroniczny, siatki na zakupy, reklamówki.

(111) **248272** (220) 2011 06 20 (210) 386875
 (151) 2012 07 25 (441) 2011 09 26
 (732) FUNDACJA ABCXXI-CAŁA POLSKA CZYTA DZIECIOM,
 Warszawa, PL.
 (540)



Kolor znaku: niebieski

(531) 27.5.1, 29.1.12

(510), (511) **09** urządzenia i przyrządy: naukowe, żeglarskie, geodezyjne, fotograficzne, kinematograficzne, optyczne, do ważenia, pomiarowe, sygnalizacyjne, kontrolne, do ratowania życia, do celów dydaktycznych; urządzenia i przyrządy do przewodzenia, przełączania, przekształcania, gromadzenia, sterowania i regulacji energii elektrycznej; urządzenia do nagrywania, przesyłania lub odtwarzania dźwięku lub obrazów; magnetyczne nośniki danych, nagrane dyski; automaty sprzedające i mechanizmy do urządzeń uruchamianych monetami; kasy rejestrujące, maszyny liczące, osprzęt do przetwarzania danych, komputery; urządzenia do gaszenia ognia, **16** papier, karton i wyroby z tych materiałów nie ujęte w innych klasach, druki; materiały introligatorskie; fotografie; materiały biurowe; kleje do celów biurowych lub domowych; materiały dla artystów; pędzle do malowania; maszyny do pisania i sprzęt biurowy (z wyjątkiem mebli); materiały szkoleniowe i instruktażowe (z wyjątkiem przyrządów);

materiały z tworzyw sztucznych do pakowania (nie ujęte w innych klasach); czcionki drukarskie; matryce drukarskie, **25** odzież, obuwie, nakrycia głowy.

(111) **248273** (220) 2011 06 20 (210) 386876
(151) 2012 07 25 (441) 2011 09 26
(732) RYBNICKIE ZAKŁADY NAPRAWCZE SPÓŁKA Z OGRANICZONĄ ODPOWIEDZIALNOŚCIĄ, Rybnik, PL.
(540)



Kolor znaku: czarny, jasnoszary, zielony

(531) 15.7.1, 15.7.3, 27.5.1, 29.1.13

(510), (511) **06** konstrukcje metalowe, **07** maszyny dla górnictwa i kopalnictwa; maszyny do obróbki tytoniu; urządzenia elektrotechniczne do produkcji żywności; urządzenia elektrotechniczne do przygotowywania napojów, **37** instalacja, konserwacja i naprawa maszyn.

(111) **248274** (220) 2011 06 20 (210) 386877
(151) 2012 07 25 (441) 2011 09 26
(732) WITKOWSKA BARBARA MANAMI, Dziekanów Leśny, PL.
(540)



Kolor znaku: szary, żółty, pomarańczowy, biały

(531) 26.4.2, 26.11.2, 27.5.1, 29.1.14

(510), (511) **28** gry, zabawki i przedmioty do zabawy, artykuły sportowe i gimnastyczne nie ujęte w innych klasach, ozdoby choinkowe; klocki do zabawy, klocki do składania zabawek i zabawek ruchomych, gry planszowe, gry towarzyskie, gry elektroniczne inne niż do użytku z zewnętrznymi ekranami lub monitorem, **35** usługi prowadzenia działalności importowo-eksportowej, handlowej, hurtowej i detalicznej, w tym i za pośrednictwem globalnej sieci internetowej, a także wysyłkowej oraz gromadzenia artykułów gimnastycznych, sportowych, gier, zabawek, klocków umożliwiające dogodne oglądanie i ich nabywanie, promocja sprzedaży na rzecz osób trzecich, usługi agencyjne i przedstawicielskie na rzecz krajowych i zagranicznych podmiotów gospodarczych, reklama, reklama za pośrednictwem sieci komputerowej, organizowanie pokazów w celach handlowych lub reklamowych, **42** usługi graficzne, testowanie materiałów dotyczących zabawek, projektowanie opakowań dotyczących zabawek, wzornictwo przemysłowe.

(111) **248275** (220) 2011 06 20 (210) 386884
(151) 2012 07 25 (441) 2011 09 26
(732) NATUR PRODUKT ZDROVIT SPÓŁKA Z OGRANICZONĄ ODPOWIEDZIALNOŚCIĄ, Warszawa, PL.

(540) Litorsał-nawadnia, mineralizuje, elektrolizuje
(510), (511) **05** preparaty farmaceutyczne, leki do celów medycznych, preparaty dietetyczne dla celów leczniczych.

(111) **248276** (220) 2011 06 20 (210) 386885
(151) 2012 07 25 (441) 2011 09 26
(732) SIEWIELEC TADEUSZ PRZEDSIĘBIORSTWO EKOLOGICZNE EKOFLORA, Kraśnik, PL.

(540) CALIVITA

(510), (511) **01** nawozy, **05** fungicydy, herbicydy, środki do zwalczania roślnictwa, **44** usługi związane z rolnictwem, ogrodnictwem i leśnictwem.

(111) **248277** (220) 2011 06 20 (210) 386887
(151) 2012 07 25 (441) 2011 09 26
(732) BIOFARM SPÓŁKA Z OGRANICZONĄ ODPOWIEDZIALNOŚCIĄ, Poznań, PL.
(540) UROFAR
(510), (511) **05** produkty lecznicze, suplementy diety.

(111) **248278** (220) 2011 06 20 (210) 386895
(151) 2012 07 25 (441) 2011 09 26
(732) Lidl Stiftung & Co. KG, Neckarsulm, DE.
(540)



mądry wybór

Kolor znaku: niebieski, żółty, czerwony

(531) 26.4.10, 27.5.1, 29.1.13

(510), (511) **35** usługi w zakresie sprzedaży detalicznej w zakresie artykułów spożywczych i produktów luksusowych, artykułów higienicznych, środków do prania i czyszczenia, kosmetyków, lekarstw, artykułów i przyborów kuchennych lub gospodarstwa domowego, naczyń stołowych i sztućców, artykułów biurowych, artykułów rzemieślniczych, artykułów dekoracyjnych, materiałów piśmiennych i artykułów szkolnych, odzieży, obuwia, wyrobów włókienniczych, w szczególności wyrobów włókienniczych użytku domowego, artykułów pasmanteryjnych, wyrobów ze skóry, artykułów podróży, sprzętu i przyrządów elektronicznych o charakterze konsumenckim, mianowicie przyrządów do nagrywania, przesyłania lub odtwarzania dźwięku, obrazu i/lub innych danych, komputerów, urządzeń telekomunikacyjnych, artykułów sportowych i zabawek, przyrządów konstrukcyjnych, typu „zrób to sam” oraz ogrodniczych, urządzeń, w szczególności narzędzi i urządzeń gospodarstwa domowego, karmy dla zwierząt i akcesoriów dla zwierząt domowych.

(111) **248279** (220) 2011 10 14 (210) 391538
(151) 2012 07 23 (441) 2012 01 16
(732) SZCZĘŚNY ROBERT ZAKŁAD PRODUKCJI PRODUKTÓW MIĘSNYCH, Nowy Podoś, PL.
(540)



(531) 6.19.1, 6.19.9, 25.1.15, 27.5.1

(510), (511) **29** pasty do kanapek zawierające tłuszcz, tłuszcze jadalne, surowce do produkcji tłuszczu jadalnych zawarte w klasie 29, mięso kulinarne i przetwory mięsne, podroby, drób, dziczyzna, bekon, kaszanka, kiełbasy, mięso konserwowane, mięso solone, mięso wieprzowe, mięso wołowe, mięso cielęce, mięso baranie, flaki, kości, pieczenie, paszety, konserwy, słonina, szynka, wędliny, wędzonki, wyroby wędliniarskie i garmazeryjne, żywność solona, salceson, mięso i wyroby mięsne paczkowane i porcjowane, tłuszcze zwierzęce, wyroby garmazeryjne, podroby, podroby wołowe, podroby wieprzowe, podroby cielęce, podroby baranie, wątroba, paszтет z wątróbki, wieprzowina.

(111) **248280** (220) 2011 10 21 (210) 391891
(151) 2012 07 26 (441) 2012 01 30
(732) NATUR PRODUKT ZDROVIT SPÓŁKA Z OGRANICZONĄ ODPOWIEDZIALNOŚCIĄ, Warszawa, PL.

(540) KidiMag
(510), (511) **05** preparaty farmaceutyczne, leki do celów medycznych, preparaty dietetyczne dla celów leczniczych.

(111) **248281** (220) 2011 10 21 (210) 391892
(151) 2012 07 26 (441) 2012 01 30
(732) NATUR PRODUKT ZDROVIT SPÓŁKA Z OGRANICZONĄ ODPOWIEDZIALNOŚCIĄ, Warszawa, PL.

(540) Sudoroginum
(510), (511) **05** preparaty farmaceutyczne, leki do celów medycznych, preparaty dietetyczne dla celów leczniczych, preparaty witaminowe i lecznicze, preparaty mineralne, napoje do celów leczniczych, zioła lecznicze.

(111) **248282** (220) 2011 01 20 (210) 380259
(151) 2012 07 24 (441) 2011 04 26
(732) CONHPOL-BIS SPÓŁKA Z OGRANICZONĄ ODPOWIEDZIALNOŚCIĄ, Stanisław Dolny, PL.
(540)

VICTIM

(531) 27.5.1
(510), (511) **25** skórzane obuwie damskie.

(111) **248283** (220) 2011 01 24 (210) 380372
(151) 2012 07 23 (441) 2011 05 09
(732) PRZEDSIĘBIORSTWO FARMACEUTYCZNE ZIOŁOLEK SPÓŁKA Z OGRANICZONĄ ODPOWIEDZIALNOŚCIĄ, Poznań, PL.

(540) LINOcomplex
(510), (511) **29** środki spożywcze uzupełniające dietę o witaminy jako suplement diety na bazie olejów i tłuszczu jadalnych.

(111) **248284** (220) 2011 01 25 (210) 380419
(151) 2012 07 20 (441) 2011 05 09
(732) SIKORA JACEK VITBERG, Nowy Sącz, PL.
(540) VITBERG

(510), (511) **10** aparaty do masażu estetyka, przyrządy do ćwiczeń leczniczych fizycznych, przyrządy do fizykoterapii, urządzenia lecznicze do gimnastyki, aparaty do masażu, aparaty wibracyjne do masażu, materace powietrzne do celów medycznych, poduszka do celów leczniczych, poduszki powietrzne do celów leczniczych, **20** osprzęt niemetalowy do mebli, poduszki, **35** marketing, kompleksowa oferta towarów podkreślających ich zalety umożliwiające nabywcom rozeznanie i zakup tych towarów.

(111) **248285** (220) 2011 02 01 (210) 380770
(151) 2012 07 02 (441) 2011 05 09
(732) TELEKOMUNIKACJA POLSKA SPÓŁKA AKCYJNA, Warszawa, PL.

(540) SERCE
(510), (511) **09** aparaty telefoniczne, słuchawki telefoniczne, telefony komórkowe, zestawy głośno mówiące, ładowarki, obudowy kolorowe, zestawy słuchawkowe, obudowy, uchwyty i pokrowce do telefonów komórkowych, karty telefoniczne do automatów, karty telefoniczne do telefonów komórkowych, karty SIM, myszy komputerowe, notesy elektroniczne, programy gier komputerowych, programy komputerowe jako software ładowny, programy komputerowe nagrane, urządzenia do nawigacji dla pojazdów, urządzenia do nawigacji satelitarnej, urządzenia do nadawania, przekazywania i odbierania działające w systemie telefonii komórkowej, **16** materiały intraligatorskie; materiały z tworzyw sztucznych do pakowania, **24** flagi, proporce, chorągiewki, **28** gry i zabawki; ozdoby choinkowe; sprzęt i artykuły sportowe, gimnastyczne, siłowo-kulturystyczne nie ujęte w innych klasach, **35** usługi z zakresu promocji, reklamy i marketingu, również drogą on-line; usługi w zakresie sprzedaży następujących towarów: aparaty telefoniczne, słuchawki telefoniczne, telefony komórkowe, zestawy głośno mówiące, ładowarki, obudowy kolorowe, zestawy słuchawkowe, obudowy, uchwyty i pokrowce do telefonów komórkowych, karty telefoniczne do automatów, karty telefoniczne do telefonów komórkowych, karty SIM, myszy kompu-

terowe, notesy elektroniczne, programy gier komputerowych, programy komputerowe jako software ładowny, programy komputerowe nagrane, urządzenia do nawigacji dla pojazdów, urządzenia do nawigacji satelitarnej, urządzenia do nadawania, przekazywania i odbierania działające w systemie telefonii komórkowej; materiały intraligatorskie; materiały z tworzyw sztucznych do pakowania; flagi, proporce, chorągiewki; gry i zabawki; ozdoby choinkowe; sprzęt i artykuły sportowe, gimnastyczne, siłowo-kulturystyczne, **38** usługi telekomunikacyjne; usługi w zakresie informacji o telekomunikacji; usługi w zakresie przesyłania informacji; usługi w zakresie transmisji satelitarnej; usługi w zakresie dostępu do Internetu; usługi w zakresie wypożyczania urządzeń do przesyłania informacji oraz urządzeń telekomunikacyjnych; usługi w zakresie udostępniania informacji oraz rezerwacji miejsc hotelowych, biletów, świadczone za pomocą telefonii komórkowej, satelitarnej, stacjonarnej.

(111) **248286** (220) 2011 02 07 (210) 380988
(151) 2012 07 24 (441) 2011 05 23
(732) SFERA TV SPÓŁKA Z OGRANICZONĄ ODPOWIEDZIALNOŚCIĄ, Ruda Śląska, PL.
(540)



Kolor znaku: niebieski, szary, czarny

(531) 26.1.2, 27.5.1, 29.1.13
(510), (511) **35** reklama, zarządzanie w działalności handlowej, administrowanie działalności handlowej, prace biurowe, **41** produkcja programów radiowych i telewizyjnych, produkcja filmów, telewizyjne programy rozrywkowe, fotografowanie, fotoreportaże, usługi reporterskie, pisanie scenariuszy, pisanie tekstów innych niż reklamowych, wypożyczanie kamer video, organizowanie i prowadzenie koncertów, publikowanie książek.

(111) **248287** (220) 2011 02 07 (210) 380991
(151) 2012 07 25 (441) 2011 05 23
(732) ROYAL DECOR GALERIA WNĘTRZ IGOR GUDALEWICZ, Gdynia, PL.
(540)

Royal Decor
GALERIA WNĘTRZ

Kolor znaku: czarny, niebieski

(531) 27.5.1, 29.1.12
(510), (511) **35** sprzedaż mebli, artykułów dekoracyjnych, artykułów oświetleniowych.

(111) **248288** (220) 2011 02 07 (210) 380992
(151) 2012 07 24 (441) 2011 05 23
(732) SILEMAN SPÓŁKA Z OGRANICZONĄ ODPOWIEDZIALNOŚCIĄ, Ruda Śląska, PL.
(540)



Kolor znaku: ciemnoszary, jasnoszary, czarny

(531) 26.1.2, 27.5.1, 29.1.13
(510), (511) **35** reklama, zarządzanie w działalności handlowej, administrowanie działalności handlowej, prace biurowe, **38** łączność poprzez sieć światłowodów, łączność telefoniczna, łączność za pomocą telefonów, usługi telefoniczne, łączność za pomocą telefonii komórkowej, poczta elektroniczna, połączenie ze światową siecią komputerową za pośrednictwem telekomunikacji, przydzielanie

użytkownikowi dostępu do światowej sieci komputerowej, przesyłanie informacji, przysyłanie informacji tekstowej i obrazowej za pomocą komputera.

(111) **248289** (220) 2011 02 07 (210) 380995
 (151) 2012 07 24 (441) 2011 05 23
 (732) ELSAT SPÓŁKA Z OGRANICZONĄ ODPOWIEDZIALNOŚCIĄ,
 Ruda Śląska, PL.
 (540)



Kolor znaku: żółty, szary, czarny

(531) 26.1.2, 27.5.1, 29.1.13

(510), (511) **35** reklama; zarządzanie w działalności handlowej, administrowanie działalności handlowej, prace biurowe, **38** telewizja kablowa.

(111) **248290** (220) 2010 10 04 (210) 376080
 (151) 2012 08 01 (441) 2011 01 17
 (732) INWEST AP SPÓŁKA Z OGRANICZONĄ
 ODPOWIEDZIALNOŚCIĄ, Suchy Las, PL.
 (540)



(531) 27.5.1, 27.5.4

(510), (511) **03** kosmetyki, mydła, środki perfumeryjne, olejki eteryczne, płyny do pielęgnacji włosów; środki doczyszczenia, prania, polerowania, szorowania, ścierania, **14** wyroby jubilerskie, biżuteria; wyroby oraz przyrządy zegarmistrzowskie i chronometryczne; zegary, zegarki, budziki; wyroby z metali szlachetnych/półszlachetnych lub pokrywanych nimi, nie ujęte w innych klasach; kamienie szlachetne i półszlachetne; metale szlachetne i półszlachetne oraz ich stopy; akcesoria do w/w wyrobów nie ujęte w innych klasach, **25** odzież, obuwie, nakrycia głowy-wszystko w/w nie ujęte w innych klasach, **35** usługi sprzedaży: detalicznej, hurtowej, internetowej, katalogowej, wysyłkowej, oraz poprzez ofertę bezpośrednią takich towarów jak: wyroby jubilerskie, biżuteria; wyroby oraz przyrządy zegarmistrzowskie i chronometryczne; zegary, zegarki, budziki; wyroby z metali szlachetnych lub pokrywanych nimi; kamienie szlachetne i półszlachetne; metale szlachetne i półszlachetne oraz ich stopy; akcesoria do biżuterii, wyrobów jubilerskich, wyrobów oraz przyrządów zegarmistrzowskich i chronometrycznych; kosmetyki, mydła, środki perfumeryjne, olejki eteryczne, preparaty do pielęgnacji włosów i ciała; środki do czyszczenia, prania, polerowania, szorowania, ścierania; galanteria skórzana; odzież; bielizna; obuwie; okulary; okulary przeciwsłoneczne; upominki; opakowania; kartoniki; artykuły papiernicze i biurowe; ozdoby do włosów i garderoby; statuetki; puchary, zarządzanie sklepami: detalicznymi, hurtowymi, internetowymi.

(111) **248291** (220) 2010 10 25 (210) 376976
 (151) 2012 07 26 (441) 2011 01 31
 (732) POL-SPED Serwis Rafał Czerwiński, Legionowo, PL.
 (540)

transport & more

Kolor znaku: czerwony

(531) 27.5.1, 29.1.1

(510), (511) **39** transport drogowy i morski w zakresie transportu krajowego i międzynarodowego, spedycja, spedycja międzynarodowa, spedycja krajowa, logistyka, magazynowanie.

(111) **248292** (220) 2010 12 15 (210) 378971
 (151) 2012 07 31 (441) 2011 03 28
 (732) ADAMED SPÓŁKA Z OGRANICZONĄ ODPOWIEDZIALNOŚCIĄ,
 Pieńków, PL.
 (540) UROFURAGINUM FEMINA
 (510), (511) **05** substancje dietetyczne do celów leczniczych.

(111) **248293** (220) 2010 12 15 (210) 378949
 (151) 2012 07 13 (441) 2011 03 28
 (732) ROBOD SPÓŁKA AKCYJNA, Gdańsk, PL.
 (540)

TUNDRA

(531) 26.11.1, 27.5.1

(510), (511) **09** odzież ochronna i przeciwwypadkowy sprzęt ochrony osobistej taki zwłaszcza jak: maski przeciwpyłowe; maski przeciwpromienne i spawalnicze; naszniki akustyczne i inne ochronniki słuchu, w tym zwłaszcza ochronne zatyczki do uszu; niemedyczne „słuchawki” do ochrony słuchu dla pracowników tłumiące drgania niskiej częstotliwości; ochraniacze robocze chroniące pracowników przed udarem napięciowym i ciepłym; przeciwwypadkowy noszony sprzęt ochrony osobistej inny niż ochronna bielizna osobista bezpośrednio przylegająca do ciała; specjalna ochronna bielizna osobista bezpośrednio przylegająca do ciała dla pracowników w zawodach o szczególnych zagrożeniach zdrowotnych na przykład dla radiologów, operatorów serwerów i serwerowni komputerowych, operatorów autoklawów wysokiej syntezy chemicznej i tym podobnych zawodów wysokiego ryzyka zdrowotnego; przeciwwiskrowy sprzęt ochrony osobistej; ochronniki wzroku takie jak okulary robocze, gogle robocze i ekrany nanelmowe oraz ich części niewymienione w innych klasach; robocze kaski ochronne i ich części niewymienione w innych klasach; robocze obuwie ochronne zabezpieczające przed zgnieceniem stopy z okuwanyimi lub w inny sposób wzmocnianymi spodami, obcasami, noskami, zapiętkami, przyszwami, cholewkami lub wiązaniami; robocze obuwie ochronne, zabezpieczające przed promieniowaniem oraz ogniem; robocze obuwie ochronne zabezpieczające przed wodą jako bryzgoszczelne, strugoszczelne i kropłoszczelne, inne niż pokładowe obuwie rybackie; jednolite ochronne męskie i damskie bezrękawkowe, nieprzemakalne spodnie z kamizelką integralną lub z szelkami i z kaloszami integralnymi lub bez kaloszy i bez szelek integralnych; wyspecjalizowane jednopalczone, dwupalczone lub pięciopalczone rękawice robocze do ochrony przed wypadkami przy pracy, dedykowane dla różnych specjalności zawodowych; jednopalczone lub pięciopalczone ochronne rękawice azbestowe bezpalcowe, ognioodporne, iskroszczelne, niepalne lub trudnopalne oraz wyspecjalizowane rękawice spawalnicze do spawania gazowego, iskrowego i plazmowego; osobisty noszony sprzęt przeciwpożarowy dla strażaków, taki jak: fartuchy, nakolanniki, nagolenniki, naramienniki, kołnierze, okapniki osobiste, kurtki ochronne, peleryny, spodnie i kombinezony jednoczęściowe o szczególnie wysokiej ognioodporności i/lub termoizolacyjności; wyspecjalizowane kurtki ochronne, spodnie i kombinezony jednoczęściowe przeznaczone do prac wysokościowych; nagolenniki i nakolanniki specjalnie przeznaczone dla spawaczy, brukarzy, kamieniarzy, asfalcjarzy, dekarzy i glazurników; spawalnicze fartuchy ochronne, fartuchy dla robotników drogowych do prac asfaltowych, fartuchy dla rybaków i pracowników przetwórczych; ochronne naramienniki; specjalistyczne usztywniające kołnierze ochronne dla pracowników placowych, zwłaszcza zatrudnionych w robotach przeładunkowych i magazynowych wysokiego składowania; osobiste okapniki jako części składowe odzieży ochronnej przeznaczone specjalnie dla spawaczy oraz dla pracowników przemysłu chemicznego, przetwórczego, przemysłu materiałów budowlanych, przemysłu wydobywczego i petrochemicznego; osobiste, noszone wykrywacze dymu i gazów jako sprzęt ochronny inny niż pomiarowo-kontrolny; ochraniacze na zęby jako sprzęt ochrony osobistej pracowników w pracach wykonywanych w środowisku drgań niskich częstotliwości; nie będące samodzielny obuwie roboczym wierzchnim nie lecznicze, profilaktyczne i zabezpieczające boty nakładane na obuwie robocze i na obuwie codziennego użytku; gdzie indziej nie wymienione nie

medyczne ochronne gorsety brzuszne przeciwwibracyjne i przeciwprzeciążeniowe; ochronne elektryczne koce robocze nie będące sprzętem do użytku domowego; elektryczne kompresy robocze, nie będące meblami do użytku domowego specjalistyczne ergonomiczne krzesła i fotele profilaktyczne dla pracowników niektórych zawodów takich jak na przykład: operatorzy sprzętu budowlanego, dźwignicowi, kombajnści, kierowcy transportu ciężarowego wysokotonażowego; maski na twarz inne niż przeciwgazowe; nie będące rękawiczkami ochraniacze do palców; niemedyczne ekrany przeciwpromienne rentgenowskie dla operatorów przemysłowych urządzeń rentgenowskich; rękawiczki robocze z tkanin, dzianin, włókien, skór naturalnych i syntetycznych, z gotreteksu, z włosia, filcu, z folii syntetycznych oraz z folii metalowych lub metalizowanych i z kompozycji tych materiałów; inne niż samochodowe i motocyklowe ochronne hełmy robocze dedykowane dla pracowników wysokiego ryzyka zdrowotnego i ich części; kamizelki przeciwpromienne i kuloodporne oraz ich części, skórzane ochraniacze palców na nogi nie będące obuwem, 10 bandaże elastyczne oraz bandaże uciskowe punktowe dla pracowników, jako sprzęt ochrony osobistej; kule inwalidzkie i końcówki przeciwpoślizgowe do kul inwalidzkich; rękawice do wykonywania masażu; nosze na kółkach/dla chorych; obuwie ortopedyczne; opaski podtrzymujące/opaski usztywniające na stawy; lecznicze pasy biodrowe i podłożadkowe; wkładki do butów roboczych i profilaktycznych; poduszeczki termiczne do udzielenia pierwszej pomocy; pończochy elastyczne samouciskowe przeciwzylakowe dla niektórych zawodów wysokiego ryzyka zdrowotnego; przybory na osobisty sprzęt pierwszej pomocy, 35 usługi eksportu i importu towarów odzieżowych, ubrań, nakryć głowy, obuwia, sprzętu ochrony osobistej oraz specjalistycznego sprzętu i wyposażenia ochronnego oraz roboczego dla pracowników różnych zawodów; usługi reklamy towarów odzieżowych, ubrań, nakryć głowy, obuwia, sprzętu ochrony osobistej, oraz specjalistycznego sprzętu i wyposażenia ochronnego oraz roboczego dla pracowników różnych zawodów; usługi zgrupowania na rzecz osób trzecich różnych towarów odzieżowych, ubrań, nakryć głowy, obuwia, sprzętu ochrony osobistej, oraz specjalistycznego sprzętu i wyposażenia ochronnego oraz roboczego dla pracowników różnych zawodów, pozwalające nabywcy wygodnie je oglądać i hurtowo lub detalicznie kupować w dużym sklepie wielobranżowym lub supermarkecie, w składzie fabrycznym, celnym lub outsourcingowym oraz w ofercie bezpośredniej i w sprzedaży internetowej; usługi informacyjne w zakresie rodzajów różnych towarów odzieżowych, ubrań, nakryć głowy, obuwia, sprzętu ochrony osobistej, oraz specjalistycznego sprzętu i wyposażenia ochronnego oraz roboczego dla pracowników różnych zawodów; usługi ekspozycji reklamowej różnych towarów odzieżowych, ubrań, nakryć głowy, obuwia, sprzętu ochrony osobistej, oraz specjalistycznego sprzętu i wyposażenia ochronnego oraz roboczego dla pracowników różnych zawodów; usługi plakowania i rozwieszania reklamy wielkoformatowej w zakresie różnych towarów odzieżowych, ubrań, nakryć głowy, obuwia, sprzętu ochrony osobistej, oraz specjalistycznego sprzętu i wyposażenia ochronnego oraz roboczego dla pracowników różnych zawodów; usługi badania rynku w zakresie różnych towarów odzieżowych, ubrań, nakryć głowy, obuwia, sprzętu ochrony osobistej, oraz specjalistycznego sprzętu i wyposażenia ochronnego oraz roboczego dla pracowników różnych zawodów; usługi wyszukiwania w komputerowych bazach danych wszelkiego typu informacji dotyczących różnych towarów odzieżowych, ubrań, nakryć głowy, obuwia, sprzętu ochrony osobistej, oraz specjalistycznego sprzętu wyposażenia ochronnego oraz roboczego dla pracowników różnych zawodów; informacja o powyższych usługach.

(111) **248294** (220) 2010 12 29 (210) 379546
 (151) 2012 05 25 (441) 2011 04 11
 (732) SZCZECHOWICZ M. MPT STANRO, Szczecin, PL.
 (540)



Kolor znaku: żółty, niebieski, granatowy
 (531) 8.1.23, 27.5.1, 29.1.13

(510), (511) **35** usługi w zakresie sprzedaży hurtowej i detalicznej artykułów spożywczych oraz materiałów przemysłowych takich jak: komputery, urządzenia peryferyjne, oprogramowanie komputerowe oraz samochody, usługi sprzedaży poprzez internet artykułów spożywczych oraz materiałów przemysłowych, usługi agencji importowo-eksportowej, usługi reklamowe prowadzone na rzecz osób trzecich, zamieszczanie reklam na samochodach, rozlepianie plakatów reklamowych, kojarzenie kontrahentów handlowych na zasadzie odbiorcy i dostawcy towarów, usługi pośrednictwa handlowego w zakresie prefakturowywania towarów, **39** usługi w zakresie: transportu drogowego, dystrybucji oraz pakowania i magazynowania towarów.

(111) **248295** (220) 2011 01 13 (210) 379943
 (151) 2012 07 18 (441) 2011 04 26
 (732) GMINA MIASTA RADOMIA, Radom, PL.
 (540)



Kolor znaku: granatowy, niebieski, pomarańczowy, biały

(531) 27.5.1, 29.1.14
 (510), (511) **35** rozpowszechnianie materiałów reklamowych w postaci ulotek, prospektów, druków, broszur, próbek, reklama billboardowa, reklama za pośrednictwem sieci komputerowej, tworzenie tekstów reklamowych i sponsorowanych, rozpowszechnianie ogłoszeń reklamowych, wynajmowanie nośników reklamowych, reklamy korespondencyjne, reklamy prasowe, reklamy telewizyjne, organizowanie targów o charakterze handlowym i reklamowym, badanie opinii publicznej, dekoracje wystaw sklepowych, usługi impresariatu w działalności artystycznej, usługi poszukiwania w zakresie patronatu, pośrednictwo pracy, udzielanie porad konsumenckich, kreowanie wizerunku, usługi w zakresie tworzenia zestawień statystycznych, powielanie dokumentów.

(111) **248296** (220) 2011 01 17 (210) 380093
 (151) 2012 07 31 (441) 2011 04 26
 (732) RYSZKA FLORIAN BIOCHEFA FARMACEUTYCZNY ZAKŁAD NAUKOWO - PRODUKCYJNY, Sosnowiec, PL.
 (540) CEROJOD 50
 (510), (511) **05** preparaty zawierające jod związany z białkami drożdży piekarskich, zapobiegające niedoborom jodu.

(111) **248297** (220) 2011 01 17 (210) 380097
 (151) 2012 07 31 (441) 2011 04 26
 (732) RYSZKA FLORIAN BIOCHEFA FARMACEUTYCZNY ZAKŁAD NAUKOWO - PRODUKCYJNY, Sosnowiec, PL.
 (540) CEROCHROM 40
 (510), (511) **05** preparaty zawierające chrom związany z białkami drożdży piekarskich i witaminę B3, uzupełniające niedobór chromu, regulujące przemiany cukrów i tłuszczów.

(111) **248298** (220) 2011 01 17 (210) 380098
 (151) 2012 07 31 (441) 2011 04 26
 (732) RYSZKA FLORIAN BIOCHEFA FARMACEUTYCZNY ZAKŁAD NAUKOWO - PRODUKCYJNY, Sosnowiec, PL.
 (540) CEROSSEL 50
 (510), (511) **05** preparaty zawierające selen związany z białkami drożdży piekarskich, zapobiegające niedoborom selenu, antyoksydanty.

(111) **248299** (220) 2011 01 17 (210) 380104
 (151) 2012 07 31 (441) 2011 04 26
 (732) ŻYWIEC-ZDRÓJ SPÓŁKA AKCYJNA, Cięcina, PL.
 (540) PO STRONIE NATURY
 (510), (511) **32** wody mineralne i gazowane oraz inne napoje bezalkoholowe; napoje smakowe na bazie wody; napoje i soki owocowe; syropy i inne produkty do produkcji napojów.

(111) **248300** (220) 2011 01 17 (210) 380110
 (151) 2012 07 31 (441) 2011 04 26

(732) PITALA-JASEK MAGDALENA, Kraków, PL.
(540)



Kolor znaku: biały, czarny, fioletowy

(531) 26.4.18, 27.5.1, 29.1.13

(510), (511) **41** nauczanie na odległość-szkolenia internetowe, publikacje elektroniczne online.

(111) **248301** (220) 2011 01 17 (210) 380116
(151) 2012 07 31 (441) 2011 04 26
(732) SPECJALISTA SPÓŁKA Z OGRANICZONĄ
ODPOWIEDZIALNOŚCIĄ, Bierzewice, PL.
(540)



Kolor znaku: ciemnoszary, biały

(531) 3.11.1, 26.1.16, 26.2.5, 27.5.1, 29.1.12

(510), (511) **44** usługi medyczne, weterynaryjne, usługi w zakresie higieny i urody dla ludzi i zwierząt, usługi związane z rolnictwem, ogrodnictwem i leśnictwem, szpitale.

(111) **248302** (220) 2011 01 17 (210) 380119
(151) 2012 07 31 (441) 2011 04 26
(732) BLAU FARMA GROUP SPÓŁKA Z OGRANICZONĄ
ODPOWIEDZIALNOŚCIĄ-SPÓŁKA KOMANDYTOWO-AKCYJNA,
Warszawa, PL.
(540) CREATIVE PHARM

(510), (511) **05** leki i produkty lecznicze, witaminy; preparaty witaminowe, antybiotyki, antyseptyki, środki do leczenia oparzeń, środki przeciwbólowe, pastylki i pigułki do celów farmaceutycznych, minerały do celów leczniczych; mineralne dodatki do żywności; wody mineralne do celów leczniczych; suplementy diety do celów leczniczych; preparaty wspomagające leczenie; dietetyczne środki spożywcze do celów leczniczych; żywność dietetyczna do celów leczniczych; preparaty ziołowe do celów leczniczych.

(111) **248303** (220) 2011 01 17 (210) 380122
(151) 2012 07 31 (441) 2011 04 26
(732) WARSZAWSKIE ZAKŁADY FARMACEUTYCZNE POLFA SPÓŁKA
AKCYJNA, Warszawa, PL.
(540) DACIVAL
(510), (511) **05** wyroby farmaceutyczne.

(111) **248304** (220) 2011 01 18 (210) 380149
(151) 2012 07 20 (441) 2011 04 26
(732) IMPET COMPUTERS SPÓŁKA Z OGRANICZONĄ
ODPOWIEDZIALNOŚCIĄ, Warszawa, PL.
(540)



Kolor znaku: niebieski, jasnoniebieski, biały

(531) 1.1.25, 26.4.4, 29.1.13

(510), (511) **09** akumulatory elektryczne, baterie galwaniczne, baterie słoneczne, baterie wysokonapięciowe, panele fotowoltaiczne, elektroniczne pióra świetlne, jako ekranopisy, głośniki, gniazdka, wtyczki i inne kontakty, jako złącza elektryczne, przewody, przewody elektryczne, kable koncentryczne, kable optyczne, jako światłowody, kable USB do

aparatów, listwy zasilające, listwy antyprzebieciowe, rozgałęziacze, kamery wideo, kasyety wideo, kasyety wideo z gramami, klawiatury komputerowe, lasery optyczne, lasery nie do celów medycznych, magnetyczne nośniki danych, czytniki kart, myszy dla informatyki, nadajniki sygnałów elektronicznych, nośniki do rejestracji dźwięku, magnetyczne nośniki informacji, optyczne nośniki informacji, notesy elektroniczne, odtwarzacze płyt DVD, odtwarzacze płyt kompaktowych, pamięci komputerowe, pamięci flash, podkładki pod myszy komputerowe, programy gier komputerowych, przenośny radiowy sprzęt nadawczo-odbiorczy, przetwornice elektryczne, radia samochodowe, radio pagery, odtwarzacze multimedialne, telefony przenośne, telekopiarki, słuchawki na uszy, głośniki, urządzenia do ładowania akumulatorów elektrycznych, urządzenia do ładowania baterii, urządzenia do zdalnego sterowania, zasilacze, zasilacze AC/DC uniwersalne, zasilacze do kamer i aparatów, zasilacze do notebooków, uniwersalne zasilacze samochodowe do notebooków ze złączem USB, ładowarki samochodowe, zasilacze 12V, diody LED, telefony komórkowe, wzmacniacze audio, zestawy słuchawkowe, kamery internetowe, **35** prowadzenie usług w zakresie: udzielania handlowych informacji i porad konsumentom w punktach informacji konsumenciej, agencji importowo-eksportowej, prezentowania produktów w mediach dla celów sprzedaży detalicznej, organizowania wystaw w celach handlowych lub reklamowych, promocji sprzedaży dla osób trzecich, rozpowszechniania materiałów reklamowych, ulotki, prospekty, druki, próbki, reklamy za pośrednictwem sieci komputerowej, reklamy radiowe, reklamy telewizyjne, rozpowszechniania ogłoszeń reklamowych, tworzenia tekstów reklamowych i sponsorowanych, usług prowadzenia sprzedaży w sklepach i/lub hurtowniach produktów: obudowy wodoodporne do aparatów i sprzętu elektronicznego, żarówki LED, żarówki energooszczędne, taśmy LED, oświetlenie dekoracyjne, agregaty prądowtórnicze, moduły LED, ekrany LED, torby, pokrowce i plecaki do notebooka, kable USB z funkcją ładowania, akcesoria i pokrowce oraz obudowy do telefonów komórkowych, kartridże do drukarek, aplikatory do drukarek, tonery do drukarek, wałki lub bębny do tonerów, płyty DVD, płyty CD, słuchawki, mikrofony, kamery internetowe, aparaty cyfrowe, piloty bezprzewodowe, joisticki, kierownice-joisticki, stacje dekodujące do notebooków, huby USB, obudowy komputerowe, odtwarzacze muzyki i video, zestawy klawiatura i mysz przewodowe i bezprzewodowe, ramki cyfrowe fotograficzne, etui na płyty CD/DVD, kieszenie na dyski twarde, akcesoria sieciowe, odtwarzacze i nagrywarki DVD, wieże audio, głośniki samochodowe, akcesoria GPS, antyradary, baterie do aparatów i kamer video, ładowarki, klawiatury, myszy do komputerów, podkładki pod myszy, słuchawki, głośniki, kable komputerowe, akcesoria elektryczne, środki czyszczące do komputerów, monitorów, ekranów, zestawy czyszczące do LCD, PLAZMA, TV, LCD, CRT i notebooków, płyty czyszczące do CD-ROM i DVD, płyty czyszczące miniDVD, pudełka na nośniki danych, stojaki pod notebooki, akcesoria do notebooków, etui aluminiowe, akcesoria audio-tak by umożliwić konsumentom obejrzenie i dokonanie zakupu w dobrych warunkach, **42** prowadzenie usług w zakresie: analizy systemów komputerowych, doradztwa w sprawach sprzętu komputerowego, doradztwa w zakresie oprogramowania komputerowego, instalowania oprogramowania komputerowego, programowania komputerów, projektowania systemów komputerowych, projektowania oprogramowania komputerowego, konserwacji oprogramowania komputerowego, odzyskiwania danych komputerowych, usługi w zakresie ochrony antywirusowej, utrzymywanie i tworzenie stron internetowych dla osób trzecich, wypożyczania oprogramowania komputerowego.

(111) **248305** (220) 2011 01 19 (210) 380170
(151) 2012 06 04 (441) 2011 04 26
(732) ZIEWIECKI PAWEŁ OCEAN MEDIA, Radom, PL.
(540)



Kolor znaku: niebieski, czerwony, granatowy, pomarańczowy

(531) 1.15.11, 27.5.1, 29.1.14

(510), (511) **35** agencje reklamowe, reklama za pośrednictwem sieci komputerowych, usługi reklamowe w sieci internet, wynajmowanie

powierzchni na cele reklamowe, **38** usługi ogłoszeń elektronicznych, forum dyskusyjne, poczta elektroniczna, przesyłanie informacji tekstowej i obrazkowej przy pomocy komputera, agencje informacyjne, jako źródło informacji i aktualności, **41** informacja o imprezach rozrywkowych, publikowanie tekstów innych niż reklamowych, fotoreportaże, usługi reporterskie.

(111) **248306** (220) 2010 07 14 (210) 372777
 (151) 2012 07 27 (441) 2010 10 25
 (732) Dom Wydawniczy MEDIUM Bogusława Wiewiórowska-Paradowska, Warszawa, PL.
 (540) elektro.info

(510), (511) **16** broszury, czasopisma, kalendarze, katalogi, książki, prospekty, ołówki, gazety, podstawki pod kufle do piwa, opaski na rękę do przytrzymywania przyborów do pisania, wzory do haftowania, stemple, pieczętki, stemple do pieczętowania, kalendarze z kartkami do zrywania, wzory do kalkowania, notatniki, notesy, karty, mapy, materiały do nauczania z wyjątkiem aparatów, pudła na kapelusze z tektury, rury tekturowe, śpiewniki, segregatory jako artykuły biurowe, papier higieniczny, papier toaletowy, ołówki automatyczne, kalkomanie, wydruki graficzne, materiały do rysowania, koperty jako artykuły piśmienne, papier do pakowania, papier do zawijania, piórniki, materiały piśmienne, emblematy, pieczęcie papierowe, urządzenia biurowe do stemplowania kopert, fotografie, pieczęcie, indeksy, skorowidze, artykuły biurowe z wyjątkiem mebli, ołówki węglowe, mapy geograficzne, reprodukcje graficzne, rysunki, ryciny, rozkłady, repertuary drukowane godzinowe, karty pocztowe, materiały drukowane, publikacje, podręczniki, papier do pisania, przyciski do papieru, papier świecący, materiały do modelowania, spinacze do papieru, pastele jako kredki, ramki do fotografii, plany, teczki, skoroszyty jako artykuły biurowe, portrety, linijki kreślarskie rysownicze, torebki, woreczki do pakowania z papieru lub tworzyw sztucznych, zakładki do książek, kartki z życzeniami, pudełka na stemple, przezrocza jako materiały piśmienne, almanachy, roczniki, pudełka kartonowe lub papierowe, podstawki do długopisów i ołówków, koperty z kartonu lub papieru na butelki, chorągiewki papierowe, kasetki na papeterię jako artykuły biurowe, kasetki ozdobne na papeterię jako artykuły biurowe, serwetki stołowe papierowe, papierowe maty na siedzenia, przybory do pisania jako materiały piśmienne, zestawy przyborów do pisania, opakowania do butelek z tektury lub papieru, afisze, plakaty z papieru lub kartonu, etykiety nie z materiału tekstylnego, nalepki, naklejki jako materiały piśmienne, komiksy, okładki na paszporty, przyrządy do pisania, notesy podręczne, wskaźniki do pokazywania szczegółów na mapie, nie-elektryczne, papierowe podstawki pod karafki, **35** usługi reklamowe w zakresie publikowania ogłoszeń reklamowych i publikowanie tekstów reklamowych; usługi promocyjne, marketingowe; udostępnianie w czasopismach miejsc na umieszczanie bezpłatnych ogłoszeń i reklam dla producentów materiałów budowlanych, instalacyjnych, sanitarnych i izolacyjnych; reklama; usługi kreowania wizerunku firmy, usługi, towaru; transkrypcja formy wiadomości i komunikatów, prowadzenie agencji reklamowych; analizy rynkowe; organizowanie wystaw w celach handlowych lub reklamowych; usługi badania opinii publicznej; przeprowadzanie opinii, sondaży; wynajmowanie przestrzeni reklamowej; reklama telewizyjna; promocja sprzedaży dla osób trzecich; obróbka tekstów; edycja tekstów; reklamy radiowe, prenumerata gazet dla osób trzecich; prenumerata czasopism dla osób trzecich; reklamy korespondencyjne; pozyskiwanie danych do komputerowych baz danych; systematyzacja danych do komputerowych baz danych; organizowanie targów w celach handlowych lub reklamowych; reklama za pośrednictwem sieci komputerowej; wyszukiwanie informacji w plikach komputerowych dla osób trzecich; wynajem czasu reklamowego we wszystkich środkach przekazu; przegląd prasy, usługi porównywania cen; oferowanie w mediach produktów dla handlu detalicznego, prezentowanie produktów w mediach dla celów sprzedaży detalicznej; tworzenie reklamowych i sponsorowanych tekstów; usługi edytorskie w dziedzinie reklamy; doręczanie gazet osobom trzecim; publikowanie tekstów sponsorowanych, reklamowych; wynajmowanie nośników; usługi badania rynku; badania marketingowe; kolportaż próbek; dystrybucja materiałów reklamowych-próbek, druków, prospektów, broszur; rozpowszechnianie ogłoszeń reklamowych; przygotowanie reklam prasowych, **41** publikowanie książek; organizowanie konkursów, szkoleń, kursów z zakresu konstrukcji i technologii materiałów sto-

sowanych w budownictwie; informacje o edukacji; studia filmowe; usługi wykonywania fotografii; usługi wykonywania fotoreportaży; obsługa gier w systemie on-line z sieci informatycznej, usługi prowadzenia instruktaży; komputerowe przygotowanie materiałów do publikacji; organizowanie i obsługa konferencji; organizowanie i obsługa kongresów; organizowanie konkursów w zakresie edukacji i rozrywki; organizowanie i prowadzenie konferencji, kongresów, seminariów, sympozjów, zjazdów; organizowanie konkursów w zakresie edukacji lub rozrywki; pisanie tekstów innych niż reklamowe; usługi postsynchronizacji; produkcja filmów; produkcja programów radiowych i telewizyjnych, publikacje elektroniczne on-line książek i periodyków; publikowanie tekstów innych niż teksty reklamowe; usługi reporterskie; sporządzanie napisów np. do filmów w wersji oryginalnej; udostępnianie publikacji elektronicznych on-line nie do pobierania z sieci komputerowych; informacje o wypoczynku; organizowanie i obsługa zjazdów; usługi reportaży fotograficznych i telewizyjnych; usługi dziennikarskie i redakcyjne na rzecz osób trzecich, **42** opracowywanie projektów technicznych, doradztwo zawodowe z zakresu budownictwa.

(111) **248307** (220) 2010 07 14 (210) 372778
 (151) 2012 07 27 (441) 2010 10 25
 (732) Dom Wydawniczy MEDIUM Bogusława Wiewiórowska-Paradowska, Warszawa, PL.
 (540)



Kolor znaku: czerwony, biały

(531) 26.1.1, 26.4.2, 26.4.18, 27.5.1, 29.1.12

(510), (511) **16** broszury, czasopisma, kalendarze, katalogi, książki, prospekty, ołówki, gazety, podstawki pod kufle do piwa, opaski na rękę do przytrzymywania przyborów do pisania, wzory do haftowania, stemple, pieczętki, stemple do pieczętowania, kalendarze z kartkami do zrywania, wzory do kalkowania, notatniki, notesy, karty, mapy, materiały do nauczania z wyjątkiem aparatów, pudła na kapelusze z tektury, rury tekturowe, śpiewniki, segregatory jako artykuły biurowe, papier higieniczny, papier toaletowy, ołówki automatyczne, kalkomanie, wydruki graficzne, materiały do rysowania, koperty jako artykuły piśmienne, papier do pakowania, papier do zawijania, piórniki, materiały piśmienne, emblematy, pieczęcie papierowe, urządzenia biurowe do stemplowania kopert, fotografie, pieczęcie, indeksy, skorowidze, artykuły biurowe z wyjątkiem mebli, ołówki węglowe, mapy geograficzne, reprodukcje graficzne, rysunki, ryciny, rozkłady, repertuary drukowane godzinowe, karty pocztowe, materiały drukowane, publikacje, podręczniki, papier do pisania, przyciski do papieru, papier świecący, materiały do modelowania, spinacze do papieru, pastele jako kredki, ramki do fotografii, plany, teczki, skoroszyty jako artykuły biurowe, portrety, linijki kreślarskie rysownicze, torebki, woreczki do pakowania z papieru lub tworzyw sztucznych, zakładki do książek, kartki z życzeniami, pudełka na stemple, przezrocza jako materiały piśmienne, almanachy, roczniki, pudełka kartonowe lub papierowe, podstawki do długopisów i ołówków, koperty z kartonu lub papieru na butelki, chorągiewki papierowe, kasetki na papeterię jako artykuły biurowe, kasetki ozdobne na papeterię jako artykuły biurowe, serwetki stołowe papierowe, papierowe maty na siedzenia, przybory do pisania jako materiały piśmienne, zestawy przyborów do pisania, opakowania do butelek z tektury lub papieru, afisze, plakaty z papieru lub kartonu, etykiety nie z materiału tekstylnego, nalepki, naklejki jako materiały piśmienne, komiksy, okładki na paszporty, przyrządy do pisania, notesy podręczne, wskaźniki do pokazywania szczegółów na mapie, nie-elektryczne, papierowe podstawki pod karafki, **35** usługi reklamowe w zakresie publikowania ogłoszeń reklamowych i publikowanie tekstów reklamowych; usługi promocyjne, marketingowe; udostępnianie w czasopismach miejsc na umieszczanie bezpłatnych ogłoszeń i reklam dla producentów materiałów budowlanych, instalacyjnych, sanitarnych i izolacyjnych; reklama; usługi kreowania wizerunku firmy, usługi, towaru; transkrypcja formy wiadomości i komunikatów, prowadzenie agencji reklamowych; analizy rynkowe; organizowanie wystaw w celach handlowych lub reklamowych; usługi badania

opinii publicznej; przeprowadzanie opinii, sondaży; wynajmowanie przestrzeni reklamowej; reklama telewizyjna; promocja sprzedaży dla osób trzecich; obróbka tekstów; edycja tekstów; reklamy radiowe, prenumerata gazet dla osób trzecich; prenumerata czasopism dla osób trzecich; reklamy korespondencyjne; pozyskiwanie danych do komputerowych baz danych; systematyzacja danych do komputerowych baz danych; organizowanie targów w celach handlowych lub reklamowych; reklama za pośrednictwem sieci komputerowej; wyszukiwanie informacji w plikach komputerowych dla osób trzecich; wynajem czasu reklamowego we wszystkich środkach przekazu; przegląd prasy, usługi porównywania cen; oferowanie w mediach produktów dla handlu detalicznego, prezentowanie produktów w mediach dla celów sprzedaży detalicznej; tworzenie reklamowych i sponsorowanych tekstów; usługi edytorskie w dziedzinie reklamy; doręczanie gazet osobom trzecim; publikowanie tekstów sponsorowanych, reklamowych; wynajmowanie nośników; usługi badania rynku; badania marketingowe; kolportaż próbek; dystrybucja materiałów reklamowych-próbek, druków, prospektów, broszur; rozpowszechnianie ogłoszeń reklamowych; przygotowanie reklam prasowych, **41** publikowanie książek; organizowanie konkursów, szkoleń, kursów z zakresu konstrukcji i technologii materiałów stosowanych w budownictwie; informacje o edukacji; studia filmowe; usługi wykonywania fotografii; usługi wykonywania fotoreportaży; obsługa gier w systemie on-line z sieci informatycznej, usługi prowadzenia instruktaży; komputerowe przygotowanie materiałów do publikacji; organizowanie i obsługa konferencji; organizowanie i obsługa kongresów; organizowanie konkursów w zakresie edukacji i rozrywki; organizowanie i prowadzenie konferencji, kongresów, seminariów, sympozjów, zjazdów; organizowanie konkursów w zakresie edukacji lub rozrywki; pisanie tekstów innych niż reklamowe; usługi postsynchronizacji; produkcja filmów; produkcja programów radiowych i telewizyjnych, publikacje elektroniczne on-line książek i periodyków; publikowanie tekstów innych niż teksty reklamowe; usługi reporterskie; sporządzanie napisów np. do filmów w wersji oryginalnej; udostępnianie publikacji elektronicznych on-line nie do pobierania z sieci komputerowych; informacje o wypoczynku; organizowanie i obsługa zjazdów; usługi reportaży fotograficznych i telewizyjnych; usługi dziennikarskie i redakcyjne na rzecz osób trzecich, **42** opracowywanie projektów technicznych, doradztwo zawodowe z zakresu budownictwa.

(111) **248308** (220) 2010 07 14 (210) 372781
(151) 2012 07 27 (441) 2010 10 25

(732) Dom Wydawniczy MEDIUM Bogusława Wiewiórowska-Paradowska, Warszawa, PL.

(540) DOM WYDAWNICZY MEDIUM

(510), (511) **16** broszury, czasopisma, kalendarze, katalogi, książki, prospekty, ołówki, gazety, podstawki pod kufle do piwa, opaski na rękę do przytrzymywania przyborów do pisania, wzory do haftowania, stemple, pieczętki, stemple do pieczętowania, kalendarze z kartkami do zrywania, wzory do kalkowania, notatniki, notesy, karty, mapy, materiały do nauczania z wyjątkiem aparatów, pudła na kapelusze z tektury, rury tekturowe, śpiewniki, segregatory jako artykuły biurowe, papier higieniczny, papier toaletowy, ołówki automatyczne, kalkomanie, wydruki graficzne, materiały do rysowania, koperty jako artykuły piśmienne, papier do pakowania, papier do zawijania, piórniki, materiały piśmienne, emblematy, pieczęcie papierowe, urządzenia biurowe do stemplowania kopert, fotografie, pieczęcie, indeksy, skorowidze, artykuły biurowe z wyjątkiem mebli, ołówki węglowe, mapy geograficzne, reprodukcje graficzne, rysunki, ryciny, rozkłady, repertuary drukowane godzinowe, karty pocztowe, materiały drukowane, publikacje, podręczniki, papier do pisania, przyciski do papieru, papier świecący, materiały do modelowania, spinacze do papieru, pastele jako kredki, ramki do fotografii, plany, teczki, skoroszyty jako artykuły biurowe, portrety, linijki kreślarskie rysownicze, torebki, woreczki do pakowania z papieru lub tworzyw sztucznych, zakładki do książek, kartki z życzeniami, pudełka na stemple, przezrocza jako materiały piśmienne, almanachy, roczniki, pudełka kartonowe lub papierowe, podstawki do długopisów i ołówków, koperty z kartonu lub papieru na butelki, chorągiewki papierowe, kasetki na papeterię jako artykuły biurowe, kasetki ozdobne na papeterię jako artykuły biurowe, serwetki stołowe papierowe, papierowe maty na siedzenia, przybory do pisania jako materiały piśmienne, zestawy przyborów do pisania, opakowania do butelek

z tektury lub papieru, afisze, plakaty z papieru lub kartonu, etykiety nie z materiału tekstylnego, nalepki, naklejki jako materiały piśmienne, komiksy, okładki na paszporty, przyrządy do pisania, notesy podręczne, wskaźniki do pokazywania szczegółów na mapie, nie-elektryczne, papierowe podstawki pod karafki, **35** usługi reklamowe w zakresie publikowania ogłoszeń reklamowych i publikowanie tekstów reklamowych; usługi promocyjne, marketingowe; udostępnianie w czasopiśmie miejsc na umieszczanie bezpłatnych ogłoszeń i reklam dla producentów materiałów budowlanych, instalacyjnych, sanitarnych i izolacyjnych; reklama; usługi kreowania wizerunku firmy, usługi, towaru; transkrypcja formy wiadomości i komunikatów, prowadzenie agencji reklamowych; analizy rynkowe; organizowanie wystaw w celach handlowych lub reklamowych; usługi badania opinii publicznej; przeprowadzanie opinii, sondaży; wynajmowanie przestrzeni reklamowej; reklama telewizyjna; promocja sprzedaży dla osób trzecich; obróbka tekstów; edycja tekstów; reklamy radiowe, prenumerata gazet dla osób trzecich; prenumerata czasopism dla osób trzecich; reklamy korespondencyjne; pozyskiwanie danych do komputerowych baz danych; systematyzacja danych do komputerowych baz danych; organizowanie targów w celach handlowych lub reklamowych; reklama za pośrednictwem sieci komputerowej; wyszukiwanie informacji w plikach komputerowych dla osób trzecich; wynajem czasu reklamowego we wszystkich środkach przekazu; przegląd prasy, usługi porównywania cen; oferowanie w mediach produktów dla handlu detalicznego, prezentowanie produktów w mediach dla celów sprzedaży detalicznej; tworzenie reklamowych i sponsorowanych tekstów; usługi edytorskie w dziedzinie reklamy; doręczanie gazet osobom trzecim; publikowanie tekstów sponsorowanych, reklamowych; wynajmowanie nośników; usługi badania rynku; badania marketingowe; kolportaż próbek; dystrybucja materiałów reklamowych-próbek, druków, prospektów, broszur; rozpowszechnianie ogłoszeń reklamowych; przygotowanie reklam prasowych, **41** publikowanie książek; organizowanie konkursów, szkoleń, kursów z zakresu konstrukcji i technologii materiałów stosowanych w budownictwie; informacje o edukacji; studia filmowe; usługi wykonywania fotografii; usługi wykonywania fotoreportaży; obsługa gier w systemie on-line z sieci informatycznej, usługi prowadzenia instruktaży; komputerowe przygotowanie materiałów do publikacji; organizowanie i obsługa konferencji; organizowanie i obsługa kongresów; organizowanie konkursów w zakresie edukacji i rozrywki; organizowanie i prowadzenie konferencji, kongresów, seminariów, sympozjów, zjazdów; organizowanie konkursów w zakresie edukacji lub rozrywki; pisanie tekstów innych niż reklamowe; usługi postsynchronizacji; produkcja filmów; produkcja programów radiowych i telewizyjnych, publikacje elektroniczne on-line książek i periodyków; publikowanie tekstów innych niż teksty reklamowe; usługi reporterskie; sporządzanie napisów np. do filmów w wersji oryginalnej; udostępnianie publikacji elektronicznych on-line nie do pobierania z sieci komputerowych; informacje o wypoczynku; organizowanie i obsługa zjazdów; usługi reportaży fotograficznych i telewizyjnych; usługi dziennikarskie i redakcyjne na rzecz osób trzecich, **42** opracowywanie projektów technicznych, doradztwo zawodowe z zakresu budownictwa.

(111) **248309** (220) 2010 07 14 (210) 372782
(151) 2012 07 27 (441) 2010 10 25

(732) Dom Wydawniczy MEDIUM Bogusława Wiewiórowska-Paradowska, Warszawa, PL.

(540)



Kolor znaku: biały, granatowy

(531) 25.5.2, 26.4.2, 27.5.1, 29.1.12

(510), (511) **16** broszury, czasopisma, kalendarze, katalogi, książki, prospekty, ołówki, gazety, podstawki pod kufle do piwa, opaski na rękę do przytrzymywania przyborów do pisania, wzory do haftowania, stemple, pieczętki, stemple do pieczętowania, kalendarze z kartkami do zrywania, wzory do kalkowania, notatniki, notesy, karty, mapy, materiały do nauczania z wyjątkiem aparatów, pudła

na kapelusze z tektury, rury tekturowe, śpiewniki, segregatory jako artykuły biurowe, papier higieniczny, papier toaletowy, ołówki automatyczne, kalkomanie, wydruki graficzne, materiały do rysowania, koperty jako artykuły piśmienne, papier do pakowania, papier do zawijania, piórniki, materiały piśmienne, emblematy, pieczęcie papierowe, urządzenia biurowe do stemplowania kopert, fotografie, pieczęcie, indeksy, skorowidze, artykuły biurowe z wyjątkiem mebli, ołówki węglowe, mapy geograficzne, reprodukcje graficzne, rysunki, ryciny, rozkłady, repertuary drukowane godzinowe, karty pocztowe, materiały drukowane, publikacje, podręczniki, papier do pisania, przyciski do papieru, papier świecący, materiały do modelowania, spinacze do papieru, pastele jako kredki, ramki do fotografii, plany, teczki, skoroszyty jako artykuły biurowe, portrety, linijki kreślarskie rysownicze, torebki, woreczki do pakowania z papieru lub tworzyw sztucznych, zakładki do książek, kartki z życzeniami, pudełka na stemple, przezrocza jako materiały piśmienne, almanachy, roczniki, pudełka kartonowe lub papierowe, podstawki do długopisów i ołówków, koperty z kartonu lub papieru na butelki, chorągiewki papierowe, kasetki na papeterię jako artykuły biurowe, kasetki ozdobne na papeterię jako artykuły biurowe, serwetki stołowe papierowe, papierowe maty na siedzenia, przybory do pisania jako materiały piśmienne, zestawy przyborów do pisania, opakowania do butelek z tektury lub papieru, afisze, plakaty z papieru lub kartonu, etykiety nie z materiału tekstylnego, nalepki, naklejki jako materiały piśmienne, komiksy, okładki na paszporty, przyrządy do pisania, notesy podręczne, wskaźniki do pokazywania szczegółów na mapie, nieelektryczne, papierowe podstawki pod karafki, **35** usługi reklamowe w zakresie publikowania ogłoszeń reklamowych i publikowanie tekstów reklamowych; usługi promocyjne, marketingowe; udostępnianie w czasopiśmie miejsc na umieszczanie bezpłatnych ogłoszeń i reklam dla producentów materiałów budowlanych, instalacyjnych, sanitarnych i izolacyjnych; reklama; usługi kreowania wizerunku firmy, usługi, towaru; transkrypcja formy wiadomości i komunikatów, prowadzenie agencji reklamowych; analizy rynkowe; organizowanie wystaw w celach handlowych lub reklamowych; usługi badania opinii publicznej; przeprowadzanie opinii, sondaży; wynajmowanie przestrzeni reklamowej; reklama telewizyjna; promocja sprzedaży dla osób trzecich; obróbka tekstów; edycja tekstów; reklamy radiowe, prenumerata gazet dla osób trzecich; prenumerata czasopism dla osób trzecich; reklamy korespondencyjne; pozyskiwanie danych do komputerowych baz danych; systematyzacja danych do komputerowych baz danych; organizowanie targów w celach handlowych lub reklamowych; reklama za pośrednictwem sieci komputerowej; wyszukiwanie informacji w plikach komputerowych dla osób trzecich; wynajem czasu reklamowego we wszystkich środkach przekazu; przegląd prasy, usługi porównywania cen; oferowanie w mediach produktów dla handlu detalicznego, prezentowanie produktów w mediach dla celów sprzedaży detalicznej; tworzenie reklamowych i sponsorowanych tekstów; usługi edytorskie w dziedzinie reklamy; doręczanie gazet osobom trzecim; publikowanie tekstów sponsorowanych, reklamowych; wynajmowanie nośników; usługi badania rynku; badania marketingowe; kolportaż próbek; dystrybucja materiałów reklamowych-próbek, druków, prospektów, broszur; rozpowszechnianie ogłoszeń reklamowych; przygotowanie reklam prasowych, **41** publikowanie książek; organizowanie konkursów, szkoleń, kursów z zakresu konstrukcji i technologii materiałów stosowanych w budownictwie; informacje o edukacji; studia filmowe; usługi wykonywania fotografii; usługi wykonywania fotoreportaży; obsługa gier w systemie on-line z sieci informatycznej, usługi prowadzenia instruktaży; komputerowe przygotowanie materiałów do publikacji; organizowanie i obsługa konferencji; organizowanie i obsługa kongresów; organizowanie konkursów w zakresie edukacji i rozrywki; organizowanie i prowadzenie konferencji, kongresów, seminariów, sympozjów, zjazdów; organizowanie konkursów w zakresie edukacji lub rozrywki; pisanie tekstów innych niż reklamowe; usługi postsynchronizacji; produkcja filmów; produkcja programów radiowych i telewizyjnych, publikacje elektroniczne on-line książek i periodyków; publikowanie tekstów innych niż teksty reklamowe; usługi reporter-skie; sporządzanie napisów np. do filmów w wersji oryginalnej; udostępnianie publikacji elektronicznych on-line nie do pobierania z sieci komputerowych; informacje o wypoczynku; organizowanie i obsługa zjazdów; usługi reportaży fotograficznych i telewizyjnych; usługi dziennikarskie i redakcyjne na rzecz osób trzecich, **42** opracowywanie projektów technicznych, doradztwo zawodowe z zakresu budownictwa.

(111) **248310** (220) 2010 07 19 (210) 372968
 (151) 2012 06 01 (441) 2010 10 25
 (732) AMBRA Spółka Akcyjna, Warszawa, PL.
 (540) ALCOWINE
 (510), (511) **32** piwo, wody mineralne i gazowane oraz inne napoje bezalkoholowe i soki owocowe, syropy i inne preparaty do produkcji napojów, **33** napoje alkoholowe (z wyjątkiem piwa).

(111) **248311** (220) 2010 08 06 (210) 373812
 (151) 2012 06 06 (441) 2010 11 08
 (732) BLACK CHERRY SPÓŁKA CYWILNA KATARZYNA BURTKEWICZ, JOANNA BRONIAK-CZUPRYNA, Warszawa, PL.
 (540)



Kolor znaku: czarny, jasnozielony, szary

(531) 5.7.16, 26.1.4, 27.5.1, 29.1.13

(510), (511) **14** biżuteria komórkowa, biżuteria, bransoletki, bransoletki do zegarków, breloczki, breloczki ozdobne do kluczy, broszki, kasetki i szkatułki na biżuterię, kolczyki, naszyjniki, obrączki, ozdoby biżuteryjne, zegarki, zegarki na rękę, zegary, **16** kalendarze, broszury, artykuły biurowe, **18** podróżne torby na ubranie, torby na zakupy, torby plażowe, torby podróżne, torby sportowe, torby turystyczne, torebki, **25** czapki, paski, obuwie, odzież, **26** ozdoby do włosów, właki do włosów, akcesoria do włosów.

(111) **248312** (220) 2010 09 01 (210) 374811
 (151) 2012 08 02 (441) 2010 12 06
 (732) ŻABKA Polska Spółka z ograniczoną odpowiedzialnością, Poznań, PL.
 (540)



Kolor znaku: biały, różowy, czerwony, brązowy

(531) 5.7.1, 26.15.1, 27.5.1, 29.1.14

(510), (511) **29** desery mleczne, **30** wyroby cukiernicze; kawa, w tym kawa mrożona.

(111) **248313** (220) 2010 09 01 (210) 374820
 (151) 2012 07 20 (441) 2010 12 06
 (732) Partner in Pet Food Polska Spółka z ograniczoną odpowiedzialnością, Warszawa, PL.
 (540)



Kolor znaku: czarny, beżowy, pomarańczowy

(531) 26.1.2, 26.1.3, 26.1.18, 27.5.1, 29.1.13

(510), (511) **31** pasze i karma dla psów, kotów i innych zwierząt, pożywienie dla zwierząt, napoje dla zwierząt domowych, produkty do hodowli zwierząt, artykuły jadalne do żucia dla zwierząt, dodatki do pasz nie do celów leczniczych, mączka dla zwierząt, mączka rybna

na pasze dla zwierząt, mączka z orzechów archaidowych dla zwierząt; spożywcze pasze wzmacniające dla zwierząt, suchary dla psów i kotów, ziarno do żywienia zwierząt.

(111) **248314** (220) 2010 09 02 (210) 374830
(151) 2012 08 02 (441) 2010 12 06

(732) ŻABKA Polska Spółka z ograniczoną odpowiedzialnością, Poznań, PL.

(540) PASJA

(510), (511) **30** wyroby cukiernicze, słodczyce, ciastka, w tym biszkopoty, słodczyce, wafle, batony, czekolada, kakao, wyroby czekoladowe, cukierki, w tym czekoladowe, bombonierki, praliny, karmelki.

(111) **248315** (220) 2010 09 02 (210) 374832
(151) 2012 08 02 (441) 2010 12 06

(732) ŻABKA Polska Spółka z ograniczoną odpowiedzialnością, Poznań, PL.

(540) SPIŻARNIA NATURY

(510), (511) **29** konserwowane, suszone i gotowane owoce i warzywa, przetwory z owoców i warzyw, bakalie, **30** wyroby zbożowe, musli, słodczyce, **32** soki owocowe, napoje owocowe.

(111) **248316** (220) 2010 09 02 (210) 374833
(151) 2012 08 02 (441) 2010 12 06

(732) ŻABKA Polska Spółka z ograniczoną odpowiedzialnością, Poznań, PL.

(540) SŁONECZNE SMAKI

(510), (511) **29** dżemy; konserwowane, suszone i gotowane owoce i warzywa; przetwory z owoców i warzyw, warzywa konserwowe; bakalie, **30** wyroby zbożowe, musli, słodczyce; przyprawy (sosy), **32** soki owocowe, napoje owocowe.

(111) **248317** (220) 2010 09 07 (210) 375055
(151) 2011 12 05 (441) 2010 12 20

(732) Przedsiębiorstwo „PINEL” Piotr Piwiński, Poznań, PL.

(540)



Kolor znaku: żółty, czarny, biały

(531) 24.15.1, 24.15.11, 26.4.3, 26.4.18, 26.11.1, 27.5.1, 29.1.13
(510), (511) **35** usługi kosztorysowe dotyczące urządzeń i układów sygnalizacyjnych, telekomunikacyjnych, elektrycznych i elektroenergetycznych, **37** usługi budowlane i remontowo-budowlane dotyczące urządzeń i układów sygnalizacyjnych, telekomunikacyjnych, elektrycznych i elektroenergetycznych, usługi przedstawicielskie w zakresie budownictwa: nadzór inwestorski i budowlany, **42** usługi projektowe i doradcze dotyczące urządzeń i układów sygnalizacyjnych, telekomunikacyjnych, elektrycznych i elektroenergetycznych, usługi geodezyjne.

(111) **248318** (220) 2010 09 09 (210) 375198
(151) 2012 08 01 (441) 2010 12 20

(732) DRAMERS Spółka Akcyjna, Rabowice, PL.

(540) mohito

(510), (511) **03** olejki do celów kosmetycznych, kosmetyki do brwi i włosów, chusteczki higieniczne nasączone płynami kosmetycznymi, preparaty do makijażu i demakijażu, dezodoranty osobiste, perfumy, wody kolońskie, toaletowe, zestawy kosmetyków, lakiery do paznokci i do włosów, maseczki kosmetyczne, mleczko kosmetyczne, mydła toaletowe, przeciwpotowe, dezodorujące, do golenia, pomadki do ust, puder kosmetyczny, szampony, pasty do zębów, środki do opalania, pasty do butów.

(111) **248319** (220) 2010 09 10 (210) 375246
(151) 2011 12 29 (441) 2010 12 20

(732) SEQUOIA Spółka z ograniczoną odpowiedzialnością, Warszawa, PL.

(540)



Kolor znaku: niebieski, żółty

(531) 27.5.1, 27.7.1, 29.1.12

(510), (511) **05** produkty farmaceutyczne, suplementy diety i dietetyczne środki spożywcze specjalnego przeznaczenia medycznego, produkty dla niemowląt, kobiet w ciąży i karmiących piersią.

(111) **248320** (220) 2009 12 07 (210) 363834
(151) 2012 07 30 (441) 2010 03 15

(732) „Instytut Nauk Społeczno-Ekonomicznych”

Spółka z ograniczoną odpowiedzialnością, Łódź, PL.

(540) INSE

(510), (511) **42** usługi obejmujące: prace badawczo-rozwojowe oraz analizy w zakresie zagadnień gospodarczych i edukacji.

(111) **248321** (220) 2010 02 08 (210) 366023
(151) 2012 07 19 (441) 2010 05 24

(732) Zakłady Mięsne SILESIA Spółka Akcyjna, Katowice, PL.

(540)



Kolor znaku: złoty, biały, czerwony, szary, czarny

(531) 3.4.1, 3.4.2, 25.1.15, 27.5.1, 29.1.15

(510), (511) **29** przetwory mięsne, przetwory drobiowe, wędliny, wędzonki, wyroby garmażeryjne na bazie mięsa i drobiu, **35** usługi organizacji sieci sprzedaży wraz z przekazaniem doświadczeń i znaków towarowych (franchising), sprzedaż hurtowa i detaliczna mięsa i drobiu oraz przetworów, doradztwo w sprawie organizowania i prowadzenia działalności gospodarczej, **39** magazynowanie, składowanie i dystrybucja żywności, mięsa, drobiu oraz przetworów.

(111) **248322** (220) 2010 02 22 (210) 366632
(151) 2012 07 30 (441) 2010 06 07

(732) Klub Piłki Siatkowej Skra Bełchatów Sportowa

Spółka Akcyjna, Bełchatów, PL.

(540)



Kolor znaku: żółty, czarny

(531) 21.3.1, 26.7.9, 27.5.1, 29.1.12

(510), (511) **24** tkaniny i wyroby włókiennicze, nie ujęte w innych klasach, nakrycia na łóżka i stoły.

(111) **248323** (220) 2010 03 03 (210) 367266
(151) 2012 02 08 (441) 2010 06 07

(732) VECTRA MEDIA SPÓŁKA Z OGRANICZONĄ

ODPOWIEDZIALNOŚCIĄ, Gdynia, PL.

(540) FLASHNET

(510), (511) **09** urządzenia i przyrządy do nagrywania, transmisji, odzwierciedlania dźwięku i/lub obrazu, nośniki danych, płyty/dyski, kasety,

internetowe serwery, urządzenia i terminale www, osprzęt i części zapasowe w/w towarów zawartych w klasie 09, materiały eksploatacyjne i programy do tych urządzeń, oprogramowanie do tworzenia portali www, oprogramowanie do cyfrowego szyfrowania, identyfikacji i certyfikacji, oprogramowanie umożliwiające bezpieczną transmisję danych przez sieci, internet i www, **35** usługi reklamowe i promocyjne, produkcja reklam telewizyjnych, radiowych, badanie opinii publicznej, badanie opłacalności, rozpowszechnianie i uaktualnianie materiałów reklamowych, **38** usługi przekazywania fonii i/lub wizji, usługi telekomunikacyjne, rozpowszechnianie programów telewizyjnych, radiowych, zbieranie i przekazywanie wiadomości, organizowanie systemów transmisji, **41** usługi z zakresu produkcji filmów, nagrań video i radiowych, programów telewizyjnych i radiowych, informacja o imprezach rozrywkowych i rekreacji, organizowanie spektakli, konkursów z zakresu edukacji lub rozrywki, organizowanie przyjęć, organizowanie imprez kulturalnych i sportowych, usługi edukacyjne, publikacja tekstów, wypożyczanie filmów, **42** usługi projektowania i rozwoju komputerowego sprzętu i oprogramowania.

(111) **248324** (220) 2010 04 23 (210) 369541
 (151) 2012 07 27 (441) 2010 08 02
 (732) AGROTRADE M&G SPÓŁKA Z OGRANICZONĄ
 ODPOWIEDZIALNOŚCIĄ, Warszawa, PL.
 (540)

Biomilki

Kolor znaku: granatowy, niebieski
 (531) 27.5.1, 29.1.12
 (510), (511) **40** przekształcanie substancji organicznych.

(111) **248325** (220) 2010 04 23 (210) 369542
 (151) 2012 07 27 (441) 2010 08 02
 (732) AGROTRADE M&G SPÓŁKA Z OGRANICZONĄ
 ODPOWIEDZIALNOŚCIĄ, Warszawa, PL.
 (540)

ekomilki

Kolor znaku: granatowy, niebieski
 (531) 27.5.1, 29.1.12
 (510), (511) **40** przekształcanie substancji organicznych.

(111) **248326** (220) 2011 03 25 (210) 383168
 (151) 2012 08 27 (441) 2011 07 04
 (732) SYBICKA ANNA, Płońsk, PL.
 (540) POLOMAG

(510), (511) **05** produkty farmaceutyczne, produkty lecznicze, leki, witaminy do celów leczniczych, minerały do celów leczniczych, mineralne dodatki do żywności do celów leczniczych, mineralne wody do celów leczniczych, parafarmaceutyki do celów leczniczych, suplementy diety do celów leczniczych, dietetyczne środki spożywcze do celów leczniczych, substancje dietetyczne do celów leczniczych, preparaty ziołowe do celów leczniczych, zioła lecznicze, napary lecznicze, herbatki lecznicze, produkty biobójcze, produkty biologiczne do celów leczniczych, szczepionki, surowice, produkty krwiopochodne, produkty biotechnologiczne do celów leczniczych, wyroby medyczne, materiały do leczenia zębów, żywność dla niemowląt, plastry, materiały opatrunkowe, środki sanitarne do celów medycznych, środki odkażające, produkty weterynaryjne, środki do zwalczania robactwa, fungicydy, herbicydy, produkty chemiczne przeznaczone dla nauk medycznych, preparaty diagnostyczne do celów medycznych; kosmetyki do celów medycznych; kremy do celów medycznych; emulsje do celów medycznych, płyny do celów medycznych, żele i oliwki do skóry do celów medycznych, maseczki do twarzy do celów medycznych, maseczki do peelingu do celów medycznych, pudry po kąpieli do celów medycznych, pudry higieniczne do celów medycznych, mydła toaletowe do celów medycznych,

mydła dezodoryzujące do celów medycznych, środki do kąpieli i pod prysznic (sole, pianki, oliwki, żele) do celów medycznych, preparaty de depilacji do celów medycznych, środki przeciw poceniu do celów medycznych, środki do pielęgnacji włosów, środki do golenia (kremy, pianki, płyny) do celów medycznych, środki do higieny intymnej do celów medycznych, środki do opalania do celów medycznych, środki samoopalające do celów medycznych, środki do rozjaśniania skóry do celów medycznych, środki przeciw zmarszczkom do celów medycznych, preparaty kosmetyczne do ujędrniania skóry do celów medycznych, preparaty antycellulitowe do celów medycznych, preparaty dla skóry trądzikowej i alergicznej do celów medycznych, preparaty kosmetyczne do odchudzania do celów medycznych, składniki kosmetyków redukujących tkankę tłuszczową i cellulit do celów medycznych, **29** jogurty, jogurty probiotyczne, produkty probiotyczne, kefiry, napoje mleczne, napoje z przewagą mleka, produkty mleczne, mleko, białko spożywcze, substancje dietetyczne do celów żywienia, środki zmniejszające apetyt do celów żywienia, dietetyczne artykuły spożywcze, artykuły spożywcze uzupełniające dla celów żywienia na bazie białek, tłuszczów, aminokwasów, kwasów tłuszczowych z dodatkiem witamin, składników mineralnych, pierwiastków śladowych, albo oddzielnie albo w kombinacji, zawarte w klasie 29, napoje mleczne dietetyczne do celów żywienia, napoje z mlekiem dietetyczne do celów żywienia, zupy dietetyczne do celów żywienia, dietetyczne produkty spożywcze na bazie przetworzonych warzyw i owoców, koncentraty i odżywki wysokobiałkowe wzbogacone witaminami, solami mineralnymi, aminokwasami, kwasami tłuszczowymi, **30** napary dietetyczne do celów żywienia, dietetyczne napoje przystosowane do celów żywienia, dietetyczne napoje na bazie czekolady, herbaty, kakao i kawy przystosowane do celów żywienia, herbaty odchudzające do celów żywienia, herbaty ziołowe odchudzające do celów żywienia, produkty probiotyczne, produkty żywnościowe dietetyczne na bazie produktów zawartych w tej klasie, suplementy diety do celów żywienia uzupełniające żywność, produkty żywnościowe dietetyczne ze skrobi do celów żywienia, słodczyce dietetyczne do celów żywienia, preparaty zbożowe dietetyczne do celów żywienia, żywność dietetyczna na bazie mąki do celów żywienia, dietetyczne produkty spożywcze na bazie owsa do celów żywienia, pieczywo dietetyczne do celów żywienia, dodatki odżywcze uzupełniające żywność.

(111) **248327** (220) 2011 03 28 (210) 383300
 (151) 2012 07 27 (441) 2011 07 04
 (732) SAJNIAK ANDRZEJ, Warszawa, PL.
 (540)



Kolor znaku: czarny, biały, czerwony, zielony
 (531) 1.17.11, 26.1.2, 27.5.1, 29.1.14
 (510), (511) **35** usługi sprzedaży w zakresie artykułów spożywczych, **39** magazynowanie i transportowanie artykułów spożywczych.

(111) **248328** (220) 2011 03 28 (210) 383307
 (151) 2012 07 27 (441) 2011 07 04
 (732) CATERTEAM SPÓŁKA Z OGRANICZONĄ
 ODPOWIEDZIALNOŚCIĄ, Warszawa, PL.
 (540)



Kolor znaku: zielony, czerwony, biały
 (531) 26.1.1, 27.5.1, 29.1.13
 (510), (511) **35** usługi sprzedaży w zakresie artykułów spożywczych, **39** magazynowanie i transportowanie artykułów spożywczych.

(111) **248329** (220) 2011 03 29 (210) 383347
 (151) 2012 07 20 (441) 2011 07 04
 (732) CELON PHARMA SPÓŁKA Z OGRANICZONĄ
 ODPOWIEDZIALNOŚCIĄ, Kielcin, PL.
 (540)



Kolor znaku: biały, pomarańczowy, szary
 (531) 26.13.25, 27.5.1, 29.1.13
 (510), (511) **05** preparaty inhalacyjne stosowane do leczenia astmy
 i przewlekłej obturacyjnej choroby płuc, **10** inhalatory.

(111) **248330** (220) 2011 03 29 (210) 383348
 (151) 2012 07 20 (441) 2011 07 04
 (732) RAIFFEISEN BANK POLSKA SPÓŁKA AKCYJNA, Warszawa, PL.
 (540)



(531) 1.5.1, 27.5.1
 (510), (511) **36** usługi finansowe.

(111) **248331** (220) 2011 03 29 (210) 383369
 (151) 2012 07 20 (441) 2011 07 04
 (732) HOTEL NARVIL SPÓŁKA Z OGRANICZONĄ
 ODPOWIEDZIALNOŚCIĄ, Warszawa, PL.
 (540) NARVIL
 (510), (511) **41** usługi w zakresie nauczania, kształcenia, rozrywki
 i działalności sportowej i kulturalnej, **43** usługi zaopatrzenia w żywność
 i napoje; usługi w zakresie tymczasowego zakwaterowania, **44** usługi
 medyczne; usługi weterynaryjne; usługi w zakresie higieny i pielęgnacji
 urody dla ludzi i zwierząt; usługi w zakresie ogrodnictwa i projektowania
 krajobrazów.

(111) **248332** (220) 2011 03 30 (210) 383374
 (151) 2012 06 28 (441) 2011 07 04
 (732) JOHNSON & JOHNSON, New Brunswick, US.
 (540) CALPROFEN
 (510), (511) **05** preparaty i substancje farmaceutyczne, weterynaryjne
 i sanitarne; szczepionki i surowice.

(111) **248333** (220) 2011 03 31 (210) 383485
 (151) 2012 07 26 (441) 2011 07 04
 (732) GNIAZDOWSKI MARCIN, Kartuzy, PL.
 (540) Hermanki grillowe kiełbaski z łososia
 (510), (511) **29** wyroby na bazie ryb zwłaszcza kiełbaski z łososia.

(111) **248334** (220) 2011 03 31 (210) 383494
 (151) 2012 07 18 (441) 2011 07 04
 (732) VALEANT IPM SPÓŁKA Z OGRANICZONĄ
 ODPOWIEDZIALNOŚCIĄ, Rzeszów, PL.
 (540) SANUXAT
 (510), (511) **05** produkty farmaceutyczne, leki, preparaty ziołowe,
 suplementy diety do celów medycznych.

(111) **248335** (220) 2011 03 31 (210) 383501
 (151) 2012 07 18 (441) 2011 07 04
 (732) MORDALSKI GRZEGORZ PRZEDSIĘBIORSTWO PRODUKCJI
 CHŁODNICZEJ I PRZETWÓRSTWA ROLNO-SPOŻYWCZEGO ANITA,
 Działoszyn, PL.

(540)



Kolor znaku: biały, brązowy, złoty, szary
 (531) 9.1.10, 25.1.5, 27.5.1, 29.1.14
 (510), (511) **30** lody, lody spożywcze w proszku, sorbety jako lody,
 wafle z lodami, słodycze, wyroby cukiernicze, zagęszczacze do lodów
 jadalnych.

(111) **248336** (220) 2011 04 01 (210) 383533
 (151) 2012 07 19 (441) 2011 07 04
 (732) TELVINET SPÓŁKA Z OGRANICZONĄ ODPOWIEDZIALNOŚCIĄ,
 Wrocław, PL.
 (540)



Kolor znaku: ciemnoszary, zielony, jasnoszary
 (531) 27.5.1, 29.1.12
 (510), (511) **42** usługi w zakresie analizy systemów komputerowych,
 usługi doradcze w zakresie oprogramowania komputerowego, usługi
 w zakresie instalacji oprogramowania komputerowego, usługi w zakre-
 sie aktualizacji oprogramowania komputerowego, usługi w zakre-
 sie powielania oprogramowania komputerowego, usługi w zakresie
 projektowania oprogramowania komputerowego, usługi w zakresie
 tworzenia i utrzymywania stron internetowych dla osób trzecich.

(111) **248337** (220) 2011 04 01 (210) 383538
 (151) 2012 07 24 (441) 2011 07 04
 (732) ARAD 2 SPÓŁKA Z OGRANICZONĄ ODPOWIEDZIALNOŚCIĄ,
 Katowice, PL.
 (540)



Kolor znaku: granatowy, żółty, pomarańczowy, czerwony, czarny,
 beżowy, brązowy, zielony, biały
 (531) 1.1.1, 8.5.25, 24.15.21, 25.1.15, 27.5.1, 29.1.15
 (510), (511) **29** mięso, ryby, drób, dziczyzna, ekstrakty mięsne, ga-
 laretki mięsne, solone mięso, konserwowane mięso, flaki, kaszanka,
 kiełbasy, konserwy mięsne i rybne, krokiety, pasztety mięsne,
 pasztety mięsno-warzywne, potrawy i żywność produkowana z ryb,
 produkty mleczne, filety rybne, solone ryby, konserwowane ryby,
 potrawy rybne, smalec, szynka, wędliny, oleje jadalne, tłuszcze jadalne,
 warzywa i owoce gotowane, warzywa i owoce suszone, galaretki
 jadalne, sałatki owocowe i warzywne, **35** agencja importowo-ek-
 sportowa, pokazy towarów, promocja sprzedaży dla osób trzecich,
 reklama za pośrednictwem sieci komputerowej, organizowanie
 wystaw w celach handlowych lub reklamowych, zaopatrzenie osób
 trzecich jako zakupy produktów i usług dla innych przedsiębiorstw,

zgrupowanie na rzecz osób trzecich różnych towarów pozwalające nabywcy wygodnie oglądać i kupować te towary na stronie internetowej dotyczącej sprzedaży towarów spożywczych, zgrupowanie na rzecz osób trzecich różnych towarów pozwalające nabywcy wygodnie oglądać i kupować te towary w sklepie lub hurtowni z artykułami spożywczymi, **39** transport, magazynowanie, pakowanie towarów i produktów, dostarczanie towarów, informacja o transporcie i składowaniu, wynajmowanie magazynów.

(111) **248338** (220) 2011 04 01 (210) 383546
 (151) 2012 07 25 (441) 2011 07 04
 (732) SUSAN BLANCHE POLSKA SPÓŁKA Z OGRANICZONĄ
 ODPOWIEDZIALNOŚCIĄ, Warszawa, PL.
 (540)



Kolor znaku: jasnobrązowy, ciemnobrązowy

(531) 26.11.1, 27.5.1, 27.5.24, 29.1.12
 (510), (511) **14** biżuteria, **25** bielizna damska, buty, halki, półhalki, etole, odzież, podwiązki do pończoch, szale, sukienki, suknie ślubne, suknie wieczorowe.

(111) **248339** (220) 2011 04 01 (210) 383551
 (151) 2012 07 24 (441) 2011 07 04
 (732) LINOWSKA BEATA, LINOWSKA ELŻBIETA, LINOWSKA
 ELŻBIETA WYDAWNICTWO EDULEX SPÓŁKA CYWILNA,
 Warszawa, PL.
 (540)



Kolor znaku: brązowy, biały, niebieski, czarny

(531) 24.17.25, 26.4.4, 26.4.18, 27.5.1, 29.1.14
 (510), (511) **16** afisze, plakaty, albumy, atlasy, broszury, czasopisma, formularze, kalendarze, książki, obwoluty, podręczniki, prospekty, publikacje, zeszyty, **35** audyt, edytorskie usługi w dziale reklamy, materiały reklamowe, obróbka tekstów, reklamy korespondencyjne, rozpowszechnianie materiałów reklamowych, **41** informacja o edukacji, nauczanie edukacyjne, informacje o edukacji, organizowanie i obsługa konferencji, organizowanie i obsługa kongresów, publikowanie książek, organizowanie i prowadzenie seminariów, organizowanie i prowadzenie sympozjów.

(111) **248340** (220) 2011 04 04 (210) 383555
 (151) 2012 07 24 (441) 2011 07 18
 (732) EKO-VIT SPÓŁKA Z OGRANICZONĄ ODPOWIEDZIALNOŚCIĄ,
 Łódź, PL.
 (540) BUNGA BUNGA
 (510), (511) **32** napoje bezalkoholowe, napoje energetyzujące,
33 napoje alkoholowe.

(111) **248341** (220) 2011 04 04 (210) 383559
 (151) 2012 08 01 (441) 2011 07 18
 (732) FARMINA SPÓŁKA Z OGRANICZONĄ ODPOWIEDZIALNOŚCIĄ,
 Kraków, PL.
 (540) Retimax odżywia nawilża chroni
 (510), (511) **03** produkty kosmetyczne, środki toaletowe, środki myjące, środki do pielęgnacji włosów, środki do czyszczenia zębów, dezodoranty, produkty perfumeryjne, **05** środki farmaceutyczne, preparaty farmaceutyczne, produkty farmaceutyczne weterynaryjne i sanitarne, środki sanitarne stosowane w leczeniu i higienie osobistej, leki, dietetyczne środki medyczne i lecznicze, odżywki medyczne, środki wspomagające leczenie, dietetyczne środki spożywcze do celów medycznych, suplementy

żywności do celów medycznych, dietetyczna żywność przystosowana do celów medycznych, dietetyczne napoje przystosowane do celów medycznych, dietetyczne substancje przystosowane do celów medycznych, dodatki mineralne do żywności przystosowane do celów medycznych, preparaty witaminowe przystosowane do celów medycznych, preparaty mineralne przystosowane do celów medycznych, preparaty wzmacniające przystosowane do celów medycznych, cukierki do celów leczniczych, preparaty z mikroelementami przystosowane do celów medycznych dla ludzi, guma do żucia do celów leczniczych, pastylki do celów farmaceutycznych, biologiczne preparaty do celów medycznych, tabletki, granulki, proszki do sporządzania napojów wzbogaconych w witaminy i składniki mineralne przystosowane do celów medycznych.

(111) **248342** (220) 2011 04 04 (210) 383561
 (151) 2012 08 01 (441) 2011 07 18
 (732) FARMINA SPÓŁKA Z OGRANICZONĄ ODPOWIEDZIALNOŚCIĄ,
 Kraków, PL.

(540) Mediderm poprawia komfort życia
 (510), (511) **03** produkty kosmetyczne, środki toaletowe, środki myjące, środki do pielęgnacji włosów, środki do czyszczenia zębów, dezodoranty, produkty perfumeryjne, **05** środki farmaceutyczne, preparaty farmaceutyczne, produkty farmaceutyczne weterynaryjne i sanitarne, środki sanitarne stosowane w leczeniu i higienie osobistej, leki, dietetyczne środki medyczne i lecznicze, odżywki medyczne, środki wspomagające leczenie, dietetyczne środki spożywcze do celów medycznych, suplementy żywności do celów medycznych, dietetyczna żywność przystosowana do celów medycznych, dietetyczne napoje przystosowane do celów medycznych, dietetyczne substancje przystosowane do celów medycznych, dodatki mineralne do żywności przystosowane do celów medycznych, preparaty witaminowe przystosowane do celów medycznych, preparaty mineralne przystosowane do celów medycznych, preparaty wzmacniające przystosowane do celów medycznych, cukierki do celów leczniczych, preparaty z mikroelementami przystosowane do celów medycznych dla ludzi, guma do żucia do celów leczniczych, pastylki do celów farmaceutycznych, biologiczne preparaty do celów medycznych, tabletki, granulki, proszki do sporządzania napojów wzbogaconych w witaminy i składniki mineralne przystosowane do celów medycznych.

(111) **248343** (220) 2011 02 09 (210) 381141
 (151) 2012 07 20 (441) 2011 05 23
 (732) CZAJKOWSKI ARTUR MARKARTUR, Lublin, PL.

(540) boiling
 (510), (511) **28** deskorolki, ekspandery, kręgle, łyżwy, narty, przyrządy gimnastyczne, przyrządy stosowane w kulturystyce, rolki, sprzęt wędkarski, worki treningowe, wrotki.

(111) **248344** (220) 2011 02 18 (210) 381538
 (151) 2012 08 03 (441) 2011 05 23
 (732) INSTALEXPORT SPÓŁKA AKCYJNA, Warszawa, PL.
 (540)



Kolor znaku: szary, niebieski

(531) 26.13.25, 27.5.1, 29.1.12
 (510), (511) **06** wyroby metalowe ujęte w tej klasie; konstrukcje metalowe, **19** beton; betonowe wyroby budowlane, **35** usługi w zakresie pośrednictwa pracy; usługi w zakresie prac biurowych oraz księgowości, **36** usługi w zakresie obrotu nieruchomościami; usługi w zakresie wynajmu mieszkań, usługi w zakresie zarządzania nieruchomościami, **37** usługi w zakresie budownictwa mieszkaniowego, budownictwa specjalistycznego, szpitali, basenów, obiektów sportowych, hoteli, mostów; usługi w zakresie nadzoru budowlanego; usługi budowlane naprawcze; usługi związane z naprawą i konserwacją obiektów; usługi w zakresie naprawy i konserwacji wyrobów metalowych; usługi w zakresie utrzymywania porządku w obiektach, **40** usługi w zakresie mechanicznej obróbki elementów metalowych, **42** usługi architektoniczne, **44** usługi w zakresie zagospodarowywania terenów zielonych.

(111) **248345** (220) 2011 02 21 (210) 381591
 (151) 2012 07 30 (441) 2011 06 06

(732) KOPALNIA SOLI WIELICZKA SPÓŁKA AKCYJNA, Wieliczka, PL.
 (540) kinga
 (510), (511) **03** kosmetyki, kosmetyki upiększające, preparaty kosmetyczne do skóry, sole kąpielowe do celów innych niż lecznicze, produkty toaletowe, sole wybielające, zestawy kosmetyków, **09** nośniki danych magnetyczne i optyczne, dyski optyczne, dane na nośnikach optycznych, dyski z nagraniami, publikacje elektroniczne, hologramy, karty chipowe i magnetyczne, karty kodowane i do identyfikacji osób, etykietyki elektroniczne, filmy animowane, oprogramowanie komputerowe, **16** stemple adresowe, albumy, bielizna stołowa papierowa, bilety, blankiety, bloki listowe, broszury, afisze, chorągiewki papierowe lub z folii, czasopisma, okładki papierowe na dokumenty, segregatory na dokumenty, druki, materiały drukowane, taśmy elastyczne do użytku biurowego, emblematy i pieczęcie papierowe, etykiety nie z materiału tekstylnego, folia z tworzywa sztucznego do pakowania, fotografie, gazety, reprodukcje graficzne, przybory piśmienne, artykuły biurowe, skrokwidze, kalendarze, kalkomanie, oprawy na luźne kartki, karty muzyczne z życzeniami, karty pocztowe, karty kredytowe nieelektryczne, katalogi, zaciski do papieru, komiksy, koperty, książki, zakładki do książek, papier do pisania listów, mapy, naklejki, notatniki, numeratory, obrazy, obrusy papierowe, obwoluty, torby do pakowania z papieru lub z tworzyw sztucznych, papeterie, przyciski do papieru, pieczęcie, materiały do pieczętowania do użytku piśmiennego, plakaty, plany, znaczki pocztowe, podręczniki, podstawki pod kufle do piwa, prospekty, materiały przyklepne do celów papierniczych lub użytku domowego, publikacje, pudełka kartonowe lub papierowe, ręczniki papierowe, repertuary godzinowe, rysunki, serwetki papierowe, stalówki, sztychy, szylidy z papieru lub kartonu lub folii z tworzyw sztucznych, torby na śmieci, wyroby z kartonu, wzory do haftowania, zawiadomienia, zeszyty, żetony kontrolne, kartki okolicznościowe i z życzeniami, przybory do pisania, **30** pieczywo, ciasta, słodczyce, czekolada, herbata, kakao, kawa, napoje na bazie czekolady, herbaty, kakao, kawy, kanapki, sól kuchenna, lody spożywcze, wyroby cukiernicze, mąka, preparaty do miękkowania mięsa, paszteciki, pizza, przyprawy, sałatki, sosy do mięsa, żywność na bazie mąki, **35** promocja sprzedaży usług turystycznych dla osób trzecich, prezentowanie i zgrupowanie towarów pozwalające nabywcy wygodnie je wybierać i kupować w punktach sprzedaży detalicznej i hurtowej z artykułami papierniczymi, pamiątkowymi i usługami turystycznymi, informowanie w internecie o powyższych i zawieranie umów na odległość, **38** przesyłanie informacji tekstowej i obrazowej za pomocą komputera, łączność poprzez terminale komputerowe i sieci światłowodowe, przydzielanie użytkownikowi dostępu i wypożyczanie czasu dostępu do światowej sieci komputerowej, przydzielanie dostępu do baz danych, transmisja programów telewizyjnych, udostępnianie internetowego forum dyskusyjnego, usługi telefoniczne, poczta elektroniczna, udostępnianie wiadomości informacyjnych, telewizja kablowa, obsługa telekonferencji, **41** kultura fizyczna, fotoreportaże, informacja o imprezach rozrywkowych i o rekreacji, usługi klubów rozrywkowych i klubów poprawiania kondycji fizycznej, organizowanie i obsługa konferencji, kongresów, sympozjów, spektakli, konkursów edukacyjnych i rozrywkowych, publikowanie książek, wystawy muzealne, nagrywanie i produkcja filmów, nocne kluby, usługi obrazów cyfrowych, organizowanie balów, usługi orkiestr, parki rozrywki, przedstawienia teatralne, publikacje elektroniczne periodyków on-line, publikowanie tekstów innych niż reklamowe, sale koncertowe, realizacja spektakli, telewizyjne programy rozrywkowe, usługi tłumaczeń, usługi związane z organizacją wycieczek, usługi fotografowania, **42** administrowanie, tworzenie i utrzymywanie stron internetowych dla osób trzecich, **43** usługi barowe, hotelowe, noclegowe, kafeterie, kawiarnie, restauracje, rezerwacje noclegów, **44** usługi uzdrowiskowe, sanatoryjne, lecznicze, medyczne, fizjoterapia, usługi prywatnych klinik, szpitali, salonów piękności, masażu.

(111) **248346** (220) 2011 02 24 (210) 381833
 (151) 2012 05 24 (441) 2011 06 06
 (732) JACIUBEK ANDRZEJ USŁUGOWY ZAKŁAD ŚLUSARSKI,
 Prymosowa Wola, PL.
 (540)



Kolor znaku: czarny, ciemnoczerwony
 (531) 25.1.9, 27.5.1, 29.1.12
 (510), (511) **06** kute stylowe bramy, kraty, ogrodzenia, balustrady.

(111) **248347** (220) 2011 02 25 (210) 381900
 (151) 2012 07 26 (441) 2011 06 06
 (732) LHI SPÓŁKA Z OGRANICZONĄ ODPOWIEDZIALNOŚCIĄ,
 Warszawa, PL.
 (540) Jakość Twojego Sukcesu
 (510), (511) **35** analizy kosztów, analizy rynkowe, badania rynku, badania w dziedzinie działalności gospodarczej, doradztwo specjalistyczne w sprawach działalności gospodarczej, doradztwo w zakresie prowadzenia działalności gospodarczej, doradztwo w zarządzaniu działalnością gospodarczą, doradztwo w zakresie organizacji i prowadzenia działalności gospodarczej, informacja o działalności gospodarczej, specjalistyczne doradztwo w zakresie działalności gospodarczej, systematyzacja danych w komputerowych bazach danych, księgowość, organizowanie wystaw w celach handlowych lub reklamowych, pomoc przy zarządzaniu przedsiębiorstwami przemysłowymi lub handlowymi, pomoc w prowadzeniu działalności gospodarczej, sortowanie danych w bazach komputerowych, sporządzanie sprawozdań rachunkowych, wyceny handlowe, pomoc w zarządzaniu działalnością gospodarczą, usługi doradcze w zakresie zarządzania działalnością gospodarczą, **36** administrowanie nieruchomościami, agencje mieszkaniowe [nieruchomości], agencje pośrednictwa w handlu nieruchomościami, analizy finansowe, doradztwo w sprawach finansowych, dzierżawa majątku nieruchomościowego, dzierżawa nieruchomości, informacje finansowe, usługi finansowe, inwestycje kapitałowe, oszacowanie jako wycena majątku nieruchomego, sporządzanie umów najmu, operacje finansowe, operacje walutowe, pośrednictwo w sprawach majątku nieruchomego, pożyczki jako finansowanie, sponsorowanie finansowe, transakcje finansowe, ubezpieczenia, operacje walutowe, wynajmowanie mieszkań, wynajmowanie pomieszczeń biurowych [nieruchomości], zarządzanie majątkiem, zarządzanie majątkiem nieruchomościowym, **37** budowa pawilonów i sklepów targowych, budowa i naprawy magazynów, budownictwo, nadzór budowlany, obsługa basenów kąpielowych, rozbiorka budynków, **38** przesyłanie informacji, przesyłanie informacji tekstowej i obrazowej za pomocą komputera, **39** wynajmowanie magazynów, wypożyczanie wagonów, **41** organizowanie i prowadzenie konferencji, organizowanie i prowadzenie kongresów, organizowanie i prowadzenie seminariów, organizowanie i prowadzenie sympozjów, organizowanie i prowadzenie zjazdów, organizowanie spektakli jako usługi impresariów, publikowanie tekstów innych niż teksty reklamowe, **42** badania geologiczne, badania chemiczne, badania techniczne, badania w zakresie ochrony środowiska naturalnego, projektowanie budynków, doradztwo budowlane, programowanie komputerowe, konwersja danych lub dokumentów na formę elektroniczną, aktualizacja oprogramowania komputerowego, instalacje oprogramowania komputerowego, konserwacja oprogramowania komputerowego, powielanie oprogramowania komputerowego, wypożyczanie oprogramowania komputerowego, projektowanie systemów komputerowych, projektowanie oprogramowania komputerowego, wypożyczanie serwerów jako hosting, tworzenie i utrzymywanie stron internetowych dla osób trzecich.

(111) **248348** (220) 2011 02 28 (210) 381924
 (151) 2012 07 26 (441) 2011 06 06
 (732) NOGOWICZ PAWEŁ PRZEDSIĘBIORSTWO HANDLOWO-
 USŁUGOWE EVERCOM, Warszawa, PL.
 (540)



Kolor znaku: niebieski
 (531) 27.5.1, 29.1.4
 (510), (511) **09** czytniki jako sprzęt przetwarzania danych, drukarki komputerowe, interfejsy komputerowe (informatyka), klawiatury komputerowe, komputerowe urządzenia peryferyjne, komputery, drukarki do komputerów, komputery przenośne (podręczne), mikroprocesory, monitory (hardware komputerowy), monitory (programy komputerowe), myszy (informatyka), napędy dysków do komputera, pamięci komputerowe,

programy komputerowe (software ładowalny), programy komputerowe nagrane, programy sterujące komputerowe, nagrane, urządzenia do przetwarzania informacji, **35** pozyskiwanie danych do komputerowych baz danych, komputerowe bazy danych (systematyzacja danych), komputerowe zarządzanie plikami, pośrednictwo w zakresie nabywania usług telekomunikacyjnych, sortowanie danych w bazach komputerowych, usługi pośrednictwa w zakresie nabywania usług telekomunikacyjnych, wyszukiwanie informacji w plikach komputerowych dla osób trzecich, wyszukiwanie w komputerowych bazach danych, zarządzanie zbiorami informatycznymi, **37** instalowanie, konserwacja i naprawy komputerów, **38** łączność przez terminale komputerowe, obsługa telekonferencji, poczta elektroniczna, połączenie ze światową siecią komputerową za pośrednictwem telekomunikacji, przesyłanie informacji tekstowej i obrazowej za pomocą komputera, wypożyczanie czasu dostępu do światowej sieci komputerowej, **39** magazynowanie elektronicznych nośników danych lub dokumentów, **41** komputerowe przygotowanie materiałów do publikacji, organizowanie i prowadzenie konferencji, organizowanie i prowadzenie seminariów, udostępnianie publikacji elektronicznych online, nie do pobierania z sieci komputerowych, **42** doradztwo w zakresie oprogramowania komputerowego, instalacje oprogramowania komputerowego, doradztwo w zakresie sprzętu komputerowego, odzyskiwanie danych komputerowych, programowanie komputerów, wypożyczanie komputerów, konserwacja oprogramowania komputerowego, konwersja danych lub dokumentów na formę elektroniczną, odzyskiwanie danych komputerowych, aktualizacja oprogramowania komputerowego, doradztwo w zakresie oprogramowania komputerowego, instalacje oprogramowania komputerowego, wypożyczanie oprogramowania komputerowego, powielanie oprogramowania komputerowego, projektowanie oprogramowania komputerowego, projektowanie systemów komputerowych, tworzenie i utrzymywanie stron internetowych dla osób trzecich, usługi komputerowe-ochrona antywirusowa jako usługi w zakresie ochrony antywirusowej, wynajmowanie jako udostępnianie zasobów serwerów (sieci komputerowe), wypożyczanie serwerów (hosting), udostępnianie wyszukiwarek internetowych [opracowywanie].

(111) **248349** (220) 2011 03 01 (210) 382048
 (151) 2012 07 27 (441) 2011 06 06
 (732) NOVARTIS AG, Basel, CH.
 (540) RISADICAN
 (510), (511) **05** preparaty farmaceutyczne.

(111) **248350** (220) 2011 03 01 (210) 382051
 (151) 2012 07 25 (441) 2011 06 06
 (732) AFLOFARM FABRYKA LEKÓW SPÓŁKA Z OGRANICZONĄ ODPOWIEDZIALNOŚCIĄ, Ksawerów, PL.
 (540) LIPOMALIN
 (510), (511) **05** suplementy diety do celów zdrowotnych, zioła lecznicze, ekstrakty roślinne o przeznaczeniu leczniczym, substancje dietetyczne do celów leczniczych, napary i napoje do celów leczniczych, herbaty z ziół, herbata do celów zdrowotnych, **30** herbata, **44** usługi medyczne, usługi pielęgnacji urody istot ludzkich.

(111) **248351** (220) 2011 03 04 (210) 382167
 (151) 2012 07 18 (441) 2011 06 06
 (732) JAKIMOWICZ KATARZYNA, Warszawa, PL.
 (540) InMusic School
 (510), (511) **35** usługi impresariów w działalności artystycznej, **41** usługi edukacyjne, usługi w zakresie nauczania, usługi w zakresie kształcenia praktycznego, usługi rozrywkowe.

(111) **248352** (220) 2011 03 07 (210) 382254
 (151) 2012 07 20 (441) 2011 06 20
 (732) MYLAN SPÓŁKA Z OGRANICZONĄ ODPOWIEDZIALNOŚCIĄ, Warszawa, PL.
 (540)

TioliP

Kolor znaku: czarny, niebieski, biały
 (531) 27.5.1, 29.1.13

(510), (511) **05** produkty farmaceutyczne; produkty lecznicze i profylaktyczne na bazie produktów naturalnych; substancje dietetyczne do celów leczniczych; suplementy diety, suplementy mineralne do żywności; dietetyczna żywność oraz substancje przystosowane do celów medycznych.

(111) **248353** (220) 2011 03 07 (210) 382256
 (151) 2012 07 20 (441) 2011 06 20
 (732) CENTRUM DYSTRYBUCJI IMPERIUM SPÓŁKA
 Z OGRANICZONĄ ODPOWIEDZIALNOŚCIĄ, Bestwinka, PL.
 (540)



Kolor znaku: złoty, ciemnoczerwony, czerwony, brązowy, biały
 (531) 25.1.15, 26.4.6, 26.4.9, 27.5.1, 29.1.15
 (510), (511) **29** przetwory mięsne, przetwory drobiowe, wędliny, wędzonki, wyroby garmażeryjne na bazie mięsa, **35** usługi organizacji sieci sprzedaży wraz z przekazaniem doświadczeń i znaków towarowych (franchising), sprzedaż hurtowa i detaliczna mięsa i drobiu oraz przetworów, **39** magazynowanie, składowanie i dystrybucja żywności, mięsa, drobiu oraz przetworów.

(111) **248354** (220) 2011 03 07 (210) 382267
 (151) 2012 08 01 (441) 2011 06 20
 (732) OKRĘGOWA SPÓŁDZIELNIA MLECZARSKA W GIŻYCKU,
 Giżycko, PL.
 (540)

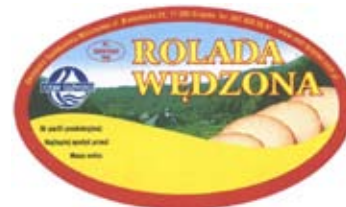

Kolor znaku: biały, brązowy, ciemnozielony, czerwony, jasnobrązowy, jasnoniebieski, niebieski, zielony, żółty
 (531) 1.15.15, 6.7.25, 8.3.12, 25.1.15, 26.1.1, 26.1.2, 27.5.1, 29.1.15
 (510), (511) **29** produkty mleczne wędzone: sery świeże niedojrzewające, sery dojrzewające, produkty seropodobne, sery żółte twarde i miękkie, sery pleśniowe, sery solankowe, sery smażone, serki kremowe, serki homogenizowane, serki topione, sery twarogowe, twarogi.

(111) **248355** (220) 2011 03 07 (210) 382268
 (151) 2012 08 01 (441) 2011 06 20
 (732) OKRĘGOWA SPÓŁDZIELNIA MLECZARSKA W GIŻYCKU,
 Giżycko, PL.
 (540)

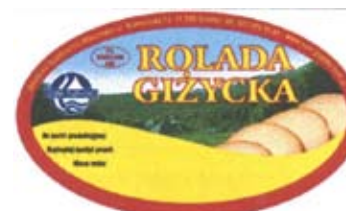

Kolor znaku: biały, brązowy, ciemnozielony, czerwony, jasnobrązowy, jasnoniebieski, niebieski, zielony, żółty
 (531) 1.15.15, 6.7.25, 8.3.12, 25.1.15, 26.1.1, 26.1.2, 27.5.1, 29.1.15

(510), (511) **29** produkty mleczne; sery świeże niedojrzewające, sery dojrzewające, produkty seropodobne, sery żółte twarde i miękkie, sery pleśniowe, sery solankowe, sery smażone, sery wędzone, serki kremowe, serki homogenizowane, serki topione, sery twarogowe, twarogi; masło, masło śmietankowe, margaryna.

(111) **248356** (220) 2011 03 09 (210) 382401
 (151) 2012 07 31 (441) 2011 06 20
 (732) PPG DECO POLSKA SPÓŁKA Z OGRANICZONĄ
 ODPOWIEDZIALNOŚCIĄ, Wrocław, PL.
 (540)



Kolor znaku: granatowy, biały

(531) 1.1.4, 26.4.4, 27.5.1, 29.1.12

(510), (511) **16** folie z tworzyw sztucznych do pakowania, wałki do malowania ścian, matryce, pędzle, pędzle dla malarzy, taśmy przyklepne, taśmy samoprzylepne do celów domowych lub biurowych, szczotki jako pędzle malarskie, wałki do malowania ścian, **25** fartuchy ochronne jako odzież, rękawice jako odzież.

(111) **248357** (220) 2011 03 09 (210) 382402
 (151) 2012 07 31 (441) 2011 06 20
 (732) JZO SPÓŁKA Z OGRANICZONĄ ODPOWIEDZIALNOŚCIĄ,
 Jelenia Góra, PL.
 (540) PRAKTIS
 (510), (511) **09** soczewki jako szkła optyczne.

(111) **248358** (220) 2011 03 09 (210) 382403
 (151) 2012 07 31 (441) 2011 06 20
 (732) DERULSKI MAREK, Warszawa, PL.
 (540) DERUL
 (510), (511) **25** obuwie, odzież, rękawiczki, nakrycia głowy.

(111) **248359** (220) 2011 03 09 (210) 382409
 (151) 2012 07 30 (441) 2011 06 20
 (732) CENTRUM HANDLOWE SZEMBEKA SPÓŁKA
 Z OGRANICZONĄ ODPOWIEDZIALNOŚCIĄ, Warszawa, PL.
 (540) abawik
 (510), (511) **28** zabawki, huśtawki, karuzele, zjeżdżalnie, piaskownice z tworzywa sztucznego, bujaki, wieże, domki, duże zabawki przestrzenne w tym poręczce, drabinki, drążki, stoły do gier, przyrządy do ćwiczeń fizycznych, kosze do gry w piłkę, ścianki zręcznościowe, liny i sznury do wspinaczki, **41** organizowanie zabaw, oraz imprez okolicznościowych dla dzieci, **42** projektowanie komputerowe systemów usytuowania zabawek w przestrzeni takich jak huśtawki, karuzele, zjeżdżalnie.

(111) **248360** (220) 2011 03 10 (210) 382485
 (151) 2012 06 29 (441) 2011 06 20
 (732) COTTON MANIA SPÓŁKA Z OGRANICZONĄ
 ODPOWIEDZIALNOŚCIĄ, Warszawa, PL.
 (540)



Kolor znaku: pomarańczowy, czarny

(531) 27.5.1, 29.1.12

(510), (511) **25** odzież, t-shirty, polo, polary, bluzy, czapeczki, koszule.

(111) **248361** (220) 2011 03 10 (210) 382494
 (151) 2012 07 20 (441) 2011 06 20
 (732) BUSZKIEWICZ TOMASZ, GRYGIER JOANNA BUSH TRADE
 SPÓŁKA CYWILNA, Kościan, PL.

(540)



Kolor znaku: ciemnobrązowy, brązowy, biały

(531) 1.15.11, 11.3.4, 11.3.5, 26.4.2, 26.4.24, 27.5.1, 29.1.13

(510), (511) **30** wyroby ciastkarskie i cukiernicze: babki, babeczki, bezy, biszkopty, bułeczki słodkie, ciasta, ciastka, kruche ciasteczka, ciasto na ciastka, gofry, herbatniki, keksy, krajanki, kremówki, makowce, paczki, piernik, pierniczki, paluszki wafłowe, rogaliki, rożki, rurki, serniki, torciki, torty; wafle suche i przekładane, wafłowe paluszki i rurki nadziewane, wafłowe torty i torciki; wyroby cukiernicze na bazie migdałów i orzechów arachidowych; słodycze: cukierki, czekolada, galaretki owocowe, makaroniki, marcepan, pastylki i pomadki jako cukierki, słodycze do ssania; lody spożywcze, desery lodowe, sorbety lodowe, rolady i torty lodowe, sosy i polewy do deserów; kakao, wyroby z kakao, kawa, kawa mrożona, kawowe aromaty, **35** usługi prowadzenia sprzedaży w sklepach, hurtowniach, cukierniach oraz za pośrednictwem strony internetowej towarów takich jak: wyroby ciastkarskie, wyroby cukiernicze, słodycze, lody, desery lodowe, rolady i torty lodowe, napoje alkoholowe i bezalkoholowe, wyroby tytoniowe; usługi marketingowe; usługi reklamowe, dystrybucja materiałów reklamowych, próbek i wzorów wyrobów; usługi w zakresie organizacji pokazów, wystaw i targów w celach handlowych i promocyjnych; doradztwo i pomoc w zakresie organizowania i prowadzenia działalności gospodarczej; usługi badania rynku, **43** usługi gastronomiczne związane z podawaniem potraw i napojów w barach, cukierniach, karczmach, kafeteriach, kawiarniach, lodziarniach i restauracjach; przygotowanie dań na zamówienie oraz ich dostawa-katering; obsługa imprez promocyjnych, okolicznościowych, plenerowych, przyjęć, bankietów, zabaw, balów na zlecenie osób trzecich polegające na zaopatrzeniu w żywność i napoje; usługi hotelarskie związane z rezerwacją, czasowym zakwaterowaniem oraz wyżywieniem w hotelach, motelach, pensjonatach, domach wczasowych i turystycznych.

(111) **248362** (220) 2011 03 10 (210) 382497
 (151) 2012 07 19 (441) 2011 06 20
 (732) BUSZKIEWICZ TOMASZ, GRYGIER JOANNA BUSH TRADE
 SPÓŁKA CYWILNA, Kościan, PL.
 (540)



Kolor znaku: czerwony, jasnoczerwony, niebieski, szary

(531) 26.2.1, 26.11.2, 26.11.12, 27.5.1, 29.1.14

(510), (511) **30** lody spożywcze, czekolada, wiórki czekoladowe, herbata, kakao, kawa, aromaty kawowe; środki do polepszania walorów smakowych artykułów spożywczych nie ujęte w innych klasach: aromaty i esencje do żywności, aromaty i pasty do deserów, naturalne aromaty i pasty owocowe, aromaty do ciast inne niż oleje esencyjne, żele i środki zagęszczające, stabilizatory żywności nie ujęte w innych klasach, kremy i nadzienia kremowe, kuwertury wielosmakowe, mieszanki ciast, mieszanki piekarnicze, dodatki do pieczenia, proszki do pieczenia; sosy i polewy; przyprawy, przyprawy suszone, przyprawy i ich ekstrakty, koncentraty mieszanek przyprawowych, ziola konserwowane jako przyprawy, sosy jako przyprawy, **35** usługi agencji importowo-eksportowej, usługi pośrednictwa handlowego na rzecz firm krajowych i zagranicznych; usługi prowadzenia sprzedaży w sklepach i/lub hurtowniach oraz za pośrednictwem strony internetowej towarów takich jak: środki do polepszania walorów smako-

wych artykułów spożywczych; artykuły spożywcze, mięso, wyroby mięsne, wędliny, ryby, owoce morza, mleko i produkty mleczne, jaja, oleje i tłuszcze jadalne, sosy jako przyprawy, przyprawy, zioła, wyroby piekarnicze, cukiernicze i słodczyce, napoje bezalkoholowe i alkoholowe, artykuły tytoniowe, artykuły spożywcze dla diabetyków, żywność dietetyczna do celów leczniczych, żywność dla niemowląt; usługi marketingowe; usługi reklamowe i promocyjne, dystrybucja materiałów reklamowych, próbek i wzorów wyrobów; organizacja pokazów, targów i wystaw w celach handlowych lub reklamowych; doradztwo i pomoc w zakresie organizowania i prowadzenia działalności gospodarczej; usługi badania rynku, **39** usługi transportowe i spedycyjne; towarowy transport drogowy pojazdami uniwersalnymi i specjalistycznymi, specjalistyczny transport chłodniczy; składowanie, magazynowanie, magazynowanie chłodnicze, przechowywanie, pakowanie, sortowanie, konfekcjonowanie i dostarczanie towarów; usługi informacyjne i pośrednictwo w zakresie transportu i spedycji.

(111) **248363** (220) 2011 03 14 (210) 382574
 (151) 2012 07 04 (441) 2011 06 20
 (732) CEMEX POLSKA SPÓŁKA Z OGRANICZONĄ
 ODPOWIEDZIALNOŚCIĄ, Warszawa, PL.
 (540)



Kolor znaku: czerwony

(531) 26.4.2, 26.4.4, 27.5.1, 29.1.1
 (510), (511) **19** materiały budowlane niemetalowe: cement, cementowe elementy budowlane; płyty cementowe; cementowe powłoki ognioodporne; beton; niemetalowe elementy konstrukcyjne dla budownictwa; belki niemetalowe; niemetalowe rury oraz niemetalowe kształtki rozgałęziowe; materiały do budowy i pokryć nawierzchni dróg; materiały wiążące do naprawy dróg; niemetalowe płyty drogowe, dźwigary niemetalowe, elementy wykończeniowe budowlane niemetalowe; kominy oraz słupy niemetalowe; kształtowniki niemetalowe, **37** usługi budowlane; budownictwo podwodne i nawodne w tym mieszkaniowe i przemysłowe; świadczenie usług w zakresie informacji budowlanej w tym o naprawach; murowanie; układanie nawierzchni drogowych; budowa i naprawy magazynów, pawilonów, sklepów i innych pomieszczeń targowych, usługowych i biurowych; zabezpieczanie budynków i budowli przed wilgocią, **39** usługi transportowe; składowanie oraz przewożenie cementu i betonów towarowych.

(111) **248364** (220) 2011 03 14 (210) 382572
 (151) 2012 07 04 (441) 2011 06 20
 (732) CEMEX POLSKA SPÓŁKA Z OGRANICZONĄ
 ODPOWIEDZIALNOŚCIĄ, Warszawa, PL.
 (540)



Kolor znaku: niebieski

(531) 26.4.2, 26.4.4, 27.5.1, 29.1.4
 (510), (511) **19** materiały budowlane niemetalowe: cement, cementowe elementy budowlane; płyty cementowe; cementowe powłoki ognioodporne; beton; niemetalowe elementy konstrukcyjne dla budownictwa; belki niemetalowe; niemetalowe rury oraz niemetalowe kształtki rozgałęziowe; materiały do budowy i pokryć nawierzchni dróg; materiały wiążące do naprawy dróg; niemetalowe płyty drogowe, dźwigary niemetalowe, elementy wykończeniowe budowlane niemetalowe; kominy oraz słupy niemetalowe; kształtowniki niemetalowe, **37** usługi budowlane; budownictwo podwodne i nawodne w tym mieszkaniowe i przemysłowe; świadczenie usług w zakresie informacji budowlanej w tym o naprawach; murowanie; układanie nawierzchni drogowych; budowa i naprawy magazynów, pawilonów, sklepów i innych pomieszczeń targowych, usługowych

i biurowych; zabezpieczanie budynków i budowli przed wilgocią, **39** usługi transportowe; składowanie oraz przewożenie cementu i betonów towarowych.

(111) **248365** (220) 2011 03 14 (210) 382573
 (151) 2012 07 04 (441) 2011 06 20
 (732) CEMEX POLSKA SPÓŁKA Z OGRANICZONĄ
 ODPOWIEDZIALNOŚCIĄ, Warszawa, PL.
 (540)



Kolor znaku: zielony

(531) 26.4.2, 26.4.4, 27.5.1, 29.1.3
 (510), (511) **19** materiały budowlane niemetalowe: cement, cementowe elementy budowlane; płyty cementowe; cementowe powłoki ognioodporne; beton; niemetalowe elementy konstrukcyjne dla budownictwa; belki niemetalowe; niemetalowe rury oraz niemetalowe kształtki rozgałęziowe; materiały do budowy i pokryć nawierzchni dróg; materiały wiążące do naprawy dróg; niemetalowe płyty drogowe, dźwigary niemetalowe, elementy wykończeniowe budowlane niemetalowe; kominy oraz słupy niemetalowe; kształtowniki niemetalowe, **37** usługi budowlane; budownictwo podwodne i nawodne w tym mieszkaniowe i przemysłowe; świadczenie usług w zakresie informacji budowlanej w tym o naprawach; murowanie; układanie nawierzchni drogowych; budowa i naprawy magazynów, pawilonów, sklepów i innych pomieszczeń targowych, usługowych i biurowych; zabezpieczanie budynków i budowli przed wilgocią, **39** usługi transportowe; składowanie oraz przewożenie cementu i betonów towarowych.

(111) **248366** (220) 2011 03 14 (210) 382633
 (151) 2012 07 23 (441) 2011 06 20
 (732) OKRĘGOWA SPÓŁDZIELNIA MLECZARSKA, Giżycko, PL.
 (540)



Kolor znaku: biały, ciemnobrązowy, ciemnozielony, czarny, czerwony, jasnozielony, niebieski, zielony, pomarańczowy

(531) 5.9.17, 8.3.8, 26.1.1, 26.4.2, 27.5.1, 29.1.15
 (510), (511) **29** produkty mleczne; serki białe, sery twarogowe, twarogi, twarogi smakowe, kremy twarogowe, twarożki, twarożki na bazie owoców.

(111) **248367** (220) 2011 03 17 (210) 382809
 (151) 2012 06 11 (441) 2011 06 20
 (732) TGC Cyprus Ltd, Nicosia, CY.
 (540)



Kolor znaku: biały, niebieski

(531) 7.3.2, 27.5.1, 29.1.12
 (510), (511) **35** administracja działalności gospodarczej; zarządzanie działalnością gospodarczą; rekrutacja personelu; usługi administracji kadrami; usługi administracji płac; prowadzenie akt osobowych

pracowników; usługi doradcze w zakresie stosunków pracy i umów o pracę oraz agencyjnych; rejestracje, wykreslanie z rejestru oraz zmiany danych w rejestrze w ZUS; usługi księgowo; sporządzanie sprawozdań finansowych; rachunkowość zarządcza; usługi audytorskie; nadzorowanie działalności rachunkowej; rachunkowość skomputeryzowana; sporządzanie deklaracji podatkowych; doradztwo w zakresie wymiaru podatku; usługi administracyjne dotyczące pozwoleń na pracę; sporządzanie raportów dotyczących wszystkich wyżej wymienionych usług; usługi informacyjne, doradcze i konsultacyjne dotyczące wszystkich wyżej wymienionych usług, w tym wyżej wymienione usługi świadczone w trybie on-line za pośrednictwem komputerowej bazy danych lub Internetu, **36** sporządzanie sprawozdań i analiz finansowych; usługi doradcze dotyczące podatków (nie rachunkowości); planowanie podatkowe (nie rachunkowe); doradztwo w zakresie podatku dochodowego (nie rachunkowe); doradztwo podatkowe (nie rachunkowe); doradztwo z zakresie deklaracji podatkowych (nie rachunkowe); udzielanie informacji finansowych; usługi w zakresie pobierania zaliczek na podatek dochodowy od osób fizycznych i składek ZUS; sprawozdania finansowe; usługi informacyjne, doradcze i konsultacyjne dotyczące wszystkich wyżej wymienionych usług, w tym wyżej wymienione usługi świadczone w trybie on-line za pośrednictwem komputerowej bazy danych lub Internetu, **45** udzielanie porad prawnych; doradztwo w zakresie prawa pracy; świadczenie porad prawnych dotyczących pozwoleń na pracę i kwestii imigracyjnych; świadczenie porad prawnych w kwestiach podatkowych.

(111) **248368** (220) 2011 03 18 (210) 382839
(151) 2012 07 20 (441) 2011 06 20
(732) GWÓŹDŹ ALEKSANDER OLEK MOTOCYKLE, Bielsko-Biała, PL.
(540)

OLEK MOTOCYKLE

Kolor znaku: czerwony, biały, czarny

(531) 27.5.1, 29.1.13
(510), (511) **35** sprzedaż hurtowa i detaliczna motocykli oraz części i akcesoriów do nich, sprzedaż hurtowa i detaliczna odzieży i obuwia, sprzedaż hurtowa i detaliczna paliw i produktów pochodnych, doradztwo w zakresie prowadzenia działalności gospodarczej i zarządzania, **37** konserwacja i naprawa motocykli.

(111) **248369** (220) 2011 03 18 (210) 382850
(151) 2012 07 20 (441) 2011 06 20
(732) AMEDS CENTRUM SPÓŁKA Z OGRANICZONĄ ODPOWIEDZIALNOŚCIĄ, Warszawa, PL.
(540)

 **AMEDS**
CENTRUM

Kolor znaku: czerwony, czarny, biały

(531) 2.1.20, 4.3.3, 24.1.5, 24.1.8, 24.1.9, 27.5.1, 29.1.13
(510), (511) **39** transport, organizowanie podróży, **44** usługi medyczne.

(111) **248370** (220) 2011 03 18 (210) 382851
(151) 2012 07 20 (441) 2011 06 20
(732) FARMINA SPÓŁKA Z OGRANICZONĄ ODPOWIEDZIALNOŚCIĄ, Kraków, PL.

(540) Farmina-stałe niskie ceny
(510), (511) **03** produkty kosmetyczne, środki toaletowe, środki myjące, środki do pielęgnacji włosów, środki do czyszczenia zębów, dezodoranty, produkty perfumeryjne, **05** środki farmaceutyczne, preparaty farmaceutyczne, produkty farmaceutyczne weterynaryjne i sanitarne, „środki sanitarne stosowane w lecznictwie i higienie osobistej, leki, dietetyczne środki medyczne i lecznicze, odżywki medyczne, środki wspomagające leczenie, dietetyczne środki spożywcze do celów medycznych, dietetyczne środki spożywcze, suplementy żywności, dietetyczna żywność przystosowana do celów medycznych, dietetyczne napoje przystosowane do celów medycznych, dietetyczne substancje przystosowane do celów medycznych,

dotatki mineralne do żywności, żywność dietetyczna do celów leczniczych, preparaty witaminowe, preparaty mineralne, preparaty wzmacniające, cukierki do celów leczniczych, preparaty z mikroelementami dla ludzi, guma do żucia do celów leczniczych, pastylki do celów farmaceutycznych, biologiczne preparaty do celów medycznych, tabletki, granulki, proszki do sporządzania napojów wzbogaconych w witaminy i składniki mineralne.

(111) **248371** (220) 2011 03 18 (210) 382854
(151) 2012 07 20 (441) 2011 06 20
(732) GMINNE CENTRUM KULTURY I PROMOCJI W KOBYLNICY, Kobylnica, PL.
(540) DISCO HIT FESTIWAL KOBYLNICIA
(510), (511) **41** organizacja imprez artystycznych.

(111) **248372** (220) 2011 03 18 (210) 382863
(151) 2012 07 20 (441) 2011 06 20
(732) WYDRZYŃSKI PIOTR, Piaseczno, PL.
(540)



Kolor znaku: czarny, brązowy, ciemnobrązowy, jasnobrązowy, beżowy

(531) 26.4.4, 26.4.9, 27.5.1, 29.1.13
(510), (511) **09** moduły ładowalne zawierające publikacje w formie cyfrowej oraz pliki z obrazami, dźwiękiem, wideo i z treściami audiowizualnymi; magnetyczne i optyczne nośniki danych z zarejestrowanymi publikacjami w formie cyfrowej oraz z zapisanymi obrazami, dźwiękiem, wideo i z treściami audiowizualnymi; programy komputerowe, **14** ozdobne breloczki do kluczy, **16** publikacje drukowane; materiały piśmienne, przybory do pisania i rysowania; materiały reklamowe z kartonu lub z papieru; kalendarze, fotografie, foldery, wizytówki, materiały szkoleniowe i instruktażowe z wyjątkiem urzędów, **18** parasole i parasolki; torby, teczki, portfele, portmonetki etui na klucze ze skóry, **20** wyroby (nie ujęte w innych klasach) z drewna, korka, trzciny, wikliny, rogu, kości, kości słoniowej, fiszbinu, muszli, bursztynu, macicy perłowej, sepiolitu, imitacji tych surowców lub z tworzyw sztucznych, **21** naczynia, figurki i wazony wykonane ze szkła, porcelany i z ceramiki, **25** odzież i nakrycia głowy, w tym daszki przeciwsłoneczne, **35** usługi w zakresie zarządzania; doradztwo specjalistyczne w sprawach działalności gospodarczej; doradztwo w zakresie organizowania i prowadzenia działalności gospodarczej; doradztwo w zarządzaniu działalnością gospodarczą; usługi outsourcingu w zakresie doradztwa handlowego; pomoc przy zarządzaniu przedsiębiorstwami przemysłowymi lub handlowymi; pomoc w prowadzeniu działalności gospodarczej; prognozy ekonomiczne, analizy ekonomiczne; konsultacje i doradztwo ekonomiczne; doradztwo w zakresie zarządzania personelem; dobór personelu za pomocą metod psychotechnicznych; badania i usługi marketingowe, badania rynku; badania opinii publicznej; badania w dziedzinie działalności gospodarczej; analizy rynku; usługi reklamowe i promocyjne; usługi w zakresie public relations; organizowanie imprez dla celów promocyjnych, reklamowych i handlowych; publikacja tekstów reklamowych, **36** sponsorowanie finansowe; zbieranie funduszy, **41** organizowanie i prowadzenie kursów i szkoleń z dziedzinie organizowania działalności gospodarczej i zarządzania przedsiębiorstwem, organizowanie i prowadzenie kursów i szkoleń w zakresie zagadnień ekonomicznych i prawa; organizowanie i prowadzenie kursów i szkoleń z dziedziny psychologii, z dziedziny zarządzania personelem i doboru personelu za pomocą metod psychotechnicznych; organizowanie i prowadzenie kursów i szkoleń dla doradców i konsultantów z dziedziny zarządzania, ekonomiki, reklamy, prawa i psychologii, z dziedziny zarządzania personelem i doboru personelu za pomocą metod psychotechnicznych; publikacja tekstów innych niż reklamowe także on-line; organizowanie wystaw i imprez dla celów edukacyjnych, szkoleniowych i kulturalnych; organizowanie i prowadzenie spotkań, konferencji, forum, giełd tematycznych, sympozjów i seminariów, konkursów, audycji, odczytów dla celów

edukacyjnych; doradztwo zawodowe; informacja o szkoleniach i o edukacji, **44** usługi, doradztwo, konsultacje, pomoc, wsparcie i porady psychologiczne i psychiatryczne; informacja na temat w/w usług, **45** usługi prawne i informacja prawna.

(111) **248373** (220) 2011 03 22 (210) 382964
(151) 2012 07 17 (441) 2011 07 04

(732) WROTEX SPÓŁKA Z OGRANICZONĄ ODPOWIEDZIALNOŚCIĄ, Jaworzno, PL.

(540) WROTEX

(510), (511) **24** tkaniny, dzianiny, tekstylia nie zawarte w innych klasach, tekstylia dekoracyjne, materiały tekstylne nietkane, ręczniki tekstylne, serwetki i serwety tekstylne, bielizna pościelowa, bielizna stołowa, bielizna stołowa niepapierowa, ręczniki, ręczniki bhp, ręczniki plażowe, chusteczki materiałowe, rękawice do gospodarstwa domowego, kołdry, obrusy, tkaniny dekoracyjne, pokrowce; **35** usługi w zakresie sprzedaży hurtowej i detalicznej towarów: tkanin, dzianin, tekstyliów, bielizny pościelowej, bielizny stołowej, bielizny stołowej niepapierowej, ręczników, ręczników bhp, ręczników plażowych, chusteczek materiałowych, rękawic do gospodarstwa domowego, kołder, obrusów, tkanin dekoracyjnych, pokrowców; prowadzenie sklepu w systemie on-line za pośrednictwem sieci Internet, usługi reklamowe, **40** usługi krawieckie, usługi w zakresie obróbki materiałowej, szycie na zamówienie, haftowanie.

(111) **248374** (220) 2004 09 02 (210) 284967
(151) 2012 07 27 (441) 2004 12 13

(732) DRUCHEMA družstvo pro chemickou výrobu a služby, Praga, CZ.

(540) DRUCHEMA ORIGINALTEMPO

(510), (511) **03** produkty do czyszczenia i polerowania powierzchni pojazdów, w szczególności nadwozia samochodów.

(111) **248375** (220) 2008 06 20 (210) 342444
(151) 2012 07 30 (441) 2008 09 29

(732) COMBAT 56 Arkadiusz Kups, Piaseczno, PL.

(540)



Kolor znaku: czerwony, czarny, biały

(531) 2.1.25, 26.11.1, 26.11.12, 27.5.1, 29.1.13

(510), (511) **39** organizowanie podróży za wyjątkiem rezerwacji miejsc w hotelach i pensjonatach; organizowanie wycieczek za wyjątkiem rezerwacji miejsc w hotelach i pensjonatach; organizowanie wycieczek morskich za wyjątkiem rezerwacji miejsc w hotelach i pensjonatach; rezerwacja miejsc na podróż za wyjątkiem rezerwacji miejsc w hotelach i pensjonatach; turystyka jako zwiedzanie; wynajmowanie koni.

(111) **248376** (220) 2008 07 04 (210) 343157
(151) 2012 07 18 (441) 2008 10 13

(732) Lorenz Snack-World Holding GmbH, Hannover, DE.

(540)



Kolor znaku: czerwony i jego odcienie, biały, czarny, pomarańczowy

(531) 26.1.2, 27.5.1, 29.1.14

(510), (511) **29** mięso, ryby, drób, dziczyzna; ekstrakty mięsne; konserwowane, suszone i gotowane owoce i warzywa; galaretki, dżemy, kompoty; jaja, mleko, produkty mleczne; oleje i tłuszcze jadalne,

30 kawa, herbata, kakao, cukier, ryż, tapioka, sago, kawa nienaturalna, mąka i produkty zbożowe, w tym w szczególności paluszki, prele i chrupki zbożowe, chleb, wyroby cukiernicze i słodczyce, lody; miód, melasa (syropy); drożdże, proszek do pieczenia; sól, musztarda; ocet, sosy (przyprawy); przyprawy; lód, **35** reklama; zarządzanie w działalności handlowej; administrowanie działalności handlowej; prace biurowe.

(111) **248377** (220) 2009 03 25 (210) 353831

(151) 2012 05 18 (441) 2009 07 06

(732) Ambra Spółka Akcyjna, Warszawa, PL.

(540) jou jou !

(510), (511) **32** piwo, wody mineralne i gazowane oraz inne napoje bezalkoholowe z wyjątkiem napojów energetycznych, soki i napoje owocowe i warzywne, syropy i inne preparaty do produkcji napojów, **33** napoje alkoholowe z wyjątkiem piwa.

(111) **248378** (220) 2009 06 01 (210) 356493

(151) 2012 07 23 (441) 2009 09 14

(732) SPÓŁDZIELNIA MLECZARSKA „MLEKPOL”, Grajewo, PL.

(540)



Kolor znaku: niebieski, zielony, żółty, biały, czarny, różowy, pomarańczowy, granatowy, brązowy

(531) 3.4.1, 3.4.2, 8.3.8, 25.1.15, 26.1.1, 27.5.1, 29.1.15

(510), (511) **29** sery, serki.

(111) **248379** (220) 2010 02 24 (210) 366765

(151) 2012 08 06 (441) 2010 06 07

(732) META INTERNATIONAL Spółka z ograniczoną odpowiedzialnością, Szczyrk, PL.

(540)

META

hotel resort & vine spa

(531) 27.5.1

(510), (511) **41** organizowanie seminariów, konferencji, sympozjów, imprez okolicznościowych, **44** zabiegi na ciało (salony piękności)-SPA-masaże, łaźnie parowe, sauny, manicure, pedicure.

(111) **248380** (220) 2010 09 15 (210) 375412

(151) 2012 05 18 (441) 2010 12 20

(732) PRZEDSIĘBIORSTWO PRODUKCYJNO-HANDLOWE

„LECHPOL” Lech Modzelewski, Psary, PL.

(540) lechpol

(510), (511) **07** łożyska, koła zębate, przekładnie zębate, elementy napędowe, elementy metalowe, **12** sprzęt transportowy, lokomotywy kolejowe oraz tabor szynowy, **35** sprzedaż detaliczna i hurtowa (w tym przez Internet) wyrobów metalowych oraz sprzętu i dodatkowego wyposażenia hydraulicznego i grzejnego, maszyn, maszyn przemysłowych oraz sprzętu i wyposażenia maszynowego; sprzętu transportowego, jego zespołów i części składowych, **37** instalacja, konserwacja i naprawy maszyn, maszyn przemysłowych oraz sprzętu i wyposażenia maszynowego; konserwacja i naprawy sprzętu transportowego, jego zespołów i części składowych; regeneracja maszyn, maszyn przemysłowych oraz sprzętu i wyposażenia maszynowego zużytych lub częściowo zniszczonych; regeneracja sprzętu

transportowego, jego zespołów i części składowych oraz silników zużytych lub częściowo zniszczonych.

(111) **248381** (220) 2010 10 25 (210) 376974
 (151) 2012 07 26 (441) 2011 01 31
 (732) MINIBROWARY.PL Andrzej Gałasiewicz, Piotrków Trybunalski, PL.
 (540)



(531) 11.3.18, 19.1.8, 27.5.1
 (510), (511) **37** usługi instalacji, konserwacji oraz naprawy urządzeń i wyposażenia łaźni, saun oraz solariumów, **44** usługi w zakresie opieki zdrowotnej i kosmetyczne dla ludzi, usługi aromaterapii, fizjoterapii, fizykoterapii, masażu, usługi prowadzenia łaźni publicznych oraz turkiczych, usługi w zakresie korzystania z saun i solariumów, porady dotyczące korzystania z łaźni, saun i solariumów w celach zdrowotnych, zachowania kondycji i urody, salony piękności, salony fryzjerskie, usługi wizażu.

(111) **248382** (220) 2010 10 25 (210) 376988
 (151) 2012 07 27 (441) 2011 01 31
 (732) KRYNICA VITAMIN Spółka Akcyjna, Warszawa, PL.
 (540)



Kolor znaku: niebieski, szary, czarny
 (531) 26.1.2, 27.5.1, 29.1.13
 (510), (511) **32** napoje bezalkoholowe.

(111) **248383** (220) 2010 12 01 (210) 378397
 (151) 2012 05 28 (441) 2011 03 14
 (732) SŁOWO NIEZALEŻNE SPÓŁKA Z OGRANICZONĄ ODPOWIEDZIALNOŚCIĄ, Warszawa, PL.
 (540) niezależna.pl
 (510), (511) **16** dzienniki, gazety, książki, naklejki, czasopisma i papierowe dodatki do nich, materiały szkoleniowe, **41** usługi w zakresie publikacji elektronicznych on-line książek i periodyków, druków, dzienników, czasopism, poradników; usługi w zakresie produkcji filmów i nagrań na taśmach video.

(111) **248384** (220) 2010 12 01 (210) 378398
 (151) 2012 05 28 (441) 2011 03 14
 (732) SŁOWO NIEZALEŻNE SPÓŁKA Z OGRANICZONĄ ODPOWIEDZIALNOŚCIĄ, Warszawa, PL.
 (540)



Kolor znaku: czarny, zielony, szary
 (531) 1.5.1, 27.5.1, 29.1.13
 (510), (511) **16** dzienniki, gazety, książki, naklejki, czasopisma i papierowe dodatki do nich, materiały szkoleniowe, **41** usługi w zakresie publikacji elektronicznych on-line książek i periodyków, druków, dzienników, czasopism, poradników; usługi w zakresie produkcji filmów i nagrań na taśmach nagrań video.

(111) **248385** (220) 2010 12 01 (210) 378400
 (151) 2012 05 28 (441) 2011 03 14
 (732) SŁOWO NIEZALEŻNE SPÓŁKA Z OGRANICZONĄ ODPOWIEDZIALNOŚCIĄ, Warszawa, PL.
 (540)

SŁOWO NIEZALEŻNE

(531) 27.5.1
 (510), (511) **16** dzienniki, gazety, książki, czasopisma i papierowe dodatki do nich, naklejki, materiały szkoleniowe, **35** usługi reklamowe w zakresie reklamy prasowej, radiowej, telewizyjnej, internetowej; usługi agencji reklamowych, rozpowszechnianie i publikowanie tekstów reklamowych, usługi w zakresie prowadzenia kampanii reklamowych, **38** usługi: agencji prasowych, agencji informacyjnych wiadomości, przesyłania informacji, emisji telewizyjnej, programów telewizyjnych, programów radiowych, **41** usługi w zakresie publikacji elektronicznych on-line książek i periodyków, druków, dzienników, czasopism, poradników; usługi w zakresie produkcji filmów i nagrań na taśmach video innych niż reklamowe.

(111) **248386** (220) 2010 12 01 (210) 378401
 (151) 2012 05 28 (441) 2011 03 14
 (732) SŁOWO NIEZALEŻNE SPÓŁKA Z OGRANICZONĄ ODPOWIEDZIALNOŚCIĄ, Warszawa, PL.
 (540) SŁOWO NIEZALEŻNE

(510), (511) **16** dzienniki, gazety, książki, czasopisma i papierowe dodatki do nich, naklejki, materiały szkoleniowe, **35** usługi reklamowe w zakresie reklamy prasowej, radiowej, telewizyjnej, internetowej; usługi agencji reklamowych, rozpowszechnianie i publikowanie tekstów reklamowych, usługi w zakresie prowadzenia kampanii reklamowych, **38** usługi: agencji prasowych, agencji informacyjnych wiadomości, przesyłania informacji, emisji telewizyjnej, programów telewizyjnych, programów radiowych, **41** usługi w zakresie publikacji elektronicznych on-line książek i periodyków, druków, dzienników, czasopism, poradników; usługi w zakresie produkcji filmów i nagrań na taśmach video innych niż reklamowe.

(111) **248387** (220) 2010 12 03 (210) 378450
 (151) 2012 06 20 (441) 2011 03 14
 (732) EUROS ENERGY SPÓŁKA Z OGRANICZONĄ ODPOWIEDZIALNOŚCIĄ, Warszawa, PL.
 (540) EUROS

(510), (511) **11** systemy grzewcze, klimatyzacyjne i wentylacyjne, **37** usługi instalacyjne systemów grzewczych, klimatyzacyjnych i wentylacyjnych, **42** analizy przemysłowe i usługi badawcze w zakresie systemów grzewczych, klimatyzacyjnych i wentylacyjnych, doradztwa energetycznego i budownictwa energooszczędnego.

(111) **248388** (220) 2010 12 03 (210) 378496
 (151) 2012 06 26 (441) 2011 03 14
 (732) EUROS ENERGY SPÓŁKA Z OGRANICZONĄ ODPOWIEDZIALNOŚCIĄ, Mościska, PL.
 (540)



Kolor znaku: żółty, złoty, granatowy, jasnoniebieski
 (531) 9.1.10, 27.5.1, 29.1.14
 (510), (511) **11** systemy grzewcze, klimatyzacyjne i wentylacyjne, **37** usługi instalacyjne systemów grzewczych, klimatyzacyjnych i wentylacyjnych, **42** analizy przemysłowe i usługi badawcze w zakresie systemów grzewczych, klimatyzacyjnych i wentylacyjnych, doradztwa energetycznego i budownictwa energooszczędnego.

(111) **248389** (220) 2010 12 15 (210) 378961
 (151) 2012 06 06 (441) 2011 03 28
 (732) ŚWIDERSKI MARCIN BRAGGA WEAR, Warszawa, PL.

(540)



Kolor znaku: biały, czerwony

(531) 26.4.1, 27.5.1, 29.1.12

(510), (511) **25** bandany na szyję, berety, bezrękawniki, bielizna damska, bielizna osobista, bielizna wchłaniająca pot, biustonosze, bluzki, bluzy, bryczesy, buty, buty sportowe, buty sznurowane, cholewki do obuwia, chusty, cylindry, czapki, daszki do czapek, dzianina, dżerseje, fulary, gabardyna, garnitury, gorsety, halki, kamizelki, kaptury, kieszenie do odzieży, kołnierze, legginsy, majtki, kurtki, mankiety, odzież, odzież gotowa, okrycia wierzchnie, paski, peleryny, piżamy, płaszcze, potniki, pulowery, rękawiczki, skarpetki, slipy, spodnie, staniki, stroje kąpielowe, stroje plażowe, sukienki, swetry, szale, szaliki, szarfy, szlafroki, szkielety do kapeluszy, T-shirty, woalki, **35** usługi w zakresie informacji handlowych i porad udzielanych konsumentom, agencje importowo-eksportowe, rozpowszechnianie materiałów reklamowych takich jak ulotki, prospekty, druki, próbki, prezentowanie produktów w mediach dla celów sprzedaży detalicznej, usługi promocji sprzedaży i reklamy dla modelek i modeli, opinie jako sondaże, rozlepianie plakatów reklamowych, tworzenie tekstów reklamowych i sponsorowanych, promocja sprzedaży dla osób trzecich, organizowanie targów w celach handlowych lub reklamowych, kreowanie wizerunku firm, usług, towaru, organizowanie wystaw w celach handlowych lub reklamowych, dekorowanie wystaw sklepowych, zarządzanie w zakresie zamówień handlowych, zapatrzenia osób trzecich, prezentowanie produktów w mediach dla celów sprzedaży, reklama billboardowa, reklama za pośrednictwem sieci komputerowej.

(111) **248390** (220) 2010 12 29 (210) 379525
 (151) 2012 08 08 (441) 2011 04 11
 (732) SPORT CLUB SPÓŁKA Z OGRANICZONĄ
 ODPOWIEDZIALNOŚCIĄ, Szczecin, PL.
 (540)



Kolor znaku: niebieski, czerwony, błękitny

(531) 26.1.5, 26.1.6, 26.2.7, 26.11.1, 27.5.1, 29.1.12

(510), (511) **35** zarządzanie w zakresie zamówień handlowych w internecie, handlowe informacje i porady udzielane konsumentom-punkty informacji konsumenckiej, prezentowanie produktów w mediach-w internecie, tv, prasie dla celów sprzedaży detalicznej.

(111) **248391** (220) 2010 12 29 (210) 379542
 (151) 2012 05 25 (441) 2011 04 11
 (732) Good Food Products Spółka z ograniczoną
 odpowiedzialnością, Skórzewo, PL.
 (540)



Kolor znaku: jasnożółty, jasnozielony, biały, niebieski, jasnobrązowy

(531) 2.1.25, 5.7.2, 26.1.1, 27.5.1, 29.1.15

(510), (511) **29** produkty zbożowe, produkty piekarskie, musli, płatki kukurydziane, owsiane, jęczmienne.

(111) **248392** (220) 2011 01 07 (210) 379806
 (151) 2012 05 29 (441) 2011 04 11
 (732) GAJEWSKA DOROTA, KWIATKOWSKI PIOTR DUOMED
 SPÓŁKA CYWILNA, Legionowo, PL.
 (540)



Kolor znaku: zielony, niebieski

(531) 5.3.6, 26.11.1, 27.5.1, 29.1.12

(510), (511) **39** transport sanitarny, **43** domy opieki dla emerytów i osób w podeszłym wieku, **44** fizjoterapia, fizykoterapia, masaż, kliniki medyczne, opieka pielęgniarstwa, opieka zdrowotna, placówki opieki medycznej niehospitalizacyjne, placówki rekonwalescencji (w warunkach domowych lub sanatoryjnych), placówki rekonwalescencji (z opieką medyczną w warunkach domowych lub sanatoryjnych), pomoc medyczna, hospicja.

(111) **248393** (220) 2011 01 19 (210) 380179
 (151) 2012 05 30 (441) 2011 04 26
 (732) H&J SOLUTIONS SPÓŁKA Z OGRANICZONĄ
 ODPOWIEDZIALNOŚCIĄ, Warszawa, PL.
 (540)



Kolor znaku: biały, czerwony, niebieski

(531) 26.13.25, 27.5.1, 29.1.13

(510), (511) **35** zarządzanie w zakresie zamówień handlowych, pozyskiwanie danych w komputerowych bazach danych, systematyzacja danych w komputerowych bazach danych, prezentowanie produktów w mediach dla celów sprzedaży detalicznej, reklama za pośrednictwem sieci komputerowej, rozpowszechnianie ogłoszeń reklamowych, **39** dostarczanie korespondencji, przesyłek, dostarczanie paczek, dostarczanie towarów zamówionych korespondencyjnie, fracht, przewóz towarów, pośrednictwo frachtowe, pakowanie produktów, pakowanie towarów, transport przedmiotów wartościowych, przenoszenie, przewóz bagażu, przewożenie ładunków, przewóz samochodami ciężarowymi, składowanie, składowanie towarów, dostarczanie towarów, informacja o transporcie, pośrednictwo w transporcie, rezerwacja transportu, transport mebli, usługi kurierskie-listy lub towary, **42** doradztwo w sprawach sprzętu komputerowego, usługi projektantów, moda, projektowanie opakowań, testowanie materiałów, tworzenie i utrzymywanie stron internetowych dla osób trzecich.

(111) **248394** (220) 2009 06 04 (210) 380228
 (151) 2012 06 01 (441) 2011 04 26
 (732) CHALUPEC IGOR ADAM, Warszawa, PL.
 (540) POLA NEGRI

(510), (511) **03** mydła, środki perfumeryjne, perfumy, kosmetyki, płyny do pielęgnacji włosów, środki do czyszczenia zębów, **09** urządzenia i przyrządy fotograficzne, kinematograficzne, urządzenia do nagrywania, przesyłania lub odtwarzania dźwięku lub obrazów, magnetyczne, optyczne i cyfrowe nośniki danych, nagrane dyski, filmy fabularne, filmy dokumentalne, filmy animowane, reportaże, zapisane na nośnikach obrazu i dźwięku, taśmy wideo, taśmy magnetyczne, płyty i taśmy fonograficzne, **14** meble szlachetne i ich stopy, emblematy, znaczki, plakietki, figurki, medale, patery, popielniczki, puchary, szkatułki, szpilki i spinki do krawatów, pierścienie, bransoletki, spinki do mankietów, kamienie szlachetne, przyrządy zegarmistrzowskie i chronometryczne, **16** papier, karton i wyroby z tych materiałów nie ujęte w innych klasach, materiały dla artystów, druki, afisze, plakaty, prospekty, broszury, publikacje, książki, gazety, czasopisma, magazyny, albumy, rysunki, fotografie, reprodukcje graficzne, kalendarze, katalogi, karty okolicznościowe, notesy, artykuły piśmienne, torby do pakowania z papieru lub tworzyw sztucznych, **18** skóra i imitacja skóry, wyroby z tych materiałów nie ujęte w innych klasach, aktówki, teczki, etui na klucze, plecaki, paski, portfele, portmonetki, komplety podróżne, walizy i torby podróżne, skórzane pudła na kapelusze, parasolki, laski, wyroby rymarskie, **21** przybory kuchenne i gospodarstwa domowego oraz

pojemniki, wyroby szklane, porcelanowe i ceramiczne, nie ujęte w innych klasach; talerze dekoracyjne, puchary, figurki, statuetki, posążki szklane, porcelanowe lub fajansowe, kubki, kufle, **30** kawa, herbata, kakao, cukier, ryż, tapioka, sago, namiastki kawy, miód, melasa, drożdże, proszek do pieczenia, sól, musztarda, ocet, sosy (przyprawy), przyprawy, lód, **32** piwo, **35** usługi reklamowe na rzecz osób trzecich, usługi edytorskie w zakresie reklamy, promocja sprzedaży na rzecz osób trzecich, rozpowszechnianie ogłoszeń reklamowych, rozpowszechnianie materiałów reklamowych, wynajmowanie miejsc na umieszczanie ogłoszeń i reklam, publikowanie tekstów reklamowych, reklama za pośrednictwem sieci komputerowej, Internetu, intranetu, usługi badania rynku i opinii społecznej, pośrednictwo w nawiązywaniu kontaktów handlowych, profesjonalne zarządzanie działalnością artystyczną, organizowanie targów i wystaw dla celów handlowych lub reklamowych, zarządzanie (w ramach prowadzonej działalności gospodarczej) w zakresie udzielania licencji na towary i usługi na rzecz osób trzecich, zarządzanie zbiorami informatycznymi, **41** nauczanie, kształcenie, rozrywka, działalność sportowa i kulturalna; produkcja filmów, montaż i produkcja filmów na taśmach wideo, produkcja mikrofilmów, produkcja programów radiowych i telewizyjnych, produkcja przedstawień teatralnych, realizacja spektakli, wystawianie spektakli, usługi postsynchronizacji, sporządzanie napisów do filmów, studia filmowe, usługi studia nagrań, pisanie scenariuszy, pisanie tekstów, innych niż reklamowe, filmowanie, fotoreportaże, usługi reporterskie, montaż taśm wideo, usługi artystów teatralnych i filmowych, usługi tworzenia kompozycji muzycznych, wypożyczanie aparatów i sprzętu kinematograficznego, wypożyczanie dekoracji teatralnych i filmowych, wypożyczanie aparatury oświetleniowej do dekoracji teatralnych, studiów telewizyjnych i filmowych, wypożyczanie filmów kinowych, wypożyczanie nagrań dźwiękowych, publikowanie i wypożyczanie książek, usługi dystrybucji biletów, rezerwacja miejsc na spektakle, sale kinowe, sale koncertowe, organizowanie wystaw z dziedziny kultury lub edukacji, organizowanie przyjęć, organizowanie balów, organizowanie i prowadzenie koncertów, organizowanie i prowadzenie festiwali filmowych, organizowanie przeglądów filmowych, nocne kluby, **43** usługi zaopatrzenia w żywność i napoje, usługi restauracji, kawiarni, kafeterii, obsługa gastronomiczna z własnym zapleczem, produktami i transportem, hotele, wynajmowanie sal na posiedzenia.

(111) **248395** (220) 2011 01 24 (210) 380405
 (151) 2012 06 01 (441) 2011 05 09
 (732) FINHOUSE SPÓŁKA AKCYJNA, Warszawa, PL.
 (540)

DORADCA H  **POTECZNY**

Kolor znaku: szary, biały, czerwony

(531) 14.5.23, 27.5.1, 29.1.13

(510), (511) **36** kredyty ratalne, usługi agencji badających zdolność kredytową, usługi agencji nieruchomości, usługi finansowe, analizy finansowe, doradztwo w sprawach finansowych, doradztwo finansowe, informacje bankowe, **42** usługi projektowania oprogramowania komputerowego, wypożyczanie oprogramowania, tworzenie i utrzymywanie stron internetowych dla osób trzecich, opracowywanie i dostarczanie wyszukiwarek internetowych, **45** licencjonowanie własności intelektualnej.

(111) **248396** (220) 2011 01 24 (210) 380415
 (151) 2012 05 28 (441) 2011 05 09
 (732) HERBAPOL-LUBLIN SPÓŁKA AKCYJNA, Lublin, PL.
 (540)



Kolor znaku: złoty, jasnopomarańczowy, pomarańczowy, zielony
 (531) 5.3.11, 9.1.10, 25.1.15, 26.13.25, 27.5.1, 29.1.13

(510), (511) **05** produkty farmaceutyczne, substancje i preparaty do celów medycznych, substancje i preparaty wspomagające procesy metaboliczne w organizmach ludzi, substancje i preparaty wspomagające leczenie, podnoszące odporność organizmu i wzbogacające organizm w niezbędne witaminy i mikroelementy, suplementy diety do celów medycznych, preparaty do kąpieli leczniczych, nalewki do celów leczniczych, syropy do użytku farmaceutycznego, zioła, mieszanki ziołowe, owocowe i ziołowo-owocowe o działaniu leczniczym, herbaty do celów leczniczych, herbaty owocowe i ziołowo-owocowe do celów leczniczych, środki wspomagające odchudzanie, herbatki odchudzające, odchudzające herbatki owocowe i ziołowo-owocowe, żywność dietetyczna i napoje dietetyczne do celów leczniczych, **30** herbaty i produkty na bazie herbaty, herbaty owocowe i ziołowo-owocowe, preparaty herbaciane, napoje i napary na bazie herbat owocowych i ziołowo-owocowych, herbatki w torebkach do zaparzania oraz herbatki granulowane, w tym herbatki owocowe i ziołowo-owocowe, wyciągi i nalewki herbaciane spożywcze inne niż do celów leczniczych, w tym na bazie herbat owocowych i ziołowo-owocowych, **32** napoje bezalkoholowe, soki, nektary i napoje owocowe, warzywne oraz warzywno-owocowe, ewentualnie z dodatkiem mikro-i/lub makroelementów i/lub witamin, napoje na bazie herbaty, ewentualnie z dodatkami smakowymi, w tym napoje na bazie herbat owocowych i ziołowo-owocowych, wody mineralne, wody smakowe, napoje musujące, napoje izotoniczne i energetyzujące, syropy, soki, ekstrakty, wyciągi i esencje owocowe, warzywne, ziołowe i herbaciane, w tym z herbat owocowych i ziołowo-owocowych oraz inne preparaty do produkcji napojów, w tym preparaty w proszku i granulowane, napoje instant zawarte w tej klasie, proszki i pastylki do otrzymywania napojów musujących.

(111) **248397** (220) 2011 01 24 (210) 380416
 (151) 2012 05 28 (441) 2011 05 09
 (732) HERBAPOL-LUBLIN SPÓŁKA AKCYJNA, Lublin, PL.
 (540)



Kolor znaku: biały, złoty, jasnopomarańczowy, pomarańczowy, jasnozielony, zielony, ciemnozielony, szary, brązowy

(531) 5.3.11, 5.3.14, 25.1.15, 26.4.2, 26.13.25, 27.5.1, 29.1.15

(510), (511) **05** produkty farmaceutyczne, substancje i preparaty do celów medycznych, substancje i preparaty wspomagające procesy metaboliczne w organizmach ludzi, substancje i preparaty wspomagające leczenie, podnoszące odporność organizmu i wzbogacające organizm w niezbędne witaminy i mikroelementy, suplementy diety do celów medycznych, preparaty do kąpieli leczniczych, nalewki do celów leczniczych, syropy do użytku farmaceutycznego, zioła, mieszanki ziołowe, owocowe i ziołowo-owocowe o działaniu leczniczym, herbaty do celów leczniczych, herbaty owocowe i ziołowo-owocowe do celów leczniczych, środki wspomagające odchudzanie, herbatki odchudzające, odchudzające herbatki owocowe i ziołowo-owocowe, żywność dietetyczna i napoje dietetyczne do celów leczniczych, **30** herbaty i produkty na bazie herbaty, herbaty owocowe i ziołowo-owocowe, preparaty herbaciane, napoje i napary na bazie herbat owocowych i ziołowo-owocowych, herbatki w torebkach do zaparzania oraz herbatki granulowane, w tym herbatki owocowe i ziołowo-owocowe, wyciągi i nalewki herbaciane spożywcze inne niż do celów leczniczych, w tym na bazie herbat owocowych i ziołowo-owocowych, **32** napoje bezalkoholowe, soki, nektary i napoje owocowe, warzywne oraz warzywno-owocowe, ewentualnie z dodatkiem mikro-i/lub makroelementów i/lub witamin, napoje na ba-

zie herbaty, ewentualnie z dodatkami smakowymi, w tym napoje na bazie herbat owocowych i ziołowo-owocowych, wody mineralne, wody smakowe, napoje musujące, napoje izotoniczne i energetyzujące, syropy, soki, ekstrakty, wyciągi i esencje owocowe, warzywne, ziołowe i herbaciane, w tym z herbat owocowych i ziołowo-owocowych oraz inne preparaty do produkcji napojów, w tym preparaty w proszku i granulowane, napoje instant zawarte w tej klasie, proszki i pastylki do otrzymywania napojów musujących.

(111) **248398** (220) 2011 01 25 (210) 380435
(151) 2012 06 15 (441) 2011 05 09
(732) BOCZEK TADEUSZ HURTOWNIA BT, Poznań, PL.
(540)



Kolor znaku: biały, czerwony, ciemnoszary
(531) 24.17.1, 27.5.1, 29.1.13
(510), (511) **25** odzież, bielizna, rajstopy, podkolanówki, skarpety, **35** usługi sprzedaży odzieży, bielizny, rajstop, podkolanówek, skarpet.

(111) **248399** (220) 2011 02 03 (210) 380871
(151) 2012 07 05 (441) 2011 05 09
(732) PWB SPÓŁKA Z OGRANICZONĄ ODPOWIEDZIALNOŚCIĄ
SPÓŁKA KOMANDYTOWA, Poznań, PL.
(540) PWB

(510), (511) **35** doradztwo specjalistyczne w sprawach działalności gospodarczej, doradztwo w zakresie organizowania i prowadzenia działalności gospodarczej, doradztwo w zakresie zarządzania, ekspertyzy w zakresie działalności gospodarczej, przygotowywanie zeznań podatkowych, prowadzenie ksiąg, sporządzanie list płac, audyt akt osobowych pracowników, sprawozdawczość podatkowa i dotycząca ubezpieczeń społecznych, dostęp do ksiąg rachunkowych w trybie online, rachunkowość, przegląd ksiąg rachunkowych, audyt sprawozdań finansowych, audyt planu połączeń oraz przekształceń spółek, audyt porównywalności sprawozdań finansowych do prospektu informacyjnego lub memorandum informacyjnego, audyty podatkowe, analizy kosztów, organizacja rachunku kosztów, audyt prac audytorskich innego audytora, inwentaryzacja składników majątku trwałego, przygotowywanie dokumentacji podatkowych, usługi konsultingowe-doradztwo w kwestiach ekonomicznych, usługi w zakresie działalności gospodarczej: profesjonalne doradztwo w zakresie pozyskiwania środków unijnych, przygotowania wniosków na fundusze unijne, zarządzania, monitorowania projektów realizowanych przy udziale środków publicznych w obszarze społeczeństwa informatycznego, doradztwo w zakresie partnerstwa publiczno-prywatnego, **36** doradztwo podatkowe, doradztwo w fuzjach i przejęciach, doradztwo w inwestycjach zagranicznych, konsultacje w zakresie rachunkowości, organizacja systemów ewidencji podatkowych wspomagających zarządzanie, planowanie optymalnych systemów wynagrodzenia, usługi finansowe, kredytowe i księgowość, planowanie finansowe i wyceny, opracowywanie części finansowej prospektów emisyjnych, administracja finansowa, **41** organizowanie i obsługa konferencji, szkolenia w zakresie finansów i księgowości, organizowanie i prowadzenie seminariów i sympozjów dotyczące usług finansowych i księgowych, **45** usługi prawne.

(111) **248400** (220) 2011 02 04 (210) 380923
(151) 2012 05 31 (441) 2011 05 09
(732) WÓJTOWICZ ANDRZEJ I GRAŻYNA PRZEDSIĘBIORSTWO
PRODUKCYJNO-HANDLOWE GRAN-PIK, Brzozów, PL.
(540) Paluszki bieszczadzkie

(510), (511) **30** paluszki, wyroby zbożowe, wyroby piekarnicze, wyroby cukiernicze, potrawy z mąki, **35** sprzedaż paluszków, wyrobów zbożowych, wyrobów piekarniczych, wyrobów cukierniczych oraz potraw z mąki w sklepach, hurtowniach oraz za pośrednictwem Internetu (sprzedaż on-line), sprzedaż wysyłkowa powyższych towarów, usługi w zakresie promocji towarów, marketing, reklama, reklama internetowa, rozpowszechnianie materiałów reklamowych promujących powyższe towary, organizowanie i współudział w targach, wystawach i pokazach w celach handlowych lub reklamowych.

(111) **248401** (220) 2011 02 05 (210) 380933
(151) 2012 06 06 (441) 2011 05 09
(732) SŁAWOMIR ZIELEŃ I WSPÓLNICY SPÓŁKA Z OGRANICZONĄ
ODPOWIEDZIALNOŚCIĄ, Wałbrzych, PL.
(540)



Kolor znaku: niebieski, jasnoniebieski, ciemnoniebieski, biały
(531) 26.15.25, 27.5.1, 29.1.12
(510), (511) **35** przygotowanie zeznań podatkowych, usługi księgowo-rachunkowe, **36** usługi doradcze w zakresie podatków za pośrednictwem Internetu, doradztwo podatkowe, doradztwo finansowe, wyceny do celów podatkowych, ekspertyzy do celów podatkowych, **45** usługi prawne w zakresie bankowości, finansów, ekonomii i inwestycji.

(111) **248402** (220) 2011 02 09 (210) 381098
(151) 2012 06 20 (441) 2011 05 23
(732) ŻÓŁCIK WALDEMAR P.P.H.U. ACTIV, Belsk Duży, PL.
(540) Pure & Apple

(510), (511) **29** mrożone, suszone i gotowane owoce i warzywa, galaretki, dżemy, owocowe chipsy, **32** napoje owocowe i soki owocowe, syropy i inne preparaty do produkcji napojów, sok jabłkowy, bezalkoholowe napoje z soków owocowych, nektary, wody mineralne, **33** napoje alkoholowe, napoje alkoholowe zawierające owoce, owocowe ekstrakty z alkoholem, jabłecznik, cydr jako napój alkoholowy, likiery.

(111) **248403** (220) 2011 02 09 (210) 381106
(151) 2012 06 20 (441) 2011 05 23
(732) ŻÓŁCIK WALDEMAR P.P.H.U. ACTIV, Belsk Duży, PL.
(540)



Kolor znaku: czerwony, zielony, złoty
(531) 1.15.15, 5.7.13, 27.5.1, 29.1.14
(510), (511) **29** mrożone, suszone i gotowane owoce i warzywa, galaretki, dżemy, owocowe chipsy, **32** napoje owocowe i soki owocowe, syropy i inne preparaty do produkcji napojów, sok jabłkowy, bezalkoholowe napoje z soków owocowych, nektary, wody mineralne, **33** napoje alkoholowe, napoje alkoholowe zawierające owoce, owocowe ekstrakty z alkoholem, jabłecznik, cydr jako napój alkoholowy, likiery.

(111) **248404** (220) 2011 02 09 (210) 381108
(151) 2012 06 20 (441) 2011 05 23
(732) ŻÓŁCIK WALDEMAR P.P.H.U. ACTIV, Belsk Duży, PL.
(540)



Kolor znaku: czerwony, zielony, złoty, czarny
(531) 5.7.13, 27.5.1, 29.1.14
(510), (511) **32** napoje owocowe i soki owocowe, syropy i inne preparaty do produkcji napojów, sok jabłkowy.

(111) **248405** (220) 2011 02 10 (210) 381186
 (151) 2012 07 04 (441) 2011 05 23
 (732) KRYSZYN KRZYSZTOF, Warszawa, PL.
 (540)



Kolor znaku: srebrny, ciemnoczerwony, czarny, jasnoczerwony
 (531) 18.1.5, 26.1.2, 26.1.16, 27.5.1, 29.1.13
 (510), (511) **09** kamizelki ratunkowe, rękawice do ochrony przed wypadkami, **25** odzież, obuwie dla sportów motorowych, ekstremalnych, **35** sprzedaż odzieży ochronnej, sprzedaż akcesoriów związanych z ochroną przed wypadkami w sportach motorowych i ekstremalnych.

(111) **248406** (220) 2011 02 14 (210) 381318
 (151) 2012 06 06 (441) 2011 05 23
 (732) TKP SPÓŁKA AKCYJNA, Gliwice, PL.
 (540)



Kolor znaku: szary, żółty
 (531) 26.1.1, 27.5.1, 29.1.12
 (510), (511) **36** dzierżawa powierzchni, **37** usługi w zakresie utrzymania w sprawności eksploatacyjnej oraz budowa infrastruktury telekomunikacyjnej, **38** usługi w zakresie transmisji danych, dostępu do Internetu, dzierżawy infrastruktury telekomunikacyjnej, usługi głosowe-usługi telekomunikacyjne dostępu do sieci telefonicznej i przydzielania numeracji, usługi wyposażania i kolokacji serwerowni, **45** monitoring systemów bezpieczeństwa i antywłamaniowych.

(111) **248407** (220) 2011 02 15 (210) 381373
 (151) 2012 07 17 (441) 2011 05 23
 (732) CZACHOROWSKI ANDRZEJ PRZEDSIĘBIORSTWO
 HANDLOWE, Gdańsk, PL.
 (540)



Kolor znaku: brązowy, ciemnobrązowy, biały, jasnobrązowy
 (531) 3.7.3, 9.1.10, 26.1.1, 27.5.1, 29.1.13
 (510), (511) **16** papier, tektura i wyroby z tych materiałów nie ujęte w innych klasach jako opakowania do jaj i produktów spożywczych opartych na jajach jako surowca podstawowego; tablice ogłoszeniowe z papieru lub z kartonu, druki, albumy, almanachy, atlasy, kalendarze, blankiety, wizytówki, karty kredytowe, fiszki katalogowe, karty okolicznościowe pokryte napisami związanymi z jajami i koszernymi produktami spożywczymi opartymi na wykorzystaniu jaj jako surowca podstawowego; taśmy i karty papierowe do zapisywania programów komputerowych, koperty, formularze, formularze księgowo, prospekty, formularze biurowe pokryte napisami związanymi z jajami i koszernymi produktami spożywczymi opartymi na wykorzystaniu jaj jako surowca podstawowego; materiały z tworzyw sztucznych do pakowania jaj (nie ujęte w innych klasach), w tym

opakowania z tworzyw sztucznych z pęcherzykami powietrznymi, folie z tworzyw sztucznych do pakowania jaj, torebki z tworzyw sztucznych do pakowania jaj, karty z tworzyw sztucznych z pęcherzykami do pakowania jaj, afisze, plakaty pokryte napisami związanymi z jajami i koszernymi produktami spożywczymi opartymi na wykorzystaniu jaj jako surowca podstawowego; formatki jedno lub dwu częściowe z masy celulozowo-papierniczej z gniazdami przeznaczonymi do przechowywania jaj, **29** jaja i wszelkiego rodzaju koszerne produkty spożywcze i koszerne prezerwy spożywcze oparte na jajach jako na surowcu przeważającym; jaja liofilizowane; żółtka jaj konserwowane; tradycyjne i koszerne artykuły spożywcze takie zwłaszcza jak: alginiany do celów spożywczych; konserwowane białka jajek jako produkt spożywczy o charakterze prezerwy; białko spożywcze inne niż z jajek; śmietana bita, homogenizowana, nawaniana lub w inny sposób przygotowana do spożycia lub dalszego wykorzystania jako produkt spożywczy o charakterze prezerwy; koszerne bulion z mięsa drobiowego jako produkt spożywczy o charakterze prezerwy; cebula marynowana lub termicznie obrabiana lub w inny sposób konserwowana; koszerne chipsy owocowe, chipsy ziemniaczane; koszerne chrupki owocowe, chrupki ziemniaczane; daktyle; drób nieżywy i podroby drobiowe konserwowane jako koszerne produkty spożywcze o charakterze prezerwy; dżemy owocowe; ekstrakty mięsne jako koszerne produkty spożywcze o charakterze prezerwy; fasolka konserwowa jako produkt spożywczy o charakterze finalnym lub jako prezerwa; konwencjonalne i koszerne galaretki jadalne, galaretki mięsne, galaretki owocowe; groszek konserwowy jako produkt spożywczy o charakterze finalnym lub jako prezerwa; grzyby konserwowane jako produkt spożywczy o charakterze finalnym lub jako prezerwa; jaja ślimaków jadalne, jaja w proszku jako koszerne produkty spożywcze o charakterze finalnym lub jako prezerwa; jogurty naturalne i jogurty smakowe zaprawiane; kapusta kwaszona i przetwory z kapusty kwaszonej jako surowca podstawowego jako produkt spożywczy o charakterze finalnym lub jako prezerwa; kazeina do celów spożywczych jako koszerne prezerwa; kefir jako napój mleczny i koszerne przetwory spożywcze z kefiru krowiego jako surowca podstawowego; koszerne kompoty owocowe; koszerne koncentraty pomidorowe, koncentraty warzywne jako finalne buliony, koncentraty jako rosół, koncentraty jako baza na bulion, koncentraty jako baza na rosół; konserwy z owocami, konserwy z warzywami; korniszony, korniszony z jarzynami w occie jako produkt spożywczy o charakterze finalnym lub jako prezerwa; koszerne kremy spożywcze na bazie masła jako produkt spożywczy o charakterze finalnym lub jako prezerwa; koszerne kroiaki jako produkt spożywczy o charakterze finalnym; mięso drobiu w tuszach lub ich częściach, mięso drobiowe konserwowane, mięso puszkowane, mięso solone, wszystkie jako koszerne produkty spożywcze o charakterze finalnym lub jako prezerwa; mrożone, suszone, liofilizowane, wędzone owoce jako koszerne produkty spożywcze o charakterze finalnym lub jako prezerwa; olej kokosowy, olej kukurydziany, olej palmowy do celów żywnościowych, olej rzepakowy jadalny, olej sezamowy, olej słonecznikowy do celów spożywczych, olej z oliwek jadalny, olej z orzechów palmowych do celów żywnościowych, inne nie wymienione oleje jadalne jako mieszaniny różnych gatunków olei; oliwki konserwowane jako produkt spożywczy o charakterze finalnym lub jako prezerwa; orzechy spreparowane, orzeszki arachidowe preparowane oraz koszerne produkty spożywcze sporządzone z nich jako surowca podstawowego jako produkt o charakterze finalnym lub jako prezerwa; owoce gotowane, suszone, liofilizowane, wędzone, kandyzowane, lub w inny sposób zakonserwowane, owoce lukrowane, owoce puszkowane, jako produkt spożywczy o charakterze finalnym lub jako prezerwa; koszerne pasty zawierające tłuszcz do kanapek jako produkt spożywczy o charakterze finalnym lub jako prezerwa; pasztety jako koszerne produkty spożywcze o charakterze finalnym; pektyna do celów spożywczych jako prezerwa; pikle warzywno-owocowe jako produkt spożywczy o charakterze finalnym lub jako prezerwa; placki spożywcze pszenne, żytnie, kukurydziane i ziemniaczane jako koszerne produkty spożywcze o charakterze finalnym lub jako prezerwa; podpuszczka spożywcza jako prezerwa; preparaty spożywcze smakowo-zapachowe do produkcji bulionów mięsnych jako koszerne prezerwa; proteiny spożywcze jako prezerwa; przeciera spożywcze owocowo-warzywne, przeciera pomidorowe nie będące keczupami jako prezerwa; pyłki kwiatowe jako żywność; rodzynki i przetwory spożywcze z użyciem rodzynek jako surowca podstawowego jako koszerne produkty spożywcze o cha-

rakterze finalnym lub jako prezerwa; rosół z mięsa drobiowego jako koszerne produkt spożywczy o charakterze finalnym lub jako prezerwa; gdzie indziej nie wymienione rośliny strączkowe konserwowane jako produkt spożywczy o charakterze finalnym lub jako prezerwa; sałatki owocowe, sałatki warzywne; sery; serwatka jako składnik podstawowy produktów spożywczych jako prezerwa; preparowane skórki owocowe jako nie podstawowy surowiec do sporządzania produktów spożywczych; soczewica konserwowana oraz produkty spożywcze sporządzone z niej jako surowca podstawowego jako koszerne produkt o charakterze finalnym lub jako prezerwa; soja konserwowana spożywcza i produkty z soi jako surowca podstawowego jako produkt o charakterze finalnym lub jako prezerwa; inny niż pitny sok pomidorowy do celów kulinarnych jako dodatek do potraw; smakowo-zapachowe sold roślinne jako dodatki do gotowania lub przyrządzania potraw; sos z borówki jako produkt spożywczy o charakterze finalnym lub jako prezerwa; żurawiny jako kompot lub dodatek smakowo-zapachowy do potraw; warzywa gotowane, warzywa konserwowane, warzywa puszkowane, warzywa suszone jako produkt spożywczy o charakterze finalnym lub jako prezerwa; wątróbka drobiowa i przetwory z wątroby drobiowej jako surowca podstawowego jako koszerne produkt spożywczy o charakterze finalnym lub jako prezerwa; wyciągi z wodorostów morskich do celów spożywczych jako prezerwa; produkty spożywcze z ziemniaków jako surowca podstawowego jako produkt o charakterze finalnym lub jako prezerwa; spożywcze zioła ogrodowe konserwowane; zupy jarzynowe jako koszerne produkt spożywczy o charakterze finalnym lub jako prezerwa; żelatyna spożywcza jako prezerwa, **35** świadczenie usług w zakresie dostarczania informacji dotyczących reklamy konwencjonalnych i koszerne produktów spożywczych jajczarskich i prezerw spożywczych opartych na jajach jako surowcu przeważającym; świadczenie usług reklamowych na rzecz osób trzecich w dziedzinie obrotu jajami i koszerne produktami spożywczymi opartymi na wykorzystaniu jaj jako surowca przeważającego; usługi sklepu lub hurtowni lub składu celnego lub składu fabrycznego lub składu konsygnacyjnego oferującego jaja i koszerne produkty spożywcze oparte na wykorzystaniu jaj jako surowca przeważającego.

(111) **248408** (220) 2011 02 17 (210) 381477
 (151) 2012 05 31 (441) 2011 05 23
 (732) WAŚ MACIEJ, Warszawa, PL.
 (540)



BIOPAX - WBWW

Kolor znaku: biały, pomarańczowy, jasnożółty, czarny
 (531) 1.3.1, 1.3.8, 3.7.7, 26.2.7, 27.5.1, 29.1.14
 (510), (511) **07** ejektory [wyrzutnie], maszyny do filtrowania, filtry [wkłady] do maszyn filtrujących, kolektory mułu i osadów [maszyny], mieszalniki i mieszadła do ścieków, urządzenia do zagęszczania odpadów, instalacje odpylające do czyszczenia, rozdrabniarki odpadków, rozpylacze do ścieków, urządzenia do odpylania gazów, urządzenia wysokociśnieniowe i niskociśnieniowe do napowietrzania płytkich i głębokich zbiorników wodnych, urządzenia i systemy do ochrony zbiorników wodnych, urządzenia i systemy oczyszczania ścieków, systemy do napowietrzania ścieków, urządzenia do napowietrzania ścieków i urządzenia do pneumatycznego transportu ścieków, komory fermentacyjne do ścieków, aktywne i pasywne bariery biologiczne w wodach otwartych i oczyszczalniach ścieków, elementy barier biologicznych dla ścieków, **11** dyfuzory nawadniające kropelkowe [urządzenia nawadniające], instalacje do dystrybucji wody, filtry jako części instalacji przemysłowych, instalacje wodociągowe, urządzenia do oczyszczania ścieków, aparatura do dezodoryzacji powietrza, rozpylacze, instalacje do oczyszczania wód ściekowych, urządzenia do filtrowania wody, **41** prowadzenie usług w zakresie: edukacja w zakresie urządzeń i instalacji w zakresie oczyszczania wód otwartych i ścieków, instruktarze w zakresie instalacji wodociągowych i urządzeń i maszyn do oczyszczania ścieków, publikowanie tekstów innych niż teksty reklamowe z za-

kresu oczyszczania wód otwartych i ścieków, tłumaczenia, usługi projektowania inne niż do celów reklamowych urządzeń i instalacji w zakresie oczyszczania wód otwartych i ścieków, organizowanie i prowadzenia seminariów oraz pracowni specjalistycznych w zakresie oczyszczania wód otwartych i ścieków, **42** prowadzenie usług w zakresie: analiz chemicznych, badań bakteriologicznych, badań biologicznych, badań chemicznych, badań z zakresu ochrony środowiska naturalnego, prac badawczo-rozwojowych dla osób trzecich, ekspertyz geologicznych, planowania urbanistycznego, projektowania systemów komputerowych, opracowywania projektów technicznych, wzornictwa przemysłowego.

(111) **248409** (220) 2011 02 17 (210) 381492
 (151) 2012 07 24 (441) 2011 05 23
 (732) PROPERTY POINT SPÓŁKA Z OGRANICZONĄ
 ODPOWIEDZIALNOŚCIĄ, Warszawa, PL.
 (540)



Kolor znaku: czarny, pomarańczowy

(531) 26.1.1, 26.5.4, 27.5.1, 29.1.12
 (510), (511) **36** usługi związane z administrowaniem nieruchomości, tj. wynajmem, wyceną majątku nieruchomego lub finansowaniem; usługi związane z pośrednictwem w handlu nieruchomościami; usługi agencji nieruchomości; pośrednictwo w sprawach majątku nieruchomego; zagospodarowanie i sprzedaż nieruchomości nie zawarte w innych klasach; kupno i sprzedaż nieruchomości, **37** usługi budowlane; naprawy dotyczące zagospodarowywanych i sprzedawanych nieruchomości nie zawarte w innych klasach; usługi instalacyjne dotyczące zagospodarowywanych i sprzedawanych nieruchomości nie zawarte w innych klasach; wykonywanie robót ogólnobudowlanych związanych ze wznoszeniem budynków; wykonywanie robót budowlanych w zakresie montażu i wznoszenia budynków i budowli z elementów prefabrykowanych; wykonywanie robót budowlanych murarskich, **41** tłumaczenia.

(111) **248410** (220) 2011 02 18 (210) 381512
 (151) 2012 08 03 (441) 2011 05 23
 (732) PAŃSTWOWY INSTYTUT GEOLOGICZNY-PAŃSTWOWY
 INSTYTUT BADAWCZY, Warszawa, PL.
 (540)



Kolor znaku: zielony, czarny, czerwony

(531) 27.5.1, 29.1.13
 (510), (511) **41** publikowanie tekstów, **42** badania geologiczne, geologiczne ekspertyzy, prace badawczo-rozwojowe.

(111) **248411** (220) 2011 02 18 (210) 381525
 (151) 2012 08 03 (441) 2011 05 23
 (732) ZABOROWSKI BOGUSŁAW, Świdnica, PL.
 (540) CENOTOP

(510), (511) **35** doradztwo w zakresie działalności gospodarczej przemysłowej lub handlowej; prognozy ekonomiczne; analizy kosztów; analizy rynkowe; sondaże opinii publicznej; usługi outsourcingu, doradztwo handlowe; agencje informacji handlowej; agencje reklamowe; agencje importowo-eksportowe; organizowanie sprzedaży w trybie aukcji i przetargów publicznych; badania marketingowe; badania opinii publicznej; badania rynku; usługi porównywania ceny; wyszukiwanie informacji komputerowej dla osób trzecich; pośrednictwo w zakresie nabywania usług telekomunikacyjnych; reklama i promocja sprzedaży; publikowanie tekstów sponsorowanych, reklama, rozpowszechnianie materiałów reklamowych [ulotki, prospekty, druki, próbki], prenumerata gazet lub czasopism dla osób trzecich, reklama billboardowa; reklama za pośrednictwem sieci komputerowej; uaktualnianie materiałów reklamowych; tworzenie tekstów reklamowych i sponsorowanych; wynajmowanie nośników reklamowych; reklamy korespondencyjne; reklamy prasowe, także w pismach reklamowych; reklamy telewizyjne; reklamy radiowe; reklamy internetowe; wynajem czasu reklamowego we wszystkich

środkach przekazu; rozlepianie plakatów reklamowych; zestawienia statystyczne; organizowanie targów i wystaw w celach handlowych lub reklamowych; usługi edytorskie w dziedzinie reklamy; udzielanie informacji handlowej oraz udzielanie porad konsumentom w sprawach handlowych i gospodarczych; punkty informacji konsumenciej; kreowanie wizerunku [firmy, usług, towaru]; wyceny handlowe, wynajem dystrybutorów automatycznych, wynajmowanie przestrzeni reklamowej; wynajmowanie urządzeń i wyposażenia biurowego; dekorowanie wystaw sklepowych; wyszukiwanie informacji w sieci komputerowej i w komputerowych bazach danych; wywiad gospodarczy; zarządzanie w zakresie zamówień handlowych; usługi zaopatrzenia osób trzecich [zakupy produktów i usług dla przedsiębiorstw i osób fizycznych], zarządzanie w zakresie koncesjonowania dóbr i usług; zarządzanie w zakresie udzielania licencji na towary i usługi na rzecz osób trzecich; zarządzanie w zakresie zamówień handlowych; administrowanie hotelami; impresariat w działalności artystycznej; usługi modelek i modeli; poszukiwania w zakresie patentu.

(111) **248412** (220) 2011 02 21 (210) 381600
 (151) 2012 06 04 (441) 2011 06 06
 (732) HOŁDA MARCIN ARDORIS, Będzin, PL.
 (540)



Kolor znaku: niebieski, czerwony, zielony, żółty
 (531) 27.5.1, 29.1.14

(510), (511) **03** szampony, maseczki kosmetyczne, barwniki do celów kosmetycznych, farby do celów kosmetycznych, wybielacze do celów kosmetycznych, lakiery do włosów, farby do włosów, toniki kosmetyczne, olejki do celów kosmetycznych, płyny do pielęgnacji włosów, zestawy kosmetyczne, dezodoranty do użytku osobistego, wyroby perfumeryjne, woda kolońska, woda toaletowa, płyny po goleniu, szampony, **07** urządzenia do mycia, **08** maszynki do strzyżenia włosów elektryczne i nieelektryczne, przybory do depilacji elektryczne i nieelektryczne, maszynki do strzyżenia brody, przyrządy ręczne do układania włosów, nożyczki, **11** suszarki do włosów, **16** pędzle, **20** fotele, kanapy, komody, krzesła, **21** klamerki, miseczki, miotły, szczotki, **26** ozdoby do włosów, szpilki do włosów, wałki do włosów, wsuwki do włosów.

(111) **248413** (220) 2011 02 21 (210) 381631
 (151) 2012 05 29 (441) 2011 06 06
 (732) HERBAPOL-LUBLIN SPÓŁKA AKCYJNA, Lublin, PL.
 (540) HERBACIANY ELF

(510), (511) **05** produkty farmaceutyczne, substancje i preparaty do celów medycznych, substancje i preparaty wspomagające procesy metaboliczne w organizmach ludzi, substancje i preparaty wspomagające leczenie, podnoszące odporność organizmu i wzbogacające organizm w niezbędne witaminy i mikroelementy, suplementy diety do celów medycznych, preparaty do kąpieli leczniczych, nalewki do celów leczniczych, syropy do użytku farmaceutycznego, zioła, mieszanki ziołowe i owocowo-ziołowe o działaniu leczniczym, herbaty do celów leczniczych, herbaty na bazie herbaty zielonej do celów leczniczych, herbaty ziołowe, ziołowo-owocowe i owocowo-ziołowe do celów leczniczych, środki wspomagające odchudzanie, herbatki odchudzające, herbatki odchudzające na bazie herbaty zielonej, odchudzające herbatki ziołowe, ziołowo-owocowe i owocowo-ziołowe, żywność dietetyczna i napoje dietetyczne do celów leczniczych, **16** afisze, plakaty, fotografie, foldery, materiały informacyjne i reklamowe zawarte w tej klasie, druki, publikacje i wydawnictwa cykliczne i okazjonalne, czasopisma, książki, kalendarze, notatniki, okładki, obwoluty, papier listowy, koperty, materiały piśmienne, nalepki, plansze, reprodukcje graficzne, przezrocza jako materiały piśmienne, teczki z papieru, kartonu, tektury lub z tworzyw sztucznych, torby papierowe lub z tworzyw sztucznych, opakowania z papieru, kartonu, tektury lub z tworzyw sztucznych, papier oraz folie

z tworzyw sztucznych do pakowania, **28** gry, zabawki i przedmioty do zabawy, artykuły sportowe i gimnastyczne nie ujęte w innych klasach, **30** herbaty i produkty na bazie herbat, herbata zielona, herbaty na bazie herbaty zielonej z dodatkami smakowymi, herbaty ziołowe, ziołowo-owocowe i owocowo-ziołowe, preparaty herbaciane, napoje i napary na bazie herbaty zielonej oraz herbat ziołowych, ziołowo-owocowych i owocowo-ziołowych, herbatki w torebkach do zaparzania oraz herbatki granulowane, w tym herbatki ziołowe, ziołowo-owocowe i owocowo-ziołowe oraz oparte na herbacie zielonej, wyciągi i nalewki herbaciane spożywcze inne niż do celów leczniczych, w tym na bazie herbaty zielonej, herbat ziołowych, ziołowo-owocowych i owocowo-ziołowych, **32** napoje bezalkoholowe, soki, nektary i napoje owocowe, warzywne oraz warzywno-owocowe, ewentualnie z dodatkiem mikro-i/lub makroelementów i/lub witamin, napoje na bazie herbaty, ewentualnie z dodatkami smakowymi, w tym napoje na bazie herbaty zielonej, herbat ziołowych, ziołowo-owocowych i owocowo-ziołowych, wody mineralne, wody smakowe, napoje musujące, napoje izotoniczne i energetyzujące, syropy, soki, ekstrakty, wyciągi i esencje owocowe, warzywne, ziołowe i herbaciane, w tym z herbaty zielonej, herbat ziołowych, ziołowo-owocowych i owocowo-ziołowych, oraz inne preparaty do produkcji napojów, w tym preparaty w proszku i granulowane, napoje instant zawarte w tej klasie, proszki i pastylki do otrzymywania napojów musujących.

(111) **248414** (220) 2011 02 21 (210) 381634
 (151) 2012 05 29 (441) 2011 06 06
 (732) HERBAPOL-LUBLIN SPÓŁKA AKCYJNA, Lublin, PL.
 (540)



Kolor znaku: biały, beżowy, ciemnobieżowy, różowy, czerwony, jasnobrązowy, brązowy, ciemnobrązowy, zielony, szary, czarny
 (531) 2.5.25, 4.1.2, 4.5.5, 29.1.15

(510), (511) **05** produkty farmaceutyczne, substancje i preparaty do celów medycznych, substancje i preparaty wspomagające procesy metaboliczne w organizmach ludzi, substancje i preparaty wspomagające leczenie, podnoszące odporność organizmu i wzbogacające organizm w niezbędne witaminy i mikroelementy, suplementy diety do celów medycznych, preparaty do kąpieli leczniczych, nalewki do celów leczniczych, syropy do użytku farmaceutycznego, zioła, mieszanki ziołowe i owocowo-ziołowe o działaniu leczniczym, herbaty do celów leczniczych, herbaty na bazie herbaty zielonej do celów leczniczych, herbaty ziołowe, ziołowo-owocowe i owocowo-ziołowe do celów leczniczych, środki wspomagające odchudzanie, herbatki odchudzające, herbatki odchudzające na bazie herbaty zielonej, odchudzające herbatki ziołowe, ziołowo-owocowe i owocowo-ziołowe, żywność dietetyczna i napoje dietetyczne do celów leczniczych, **16** afisze, plakaty, fotografie, foldery, materiały informacyjne i reklamowe zawarte w tej klasie, druki, publikacje i wydawnictwa cykliczne i okazjonalne, czasopisma, książki, kalendarze, notatniki, okładki, obwoluty, papier listowy, koperty, materiały piśmienne, nalepki, plansze, reprodukcje graficzne, przezrocza jako materiały piśmienne, teczki z papieru, kartonu, tektury lub z tworzyw sztucznych, torby papierowe lub z tworzyw sztucznych, opakowania z papieru, kartonu, tektury lub z tworzyw sztucznych, papier oraz folie z tworzyw sztucznych do pakowania, **28** gry, zabawki i przedmioty do zabawy, artykuły sportowe i gimnastyczne nie ujęte w innych klasach, **30** herbaty i produkty na bazie herbat, herbata zielona, herbaty na bazie herbaty zielonej z dodatkami smakowymi, herbaty ziołowe, ziołowo-owocowe i owocowo-ziołowe, preparaty herbaciane, napoje i napary na bazie herbaty zielonej oraz herbat ziołowych, ziołowo-owocowych i owocowo-ziołowych, herbatki w torebkach do zaparzania oraz herbatki granulowane, w tym herbatki ziołowe,

ziołowo-owocowe i owocowo-ziołowe oraz oparte na herbacie zielonej, wyciągi i nalewki herbaciane spożywcze inne niż do celów leczniczych, w tym na bazie herbaty zielonej, herbat ziołowych, ziołowo-owocowych i owocowo-ziołowych, **32** napoje bezalkoholowe, soki, nektary i napoje owocowe, warzywne oraz warzywno-owocowe, ewentualnie z dodatkiem mikro-i/lub makroelementów i/lub witamin, napoje na bazie herbaty, ewentualnie z dodatkami smakowymi, w tym napoje na bazie herbaty zielonej, herbat ziołowych, ziołowo-owocowych i owocowo-ziołowych, wody mineralne, wody smakowe, napoje musujące, napoje izotoniczne i energetyzujące, syropy, soki, ekstrakty, wyciągi i esencje owocowe, warzywne, ziołowe i herbaciane, w tym z herbaty zielonej, herbat ziołowych ziołowo-owocowych i owocowo-ziołowych, oraz inne preparaty do produkcji napojów, w tym preparaty w proszku i granulowane, napoje instant zawarte w tej klasie, proszki i pastylki do otrzymywania napojów musujących.

(111) **248415** (220) 2011 02 24 (210) 381809
 (151) 2012 05 24 (441) 2011 06 06
 (732) AMBULANCE BANKING SPÓŁKA Z OGRANICZONĄ
 ODPOWIEDZIALNOŚCIĄ, Kraków, PL.
 (540)



Kolor znaku: czerwony

(531) 27.5.1, 29.1.1
 (510), (511) **36** pozabankowe usługi finansowe.

(111) **248416** (220) 2011 03 04 (210) 382152
 (151) 2012 05 31 (441) 2011 06 06
 (732) POLTRONIC SPÓŁKA AKCYJNA, Wrocław, PL.
 (540)



Kolor znaku: niebieski, żółty, biały

(531) 27.1.1, 27.5.1, 29.1.13
 (510), (511) **09** akumulatory elektryczne, baterie galwaniczne, anteny; wskaźniki, testery i mierniki stosowane dla potrzeb urządzeń elektrycznych i elektronicznych, diody, diody LED i wyświetlacze LED; komputery, osprzęt komputerowy i akcesoria komputerowe zawarte w tej klasie; kable, przewody elektryczne, przedłużacze, listwy i taśmy połączeniowe, osprzęt elektryczny i elektroniczny zawarty w tej klasie w tym głośniki audio, telewizyjne i video, indukcyjne elementy, inwerty LCD, kondensatory, prostowniki, odbiorniki podczerwieni, powielacze WN, pozytory PTC, przekaźniki, kontaktrony, rezystory, rezonatory kwarcowe, transformatory, triaki, diaki, tyrystory, warystory, trafopowielacze, tranzystory, układy scalone, bezpieczniki, karty pamięci, mikrofony, potencjometry, radiatory, zasilacze, prostowniki, ładowarki, wyłączniki, przełączniki: układy i urządzenia alarmowe zawarte w tej klasie; urządzenia do przesyłania, odbierania i odtwarzania obrazu i dźwięku oraz części składowe tych urządzeń; urządzenia GPS oraz osprzęt i akcesoria do tych urządzeń zawarty w tej klasie; lasery nie do celów medycznych, urządzenia elektroniczne do zdalnego sterowania w tym piloty, kolby do lutowania, lutownice, **11** oświetlenie LED, lampy diodowe LED; żarówki diodowe LED, taśmy LED, latarki elektryczne, lampy i żarówki elektryczne.

(111) **248417** (220) 2011 03 04 (210) 382156
 (151) 2012 05 31 (441) 2011 06 06
 (732) SADOWSKA IGA ÉCLAIR NAIL STUDIO, Poznań, PL.
 (540) REDLIPS
 (510), (511) **44** usługi prowadzenia salonów piękności, salonów fryzjerskich, usługi manicure.

(111) **248418** (220) 2011 03 04 (210) 382161
 (151) 2012 05 31 (441) 2011 06 06

(732) OSHEE POLSKA SPÓŁKA Z OGRANICZONĄ
 ODPOWIEDZIALNOŚCIĄ, Kraków, PL.
 (540)



(531) 27.5.1
 (510), (511) **05** dietetyczne substancje przystosowane do celów medycznych; mineralne dodatki do żywności; dodatki odżywcze do celów leczniczych; preparaty farmaceutyczne; preparaty witaminowe; preparaty z mikroelementami dla ludzi i zwierząt; żywność dietetyczna dla celów leczniczych, **32** wody mineralne i gazowane; wody stołowe; napoje izotoniczne; napoje izotoniczne w proszku; napoje bezalkoholowe; napoje energetyzujące; preparaty do produkcji napojów; esencje do produkcji napojów; napoje i soki owocowe; soki warzywne.

(111) **248419** (220) 2011 03 07 (210) 382247
 (151) 2012 06 15 (441) 2011 06 20
 (732) STANKIEWICZ JOANNA OŚRODEK ROZWOJU OSOBISTEGO
 KOBIET W KRAJNIE CZARÓW, Poznań, PL.
 (540) babiląd

(510), (511) **35** usługi promocyjne w zakresie kultury i sztuki, **41** doradztwo zawodowe w zakresie edukacji lub kształcenia, informacje o edukacji, nauczanie, instruktaże gimnastyczne, informacja o imprezach rozrywkowych, usługi klubowe w zakresie rozrywki i nauczania, organizowanie: kongresów, koncertów, spektakli teatralnych i filmowych, konkursów piękności, spotkań z luminarzami sztuki i kultury, wystaw artystycznych, festiwali twórczości, pokazów mody, imprez rozrywkowych, publikowanie czasopism skierowanych tematycznie głównie do kobiet, organizowanie warsztatów artystycznych, psychologicznych, językowych tanecznych, **42** usługi projektowania mody.

(111) **248420** (220) 2011 03 07 (210) 382250
 (151) 2012 06 15 (441) 2011 06 20
 (732) STANKIEWICZ JOANNA OŚRODEK ROZWOJU OSOBISTEGO
 KOBIET W KRAJNIE CZARÓW, Poznań, PL.
 (540) babi targ

(510), (511) **35** usługi sprzedaży i obrót bezgotówkowy odzieży, obuwia, nakrycia głowy, usługi promocyjne w zakresie kultury i sztuki, **41** doradztwo zawodowe w zakresie edukacji lub kształcenia, informacje o edukacji, nauczanie, instruktaże gimnastyczne, informacja o imprezach rozrywkowych, usługi klubowe w zakresie rozrywki i nauczania, organizowanie: kongresów, koncertów, spektakli teatralnych i filmowych, konkursów piękności, spotkań z luminarzami sztuki i kultury, wystaw artystycznych, festiwali twórczości, pokazów mody, imprez rozrywkowych, publikowanie czasopism skierowanych tematycznie głównie do kobiet, organizowanie warsztatów artystycznych, psychologicznych, językowych tanecznych, **42** usługi projektowania mody.

(111) **248421** (220) 2011 03 07 (210) 382281
 (151) 2012 07 10 (441) 2011 06 20
 (732) GOTOWSKI MICHAŁ, Bydgoszcz, PL.
 (540)



Kolor znaku: ciemnoróżowy, żółty, pomarańczowy

(531) 1.3.2, 27.5.1, 29.1.13
 (510), (511) **44** usługi solarium-opalanie.

(111) **248422** (220) 2011 03 10 (210) 382506
 (151) 2012 05 31 (441) 2011 06 20
 (732) HAJNASIEWICZ KRZYSZTOF, SIENIAWSKI GRZEGORZ
 ALDSIEN SPÓŁKA CYWILNA, Rzeszów, PL.

(540)



Kolor znaku: niebieski, czerwony
(531) 26.11.2, 26.11.8, 27.5.1, 29.1.12
(510), (511) **07** bębny (części maszyn); czopy (części maszyn); czółenka (części maszyn); dmuchawy (części maszyn); filtry (części maszyn); formy (części maszyn); gwinciarki do śrub i nakrętek; koła maszyn; koła pasowe, pasy i taśmy do kół pasowych; koła zębate maszynowe; korbowody do maszyn i silników; koszycki do łożysk kulkowych; łożyska maszyn; łożyska do wałów transmisyjnych; łożyska kulkowe; łożyska przeciwcierne i panewki do maszyn; łożyska z automatycznym smarowaniem; łożyska wałeczkowe; narzędzia (części maszyn); noże (części maszyn); ostrzarki narzędziowe (maszyny); pasy do silników; pierścienie uszczelniające (części maszyn); pierścienie smarowe (części maszyn); smarownice (części maszyn); pompy smarownicze, **35** usługi sprzedaży hurtowej i detalicznej maszyn i ich części; prezentowanie produktów osób trzecich w mediach dla celów sprzedaży detalicznej.

(111) **248423** (220) 2011 03 16 (210) 382777
(151) 2012 06 11 (441) 2011 06 20
(732) SUPERSKLEPY.PL SPÓŁKA Z OGRANICZONĄ
ODPOWIEDZIALNOŚCIĄ, Siechnice, PL.
(540)



Kolor znaku: ciemnozielony, żółty, niebieski, jasnozielony, pomarańczowy
(531) 26.1.6, 26.13.1, 27.5.1, 29.1.15
(510), (511) **09** osprzęt do przetwarzania danych, programy komputerowe, software ładowalny, programy gier komputerowych, **35** zarządzanie zbiorami informatycznymi, statystyczne zestawienia, analizy i badania rynku, komputerowe zarządzanie plikami, pozyskiwanie danych do komputerowych baz danych, systematyzacja danych w komputerowych bazach danych, badania marketingowe, analizy rynkowe, usługi polegające na rejestracji, transkrypcji, tworzeniu, kompilacji, lub systematyzacji informacji pisemnej lub w inny sposób zapisanej, jak również kompilacji danych matematycznych lub statystycznych, **42** analizy systemów komputerowych, badania i usługi techniczne i naukowe, prace badawczo-rozwojowe, elektroniczna konwersja danych lub programów, projektowanie oprogramowania komputerowego, projektowanie systemów komputerowych, projekty techniczne, analizy przemysłowe i usługi badawcze, sporządzania raportów na polu naukowym i technologicznym.

(111) **248424** (220) 2011 03 17 (210) 382793
(151) 2012 06 15 (441) 2011 06 20
(732) FRĄCEK JOLANTA DRINK SYSTEM, Myszków, PL.
(540)



Kolor znaku: czarny, szary, żółty, pomarańczowy, zielony, ciemnoczerwony
(531) 26.13.25, 27.5.1, 29.1.15
(510), (511) **32** wody mineralne i gazowane oraz inne napoje bezalkoholowe; napoje owocowe i soki owocowe; syropy i inne preparaty do produkcji napojów; napoje warzywne i soki warzywne; napoje energetyczne, piwo, **33** napoje alkoholowe (z wyjątkiem piwa), **35** prowadzenie i zarządzanie punktami sprzedaży detalicznej i hurtowej w zakresie wód mineralnych i gazowanych, napojów

bezalkoholowych, napojów owocowych i soków owocowych, syropów i innych preparatów do produkcji napojów, napojów warzywnych i soków warzywnych, napojów energetycznych, piwa, napojów alkoholowych; usługi reklamowe i marketingowe; zarządzanie działalnością handlową; usługi doradcze i konsultingowe w zakresie zarządzania przedsiębiorstwem, **42** prace badawczo-rozwojowe dla przemysłu spożywczego.

(111) **248425** (220) 2011 03 18 (210) 382841
(151) 2012 07 20 (441) 2011 06 20
(732) PRYMAS JAROSŁAW AGRECOL J.P., Mieszary, PL.
(540)



Kolor znaku: zielony, jasnozielony, biały
(531) 24.13.25, 26.1.1, 27.5.1, 29.1.12
(510), (511) **01** nawozy użyźniające glebę, preparaty chemiczne do analiz laboratoryjnych inne niż do celów medycznych lub weterynaryjnych, preparaty bakteriologiczne inne niż do celów medycznych lub weterynaryjnych, preparaty biologiczne do celów innych niż medyczne lub weterynaryjne, środki chemiczne dla rolnictwa z wyjątkiem fungicydów, herbicydów, insektycydów oraz środków przeciw pasożytom, preparaty diagnostyczne inne niż do celów medycznych lub weterynaryjnych, hormony przyspieszające dojrzewanie owoców, doniczki na torf dla ogrodnictwa, fosforany, gleba próchnicza, guano, humus, pokrycia humusowe, kaimit, kaolin, kompost, środki chemiczne dla leśnictwa z wyjątkiem fungicydów, herbicydów, insektycydów, oraz środków przeciw pasożytom, węgiel magnezowy, środki chemiczne dla ogrodnictwa z wyjątkiem fungicydów, herbicydów, insektycydów, oraz środków przeciw pasożytom, podłoża dla upraw bezgruntowych w ogrodnictwie, preparaty do regulacji wzrostu roślin, saletra, siarczany, sole jako nawozy, superfosfaty, ściółka, preparaty do oczyszczania z tłuszczu, torf, ziemia do uprawy, preparaty do użyźniania gleby, wodorosty jako nawóz, **05** fungicydy, herbicydy, insektycydy, pestycydy, środki chwastobójcze, preparaty odstraszające, preparaty do niszczenia grzyba domowego, środki do tępienia larw, preparaty chemiczne do zwalczania mączniaka zbożowego, środki do odstraszania owadów, środki do zwalczania owadów, środki do tępienia ślimaków, środki do zwalczania gryzoni, ekstrakty tytoniu owadobójcze.

(111) **248426** (220) 2011 03 22 (210) 383013
(151) 2012 06 14 (441) 2011 07 04
(732) PHYTOPHARM KLĘKA SPÓŁKA AKCYJNA, Klęka, PL.
(540)

(510), (511) **05** preparaty farmaceutyczne wzmacniające odporność organizmu zawierające witaminy i minerały, preparaty odżywcze i witaminowe do celów medycznych, suplementy diety do celów leczniczych, żywność dietetyczna do celów leczniczych, dodatki odżywcze do celów leczniczych, zioła lecznicze, herbaty lecznicze, lecznicze herbatki ziołowe, wyciągi roślinne i ziołowe do celów leczniczych, nalewki do celów leczniczych, mieszanki ziołowe do celów leczniczych, ziołowe preparaty do odchudzania i oczyszczania organizmu, herbatki lecznicze do przemywania oczu, **30** herbaty, herbaty ziołowe, herbaty aromatyzowane, herbaty owocowe, napoje na bazie herbaty, herbaty mrożone, **32** napoje bezalkoholowe gazowane i niegazowane, lemoniady, napoje i soki owocowe, warzywne, wody mineralne, esencje, wyciągi, ekstrakty i syropy do napojów, koktajle bezalkoholowe, nektary owocowe, napoje i preparaty w formie proszków do przygotowywania bezalkoholowych napojów.

(111) **248427** (220) 2011 03 22 (210) 383025
(151) 2012 06 14 (441) 2011 07 04
(732) KORPORACJA PROMOCJI BIZNESU SPÓŁKA Z OGRANICZONĄ
ODPOWIEDZIALNOŚCIĄ, Warszawa, PL.

(540)



(531) 4.1.3, 27.5.1

(510), (511) **35** reklama osób trzecich, a także prowadzenie interesów osób trzecich, prowadzenie agencji reklamowych, publikowanie tekstów reklamowych, produkcja reklam telewizyjnych, radiowych, kinowych, reprodukcja dokumentów i dokumentacji, organizowanie aukcji i wystaw w celach handlowych i reklamowych, prowadzenie negocjacji, prokura, usługi menadżerskie, usługi badania rynku, pośrednictwo handlowe w zakresie kojarzenia kontrahentów, organizowanie i zarządzanie działalnością gospodarczą, artystyczną, kulturalną, naukową, muzyczną, informacyjną, sportową, pozyskiwanie i udostępnianie informacji o działalności gospodarczej, artystycznej, z dziedziny kultury, naukowej, muzycznej, informacyjnej, sportowej, kosztorysowanie, usługi w zakresie wynajmowania powierzchni handlowych, usługi przedstawicielstwa firm zagranicznych na Polskę, organizowanie pokazów o charakterze handlowym i reklamowym, **41** organizowanie imprez o charakterze kulturalnym, artystycznym, naukowym, muzycznym, informacyjnym, sportowym, rekreacyjnym, organizowanie szkoleń, konferencji, sympozjów, kursów edukacyjnych, kursów korespondencyjnych, publikowanie książek i wydawnictw o charakterze niereklamowym, organizowanie wyjazdów edukacyjnych, usługi reportażu, produkcja filmów, audycji, organizowanie konkursów tematycznych, koncertów, wystaw, pokazów artystycznych, prelekcji naukowych, wykładów, spotkań biznesowych, ustanawianie i wręczanie nagród za zasługi, za pracę, za działalność, **43** prowadzenie hoteli, restauracji, barów, stołówek, barów szybkiej obsługi, kawiarni, restauracji samoobsługowych, zajazdów, usługi gastronomiczne, przygotowywanie dań na zamówienie oraz dostawa potraw na zamówienie.

(111) **248428** (220) 2011 03 23 (210) 383034
 (151) 2012 07 12 (441) 2011 07 04
 (732) POLSKIE STOWARZYSZENIE LICENCJONOWANYCH
 SERWISÓW KLUCZOWYCH, Poznań, PL.
 (540)



Kolor znaku: granatowy, czerwony, biały

(531) 14.5.1, 24.7.1, 26.1.1, 27.5.1, 29.1.13

(510), (511) **41** doradztwo zawodowe, upowszechnianie wiedzy z dziedziny zabezpieczeń, organizowanie i prowadzenie konferencji, wydawanie biuletynów i materiałów branżowych, opiniowanie rozwiązań z dziedziny zabezpieczeń.

(111) **248429** (220) 2011 03 23 (210) 383035
 (151) 2012 07 12 (441) 2011 07 04
 (732) ORLICZ-RABIEGA PIOTR, Warszawa, PL.
 (540) 22 Festival

(510), (511) **09** przyrządy akustyczne, urządzenia do nagrywania, przesyłania lub odtwarzania dźwięku lub obrazów, magnetyczne nośniki danych, audiowizualne urządzenia, kasety z nagraniami, płyty kompaktowe z nagraniami, nośniki do rejestracji dźwięku, **41** usługi organizowania i prowadzenia festiwali muzycznych i kon-

certów; realizacja spektakli, rezerwacja miejsc na festiwale muzyczne i koncerty, organizowanie i obsługa kongresów muzycznych, organizowanie i prowadzenie konferencji, organizowanie i prowadzenie seminariów, sympozjów i zjazdów, organizowanie konkursów piękności, organizowanie imprez muzycznych, organizowanie spektakli muzycznych, produkcja przedstawień teatralnych, produkcja przedstawień teatralnych muzycznych, realizacja spektakli muzycznych, wypożyczanie aparatów i sprzętu kinematograficznego, wypożyczanie aparatów radiowych i telewizyjnych, wypożyczanie aparatury oświetleniowej do dekoracji teatralnych lub do studiów telewizyjnych, wypożyczanie dekoracji teatralnych, produkcja programów radiowych i telewizyjnych, usługi dystrybucji biletów, usługi tworzenia kompozycji muzycznych, organizowanie konkursów związanych z edukacją i rozrywką, nagrywanie dźwiękowe, nagrywanie filmów, usługi tworzenia kompozycji muzycznych, udzielanie informacji o usługach wyżej wskazanych.

(111) **248430** (220) 2011 03 23 (210) 383088
 (151) 2012 06 13 (441) 2011 07 04
 (732) KRAJANOWSKI TOMASZ DATIX, Ostrołęka, PL.
 (540) ser tyński
 (510), (511) **29** sery.

(111) **248431** (220) 2011 03 24 (210) 383147
 (151) 2012 05 14 (441) 2011 07 04
 (732) LABORATORIUM KOSMETYCZNE JOANNA BOGUSŁAW
 GÓRKA, RYSZARD KORCZAK SPÓŁKA JAWNA, Warszawa, PL.
 (540) fruit fantasy
 (510), (511) **03** kosmetyki do mycia, pielęgnacji, upiększania włosów i ciała, w tym: środki do mycia włosów i ciała, środki do kąpieli, preparaty toaletowe takie jak: dezodoranty, sole do kąpieli, aromaty do kąpieli, preparaty pielęgnacyjne, w tym: kremy, maseczki, żele, śmietanki i mleczka kosmetyczne, kosmetyki upiększające do włosów i ciała, artykuły kosmetyczne do upiększania, w tym: szminki, cienie i tusze, farby do włosów, płyny do trwałej, kremy koloryzujące i odbarwiające, pudry, fluidy, kremy i woski depilujące, liftingi, artykuły perfumeryjne, wata do celów kosmetycznych, bibułki i chusteczki nasączone płynami kosmetycznymi, środki do pielęgnacji jamy ustnej, artykuły perfumeryjne, **05** preparaty do kąpieli leczniczych, preparaty farmaceutyczne przeciw łupieżowi, preparaty farmaceutyczne do włosów.

(111) **248432** (220) 2011 03 24 (210) 383150
 (151) 2012 05 29 (441) 2011 07 04
 (732) LABORATORIUM KOSMETYCZNE JOANNA BOGUSŁAW
 GÓRKA, RYSZARD KORCZAK SPÓŁKA JAWNA, Warszawa, PL.
 (540) sweet fantasy
 (510), (511) **03** kosmetyki do mycia, pielęgnacji, upiększania włosów i ciała, w tym: środki do mycia włosów i ciała, środki do kąpieli, preparaty toaletowe takie jak: dezodoranty, sole do kąpieli, aromaty do kąpieli, preparaty pielęgnacyjne, w tym: kremy, maseczki, żele, śmietanki i mleczka kosmetyczne, kosmetyki upiększające do włosów i ciała, artykuły kosmetyczne do upiększania, w tym: szminki, cienie i tusze, farby do włosów, płyny do trwałej, kremy koloryzujące i odbarwiające, pudry, fluidy, kremy i woski depilujące, liftingi, artykuły perfumeryjne, wata do celów kosmetycznych, bibułki i chusteczki nasączone płynami kosmetycznymi, środki do pielęgnacji jamy ustnej, artykuły perfumeryjne, **05** preparaty do kąpieli leczniczych, preparaty farmaceutyczne przeciw łupieżowi, preparaty farmaceutyczne do włosów.

(111) **248433** (220) 2011 03 31 (210) 383446
 (151) 2012 07 27 (441) 2011 07 04
 (732) ŁUKASZEWICZ ŁUKASZ TEAMQUEST, Warszawa, PL.
 (540)



Kolor znaku: czerwony, czarny

(531) 26.1.14, 27.5.1, 29.1.12

(510), (511) **35** dobór personelu za pomocą metod psychotechnicznych, doradztwo w zakresie zarządzania personelem, doradztwo

w zarządzaniu działalnością gospodarczą, doradztwo w zakresie organizowania i prowadzenia działalności gospodarczej, dystrybucja materiałów reklamowych [próbek, druków, prospektów, broszur], pozyskiwanie danych do komputerowych baz danych, systematyzacja danych w komputerowych bazach danych, rekrutacja personelu, wyszukiwanie informacji w plikach komputerowych dla osób trzecich, pośrednictwo pracy, reklama, usługi pośrednictwa w zakresie nabywania usług telekomunikacyjnych.

(111) **248434** (220) 2011 04 04 (210) 383575
 (151) 2012 08 01 (441) 2011 07 18
 (732) DANISIKKAYA KAZIM, Tarczyn, PL.
 (540) Azaliya
 (510), (511) **25** odzież, bielizna osobista w tym piżamy, koszule, koszule nocne, dżerseje jako ubrania, bluzki, biustonosze, skarpetki, obuwie, nakrycia głowy.

(111) **248435** (220) 2011 04 05 (210) 383671
 (151) 2012 08 03 (441) 2011 07 18
 (732) PTWP-ONLINE SPÓŁKA Z OGRANICZONĄ ODPOWIEDZIALNOŚCIĄ, Katowice, PL.
 (540)



Kolor znaku: szary, niebieski, biały
 (531) 7.1.8, 7.1.12, 26.11.3, 26.11.12, 26.15.11, 27.5.1, 29.1.13
 (510), (511) **16** czasopisma, wydawnictwa branżowe, **42** tworzenie i utrzymywanie stron internetowych.

(111) **248436** (220) 2011 04 06 (210) 383757
 (151) 2012 06 29 (441) 2011 07 18
 (732) DOCEO SPÓŁKA Z OGRANICZONĄ ODPOWIEDZIALNOŚCIĄ, Warszawa, PL.
 (540)



Kolor znaku: granatowy, niebieski, jasnoniebieski
 (531) 9.1.7, 26.1.1, 26.1.16, 27.5.1, 29.1.13
 (510), (511) **16** afisze, plakaty, albumy, broszury, publikacje drukowane, materiały do nauczania (z wyjątkiem aparatów), książki, foldery, druki firmowe, okładki, obwoluty, koperty, nalepki, naklejki, segregatory, karty pocztowe, czasopisma, kalendarze, **39** usługi organizowania turystyki zawarte w tej klasie, **41** usługi edukacyjne, usługi nauczania korespondencyjnego i internetowego, usługi organizowania i prowadzenia konferencji, kongresów, kursów, seminariów, sympozjów, kursów korespondencyjnych, pracowni specjalistycznych, zjazdów, obozów, zawodów sportowych, usługi organizowania wypoczynku, usługi organizowania konkursów edukacyjnych lub rozrywkowych, doradztwo w zakresie edukacji lub kształcenia, usługi informacji o edukacji, usługi wydawnicze, usługi publikowania i wypożyczania książek, czasopism i materiałów edukacyjnych, usługi organizowania wystaw z dziedziny kultury lub edukacji, **42** prowadzenie badań naukowych i prac badawczo-rozwojowych, usługi badawcze dla osób trzecich, usługi projektowania oprogramowania komputerowego i systemów komputerowych, ekspertyzy naukowe i techniczne, **43** usługi zakwaterowania obozów wakacyjnych, usługi rezerwowania i wynajmowania noclegów, usługi rezerwacji miejsc w pensjonatach i hotelach, usługi wynajmowania mieszkań na pobyt czasowy, usługi wynajmowania sal, usługi barowe, usługi stołowe.

(111) **248437** (220) 2011 04 06 (210) 383760
 (151) 2012 06 29 (441) 2011 07 18
 (732) DOCEO SPÓŁKA Z OGRANICZONĄ ODPOWIEDZIALNOŚCIĄ, Warszawa, PL.

(540)



Kolor znaku: niebieski, jasnoniebieski, granatowy
 (531) 9.1.10, 26.1.1, 26.1.16, 27.5.1, 29.1.4
 (510), (511) **16** afisze; plakaty; albumy; broszury; publikacje drukowane; materiały do nauczania (z wyjątkiem aparatów); książki; foldery; druki firmowe; okładki; obwoluty; koperty; nalepki; naklejki; segregatory; karty pocztowe; czasopisma; kalendarze, **39** usługi organizowania turystyki zawarte w tej klasie, **41** usługi edukacyjne; usługi nauczania korespondencyjnego i internetowego; usługi organizowania i prowadzenia konferencji, kongresów, kursów, seminariów, sympozjów, kursów korespondencyjnych, pracowni specjalistycznych, zjazdów, obozów, zawodów sportowych; usługi organizowania wypoczynku; usługi organizowania konkursów edukacyjnych lub rozrywkowych; doradztwo w zakresie edukacji lub kształcenia; usługi informacji o edukacji; usługi wydawnicze; usługi publikowania i wypożyczania książek, czasopism i materiałów edukacyjnych; usługi organizowania wystaw z dziedziny kultury lub edukacji, **42** prowadzenie badań naukowych i prac badawczo-rozwojowych; usługi badawcze dla osób trzecich; usługi projektowania oprogramowania komputerowego i systemów komputerowych; ekspertyzy naukowe i techniczne, **43** usługi zakwaterowania obozów wakacyjnych, usługi rezerwowania i wynajmowania noclegów; usługi rezerwacji miejsc w pensjonatach i hotelach; usługi wynajmowania mieszkań na pobyt czasowy; usługi wynajmowania sal; usługi barowe; usługi stołowe.

(111) **248438** (220) 2011 04 07 (210) 383789
 (151) 2012 07 23 (441) 2011 07 18
 (732) WÓJCIK DANUTA, ROSPARA AGNIESZKA, ROSPARA ROBERT, WÓJCIK SŁAWOMIR DARS SPÓŁKA CYWILNA, Lubin, PL.
 (540)



Kolor znaku: czarny, pomarańczowy, czerwony, zielony, żółty, brązowy, biały
 (531) 2.1.15, 5.13.1, 13.1.6, 13.1.25, 25.1.15, 27.5.1, 29.1.15
 (510), (511) **32** piwo, piwo bezalkoholowe.

(111) **248439** (220) 2011 04 07 (210) 383790
 (151) 2012 07 23 (441) 2011 07 18
 (732) EHS EMIL SKWIERCZYŃSKI, Zielonka, PL.
 (540)



Kolor znaku: czarny, czerwony
 (531) 26.11.2, 27.5.1, 29.1.12
 (510), (511) **09** przewodniki elektryczne; kable elektryczne; kable koncentryczne; kable optyczne; przewody elektryczne; przewody magnetyczne; druty elektryczne; druty telefoniczne; optyczne włókna przewodzące promienie świetlne; szkło pokryte powłoką przewodzącą

elektryczność; gniazdka, wtyczki i inne kontakty; baterie elektryczne; komputery; komputery przenośne; komputerowe urządzenia peryferyjne; urządzenia do komunikacji wewnętrznej; kondensatory elektryczne; kondensatory optyczne; materiały na przewody instalacji elektrycznych; modemy; nadajniki; nadajniki sygnałów elektronicznych; magnetyczne i optyczne nośniki informacji; odbiorniki audio i wideo; odtwarzacze płyt kompaktowych; osłony końcówek elektrycznych; powłoki i osłony kabli elektrycznych; powłoki do identyfikacji przewodów elektrycznych; przelączniki elektryczne; styki elektryczne; urządzenia do przetwarzania informacji; urządzenia telefoniczne; urządzenia telewizyjne; urządzenia wysokiej częstotliwości; złącza elektryczne; wszystkie ww. towary jako urządzenia lub elementy urządzeń do transmisji danych.

(111) **248440** (220) 2011 04 11 (210) 383931
(151) 2012 07 20 (441) 2011 07 18
(732) TUBĄDZIN MANAGEMENT GROUP SPÓŁKA Z OGRANICZONĄ ODPOWIEDZIALNOŚCIĄ, Cedrowice Parcela, PL.
(540)

ELEGANTORNAMENT

(531) 27.5.1
(510), (511) **19** belki niemetalowe, betonowe elementy budowlane, boazeria niemetalowa, boazerie, konstrukcje budowlane niemetalowe, materiały budowlane niemetalowe, kamień budowlany, niemetalowe elementy konstrukcyjne dla budownictwa, glina ceglarska, cegły, pokrycia dachowe niemetalowe, dachówki niemetalowe, niemetalowe konstrukcje przykryć dachów, figurki i posążki z kamienia betonu lub marmuru, gzymsy niemetalowe, kanały niemetalowe dla instalacji wentylacyjnych i klimatyzacyjnych, wyroby kamieniarstwa, obudowy kominków, kształtowniki niemetalowe, łupek twardy, elementy obróbkowe budowlane niemetalowe, materiały ogniotrwałe budowlane niemetalowe, okładziny niemetalowe dla budownictwa, palisady niemetalowe, płytki niemetalowe dla budownictwa, płytki podłogowe i ściennie niemetalowe, płytki ceramiczne, płyty niemetalowe, podłogi niemetalowe, podpory niemetalowe, pokrycia niemetalowe dla budownictwa, powłoki jako materiały budowlane, profile niemetalowe dla budownictwa, rury sztywne niemetalowe dla budownictwa, schody niemetalowe, słupy niemetalowe, sufity niemetalowe, kamień, sztuczny kamień, pokrycia niemetalowe ścian, terakota, zaprawy budowlane.

(111) **248441** (220) 2011 04 11 (210) 383933
(151) 2012 07 20 (441) 2011 07 18
(732) TUBĄDZIN MANAGEMENT GROUP SPÓŁKA Z OGRANICZONĄ ODPOWIEDZIALNOŚCIĄ, Cedrowice Parcela, PL.
(540)

ELEGANTROSE

(531) 27.5.1
(510), (511) **19** belki niemetalowe, betonowe elementy budowlane, boazeria niemetalowa, boazerie, konstrukcje budowlane niemetalowe, materiały budowlane niemetalowe, kamień budowlany, niemetalowe elementy konstrukcyjne dla budownictwa, glina ceglarska, cegły, pokrycia dachowe niemetalowe, dachówki niemetalowe, niemetalowe konstrukcje przykryć dachów, figurki i posążki z kamienia betonu lub marmuru, gzymsy niemetalowe, kanały niemetalowe dla instalacji wentylacyjnych i klimatyzacyjnych, wyroby kamieniarstwa, obudowy kominków, kształtowniki niemetalowe, łupek twardy, elementy obróbkowe budowlane niemetalowe, materiały ogniotrwałe budowlane niemetalowe, okładziny niemetalowe dla budownictwa, palisady niemetalowe, płytki niemetalowe dla budownictwa, płytki podłogowe i ściennie niemetalowe, płytki ceramiczne, płyty niemetalowe, podłogi niemetalowe, podpory niemetalowe, pokrycia niemetalowe dla budownictwa, powłoki jako materiały budowlane, profile niemetalowe dla budownictwa, rury sztywne niemetalowe dla budownictwa, schody niemetalowe, słupy niemetalowe, sufity niemetalowe, kamień, sztuczny kamień, pokrycia niemetalowe ścian, terakota, zaprawy budowlane.

(111) **248442** (220) 2011 04 11 (210) 383935
(151) 2012 07 20 (441) 2011 07 18
(732) TUBĄDZIN MANAGEMENT GROUP SPÓŁKA Z OGRANICZONĄ ODPOWIEDZIALNOŚCIĄ, Cedrowice Parcela, PL.

(540)

FLORALSTONE

(531) 27.5.1
(510), (511) **19** belki niemetalowe, betonowe elementy budowlane, boazeria niemetalowa, boazerie, konstrukcje budowlane niemetalowe, materiały budowlane niemetalowe, kamień budowlany, niemetalowe elementy konstrukcyjne dla budownictwa, glina ceglarska, cegły, pokrycia dachowe niemetalowe, dachówki niemetalowe, niemetalowe konstrukcje przykryć dachów, figurki i posążki z kamienia betonu lub marmuru, gzymsy niemetalowe, kanały niemetalowe dla instalacji wentylacyjnych i klimatyzacyjnych, wyroby kamieniarstwa, obudowy kominków, kształtowniki niemetalowe, łupek twardy, elementy obróbkowe budowlane niemetalowe, materiały ogniotrwałe budowlane niemetalowe, okładziny niemetalowe dla budownictwa, palisady niemetalowe, płytki niemetalowe dla budownictwa, płytki podłogowe i ściennie niemetalowe, płytki ceramiczne, płyty niemetalowe, podłogi niemetalowe, podpory niemetalowe, pokrycia niemetalowe dla budownictwa, powłoki jako materiały budowlane, profile niemetalowe dla budownictwa, rury sztywne niemetalowe dla budownictwa, schody niemetalowe, słupy niemetalowe, sufity niemetalowe, kamień, sztuczny kamień, pokrycia niemetalowe ścian, terakota, zaprawy budowlane.

(111) **248443** (220) 2011 04 11 (210) 383937
(151) 2012 07 20 (441) 2011 07 18
(732) „TUBĄDZIN MANAGEMENT GROUP” SPÓŁKA Z OGRANICZONĄ ODPOWIEDZIALNOŚCIĄ, Cedrowice Parcela, PL.
(540)

MODERNFLORAL

(531) 27.5.1
(510), (511) **19** belki niemetalowe, betonowe elementy budowlane, boazeria niemetalowa, boazerie, konstrukcje budowlane niemetalowe, materiały budowlane niemetalowe, kamień budowlany, niemetalowe elementy konstrukcyjne dla budownictwa, glina ceglarska, cegły, pokrycia dachowe niemetalowe, dachówki niemetalowe, niemetalowe konstrukcje przykryć dachów, figurki i posążki z kamienia betonu lub marmuru, gzymsy niemetalowe, kanały niemetalowe dla instalacji wentylacyjnych i klimatyzacyjnych, wyroby kamieniarstwa, obudowy kominków, kształtowniki niemetalowe, łupek twardy, elementy obróbkowe budowlane niemetalowe, materiały ogniotrwałe budowlane niemetalowe, okładziny niemetalowe dla budownictwa, palisady niemetalowe, płytki niemetalowe dla budownictwa, płytki podłogowe i ściennie niemetalowe, płytki ceramiczne, płyty niemetalowe, podłogi niemetalowe, podpory niemetalowe, pokrycia niemetalowe dla budownictwa, powłoki jako materiały budowlane, profile niemetalowe dla budownictwa, rury sztywne niemetalowe dla budownictwa, schody niemetalowe, słupy niemetalowe, sufity niemetalowe, kamień, sztuczny kamień, pokrycia niemetalowe ścian, terakota, zaprawy budowlane.

(111) **248444** (220) 2011 04 20 (210) 384361
(151) 2012 07 26 (441) 2011 08 01
(732) LEONIEC ELWIRA SIYA, Kętrzyn, PL.
(540)



Kolor znaku: czarny, żółty

(531) 27.5.1, 29.1.12
(510), (511) **09** elektryczne urządzenie kosmetyczne do terapii światłem podczerwonym.

(111) **248445** (220) 2011 04 22 (210) 384548
(151) 2012 07 17 (441) 2011 08 01
(732) DRWAŁ AGNIESZKA BIURO PROJEKTOWE ARCHIGON, Tarnów, PL.

(540)



Kolor znaku: czarny, fioletowy

(531) 26.13.25, 27.5.1, 29.1.12

(510), (511) **37** usługi instalacyjne w zakresie OZE, instalacje elektryczne i niskoprądowe, **42** usługi projektowania instalacji związanych z wykorzystaniem odnawialnych źródeł energii, usługi doradcze w zakresie planowania zużycia energii, **44** usługi w zakresie architektonicznego projektowania krajobrazu.

(111) **248446** (220) 2011 10 03 (210) 384614

(151) 2012 07 25 (441) 2012 01 16

(732) KLOGIE ANDRZEJ LH LONGHAIR N.F.P., Warszawa, PL.

(540) sclipuj się

(510), (511) **22** włosy, **26** treski z włosów, włosy sztuczne, **44** salony fryzjerskie.

(111) **248447** (220) 2011 04 26 (210) 384649

(151) 2012 08 02 (441) 2011 08 01

(732) TRENDY WIOLETTA KOWALEWSKA SPÓŁKA JAWNA,

Giżycko, PL.

(540)



Kolor znaku: różowy, biały

(531) 5.3.11, 26.4.1, 27.5.1, 29.1.12

(510), (511) **03** kremy kosmetyczne, kosmetyki upiększające, maseczki kosmetyczne, ołówki kosmetyczne, pomadki do ust, preparaty kosmetyczne do makijażu i demakijażu, preparaty kosmetyczne do kąpieli, preparaty kosmetyczne do pielęgnacji włosów, szminki do make-up, wyroby perfumeryjne.

(111) **248448** (220) 2011 04 26 (210) 384662

(151) 2012 08 02 (441) 2011 08 01

(732) INSTYTUT NAFTY I GAZU, Kraków, PL.

(540) ENERGO CET

(510), (511) **01** dodatki chemiczne do paliw; mieszaniny i kompleksowe zestawy dodatków do olejów napędowych i opałowych.

(111) **248449** (220) 2011 04 26 (210) 384663

(151) 2012 08 02 (441) 2011 08 01

(732) ZAKŁAD PRZETWÓRSTWA ROLNICZEGO SPÓŁKA

Z OGRANICZONĄ ODPOWIEDZIALNOŚCIĄ, Dębniałki Kaliskie, PL.

(540)



Kolor znaku: niebieski, jasnoniebieski, ciemnoniebieski, szary, biały, brązowy, żółty

(531) 11.3.1, 25.1.6, 25.3.1, 27.5.1, 29.1.15

(510), (511) **31** pokarm dla zwierząt domowych.(111) **248450** (220) 2011 04 26 (210) 384664

(151) 2012 08 02 (441) 2011 08 01

(732) TORUŃSKIE ZAKŁADY MATERIAŁÓW OPATRUNKOWYCH

SPÓŁKA AKCYJNA, Toruń, PL.

(540) camouflage pink

(510), (511) **05** plastry opatrunkowe.(111) **248451** (220) 2011 04 26 (210) 384665

(151) 2012 08 02 (441) 2011 08 01

(732) ROSZKOWSKA JOANNA PAKOSFERA, Łomianki, PL.

(540) Lilla Lou-zabawy z wyobraźnią

(510), (511) **16** bloki rysunkowe, materiały do rysowania, materiały piśmiennicze, nalepki, naklejki [materiały piśmienne], komiksy, przybory szkolne [artykuły piśmienne], **28** gry, zabawki.

(111) **248452** (220) 2011 04 26 (210) 384666

(151) 2012 08 08 (441) 2011 08 01

(732) TORUŃSKIE ZAKŁADY MATERIAŁÓW OPATRUNKOWYCH

SPÓŁKA AKCYJNA, Toruń, PL.

(540) camouflage green

(510), (511) **05** plastry opatrunkowe.(111) **248453** (220) 2011 05 05 (210) 384672

(151) 2012 08 08 (441) 2011 08 16

(732) POWERBIKE SPÓŁKA AKCYJNA, Poznań, PL.

(540) MOTORISMO

(510), (511) **35** usługi w zakresie sprzedaży takich towarów jak: akcesoria motocyklowe, części do motocykli, odzież dla motocyklistów, odzież ochronna dla motocyklistów, kaski motocyklowe, okulary ochronne dla motocyklistów, środki smarne, akcesoria warsztatowe.

(111) **248454** (220) 2011 04 28 (210) 384682

(151) 2012 08 08 (441) 2011 08 01

(732) ZAKŁAD PRZETWÓRSTWA MIĘSNEGO HAŃDEREK SPÓŁKA

JAWNA, Buczkowice, PL.

(540) TRADYCJUSZ

(510), (511) **29** szynka, wędzonka, wędliny, kaszanka, kiełbasy, paszety z wątróbki i mięs, mięso drobiowe, wołowe, wieprzowe, cielęce, baranie, jagnięce, końskie, królicze, dziczyzna, przetwory z tych produktów, ekstrakty mięsne, galaretki jadalne, galaretki mięsne, galaretki owocowe, konfitury, konserwy, mięso, mięso konserwowane, napoje mleczne lub z przewagą mleka, owoce konserwowane w alkoholu, owoce i warzywa konserwowane, suszone i gotowane, pikle, ryby, produkty mleczne, wyroby z mleka w tym kefir, masło, mleko, sery, śmietana, rosoly, sałatki owocowe, sałatki warzywne, soki warzywne do przyrządzania potraw, śledzie, zupy, zupy jarzynowe, koncentraty obiadowe, wyroby kulinarne z mięsa, ryb, drobiu, dziczyzny, owoców, warzyw, produktów mlecznych, oleje i tłuszcze jadalne, konserwy mięsne, rybne i warzywne oraz warzywno-mięsne i warzywno-rybne, proteiny spożywcze.

(111) **248455** (220) 2011 04 27 (210) 384693

(151) 2012 08 02 (441) 2011 08 01

(732) PRZEDSIĘBIORSTWO INOWACYJNO WDROŻENIOWE WAMET

SPÓŁKA Z OGRANICZONĄ ODPOWIEDZIALNOŚCIĄ, Bydgoszcz, PL.

(540) WAMET

(510), (511) **07** specjalistyczne maszyny dla budownictwa, części do specjalistycznych maszyn dla budownictwa, agregaty hydrauliczne i prądotwórcze, maszyny i urządzenia wiertnicze, narzędzia wiertnicze jako części maszyn, wciągarki hydrauliczne.

(111) **248456** (220) 2011 04 29 (210) 384766

(151) 2012 08 03 (441) 2011 08 01

(732) EURODOM SPÓŁKA JAWNA PIOTR TRZEPACZKA, Bielsko-

Biała, PL.

(540)



Kolor znaku: czarny, szary, jasnoszary, ciemnoszary, biały

(531) 3.7.17, 26.1.4, 26.11.2, 29.1.13

(510), (511) **09** kaski ochronne, **12** motocykle, skutery, quady, części zamienne do motocykli, części zamienne do skuterów, części zamienne do quadów, **25** odzież motocyklowa, spodnie, kurtki, buty, **28** rękawice do jazdy na motocyklach.

(111) **248457** (220) 2011 04 29 (210) 384767
(151) 2012 08 01 (441) 2011 08 01
(732) EURODOM SPÓŁKA JAWNA PIOTR TRZEPACZKA, Bielsko-Biała, PL.
(540)



(531) 3.7.17, 3.17.7, 26.11.1, 27.5.1
(510), (511) **09** kaski ochronne, **12** motocykle, skutery, quady, części zamienne do motocykli, części zamienne do skuterów, części zamienne do quadów, **25** odzież motocyklowa, spodnie, kurtki, buty, **28** rękawice do jazdy na motocyklach.

(111) **248458** (220) 2011 05 02 (210) 384850
(151) 2012 08 03 (441) 2011 08 16
(732) ATRIY SPÓŁKA Z OGRANICZONĄ ODPOWIEDZIALNOŚCIĄ, Gdynia, PL.
(540)



Kolor znaku: biały, niebieski, złoty, żółty

(531) 1.1.1, 9.1.10, 26.2.3, 27.5.1, 29.1.14
(510), (511) **35** usługi sprzedaży zestawów naprawczych zacisków hamulcowych do samochodów ciężarowych.

(111) **248459** (220) 2011 05 02 (210) 384852
(151) 2012 08 03 (441) 2011 08 16
(732) OLSZTYŃSKI ZAKŁAD KOMUNALNY SPÓŁKA Z OGRANICZONĄ ODPOWIEDZIALNOŚCIĄ, Olsztyn, PL.
(540)



Kolor znaku: pomarańczowy, zielony, czarny

(531) 5.3.11, 5.3.14, 26.2.3, 27.5.1, 29.1.13
(510), (511) **04** benzyna, brykiety: drzewne, materiałów palnych, węglowe, brykiety z torfu jako paliwo, paliwo do diesla, węgiel drzewny jako paliwo, gaz: olejowy, oświetleniowy, gazolina, mazut, paliwa mineralne, oleje: palne, przemysłowe i silnikowe, paliwa silnikowe, paliwo gazowe, **06** metalowe pojemniki na odpady, **16** materiały reklamowe drukowane, afisze, albumy, broszury, wizytówki, druki, czasopisma, emblematy papierowe, etykiety papierowe, folie z tworzyw sztucznych do pakowania, foldery, fotografie, kalendarze, naklejki, nalepki, notesy, papierowe opakowania, periodyki, gazety, informatory, plakaty, plansze z kartonu lub papieru zawarte w tej klasie, prospekty, publikacje drukowane, torby do pakowania z papieru lub z tworzyw sztucznych, stemple okolicznościowe, zakładki do książek, widokówki, **20** pojemniki niemetalowe, pojemniki do pako-

wania z tworzyw sztucznych, **35** organizowanie działalności gospodarczej, doradztwo i pomoc w zarządzaniu, organizowanie wystaw w celach handlowych i reklamowych, badania rynku i opinii publicznej, badania marketingowe, reklama, reklamy prasowe, radiowe, telewizyjne, korespondencyjne i za pośrednictwem sieci komputerowej, reklama na środkach transportu, maszynach i urządzeniach, reklama na pojemnikach do zbierania odpadów, reklama na budynkach i obiektach terenowych, reklamowanie na odzieży ochronnej, usługi powielania, publikowania i rozpowszechniania ogłoszeń i materiałów reklamowych, wynajem czasu reklamowego we wszystkich środkach przekazu, wynajem miejsc i powierzchni na umieszczanie ogłoszeń lub reklam, dystrybucja materiałów reklamowych, takich jak: ulotki, broszury, prospekty, foldery, plakaty, afisze, usługi sprzedaży i pośrednictwo w handlu energią elektryczną i paliwami gazowymi w systemie sieciowym, **36** usługi w zakresie administrowania i zarządzania nieruchomościami, dzierżawa i wycena majątku nieruchomego, wynajmowanie pomieszczeń biurowych i mieszkań, **37** budowa składowisk odpadów, budowa zakładów unieszkodliwiania odpadów, budowa, nadzór i konserwacja sieci wodociągowo-kanalizacyjnej, instalacji hydraulicznej, wentylacyjnej i gazowej, budowa i konserwacja ujęć wodnych i przepompowni, montaż i naprawa instalacji grzewczych, montaż rusztowań, malowanie, informacja o naprawach, czyszczenie dróg, czyszczenie budynków i obiektów przemysłowych od wewnątrz i zewnątrz, deratyzacja, dezynfekcja, wynajem sprzętu budowlanego i sprzętu do czyszczenia dróg, wynajem buldożerów i koparek, usługi związane z rozbiórką budynków i robotami ziemnymi, roboty ogólnobudowlane, zabezpieczanie budynków przed wilgocią, **39** dystrybucja pary wodnej i wody, przechowywanie i zaopatrywanie w wodę, dystrybucja energii cieplnej, dostarczanie energii, transport i wyładunek odpadów, składowanie odpadów, **40** organizowanie selektywnej zbiórki odpadów (recykling), spalanie śmieci i odpadów, utylizacja odpadów i surowców wtórnych, przetwarzanie, sortowanie i zagospodarowanie odpadów oraz surowców wtórnych, eksploatacja składowisk, usługi zakładów unieszkodliwiania odpadów, usługi związane z niszczeniem odpadów i odzyskiem surowców, oczyszczanie ścieków, oczyszczanie, odświeżanie i dezodoryzacja powietrza, oczyszczanie i uzdatnianie wody, wytwarzanie i przetwarzanie energii cieplnej i elektrycznej, wulkanizacja, **42** doradztwo, badania i analizy w zakresie ochrony środowiska, **44** usługi związane z ogrodnictwem krajobrazowym, projektowanie ogrodów.

(111) **248460** (220) 2011 05 02 (210) 384894
(151) 2012 08 07 (441) 2011 08 16
(732) LURKA ŁUKASZ FIRMA USŁUGOWO-HANDLOWA, Żarnówka, PL.
(540)

LURKA

(531) 27.5.1
(510), (511) **37** wynajem sprzętu budowlanego, budownictwo, izolowanie budynków.

(111) **248461** (220) 2011 05 12 (210) 385236
(151) 2012 08 07 (441) 2011 08 16
(732) FURCZOŃ MIECZYŚLAW MARKET BUDOWLANY PANEL, Szaflary, PL.
(540)



(531) 7.1.8, 27.5.1
(510), (511) **35** prowadzenie sklepów i hurtowni w zakresie materiałów budowlanych oraz narzędzi, pośrednictwo handlowe polegające na kojarzeniu kontrahentów, **37** usługi budowlane i remontowe w zakresie budownictwa ogólnego.

(111) **248462** (220) 2011 05 12 (210) 385241
(151) 2012 08 07 (441) 2011 08 16
(732) FOODCARE SPÓŁKA Z OGRANICZONĄ ODPOWIEDZIALNOŚCIĄ, Zabierzów, PL.

(540)



Kolor znaku: niebieski, biały

(531) 26.1.2, 26.4.1, 27.5.1, 29.1.12

(510), (511) **30** koncentraty i półprodukty w formie proszku do przygotowywania ciast, ciastek, deserów, koncentraty i półprodukty w formie proszku do przygotowywania pianek, kremów, koncentraty i półprodukty w formie proszku do przygotowywania lodów, ciasta, ciastka.

(111) **248463** (220) 2011 05 12 (210) 385243

(151) 2012 08 07 (441) 2011 08 16

(732) MARKA SOKOŁÓW-SERVICE SPÓŁKA Z OGRANICZONĄ ODPOWIEDZIALNOŚCIĄ SPÓŁKA KOMANDYTOWA, Sokołów Podlaski, PL.

(540)



Kolor znaku: biały, czerwony, złoty

(531) 24.3.1, 26.1.1, 26.1.4, 27.5.1, 29.1.13

(510), (511) **29** mięso, drób, wędliny, wyroby drobiarskie, wyroby garmażeryjne, konserwy.

(111) **248464** (220) 2011 05 12 (210) 385252

(151) 2012 08 07 (441) 2011 08 16

(732) NATUR PRODUKT ZDROVIT SPÓŁKA Z OGRANICZONĄ ODPOWIEDZIALNOŚCIĄ, Warszawa, PL.

(540) PODARUJ ENERGIĘ Z GŁĘBI SERCA

(510), (511) **05** preparaty farmaceutyczne, leki do celów medycznych, preparaty dietetyczne do celów leczniczych, preparaty witaminowe i lecznicze, preparaty mineralne, napoje do celów leczniczych, zioła lecznicze.

(111) **248465** (220) 2011 05 27 (210) 385928

(151) 2012 07 26 (441) 2011 08 29

(732) ALUPOL PACKAGING SPÓŁKA AKCYJNA, Tychy, PL.

(540)

HBL

Kolor znaku: niebieski

(531) 27.5.1, 29.1.4

(510), (511) **06** folia aluminiowa; folia aluminiowa do zawijania, do pakowania i do nakrywania; folia aluminiowa powlekana tworzywem sztucznym do zawijania, do pakowania i do nakrywania; folia aluminiowa powlekana tworzywem sztucznym do wytłaczania pojemników przeznaczonych na opakowania produktów spożywczych; folia aluminiowa powlekana z jednej strony polimerami i kopolimerami termozgrzewalnymi, z możliwością zastosowania dodatków modyfikujących, a z drugiej strony bez powłoki, do zawijania, do pakowania, do nakrywania i do zamykania opakowań i pojemników, w tym między innymi: butelek, kubków, słoików, wiaderk i tub; folia aluminiowa powlekana z jednej strony polimerami i kopolimerami termozgrzewalnymi, z możliwością zastosowania dodatków modyfikujących, a z drugiej strony powleczona lakierem, do zawijania, do pakowania, do nakrywania i do zamykania opakowań i pojemników, w tym między innymi: butelek, kubków, słoików, wiaderk i tub; fo-

lia aluminiowa powlekana z jednej strony polimerami i kopolimerami termozgrzewalnymi, z możliwością zastosowania dodatków modyfikujących, a z drugiej strony pokryta drukiem, do zawijania, do pakowania, do nakrywania i do zamykania opakowań i pojemników, w tym między innymi: butelek, kubków, słoików, wiaderk i tub, **16** folia z tworzywa sztucznego; folia z tworzywa sztucznego drukowana; folia z tworzywa sztucznego do pakowania, do nakrywania oraz do zamykania opakowań i pojemników; folia z tworzywa sztucznego powlekana z jednej strony polimerami i kopolimerami termozgrzewalnymi, z możliwością zastosowania dodatków modyfikujących, a z drugiej strony bez powłoki, do zawijania, do pakowania, do nakrywania oraz do zamykania opakowań i pojemników; folia z tworzywa sztucznego powlekana z jednej strony polimerami i kopolimerami termozgrzewalnymi, z możliwością zastosowania dodatków modyfikujących, a z drugiej strony powleczona lakierem, do zawijania, do pakowania, do nakrywania oraz do zamykania opakowań i pojemników; folia z tworzywa sztucznego powlekana z jednej strony polimerami i kopolimerami termozgrzewalnymi, z możliwością zastosowania dodatków modyfikujących, a z drugiej strony pokryta drukiem, do zawijania, do pakowania, do nakrywania oraz do zamykania opakowań i pojemników.

(111) **248466** (220) 2011 05 27 (210) 385929

(151) 2012 07 26 (441) 2011 08 29

(732) ALUPOL PACKAGING SPÓŁKA AKCYJNA, Tychy, PL.

(540)

HBL

(531) 27.5.1

(510), (511) **06** folia aluminiowa; folia aluminiowa do zawijania, do pakowania i do nakrywania; folia aluminiowa powlekana tworzywem sztucznym do zawijania, do pakowania i do nakrywania; folia aluminiowa powlekana tworzywem sztucznym do wytłaczania pojemników przeznaczonych na opakowania produktów spożywczych; folia aluminiowa powlekana z jednej strony polimerami i kopolimerami termozgrzewalnymi, z możliwością zastosowania dodatków modyfikujących, a z drugiej strony bez powłoki, do zawijania, do pakowania, do nakrywania i do zamykania opakowań i pojemników, w tym między innymi: butelek, kubków, słoików, wiaderk i tub; folia aluminiowa powlekana z jednej strony polimerami i kopolimerami termozgrzewalnymi, z możliwością zastosowania dodatków modyfikujących, a z drugiej strony powleczona lakierem, do zawijania, do pakowania, do nakrywania i do zamykania opakowań i pojemników, w tym między innymi: butelek, kubków, słoików, wiaderk i tub; folia aluminiowa powlekana z jednej strony polimerami i kopolimerami termozgrzewalnymi, z możliwością zastosowania dodatków modyfikujących, a z drugiej strony pokryta drukiem, do zawijania, do pakowania, do nakrywania oraz do zamykania opakowań i pojemników; folia z tworzywa sztucznego; folia z tworzywa sztucznego drukowana; folia z tworzywa sztucznego do pakowania, do nakrywania oraz do zamykania opakowań i pojemników; folia z tworzywa sztucznego powlekana z jednej strony polimerami i kopolimerami termozgrzewalnymi, z możliwością zastosowania dodatków modyfikujących, a z drugiej strony bez powłoki, do zawijania, do pakowania, do nakrywania oraz do zamykania opakowań i pojemników; folia z tworzywa sztucznego powlekana z jednej strony polimerami i kopolimerami termozgrzewalnymi, z możliwością zastosowania dodatków modyfikujących, a z drugiej strony powleczona lakierem, do zawijania, do pakowania, do nakrywania oraz do zamykania opakowań i pojemników; folia z tworzywa sztucznego powlekana z jednej strony polimerami i kopolimerami termozgrzewalnymi, z możliwością zastosowania dodatków modyfikujących, a z drugiej strony powleczona lakierem, do zawijania, do pakowania, do nakrywania oraz do zamykania opakowań i pojemników; folia z tworzywa sztucznego powlekana z jednej strony polimerami i kopolimerami termozgrzewalnymi, z możliwością zastosowania dodatków modyfikujących, a z drugiej strony powleczona lakierem, do zawijania, do pakowania, do nakrywania oraz do zamykania opakowań i pojemników; folia z tworzywa sztucznego powlekana z jednej strony polimerami i kopolimerami termozgrzewalnymi, z możliwością zastosowania dodatków modyfikujących, a z drugiej strony powleczona lakierem, do zawijania, do pakowania, do nakrywania oraz do zamykania opakowań i pojemników; folia z tworzywa sztucznego powlekana z jednej strony polimerami i kopolimerami termozgrzewalnymi, z możliwością zastosowania dodatków modyfikujących, a z drugiej strony powleczona lakierem, do zawijania, do pakowania, do nakrywania oraz do zamykania opakowań i pojemników.

(111) **248467** (220) 2011 06 20 (210) 386894

(151) 2012 07 25 (441) 2011 09 26

(732) WALMARK SPÓŁKA Z OGRANICZONĄ ODPOWIEDZIALNOŚCIĄ, Sosnowiec, PL.

(540) Dakolen. Dla pełniejszego i piękniejszego biustu.

(510), (511) **35** usługi w zakresie gromadzenia na rzecz osób trzecich różnych towarów, pozwalające nabywcy je oglądać i kupować w hurtowni albo korespondencyjnie poprzez zamówienia z katalogów albo z wykorzystaniem strony i poczty internetowej, zwłaszcza towarów z zakresu środków spożywczych, leczniczych i farmaceutycznych jak: suplementy mineralne do żywności, mikstury ziołowe, tabletki ziołowe, syropy, zioła lecznicze, wyciągi ziół dla celów leczniczych, herbaty ziołowe, sole dla celów leczniczych, nalewki i krople dla celów farmaceutycznych, proteiny spożywcze, leki dla ludzi, kapsułki, pastylki i tabletki dla celów medycznych, dodatki do środków spożywczych.

(111) **248468** (220) 2011 02 23 (210) 381757
 (151) 2012 08 03 (441) 2011 06 06
 (732) Brand Marketing Spółka z ograniczoną odpowiedzialnością, Warszawa, PL.
 (540)



Kolor znaku: biały, czerwony, niebieski, złoty

(531) 25.1.15, 27.5.1, 29.1.14

(510), (511) **32** aperitify bezalkoholowe, bezalkoholowe napoje na bazie miodu, bezalkoholowe napoje z soków owocowych, brzoszka, cydr jabłkowy (napój bezalkoholowy), ekstrakty owocowe bezalkoholowe, esencje do produkcji napojów, sok jabłkowy, koktajle bezalkoholowe, kwas chlebowy, lemoniady, napoje bezalkoholowe, napoje piwopodobne, napoje izotoniczne, napoje serwatkowe, nektary owocowe, orszada, piwo, piwo imbirowe, piwo słodowe, soki owocowe, sok pomidorowy (napój), sorbety (napoje), woda gazowana, woda selcerska, **33** alkohole, aperitify, arak, brandy, dżin; gorzkie nalewki, gruszczyk (wino), jabłcznik (napój alkoholowy), kirsz, koktajle alkoholowe, likiery, miód pitny, nalewki na bazie alkoholi, napoje alkoholowe, owocowe ekstrakty z alkoholem, piquette, rum, sake, whisky, wino, wódka.

(111) **248469** (220) 2011 10 19 (210) 391718
 (151) 2012 07 26 (441) 2012 01 30
 (732) VALEANT IPM SPÓŁKA Z OGRANICZONĄ ODPOWIEDZIALNOŚCIĄ, Rzeszów, PL.
 (540) VILARIB
 (510), (511) **05** produkty farmaceutyczne, leki przeciwwirusowe.

(111) **248470** (220) 2006 01 26 (210) 305349
 (151) 2012 07 25 (441) 2006 05 02
 (732) RAVAGO S.A., Luksemburg, LU.
 (540)



Kolor znaku: szary, biały, granatowy

(531) 26.1.1, 26.4.1, 27.5.1, 29.1.13

(510), (511) **35** handel detaliczny i hurtowy bezpośredni, za pośrednictwem sieci komputerowych oraz sieci telekomunikacyjnych w zakresie: polimerów, termoplastycznych materiałów elastomerycznych, kompozycji polimerowych, poliuretanów, rozpuszczalników, lateksów, chemikaliów dla farb, barwników, żywic, materiałów termoplastycznych, tworzyw sztucznych, gumy, materiałów budowlanych oraz maszyn i urządzeń dla budownictwa, pomoc w zarządzaniu działalnością gospodarczą handlowych sieci sprzedaży towarów nieprzetworzonych i półprzetworzonych, wytwarzanych przez przedsiębiorstwa przemysłu petrochemicznego i chemicznego, w tym w ramach kontraktów franczyzowych, promocja na rzecz osób trzecich technologii przetwarzania produktów przemysłu petrochemicznego dla potrzeb przemysłu, w tym: motoryzacyjnego, elektronicznego, budownictwa, przemysłu obuwniczego, medycyny,

przemysłu kosmetycznego i przemysłu opakowań, promocja sprzedaży towarów i usług na rzecz osób trzecich, reklama bezpośrednia, reklama za pośrednictwem mediów i sieci komputerowych oraz systemów elektronicznych i telekomunikacyjnych, rozpowszechnianie materiałów reklamowych i informacyjnych, organizowanie wystaw w celach handlowych lub reklamowych, usługi agencji importowo-eksportowych, ekspertyzy w działalności gospodarczej, badania rynku; usługi franczyzy, **37** usługi w zakresie budownictwa zawarte w tej klasie, w tym: asfaltowanie, budowa i konserwacja rurociągów, uszczelnianie budynków, układanie nawierzchni drogowych, wynajem sprzętu budowlanego, **39** usługi transportowe zawarte w tej klasie, w tym: pośrednictwo w transporcie, usługi tranzytowe, przewożenie ładunków, transport poprzez rurociągi, załadunek i rozładunek, spedycja, pakowanie towarów i ich składowanie, usługi magazynowania, wynajmowania magazynów, informacja o transporcie i składowaniu, **40** recykling odpadków i przemysłowych odpadów, usługi obróbki materiałowej, w tym: przetwarzania tworzyw sztucznych i przetwarzania produktów ropopochodnych, **42** doradztwo budowlane, badania techniczne, analizy chemiczne, testowanie materiałów, opracowywanie projektów technicznych, doradztwo w zakresie ochrony środowiska, **45** zarządzanie prawami własności intelektualnej.

(111) **248471** (220) 2009 05 25 (210) 356209
 (151) 2012 08 06 (441) 2009 08 31
 (732) WYGODA TRAVEL Spółka z ograniczoną odpowiedzialnością, Kraków, PL.
 (540)



Kolor znaku: ciemnoniebieski, błękitny, jasnobłękitny, czerwony, beżowy, złoty

(531) 2.5.8, 25.3.1, 27.5.1, 29.1.13

(510), (511) **39** transportowe usługi autobusowe, usługi organizowania wycieczek, usługi organizowania wycieczek morskich, pilotowanie, usługi rezerwowania miejsc na podróże, usługi rezerwacji transportu, usługi transportu samochodowego, usługi organizowania spacerowych rejsów statkami, usługi wynajmowania statków, usługi pośrednictwa transportowego, usługi transportu pasażerskiego, usługi turystyczne (zwiedzanie), usługi organizowania wycieczek, usługi organizowania wycieczek morskich, **45** usługi licencjonowania własności intelektualnej.

(111) **248472** (220) 2009 06 01 (210) 356477
 (151) 2012 08 06 (441) 2009 09 14
 (732) ASTRAL Spółka z ograniczoną odpowiedzialnością, Rzeszów, PL.
 (540)



Kolor znaku: czarny, biały, złoty

(531) 27.5.1, 29.1.13

(510), (511) **35** handlowe informacje i porady udzielane konsumentom [punkty informacji konsumenckiej], **37** instalowanie i naprawa urządzeń elektrycznych, naprawa aparatów fotograficznych, instalowanie i naprawy alarmów przeciw włamaniom, instalowanie, konserwacja oraz naprawy maszyn i urządzeń biurowych, montaż urządzeń kuchennych, naprawy i konserwacja projektorów filmowych, instalacja, konserwacja i naprawy maszyn, instalowanie i naprawy urządzeń dla chłodnictwa, instalowanie i naprawa telefonów, informacja o naprawach, instalowanie, konserwacja i naprawy komputerów, eliminacja zakłóceń w instalacjach elektrycznych, regeneracja maszyn zużytych lub częściowo zniszczonych, napełnianie pojemników z tonerem.

(111) **248473** (220) 2009 07 07 (210) 357933
 (151) 2012 08 03 (441) 2009 10 12
 (732) „DAR-POL” Dariusz Pomykała, Warszawa, PL.
 (540)

Authentic

(531) 27.5.1
 (510), (511) **25** obuwie skórzane i z tworzyw sztucznych, odzież, **28** gry i zabawki, artykuły sportowe i gimnastyczne zawarte w tej klasie.

(111) **248474** (220) 2009 08 04 (210) 359031
 (151) 2012 08 06 (441) 2009 11 09
 (732) POLSKAPRESSE SPÓŁKA Z OGRANICZONĄ
 ODPOWIEDZIALNOŚCIĄ, Warszawa, PL.
 (540)



Kolor znaku: czarny, żółty, zielony
 (531) 24.1.18, 27.5.1, 29.1.13
 (510), (511) **16** papier, tektura i wyroby z tych materiałów nie ujęte w innych klasach, pisma, broszury, druki, plakaty, afisze, fotografie, czasopisma, katalogi, publikacje, **35** edycja tekstów, **38** łączność przez terminale komputerowe, przesyłanie informacji, przesyłanie informacji tekstowej i obrazowej za pomocą komputera, usługi ogłoszeń elektronicznych stosowane w telekomunikacji, **41** komputerowe przygotowanie materiałów do publikacji, pisanie tekstów inne niż reklamowe, publikowanie tekstów inne niż teksty reklamowe, usługi reporterskie, udostępnianie publikacji elektronicznych on-line, nie do pobierania z sieci komputerowych.

(111) **248475** (220) 2009 10 14 (210) 361631
 (151) 2012 08 02 (441) 2010 01 18
 (732) PRZEDSIĘBIORSTWO PRODUKCYJNO-HANDLOWE UBÓJ
 I PRZETWÓRSTWO INDYKA JOANNA GIŻEWSKA, Poznań, PL.
 (540)



Kolor znaku: biały, czarny, czerwony, złoty
 (531) 25.1.15, 26.1.2, 27.5.1, 29.1.14
 (510), (511) **29** konserwowane, mrożone, suszone i gotowane owoce i warzywa; galaretki, dżemy, kompoty; jaja, mleko, produkty mleczne; oleje i tłuszcze jadalne.

(111) **248476** (220) 2010 06 11 (210) 371454
 (151) 2012 06 01 (441) 2010 09 13
 (732) Andrzej Dąbrowski, Bożejowice, PL.
 (540)

FLORAND

Kolor znaku: czerwony, biały
 (531) 5.5.1, 27.5.1, 29.1.12
 (510), (511) **42** dekoracja wnętrza kwiatami i roślinami.

(111) **248477** (220) 2010 12 06 (210) 378574
 (151) 2012 06 21 (441) 2011 03 14
 (732) MOZDYNIEWICZ PIOTR, Katowice, PL.

(540)



Kolor znaku: jasnoniebieski, niebieski, biały
 (531) 26.4.1, 27.5.1, 29.1.12
 (510), (511) **35** usługi doradztwa w zakresie prowadzenia działalności gospodarczej, handlowej, sprzedaż hurtowa i detaliczna pojazdów mechanicznych oraz części zamiennych do tych pojazdów, sprzedaż hurtowa i detaliczna za pośrednictwem Internetu pojazdów mechanicznych oraz części zamiennych do tych pojazdów, ekspertyzy w działalności gospodarczej, usługi informacji handlowej dotyczącej pojazdów mechanicznych oraz części zamiennych do pojazdów mechanicznych, promocja sprzedaży, reklama za pośrednictwem sieci komputerowych, publikowanie tekstów reklamowych, reklama radiowa i telewizyjna, organizowanie targów i wystaw handlowych, rozpowszechnianie ogłoszeń i materiałów reklamowych, badania rynku, usługi w zakresie marketingu i prezentacji, **37** usługi w zakresie obsługi i napraw pojazdów mechanicznych, pojazdów samochodowych, usługi wulkanizacyjne, usługi mycia i czyszczenia pojazdów samochodowych, usługi regeneracji pojazdów mechanicznych oraz części zamiennych do tych pojazdów, wynajmowanie pojazdów mechanicznych i sprzętu, tuning samochodowy, usługi polegające na zwiększaniu parametrów silnika, na zwiększaniu parametrów nadwozia i podwozia, ulepszanie pojazdów mechanicznych, usługi w zakresie instalowania instalacji gazowych w pojazdach mechanicznych i usługi napraw instalacji gazowych w pojazdach.

(111) **248478** (220) 2010 12 20 (210) 379213
 (151) 2012 06 12 (441) 2011 03 28
 (732) ENGELKE AGNIESZKA MEGIDDO, Wrocław, PL.
 (540)



Kolor znaku: pomarańczowy, szary
 (531) 27.5.1, 29.1.12
 (510), (511) **14** kolczyki, biżuteria, biżuteria ze szkła sztrasowego [imitacje drogich kamieni].

(111) **248479** (220) 2011 01 03 (210) 379673
 (151) 2012 07 02 (441) 2011 04 11
 (732) KALINOWSKA-KOWALIK JADWIGA BIOPOL, Wrocław, PL.
 (540)



(531) 24.17.1, 24.17.5, 26.2.7, 27.5.1
 (510), (511) **03** kosmetyki, esencje eteryczne, maseczki kosmetyczne, preparaty kosmetyczne do odchudzania, kremy kosmetyczne, mleczko kosmetyczne, **05** produkty farmaceutyczne, suplementy diety do celów leczniczych, suplementy mineralne dla żywności do celów leczniczych, dietetyczna żywność przystosowana do celów medycznych, dietetyczne napoje przystosowane do celów medycznych, dodatki odżywcze do celów leczniczych, żywność dietetyczna dla celów leczniczych, preparaty lecznicze dla celów medycznych, guma do żucia dla celów leczniczych, herbata lecznicza, korzenie lekarskie, pomocnicze leki wspierające, **44** usługi medyczne, salony piękności, opieka zdrowotna, porady psychologiczne.

(111) **248480** (220) 2011 01 20 (210) 380252
 (151) 2012 07 04 (441) 2011 04 26
 (732) GANNET GUARD SYSTEMS SPÓŁKA AKCYJNA, Warszawa, PL.

(540) GANNET GUARD SYSTEMS

(510), (511) **09** sprzęt i urządzenia radiowe, telewizyjne oraz telekomunikacyjne; wyroby optyczne; urządzenia do pomiaru odległości i współrzędnych geograficznych drogą radiową, oraz z wykorzystaniem odbiorników satelitarnych sygnałów pozycjonujących do samochodów osobowych, ciężarowych, motocykli, maszyn budowlanych, obiektów pływających i innych, interfejsy dla urządzeń lokalizujących z wykorzystaniem satelitarnych sygnałów pozycjonujących, **35** usługi w zakresie prowadzenia punktów sprzedaży detalicznej sprzętu i urządzeń radiowych, telewizyjnych oraz telekomunikacyjnych, wyrobów optycznych, urządzeń do pomiaru odległości i współrzędnych geograficznych drogą radiową oraz z wykorzystaniem odbiorników satelitarnych sygnałów pozycjonujących do samochodów osobowych, ciężarowych, motocykli, maszyn budowlanych, obiektów pływających i innych, interfejsów dla urządzeń lokalizujących z wykorzystaniem satelitarnych sygnałów pozycjonujących, **37** usługi w zakresie wykonywania instalacji budowlanych, wynajem maszyn i urządzeń nie zawartych w innych klasach, **38** usługi związane z przekazywaniem zleceń przywoławczych telefonicznych i elektronicznych w szczególności z wykorzystaniem radiowych i satelitarnych systemów pozycjonowania, **42** usługi badawczo-rozwojowe w dziedzinie nauk przyrodniczych i technicznych, badania i analizy techniczne, **45** usługi dochodzeniowo-detektywistyczne i ochroniarskie, usługi monitoringu i ochrony pojazdów.

(111) **248481** (220) 2011 01 26 (210) 380433
 (151) 2012 06 15 (441) 2011 05 09
 (732) FIRMA PRODUKCYJNO-USŁUGOWO-HANDLOWA MOKATE - TERESA MOKRYSZ, Ustroń, PL.
 (540)



Kolor znaku: biały, czarny, czerwony
 (531) 2.9.8, 27.5.1, 29.1.13
 (510), (511) **21** ekspresy do kawy, nieelektryczne.

(111) **248482** (220) 2011 02 14 (210) 381333
 (151) 2012 06 06 (441) 2011 05 23
 (732) SOBOTKIEWICZ MICHAŁ, KORNOBIS ARTUR OBJECT CONNECT SPÓŁKA CYWILNA, Mierzyn, PL.
 (540)



Kolor znaku: różowy, pomarańczowy, czarny
 (531) 26.13.25, 27.5.1, 29.1.13
 (510), (511) **38** informacja o telekomunikacji, łączność poprzez sieć światłowodową, łączność poprzez terminale komputerowe, łączność telefoniczną, łączność za pomocą telefonii komórkowej, obsługa telekonferencji, poczta elektroniczna, połączenie ze światową siecią komputerową za pośrednictwem telekomunikacji, przesyłanie informacji, przesyłanie informacji tekstowej i obrazowej za pomocą komputera, przesyłanie telekopii, przydzielanie dostępu do baz danych, przydzielanie kanałów telekomunikacyjnych dla usług związanych z telezakupami, przydzielanie użytkownikowi dostępu do światowej sieci komputerowej-usługi operatorów sieciowych, telewizja kablowa, transmisja programów radiowych, transmisja programów telewizyjnych, transmisja satelitarna, udostępnianie internetowego forum dyskusyjnego, usługi ogłoszeń elektronicznych-telekomunikacja, usługi poczty głosowej, usługi telefoniczne, usługi telegraficzne, usługi teleksowe, usługi związane z ustalaniem tras połączeń

i połączeń dla telekomunikacji, wypożyczanie czasu dostępu do światowej sieci komputerowej, wypożyczanie modemów, wypożyczanie urządzeń do kopiowania, wypożyczanie urządzeń do przesyłania informacji, wypożyczanie urządzeń telekomunikacyjnych, **42** analizy systemów komputerowych, badania techniczne, doradztwo w sprawach sprzętu komputerowego, doradztwo w zakresie oprogramowania komputerowego, doradztwo w zakresie planowania zużycia energii, dostarczanie-opracowywanie wyszukiwarek internetowych, elektroniczna konwersja danych lub programów, instalacje oprogramowania komputerowego, inżynieria techniczna, programowanie komputerów, konserwacja oprogramowania komputerowego, kontrola jakości, konwersja danych lub dokumentów na formę elektroniczną, odzyskiwanie danych komputerowych, opracowywanie projektów technicznych, aktualizacja oprogramowania komputerowego, powielanie oprogramowania komputerowego, projektowanie oprogramowania komputerowego, projektowanie systemów komputerowych, tworzenie i utrzymywanie stron internetowych dla osób trzecich, usługi komputerowe w zakresie ochrony antywirusowej, wynajmowanie-udostępnianie zasobów serwerów-sieci komputerowe, wypożyczanie komputerów, wypożyczanie oprogramowania komputerowego, wypożyczanie serwerów-hosting, **43** kafeerie-bufety, kawiarnie, obsługa gastronomiczna z własnym zapleczem, produktami i transportem, restauracje, restauracje samoobsługowe, usługi barowe, wynajmowanie sal na posiedzenia-mityngi, narady.

(111) **248483** (220) 2011 02 22 (210) 381713
 (151) 2012 06 05 (441) 2011 06 06
 (732) FIORE GERNAND, BIERNACKI I TOMAS SPÓŁKA JAWNA, Łódź, PL.
 (540)

Forte Fiore

(531) 27.5.1
 (510), (511) **25** skarpety, pończochy, rajstopy, podkolanówki.

(111) **248484** (220) 2011 03 04 (210) 382170
 (151) 2012 05 30 (441) 2011 06 06
 (732) ZIELONA BUDKA (MIELEC) SPÓŁKA Z OGRANICZONĄ ODPOWIEDZIALNOŚCIĄ, Mielec, PL.
 (540)



Kolor znaku: biały, żółty, złoty, czerwony, jasnozielony, ciemnozielony, jasnobrazowy, ciemnobrazowy, czarny
 (531) 5.7.6, 8.1.22, 25.1.15, 26.1.2, 26.1.18, 27.5.1, 29.1.15
 (510), (511) **30** wyroby cukiernicze i słodczyce, mrożone wyroby cukiernicze i słodczyce; lody, lody mleczne, lody sokowe, lody śmietankowe, lody wodne; desery lodowe, rolady lodowe, torty lodowe; sorbety, sorbety lodowe; lody, desery lodowe, sorbety lodowe z dodatkami kawałków owoców, bakalii, galaretek owocowych, ciastek, sosów; lody w proszku, preparaty do sporządzania lodów, środki wiążące do produkcji lodów; sosy do lodów i deserów; wafle do lodów, ozdoby jadalne do lodów i deserów.

(111) **248485** (220) 2011 03 04 (210) 382173
 (151) 2012 05 30 (441) 2011 06 06
 (732) ZIELONA BUDKA (MIELEC) SPÓŁKA Z OGRANICZONĄ ODPOWIEDZIALNOŚCIĄ, Mielec, PL.

(540)



Kolor znaku: biały, żółty, złoty, kremowy, różowy, czerwony, pomarańczowy, fioletowy, granatowy, jasnozielony, ciemnozielony, jasnobrązowy, ciemnobrązowy, czarny
(531) 5.5.19, 5.7.9, 5.11.13, 25.1.1, 26.1.2, 26.13.1, 26.13.25, 27.5.1, 27.7.1, 29.1.15

(510), (511) **30** wyroby cukiernicze i słodczyce, mrożone wyroby cukiernicze i słodczyce; lody, lody mleczne, lody sokowe, lody śmietankowe, lody wodne; desery lodowe, rolady lodowe, torty lodowe; sorbety, sorbety lodowe; lody, desery lodowe, sorbety lodowe z dodatkami kawałków owoców, bakalii, galaretek owocowych, ciastek, sosów; lody w proszku, preparaty do sporządzania lodów, środki wiążące do produkcji lodów; sosy do lodów i deserów; wafle do lodów, ozdoby jadalne do lodów i deserów.

(111) **248486** (220) 2011 03 04 (210) 382176
(151) 2012 05 30 (441) 2011 06 06
(732) ZIELONA BUDKA (MIELEC) SPÓŁKA Z OGRANICZONĄ ODPOWIEDZIALNOŚCIĄ, Mielec, PL.
(540)



Kolor znaku: biały, jasnozielony, żółty, złoty, ciemnozielony, jasnoniebieski, ciemnoniebieski, jasnobrązowy, ciemnobrązowy, czarny
(531) 5.3.11, 6.3.1, 8.1.20, 9.1.10, 25.1.1, 26.1.2, 26.13.1, 27.5.1, 27.7.1, 29.1.15

(510), (511) **30** wyroby cukiernicze i słodczyce, mrożone wyroby cukiernicze i słodczyce; lody, lody mleczne, lody sokowe, lody śmietankowe, lody wodne; desery lodowe, rolady lodowe, torty lodowe; sorbety, sorbety lodowe; lody, desery lodowe, sorbety lodowe z dodatkami kawałków owoców, bakalii, galaretek owocowych, ciastek, sosów; lody w proszku, preparaty do sporządzania lodów, środki wiążące do produkcji lodów; sosy do lodów i deserów; wafle do lodów, ozdoby jadalne do lodów i deserów.

(111) **248487** (220) 2011 03 04 (210) 382183
(151) 2012 05 30 (441) 2011 06 06
(732) ZIELONA BUDKA (MIELEC) SPÓŁKA Z OGRANICZONĄ ODPOWIEDZIALNOŚCIĄ, Mielec, PL.
(540)



Kolor znaku: biały, żółty, złoty, kremowy, jasnozielony, ciemnozielony, jasnobrązowy, ciemnobrązowy
(531) 8.1.18, 8.1.22, 25.1.15, 26.1.2, 27.5.1, 29.1.15

(510), (511) **30** wyroby cukiernicze i słodczyce, mrożone wyroby cukiernicze i słodczyce; lody, lody mleczne, lody sokowe, lody śmietankowe, lody wodne; desery lodowe, rolady lodowe, torty lodowe; sorbety, sorbety lodowe; lody, desery lodowe, sorbety lodowe z dodatkami kawałków owoców, bakalii, galaretek owocowych, ciastek, sosów; lody w proszku, preparaty do sporządzania lodów, środki wiążące do produkcji lodów; sosy do lodów i deserów; wafle do lodów, ozdoby jadalne do lodów i deserów.

(111) **248488** (220) 2011 03 04 (210) 382185
(151) 2012 05 30 (441) 2011 06 06
(732) ZIELONA BUDKA (MIELEC) SPÓŁKA Z OGRANICZONĄ ODPOWIEDZIALNOŚCIĄ, Mielec, PL.
(540)



Kolor znaku: biały, żółty, złoty, jasnoczerwony, ciemnoczerwony, jasnozielony, ciemnozielony, jasnoniebieski, ciemnoniebieski, jasnobrązowy, ciemnobrązowy, czarny
(531) 6.7.25, 8.1.9, 25.1.15, 26.1.2, 27.5.1, 29.1.15

(510), (511) **30** wyroby cukiernicze i słodczyce, mrożone wyroby cukiernicze i słodczyce; lody, lody mleczne, lody sokowe, lody śmietankowe, lody wodne; desery lodowe, rolady lodowe, torty lodowe; sorbety, sorbety lodowe; lody, desery lodowe, sorbety lodowe z dodatkami kawałków owoców, bakalii, galaretek owocowych, ciastek, sosów; lody w proszku, preparaty do sporządzania lodów, środki wiążące do produkcji lodów; sosy do lodów i deserów; wafle do lodów, ozdoby jadalne do lodów i deserów.

(111) **248489** (220) 2011 03 04 (210) 382189
(151) 2012 05 30 (441) 2011 06 06
(732) ZIELONA BUDKA (MIELEC) SPÓŁKA Z OGRANICZONĄ ODPOWIEDZIALNOŚCIĄ, Mielec, PL.
(540)



Kolor znaku: biały, żółty, złoty, kremowy, pomarańczowy, różowy, jasnoczerwony, ciemnoczerwony, jasnozielony, ciemnozielony, jasnoniebieski, ciemnoniebieski, jasnobrązowy, ciemnobrązowy, czarny
(531) 5.5.19, 5.7.16, 5.11.13, 25.1.15, 26.1.2, 27.5.1, 29.1.15

(510), (511) **30** wyroby cukiernicze i słodczyce, mrożone wyroby cukiernicze i słodczyce; lody, lody mleczne, lody sokowe, lody śmietankowe, lody wodne; desery lodowe, rolady lodowe, torty lodowe; sorbety, sorbety lodowe; lody, desery lodowe, sorbety lodowe z dodatkami kawałków owoców, bakalii, galaretek owocowych, ciastek, sosów; lody w proszku, preparaty do sporządzania lodów, środki wiążące do produkcji lodów; sosy do lodów i deserów; wafle do lodów, ozdoby jadalne do lodów i deserów.

(111) **248490** (220) 2011 03 09 (210) 382400
(151) 2012 07 31 (441) 2011 06 20
(732) FALUSZEWSKI NAZARIUSZ NF ENTERPRISE, Komarówka Podlaska, PL.

(540)



(531) 5.3.20, 17.1.19, 24.1.5, 24.1.13, 27.5.1
 (510), (511) **19** nagrobki, niemetalowe: grobowce, groby, pomniki, płyty nagrobne niemetalowe, nagrobkowe stele i tabliczki niemetalowe, obudowy niemetalowe grobów i grobowców, wyroby kamieniarskie, figurki i posąжки z betonu, kamienia lub marmuru, **20** trumny, trumny kremacyjne, osprzęt niemetalowy do trumien, wyposażenie do trumien zawarte w tej klasie, urny pogrzebowe, **35** usługi prowadzenia sprzedaży detalicznej w sklepie bądź w sieci sklepów i/ lub sprzedaży hurtowej bądź sprzedaży z katalogu względnie za pośrednictwem systemu telezakupów albo na stronie internetowej, towarów takich jak: grobowce, groby, pomniki, płyty nagrobne, nagrobkowe stele i tabliczki, obudowy grobów i grobowców, wyroby kamieniarskie, figurki i posąжки z betonu, kamienia i marmuru, trumny, trumny kremacyjne, urny pogrzebowe, osprzęt i wyposażenie do trumien, krzyże, klepsydry, nekrologi i inne akcesoria pogrzebowe, znicze i lampiony, kwiaty naturalne i sztuczne, wieńce i wiązanki z kwiatów naturalnych i sztucznych, **45** usługi pogrzebowe, obsługa ceremonii pogrzebowych, prowadzenie zakładów pogrzebowych, usługi prawne, doradztwo prawne w szczególności z zakresu prawa pogrzebowego.

(111) **248491** (220) 2011 03 10 (210) 382438
 (151) 2012 06 14 (441) 2011 06 20
 (732) TORPLAST ZOFIA WOŹNIAK, Bąkówka, PL.
 (540)



Kolor znaku: czerwony, czarny
 (531) 27.5.1, 29.1.12
 (510), (511) **16** arkusze z wiskozy do zawijania; arkusze z celulozy regenerowanej do pakowania; folia z tworzywa sztucznego do pakowania; folia z tworzyw sztucznych z pęcherzykami powietrza do pakowania lub zabezpieczania w transporcie; folia termokurczliwa do pakowania; folia poliolefinowa do pakowania; folia do pakowania ręcznego; folia do pakowania na automatach pakujących; folia rozciągliwa do pakowania żywności; folia stretch do pakowania; folia spożywcza do pakowania; folia spożywcza PE; folia do pakowania i przechowywania sianokiszonki; karton; kleje do materiałów papierniczych lub do użytku domowego; koperty do pakowania z papieru, kartonu lub tworzyw sztucznych; lak do pieczętowania; materiały klejące do celów papierniczych lub do użytku domowego; naklejki adresowe; numeratory; opakowania; opakowania z tworzyw sztucznych; opakowania z folii, papieru lub tektury; opakowania do butelek z tektury lub papieru; papier do pakowania; papier do zawijania; rury tekturowe; tacki do pakowania żywności; taśma klejąca; taśmy bandowe PP do pakowania palet; taśmy papierowe; taśmy przyklepne do celów papierniczych lub do użytku domowego; torby, woreczki i reklamówki z papieru lub tworzyw sztucznych; torby, woreczki, woreczki i reklamówki z folii HDPE; torby, woreczki i folia do gotowania i pieczenia; wyroby z kartonu, **40** usługi poligraficzne; usługi introligatorskie; usługi drukowania; drukowanie offsetowe; drukowanie szablonów; druk sitowy; druk litograficzny; laminowanie; obróbka papieru.

(111) **248492** (220) 2011 03 10 (210) 382515
 (151) 2012 08 03 (441) 2011 06 20
 (732) POZNAŃSKA LOKALNA ORGANIZACJA TURYSTYCZNA,
 Poznań, PL.
 (540) Poznań za pół ceny

(510), (511) **35** promocja sprzedaży dla osób trzecich, reklama, reklama za pośrednictwem sieci komputerowej, pomoc w prowadzeniu działalności gospodarczej.
 (551) wspólny znak towarowy

(111) **248493** (220) 2011 03 11 (210) 382532
 (151) 2012 05 31 (441) 2011 06 20
 (732) AGRO-NETZWERK POLSKA SPÓŁKA Z OGRANICZONĄ
 ODPOWIEDZIALNOŚCIĄ, Warszawa, PL.
 (540)



Kolor znaku: czerwony, żółty
 (531) 27.5.1, 29.1.12
 (510), (511) **31** pasze dla zwierząt, koncentraty paszowe, składniki i mieszanki paszowe, preparaty zastępujące mleko dla cieląt, jagniąt, prosiąt, bydła, trzody i innych zwierząt, dodatki uszlachetniające oraz uzupełniające pasze, **40** dodatki uszlachetniające oraz uzupełniające pasze i pasze dla zwierząt produkowane na zamówienia klientów.

(111) **248494** (220) 2011 03 21 (210) 382938
 (151) 2012 06 22 (441) 2011 07 04
 (732) DR. OETKER POLSKA SPÓŁKA Z OGRANICZONĄ
 ODPOWIEDZIALNOŚCIĄ, Gdańsk, PL.
 (540)



Kolor znaku: bordowy, żółty, ciemnobrązowy
 (531) 26.5.1, 26.11.1, 27.5.1, 29.1.13
 (510), (511) **30** ciasta w proszku.

(111) **248495** (220) 2011 03 23 (210) 383070
 (151) 2012 06 13 (441) 2011 07 04
 (732) CEDERROTH POLSKA SPÓŁKA AKCYJNA, Radzymin, PL.
 (540) SORAYA INTIMIO
 (510), (511) **03** środki wybielające i inne substancje stosowane w praniu; środki do czyszczenia, polerowania, szorowania i ścierania; mydła; środki perfumeryjne, olejki eteryczne, kosmetyki, płyny do pielęgnacji włosów; środki do czyszczenia zębów, **05** produkty farmaceutyczne i weterynaryjne; substancje sanitarne do celów leczniczych; żywność dla niemowląt; plastry, materiały opatrunkowe; materiały do plombowania zębów, woski dentystyczne; środki odkażające; środki do zwalczania robactwa; fungicydy, herbicydy, **44** usługi w zakresie pielęgnacji urody, w tym usługi kosmetyczek i salonów piękności, informacja i doradztwo dotyczące pielęgnacji urody i stosowania produktów kosmetycznych.

(111) **248496** (220) 2011 03 29 (210) 383352
 (151) 2012 07 20 (441) 2011 07 04
 (732) Baxter International Inc., Deerfield, US.
 (540) OLIMEL PERI
 (510), (511) **05** preparaty i substancje odżywcze, wszystkie do podawania pozajelitowego (dożylnego i wewnątrztrzewnego) lub dojelitowego; połączone roztwory glukozy i aminokwasów zawarte w wielokomorowych dożylnych torbach.

(111) **248497** (220) 2011 03 29 (210) 383364
 (151) 2012 07 20 (441) 2011 07 04
 (732) PROFIS SPÓŁKA JAWNA ELŻBIETA SZLENDAK, ZENON
 SZLENDAK, Kłembów, PL.
 (540) KONKURENCJA
 (510), (511) **03** mydła, środki perfumeryjne, olejki eteryczne, kosmetyki, środki do czyszczenia zębów; preparaty do pielęgnacji włosów,

w tym: płyny, balsamy, fluidy, kremy, żele, pasty, odżywki, płukanki, pianki, lotiony, woski, brylantyny, oliwki, jedwabie, gumy i kleje do włosów, rozjaśniacze i nabłyszczacze do włosów, szampony, farby i lakiery do włosów, w tym szampony, farby lakiery koloryzujące, płyny do trwałej ondulacji, utrwalacze do trwałej ondulacji, woda utleniona w kremie, **08** zestawy do golenia, elektryczne i nieelektryczne maszynki do golenia, elektryczne i nieelektryczne brzytwy, etui i futerały na brzytwy, elektryczne i nieelektryczne aparaty i przybory do depilacji, pęsety i szczypce do depilacji, elektryczne i nieelektryczne zestawy do manicure, elektryczne i nieelektryczne zestawy do pedicure, elektryczne i nieelektryczne gilotynki do paznokci, elektryczne i nieelektryczne polerki do paznokci, pilniki do paznokci, elektryczne pilniki do paznokci, pęsety i szczypce do wycinania skórek, cążki do skórek, cążki do obcinania paznokci, elektryczne i nieelektryczne maszynki do strzyżenia włosów, elektryczne i nieelektryczne maszynki do obcinania włosów, elektryczne i nieelektryczne przybory i narzędzia ręczne do układania włosów, lokówki, lokówki elektrotermiczne do włosów, etui i futerały na grzebienie, nożyce, nożyczki do przycinania brody, pincety, pęsety i szczypce do rzęs, paski ze skóry do ostrzenia brzytw, **11** suszarki do włosów, lampy do układania włosów.

(111) **248498** (220) 2011 03 31 (210) 383500
 (151) 2012 07 18 (441) 2011 07 04
 (732) CHIORINO SPÓŁKA Z OGRANICZONĄ
 ODPOWIEDZIALNOŚCIĄ, Bydgoszcz, PL.
 (540)

CHIORINO

(531) 26.1.2, 27.5.1
 (510), (511) **07** maszyny i obrabiarki; silniki (z wyjątkiem stosowanych w pojazdach lądowych); mechanizmy sprzęgania i napędu (z wyjątkiem stosowanych do pojazdów lądowych); mechaniczne narzędzia rolnicze; inkubatory do jaj.

(111) **248499** (220) 2011 04 12 (210) 383965
 (151) 2012 08 10 (441) 2011 07 18
 (732) PAINT-INVESTREM SPÓŁKA Z OGRANICZONĄ
 ODPOWIEDZIALNOŚCIĄ, Gdańsk, PL.
 (540)



Kolor znaku: biały, niebieski
 (531) 2.1.23, 2.1.25, 26.4.14, 26.4.22, 27.5.1, 29.1.12
 (510), (511) **06** armatura do przewodów metalowa, barierki bezpieczeństwa na drogi metalowe, belki metalowe, boje cumownicze metalowe, bramy metalowe, doki pływające do cumowania statków metalowe, drabiny metalowe, futryny do drzwi metalowe, kabiny stosowane przy malowaniu za pomocą rozpylaczy metalowe, kominy metalowe, konstrukcje metalowe, konstrukcje metalowe dla budownictwa, konstrukcje przenośne metalowe, mostowe metalowe, konstrukcje stalowe dla budownictwa, konstrukcje stalowe dla budownictwa morskiego, konstrukcje stalowe dla budownictwa podwodnego, konstrukcje stalowe dla drogownictwa, konstrukcje stalowe dla kolejnictwa, konstrukcje stalowe dla górnictwa, kratownice metalowe, łąty metalowe, maszty ze stali, materiały konstrukcyjne metalowe, materiały kolejowe metalowe, materiały zbrojeniowe dla budownictwa metalowe, obudowy do szybów metalowe, metalowe obudowy tuneli, odrzwia metalowe, okna metalowe, okucia metalowe, okucia stosowane w budownictwie metalowe, pacholki cumownicze metalowe, palety transportowe metalowe, palety załadunkowe metalowe, panele konstrukcyjne metalowe, płyty konstrukcyjne metalowe, podłogi metalowe, podłużnice schodów metalowe, pojemniki na paliwa płynne, pokrywy włazów metalowe, pomosty prefabrykowane metalowe, progi metalowe, przegrody metalowe, przewody ciśnieniowe metalowe, przewody metalowe do instalacji wentylacyjnej i klimatyzacyjnej, rusztowania metalowe, schody

metalowe, stopnie schodów metalowe, słupy metalowe, słupy linii elektrycznych metalowe, słupy ogłoszeniowe metalowe, stropy sufitów metalowe, tablice sygnalizacyjne nieświejące i niemechaniczne metalowe, zawiesia do przenoszenia ładunków metalowe, zbiorniki metalowe, znaki drogowe nieświejące, niemechaniczne metalowe, zeglugowe znaki nawigacyjne, nieświejące metalowe, **12** barki pływające (łodzi), jachty, kadłuby okrętów, kadłuby statków, kominy statków, łodzie, maszty do łodzi, ożebrowania statków (wręgi), pochylnie dla statków, pontony, promy, statki, stery, szalupy, śruby okrętowe, urządzenia sterowe dla statków, urządzenia uwalniające do statków, wiosła, żurawki-łodziowe, **19** konstrukcje budowlane niemetalowe, niemetalowe elementy konstrukcyjne dla budownictwa, budynki niemetalowe przenośne, niemetalowe konstrukcje pokryć dachowych, drzwi niemetalowe, dźwigary niemetalowe, elementy wykończeniowe budowlane niemetalowe, kształtowniki niemetalowe, malarskie komory natryskowe niemetalowe, słupy niemetalowe, materiały budowlane niemetalowe, okna niemetalowe, płyty niemetalowe, podłogi niemetalowe, podpory niemetalowe, pomosty prefabrykowane niemetalowe, powłoki budowlane, profile niemetalowe dla budownictwa, schody niemetalowe, sufity niemetalowe, wolnostojące niemetalowe konstrukcje chroniące przed słońcem, wykończeniowe elementy dachów, niemetalowe, zbrojenia niemetalowe dla budownictwa chroniące przed słońcem, wykończeniowe elementy dachów, niemetalowe, zbrojenia niemetalowe dla budownictwa, **37** budowa falochronów, budownictwo podwodne, budowa i naprawy magazynów, budowa pawilonów i sklepów targowych, budownictwo portowe, budowa i konserwacja rurociągów, budownictwo przemysłowe, instalacja, konserwacja i naprawy maszyn, instalowanie drzwi i okien, instalowanie i naprawa urządzeń elektrycznych, izolowanie budynków, lakierowanie, malowanie, montaż rusztowań, malowanie i naprawy znaków, murowanie, rozbiórka budynków, tynkowanie, usługi stoczniowe, układanie nawierzchni drogowej, uszczelnianie budynków, wynajem sprzętu budowlanego, wydobywanie ropy, wydobywanie gazu, zabezpieczanie konstrukcji stalowych przed korozją, zabezpieczanie budynków przed wilgocią, **39** przewóz towarów (fracht), pośrednictwo frachtowe, pilotowanie, organizowanie wycieczek, organizowanie wycieczek morskich, rezerwowanie miejsc na podróże, transport podróży, wypożyczanie pojazdów, przewożenie ładunków, przewóz samochodami ciężarowymi, transport i wyładunek odpadów, transport łodziami, statkami, transport pasażerski, organizowanie wycieczek morskich, wypożyczanie łodzi, statków, wypożyczanie samochodów, załadunek towarów, zwiedzanie turystyczne.

(111) **248500** (220) 2011 04 14 (210) 384109
 (151) 2012 08 08 (441) 2011 07 18
 (732) INDYKPOL BRAND MANAGEMENT SPÓŁKA Z OGRANICZONĄ
 ODPOWIEDZIALNOŚCIĄ SPÓŁKA KOMANDYTOWA, Warszawa, PL.
 (540)



Kolor znaku: biały, brązowy, czerwony, niebieski, różowy, zielony, żółty
 (531) 3.1.14, 3.7.4, 6.7.25, 6.19.16, 8.5.4, 24.15.1, 26.4.4, 27.5.1, 29.1.15
 (510), (511) **29** wyroby wędliniarskie, parówki, mięso drobiowe, mięso konserwowane, podroby drobiowe, drób wędzony, drób pieczony, kiełbasy, kabanosy, konserwy mięsne.

(111) **248501** (220) 2011 01 24 (210) 380411
 (151) 2012 06 01 (441) 2011 05 09
 (732) HUFLEJT-LUKASIK MIROŚLAWA, Kielpin, PL.
 (540)



Kolor znaku: biały, czarny, szary, niebieski

(531) 25.1.5, 26.1.1, 27.5.1, 29.1.14
 (510), (511) **09** dyski kompaktowe audio-video, dyski kompaktowe optyczne, elektroniczne publikacje (moduły ładowalne), nagrania dźwięku, obrazu i filmowe utrwalone w formie zapisanej taśmy filmowej, taśmy video, taśmy magnetycznej, dysków optycznych, w formacie MP3, MP4, w zapisie cyfrowym, w wersji przystosowanej do odtwarzania w komputerach multimedialnych, w odtwarzaczach CD, DVD, zapisane nośniki obrazu i dźwięku, **16** książki, papier, karton i wyroby z tych materiałów nie ujęte w innych klasach, druki akcydensowe, kalendarze, foldery, prospekty, afisze, plakaty, fotografie, nalepki, publikacje drukowane, czasopisma, książki, broszury, materiały piśmienne, papeterie, torby do pakowania z papieru i tworzyw sztucznych, materiały szkoleniowe i instruktażowe (z wyjątkiem aparatów), **35** usługi doboru personelu za pomocą metod psychotechnicznych, doradztwo w sprawach zarządzania personelem, doradztwo w zakresie zarządzania personalnego, rekrutacja personelu, pomoc w zakresie zarządzania przedsiębiorstwem, pomoc w zakresie zarządzania zasobami ludzkimi w przedsiębiorstwie, **41** usługi edukacyjne i nauczanie, doradztwo zawodowe związane z poszukiwaniem pracy, rozwojem kariery, wyborem ścieżki kariery, doradztwo zawodowe w zakresie edukacji lub kształcenia, organizowanie i prowadzenie konferencji, organizowanie i prowadzenie pracowni specjalistycznych, sprawdzanie predyspozycji do wykonywania wskazanego zawodu, udzielenie pomocy w procesie kształcenia i rozwoju osobistego, usługi szkoleniowe i prowadzenie warsztatów oraz treningów w zakresie zarządzania, zarządzania kadrami, zarządzania działalnością gospodarczą, usługi prowadzenia warsztatów, treningów w zakresie psychologii i rozwoju osobistego, organizowanie i prowadzenie pracowni specjalistycznych w zakresie psychologii i rozwoju osobistego, organizowanie i prowadzenie seminariów, konferencji, sympozjów, prelekcji, publikacja elektroniczna on-line książek i periodyków, publikowanie książek, usługi wydawnicze, organizowanie i prowadzenie zjazdów, poradnictwo, **42** prace badawczo-rozwojowe w zakresie technik i metod nauczania, doboru personelu, metod i technik treningu w zakresie rozwoju osobistego, prace badawczo-rozwojowe w dziedzinie psychologii, psychologii biznesu, **44** udzielanie porad i konsultacji psychologicznych, usługi prowadzenia warsztatów psychologicznych, udzielanie pomocy i kierowanie rozwojem umiejętności oraz kompetencji osoby w określonej dziedzinie w osiągnięciu uzgodnionych z trenerem celów, prowadzone indywidualnie przez trenera metodami psychologicznymi, udzielanie pomocy psychologicznej osobom nie usatysfakcjonowanym swoim życiem.

(111) **248502** (220) 2009 02 13 (210) 352052
 (151) 2012 06 12 (441) 2009 05 25
 (732) Gliwicka Agencja Turystyczna S.A., Gliwice, PL.
 (540) ZAGROŃ

(510), (511) **39** organizowanie wycieczek, turystyki górskiej, zwiedzania, **41** organizowanie i prowadzenie sympozjów, konferencji, kongresów, seminariów, szkoleń, zjazdów, organizowanie i prowadzenie obozów sportowych letnich i zimowych, w tym narciarskich, obozów wakacyjnych, usługi związane z organizacją wypoczynku, usługi rekreacyjno-sportowe jak: basen, sauna, siłownia, solarium, sala gimnastyczna, grota solna, kabina energetyzująca, pingpong, bilard, **43** usługi hotelarskie i gastronomiczne, kawiarnie, restauracje, bary, wynajem sal na konferencje.

(111) **248503** (220) 2011 04 27 (210) 384673
 (151) 2012 08 10 (441) 2011 08 01

(732) WALMARK SPÓŁKA Z OGRANICZONĄ ODPOWIEDZIALNOŚCIĄ, Sosnowiec, PL.
 (540) Be Leader in erection.
 (510), (511) **05** suplementy mineralne do żywności, leki dla ludzi.

(111) **248504** (220) 2011 05 05 (210) 384959
 (151) 2012 07 20 (441) 2011 08 16
 (732) POLSKIE GÓRNICTWO NAFTOWE I GAZOWNICTWO SPÓŁKA AKCYJNA, Warszawa, PL.
 (540)



Kolor znaku: niebieski, pomarańczowy

(531) 2.9.14, 27.5.1, 29.1.12
 (510), (511) **11** urządzenia i instalacje gazowe do oświetlania, ogrzewania, wytwarzania pary i gorącej wody, gotowania, wentylacji, chłodzenia i suszenia; urządzenia regulujące i zabezpieczające do urządzeń gazowych i rur gazowych; akcesoria i części do wszystkich wyżej wymienionych urządzeń i instalacji, **35** usługi w zakresie sprzedaży urządzeń gazowych do oświetlania, ogrzewania, wytwarzania pary i gorącej wody, gotowania, wentylacji, chłodzenia i suszenia; usługi w zakresie sprzedaży urządzeń regulujących i zabezpieczających do urządzeń gazowych i rur gazowych; usługi w zakresie przetwarzania danych i zarządzania nimi, **36** usługi finansowe oraz ubezpieczeniowe, usługi w zakresie zarządzania nieruchomościami, **37** usługi budowlane i usługi instalacyjne w zakresie montażu i naprawy instalacji grzewczych, gazowych, wentylacyjnych; usługi doradcze w zakresie wyżej wymienionych usług, **38** usługi w zakresie transmisji danych i teleinformatyki, **41** usługi edukacyjne i szkoleniowe dotyczące usług wymienionych w klasach 35, 36, 37, 38 i 42, **42** usługi w zakresie projektowania inżynierskiego, budowlanego i technologicznego; usługi doradcze w zakresie wyżej wymienionych usług.

(111) **248505** (220) 2011 05 09 (210) 385089
 (151) 2012 07 17 (441) 2011 08 16
 (732) FARMAP P. KEMPFI, B. PORC SPÓŁKA JAWNA, Łódź, PL.
 (540)



Kolor znaku: niebieski, jasnoniebieski, biały, jasnobłękitny

(531) 24.15.1, 26.1.1, 27.5.1, 29.1.12
 (510), (511) **35** usługi informacji handlowej, usługi marketingowe, reklama, reklama za pośrednictwem bezprzewodowej sieci komputerowej, **38** przesyłanie informacji, usługi ogłoszeń elektronicznych, łączność przez terminale komputerowe i za pomocą telefonii komórkowej.

(111) **248506** (220) 2011 05 19 (210) 385540
 (151) 2012 06 21 (441) 2011 08 29
 (732) SUKCES ZAMOCOWANIA SPÓŁKA Z OGRANICZONĄ ODPOWIEDZIALNOŚCIĄ, Jaworzno, PL.
 (540)



Kolor znaku: żółty, czarny, biały, szary
 (531) 14.3.1, 26.4.2, 27.5.1, 29.1.14

(510), (511) **06** kołki metalowe, **20** kołki niemetale, **35** usługi sprzedaży detalicznej, hurtowej, internetowej, wysyłkowej, na podstawie zamówień telefonicznych: kołków metalowych i niemetale.

(111) **248507** (220) 2011 02 22 (210) 381704
(151) 2012 06 22 (441) 2011 06 06
(732) SITCHINAVA NAIRA, Warszawa, PL.

(540) TRAVELLINA
(510), (511) **35** reklama, usługi reklamowe świadczone w szczególności za pośrednictwem Internetu, promocja sprzedaży, wyszukiwanie informacji w komputerowych bazach danych, agencje reklamowe, dystrybucja materiałów reklamowych, komputerowe bazy danych, dystrybucja plakatów reklamowych, reklama za pośrednictwem sieci komputerowej, wynajmowanie przestrzeni reklamowej, edytorskie usługi w dziedzinie reklamy, reklamowe i sponsorowane teksty, tworzenie reklamowych sloganów internetowych, sprzedaż zwłaszcza z wykorzystaniem Internetu wycieczek turystycznych, usługi sprzedaży miejsc na wycieczki i podróże, usługi sprzedaży biletów związanych z transportem, w szczególności biletów lotniczych, **39** prowadzenie agencji i biur turystycznych w zakresie organizowania wycieczek, usługi rezerwacji miejsc na wycieczki i podróże, usługi rezerwacji biletów związanych z transportem, w szczególności biletów lotniczych, usługi związane z informacją dotyczącą podróży, w szczególności w zakresie taryf, rozkładów jazdy i sposobów transportu, organizowanie wycieczek, usługi pośredników turystycznych, agentów turystycznych i biur turystycznych zawarte w klasie 39, w szczególności usługi świadczone przez te przedmioty z wykorzystaniem Internetu, usługi informacji o wycieczkach, rezerwacja miejsc na podróże, rezerwacji i pośrednictwa w transporcie, usługi organizowania podróży ze zwiedzaniem, organizowanie wycieczek.

(111) **248508** (220) 2011 02 23 (210) 381755
(151) 2012 07 02 (441) 2011 06 06
(732) ZDALNY SERWIS SPÓŁKA Z OGRANICZONĄ ODPOWIEDZIALNOŚCIĄ, Warszawa, PL.
(540)

■ ■ ■ ZDALNY SERWIS PREWENCYJNY

Kolor znaku: granatowy

(531) 26.4.9, 27.5.1, 29.1.4
(510), (511) **07** maszyny drukarskie, etykieciarki, maszyny do produkcji etykiet, maszyny drukujące adresy, urządzenia do datowania lub oznaczania wyrobów i opakowań lub do wykonywania nadruków, części zamienne do wyżej wymienionych urządzeń i maszyn, **16** naklejki, nalepki, etykiety nie z materiału tekstylnego, etykiety nie z materiału tekstylnego samoprzylepne, aparaty ręczne do nakładania etykiet, numeratory.

(111) **248509** (220) 2011 02 28 (210) 381956
(151) 2012 05 28 (441) 2011 06 06
(732) EUROPEJSKA KORPORACJA INWESTYCYJNA SPÓŁKA Z OGRANICZONĄ ODPOWIEDZIALNOŚCIĄ, Warszawa, PL.
(540) Green Stream

(510), (511) **35** agencje reklamowe, doradztwo w zakresie organizacji i zarządzania działalnością gospodarczą, organizowanie wystaw w celach handlowych lub reklamowych, reklama, **41** organizowanie i obsługa konferencji, udostępnianie publikacji elektronicznych online, nie do pobierania z sieci komputerowych, **45** doradztwo w zakresie własności intelektualnej.

(111) **248510** (220) 2011 04 12 (210) 383970
(151) 2012 07 17 (441) 2011 07 18
(732) INSTYTUT MECHANIKI PRECYZYJNEJ, Warszawa, PL.
(540) NiCarTermoFluid
(510), (511) **11** piece do obróbki cieplnej metali, **40** obróbka cieplna metali.

(111) **248511** (220) 2011 04 12 (210) 383974
(151) 2012 07 17 (441) 2011 07 18
(732) INSTYTUT MECHANIKI PRECYZYJNEJ, Warszawa, PL.
(540) ZincTermoFluid
(510), (511) **11** piece do obróbki cieplnej metali, **40** obróbka cieplna metali.

(111) **248512** (220) 2011 04 12 (210) 383977
(151) 2012 07 17 (441) 2011 07 18
(732) INSTYTUT MECHANIKI PRECYZYJNEJ, Warszawa, PL.
(540) BorTermoFluid
(510), (511) **11** piece do obróbki cieplnej metali, **40** obróbka cieplna metali.

(111) **248513** (220) 2010 04 23 (210) 369488
(151) 2012 06 14 (441) 2010 08 02
(732) Marcin Popławski, Choroszcz, PL.
(540)



(531) 1.1.1, 25.5.2, 26.4.6, 27.5.1
(510), (511) **09** taśmy magnetyczne i wideo z nagraniami muzycznymi z nurtu Disco Polo, magnetyczne nośniki danych, płyty, płyty fonograficzne, płyty CD, płyty DVD, dyski, kasetki magnetofonowe, kasetki audio, kasetki video, **35** usługi sprzedaży hurtowej, detalicznej i na stronie internetowej nośników audio-video z nagraniami muzycznymi, reklama za pośrednictwem sieci komputerowej nagrań muzycznych, **41** usługi zespołu muzycznego, usługi artystyczne, usługi w zakresie organizowania koncertów zespołów muzycznych z nurtu disco polo, organizowanie imprez muzycznych, słowno-muzycznych, tanecznych, nagrywanie, kopiowanie sygnału na dyskach, kasetach magnetofonowych i wideo, publikowanie tekstów związanych z muzyką, publikowanie tekstów muzycznych, produkcja i dystrybucja muzycznych programów na taśmach filmowych, wideokasetach i płytach do odtwarzania w kinach, telewizji, magnetowidowego i innymi środkami przekazu, występy artystyczne wokalne, komponowanie utworów muzycznych, komponowanie tekstów artystycznych.

(111) **248514** (220) 2010 05 25 (210) 370755
(151) 2011 08 11 (441) 2010 08 30
(732) Grupa Dynamic Spółka z ograniczoną odpowiedzialnością, Jaworze, PL.
(540)



Kolor znaku: czerwony, szary, biały
(531) 26.1.1, 26.3.6, 27.5.1, 29.1.13
(510), (511) **32** wody mineralne, napoje bezalkoholowe, **35** reklama, rekrutacja personelu, badanie rynku, doradztwo w zarządzaniu i prowadzeniu działalności gospodarczej, **42** doradztwo i usługi w zakresie sprzętu komputerowego, oprogramowania.

(111) **248515** (220) 2010 06 25 (210) 372052
(151) 2012 06 14 (441) 2010 09 27
(732) PRZEDSIĘBIORSTWO WIELOBRANŻOWE „MAXTOP” A. Malasiewicz, J. Maleta, R. Maleta Spółka Jawna, Sławków, PL.
(540)



Kolor znaku: żółty, niebieski
(531) 26.1.1, 26.11.2, 27.5.1, 29.1.12

(510), (511) **29** dania gotowe przygotowane w oparciu o mięsa, drób, ryby i owoce morza, gotowane i konserwowane warzywa i owoce, sery, ekstrakty mięsne, warzywne i owocowe, pikle, placki ziemniaczane, **30** pizza, w tym pizza mrożona, placki, wyroby na bazie zbóż, chrupki zbożowe, płatki zbożowe, przekąski na bazie zbóż, wyroby piekarnicze i cukiernicze, makarony spożywcze, sosy sałatkowe, spaghetti, tortille, sushi, keczup, przyprawy, blaty do pizzy, mąka i produkty zbożowe, chleb, kanapki, naleśniki, sosy jako przyprawy, mięso w cieście, potrawy na bazie mąki, pieczywo, zapiekanki, pierogi, towary mrożone wymienione wyżej w klasie 30.

(111) **248516** (220) 2010 06 25 (210) 372053
 (151) 2012 06 14 (441) 2010 09 27
 (732) PRZEDSIĘBIORSTWO WIELOBRANŻOWE „MAXTOP” A.
 Malasiewicz, J. Maleta, R. Maleta Spółka Jawna, Sławków, PL.
 (540)



Kolor znaku: niebieski, żółty

(531) 26.11.1, 26.11.12, 27.5.1, 29.1.12

(510), (511) **29** dania gotowe przygotowane w oparciu o mięsa, drób, ryby i owoce morza, gotowane i konserwowane warzywa i owoce, sery, ekstrakty mięsne, warzywne i owocowe, pikle, placki ziemniaczane, **30** pizza, w tym pizza mrożona, placki, wyroby na bazie zbóż, chrupki zbożowe, płatki zbożowe, przekąski na bazie zbóż, wyroby piekarnicze i cukiernicze, makarony spożywcze, sosy sałatkowe, spaghetti, tortille, sushi, keczup, przyprawy, blaty do pizzy, mąka i produkty zbożowe, chleb, kanapki, naleśniki, sosy jako przyprawy, mięso w cieście, potrawy na bazie mąki, pieczywo, zapiekanki, pierogi, towary mrożone wymienione wyżej w klasie 30.

(111) **248517** (220) 2010 08 18 (210) 374297
 (151) (441) 2010 11 22
 (732) NUTRICIA POLSKA Spółka z ograniczoną
 odpowiedzialnością, Warszawa, PL.
 (540)



Kolor znaku: jasnoniebieski, ciemnoniebieski, niebieski, biała, zielony, jasnozielony, ciemnozielony

(531) 2.3.23, 2.3.25, 26.1.1, 26.1.6, 26.1.14, 27.5.1, 29.1.13

(510), (511) **30** herbaty owocowe, herbaty zawierające specjalnie dobrane kompozycje ziół; napoje na bazie herbaty; budynie, puddingi; mąka i produkty zbożowe, chleb, produkty zbożowe; płatki zbożowe, wyroby cukiernicze, piekarnicze i słodczyce, herbatniki, ciastka do chrupania dla dzieci, ciastka ryżowe; kanapki; przekąski ryżowe, przekąski zbożowe; jogurty mrożone; lody spożywcze; sorbety (lody); potrawy na bazie mąki; naleśniki, paszteciki, pierogi, placki; muesli; napoje na bazie czekolady i kakao; kleiki spożywcze na bazie mleka; galaretki owocowe (słodczyce); sosy do polewania deserów, **32** wody mineralne i gazowane oraz inne napoje bezalkoholowe; napoje owocowe, soki owocowe, soki warzywne, nektary owocowe, syropy i inne produkty do wytwarzania napojów, **35** usługi w zakresie pośrednictwa pracy i doradztwa personalnego; badania ankietowe dla matek wracających do pracy za pośrednictwem Internetu; badania w dziedzinie działalności gospodarczej; doradztwo dotyczące organizowania działalności gospodarczej; pomoc w prowadzeniu działalności gospodarczej, **41** usługi związane

z organizowaniem szkoleń i kursów językowych, obsługi komputera, kursów zawodowych; zawodowe poradnictwo eksperckie w zakresie edukacji lub kształcenia, w tym porady za pośrednictwem filmów video; warsztaty z doradztwa psychologicznego, prawnego, socjologicznego, zawodowego; warsztaty przedsiębiorczości; warsztaty indywidualnego wsparcia w postaci konsultacji psychologicznych, prawnych, socjologicznych z doradcą zawodowym; organizowanie konferencji, debat, konkursów, seminariów; pokazy w zakresie kształcenia praktycznego; publikowanie tekstów innych niż teksty reklamowe w tym również on-line.

(111) **248518** (220) 2010 10 22 (210) 376894
 (151) 2012 04 05 (441) 2011 01 31
 (732) ALMA MARKET Spółka Akcyjna, Kraków, PL.
 (540)



KLUB KONESERA

Kolor znaku: kremowy, ciemnozielony

(531) 5.3.11, 5.3.15, 5.7.19, 26.1.2, 27.5.1, 29.1.12

(510), (511) **35** informacja handlowa, reklama billboardowa, prasowa, telewizyjna, radiowa, za pośrednictwem sieci komputerowej, rozpowszechnianie materiałów reklamowych w postaci ulotek, prospektów, druków, kreowanie wizerunku firmy.

(111) **248519** (220) 2010 12 21 (210) 379133
 (151) 2012 06 11 (441) 2011 03 28
 (732) BOLIX SPÓŁKA AKCYJNA, Żywiec, PL.
 (540)



Kolor znaku: szary, pomarańczowy, biała

(531) 1.1.2, 26.3.4, 27.5.1, 29.1.13

(510), (511) **02** barwniki i farby bielące, preparaty do konserwacji drewna, bejce i barwniki do drewna, lakiery, emalie, farby do celów przemysłowych i budowlanych, środki antykorozyjne i konserwujące, rozcieńczalniki do farb, zaprawy cementowe, **19** tynki, tynki mineralne i akrylowe, zaprawy murarskie, zaprawy klejowe, posadzki, posadzki samopoziomujące, grunty malarskie, cement.

(111) **248520** (220) 2011 01 12 (210) 379917
 (151) 2012 07 25 (441) 2011 04 26
 (732) BARTOSZEK-GÓRSKA KATARZYNA, Wrocław, PL.
 (540)



Kolor znaku: niebieski, czarny

(531) 26.13.25, 27.5.1, 29.1.12

(510), (511) **41** nauczanie, kształcenie, rozrywka, działalność sportowa i kulturalna, w szczególności usługi związane z prezentacją dzieł sztuki lub literatury w celach kulturalno-oświatowych lub edukacyjnych, obejmująca projekcję filmów, utworów muzycznych oraz spotkania autorskie.

419

**DECYZJE O ODMOWIE UDZIELENIA
PRAWA OCHRONNEGO
(wydane po ogłoszeniu o zgłoszeniu)**

Poniższe zestawienie zawiera kolejno: numer zgłoszenia znaku towarowego oraz numer i rok wydania Biuletynu Urzędu Patentowego, w którym zgłoszenie zostało ogłoszone.

315694	26/2006	379009	07/2011
329766	25/2007	379043	08/2011
340038	16/2008	379044	08/2011
344312	23/2008	379045	08/2011
347707	03/2009	379048	08/2011
348195	04/2009	379050	08/2011
348292	04/2009	379051	07/2011
350680	08/2009	379116	07/2011
353848	14/2009	379230	07/2011
355228	16/2009	379314	07/2011
357399	01/2010	379430	08/2011
358635	22/2009	379447	08/2011
359273	24/2009	379728	08/2011
359973	25/2009	379749	08/2011
362697	04/2010	380101	09/2011
362773	04/2010	380145	09/2011
362774	04/2010	380150	09/2011
363529	06/2010	380431	10/2011
363977	06/2010	380437	12/2011
364021	06/2010	380513	10/2011
364028	06/2010	380772	07/2012
364132	07/2010	380774	07/2012
364620	08/2010	380794	10/2011
364930	09/2010	380897	10/2011
365659	10/2010	380906	10/2011
365842	10/2010	380919	11/2011
366564	11/2010	380920	10/2011
366625	12/2010	380943	11/2011
367081	12/2010	380948	11/2011
367393	12/2010	381000	11/2011
368229	14/2010	381111	11/2011
370166	17/2010	381119	11/2011
370167	17/2010	381218	11/2011
372530	21/2010	381286	11/2011
372531	21/2010	381298	11/2011
372783	22/2010	381325	11/2011
373080	22/2010	381361	11/2011
373244	22/2010	381443	11/2011
374601	25/2010	381789	12/2011
374846	25/2010	381992	12/2011
374847	25/2010	381994	12/2011
374850	25/2010	381997	12/2011
375123	26/2010	382005	12/2011
375163	26/2010	382007	12/2011
375307	26/2010	382220	12/2011
375886	01/2011	382395	13/2011
377570	04/2011	382455	13/2011
377683	04/2011	382700	13/2011
377948	05/2011	382739	13/2011
378116	05/2011	382745	13/2011
378125	05/2011	382812	13/2011
378596	06/2011	383047	14/2011
378979	07/2011	383236	14/2011
378981	07/2011	383846	15/2011
378982	07/2011	384399	16/2011
378983	07/2011		

420

**DECYZJE O UMORZENIU POSTĘPOWANIA
(wydane po ogłoszeniu o zgłoszeniu)**

Poniższe zestawienie zawiera kolejno: numer zgłoszenia znaku towarowego oraz numer i rok wydania Biuletynu Urzędu Patentowego, w którym zgłoszenie zostało ogłoszone.

284456	24/2004	386751	20/2011
313482	22/2006	386795	20/2011
327258	21/2007	386927	20/2011
329757	25/2007	387574	21/2011
330849	01/2008	387729	22/2011
333943	06/2008	389404	25/2011
333944	06/2008	389426	25/2011
334399	07/2008	389900	26/2011
335840	10/2008	390151	26/2011
346129	26/2008	390475	01/2012
346975	01/2009	390528	01/2012
353255	13/2009	390725	01/2012
357937	21/2009	391605	03/2012
358261	22/2009	392105	03/2012
362503	04/2010	392549	04/2012
370358	18/2010	393518	06/2012
371419	19/2010	394013	07/2012
372275	21/2010	396364	11/2012
373568	23/2010	397174	12/2012
373569	23/2010	397256	12/2012
375436	26/2010	397569	13/2012
377495	04/2011	397667	13/2012
377635	04/2011	398409	14/2012
378645	06/2011	399181	15/2012
378985	07/2011	399401	16/2012
379105	07/2011	399698	16/2012
379697	08/2011	399700	16/2012
379879	09/2011	399750	16/2012
380360	10/2011	399751	16/2012
380362	10/2011	399753	16/2012
380759	10/2011	399869	16/2012
381164	11/2011	399919	16/2012
381184	11/2011	399922	16/2012
381193	11/2011	399924	16/2012
381217	11/2011	399927	16/2012
381586	12/2011	399929	16/2012
381810	12/2011	399930	16/2012
382464	13/2011	399931	16/2012
382546	13/2011	399932	16/2012
382548	13/2011	399933	16/2012
382673	13/2011	399934	16/2012
382743	13/2011	399935	16/2012
383040	14/2011	399942	17/2012
383131	14/2011	399943	17/2012
383224	14/2011	399944	17/2012
383230	14/2011	400082	17/2012
383704	15/2011	400119	17/2012
383823	15/2011	400120	17/2012
384360	16/2011	400134	17/2012
384791	16/2011	400206	17/2012
385105	17/2011	400210	17/2012
385945	18/2011	400212	17/2012
386552	20/2011	400213	17/2012
386744	20/2011	400214	17/2012
386745	20/2011	400215	17/2012
386747	20/2011	400218	17/2012
386748	20/2011	400219	17/2012

400254	17/2012	400393	18/2012	367846	13/2010	376290	02/2011
400265	17/2012	400397	18/2012	368211	14/2010	376292	02/2011
400308	18/2012	400406	18/2012	368611	14/2010	376295	02/2011
400325	18/2012	400534	18/2012	369164	15/2010	376298	02/2011
400328	18/2012	400630	18/2012	370198	17/2010	376300	02/2011
400383	18/2012	401064	19/2012	370530	18/2010	376302	02/2011
400386	18/2012	401067	19/2012	371171	19/2010	376373	02/2011

421

**DECYZJE STWIERDZAJĄCE WYGAŚNIĘCIE
DECYZJI O UDZIELENIU PRAWA OCHRONNEGO**

Poniższe zestawienie zawiera kolejno: numer zgłoszenia znaku towarowego oraz numer i rok wydania Biuletynu Urzędu Patentowego, w którym zgłoszenie zostało ogłoszone.

292706	13/2005	360705	26/2009	372374	21/2010	376820	03/2011
299270	24/2005	360862	01/2010	372464	21/2010	376945	03/2011
301937	03/2006	360863	01/2010	372616	21/2010	376973	03/2011
315540	26/2006	360864	01/2010	372675	22/2010	377049	03/2011
322320	12/2007	361186	01/2010	373087	22/2010	377062	03/2011
324463	16/2007	361198	01/2010	373088	22/2010	377065	03/2011
325076	17/2007	361362	02/2010	373089	22/2010	377264	04/2011
326998	20/2007	362426	04/2010	373091	22/2010	377272	04/2011
330847	01/2008	362442	04/2010	373096	22/2010	377274	04/2011
330848	01/2008	362664	04/2010	373097	22/2010	377412	04/2011
332250	03/2008	362665	04/2010	373098	22/2010	377416	04/2011
333349	05/2008	362999	05/2010	373099	22/2010	377423	04/2011
334889	08/2008	363314	05/2010	373100	22/2010	377429	04/2011
336927	11/2008	363504	06/2010	373101	22/2010	377431	04/2011
338731	14/2008	363540	06/2010	373102	22/2010	377433	04/2011
339821	15/2008	363798	06/2010	373202	22/2010	377439	04/2011
340253	16/2008	364107	07/2010	373304	22/2010	377604	04/2011
340341	16/2008	364258	07/2010	373325	25/2010	377613	04/2011
340811	17/2008	364333	07/2010	373326	22/2010	377615	04/2011
340879	17/2008	364450	07/2010	373327	22/2010	377619	04/2011
344630	23/2008	364451	07/2010	373328	22/2010	377643	04/2011
344746	24/2008	364452	07/2010	373341	23/2010	377667	04/2011
345321	25/2008	364453	07/2010	373739	23/2010	377759	05/2011
346403	01/2009	364631	08/2010	373825	23/2010	377844	05/2011
346404	01/2009	364632	08/2010	374099	24/2010	377872	05/2011
347150	02/2009	364645	08/2010	374126	24/2010	377874	05/2011
347354	02/2009	364648	08/2010	374169	24/2010	378020	05/2011
347855	03/2009	364651	08/2010	374308	24/2010	378099	05/2011
347859	03/2009	365292	09/2010	374309	24/2010	378120	05/2011
347862	03/2009	365319	09/2010	374495	25/2010	378325	06/2011
348956	05/2009	365413	10/2010	374999	26/2010	378417	06/2011
348958	05/2009	365733	10/2010	375238	26/2010	378649	06/2011
350221	07/2009	365867	10/2010	375278	26/2010	378740	06/2011
352148	11/2009	365945	10/2010	375554	01/2011	378741	06/2011
352299	11/2009	366343	11/2010	375557	01/2011	378799	06/2011
353092	13/2009	366355	11/2010	375895	01/2011	378828	07/2011
355070	16/2009	366617	12/2010	375942	01/2011	378856	07/2011
355171	16/2009	366619	12/2010	375957	01/2011	378858	07/2011
355519	17/2009	366719	12/2010	376020	01/2011	378879	07/2011
355556	17/2009	367187	12/2010	376021	01/2011	378890	07/2011
355712	17/2009	367248	12/2010	376022	01/2011	378894	07/2011
356364	18/2009	367260	12/2010	376023	01/2011	378907	07/2011
357835	21/2009	367262	12/2010	376133	02/2011	378916	07/2011
358310	22/2009	367265	12/2010	376136	02/2011	378917	07/2011
358346	22/2009	367399	13/2010	376140	02/2011	378918	07/2011
358432	22/2009	367437	13/2010	376142	02/2011	378919	07/2011
358824	23/2009	367438	13/2010	376147	02/2011	378975	07/2011
359560	24/2009	367476	13/2010	376287	02/2011	378980	07/2011

379071	07/2011	379275	07/2011
379075	07/2011	379423	08/2011
379081	07/2011	380142	09/2011
379086	07/2011	380166	09/2011
379110	07/2011	380172	09/2011
379165	07/2011	382741	13/2011
379171	07/2011	382744	13/2011
379274	07/2011		

422

WPISY I ZMIANY W REJESTRZE ZNAKÓW TOWAROWYCH

(nieuwzględnione w innych samodzielnych ogłoszeniach)

Poniższe zestawienie zawiera kolejno: numer rejestru znaków towarowych, datę wpisu, oznaczenie rubryki, w której dokonano wpisu lub zmiany oraz treść wpisu. Poszczególne rubryki rejestru znaków towarowych zawierają następujące dane:

rubryka A - nazwisko i imię lub nazwę oraz adres uprawnionego z podaniem nazwy kraju,

rubryka B - znak towarowy (wpisany znak towarowy lub jego odbitkę i klasy elementów graficznych - jeżeli znak je zawiera - oraz, jeżeli jest to niezbędne dla identyfikacji znaku, jego rodzaj np. znak przestrzenny, dźwiękowy, a także w przypadku znaków barwnych określenie kolorów),

rubryka C - wykaz towarów przyporządkowanych do odpowiednich klas towarowych,

rubryka D - prawa ograniczające prawo ochronne,

rubryka E - kategorię znaku lub prawa ochronnego (wspólny znak towarowy, wspólny znak towarowy gwarancyjny, wspólne prawo ochronne) oraz regulamin znaku,

rubryka F - wnioski i sprzeciwy oraz decyzje wydane w wyniku ich rozpoznania,

rubryka G - rejestracja międzynarodowa (adnotacja o rejestracji międzynarodowej na podstawie zgłoszenia lub rejestracji krajowej),

rubryka H - datę unieważnienia lub datę i przyczynę wygaśnięcia prawa ochronnego, zastąpienie rejestracji krajowej rejestracją międzynarodową.

Uwaga: Publikacji podlegają: zmiana uprawnionego, zmiana nazwy uprawnionego, prawa ograniczające prawo ochronne, zmiana regulaminu znaku wspólnego, sprostowania istotnych pomyłek.

00316 2012 09 05 A. Wykreślono wpis: „spółka przedsiębiorstw koncentratów spożywczych”.

42678 2012 09 05 A. Wprowadzono zmianę uprawnionego przez wykreślenie wpisu: Przedsiębiorstwo Farmaceutyczne „Jelfa” Spółka Akcyjna, Jelenia Góra, Polska i dokonanie wpisu: VALEANT IPM SPÓŁKA Z OGRANICZONĄ ODPOWIEDZIALNOŚCIĄ, Rzeszów, Polska 142504822.

42774 2012 09 05 A. Wprowadzono zmianę uprawnionego przez wykreślenie wpisu: Przedsiębiorstwo Farmaceutyczne „Jelfa” Spółka Akcyjna, Jelenia Góra, Polska i dokonanie wpisu: VALEANT IPM SPÓŁKA Z OGRANICZONĄ ODPOWIEDZIALNOŚCIĄ, Rzeszów, Polska 142504822.

44079 2012 09 19 A. Wprowadzono zmianę uprawnionego przez wykreślenie wpisu: Przedsiębiorstwo Farmaceutyczne „Jelfa” Spółka Akcyjna, Jelenia Góra, Polska i dokonanie wpisu: VALEANT IPM SPÓŁKA Z OGRANICZONĄ ODPOWIEDZIALNOŚCIĄ, Rzeszów, Polska 142504822.

46517 2012 09 19 A. Wprowadzono zmianę uprawnionego przez wykreślenie wpisu: Przedsiębiorstwo Farmaceutyczne „Jelfa” Spółka Akcyjna, Jelenia Góra, Polska i dokonanie wpisu: VALEANT

IPM SPÓŁKA Z OGRANICZONĄ ODPOWIEDZIALNOŚCIĄ, Rzeszów, Polska 142504822.

46528 2012 09 12 A. Wprowadzono zmianę uprawnionego przez wykreślenie wpisu: Londa GmbH, Lipsk, Niemcy i dokonanie wpisu: Wella GmbH, Schwalbach am Taunus, Niemcy.

47758 2012 09 19 A. Wprowadzono zmianę uprawnionego przez wykreślenie wpisu: Przedsiębiorstwo Farmaceutyczne „Jelfa” Spółka Akcyjna, Jelenia Góra, Polska i dokonanie wpisu: VALEANT IPM SPÓŁKA Z OGRANICZONĄ ODPOWIEDZIALNOŚCIĄ, Rzeszów, Polska 142504822.

49312 2012 09 05 A. Wprowadzono zmianę uprawnionego przez wykreślenie wpisu: Przedsiębiorstwo Farmaceutyczne Jelfa Spółka Akcyjna, Jelenia Góra, Polska i dokonanie wpisu: VALEANT IPM SPÓŁKA Z OGRANICZONĄ ODPOWIEDZIALNOŚCIĄ, Rzeszów, Polska 142504822.

49313 2012 09 05 A. Wprowadzono zmianę uprawnionego przez wykreślenie wpisu: Przedsiębiorstwo Farmaceutyczne „Jelfa” Spółka Akcyjna, Jelenia Góra, Polska i dokonanie wpisu: VALEANT IPM SPÓŁKA Z OGRANICZONĄ ODPOWIEDZIALNOŚCIĄ, Rzeszów, Polska 142504822.

51000 2012 09 13 A. Wprowadzono zmianę siedziby uprawnionego przez wykreślenie wpisu: Shure Incorporated, Evanston, Stany Zjednoczone Ameryki i dokonanie wpisu: Shure Incorporated, Niles, Stany Zjednoczone Ameryki.

51347 2012 09 19 A. Wprowadzono zmianę uprawnionego przez wykreślenie wpisu: Przedsiębiorstwo Farmaceutyczne „Jelfa” Spółka Akcyjna, Jelenia Góra, Polska i dokonanie wpisu: VALEANT IPM SPÓŁKA Z OGRANICZONĄ ODPOWIEDZIALNOŚCIĄ, Rzeszów, Polska 142504822.

51805 2012 09 13 A. Wprowadzono zmianę siedziby uprawnionego przez wykreślenie wpisu: W.R. Grace & Co.-Conn., Nowy Jork, Stany Zjednoczone Ameryki i dokonanie wpisu: W.R. Grace & Co.-Conn., Solubia, Stany Zjednoczone Ameryki.

52892 2012 09 05 A. Wprowadzono zmianę uprawnionego przez wykreślenie wpisu: Przedsiębiorstwo Farmaceutyczne Jelfa Spółka Akcyjna, Jelenia Góra, Polska i dokonanie wpisu: VALEANT IPM SPÓŁKA Z OGRANICZONĄ ODPOWIEDZIALNOŚCIĄ, Rzeszów, Polska 142504822.

53083 2012 09 13 A. Wprowadzono zmianę siedziby uprawnionego przez wykreślenie wpisu: BACARDI & COMPANY LIMITED, Nassau, Bahamy i dokonanie wpisu: BACARDI & COMPANY LIMITED, Vaduz, Liechtenstein.

53190 2012 09 05 A. Wprowadzono zmianę uprawnionego przez wykreślenie wpisu: Przedsiębiorstwo Farmaceutyczne Jelfa Spółka Akcyjna, Jelenia Góra, Polska i dokonanie wpisu: VALEANT IPM SPÓŁKA Z OGRANICZONĄ ODPOWIEDZIALNOŚCIĄ, Rzeszów, Polska 142504822.

54715 2012 09 11 A. Wprowadzono zmianę uprawnionego przez wykreślenie wpisu: Victor Company of Japan Limited, Jokohama, Japonia i dokonanie wpisu: JVC Kenwood Corporation, Yokohama, Japonia.

55266 2012 09 11 A. Wprowadzono zmianę uprawnionego przez wykreślenie wpisu: Victor Company of Japan Limited, Jokohama, Japonia i dokonanie wpisu: JVC Kenwood Corporation, Yokohama, Japonia.

57880 2012 09 11 A. Wprowadzono zmianę uprawnionego przez wykreślenie wpisu: ZF Lemförder, Niemcy i dokonanie wpisu: ZF Friedrichshafen AG, Friedrichshafen, Niemcy.

56770 2012 09 11 A. Wprowadzono zmianę uprawnionego przez wykreślenie wpisu: Victor Company of Japan Limited, Jokohama, Japonia i dokonanie wpisu: JVC Kenwood Corporation, Yokohama, Japonia.

59099 2012 09 14 A. Wprowadzono zmianę uprawnionego przez wykreślenie wpisu: AstraZeneca AB, Sodertalje, Szwecja i dokonanie wpisu: Clinigen Healthcare Limited, Burton-on-Trent, Wielka Brytania.

59295 2012 09 13 A. Wprowadzono zmianę uprawnionego przez wykreślenie wpisu: Schering-Plough HealthCare Products, Inc., Memphis, Stany Zjednoczone Ameryki i dokonanie wpisu: MSD CONSUMER CARE, INC., Memphis, Stany Zjednoczone Ameryki.

59755 2012 09 13 A. Wprowadzono zmianę uprawnionego przez wykreślenie wpisu: Schering-Plough HealthCare Products, Inc., Memphis, Stany Zjednoczone Ameryki i dokonanie wpisu: MSD CONSUMER CARE, INC., Memphis, Stany Zjednoczone Ameryki.

59845 2012 09 19 A. Wprowadzono zmianę uprawnionego przez wykreślenie wpisu: Przedsiębiorstwo Farmaceutyczne „Jelfa” Spółka Akcyjna, Jelenia Góra, Polska i dokonanie wpisu: VALEANT IPM SPÓŁKA Z OGRANICZONĄ ODPOWIEDZIALNOŚCIĄ, Rzeszów, Polska 142504822.

59924 2012 09 21 A. Wprowadzono zmianę uprawnionego przez wykreślenie wpisu: „Polfa” Jelenia Góra Spółka Akcyjna, Jelenia Góra, Polska i dokonanie wpisu: PRZEDSIĘBIORSTWO FARMACEUTYCZNE JELFA SPÓŁKA AKCYJNA, Jelenia Góra, Polska.

59924 2012 09 21 A. Wprowadzono zmianę uprawnionego przez wykreślenie wpisu: PRZEDSIĘBIORSTWO FARMACEUTYCZNE JELFA SPÓŁKA AKCYJNA, Jelenia Góra, Polska i dokonanie wpisu: VALEANT IPM SPÓŁKA Z OGRANICZONĄ ODPOWIEDZIALNOŚCIĄ, Rzeszów, Polska 142504822.

62638 2012 09 11 A. Wprowadzono zmianę siedziby uprawnionego przez wykreślenie wpisu: Syntex Pharm AG, Steinhausen, Szwajcaria i dokonanie wpisu: Syntex Pharm AG, Rotkreuz, Szwajcaria.

63610 2012 09 12 A. Wprowadzono zmianę uprawnionego przez wykreślenie wpisu: Londa GmbH, Lipsk, Niemcy i dokonanie wpisu: Wella GmbH, Schwalbach am Taunus, Niemcy.

66018 2012 09 11 A. Wprowadzono zmianę uprawnionego przez wykreślenie wpisu: Victor Company of Japan Limited, Jokohama, Japonia i dokonanie wpisu: JVC Kenwood Corporation, Yokohama, Japonia.

67800 2012 09 11 A. Wprowadzono zmianę uprawnionego przez wykreślenie wpisu: Pennzoil-Quaker State Company, Houston, Stany Zjednoczone Ameryki i dokonanie wpisu: ITW CCIP Holdings LLC a Delaware limited liability company, Wilmington, Stany Zjednoczone Ameryki.

67800 2012 09 11 A. Wprowadzono zmianę uprawnionego przez wykreślenie wpisu: ITW CCIP Holdings LLC a Delaware limited liability company, Wilmington, Stany Zjednoczone Ameryki i dokonanie wpisu: Illinois Tool Works Inc. a Delaware Corporation, Glenview, Stany Zjednoczone Ameryki.

70526 2012 09 05 A. Wprowadzono zmianę nazwy uprawnionego przez wykreślenie wpisu: Przemysłowy Instytut Telekomunikacji S.A., Warszawa, Polska 141301063 i dokonanie wpisu: BUMAR ELEKTRONIKA SPÓŁKA AKCYJNA, Warszawa, Polska 141301063.

73500 2012 09 13 A. Wprowadzono zmianę uprawnionego przez wykreślenie wpisu: Leaf Oy, Turku, Finlandia i dokonanie wpisu: Leaf Oy (1905986-2), Turku, Finlandia.

73500 2012 09 13 A. Wprowadzono zmianę uprawnionego przez wykreślenie wpisu: Leaf Oy (1905986-2), Turku, Finlandia i dokonanie wpisu: Leaf Suomi Oy Turku, Finlandia.

73661 2012 09 13 A. Wprowadzono zmianę uprawnionego przez wykreślenie wpisu: LITE-ON ELECTRONICS, INC., Taipei, Tajwan, Prowincja Chin i dokonanie wpisu: Lite-On Technology Corporation, Taipei, Tajwan, Prowincja Chin.

76135 2012 09 13 A. Wprowadzono zmianę siedziby uprawnionego przez wykreślenie wpisu: Clarion Co., Ltd., Tokio, Japonia i dokonanie wpisu: Clarion Co., Ltd., Saitama, Japonia.

76707 2012 09 21 A. Wprowadzono zmianę uprawnionego przez wykreślenie wpisu: BOSTO POLAND Sp. z o.o., Warszawa, Polska 140154507 i dokonanie wpisu: RICELAND-MAGYARORSZÁG KFT, Budapeszt, Węgry.

77369 2012 09 12 A. Wprowadzono zmianę uprawnionego przez wykreślenie wpisu: Londa GmbH, Leipzig, Niemcy i dokonanie wpisu: Wella GmbH, Schwalbach am Taunus, Niemcy.

77467 2012 09 13 A. Wprowadzono zmianę siedziby uprawnionego przez wykreślenie wpisu: Diners Club International, Ltd., Chicago, Stany Zjednoczone Ameryki i dokonanie wpisu: Diners Club International, Ltd., Riverwoods, Stany Zjednoczone Ameryki.

77474 2012 09 13 A. Wprowadzono zmianę siedziby uprawnionego przez wykreślenie wpisu: SEMICONDUCTOR EQUIPMENT AND MATERIALS INTERNATIONAL, Mountain View, Stany Zjednoczone Ameryki i dokonanie wpisu: SEMICONDUCTOR EQUIPMENT AND MATERIALS INTERNATIONAL, San Jose, Stany Zjednoczone Ameryki.

77674 2012 09 12 A. Wprowadzono zmianę siedziby uprawnionego przez wykreślenie wpisu: LESIEUR, Neuilly sur Seine, Francja i dokonanie wpisu: LESIEUR, Asnières sur Seine, Francja.

78393 2012 09 13 A. Wprowadzono zmianę siedziby uprawnionego przez wykreślenie wpisu: SUMITOMO CHEMICAL CO., LTD., Osaka, Japonia i dokonanie wpisu: SUMITOMO CHEMICAL CO., LTD., Tokio, Japonia.

78394 2012 09 13 A. Wprowadzono zmianę siedziby uprawnionego przez wykreślenie wpisu: SUMITOMO CHEMICAL CO., LTD., Osaka, Japonia i dokonanie wpisu: SUMITOMO CHEMICAL CO., LTD., Tokio, Japonia.

78639 2012 09 11 A. Wprowadzono zmianę uprawnionego przez wykreślenie wpisu: ELKEM ASA, Oslo, Norwegia i dokonanie wpisu: ELKEM AS, Oslo, Norwegia.

78690 2012 09 11 A. Wprowadzono zmianę siedziby uprawnionego przez wykreślenie wpisu: Western Union Holdings, nc., Greenwood Village, Stany Zjednoczone Ameryki i dokonanie wpisu: Western Union Holdings, Inc., Englewood, Stany Zjednoczone Ameryki.

79651 2012 09 11 A. Wprowadzono zmianę nazwy uprawnionego przez wykreślenie wpisu: Credit Suisse First Boston (Europe) Ltd., Londyn, Wielka Brytania i dokonanie wpisu: CREDIT SUISSE SECURITIES (EUROPE) LIMITED, Londyn, Wielka Brytania.

80358 2012 03 06 Sprostowano wpis w rejestrze: prawidłowo powinno być: żaluzje pionowe okienne, żaluzje do przegradzania pomieszczeń zwłaszcza biurowych, szafy pancerne i sejfy dla potrzeb banków i biur, meble biurowe i przystawki w formie dodatków do mebli biurowych, zwłaszcza szafy, biurka stoły, krzesła, regały, elementy do przegradzania pomieszczeń biurowych; aranżacja wraz z projektowaniem i kompleksowym wyposażeniem wnętrza dla potrzeb biur, sklepów, wystaw, hoteli oraz innych budynków użyteczności publicznej i profesjonalne; klasy 6, 20, 42.

80656 2012 09 13 A. Wprowadzono zmianę uprawnionego przez wykreślenie wpisu: ALULUX Beckhoff GmbH & Co., Verl, Niemcy i dokonanie wpisu: ALULUX Beckhoff GmbH & Co.KG, Verl, Niemcy.

80813 2012 09 05 A. Wprowadzono zmianę uprawnionego przez wykreślenie wpisu: UNIMED Spółka Cywilna Joanna Dzieciatkowska, Zbigniew Kołodziejcki, Warszawa, Polska i dokonanie wpisu: Joanna Dzieciatkowska, Warszawa, Polska.

81029 2012 09 13 A. Wprowadzono zmianę siedziby uprawnionego przez wykreślenie wpisu: „EXPOLINE” R. Janik, W. Zajdler – Sp. J., Łódź, Polska 004278028 i dokonanie wpisu: „EXPOLINE” R. Janik, W. Zajdler – Sp. J., Aleksandrów Łódzki, Polska 004278028.

81249 2012 09 11 A. Wprowadzono zmianę siedziby uprawnionego przez wykreślenie wpisu: A.W. Chesterton Company (Massachusetts Corporation), Stoneham, Stany Zjednoczone Ameryki

i dokonanie wpisu: A.W. Chesterton Company (Massachusetts Corporation), Woburn, Stany Zjednoczone Ameryki.

81276 2012 09 14 D. Wykreślono wpis: „W dniu 08 lipca 1998 r. zawarto na czas nieokreślony umowę licencyjną pełną i wyłączną na użytkowanie znaku towarowego numer R-81276 przez: AROMAT SNACK Spółkę z o.o., z siedzibą w Trzebielinie, Polska”.

81276 2012 09 14 A. Wprowadzono zmianę uprawnionego przez wykreślenie wpisu: UNITED EUROPEAN INVESTMENT, Schaanwald, Liechtenstein i dokonanie wpisu: Intersnack Group GmbH & Co. KG, Düsseldorf, Niemcy.

81613 2012 09 13 A. Wprowadzono zmianę siedziby uprawnionego przez wykreślenie wpisu: Fyffes Group Limited, Londyn, Wielka Brytania i dokonanie wpisu: Fyffes Group Limited, Basingstoke, Wielka Brytania.

82541 2012 09 17 A. Wprowadzono zmianę uprawnionego przez wykreślenie wpisu: Polskie Przedsiębiorstwo Wydawnictw Kartograficznych im. E. Romera, S.A., Warszawa, Polska i dokonanie wpisu: POLSKIE PRZEDSIĘBIORSTWO WYDAWNICTW KARTOGRAFICZNYCH SPÓŁKA Z OGRANICZONĄ ODPOWIEDZIALNOŚCIĄ, Warszawa, Polska 211201092.

84087 2012 09 04 A. Wprowadzono zmianę nazwy siedziby uprawnionego przez wykreślenie wpisu: SOREL Przedsiębiorstwo Produkcyjno-Usługowo-Handlowe Sp. z o.o., Tychy, Polska i dokonanie wpisu: „PPUH SOREL” SPÓŁKA Z OGRANICZONĄ ODPOWIEDZIALNOŚCIĄ, Wola, Polska 003503457.

84356 2012 09 26 A. Wprowadzono zmianę nazwy uprawnionego przez wykreślenie wpisu: „TOPLAST” Włodzimierz Tomaszewski i Stanisław Tomaszewski Spółka Jawna, Poznań, Polska i dokonanie wpisu: „TOPLAST” TOMASZEWSKY SPÓŁKA JAWNA, Poznań, Polska 004820131.

86759 2012 09 12 A. Wprowadzono zmianę siedziby uprawnionego przez wykreślenie wpisu: CONTINENTAL TIRE NORTH AMERICA, INC., Charlotte, Stany Zjednoczone Ameryki i dokonanie wpisu: CONTINENTAL TIRE NORTH AMERICA, INC., Fort Mill, Stany Zjednoczone Ameryki.

86759 2012 09 12 A. Wprowadzono zmianę uprawnionego przez wykreślenie wpisu: CONTINENTAL TIRE NORTH AMERICA, INC., Fort Mill, Stany Zjednoczone Ameryki i dokonanie wpisu: CONTINENTAL TIRE THE AMERICAS LLC, Fort Mill, Stany Zjednoczone Ameryki.

90309 2012 09 18 A. Wprowadzono zmianę uprawnionego przez wykreślenie wpisu: The Procter & Gamble Company, Cincinnati, Stany Zjednoczone Ameryki i dokonanie wpisu: AZIENDE CHIMICHE RIUNITE ANGELINI FRANCESCO A.C.R.A.F. S.P.A., Rzym, Włochy.

92232 2012 09 13 A. Wprowadzono zmianę nazwy uprawnionego przez wykreślenie wpisu: Bogusława Wawrzynowska – Z.P. „Laurel”, Józefów, Polska i dokonanie wpisu: LAUREL-H Henryk wawrzynowski, Józefów, Polska.

92305 2012 09 26 A. Wprowadzono zmianę siedziby uprawnionego przez wykreślenie wpisu: PROXIMA NTR Sp. z o.o., Warszawa, Polska i dokonanie wpisu: PROXIMA NTR Sp. z o.o., Bełchatów, Polska.

92305 2012 09 26 A. Wprowadzono zmianę uprawnionego przez wykreślenie wpisu: PROXIMA NTR Sp. z o.o., Bełchatów, Polska i dokonanie wpisu: VEA EXPERT SYSTEMS SŁAWOMIR CHOREK, Bełchatów, Polska.

92419 2012 09 11 A. Wprowadzono zmianę siedziby uprawnionego przez wykreślenie wpisu: Western Union Holdings, Inc., Greenwood Village, Stany Zjednoczone Ameryki i dokonanie wpisu: Western Union Holdings, Inc., Englewood, Stany Zjednoczone Ameryki.

93008 2012 09 13 A. Wprowadzono zmianę siedziby uprawnionego przez wykreślenie wpisu: Schneekoppe GmbH & Co., Se-

vetal, Niemcy i dokonanie wpisu: Schneekoppe GmbH & Co. KG, Buchholz In der Nordheide, Niemcy.

94895 2012 09 06 D. Wprowadzono zmianę przez wykreślenie wpisu: „W dniu 15.04.1996 r. zawarto umowę licencyjną na używanie znaku towarowego „NATURA” przez firmę „Celiko S.A., Poznań, Polska „ i dokonanie wpisu: „Na mocy umowy z dnia 28 lutego 2010 r. udzielono pełnej i niewyłącznej licencji na używanie znaku towarowego „NATURA” R-94895 przez spółką CELIKO S.A., Poznań, Polska. Wskazana umowa została zawarta na czas nieokreślony”.

95805 2012 09 13 A. Wprowadzono zmianę uprawnionego przez wykreślenie wpisu: CONTROL TECHNIQUES PLC, Newtown, Wielka Brytania i dokonanie wpisu: Control Techniques Limited, Newtown, Wielka Brytania.

97311 2012 09 12 A. Wprowadzono zmianę uprawnionego przez wykreślenie wpisu: Londa GmbH, Lips, Niemcy i dokonanie wpisu: Wella GmbH, Schwalbach am Taunus, Niemcy.

98339 2012 09 11 D. Dokonano wpisu: „Na mocy umowy z dnia 18 marca 2010 r. udzielono wyłącznej licencji częściowej, na czas nieokreślony, na używanie znaku DOW JONES na terytorium Polski i dla następujących towarów: sprzęt komputerowy i oprogramowanie: klasa 9 oraz: gazety i czasopisma, druki i publikacje drukowane: klasa 16 przez firmę Dow Jones & Company, Inc., Nowy Jork, Stany Zjednoczone Ameryki”.

98979 2012 09 26 A. Wprowadzono zmianę siedziby uprawnionego przez wykreślenie wpisu: PROXIMA NTR Spółka z o.o., Warszawa, Polska i dokonanie wpisu: PROXIMA NTR Spółka z o.o., Bełchatów, Polska.

98979 2012 09 26 A. Wprowadzono zmianę uprawnionego przez wykreślenie wpisu: PROXIMA NTR Spółka z o.o., Bełchatów, Polska i dokonanie wpisu: VEA EXPERT SYSTEMS SŁAWOMIR CHOREK, Bełchatów, Polska.

104213 2012 09 19 A. Wprowadzono zmianę uprawnionego przez wykreślenie wpisu: JELFA SA Przedsiębiorstwo Farmaceutyczne, Jelenia Góra, Polska i dokonanie wpisu: VALEANT IPM SPÓŁKA Z OGRANICZONĄ ODPOWIEDZIALNOŚCIĄ, Rzeszów, Polska 142504822.

104309 2012 09 04 D. Dokonano wpisu: „Na mocy umowy z dnia 10 października 2011 r. udzielono odpłatnej, niepełnej i niewyłącznej licencji na używanie przedmiotowego znaku towarowego POLKEMIC II sp. z o.o.S.K.A., Rzeszów, Polska na okres trwania prawa ochronnego”.

104309 2012 09 04 A. Wprowadzono zmianę uprawnionego przez wykreślenie wpisu: „POLKEMIC II SPÓŁKA Z OGRANICZONĄ ODPOWIEDZIALNOŚCIĄ” SPÓŁKA KOMANDYTOWO-AKCYJNA, Rzeszów, Polska i dokonanie wpisu: POLKEMIC PLUS SPÓŁKA Z OGRANICZONĄ ODPOWIEDZIALNOŚCIĄ, Rzeszów, Polska 180779009.

104309 2012 09 04 A. Wprowadzono zmianę uprawnionego przez wykreślenie wpisu: „POLKEMIC PLUS SPÓŁKA Z OGRANICZONĄ ODPOWIEDZIALNOŚCIĄ”, Rzeszów, Polska 180779009 i dokonanie wpisu: „POLKEMIC NOVA” SPÓŁKA Z OGRANICZONĄ ODPOWIEDZIALNOŚCIĄ, Rzeszów, Polska 180658174.

107281 2012 09 25 A. Wprowadzono zmianę nazwy uprawnionego przez wykreślenie wpisu: MEGAFYT – R.SPOL S.R.O., Vran nad Vltavou, Republika Czeska i dokonanie wpisu: Megafyt Pharma s.r.o, Vrane nad Vltavou, Republika Czeska.

110286 2012 09 20 A. Wprowadzono zmianę uprawnionego przez wykreślenie wpisu: POLKOMTEL S.A., Warszawa, Polska i dokonanie wpisu: POLKOMTEL SPÓŁKA Z OGRANICZONĄ ODPOWIEDZIALNOŚCIĄ, Warszawa, Polska.

111487 2012 09 26 A. Wprowadzono zmianę siedziby uprawnionego przez wykreślenie wpisu: PROXIMA-NTR Spółka z o.o., Warszawa, Polska i dokonanie wpisu: PROXIMA-NTR Spółka z o.o., Bełchatów, Polska.

111487 2012 09 26 A. Wprowadzono zmianę uprawnionego przez wykreślenie wpisu: PROXIMA-NTR Spółka z o.o., Bełchatów, Polska i dokonanie wpisu: VEA EXPERT SYSTEMS SŁAWOMIR CHO-REK, Bełchatów, Polska.

112604 2012 09 04 A. Wprowadzono zmianę siedziby uprawnionego przez wykreślenie wpisu: GTX Hanex Plastic Spółka z o.o., Poznań, Polska 631536812 i dokonanie wpisu: GTX HANEX PLASTIC SPÓŁKA Z OGRANICZONĄ ODPOWIEDZIALNOŚCIĄ, Dąbrowa Górnicza, Polska 631536812.

112803 2012 09 20 A. Wprowadzono zmianę uprawnionego przez wykreślenie wpisu: Płochocki Piotr MPM PRODUCT, Milanówek, Polska i dokonanie wpisu: „MPM PRODUCT” SPÓŁKA Z OGRANICZONĄ ODPOWIEDZIALNOŚCIĄ, Milanówek, Polska 016865236.

112803 2012 09 20 A. Wprowadzono zmianę uprawnionego przez wykreślenie wpisu: „MPM PRODUCT” SPÓŁKA Z OGRANICZONĄ ODPOWIEDZIALNOŚCIĄ, Milanówek, Polska 016865236 i dokonanie wpisu: MPM AGD SPÓŁKA AKCYJNA, Milanówek, Polska.

112803 2012 09 20 A. Wprowadzono zmianę uprawnionego przez wykreślenie wpisu: MPM AGD SPÓŁKA AKCYJNA, Milanówek, Polska i dokonanie wpisu: „SMILE” SPÓŁKA Z OGRANICZONĄ ODPOWIEDZIALNOŚCIĄ, Szczytno Korpele 71-Strefa, Polska 510896007.

113039 2012 09 20 A. Wprowadzono zmianę uprawnionego przez wykreślenie wpisu: POLKOMTEL S.A., Warszawa, Polska 011307968 i dokonanie wpisu: POLKOMTEL SPÓŁKA Z OGRANICZONĄ ODPOWIEDZIALNOŚCIĄ, Warszawa, Polska.

113041 2012 09 20 A. Wprowadzono zmianę uprawnionego przez wykreślenie wpisu: POLKOMTEL S.A., Warszawa, Polska 011307968 i dokonanie wpisu: POLKOMTEL SPÓŁKA Z OGRANICZONĄ ODPOWIEDZIALNOŚCIĄ, Warszawa, Polska.

113042 2012 09 20 A. Wprowadzono zmianę uprawnionego przez wykreślenie wpisu: Polkomtel S.A., Warszawa, Polska i dokonanie wpisu: POLKOMTEL SPÓŁKA Z OGRANICZONĄ ODPOWIEDZIALNOŚCIĄ, Warszawa, Polska.

113369 2012 09 05 A. Wprowadzono zmianę nazwy uprawnionego przez wykreślenie wpisu: Mazowiecka Spółdzielnia Mleczarska, Ostrów Mazowiecka, Polska i dokonanie wpisu: MAZOWIECKA SPÓŁDZIELNIA MLECZARSKA „OSTROWIA” W UPADŁOŚCI LIKWIDACYJNEJ, Ostrów Mazowiecka, Polska 000440785.

113369 2012 09 05 A. Wprowadzono zmianę uprawnionego przez wykreślenie wpisu: MAZOWIECKA SPÓŁDZIELNIA MLECZARSKA „OSTROWIA” W UPADŁOŚCI LIKWIDACYJNEJ, Ostrów Mazowiecka, Polska 000440785 i dokonanie wpisu: EMIR 10 SPÓŁKA Z OGRANICZONĄ ODPOWIEDZIALNOŚCIĄ, Warszawa, Polska 142611015.

113597 2012 09 13 A. Wprowadzono zmianę uprawnionego przez wykreślenie wpisu: Opel Eisenach GmbH, Eisenach, Niemcy i dokonanie wpisu: Opel Special Vehicles GmbH, Ruesselsheim, Niemcy.

113744 2012 09 04 A. Wprowadzono zmianę siedziby uprawnionego przez wykreślenie wpisu: GTX Hanex Plastic Spółka z o.o., Poznań, Polska 631536812 i dokonanie wpisu: GTX HANEX PLASTIC SPÓŁKA Z OGRANICZONĄ ODPOWIEDZIALNOŚCIĄ, Dąbrowa Górnicza, Polska 631536812.

114158 2012 09 13 A. Wprowadzono zmianę uprawnionego przez wykreślenie wpisu: Opel Eisenach GmbH, Eisenach, Niemcy i dokonanie wpisu: Opel Special Vehicles GmbH, Ruesselsheim, Niemcy.

116804 2012 09 21 A. Wprowadzono zmianę siedziby uprawnionego przez wykreślenie wpisu: FLORALAND DISTRIBUTION Spółka z o.o., Legionowo, Polska i dokonanie wpisu: „FLORALAND DISTRIBUTION” SPÓŁKA Z OGRANICZONĄ ODPOWIEDZIALNOŚCIĄ, Stanisławów Pierwszy, Polska 010838623.

116804 2012 09 21 A. Wprowadzono zmianę nazwy uprawnionego przez wykreślenie wpisu: „FLORALAND DISTRIBUTION” SPÓŁKA Z OGRANICZONĄ ODPOWIEDZIALNOŚCIĄ, Stanisławów Pierwszy, Polska 010838623 i dokonanie wpisu: „FLORALAND” SPÓŁKA Z OGRANICZONĄ ODPOWIEDZIALNOŚCIĄ, Stanisławów Pierwszy, Polska 010838623.

116834 2012 09 13 A. Wprowadzono zmianę uprawnionego przez wykreślenie wpisu: VENGA M.Cichawa i wspólnicy Spółka Jawna, Łódź, Polska i dokonanie wpisu: „VENGA HARTZCHEMIE SP. Z O.O.” SPÓŁKA JAWNA, Łódź, Polska.

117338 2012 09 19 A. Wprowadzono zmianę uprawnionego przez wykreślenie wpisu: Przedsiębiorstwo Farmaceutyczne Jelfa S.A., Jelenia Góra, Polska 230020349 i dokonanie wpisu: VALEANT IPM SPÓŁKA Z OGRANICZONĄ ODPOWIEDZIALNOŚCIĄ, Rzeszów, Polska 142504822.

117980 2012 09 11 A. Wprowadzono zmianę uprawnionego przez wykreślenie wpisu: Kabushiki Kaisha Kenwood (also trading as Kenwood Corporation), Tokio, Japonia i dokonanie wpisu: JVC Kenwood Corporation, Yokohama, Japonia.

118662 2012 09 05 A. Wprowadzono zmianę uprawnionego przez wykreślenie wpisu: Przedsiębiorstwo Farmaceutyczne JELFA S.A., Jelenia Góra, Polska i dokonanie wpisu: VALEANT IPM SPÓŁKA Z OGRANICZONĄ ODPOWIEDZIALNOŚCIĄ, Rzeszów, Polska 142504822.

119582 2012 09 21 A. Wprowadzono zmianę uprawnionego przez wykreślenie wpisu: POLKOMTEL S.A., Warszawa, Polska 011307968 i dokonanie wpisu: POLKOMTEL SPÓŁKA Z OGRANICZONĄ ODPOWIEDZIALNOŚCIĄ, Warszawa, Polska.

119592 2012 09 21 A. Wprowadzono zmianę uprawnionego przez wykreślenie wpisu: POLKOMTEL S.A., Warszawa, Polska 011307968 i dokonanie wpisu: POLKOMTEL SPÓŁKA Z OGRANICZONĄ ODPOWIEDZIALNOŚCIĄ, Warszawa, Polska.

119764 2012 09 21 A. Wprowadzono zmianę uprawnionego przez wykreślenie wpisu: POLKOMTEL S.A., Warszawa, Polska 011307968 i dokonanie wpisu: POLKOMTEL SPÓŁKA Z OGRANICZONĄ ODPOWIEDZIALNOŚCIĄ, Warszawa, Polska.

120531 2012 09 13 A. Wprowadzono zmianę uprawnionego przez wykreślenie wpisu: VENGA M.Cichawa i wspólnicy Spółka Jawna, Łódź, Polska i dokonanie wpisu: „VENGA HARTZCHEMIE SP. Z O.O.” SPÓŁKA JAWNA, Łódź, Polska.

120852 2012 09 04 A. Wprowadzono zmianę uprawnionego przez wykreślenie wpisu: Ewa Kawa i Wspólnicy Spółka Komandytowa, Gdynia, Polska i dokonanie wpisu: “FENIKS COSMETICS” S.C. ORZECHOWSKI K., GRUDZIEŃ D., Szczecin, Polska 810676064.

120854 2012 09 25 A. Wprowadzono zmianę uprawnionego przez wykreślenie wpisu: WIELKOPOLSKA WYTWÓRNIA ŻYWNOŚCI PROFI SPÓŁKA Z OGRANICZONĄ ODPOWIEDZIALNOŚCIĄ SPÓŁKA KOMANDYTOWO-AKCYJNA, Grabów nad Prosną, Polska 250406352 i dokonanie wpisu: PROFI BRAND MANAGEMENT SPÓŁKA Z OGRANICZONĄ ODPOWIEDZIALNOŚCIĄ, Grabów nad Prosną, Polska 301501924.

123730 2012 09 19 A. Wprowadzono zmianę uprawnionego przez wykreślenie wpisu: WIELKOPOLSKA WYTWÓRNIA ŻYWNOŚCI PROFI SPÓŁKA Z OGRANICZONĄ ODPOWIEDZIALNOŚCIĄ SPÓŁKA KOMANDYTOWO-AKCYJNA, Grabów nad Prosną, Polska 250406352 i dokonanie wpisu: PROFI BRAND MANAGEMENT SPÓŁKA Z OGRANICZONĄ ODPOWIEDZIALNOŚCIĄ, Grabów nad Prosną, Polska 301501924.

123733 2012 09 19 A. Wprowadzono zmianę uprawnionego przez wykreślenie wpisu: WIELKOPOLSKA WYTWÓRNIA ŻYWNOŚCI PROFI SPÓŁKA Z OGRANICZONĄ ODPOWIEDZIALNOŚCIĄ SPÓŁKA KOMANDYTOWO-AKCYJNA, Grabów nad Prosną, Polska 250406352 i dokonanie wpisu: PROFI BRAND MANAGEMENT SPÓŁ-

KA Z OGRANICZONĄ ODPOWIEDZIALNOŚCIĄ, Grabów nad Prosną, Polska 301501924.

123734 2012 09 19 A. Wprowadzono zmianę uprawnionego przez wykreślenie wpisu: WIELKOPOLSKA WYTWÓRNIA ŻYWNOŚCI PROFI SPÓŁKA Z OGRANICZONĄ ODPOWIEDZIALNOŚCIĄ SPÓŁKA KOMANDYTOWO-AKCYJNA, Grabów nad Prosną, Polska 250406352 i dokonanie wpisu: PROFI BRAND MANAGEMENT SPÓŁKA Z OGRANICZONĄ ODPOWIEDZIALNOŚCIĄ, Grabów nad Prosną, Polska 301501924.

123735 2012 09 19 A. Wprowadzono zmianę uprawnionego przez wykreślenie wpisu: WIELKOPOLSKA WYTWÓRNIA ŻYWNOŚCI PROFI SPÓŁKA Z OGRANICZONĄ ODPOWIEDZIALNOŚCIĄ SPÓŁKA KOMANDYTOWO-AKCYJNA, Grabów nad Prosną, Polska 250406352 i dokonanie wpisu: PROFI BRAND MANAGEMENT SPÓŁKA Z OGRANICZONĄ ODPOWIEDZIALNOŚCIĄ, Grabów nad Prosną, Polska 301501924.

127823 2012 09 17 A. Wprowadzono zmianę uprawnionego przez wykreślenie wpisu: NOVITUS S.A., Nowy Sącz, Polska 490477633 i dokonanie wpisu: COMP SPÓŁKA AKCYJNA, Warszawa, Polska 012499190.

128285 2012 09 26 A. Wprowadzono zmianę uprawnionego przez wykreślenie wpisu: Hoelzle & Chelius GmbH, Wendlingen, Niemcy i dokonanie wpisu: Chemoform AG, Wendlingen, Niemcy.

128988 2012 09 18 A. Wprowadzono zmianę uprawnionego przez wykreślenie wpisu: „POLON-ALFA” Zakład Urządzeń Dozymetrycznych Sp. z o.o., Bydgoszcz, Polska 091193376 i dokonanie wpisu: POLON – ALFA SPÓŁKA Z OGRANICZONĄ ODPOWIEDZIALNOŚCIĄ SPÓŁKA KOMANDYTOWA (DAWNIEJ „POLON-ALFA” ZAKŁAD URZĄDZEŃ DOZYMetrycznych SPÓŁKA Z OGRANICZONĄ ODPOWIEDZIALNOŚCIĄ), Bydgoszcz, Polska 091193376.

129241 2012 09 18 A. Wprowadzono zmianę uprawnionego przez wykreślenie wpisu: „POLON-ALFA” Zakład Urządzeń Dozymetrycznych Sp. z o.o., Bydgoszcz, Polska 091193376 i dokonanie wpisu: POLON – ALFA SPÓŁKA Z OGRANICZONĄ ODPOWIEDZIALNOŚCIĄ SPÓŁKA KOMANDYTOWA (DAWNIEJ „POLON-ALFA” ZAKŁAD URZĄDZEŃ DOZYMetrycznych SPÓŁKA Z OGRANICZONĄ ODPOWIEDZIALNOŚCIĄ), Bydgoszcz, Polska 091193376.

129632 2012 09 19 A. Wprowadzono zmianę uprawnionego przez wykreślenie wpisu: WIELKOPOLSKA WYTWÓRNIA ŻYWNOŚCI PROFI SPÓŁKA Z OGRANICZONĄ ODPOWIEDZIALNOŚCIĄ SPÓŁKA KOMANDYTOWO-AKCYJNA, Grabów nad Prosną, Polska 250406352 i dokonanie wpisu: PROFI BRAND MANAGEMENT SPÓŁKA Z OGRANICZONĄ ODPOWIEDZIALNOŚCIĄ, Grabów nad Prosną, Polska 301501924.

129633 2012 09 19 A. Wprowadzono zmianę uprawnionego przez wykreślenie wpisu: WIELKOPOLSKA WYTWÓRNIA ŻYWNOŚCI PROFI SPÓŁKA Z OGRANICZONĄ ODPOWIEDZIALNOŚCIĄ SPÓŁKA KOMANDYTOWO-AKCYJNA, Grabów nad Prosną, Polska 250406352 i dokonanie wpisu: PROFI BRAND MANAGEMENT SPÓŁKA Z OGRANICZONĄ ODPOWIEDZIALNOŚCIĄ, Grabów nad Prosną, Polska 301501924.

130639 2012 09 112 A. Wprowadzono zmianę uprawnionego przez wykreślenie wpisu: POLKOMTEL Spółka Akcyjna, Warszawa, Polska 011307968 i dokonanie wpisu: POLKOMTEL SPÓŁKA Z OGRANICZONĄ ODPOWIEDZIALNOŚCIĄ, Warszawa, Polska.

131411 2012 09 20 A. Wprowadzono zmianę uprawnionego przez wykreślenie wpisu: POLKOMTEL S.A., Warszawa, Polska i dokonanie wpisu: POLKOMTEL SPÓŁKA Z OGRANICZONĄ ODPOWIEDZIALNOŚCIĄ, Warszawa, Polska.

131412 2012 09 20 A. Wprowadzono zmianę uprawnionego przez wykreślenie wpisu: POLKOMTEL S.A., Warszawa, Polska i dokonanie wpisu: POLKOMTEL SPÓŁKA Z OGRANICZONĄ ODPOWIEDZIALNOŚCIĄ, Warszawa, Polska.

132254 2012 09 11 A. Wprowadzono zmianę uprawnionego przez wykreślenie wpisu: Kabushiki Kaisha Kenwood, Tokio, Japonia i dokonanie wpisu: JVC Kenwood Corporation, Yokohama, Japonia.

132776 2012 09 13 A. Wprowadzono zmianę uprawnionego przez wykreślenie wpisu: VENGA M.Cichawa i wspólnicy Spółka Jawna, Łódź, Polska i dokonanie wpisu: „VENGA HARTZCHEMIE SP. Z O.O.” SPÓŁKA JAWNA, Łódź, Polska.

132777 2012 09 13 A. Wprowadzono zmianę uprawnionego przez wykreślenie wpisu: VENGA M.Cichawa i wspólnicy Spółka Jawna, Łódź, Polska i dokonanie wpisu: „VENGA HARTZCHEMIE SP. Z O.O.” SPÓŁKA JAWNA, Łódź, Polska.

133466 2012 09 13 A. Wprowadzono zmianę uprawnionego przez wykreślenie wpisu: Schering-Plough Ltd., Lucerna, Szwajcaria i dokonanie wpisu: INTERVET INTERNATIONAL B.V., Boxmeer, Holandia.

133583 2012 09 05 A. Wprowadzono zmianę uprawnionego przez wykreślenie wpisu: Przedsiębiorstwo Farmaceutyczne JELFA S.A., Jelenia Góra, Polska i dokonanie wpisu: VALEANT IPM SPÓŁKA Z OGRANICZONĄ ODPOWIEDZIALNOŚCIĄ, Rzeszów, Polska 142504822.

134239 2012 09 19 A. Wprowadzono zmianę uprawnionego przez wykreślenie wpisu: WIELKOPOLSKA WYTWÓRNIA ŻYWNOŚCI PROFI SPÓŁKA Z OGRANICZONĄ ODPOWIEDZIALNOŚCIĄ SPÓŁKA KOMANDYTOWO-AKCYJNA, Grabów nad Prosną, Polska 250406352 i dokonanie wpisu: PROFI BRAND MANAGEMENT SPÓŁKA Z OGRANICZONĄ ODPOWIEDZIALNOŚCIĄ, Grabów nad Prosną, Polska 301501924.

134240 2012 09 19 A. Wprowadzono zmianę uprawnionego przez wykreślenie wpisu: WIELKOPOLSKA WYTWÓRNIA ŻYWNOŚCI PROFI SPÓŁKA Z OGRANICZONĄ ODPOWIEDZIALNOŚCIĄ SPÓŁKA KOMANDYTOWO-AKCYJNA, Grabów nad Prosną, Polska 250406352 i dokonanie wpisu: PROFI BRAND MANAGEMENT SPÓŁKA Z OGRANICZONĄ ODPOWIEDZIALNOŚCIĄ, Grabów nad Prosną, Polska 301501924.

134241 2012 09 19 A. Wprowadzono zmianę uprawnionego przez wykreślenie wpisu: WIELKOPOLSKA WYTWÓRNIA ŻYWNOŚCI PROFI SPÓŁKA Z OGRANICZONĄ ODPOWIEDZIALNOŚCIĄ SPÓŁKA KOMANDYTOWO-AKCYJNA, Grabów nad Prosną, Polska 250406352 i dokonanie wpisu: PROFI BRAND MANAGEMENT SPÓŁKA Z OGRANICZONĄ ODPOWIEDZIALNOŚCIĄ, Grabów nad Prosną, Polska 301501924.

134242 2012 09 19 A. Wprowadzono zmianę uprawnionego przez wykreślenie wpisu: WIELKOPOLSKA WYTWÓRNIA ŻYWNOŚCI PROFI SPÓŁKA Z OGRANICZONĄ ODPOWIEDZIALNOŚCIĄ SPÓŁKA KOMANDYTOWO-AKCYJNA, Grabów nad Prosną, Polska 250406352 i dokonanie wpisu: PROFI BRAND MANAGEMENT SPÓŁKA Z OGRANICZONĄ ODPOWIEDZIALNOŚCIĄ, Grabów nad Prosną, Polska 301501924.

134243 2012 09 19 A. Wprowadzono zmianę uprawnionego przez wykreślenie wpisu: Wielkopolska Wytwórnia Żywności „PROFI” Sp. z o.o. S.K.A., Grabów nad Prosną, Polska i dokonanie wpisu: PROFI BRAND MANAGEMENT SPÓŁKA Z OGRANICZONĄ ODPOWIEDZIALNOŚCIĄ, Grabów nad Prosną, Polska 301501924.

134244 2012 09 19 A. Wprowadzono zmianę uprawnionego przez wykreślenie wpisu: WIELKOPOLSKA WYTWÓRNIA ŻYWNOŚCI PROFI SPÓŁKA Z OGRANICZONĄ ODPOWIEDZIALNOŚCIĄ SPÓŁKA KOMANDYTOWO-AKCYJNA, Grabów nad Prosną, Polska 250406352 i dokonanie wpisu: PROFI BRAND MANAGEMENT SPÓŁKA Z OGRANICZONĄ ODPOWIEDZIALNOŚCIĄ, Grabów nad Prosną, Polska 301501924.

136266 2012 09 13 A. Wprowadzono zmianę uprawnionego przez wykreślenie wpisu: VENGA M.Cichawa i wspólnicy Spółka Jawna, Łódź, Polska i dokonanie wpisu: „VENGA HARTZCHEMIE SP. Z O.O.” SPÓŁKA JAWNA, Łódź, Polska.

136513 2012 09 11 A. Wprowadzono zmianę uprawnionego przez wykreślenie wpisu: KABUSHIKI KAISHA KENWOOD, 14-6, Dogenzaka 1-Chome, Shibuya-Ku, Tokio, Japonia i dokonanie wpisu: JVC Kenwood Corporation, Yokohama, Japonia.

137123 2012 09 21 A. Wprowadzono zmianę uprawnionego przez wykreślenie wpisu: WILLSOOR GROUP Jarosław Tomaszewski, Leszno, Polska i dokonanie wpisu: DT CONSULTING TOMASZEWSKI DOMINIK, Leszno, Polska 300256109.

138102 2012 09 12 A. Wprowadzono zmianę uprawnionego przez wykreślenie wpisu: POLKOMTEL SPÓŁKA AKCYJNA, Warszawa, Polska 011307968 i dokonanie wpisu: POLKOMTEL SPÓŁKA Z OGRANICZONĄ ODPOWIEDZIALNOŚCIĄ, Warszawa, Polska.

138103 2012 09 20 A. Wprowadzono zmianę uprawnionego przez wykreślenie wpisu: POLKOMTEL SPÓŁKA AKCYJNA, Warszawa, Polska 011307968 i dokonanie wpisu: POLKOMTEL SPÓŁKA Z OGRANICZONĄ ODPOWIEDZIALNOŚCIĄ, Warszawa, Polska.

138104 2012 09 21 A. Wprowadzono zmianę uprawnionego przez wykreślenie wpisu: POLKOMTEL SPÓŁKA AKCYJNA, Warszawa, Polska 011307968 i dokonanie wpisu: POLKOMTEL SPÓŁKA Z OGRANICZONĄ ODPOWIEDZIALNOŚCIĄ, Warszawa, Polska.

138105 2012 09 21 A. Wprowadzono zmianę uprawnionego przez wykreślenie wpisu: POLKOMTEL SPÓŁKA AKCYJNA, Warszawa, Polska 011307968 i dokonanie wpisu: POLKOMTEL SPÓŁKA Z OGRANICZONĄ ODPOWIEDZIALNOŚCIĄ, Warszawa, Polska.

138106 2012 09 21 A. Wprowadzono zmianę uprawnionego przez wykreślenie wpisu: POLKOMTEL SPÓŁKA AKCYJNA, Warszawa, Polska 011307968 i dokonanie wpisu: POLKOMTEL SPÓŁKA Z OGRANICZONĄ ODPOWIEDZIALNOŚCIĄ, Warszawa, Polska.

138107 2012 09 21 A. Wprowadzono zmianę uprawnionego przez wykreślenie wpisu: POLKOMTEL SPÓŁKA AKCYJNA, Warszawa, Polska 011307968 i dokonanie wpisu: POLKOMTEL SPÓŁKA Z OGRANICZONĄ ODPOWIEDZIALNOŚCIĄ, Warszawa, Polska.

139405 2012 09 13 A. Wprowadzono zmianę uprawnionego przez wykreślenie wpisu: Schering-Plough Ltd., Toepferstrasse 5 CH-6004 lucerna, Szwajcaria i dokonanie wpisu: INTERVET INTERNATIONAL B.V., Boxmeer, Holandia.

139795 2012 09 19 A. Wprowadzono zmianę uprawnionego przez wykreślenie wpisu: Wielkopolska Wytwórnia Żywności „Profi” Sp. z o.o. Sp. komandytowo-akcyjna, Grabów nad Prosną, Polska i dokonanie wpisu: PROFI BRAND MANAGEMENT SPÓŁKA Z OGRANICZONĄ ODPOWIEDZIALNOŚCIĄ, Grabów nad Prosną, Polska 301501924.

140604 2012 09 18 A. Wprowadzono zmianę uprawnionego przez wykreślenie wpisu: „POLON-ALFA” Zakład Urządzeń Dozymetrycznych Sp. z o.o., Bydgoszcz, Polska 091193376 i dokonanie wpisu: POLON – ALFA SPÓŁKA Z OGRANICZONĄ ODPOWIEDZIALNOŚCIĄ SPÓŁKA KOMANDYTOWA (DAWNIEJ „POLON-ALFA” ZAKŁAD URZĄDZEŃ DOZYMETRYCZNYCH SPÓŁKA Z OGRANICZONĄ ODPOWIEDZIALNOŚCIĄ), Bydgoszcz, Polska 091193376.

142223 2012 09 05 A. Wprowadzono zmianę uprawnionego przez wykreślenie wpisu: YOUNG BUSINESS KANCELARIA PODATKOWA SPÓŁKA Z OGRANICZONĄ ODPOWIEDZIALNOŚCIĄ, 60-263 Poznań ul. Głogowska 100/6, Polska i dokonanie wpisu: Tomasz Kozłowski, Poznań, Polska.

142799 2012 09 13 A. Wprowadzono zmianę uprawnionego przez wykreślenie wpisu: VENGA M.Cichawa i wspólnicy Spółka Jawna, 93-438 Łódź ul. Demokratyczna 117, Polska i dokonanie wpisu: „VENGA HARTZCHEMIE SP. Z O.O.” SPÓŁKA JAWNA, Łódź, Polska.

142800 2012 09 13 A. Wprowadzono zmianę uprawnionego przez wykreślenie wpisu: VENGA M.Cichawa i wspólnicy Spółka Jawna, 93-438 Łódź ul. Demokratyczna 117, Polska i dokonanie wpisu: „VENGA HARTZCHEMIE SP. Z O.O.” SPÓŁKA JAWNA, Łódź, Polska.

143396 2012 09 14 A. Wprowadzono zmianę uprawnionego przez wykreślenie wpisu: VENGA M.Cichawa i wspólnicy Spółka Jawna, 93-438 Łódź ul. Demokratyczna 117, Polska i dokonanie wpisu: „VENGA HARTZCHEMIE SP. Z O.O.” SPÓŁKA JAWNA, Łódź, Polska.

143387 2012 09 14 A. Wprowadzono zmianę uprawnionego przez wykreślenie wpisu: VENGA M.Cichawa i wspólnicy Spółka Jawna, 93-438 Łódź ul. Demokratyczna 117, Polska i dokonanie wpisu: „VENGA HARTZCHEMIE SP. Z O.O.” SPÓŁKA JAWNA, Łódź, Polska.

143491 2012 09 19 A. Wprowadzono zmianę uprawnionego przez wykreślenie wpisu: WIELKOPOLSKA WYTWÓRNIA ŻYWNOCI PROFI SPÓŁKA Z OGRANICZONĄ ODPOWIEDZIALNOŚCIĄ SPÓŁKA KOMANDYTOWO-AKCYJNA, Grabów nad Prosną, Polska 250406352 i dokonanie wpisu: PROFI BRAND MANAGEMENT SPÓŁKA Z OGRANICZONĄ ODPOWIEDZIALNOŚCIĄ, Grabów nad Prosną, Polska 301501924.

143573 2012 09 18 A. Wprowadzono zmianę uprawnionego przez wykreślenie wpisu: „POLON-ALFA” Zakład Urządzeń Dozymetrycznych Sp. z o.o., 85-861 Bydgoszcz ul. Glinki 155, Polska 091193376 i dokonanie wpisu: POLON – ALFA SPÓŁKA Z OGRANICZONĄ ODPOWIEDZIALNOŚCIĄ SPÓŁKA KOMANDYTOWA (DAWNIEJ „POLON-ALFA” ZAKŁAD URZĄDZEŃ DOZYMETRYCZNYCH SPÓŁKA Z OGRANICZONĄ ODPOWIEDZIALNOŚCIĄ), Bydgoszcz, Polska 091193376.

143791 2012 09 05 A. Wprowadzono zmianę nazwy uprawnionego przez wykreślenie wpisu: Mazowiecka Spółdzielnia Mleczarska OSTROWIA, 07-300 Ostrów Mazowiecka ul. Lubiejewska 67/69, Polska i dokonanie wpisu: MAZOWIECKA SPÓŁDZIELNIA MLECZARSKA „OSTROWIA” W UPADŁOŚCI LIKWIDACYJNEJ, Ostrów Mazowiecka, Polska 000440785.

143791 2012 09 05 A. Wprowadzono zmianę uprawnionego przez wykreślenie wpisu: MAZOWIECKA SPÓŁDZIELNIA MLECZARSKA „OSTROWIA” W UPADŁOŚCI LIKWIDACYJNEJ, 07-300 Ostrów Mazowiecka ul. Lubiejewska 67/69, Polska 000440785 i dokonanie wpisu: EMIR 10 SPÓŁKA Z OGRANICZONĄ ODPOWIEDZIALNOŚCIĄ, Warszawa, Polska 142611015.

145495 2012 09 19 A. Wprowadzono zmianę uprawnionego przez wykreślenie wpisu: Wielkopolska Wytwórnia Żywności „PROFI” Sp. z o.o. S.K.A., Grabów nad Prosną, Polska 250406352 i dokonanie wpisu: PROFI BRAND MANAGEMENT SPÓŁKA Z OGRANICZONĄ ODPOWIEDZIALNOŚCIĄ, Grabów nad Prosną, Polska 301501924.

145735 2012 09 10 A. Wprowadzono zmianę uprawnionego przez wykreślenie wpisu: TELEAUDIO Spółka z o.o., Warszawa, Polska 011840310 i dokonanie wpisu: TELEAUDIO DWA SPÓŁKA Z OGRANICZONĄ ODPOWIEDZIALNOŚCIĄ SPÓŁKA KOMANDYTOWO-AKCYJNA, Warszawa, Polska.

145818 2012 09 10 A. Wprowadzono zmianę siedziby uprawnionego przez wykreślenie wpisu: Del Monte Corporation, One Market Plaza San Francisco CA 94105, Stany Zjednoczone Ameryki i dokonanie wpisu: Del Monte Corporation, San Francisco, Stany Zjednoczone Ameryki.

147454 2012 09 17 A. Wprowadzono zmianę uprawnionego przez wykreślenie wpisu: Tarczyński S.A., Ujeździec Mały, Polska i dokonanie wpisu: TC Nieruchomości Spółka z o.o., Ujeździec Wielki, Polska.

147454 2012 09 17 A. Wprowadzono zmianę nazwy uprawnionego przez wykreślenie wpisu: TC Nieruchomości Spółka z o.o., Ujeździec Wielki, Polska i dokonanie wpisu: Tarczyński Marketing Sp. z o.o., Ujeździec Wielki, Polska.

147970 2012 09 14 A. Wprowadzono zmianę uprawnionego przez wykreślenie wpisu: VENGA M.Cichawa i wspólnicy Spółka Jawna, 93-438 Łódź ul. Demokratyczna 117, Polska i dokonanie

wpisu: „VENGA HARTZCHEMIE SP. Z O.O.” SPÓŁKA JAWNA, Łódź, Polska.

147971 2012 09 14 A. Wprowadzono zmianę uprawnionego przez wykreślenie wpisu: VENGA M.Cichawa i wspólnicy Spółka Jawna, 93-438 Łódź ul. Demokratyczna 117, Polska i dokonanie wpisu: „VENGA HARTZCHEMIE SP. Z O.O.” SPÓŁKA JAWNA, Łódź, Polska.

150841 2012 09 19 A. Wprowadzono zmianę uprawnionego przez wykreślenie wpisu: WIELKOPOLSKA WYTWÓRNIA ŻYWNOŚCI PROFI SPÓŁKA Z OGRANICZONĄ ODPOWIEDZIALNOŚCIĄ SPÓŁKA KOMANDYTOWO-AKCYJNA, Grabów nad Prosną, Polska 250406352 i dokonanie wpisu: PROFI BRAND MANAGEMENT SPÓŁKA Z OGRANICZONĄ ODPOWIEDZIALNOŚCIĄ, Grabów nad Prosną, Polska 301501924.

150957 2012 09 25 A. Wprowadzono zmianę uprawnionego przez wykreślenie wpisu: Kaczyńska Barbara, Kaczyński Alojzy BULINEX, 80-463 Gdańsk ul. Ciołkowskiego 3 F/1, Polska i dokonanie wpisu: Kaczyńska Barbara BULINEX, Gdańsk, Polska.

150958 2012 09 25 A. Wprowadzono zmianę uprawnionego przez wykreślenie wpisu: Kaczyńska Barbara, Kaczyński Alojzy BULINEX, 80-463 Gdańsk ul. Ciołkowskiego 3 F/1, Polska i dokonanie wpisu: Kaczyńska Barbara BULINEX, Gdańsk, Polska.

151812 2012 09 19 A. Wprowadzono zmianę uprawnionego przez wykreślenie wpisu: Wielkopolska Wytwórnia Żywności „PROFI” Spółka z ograniczoną odpowiedzialnością S.K.A., Grabów nad Prosną, Polska 250406352 i dokonanie wpisu: PROFI BRAND MANAGEMENT SPÓŁKA Z OGRANICZONĄ ODPOWIEDZIALNOŚCIĄ, Grabów nad Prosną, Polska 301501924.

153495 2012 09 17 A. Wprowadzono zmianę uprawnionego przez wykreślenie wpisu: Grupa Pracuj Spółka z ograniczoną odpowiedzialnością, Warszawa, Polska 016299966 i dokonanie wpisu: Grupa Pracuj Solutions Spółka z ograniczoną odpowiedzialnością, Warszawa, Polska.

154249 2012 09 12 A. Wprowadzono zmianę uprawnionego przez wykreślenie wpisu: Zakład Produkcji Spożywczej DOBOSZ Zakład Pracy Chronionej Grzegorz Dobosz, 72-020 Trzebież ul. Kwiatkowskiego 3, Polska i dokonanie wpisu: ZAKŁAD PRODUKCJI SPOŻYWCZEJ „DOBOSZ” DANIEL DOBOSZ, Trzebież, Polska 320068237.

154551 2012 09 05 A. Wprowadzono zmianę adresu uprawnionego przez wykreślenie wpisu: ENEA SPÓŁKA AKCYJNA, 60-967 Poznań ul. Nowowiejskiego 11, Polska 630139960 i dokonanie wpisu: ENEA SPÓŁKA AKCYJNA, Poznań, Polska 630139960.

156227 2012 09 14 A. Wprowadzono zmianę nazwy uprawnionego przez wykreślenie wpisu: POLMOS TORUŃ Spółka Akcyjna, 87-100 Toruń ul. Jana Olbrachta 14/16, Polska i dokonanie wpisu: POLMOS TORUŃ Spółka Akcyjna w upadłości likwidacyjnej, Toruń, Polska.

156227 2012 09 14 A. Wprowadzono zmianę uprawnionego przez wykreślenie wpisu: POLMOS TORUŃ Spółka Akcyjna upadłości likwidacyjnej, Toruń, Polska i dokonanie wpisu: HOTELE SOLARIS Spółka z ograniczoną odpowiedzialnością Fabryka Wódek Kopernik Oddział w Toruniu, Toruń, Polska.

156227 2012 09 14 A. Wprowadzono zmianę uprawnionego przez wykreślenie wpisu: HOTELE SOLARIS Spółka z ograniczoną odpowiedzialnością Fabryka Wódek Kopernik Oddział w Toruniu, Toruń, Polska i dokonanie wpisu: HOTELE SOLARIS BIS Spółka z ograniczoną odpowiedzialnością, Toruń, Polska.

156227 2012 09 14 A. Wprowadzono zmianę uprawnionego przez wykreślenie wpisu: HOTELE SOLARIS BIS Spółka z ograniczoną odpowiedzialnością, Toruń, Polska i dokonanie wpisu: Przedsiębiorstwo Usługowo-Handlowe „CHEMIROL” Spółka z ograniczoną odpowiedzialnością, Mogilno, Polska.

156279 2012 09 10 A. Wprowadzono zmianę adresu uprawnionego przez wykreślenie wpisu: GERMANICUS Niemieckie Centrum Językowe Spółka z o.o., 81-524 Gdynia ul. Balladyny 15, Polska 192114938 i dokonanie wpisu: “GERMANICUS NIEMIECKIE CENTRUM JĘZYKOWE” SPÓŁKA Z OGRANICZONĄ ODPOWIEDZIALNOŚCIĄ, Gdynia, Polska 192114938.

156280 2012 09 10 A. Wprowadzono zmianę adresu uprawnionego przez wykreślenie wpisu: GERMANICUS Niemieckie Centrum Językowe Spółka z o.o., 81-524 Gdynia ul. Balladyny 15, Polska 192114938 i dokonanie wpisu: “GERMANICUS NIEMIECKIE CENTRUM JĘZYKOWE” SPÓŁKA Z OGRANICZONĄ ODPOWIEDZIALNOŚCIĄ, Gdynia, Polska 192114938.

156690 2012 09 05 A. Wprowadzono zmianę uprawnionego przez wykreślenie wpisu: Przedsiębiorstwo Farmaceutyczne JELFA S.A., 58-500 Jelenia Góra ul. Wincentego Pola 21, Polska i dokonanie wpisu: VALEANT IPM SPÓŁKA Z OGRANICZONĄ ODPOWIEDZIALNOŚCIĄ, Rzeszów, Polska 142504822.

156871 2012 09 10 A. Wprowadzono zmianę uprawnionego przez wykreślenie wpisu: CDRL Spółka z ograniczoną odpowiedzialnością, Pianowo, Polska i dokonanie wpisu: CDRL SPÓŁKA AKCYJNA, Pianowo, Polska 411444842.

156872 2012 09 10 A. Wprowadzono zmianę uprawnionego przez wykreślenie wpisu: CDRL Spółka z ograniczoną odpowiedzialnością, Pianowo, Polska i dokonanie wpisu: CDRL SPÓŁKA AKCYJNA, Pianowo, Polska 411444842.

157054 2012 09 21 A. Wprowadzono zmianę uprawnionego przez wykreślenie wpisu: Polskie Media Amer.Com S.A., 61-752 Poznań ul. Grochowe Łąki 6, Polska i dokonanie wpisu: AMERCOM SPÓŁKA AKCYJNA, Warszawa, Polska 630198750.

157478 2012 09 14 A. Wprowadzono zmianę uprawnionego przez wykreślenie wpisu: Schering-Plough Ltd., Weystrasse 20 CH-6000 Lucerna, Szwajcaria i dokonanie wpisu: INTERVET INTERNATIONAL B.V., Boxmeer, Holandia.

157964 2012 09 11 A. Wprowadzono zmianę siedziby uprawnionego przez wykreślenie wpisu: Oncura Inc., 1600 Steward Avenue Suite 306 Westbury NY 11590, Stany Zjednoczone Ameryki i dokonanie wpisu: Oncura Inc., Princeton, Stany Zjednoczone Ameryki.

157964 2012 09 11 A. Wprowadzono zmianę siedziby uprawnionego przez wykreślenie wpisu: Oncura Inc., Princeton, Stany Zjednoczone Ameryki i dokonanie wpisu: Oncura Inc., Arlington heights, Stany Zjednoczone Ameryki.

158276 2012 09 17 A. Wprowadzono zmianę uprawnionego przez wykreślenie wpisu: Polskie Przedsiębiorstwo Wydawnictw Kartograficznych im. Eugeniusza Romera Warszawa-Wrocław S.A., Warszawa, Polska 011525843 i dokonanie wpisu: POLSKIE PRZEDSIĘBIORSTWO WYDAWNICTW KARTOGRAFICZNYCH SPÓŁKA Z OGRANICZONĄ ODPOWIEDZIALNOŚCIĄ, Warszawa, Polska 211201092.

158984 2012 09 25 A. Wprowadzono zmianę adresu uprawnionego przez wykreślenie wpisu: „INFINITE” Spółka z ograniczoną odpowiedzialnością, 20-209 Lublin ul. Melgiewska 2, Polska 430801543 i dokonanie wpisu: „INFINITE” SPÓŁKA Z OGRANICZONĄ ODPOWIEDZIALNOŚCIĄ, Lublin, Polska 430801543.

159522 2012 09 19 A. Wprowadzono zmianę uprawnionego przez wykreślenie wpisu: Wielkopolska Wytwórnia Żywności „PROFI” Spółka z ograniczoną odpowiedzialnością S.K.A., Grabów nad Prosną, Polska 250406352 i dokonanie wpisu: PROFI BRAND MANAGEMENT SPÓŁKA Z OGRANICZONĄ ODPOWIEDZIALNOŚCIĄ, Grabów nad Prosną, Polska 301501924.

159604 2012 09 26 A. Wprowadzono zmianę uprawnionego przez wykreślenie wpisu: KAEM Sp. z o.o., Sp. k., Baranowo, Polska 300719555 i dokonanie wpisu: KAEM SPÓŁKA Z OGRANICZONĄ

ODPOWIEDZIALNOŚCIĄ SPÓŁKA KOMANDYTOWO-AKCYJNA, Baranowo, Polska.

159665 2012 09 19 A. Wprowadzono zmianę uprawnionego przez wykreślenie wpisu: Wielkopolska Wytwórnia Żywności „PROFI” Spółka z ograniczoną odpowiedzialnością S.K.A., Grabów nad Prosną, Polska 250406352 i dokonanie wpisu: PROFI BRAND MANAGEMENT SPÓŁKA Z OGRANICZONĄ ODPOWIEDZIALNOŚCIĄ, Grabów nad Prosną, Polska 301501924.

159666 2012 09 19 A. Wprowadzono zmianę uprawnionego przez wykreślenie wpisu: Wielkopolska Wytwórnia Żywności „PROFI” Spółka z ograniczoną odpowiedzialnością S.K.A., Grabów nad Prosną, Polska 250406352 i dokonanie wpisu: PROFI BRAND MANAGEMENT SPÓŁKA Z OGRANICZONĄ ODPOWIEDZIALNOŚCIĄ, Grabów nad Prosną, Polska 301501924.

159667 2012 09 19 A. Wprowadzono zmianę uprawnionego przez wykreślenie wpisu: Wielkopolska Wytwórnia Żywności „PROFI” Spółka z ograniczoną odpowiedzialnością S.K.A., Grabów nad Prosną, Polska 250406352 i dokonanie wpisu: PROFI BRAND MANAGEMENT SPÓŁKA Z OGRANICZONĄ ODPOWIEDZIALNOŚCIĄ, Grabów nad Prosną, Polska 301501924.

160098 2012 09 18 A. Wprowadzono zmianę adresu uprawnionego przez wykreślenie wpisu: IDG POLAND S.A., 04-228 Warszawa ul. Tytoniowa 20, Polska i dokonanie wpisu: INTERNATIONAL DATA GROUP POLAND SPÓŁKA AKCYJNA, Warszawa, Polska 002180638.

160910 2012 09 05 A. Wprowadzono zmianę uprawnionego przez wykreślenie wpisu: Przedsiębiorstwo Farmaceutyczne „JELFA” S.A., 58-500 Jelenia Góra ul. Wincentego Pola 21, Polska i dokonanie wpisu: VALEANT IPM SPÓŁKA Z OGRANICZONĄ ODPOWIEDZIALNOŚCIĄ, Rzeszów, Polska 142504822.

160987 2012 09 19 A. Wprowadzono zmianę uprawnionego przez wykreślenie wpisu: Wielkopolska Wytwórnia Żywności „PROFI” Spółka z ograniczoną odpowiedzialnością S.K.A., Grabów nad Prosną, Polska 250406352 i dokonanie wpisu: PROFI BRAND MANAGEMENT SPÓŁKA Z OGRANICZONĄ ODPOWIEDZIALNOŚCIĄ, Grabów nad Prosną, Polska 301501924.

160988 2012 09 19 A. Wprowadzono zmianę uprawnionego przez wykreślenie wpisu: Wielkopolska Wytwórnia Żywności „PROFI” Spółka z ograniczoną odpowiedzialnością S.K.A., Grabów nad Prosną, Polska 250406352 i dokonanie wpisu: PROFI BRAND MANAGEMENT SPÓŁKA Z OGRANICZONĄ ODPOWIEDZIALNOŚCIĄ, Grabów nad Prosną, Polska 301501924.

161217 2012 09 12 A. Wprowadzono zmianę uprawnionego przez wykreślenie wpisu: Zakład Produkcji Spożywczej „DOBOSZ” Zakład Pracy Chronionej Grzegorz Dobosz, 72-020 Trzebież k/ Szczecina ul. Kwiatkowskiego 3, Polska i dokonanie wpisu: ZAKŁAD PRODUKCJI SPOŻYWCZEJ „DOBOSZ” DANIEL DOBOSZ, Trzebież, Polska.

161268 2012 09 18 A. Wprowadzono zmianę uprawnionego przez wykreślenie wpisu: Polskie Media Amer.Com S.A., 61-752 Poznań ul. Grochowe Łąki 6, Polska 630198750 i dokonanie wpisu: AMERCOM SPÓŁKA AKCYJNA, Warszawa, Polska 630198750.

161272 2012 09 18 A. Wprowadzono zmianę uprawnionego przez wykreślenie wpisu: Polskie Media Amer.Com S.A., 61-752 Poznań ul. Grochowe Łąki 6, Polska 630198750 i dokonanie wpisu: AMERCOM SPÓŁKA AKCYJNA, Warszawa, Polska 630198750.

161291 2012 09 05 A. Wprowadzono zmianę uprawnionego przez wykreślenie wpisu: Przedsiębiorstwo Farmaceutyczne „JELFA” S.A., 58-500 Jelenia Góra ul. Wincentego Pola 21, Polska i dokonanie wpisu: VALEANT IPM SPÓŁKA Z OGRANICZONĄ ODPOWIEDZIALNOŚCIĄ, Rzeszów, Polska 142504822.

161519 2012 09 14 A. Wprowadzono zmianę uprawnionego przez wykreślenie wpisu: CONSORZIO DEL PROSCIUTTO DI PARMA,

Via Marco Dell’ Arpa 8/B Parma, Włochy i dokonanie wpisu: CONSORZIO DEL PROSCIUTTO DI PARMA, Parma, Włochy.

161638 2012 09 12 A. Wprowadzono zmianę uprawnionego przez wykreślenie wpisu: PPHU DUDA-BIS Sp. z o.o. w upadłości likwidacyjnej, Sosnowiec, Polska 276292193 i dokonanie wpisu: ZAKŁADY MIĘSNE SILESIA SPÓŁKA AKCYJNA, Katowice, Polska 080287781.

161682 2012 09 12 A. Wprowadzono zmianę uprawnionego przez wykreślenie wpisu: PPHU DUDA-BIS Sp. z o.o. w upadłości likwidacyjnej, Sosnowiec, Polska 276292193 i dokonanie wpisu: ZAKŁADY MIĘSNE SILESIA SPÓŁKA AKCYJNA, Katowice, Polska 080287781.

161683 2012 09 12 A. Wprowadzono zmianę uprawnionego przez wykreślenie wpisu: PPHU DUDA-BIS Sp. z o.o. w upadłości likwidacyjnej, Sosnowiec, Polska 276292193 i dokonanie wpisu: ZAKŁADY MIĘSNE SILESIA SPÓŁKA AKCYJNA, Katowice, Polska 080287781.

161684 2012 09 12 A. Wprowadzono zmianę uprawnionego przez wykreślenie wpisu: PPHU DUDA-BIS Sp. z o.o. w upadłości likwidacyjnej, Sosnowiec, Polska 276292193 i dokonanie wpisu: ZAKŁADY MIĘSNE SILESIA SPÓŁKA AKCYJNA, Katowice, Polska 080287781.

161711 2012 09 18 A. Wprowadzono zmianę adresu uprawnionego przez wykreślenie wpisu: Alfa Wassermann S.p.A., Contrada Sant’ Emidio s.n.c. I-65020 Alanno Scalo (Pescara), Włochy i dokonanie wpisu: Alfa Wassermann S.p.A., Alanno (PE), Włochy.

161736 2012 09 17 A. Wprowadzono zmianę uprawnionego przez wykreślenie wpisu: ANNE MARII Spółka z o.o., 85-744 Bydgoszcz ul. Startowa 3, Polska i dokonanie wpisu: ANNE MARII Spółka Akcyjna, Bydgoszcz, Polska 092310482.

161736 2012 09 17 A. Wprowadzono zmianę uprawnionego przez wykreślenie wpisu: ANNE MARII Spółka Akcyjna, Bydgoszcz, Polska 092310482 i dokonanie wpisu: AM GROUP PLUS SPÓŁKA Z OGRANICZONĄ ODPOWIEDZIALNOŚCIĄ, Bydgoszcz, Polska 092310482.

161736 2012 09 17 A. Wprowadzono zmianę siedziby uprawnionego przez wykreślenie wpisu: AM GROUP PLUS SPÓŁKA Z OGRANICZONĄ ODPOWIEDZIALNOŚCIĄ Bydgoszcz, Polska 092310482 i dokonanie wpisu: AM GROUP PLUS SPÓŁKA Z OGRANICZONĄ ODPOWIEDZIALNOŚCIĄ, Warszawa, Polska 092310482.

161747 2012 09 12 A. Wprowadzono zmianę uprawnionego przez wykreślenie wpisu: Zakład Produkcji Spożywczej „DOBOSZ” Zakład Pracy Chronionej Grzegorz Dobosz, 72-020 Trzebież k/ Szczecina ul. Kwiatkowskiego 3, Polska i dokonanie wpisu: ZAKŁAD PRODUKCJI SPOŻYWCZEJ „DOBOSZ” DANIEL DOBOSZ, Trzebież, Polska 320068237.

161957 2012 09 25 A. Wprowadzono zmianę adresu uprawnionego przez wykreślenie wpisu: EMAPA Spółka z o.o., 90-273 Łódź ul. Rewolucji 1905 r. nr 4 lok. 5, Polska i dokonanie wpisu: EMAPA Spółka z o.o., Łódź, Polska 472865527.

162052 2012 09 12 A. Wprowadzono zmianę uprawnionego przez wykreślenie wpisu: PPHU DUDA-BIS Sp. z o.o. w upadłości likwidacyjnej, Sosnowiec, Polska 276292193 i dokonanie wpisu: ZAKŁADY MIĘSNE SILESIA SPÓŁKA AKCYJNA, Katowice, Polska 080287781.

162317 2012 09 05 A. Wprowadzono zmianę uprawnionego przez wykreślenie wpisu: Przedsiębiorstwo Farmaceutyczne JELFA Spółka Akcyjna Jelenia Góra, Polska P-23002000349140000005131 3423101 i dokonanie wpisu: VALEANT IPM SPÓŁKA Z OGRANICZONĄ ODPOWIEDZIALNOŚCIĄ, Rzeszów, Polska 142504822.

162526 2012 09 12 A. Wprowadzono zmianę uprawnionego przez wykreślenie wpisu: „Zakład Produkcji Spożywczej DOBOSZ” Grzegorz Dobosz, Trzebież, Polska 610549963 i dokonanie wpisu: ZAKŁAD PRODUKCJI SPOŻYWCZEJ „DOBOSZ” DANIEL DOBOSZ, Trzebież, Polska 320068237.

162850 2012 09 11 A. Wprowadzono zmianę siedziby uprawnionego przez wykreślenie wpisu: ONCURA INC., Westbury, Stany Zjednoczone Ameryki i dokonanie wpisu: ONCURA INC., Princeton, Stany Zjednoczone Ameryki.

162850 2012 09 11 A. Wprowadzono zmianę siedziby uprawnionego przez wykreślenie wpisu: ONCURA INC., Princeton, Stany Zjednoczone Ameryki i dokonanie wpisu: ONCURA INC., Arlington Heights, Stany Zjednoczone Ameryki.

162918 2012 09 12 A. Wprowadzono zmianę uprawnionego przez wykreślenie wpisu: PPHU DUDA-BIS Sp. z o.o. w upadłości likwidacyjnej, Sosnowiec, Polska 276292193 i dokonanie wpisu: ZAKŁADY MIĘSNE SILESIA SPÓŁKA AKCYJNA, Katowice, Polska 080287781.

163328 2012 09 14 A. Wprowadzono zmianę uprawnionego przez wykreślenie wpisu: Bathco, Inc. (Delaware Corporation), Wilmington, Stany Zjednoczone Ameryki i dokonanie wpisu: Bath & Body Works Brand Management, Inc., Reynoldsburg, Stany Zjednoczone Ameryki.

163824 2012 09 11 A. Wprowadzono zmianę nazwy uprawnionego przez wykreślenie wpisu: The Saul Zaentz Company dba Tolkien Enterprises, Berkeley, Stany Zjednoczone Ameryki i dokonanie wpisu: The Saul Zaentz Company, Berkeley, Stany Zjednoczone Ameryki.

164678 2012 09 10 A. Wprowadzono zmianę nazwy uprawnionego przez wykreślenie wpisu: Przedsiębiorstwo Handlowo-Wytwórcze „POSTI” S.A., Warszawa, Polska 010735679 i dokonanie wpisu: POSTI SPÓŁKA AKCYJNA, Warszawa, Polska 010735679.

164679 2012 09 10 A. Wprowadzono zmianę nazwy uprawnionego przez wykreślenie wpisu: Przedsiębiorstwo Handlowo-Wytwórcze „POSTI” S.A., Warszawa, Polska 010735679 i dokonanie wpisu: POSTI SPÓŁKA AKCYJNA, Warszawa, Polska 010735679.

165069 2012 09 19 A. Wprowadzono zmianę uprawnionego przez wykreślenie wpisu: Wielkopolska Wytwórnia Żywności „PROFI” Spółka z ograniczoną odpowiedzialnością S.K.A., Grabów nad Prosną, Polska 250406352 i dokonanie wpisu: PROFI BRAND MANAGEMENT SPÓŁKA Z OGRANICZONĄ ODPOWIEDZIALNOŚCIĄ, Grabów nad Prosną, Polska 301501924.

165070 2012 09 19 A. Wprowadzono zmianę uprawnionego przez wykreślenie wpisu: Wielkopolska Wytwórnia Żywności „PROFI” Spółka z ograniczoną odpowiedzialnością S.K.A., Grabów nad Prosną, Polska 250406352 i dokonanie wpisu: PROFI BRAND MANAGEMENT SPÓŁKA Z OGRANICZONĄ ODPOWIEDZIALNOŚCIĄ, Grabów nad Prosną, Polska 301501924.

165377 2012 09 10 A. Wprowadzono zmianę nazwy uprawnionego przez wykreślenie wpisu: Stowarzyszenie Konfraternia Jamneńska, Poznań, Polska 639742126 i dokonanie wpisu: STOWARZYSZENIE LEDNICA 2000, Poznań, Polska 639742126.

165575 2012 09 21 A. Wprowadzono zmianę uprawnionego przez wykreślenie wpisu: „TECHNET” Spółka Cywilna Witold Biłek, Krzysztof Grzegorzczak, Sosnowiec, Polska 270692750 i dokonanie wpisu: ROTONET SPÓŁKA Z OGRANICZONĄ ODPOWIEDZIALNOŚCIĄ, Czeladź, Polska 277734842.

165986 2012 09 12 A. Wprowadzono zmianę uprawnionego przez wykreślenie wpisu: „ALDIK” Spółka z ograniczoną odpowiedzialnością, Lublin, Polska 430339381 i dokonanie wpisu: ALDIK NOVA SPÓŁKA Z OGRANICZONĄ ODPOWIEDZIALNOŚCIĄ, Lublin, Polska 060662898.

166129 2012 09 14 A. Wprowadzono zmianę siedziby uprawnionego przez wykreślenie wpisu: Beverage Partners Worldwide, S.A., Fribourg, Szwajcaria i dokonanie wpisu: Beverage Partners Worldwide, S.A., Zurich, Szwajcaria.

166215 2012 09 14 A. Wprowadzono zmianę uprawnionego przez wykreślenie wpisu: IMPERIAL CHEMICAL INDUSTRIES PLC,

London, Wielka Brytania i dokonanie wpisu: imperial Chemical Industries Limited, London, Wielka Brytania.

166408 2012 09 11 A. Wprowadzono zmianę siedziby uprawnionego przez wykreślenie wpisu: A.W. Chesterton Company, Stoneham, Stany Zjednoczone Ameryki i dokonanie wpisu: A.W. Chesterton Company, Woburn, Stany Zjednoczone Ameryki.

166475 2012 09 05 A. Wprowadzono zmianę nazwy uprawnionego przez wykreślenie wpisu: Mazowiecka Spółdzielnia Mleczarska „OSTROWIA”, Ostrów Mazowiecka, Polska 000440785 i dokonanie wpisu: MAZOWIECKA SPÓŁDZIELNIA MLECZARSKA „OSTROWIA” W UPADŁOŚCI LIKWIDACYJNEJ, Ostrów Mazowiecka, Polska 000440785.

166475 2012 09 05 A. Wprowadzono zmianę uprawnionego przez wykreślenie wpisu: MAZOWIECKA SPÓŁDZIELNIA MLECZARSKA „OSTROWIA” W UPADŁOŚCI LIKWIDACYJNEJ, 07-300 Ostrów Mazowiecka ul. Lubiejewska 67/69, Polska 000440785 i dokonanie wpisu: EMIR 10 SPÓŁKA Z OGRANICZONĄ ODPOWIEDZIALNOŚCIĄ, Warszawa, Polska 142611015.

166476 2012 09 05 A. Wprowadzono zmianę nazwy uprawnionego przez wykreślenie wpisu: Mazowiecka Spółdzielnia Mleczarska „OSTROWIA”, Ostrów Mazowiecka, Polska 000440785 i dokonanie wpisu: MAZOWIECKA SPÓŁDZIELNIA MLECZARSKA „OSTROWIA” W UPADŁOŚCI LIKWIDACYJNEJ, Ostrów Mazowiecka, Polska 000440785.

166476 2012 09 05 A. Wprowadzono zmianę uprawnionego przez wykreślenie wpisu: MAZOWIECKA SPÓŁDZIELNIA MLECZARSKA „OSTROWIA” W UPADŁOŚCI LIKWIDACYJNEJ, 07-300 Ostrów Mazowiecka ul. Lubiejewska 67/69, Polska 000440785 i dokonanie wpisu: EMIR 10 SPÓŁKA Z OGRANICZONĄ ODPOWIEDZIALNOŚCIĄ, Warszawa, Polska 142611015.

166477 2012 09 05 A. Wprowadzono zmianę nazwy uprawnionego przez wykreślenie wpisu: Mazowiecka Spółdzielnia Mleczarska „OSTROWIA”, Ostrów Mazowiecka, Polska 000440785 i dokonanie wpisu: MAZOWIECKA SPÓŁDZIELNIA MLECZARSKA „OSTROWIA” W UPADŁOŚCI LIKWIDACYJNEJ, Ostrów Mazowiecka, Polska 000440785.

166477 2012 09 05 A. Wprowadzono zmianę uprawnionego przez wykreślenie wpisu: MAZOWIECKA SPÓŁDZIELNIA MLECZARSKA „OSTROWIA” W UPADŁOŚCI LIKWIDACYJNEJ, 07-300 Ostrów Mazowiecka ul. Lubiejewska 67/69, Polska 000440785 i dokonanie wpisu: EMIR 10 SPÓŁKA Z OGRANICZONĄ ODPOWIEDZIALNOŚCIĄ, Warszawa, Polska 142611015.

166478 2012 09 05 A. Wprowadzono zmianę nazwy uprawnionego przez wykreślenie wpisu: Mazowiecka Spółdzielnia Mleczarska „OSTROWIA”, Ostrów Mazowiecka, Polska 000440785 i dokonanie wpisu: MAZOWIECKA SPÓŁDZIELNIA MLECZARSKA „OSTROWIA” W UPADŁOŚCI LIKWIDACYJNEJ, Ostrów Mazowiecka, Polska 000440785.

166478 2012 09 05 A. Wprowadzono zmianę uprawnionego przez wykreślenie wpisu: MAZOWIECKA SPÓŁDZIELNIA MLECZARSKA „OSTROWIA” W UPADŁOŚCI LIKWIDACYJNEJ, 07-300 Ostrów Mazowiecka ul. Lubiejewska 67/69, Polska 000440785 i dokonanie wpisu: EMIR 10 SPÓŁKA Z OGRANICZONĄ ODPOWIEDZIALNOŚCIĄ, Warszawa, Polska 142611015.

166706 2012 09 11 A. Wprowadzono zmianę uprawnionego przez wykreślenie wpisu: DOMETIC APPLIANCES AB, Stockholm, Szwecja i dokonanie wpisu: Dometic Sweden AB, Solna, Szwecja.

167091 2012 09 18 A. Wprowadzono zmianę nazwy uprawnionego przez wykreślenie wpisu: Agencja Wydawnicza i Marketingowa „MEDIABANK” Spółka Akcyjna, Warszawa, Polska 0105581713 i dokonanie wpisu: RADIOPIN SPÓŁKA AKCYJNA, Warszawa, Polska 010581733.

167092 2012 09 18 A. Wprowadzono zmianę uprawnionego przez wykreślenie wpisu: Agencja Wydawnicza i Marketingowa

„MEDIABANK” Spółka Akcyjna, Warszawa, Polska 0105581713 i dokonanie wpisu: RADIOPIN SPÓŁKA AKCYJNA, Warszawa, Polska 010581733.

167101 2012 09 05 A. Wprowadzono zmianę uprawnionego przez wykreślenie wpisu: Grupa Kościuszko „Polskie Jadło” Spółka Akcyjna, Kraków, Polska NIP: 676-17-62-258 i dokonanie wpisu: POLSKIE JADŁO SPÓŁKA AKCYJNA, Kraków, Polska 351212109.

167121 2012 09 19 A. Wprowadzono zmianę uprawnionego przez wykreślenie wpisu: Wielkopolska Wytwórnia Żywności „PROFI” Spółka z ograniczoną odpowiedzialnością S.K.A., Grabów nad Prosną, Polska 250406352 i dokonanie wpisu: PROFI BRAND MANAGEMENT SPÓŁKA Z OGRANICZONĄ ODPOWIEDZIALNOŚCIĄ, Grabów nad Prosną, Polska 301501924.

167138 2012 09 19 A. Wprowadzono zmianę uprawnionego przez wykreślenie wpisu: Wielkopolska Wytwórnia Żywności „PROFI” Spółka z ograniczoną odpowiedzialnością S.K.A., Grabów nad Prosną, Polska 250406352 i dokonanie wpisu: PROFI BRAND MANAGEMENT SPÓŁKA Z OGRANICZONĄ ODPOWIEDZIALNOŚCIĄ, Grabów nad Prosną, Polska 301501924.

167139 2012 09 19 A. Wprowadzono zmianę uprawnionego przez wykreślenie wpisu: Wielkopolska Wytwórnia Żywności „PROFI” Spółka z ograniczoną odpowiedzialnością S.K.A., Grabów nad Prosną, Polska 250406352 i dokonanie wpisu: PROFI BRAND MANAGEMENT SPÓŁKA Z OGRANICZONĄ ODPOWIEDZIALNOŚCIĄ, Grabów nad Prosną, Polska 301501924.

167659 2012 09 10 A. Wprowadzono zmianę nazwy uprawnionego przez wykreślenie wpisu: ELSTAR-BIO Spółka z o.o., Stare Miasto, Polska 310337930 i dokonanie wpisu: „ELSTAR-BIO GÓRNY” SPÓŁKA Z OGRANICZONĄ ODPOWIEDZIALNOŚCIĄ, Stare Miasto, Polska 30337930.

167855 2012 09 26 A. Wprowadzono zmianę uprawnionego przez wykreślenie wpisu: English Language Service Michał i Iwona Zboś, Kielce, Polska 290638114 i dokonanie wpisu: English Language Service Michał Zboś, Kielce, Polska Iwona Zboś, Kielce, Polska.

167855 2012 09 26 A. Wprowadzono zmianę uprawnionego przez wykreślenie wpisu: English Language Service Michał Zboś, Kielce, Polska Iwona Zboś, Kielce, Polska 290638114 i dokonanie wpisu: LANGUAGE HOUSE SZKOŁA JĘZYKOWA, Kielce, Polska IWONA ZBOŚ, Kielce, Polska.

168349 2012 09 05 A. Wprowadzono zmianę uprawnionego przez wykreślenie wpisu: Przedsiębiorstwo Farmaceutyczne JELFA S.A., Jelenia Góra, Polska P-230020349 i dokonanie wpisu: VALEANT IPM SPÓŁKA Z OGRANICZONĄ ODPOWIEDZIALNOŚCIĄ, Rzeszów, Polska 142504822.

168386 2012 09 14 A. Wprowadzono zmianę siedziby uprawnionego przez wykreślenie wpisu: ACCO UK Limited, Sevenoaks, Wielka Brytania i dokonanie wpisu: ACCO UK Limited, Aylesbury, Wielka Brytania.

169045 2012 09 11 A. Wprowadzono zmianę siedziby uprawnionego przez wykreślenie wpisu: Oncura linc., Westbury, Stany Zjednoczone Ameryki i dokonanie wpisu: Oncura Inc., Princeton, Stany Zjednoczone Ameryki.

169045 2012 09 11 A. Wprowadzono zmianę siedziby uprawnionego przez wykreślenie wpisu: Oncura linc., Princeton, Stany Zjednoczone Ameryki i dokonanie wpisu: Oncura Inc., Arlington Heights, Stany Zjednoczone Ameryki.

169150 2012 09 17 A. Wprowadzono zmianę uprawnionego przez wykreślenie wpisu: DESIMO – DESENVOLVIMENTO E GESTÃO IMOBILÁRIA, Lda, Lizbona, Portugalia i dokonanie wpisu: Optimum Mark Spółka z ograniczoną odpowiedzialnością, Warszawa, Polska.

169323 2012 09 18 A. Wprowadzono zmianę uprawnionego przez wykreślenie wpisu: „CANPOL” Spółka z ograniczoną odpowiedzialnością, Warszawa, Polska 015495694 i dokonanie wpisu:

„CANPOL NOVA” SPÓŁKA Z OGRANICZONĄ ODPOWIEDZIALNOŚCIĄ, Zmiennica, Polska 180700108.

169323 2012 09 18 A. Wprowadzono zmianę uprawnionego przez wykreślenie wpisu: „CANPOL NOVA” SPÓŁKA Z OGRANICZONĄ ODPOWIEDZIALNOŚCIĄ, Zmiennica, Polska 180700108 i dokonanie wpisu: „CANPOL IP” SPÓŁKA Z OGRANICZONĄ ODPOWIEDZIALNOŚCIĄ, Zmiennica, Polska 180648690.

169482 2012 09 14 A. Wprowadzono zmianę uprawnionego przez wykreślenie wpisu: Schering-Plough Ltd., Lucerna, Szwajcaria i dokonanie wpisu: INTERVET INTERNATIONAL B.V., Boxmeer, Holandia.

169505 2012 09 18 A,E. Wprowadzono zmianę przez wykreślenie wpisu: Aflofarm Farmacja Polska Sp. z o.o., Pabianice, Polska 472871255 i dokonanie wpisu: Aflofarm Fabryka Leków Sp. z o.o., Ksawerów, Polska 472279864 Aflofarm Farmacja Polska Sp. z o.o., Pabianice, Polska 47287125 oraz dokonanie wpisu: wspólne prawo ochronne.

169518 2012 09 14 A. Wprowadzono zmianę uprawnionego przez wykreślenie wpisu: Schering-Plough Ltd., Lucerna, Szwajcaria i dokonanie wpisu: INTERVET INTERNATIONAL B.V., Boxmeer, Holandia.

169666 2012 09 18 A. Wprowadzono zmianę siedziby uprawnionego przez wykreślenie wpisu: „ALUNA” Artur Nowak, Poznań, Polska 639767600 i dokonanie wpisu: „ALUNA” Artur Nowak, Bytkowo, Polska 639767600.

169838 2012 09 19 A. Wprowadzono zmianę uprawnionego przez wykreślenie wpisu: Wielkopolska Wytwórnia Żywności „PROFI” Spółka z ograniczoną odpowiedzialnością S.K.A., Grabów nad Prosną, Polska 250406352 i dokonanie wpisu: PROFI BRAND MANAGEMENT SPÓŁKA Z OGRANICZONĄ ODPOWIEDZIALNOŚCIĄ, Grabów nad Prosną, Polska 301501924.

169871 2012 09 21 A. Wprowadzono zmianę siedziby uprawnionego przez wykreślenie wpisu: FLORALAND DISTRIBUTION Sp. z o.o., Legionowo, Polska i dokonanie wpisu: „FLORALAND DISTRIBUTION” SPÓŁKA Z OGRANICZONĄ ODPOWIEDZIALNOŚCIĄ, Stanisławów Pierwszy, Polska 010838623.

169871 2012 09 21 A. Wprowadzono zmianę nazwy uprawnionego przez wykreślenie wpisu: „FLORALAND DISTRIBUTION” SPÓŁKA Z OGRANICZONĄ ODPOWIEDZIALNOŚCIĄ, Stanisławów Pierwszy, Polska 010838623 i dokonanie wpisu: „FLORALAND” SPÓŁKA Z OGRANICZONĄ ODPOWIEDZIALNOŚCIĄ, Stanisławów Pierwszy, Polska 010838623.

170016 2012 09 12 A. Wprowadzono zmianę uprawnionego przez wykreślenie wpisu: Londa GmbH, Lipsk, Niemcy i dokonanie wpisu: Wella GmbH, Schwalbach am Taunus, Niemcy.

170025 2012 09 05 A. Wprowadzono zmianę uprawnionego przez wykreślenie wpisu: K.b.S. DIAMENT – SERWIS S.C. Mirosław Kupiński, Grzegorz Stróż, Psary, Polska 276195018 i dokonanie wpisu: K.B.S. DIAMENT – SERWIS SPÓŁKA JAWNA MIROSŁAW KUPIŃSKI, GRZEGORZ STRÓŻ, Psary, Polska 276195018.

170185 2012 09 20 A. Wprowadzono zmianę nazwy uprawnionego przez wykreślenie wpisu: Elbląska Spółdzielnia Mleczarska, Elbląg, Polska i dokonanie wpisu: SPÓŁDZIELCZA MLECZARNIA „SPOMLEK”, Radzyń Podlaski, Polska 00867667.

170186 2012 09 20 A. Wprowadzono zmianę nazwy uprawnionego przez wykreślenie wpisu: Elbląska Spółdzielnia Mleczarska, Elbląg, Polska i dokonanie wpisu: SPÓŁDZIELCZA MLECZARNIA „SPOMLEK”, Radzyń Podlaski, Polska 00867667.

170773 2012 09 11 A. Wprowadzono zmianę uprawnionego przez wykreślenie wpisu: Empower Oy, Espoo, Finlandia i dokonanie wpisu: Empower Oy (2402137-5), Helsinki, Finlandia.

171257 2012 09 11 A. Wprowadzono zmianę nazwy uprawnionego przez wykreślenie wpisu: Hexion Specialty Chemicals,

Inc., Columbus, Stany Zjednoczone Ameryki i dokonanie wpisu: Momenyive Specialty Chemicals, Inc., Columbus, Stany Zjednoczone Ameryki.

171427 2012 09 05 A. Wprowadzono zmianę uprawnionego przez wykreślenie wpisu: Przedsiębiorstwo Farmaceutyczne „JELFA” S.A., Jelenia Góra, Polska 230020349 i dokonanie wpisu: VALEANT IPM SPÓŁKA Z OGRANICZONĄ ODPOWIEDZIALNOŚCIĄ, Rzeszów, Polska 142504822.

171726 2012 09 20 A. Wprowadzono zmianę uprawnionego przez wykreślenie wpisu: Elbląska Spółdzielnia Mleczarska, Elbląg, Polska i dokonanie wpisu: SPÓLDZIELCZA MLECZARNIA „SPO-MLEK”, Radzyń Podlaski, Polska 00867667.

171747 2012 09 25 A. Wprowadzono zmianę nazwy uprawnionego przez wykreślenie wpisu: P.H.U. BABY PLUS Grażyna Węglarz, Szczecin, Polska 810833977 i dokonanie wpisu: HURLOWNIA ART. DZIECIĘCYCH BEBE CLUB GRAŻYNA WĘGLARZ, Szczecin, Polska 810833977.

172025 2012 09 20 A. Wprowadzono zmianę uprawnionego przez wykreślenie wpisu: POLKOMTEL Spółka Akcyjna, Warszawa, Polska i dokonanie wpisu: POLKOMTEL SPÓŁKA Z OGRANICZONĄ ODPOWIEDZIALNOŚCIĄ, Warszawa, Polska.

172026 2012 09 20 A. Wprowadzono zmianę uprawnionego przez wykreślenie wpisu: POLKOMTEL Spółka Akcyjna, Warszawa, Polska i dokonanie wpisu: POLKOMTEL SPÓŁKA Z OGRANICZONĄ ODPOWIEDZIALNOŚCIĄ, Warszawa, Polska.

172090 2012 09 14 A. Wprowadzono zmianę nazwy uprawnionego przez wykreślenie wpisu: UNIPOLCOM Sp. z o.o., Warszawa, Polska i dokonanie wpisu: „KOMPROSERWIS” SPÓŁKA Z OGRANICZONĄ ODPOWIEDZIALNOŚCIĄ, Warszawa, Polska.

172187 2012 09 21 A. Wprowadzono zmianę siedziby uprawnionego przez wykreślenie wpisu: FLORALAND DISTRIBUTION Sp. z o.o., Legionowo, Polska i dokonanie wpisu: „FLORALAND DISTRIBUTION” SPÓŁKA Z OGRANICZONĄ ODPOWIEDZIALNOŚCIĄ, Stanisławów Pierwszy, Polska 010838623.

172187 2012 09 21 A. Wprowadzono zmianę nazwy uprawnionego przez wykreślenie wpisu: „FLORALAND DISTRIBUTION” SPÓŁKA Z OGRANICZONĄ ODPOWIEDZIALNOŚCIĄ, Stanisławów Pierwszy, Polska 010838623 i dokonanie wpisu: „FLORALAND” SPÓŁKA Z OGRANICZONĄ ODPOWIEDZIALNOŚCIĄ, Stanisławów Pierwszy, Polska 010838623.

172425 2012 09 19 A. Wprowadzono zmianę uprawnionego przez wykreślenie wpisu: Przedsiębiorstwo Farmaceutyczne „JELFA” Spółka Akcyjna, Jelenia Góra, Polska 230020349 i dokonanie wpisu: VALEANT IPM SPÓŁKA Z OGRANICZONĄ ODPOWIEDZIALNOŚCIĄ, Rzeszów, Polska 142504822.

172534 2012 09 20 A. Wprowadzono zmianę uprawnionego przez wykreślenie wpisu: POLKOMTEL Spółka Akcyjna, Warszawa, Polska i dokonanie wpisu: POLKOMTEL SPÓŁKA Z OGRANICZONĄ ODPOWIEDZIALNOŚCIĄ, Warszawa, Polska.

172587 2012 09 10 A. Wprowadzono zmianę uprawnionego przez wykreślenie wpisu: TELEAUDIO Spółka z o.o., Warszawa, Polska 011840310 i dokonanie wpisu: TELEAUDIO DWA SPÓŁKA Z OGRANICZONĄ ODPOWIEDZIALNOŚCIĄ SPÓŁKA KOMANDYTOWO-AKCYJNA, Warszawa, Polska.

173045 2012 09 05 A. Wprowadzono zmianę uprawnionego przez wykreślenie wpisu: Przedsiębiorstwo Farmaceutyczne „JELFA” Spółka Akcyjna, Jelenia Góra, Polska 230020349 i dokonanie wpisu: VALEANT IPM SPÓŁKA Z OGRANICZONĄ ODPOWIEDZIALNOŚCIĄ, Rzeszów, Polska 142504822.

174807 2012 09 11 A. Wprowadzono zmianę nazwy uprawnionego przez wykreślenie wpisu: The Saul Zaentz Company dba Tolkien Enterprises, Berkeley, Stany Zjednoczone Ameryki i dokonanie wpisu: The Saul Zaentz Company, Berkeley, Stany Zjednoczone Ameryki.

174808 2012 09 11 A. Wprowadzono zmianę nazwy uprawnionego przez wykreślenie wpisu: The Saul Zaentz Company dba Tolkien Enterprises, Berkeley, Stany Zjednoczone Ameryki i dokonanie wpisu: The Saul Zaentz Company, Berkeley, Stany Zjednoczone Ameryki.

175399 2012 09 11 A. Wprowadzono zmianę siedziby uprawnionego przez wykreślenie wpisu: Oncura Inc., Westbury, Stany Zjednoczone Ameryki i dokonanie wpisu: Oncura Inc., Princeton, Stany Zjednoczone Ameryki.

175399 2012 09 11 A. Wprowadzono zmianę siedziby uprawnionego przez wykreślenie wpisu: Oncura Inc., Princeton, Stany Zjednoczone Ameryki i dokonanie wpisu: Oncura Inc., Arlington Heights, Stany Zjednoczone Ameryki.

178615 2012 09 05 A. Wprowadzono zmianę uprawnionego przez wykreślenie wpisu: Przedsiębiorstwo Farmaceutyczne „JELFA” Spółka Akcyjna, Jelenia Góra, Polska 230020349 i dokonanie wpisu: VALEANT IPM SPÓŁKA Z OGRANICZONĄ ODPOWIEDZIALNOŚCIĄ, Rzeszów, Polska 142504822.

176759 2012 09 14 A. Wprowadzono zmianę uprawnionego przez wykreślenie wpisu: Schering-Plough Ltd., Lucerna, Szwajcaria i dokonanie wpisu: INTERVET INTERNATIONAL B.V., Boxmeer, Holandia.

176864 2012 09 21 A. Wprowadzono zmianę uprawnionego przez wykreślenie wpisu: Przedsiębiorstwo Farmaceutyczne „JELFA” S.A., Jelenia Góra, Polska 230020349 i dokonanie wpisu: VALEANT IPM SPÓŁKA Z OGRANICZONĄ ODPOWIEDZIALNOŚCIĄ, Rzeszów, Polska 142504822.

177335 2012 09 17 A. Wprowadzono zmianę uprawnionego przez wykreślenie wpisu: Polskie Przedsiębiorstwo Wydawnictw Kartograficznych im. Eugeniusza Romera S.A., Warszawa, Polska 011525843 i dokonanie wpisu: POLSKIE PRZEDSIĘBIORSTWO WYDAWNICTW KARTOGRAFICZNYCH SPÓŁKA Z OGRANICZONĄ ODPOWIEDZIALNOŚCIĄ, Warszawa, Polska 211201092.

177761 2012 09 20 A. Wprowadzono zmianę uprawnionego przez wykreślenie wpisu: POLKOMTEL S.A., Warszawa, Polska i dokonanie wpisu: POLKOMTEL SPÓŁKA Z OGRANICZONĄ ODPOWIEDZIALNOŚCIĄ, Warszawa, Polska.

178148 2012 09 17 A. Wprowadzono zmianę nazwy uprawnionego przez wykreślenie wpisu: TC Nieruchomości Sp. z o.o., Ujeździec Wielki, Polska i dokonanie wpisu: Tarczyński Marketing Spółka z o.o., Ujeździec Wielki, Polska.

178647 2012 09 14 A. Wprowadzono zmianę siedziby uprawnionego przez wykreślenie wpisu: ACCO UK Limited, Sevenoaks, Wielka Brytania i dokonanie wpisu: ACCO UK Limited, Aylesbury, Wielka Brytania.

179325 2012 09 20 A. Wprowadzono zmianę uprawnionego przez wykreślenie wpisu: POLKOMTEL Spółka Akcyjna, Warszawa, Polska 011307968 i dokonanie wpisu: POLKOMTEL SPÓŁKA Z OGRANICZONĄ ODPOWIEDZIALNOŚCIĄ, Warszawa, Polska.

179852 2012 09 12 A. Wprowadzono zmianę uprawnionego przez wykreślenie wpisu: Zakład Produkcji Spożywczej „DOBOSZ” Zakład Pracy Chronionej Grzegorz Dobosz, Trzebież, Polska 610549963 i dokonanie wpisu: ZAKŁAD PRODUKCJI SPOŻYWCZEJ „DOBOSZ” DANIEL DOBOSZ, Trzebież, Polska 320068237.

179853 2012 09 12 A. Wprowadzono zmianę uprawnionego przez wykreślenie wpisu: Zakład Produkcji Spożywczej DOBOSZ Zakład Pracy Chronionej Grzegorz Dobosz, Trzebież, Polska 610549963 i dokonanie wpisu: ZAKŁAD PRODUKCJI SPOŻYWCZEJ „DOBOSZ” DANIEL DOBOSZ, Trzebież, Polska 320068237.

179854 2012 09 12 A. Wprowadzono zmianę uprawnionego przez wykreślenie wpisu: Zakład Produkcji Spożywczej DOBOSZ Zakład Pracy Chronionej Grzegorz Dobosz, Trzebież, Polska 610549963 i dokonanie wpisu: ZAKŁAD PRODUKCJI SPOŻYWCZEJ „DOBOSZ” DANIEL DOBOSZ, Trzebież, Polska 320068237.

179855 2012 09 12 A. Wprowadzono zmianę uprawnionego przez wykreślenie wpisu: Zakład Produkcji Spożywczej DOBOSZ Zakład Pracy Chronionej Grzegorz Dobosz, Trzebież, Polska 610549963 i dokonanie wpisu: ZAKŁAD PRODUKCJI SPOŻYWCZEJ „DOBOSZ” DANIEL DOBOSZ, Trzebież, Polska 320068237.

179856 2012 09 12 A. Wprowadzono zmianę uprawnionego przez wykreślenie wpisu: Zakład Produkcji Spożywczej DOBOSZ Zakład Pracy Chronionej Grzegorz Dobosz, Trzebież, Polska 610549963 i dokonanie wpisu: ZAKŁAD PRODUKCJI SPOŻYWCZEJ „DOBOSZ” DANIEL DOBOSZ, Trzebież, Polska 320068237.

179857 2012 09 12 A. Wprowadzono zmianę uprawnionego przez wykreślenie wpisu: Zakład Produkcji Spożywczej DOBOSZ Zakład Pracy Chronionej Grzegorz Dobosz, Trzebież, Polska 610549963 i dokonanie wpisu: ZAKŁAD PRODUKCJI SPOŻYWCZEJ „DOBOSZ” DANIEL DOBOSZ, Trzebież, Polska 320068237.

179858 2012 09 12 A. Wprowadzono zmianę uprawnionego przez wykreślenie wpisu: Zakład Produkcji Spożywczej DOBOSZ Zakład Pracy Chronionej Grzegorz Dobosz, Trzebież, Polska 610549963 i dokonanie wpisu: ZAKŁAD PRODUKCJI SPOŻYWCZEJ „DOBOSZ” DANIEL DOBOSZ, Trzebież, Polska 320068237.

179859 2012 09 12 A. Wprowadzono zmianę uprawnionego przez wykreślenie wpisu: Zakład Produkcji Spożywczej DOBOSZ Zakład Pracy Chronionej Grzegorz Dobosz, Trzebież, Polska 610549963 i dokonanie wpisu: ZAKŁAD PRODUKCJI SPOŻYWCZEJ „DOBOSZ” DANIEL DOBOSZ, Trzebież, Polska 320068237.

179860 2012 09 12 A. Wprowadzono zmianę uprawnionego przez wykreślenie wpisu: Zakład Produkcji Spożywczej DOBOSZ Zakład Pracy Chronionej Grzegorz Dobosz, Trzebież, Polska 610549963 i dokonanie wpisu: ZAKŁAD PRODUKCJI SPOŻYWCZEJ „DOBOSZ” DANIEL DOBOSZ, Trzebież, Polska 320068237.

181361 2012 09 12 A. Wprowadzono zmianę uprawnionego przez wykreślenie wpisu: Zakład Produkcji Spożywczej DOBOSZ Zakład Pracy Chronionej Grzegorz Dobosz, Trzebież, Polska 810549963 i dokonanie wpisu: ZAKŁAD PRODUKCJI SPOŻYWCZEJ „DOBOSZ” DANIEL DOBOSZ, Trzebież, Polska 320068237.

181369 2012 09 12 A. Wprowadzono zmianę uprawnionego przez wykreślenie wpisu: Zakład Produkcji Spożywczej „DOBOSZ” Zakład Pracy Chronionej Grzegorz Dobosz, Trzebież, Polska 610549963 i dokonanie wpisu: ZAKŁAD PRODUKCJI SPOŻYWCZEJ „DOBOSZ” DANIEL DOBOSZ, Trzebież, Polska 320068237.

181370 2012 09 12 A. Wprowadzono zmianę uprawnionego przez wykreślenie wpisu: Zakład Produkcji Spożywczej „DOBOSZ” Zakład Pracy Chronionej Grzegorz Dobosz, Trzebież, Polska 610549963 i dokonanie wpisu: ZAKŁAD PRODUKCJI SPOŻYWCZEJ „DOBOSZ” DANIEL DOBOSZ, Trzebież, Polska 320068237.

181371 2012 09 12 A. Wprowadzono zmianę uprawnionego przez wykreślenie wpisu: Zakład Produkcji Spożywczej „DOBOSZ” Zakład Pracy Chronionej Grzegorz Dobosz, Trzebież, Polska 610549963 i dokonanie wpisu: ZAKŁAD PRODUKCJI SPOŻYWCZEJ „DOBOSZ” DANIEL DOBOSZ, Trzebież, Polska 320068237.

181372 2012 09 12 A. Wprowadzono zmianę uprawnionego przez wykreślenie wpisu: Zakład Produkcji Spożywczej „DOBOSZ” Zakład Pracy Chronionej Grzegorz Dobosz, Trzebież, Polska 610549963 i dokonanie wpisu: ZAKŁAD PRODUKCJI SPOŻYWCZEJ „DOBOSZ” DANIEL DOBOSZ, Trzebież, Polska 320068237.

181852 2012 09 17 A. Wprowadzono zmianę uprawnionego przez wykreślenie wpisu: ANNE MARII S.A., Bydgoszcz, Polska 092310482 i dokonanie wpisu: AM GROUP PLUS SPÓŁKA Z OGRANICZONĄ ODPOWIEDZIALNOŚCIĄ, Bydgoszcz, Polska 092310482.

181852 2012 09 17 A. Wprowadzono zmianę siedziby uprawnionego przez wykreślenie wpisu: AM GROUP PLUS SPÓŁKA Z OGRANICZONĄ ODPOWIEDZIALNOŚCIĄ, Bydgoszcz, Polska 092310482 i dokonanie wpisu: AM GROUP PLUS SPÓŁKA Z OGRANICZONĄ ODPOWIEDZIALNOŚCIĄ, Warszawa, Polska 092310482.

182100 2012 09 17 A. Wprowadzono zmianę uprawnionego przez wykreślenie wpisu: Przedsiębiorstwo Produkcyjno-Handlowo-Uslugowe Defalin Group S.A., Świebodzice, Polska 890512357 i dokonanie wpisu: Tama Polska Sp. z o.o., Sieradz, Polska.

182168 2012 09 05 A. Wprowadzono zmianę uprawnionego przez wykreślenie wpisu: Przedsiębiorstwo Farmaceutyczne „JELFA” S.A. Jelenia Góra, Polska i dokonanie wpisu: VALEANT IPM SPÓŁKA Z OGRANICZONĄ ODPOWIEDZIALNOŚCIĄ, Rzeszów, Polska 142504822.

182418 2012 09 05 D. Wykreślono wpis: „Naczelnik Drugiego Śląskiego Urzędu Skarbowego w Bielsku-Białej dokonał zajęcia prawa ochronnego na znak towarowy R-182418, zgodnie z zawiadomieniem o zajęciu prawa Nr EA/BJ/159/2007 Cz. nr 12153 z dnia 22.05.2007 r. nadesłanym do Urzędu Patentowego RP w dniu 29.05.2007 r.”.

182418 2012 09 05 D. Wykreślono wpis: „Naczelnik Drugiego Śląskiego Urzędu Skarbowego w Bielsku-Białej dokonał zajęcia prawa ochronnego na znak towarowy R-182418, zgodnie z zawiadomieniem o zajęciu prawa Nr EA/BJ/160/2007 Cz. nr 12152 z dnia 22.05.2007 r. nadesłanym do Urzędu Patentowego RP w dniu 29.05.2007 r.”.

183719 2012 09 14 A. Wprowadzono zmianę nazwy uprawnionego przez wykreślenie wpisu: GM DAEWOO AUTO & TECHNOLOGY COMPANY, Incheon, Republika Korei i dokonanie wpisu: GM KOREA COMPANY, Incheon, Republika Korei.

183720 2012 09 14 A. Wprowadzono zmianę nazwy uprawnionego przez wykreślenie wpisu: GM DAEWOO AUTO & TECHNOLOGY COMPANY, Incheon, Republika Korei i dokonanie wpisu: GM KOREA COMPANY, Incheon, Republika Korei.

184394 2012 09 26 A. Wprowadzono zmianę uprawnionego przez wykreślenie wpisu: „POLONEA POLSKA” Sp. z o.o., Rzeszów, Polska 690013940 i dokonanie wpisu: FUNDACJA IM. KS. SIEMASZKI POLONEA SPÓŁKA KOMANDYTOWA, Stępcina, Polska.

184602 2012 09 12 A. Wprowadzono zmianę uprawnionego przez wykreślenie wpisu: Zakład Produkcji Spożywczej DOBOSZ Zakład Pracy Chronionej Grzegorz Dobosz, Trzebież, Polska 810549963 i dokonanie wpisu: ZAKŁAD PRODUKCJI SPOŻYWCZEJ „DOBOSZ” DANIEL DOBOSZ, Trzebież, Polska 320068237.

184607 2012 09 12 A. Wprowadzono zmianę uprawnionego przez wykreślenie wpisu: Zakład Produkcji Spożywczej „DOBOSZ” Zakład Pracy Chronionej Grzegorz Dobosz, Trzebież, Polska 610549963 i dokonanie wpisu: ZAKŁAD PRODUKCJI SPOŻYWCZEJ „DOBOSZ” DANIEL DOBOSZ, Trzebież, Polska 320068237.

184767 2012 09 25 A. Wprowadzono zmianę uprawnionego przez wykreślenie wpisu: POLKOMTEL S.A., Warszawa, Polska i dokonanie wpisu: POLKOMTEL SPÓŁKA Z OGRANICZONĄ ODPOWIEDZIALNOŚCIĄ, Warszawa, Polska.

184784 2012 09 05 A. Wprowadzono zmianę uprawnionego przez wykreślenie wpisu: Przedsiębiorstwo Farmaceutyczne „JELFA” S.A., Jelenia Góra, Polska 230020349 i dokonanie wpisu: VALEANT IPM SPÓŁKA Z OGRANICZONĄ ODPOWIEDZIALNOŚCIĄ, Rzeszów, Polska 142504822.

184909 2012 09 21 A. Wprowadzono zmianę siedziby uprawnionego przez wykreślenie wpisu: FLORALAND DISTRIBUTION Spółka z o.o., Legionowo, Polska i dokonanie wpisu: „FLORALAND DISTRIBUTION” SPÓŁKA Z OGRANICZONĄ ODPOWIEDZIALNOŚCIĄ, Stanisławów Pierwszy, Polska 010838623.

184909 2012 09 21 A. Wprowadzono zmianę nazwy uprawnionego przez wykreślenie wpisu: „FLORALAND DISTRIBUTION” SPÓŁKA Z OGRANICZONĄ ODPOWIEDZIALNOŚCIĄ, Stanisławów Pierwszy, Polska 010838623 i dokonanie wpisu: „FLORALAND” SPÓŁKA Z OGRANICZONĄ ODPOWIEDZIALNOŚCIĄ, Stanisławów Pierwszy, Polska 010838623.

185175 2012 09 14 A. Wprowadzono zmianę nazwy uprawnionego przez wykreślenie wpisu: Aderans Co., Ltd, Tokyo, Japonia i dokonanie wpisu: Aderans Holdings Co., Ltd., Tokio, Japonia.

185175 2012 09 14 A. Wprowadzono zmianę nazwy uprawnionego przez wykreślenie wpisu: Aderans Holdings Co., Ltd, Tokio, Japonia i dokonanie wpisu: Unihair Co., Ltd., Tokio, Japonia.

185175 2012 09 14 A. Wprowadzono zmianę uprawnionego przez wykreślenie wpisu: Unihair Co., Ltd, Tokyo, Japonia i dokonanie wpisu: Aderans Company Limited., Tokio, Japonia.

185511 2012 09 05 A. Wprowadzono zmianę uprawnionego przez wykreślenie wpisu: Przedsiębiorstwo Farmaceutyczne „JELFA” S.A., Polska 51313423101 i dokonanie wpisu: VALEANT IPM SPÓŁKA Z OGRANICZONĄ ODPOWIEDZIALNOŚCIĄ, Rzeszów, Polska 142504822.

185816 2012 09 26 A. Wprowadzono zmianę uprawnionego przez wykreślenie wpisu: POLKOMTEL Spółka Akcyjna, Warszawa, Polska 011307968 i dokonanie wpisu: POLKOMTEL SPÓŁKA Z OGRANICZONĄ ODPOWIEDZIALNOŚCIĄ, Warszawa, Polska.

185876 2012 09 24 A. Wprowadzono zmianę uprawnionego przez wykreślenie wpisu: WYDAWNICTWO BAUER Spółka z o.o., Spółka komandytowa, Warszawa, Polska 017481319 i dokonanie wpisu: WYDAWNICTWO BAUER POLSKA SPÓŁKA Z OGRANICZONĄ ODPOWIEDZIALNOŚCIĄ, Warszawa, Polska 142734203.

186427 2012 09 25 A. Wprowadzono zmianę uprawnionego przez wykreślenie wpisu: POLKOMTEL S.A., Warszawa, Polska i dokonanie wpisu: POLKOMTEL SPÓŁKA Z OGRANICZONĄ ODPOWIEDZIALNOŚCIĄ, Warszawa, Polska.

186435 2012 09 25 A. Wprowadzono zmianę uprawnionego przez wykreślenie wpisu: POLKOMTEL S.A., Warszawa, Polska 011307968 i dokonanie wpisu: POLKOMTEL SPÓŁKA Z OGRANICZONĄ ODPOWIEDZIALNOŚCIĄ, Warszawa, Polska.

186436 2012 09 26 A. Wprowadzono zmianę uprawnionego przez wykreślenie wpisu: POLKOMTEL S.A., Warszawa, Polska 011307968 i dokonanie wpisu: POLKOMTEL SPÓŁKA Z OGRANICZONĄ ODPOWIEDZIALNOŚCIĄ, Warszawa, Polska.

186431 2012 09 25 A. Wprowadzono zmianę uprawnionego przez wykreślenie wpisu: POLKOMTEL S.A., Warszawa, Polska i dokonanie wpisu: POLKOMTEL SPÓŁKA Z OGRANICZONĄ ODPOWIEDZIALNOŚCIĄ, Warszawa, Polska.

186987 2012 09 19 A. Wprowadzono zmianę uprawnionego przez wykreślenie wpisu: Przedsiębiorstwo Farmaceutyczne „JELFA” Spółka Akcyjna, Jelenia Góra, Polska 230020349 i dokonanie wpisu: VALEANT IPM SPÓŁKA Z OGRANICZONĄ ODPOWIEDZIALNOŚCIĄ, Rzeszów, Polska 142504822.

186988 2012 09 19 A. Wprowadzono zmianę uprawnionego przez wykreślenie wpisu: Przedsiębiorstwo Farmaceutyczne „JELFA” Spółka Akcyjna, Jelenia Góra, Polska 230020349 i dokonanie wpisu: VALEANT IPM SPÓŁKA Z OGRANICZONĄ ODPOWIEDZIALNOŚCIĄ, Rzeszów, Polska 142504822.

186989 2012 09 19 A. Wprowadzono zmianę uprawnionego przez wykreślenie wpisu: Przedsiębiorstwo Farmaceutyczne „JELFA” Spółka Akcyjna, Jelenia Góra, Polska 230020349 i dokonanie wpisu: VALEANT IPM SPÓŁKA Z OGRANICZONĄ ODPOWIEDZIALNOŚCIĄ, Rzeszów, Polska 142504822.

187017 2012 09 17 A. Wprowadzono zmianę siedziby uprawnionego przez wykreślenie wpisu: „AM Group Plus” Spółka z o.o., Bydgoszcz, Polska i dokonanie wpisu: AM GROUP PLUS SPÓŁKA Z OGRANICZONĄ ODPOWIEDZIALNOŚCIĄ, Warszawa, Polska 092319482.

187301 2012 09 25 A. Wprowadzono zmianę uprawnionego przez wykreślenie wpisu: „POLONEA POLSKA” Sp. z o.o., Rzeszów, Polska 690013940 i dokonanie wpisu: FUNDACJA IM. KS. SIEMASZKI POLONEA SPÓŁKA KOMANDYTOWA, Stępcina, Polska.

187410 2012 09 25 A. Wprowadzono zmianę uprawnionego przez wykreślenie wpisu: POLKOMTEL Spółka Akcyjna, Warszawa, Polska i dokonanie wpisu: POLKOMTEL SPÓŁKA Z OGRANICZONĄ ODPOWIEDZIALNOŚCIĄ, Warszawa, Polska.

187694 2012 09 20 A. Wprowadzono zmianę nazwy i siedziby uprawnionego przez wykreślenie wpisu: InterFoto Mikołaj Wieczorek, Skierniewice, Polska 750188980 i dokonanie wpisu: MIKOŁAJ WIECZOREK INTERFOTO, Warszawa, Polska 750188980.

187740 2012 09 25 A. Wprowadzono zmianę uprawnionego przez wykreślenie wpisu: POLKOMTEL S.A., Warszawa, Polska 011307968 i dokonanie wpisu: POLKOMTEL SPÓŁKA Z OGRANICZONĄ ODPOWIEDZIALNOŚCIĄ, Warszawa, Polska.

187745 2012 09 25 A. Wprowadzono zmianę uprawnionego przez wykreślenie wpisu: POLKOMTEL S.A., Warszawa, Polska i dokonanie wpisu: POLKOMTEL SPÓŁKA Z OGRANICZONĄ ODPOWIEDZIALNOŚCIĄ, Warszawa, Polska.

187957 2012 09 12 A. Wprowadzono zmianę uprawnionego przez wykreślenie wpisu: Zakład Produkcji Spożywczej „DOBOSZ” Zakład Pracy Chronionej Grzegorz Dobosz, Trzebież, Polska 610549963 i dokonanie wpisu: ZAKŁAD PRODUKCJI SPOŻYWCZEJ „DOBOSZ” DANIEL DOBOSZ, Trzebież, Polska 320068237.

187958 2012 09 12 A. Wprowadzono zmianę uprawnionego przez wykreślenie wpisu: Zakład Produkcji Spożywczej „DOBOSZ” Zakład Pracy Chronionej Grzegorz Dobosz, Trzebież, Polska 610549963 i dokonanie wpisu: ZAKŁAD PRODUKCJI SPOŻYWCZEJ „DOBOSZ” DANIEL DOBOSZ, Trzebież, Polska 320068237.

187995 2012 09 21 A. Wprowadzono zmianę siedziby uprawnionego przez wykreślenie wpisu: FLORALAND DISTRIBUTION Spółka z o.o., Legionowo, Polska i dokonanie wpisu: „FLORALAND DISTRIBUTION” SPÓŁKA Z OGRANICZONĄ ODPOWIEDZIALNOŚCIĄ, Stanisławów Pierwszy, Polska 010838623.

187995 2012 09 21 A. Wprowadzono zmianę nazwy uprawnionego przez wykreślenie wpisu: „FLORALAND DISTRIBUTION” SPÓŁKA Z OGRANICZONĄ ODPOWIEDZIALNOŚCIĄ, Stanisławów Pierwszy, Polska 010838623 i dokonanie wpisu: „FLORALAND” SPÓŁKA Z OGRANICZONĄ ODPOWIEDZIALNOŚCIĄ, Stanisławów Pierwszy, Polska 010838623.

188408 2012 09 25 A. Wprowadzono zmianę uprawnionego przez wykreślenie wpisu: POLKOMTEL S.A., Warszawa, Polska 011307968 i dokonanie wpisu: POLKOMTEL SPÓŁKA Z OGRANICZONĄ ODPOWIEDZIALNOŚCIĄ, Warszawa, Polska.

188702 2012 09 25 A. Wprowadzono zmianę uprawnionego przez wykreślenie wpisu: POLKOMTEL Spółka Akcyjna, Warszawa, Polska i dokonanie wpisu: POLKOMTEL SPÓŁKA Z OGRANICZONĄ ODPOWIEDZIALNOŚCIĄ, Warszawa, Polska.

189297 2012 09 21 A. Wprowadzono zmianę siedziby uprawnionego przez wykreślenie wpisu: FLORALAND DISTRIBUTION Spółka z o.o., Legionowo, Polska i dokonanie wpisu: „FLORALAND DISTRIBUTION” SPÓŁKA Z OGRANICZONĄ ODPOWIEDZIALNOŚCIĄ, Stanisławów Pierwszy, Polska 010838623.

189297 2012 09 21 A. Wprowadzono zmianę nazwy uprawnionego przez wykreślenie wpisu: „FLORALAND DISTRIBUTION” SPÓŁKA Z OGRANICZONĄ ODPOWIEDZIALNOŚCIĄ, Stanisławów Pierwszy, Polska 010838623 i dokonanie wpisu: „FLORALAND” SPÓŁKA Z OGRANICZONĄ ODPOWIEDZIALNOŚCIĄ, Stanisławów Pierwszy, Polska 010838623.

189298 2012 09 21 A. Wprowadzono zmianę siedziby uprawnionego przez wykreślenie wpisu: FLORALAND DISTRIBUTION Spółka z o.o., Legionowo, Polska i dokonanie wpisu: „FLORALAND DISTRIBUTION” SPÓŁKA Z OGRANICZONĄ ODPOWIEDZIALNOŚCIĄ, Stanisławów Pierwszy, Polska 010838623.

189298 2012 09 21 A. Wprowadzono zmianę nazwy uprawnionego przez wykreślenie wpisu: „FLORALAND DISTRIBUTION”

SPÓŁKA Z OGRANICZONĄ ODPOWIEDZIALNOŚCIĄ, Stanisławów Pierwszy, Polska 010838623 i dokonanie wpisu: „FLORALAND” SPÓŁKA Z OGRANICZONĄ ODPOWIEDZIALNOŚCIĄ, Stanisławów Pierwszy, Polska 010838623.

189299 2012 09 21 A. Wprowadzono zmianę siedziby uprawnionego przez wykreślenie wpisu: FLORALAND DISTRIBUTION Spółka z o.o., Legionowo, Polska i dokonanie wpisu: „FLORALAND DISTRIBUTION” SPÓŁKA Z OGRANICZONĄ ODPOWIEDZIALNOŚCIĄ, Stanisławów Pierwszy, Polska 010838623.

189299 2012 09 21 A. Wprowadzono zmianę nazwy uprawnionego przez wykreślenie wpisu: „FLORALAND DISTRIBUTION” SPÓŁKA Z OGRANICZONĄ ODPOWIEDZIALNOŚCIĄ, Stanisławów Pierwszy, Polska 010838623 i dokonanie wpisu: „FLORALAND” SPÓŁKA Z OGRANICZONĄ ODPOWIEDZIALNOŚCIĄ, Stanisławów Pierwszy, Polska 010838623.

189616 2012 09 21 A. Wprowadzono zmianę siedziby uprawnionego przez wykreślenie wpisu: FLORALAND DISTRIBUTION Spółka z o.o., Legionowo, Polska i dokonanie wpisu: „FLORALAND DISTRIBUTION” SPÓŁKA Z OGRANICZONĄ ODPOWIEDZIALNOŚCIĄ, Stanisławów Pierwszy, Polska 010838623.

189616 2012 09 21 A. Wprowadzono zmianę nazwy uprawnionego przez wykreślenie wpisu: „FLORALAND DISTRIBUTION” SPÓŁKA Z OGRANICZONĄ ODPOWIEDZIALNOŚCIĄ, Stanisławów Pierwszy, Polska 010838623 i dokonanie wpisu: „FLORALAND” SPÓŁKA Z OGRANICZONĄ ODPOWIEDZIALNOŚCIĄ, Stanisławów Pierwszy, Polska 010838623.

189903 2012 09 10 A. Wprowadzono zmianę uprawnionego przez wykreślenie wpisu: Zakłady „LENTEX” Spółka Akcyjna, Lubliniec, Polska 1501122050 i dokonanie wpisu: „LENTEX-MARKETING” SPÓŁKA Z OGRANICZONĄ ODPOWIEDZIALNOŚCIĄ, Lubliniec, Polska 241779169.

189921 2012 09 25 A. Wprowadzono zmianę uprawnionego przez wykreślenie wpisu: POLKOMTEL S.A., Warszawa, Polska 011307968 i dokonanie wpisu: POLKOMTEL SPÓŁKA Z OGRANICZONĄ ODPOWIEDZIALNOŚCIĄ, Warszawa, Polska.

189922 2012 09 25 A. Wprowadzono zmianę uprawnionego przez wykreślenie wpisu: POLKOMTEL S.A., Warszawa, Polska 011307968 i dokonanie wpisu: POLKOMTEL SPÓŁKA Z OGRANICZONĄ ODPOWIEDZIALNOŚCIĄ, Warszawa, Polska.

190240 2012 09 25 A. Wprowadzono zmianę uprawnionego przez wykreślenie wpisu: POLKOMTEL S.A., Warszawa, Polska 011307968 i dokonanie wpisu: POLKOMTEL SPÓŁKA Z OGRANICZONĄ ODPOWIEDZIALNOŚCIĄ, Warszawa, Polska.

190525 2012 09 14 A. Wprowadzono zmianę uprawnionego przez wykreślenie wpisu: Schering-Plough Ltd., Lucerna, Szwajcaria i dokonanie wpisu: INTERVET INTERNATIONAL B.V., Boxmeer, Holandia.

191111 2012 09 25 A. Wprowadzono zmianę uprawnionego przez wykreślenie wpisu: POLKOMTEL Spółka Akcyjna, Warszawa, Polska i dokonanie wpisu: POLKOMTEL SPÓŁKA Z OGRANICZONĄ ODPOWIEDZIALNOŚCIĄ, Warszawa, Polska.

191115 2012 09 25 A. Wprowadzono zmianę uprawnionego przez wykreślenie wpisu: POLKOMTEL S.A., Warszawa, Polska 011307968 i dokonanie wpisu: POLKOMTEL SPÓŁKA Z OGRANICZONĄ ODPOWIEDZIALNOŚCIĄ, Warszawa, Polska.

191136 2012 09 11 A. Wprowadzono zmianę uprawnionego przez wykreślenie wpisu: Korea Yakult Co., Ltd., Seoul, Republika Korei i dokonanie wpisu: Paldo Co., Ltd., Seoul, Republika Korei.

191137 2012 09 11 A. Wprowadzono zmianę uprawnionego przez wykreślenie wpisu: Korea Yakult Co., Ltd., Seoul, Republika Korei i dokonanie wpisu: Paldo Co., Ltd., Seoul, Republika Korei.

192026 2012 09 25 A. Wprowadzono zmianę uprawnionego przez wykreślenie wpisu: POLKOMTEL Spółka Akcyjna, Warsza-

wa, Polska 011307968 i dokonanie wpisu: POLKOMTEL SPÓŁKA Z OGRANICZONĄ ODPOWIEDZIALNOŚCIĄ, Warszawa, Polska.

192310 2012 09 17 A. Wprowadzono zmianę uprawnionego przez wykreślenie wpisu: Firma „UNOPOL” Stefan i Tadeusz Nowak Spółka Jawna, Brzozówka, Polska 850013540 i dokonanie wpisu: STEFAN NOWAK, Tarnów, Polska.

192311 2012 09 17 A. Wprowadzono zmianę uprawnionego przez wykreślenie wpisu: Firma „UNOPOL” Stefan i Tadeusz Nowak Spółka Jawna, Brzozówka, Polska 850013540 i dokonanie wpisu: STEFAN NOWAK, Tarnów, Polska.

192540 2012 09 17 A. Wprowadzono zmianę uprawnionego przez wykreślenie wpisu: Polskie Przedsiębiorstwo Wydawnictw Kartograficznych im. E. Romera S.A., Warszawa, Polska 011525843 i dokonanie wpisu: POLSKIE PRZEDSIĘBIORSTWO WYDAWNICTW KARTOGRAFICZNYCH SPÓŁKA Z OGRANICZONĄ ODPOWIEDZIALNOŚCIĄ, Warszawa, Polska 211201092.

193562 2012 09 06 A. Wprowadzono zmianę nazwy uprawnionego przez wykreślenie wpisu: REFLEX Sp. z o.o., Wrocław, Polska 932116741 i dokonanie wpisu: „PROLEX” Sp. z o.o., Wrocław, Polska 932116741.

193890 2012 09 25 A. Wprowadzono zmianę uprawnionego przez wykreślenie wpisu: POLKOMTEL S.A., Warszawa, Polska 011307968 i dokonanie wpisu: POLKOMTEL SPÓŁKA Z OGRANICZONĄ ODPOWIEDZIALNOŚCIĄ, Warszawa, Polska.

193891 2012 09 25 A. Wprowadzono zmianę uprawnionego przez wykreślenie wpisu: POLKOMTEL S.A., Warszawa, Polska 011307968 i dokonanie wpisu: POLKOMTEL SPÓŁKA Z OGRANICZONĄ ODPOWIEDZIALNOŚCIĄ, Warszawa, Polska.

194760 2012 09 12 A. Wprowadzono zmianę uprawnionego przez wykreślenie wpisu: POLKOMTEL Spółka Akcyjna, Warszawa, Polska 011307968 i dokonanie wpisu: POLKOMTEL SPÓŁKA Z OGRANICZONĄ ODPOWIEDZIALNOŚCIĄ, Warszawa, Polska.

194479 2012 09 20 A. Wprowadzono zmianę uprawnionego przez wykreślenie wpisu: POLKOMTEL S.A., Warszawa, Polska 011307968 i dokonanie wpisu: POLKOMTEL SPÓŁKA Z OGRANICZONĄ ODPOWIEDZIALNOŚCIĄ, Warszawa, Polska.

194480 2012 09 20 A. Wprowadzono zmianę uprawnionego przez wykreślenie wpisu: POLKOMTEL S.A., Warszawa, Polska 011307968 i dokonanie wpisu: POLKOMTEL SPÓŁKA Z OGRANICZONĄ ODPOWIEDZIALNOŚCIĄ, Warszawa, Polska.

194814 2012 09 20 A. Wprowadzono zmianę uprawnionego przez wykreślenie wpisu: POLKOMTEL S.A., Warszawa, Polska 011307968 i dokonanie wpisu: POLKOMTEL SPÓŁKA Z OGRANICZONĄ ODPOWIEDZIALNOŚCIĄ, Warszawa, Polska.

194815 2012 09 20 A. Wprowadzono zmianę uprawnionego przez wykreślenie wpisu: POLKOMTEL S.A., Warszawa, Polska 011307968 i dokonanie wpisu: POLKOMTEL SPÓŁKA Z OGRANICZONĄ ODPOWIEDZIALNOŚCIĄ, Warszawa, Polska.

194816 2012 09 20 A. Wprowadzono zmianę uprawnionego przez wykreślenie wpisu: POLKOMTEL S.A., Warszawa, Polska 011307968 i dokonanie wpisu: POLKOMTEL SPÓŁKA Z OGRANICZONĄ ODPOWIEDZIALNOŚCIĄ, Warszawa, Polska.

194817 2012 09 20 A. Wprowadzono zmianę uprawnionego przez wykreślenie wpisu: POLKOMTEL S.A., Warszawa, Polska 011307968 i dokonanie wpisu: POLKOMTEL SPÓŁKA Z OGRANICZONĄ ODPOWIEDZIALNOŚCIĄ, Warszawa, Polska.

195022 2012 09 21 A. Wprowadzono zmianę uprawnionego przez wykreślenie wpisu: LIDER ARTUR Spółka z ograniczoną odpowiedzialnością, Wołomin, Polska 016045467 i dokonanie wpisu: NP PROPERTIES POLAND SPÓŁKA Z OGRANICZONĄ ODPOWIEDZIALNOŚCIĄ, Warszawa, Polska.

195022 2012 09 21 A. Wprowadzono zmianę nazwy uprawnionego przez wykreślenie wpisu: NP PROPERTIES POLAND SPÓŁ-

KA Z OGRANICZONĄ ODPOWIEDZIALNOŚCIĄ, Warszawa, Polska i dokonanie wpisu: ARTUR SPÓŁKA Z OGRANICZONĄ ODPOWIEDZIALNOŚCIĄ, Warszawa, Polska 193081951.

195024 2012 09 21 A. Wprowadzono zmianę uprawnionego przez wykreślenie wpisu: LIDER ARTUR Spółka z ograniczoną odpowiedzialnością, Wołomin, Polska 016045467 i dokonanie wpisu: NP PROPERTIES POLAND SPÓŁKA Z OGRANICZONĄ ODPOWIEDZIALNOŚCIĄ, Warszawa, Polska.

195024 2012 09 21 A. Wprowadzono zmianę nazwy uprawnionego przez wykreślenie wpisu: NP PROPERTIES POLAND SPÓŁKA Z OGRANICZONĄ ODPOWIEDZIALNOŚCIĄ, Warszawa, Polska i dokonanie wpisu: ARTUR SPÓŁKA Z OGRANICZONĄ ODPOWIEDZIALNOŚCIĄ, Warszawa, Polska 193081951.

195406 2012 09 20 A. Wprowadzono zmianę uprawnionego przez wykreślenie wpisu: POLKOMTEL Spółka Akcyjna, Warszawa, Polska 011307968 i dokonanie wpisu: POLKOMTEL SPÓŁKA Z OGRANICZONĄ ODPOWIEDZIALNOŚCIĄ, Warszawa, Polska.

195407 2012 09 20 A. Wprowadzono zmianę uprawnionego przez wykreślenie wpisu: POLKOMTEL Spółka Akcyjna, Warszawa, Polska 011307968 i dokonanie wpisu: POLKOMTEL SPÓŁKA Z OGRANICZONĄ ODPOWIEDZIALNOŚCIĄ, Warszawa, Polska.

195942 2012 09 20 A. Wprowadzono zmianę uprawnionego przez wykreślenie wpisu: POLKOMTEL S.A., Warszawa, Polska 011307968 i dokonanie wpisu: POLKOMTEL SPÓŁKA Z OGRANICZONĄ ODPOWIEDZIALNOŚCIĄ, Warszawa, Polska.

196882 2012 09 12 A. Wprowadzono zmianę uprawnionego przez wykreślenie wpisu: Zakład Produkcji Spożywczej „DOBOSZ” Zakład Pracy Chronionej Grzegorz Dobosz, Trzebież, Polska 610549963 i dokonanie wpisu: ZAKŁAD PRODUKCJI SPOŻYWCZEJ „DOBOSZ” DANIEL DOBOSZ, Trzebież, Polska 320068237.

195016 2012 09 17 A. Wprowadzono zmianę uprawnionego przez wykreślenie wpisu: Firma „UNOPOL” Stefan i Tadeusz Nowak Spółka Jawna, Brzozówka, Polska 850013540 i dokonanie wpisu: STEFAN NOWAK, Tarnów, Polska.

195668 2012 09 18 A. Wprowadzono zmianę nazwy uprawnionego przez wykreślenie wpisu: „Consil” Spółka z o.o., Kraków, Polska 356748872 i dokonanie wpisu: CONSIL SPÓŁKA Z OGRANICZONĄ ODPOWIEDZIALNOŚCIĄ W LIKWIDACJI, Kraków, Polska 356748872.

195668 2012 09 18 A. Wprowadzono zmianę uprawnionego przez wykreślenie wpisu: CONSIL SPÓŁKA Z OGRANICZONĄ ODPOWIEDZIALNOŚCIĄ W LIKWIDACJI, Kraków, Polska 356748872 i dokonanie wpisu: CONSILIUM BOGUSŁAW CORA, Kraków, Polska 350096026.

195987 2012 09 21 A. Wprowadzono zmianę nazwy uprawnionego przez wykreślenie wpisu: AGPOL Promocja Spółka z o.o., Warszawa, Polska 011093303 i dokonanie wpisu: AGPOL Promocja Spółka z o.o. w likwidacji, Warszawa, Polska 011093303.

195987 2012 09 21 A. Wprowadzono zmianę uprawnionego przez wykreślenie wpisu: AGPOL Promocja Spółka z o.o. w likwidacji, Warszawa, Polska 011093303 i dokonanie wpisu: ZARZĄD TARGÓW WARSZAWSKICH SPÓŁKA AKCYJNA, Warszawa, Polska 012049014.

196883 2012 09 12 A. Wprowadzono zmianę uprawnionego przez wykreślenie wpisu: Zakład Produkcji Spożywczej „DOBOSZ” Zakład Pracy Chronionej Grzegorz Dobosz, Trzebież, Polska 610549963 i dokonanie wpisu: ZAKŁAD PRODUKCJI SPOŻYWCZEJ „DOBOSZ” DANIEL DOBOSZ, Trzebież, Polska 320068237.

196884 2012 09 12 A. Wprowadzono zmianę uprawnionego przez wykreślenie wpisu: Zakład Produkcji Spożywczej „DOBOSZ” Zakład Pracy Chronionej Grzegorz Dobosz, Trzebież, Polska 610549963 i dokonanie wpisu: ZAKŁAD PRODUKCJI SPOŻYWCZEJ „DOBOSZ” DANIEL DOBOSZ, Trzebież, Polska 320068237.

196885 2012 09 12 A. Wprowadzono zmianę uprawnionego przez wykreślenie wpisu: Zakład Produkcji Spożywczej „DOBOSZ” Zakład Pracy Chronionej Grzegorz Dobosz, Trzebież, Polska 610549963 i dokonanie wpisu: ZAKŁAD PRODUKCJI SPOŻYWCZEJ „DOBOSZ” DANIEL DOBOSZ, Trzebież, Polska 320068237.

196886 2012 09 12 A. Wprowadzono zmianę uprawnionego przez wykreślenie wpisu: Zakład Produkcji Spożywczej „DOBOSZ” Zakład Pracy Chronionej Grzegorz Dobosz, Trzebież, Polska 610549963 i dokonanie wpisu: ZAKŁAD PRODUKCJI SPOŻYWCZEJ „DOBOSZ” DANIEL DOBOSZ, Trzebież, Polska 320068237.

196887 2012 09 12 A. Wprowadzono zmianę uprawnionego przez wykreślenie wpisu: Zakład Produkcji Spożywczej „DOBOSZ” Zakład Pracy Chronionej Grzegorz Dobosz, Trzebież, Polska 610549963 i dokonanie wpisu: ZAKŁAD PRODUKCJI SPOŻYWCZEJ „DOBOSZ” DANIEL DOBOSZ, Trzebież, Polska 320068237.

196888 2012 09 12 A. Wprowadzono zmianę uprawnionego przez wykreślenie wpisu: Zakład Produkcji Spożywczej „DOBOSZ” Zakład Pracy Chronionej Grzegorz Dobosz, Trzebież, Polska 610549963 i dokonanie wpisu: ZAKŁAD PRODUKCJI SPOŻYWCZEJ „DOBOSZ” DANIEL DOBOSZ, Trzebież, Polska 320068237.

197260 2012 09 17 A. Wprowadzono zmianę uprawnionego przez wykreślenie wpisu: NOVITUS S.A., Nowy Sącz, Polska 490477633 i dokonanie wpisu: COMP SPÓŁKA AKCYJNA, Warszawa, Polska 012499190.

197279 2012 09 25 A. Wprowadzono zmianę uprawnionego przez wykreślenie wpisu: Przedsiębiorstwo Produkcyjno-Handlowo-Usługowe „DINOPOL” Idzi Nowicki, Ostrów Wielkopolski, Polska 250392874 i dokonanie wpisu: ‘DINOPOL’ SPÓŁKA Z OGRANICZONĄ ODPOWIEDZIALNOŚCIĄ, Ostrów Wielkopolski, Polska 300746859.

197762 2012 09 05 A. Wprowadzono zmianę uprawnionego przez wykreślenie wpisu: Przedsiębiorstwo Farmaceutyczne „JELFA” S.A., Jelenia Góra, Polska 230020349 i dokonanie wpisu: VALEANT IPM SPÓŁKA Z OGRANICZONĄ ODPOWIEDZIALNOŚCIĄ, Rzeszów, Polska 142504822.

199025 2012 09 14 A. Wprowadzono zmianę uprawnionego przez wykreślenie wpisu: MENNICA POLSKA Spółka Akcyjna, Warszawa, Polska i dokonanie wpisu: Mennica Polska od 1766 Spółka z ograniczoną odpowiedzialnością, Warszawa, Polska.

199438 2012 09 04 A. Wprowadzono zmianę uprawnionego przez wykreślenie wpisu: Trade Media International Holdings Sp. z o.o., Warszawa, Polska 140966270 i dokonanie wpisu: TMI HOLDINGS SPÓŁKA Z OGRANICZONĄ ODPOWIEDZIALNOŚCIĄ, Warszawa, Polska 142814400.

200063 2012 09 12 A. Wprowadzono zmianę uprawnionego przez wykreślenie wpisu: Zakład Produkcji Spożywczej „DOBOSZ” Zakład Pracy Chronionej Grzegorz Dobosz, Trzebież, Polska 610549963 i dokonanie wpisu: ZAKŁAD PRODUKCJI SPOŻYWCZEJ „DOBOSZ” DANIEL DOBOSZ, Trzebież, Polska 320068237.

200383 2012 09 05 A. Wprowadzono zmianę uprawnionego przez wykreślenie wpisu: Przedsiębiorstwo Farmaceutyczne „JELFA” Spółka Akcyjna, Jelenia Góra, Polska 230020349 i dokonanie wpisu: VALEANT IPM SPÓŁKA Z OGRANICZONĄ ODPOWIEDZIALNOŚCIĄ, Rzeszów, Polska 142504822.

200385 2012 09 26 A. Wprowadzono zmianę uprawnionego przez wykreślenie wpisu: Marek Rokicki, Kalisz, Polska 251476053 i dokonanie wpisu: DECO SPÓŁKA Z OGRANICZONĄ ODPOWIEDZIALNOŚCIĄ, Kalisz, Polska 250623859.

200834 2012 09 12 A. Wprowadzono zmianę uprawnionego przez wykreślenie wpisu: POLKOMTEL Spółka Akcyjna, Warszawa, Polska 011307968 i dokonanie wpisu: POLKOMTEL SPÓŁKA Z OGRANICZONĄ ODPOWIEDZIALNOŚCIĄ, Warszawa, Polska.

200835 2012 09 12 A. Wprowadzono zmianę uprawnionego przez wykreślenie wpisu: POLKOMTEL S.A., Warszawa, Polska

011307968 i dokonanie wpisu: POLKOMTEL SPÓŁKA Z OGRANICZONĄ ODPOWIEDZIALNOŚCIĄ, Warszawa, Polska.

200836 2012 09 12 A. Wprowadzono zmianę uprawnionego przez wykreślenie wpisu: POLKOMTEL Spółka Akcyjna, Warszawa, Polska 011307968 i dokonanie wpisu: POLKOMTEL SPÓŁKA Z OGRANICZONĄ ODPOWIEDZIALNOŚCIĄ, Warszawa, Polska.

200837 2012 09 12 A. Wprowadzono zmianę uprawnionego przez wykreślenie wpisu: POLKOMTEL S.A., Warszawa, Polska 011307968 i dokonanie wpisu: POLKOMTEL SPÓŁKA Z OGRANICZONĄ ODPOWIEDZIALNOŚCIĄ, Warszawa, Polska.

200838 2012 09 12 A. Wprowadzono zmianę uprawnionego przez wykreślenie wpisu: POLKOMTEL S.A., Warszawa, Polska 011307968 i dokonanie wpisu: POLKOMTEL SPÓŁKA Z OGRANICZONĄ ODPOWIEDZIALNOŚCIĄ, Warszawa, Polska.

200839 2012 09 12 A. Wprowadzono zmianę uprawnionego przez wykreślenie wpisu: POLKOMTEL S.A., Warszawa, Polska 011307968 i dokonanie wpisu: POLKOMTEL SPÓŁKA Z OGRANICZONĄ ODPOWIEDZIALNOŚCIĄ, Warszawa, Polska.

200840 2012 09 12 A. Wprowadzono zmianę uprawnionego przez wykreślenie wpisu: POLKOMTEL S.A., Warszawa, Polska 011307968 i dokonanie wpisu: POLKOMTEL SPÓŁKA Z OGRANICZONĄ ODPOWIEDZIALNOŚCIĄ, Warszawa, Polska.

201837 2012 09 21 A. Wprowadzono zmianę uprawnionego przez wykreślenie wpisu: Zakłady Odzieżowe „BYTOM” S.A., Bytom, Polska 003550818 i dokonanie wpisu: BYTOM SPÓŁKA AKCYJNA, Bytom, Polska 003550818.

202086 2012 09 20 A. Wprowadzono zmianę uprawnionego przez wykreślenie wpisu: POLKOMTEL Spółka Akcyjna, Warszawa, Polska 011307968 i dokonanie wpisu: POLKOMTEL SPÓŁKA Z OGRANICZONĄ ODPOWIEDZIALNOŚCIĄ, Warszawa, Polska.

202087 2012 09 20 A. Wprowadzono zmianę uprawnionego przez wykreślenie wpisu: POLKOMTEL Spółka Akcyjna, Warszawa, Polska 011307968 i dokonanie wpisu: POLKOMTEL SPÓŁKA Z OGRANICZONĄ ODPOWIEDZIALNOŚCIĄ, Warszawa, Polska.

202355 2012 09 18 A. Wprowadzono zmianę uprawnionego przez wykreślenie wpisu: „POLON-ALFA” Zakład Urządzeń Dozymetrycznych Spółka z o.o., Bydgoszcz, Polska 091193376 i dokonanie wpisu: POLON – ALFA SPÓŁKA Z OGRANICZONĄ ODPOWIEDZIALNOŚCIĄ SPÓŁKA KOMANDYTOWA (DAWNIEJ „POLON-ALFA” ZAKŁAD URZĄDZEŃ DOZYMTRYCZNYCH SPÓŁKA Z OGRANICZONĄ ODPOWIEDZIALNOŚCIĄ), Bydgoszcz, Polska 091193376.

204063 2012 09 21 A. Wprowadzono zmianę uprawnionego przez wykreślenie wpisu: HALA WOLA Sp. z o.o. „ Warszawa, Polska 142512968 Spółdzielnia Hale Banacha”, Warszawa, Polska 002004315 „Społem” Powszechna Spółdzielnia Spożywców, Biała Podlaska, Polska 000430775 Powszechna Spółdzielnia Spożywców „Społem w Białymstoku, Białystok, Polska 001052654 „Społem” - Powszechna Spółdzielnia Spożywców Jedność „Częstochowa, Polska 000428442 Powszechna Spółdzielnia Spożywców „Społem” Katowice, Katowice, Polska 000770590 „Społem” Powszechna Spółdzielnia Spożywców Kielce, Polska 001060524 HANDLOWA SPÓŁDZIELNIA JUBILAT, Kraków, Polska 001096350 „SPOŁEM” Spółdzielcze Domy Handlowe „CENTRAL”, Łódź, Polska 001010070 „Społem” Powszechna Spółdzielnia Spożywców, Rzeszów, Polska 001024089 „Społem” Powszechna Spółdzielnia Spożywców „FENIKS” Wrocław, Polska 000987696 Powszechna Spółdzielnia Spożywców „Społem” w Zakopanem, Zakopane, Polska 001071189 Powszechna Spółdzielnia Spożywców „Społem” w Opolu, Opole, Polska 001032930 Amicus Grupa Przyjaznych Sklepów Hali Banacha Spółka z o.o., Warszawa Polska 141506397 i dokonanie wpisu: HALA WOLA Sp. z o.o., Warszawa, Polska 142512968 Spółdzielnia „Hale Banacha”, Warszawa, Polska 002004315 „Społem” Powszechna Spółdzielnia Spożywców, Biała Podlaska, Polska 000430775 Powszechna Spółdzielnia Spożywców „Społem” w Białymstoku,

Białystok, Polska 001052654 „Społem” Powszechna Spółdzielnia Spożywców „Jedność”, Częstochowa, Polska 000428442 Powszechna Spółdzielnia Spożywców „Społem” Katowice, Katowice, Polska 000770590 „Społem” Powszechna Spółdzielnia Spożywców, Kielce, Polska 001060524 HANDLOWA SPÓŁDZIELNIA JUBILAT, Kraków, Polska 001096350 „SPOŁEM” Spółdzielcze Domy Handlowe „CENTRAL”, Łódź, Polska 001010070 „Społem” Powszechna Spółdzielnia Spożywców, Rzeszów, Polska 001024089 „Społem” Powszechna Spółdzielnia Spożywców „FENIKS”, Wrocław, Polska 000987696 Powszechna Spółdzielnia Spożywców „Społem” w Zakopanem, Zakopane, Polska 001071189 Amicus Grupa Przyjaznych Sklepów Hali Banacha Spółka z o.o., Warszawa, Polska 141506397.

204067 2012 09 19 A. Wprowadzono zmianę uprawnionego przez wykreślenie wpisu: Firma „KAMILA” Zakład Pracy Chronionej Wiesław Wiśniewski, Józefów, Polska 005878470 i dokonanie wpisu: YOCCA ADAM WIŚNIEWSKI I WSPÓLNICY SPÓŁKA JAWNA, Józefów, Polska 341217385.

204158 2012 09 17 A. Wprowadzono zmianę uprawnionego przez wykreślenie wpisu: Przedsiębiorstwo Produkcyjno-Handlowo-Uslugowe „DEFALIN GROUP” Spółka Akcyjna, Świebodzice, Polska 890512357 i dokonanie wpisu: Tama Polska Sp. z o.o., Sieradz, Polska.

204922 2012 09 10 A. Wprowadzono zmianę nazwy uprawnionego przez wykreślenie wpisu: „LIND-POL” Spółka z o.o., Kamyk, Polska 151544220 i dokonanie wpisu: GRUPA DELIC-POL Spółka z o.o., Kamyk, Polska 151544220.

204922 2012 09 10 A. Wprowadzono zmianę uprawnionego przez wykreślenie wpisu: GRUPA DELIC-POL Spółka z o.o., Kamyk, Polska 151544220 i dokonanie wpisu: DELIC-POL SPÓŁKA AKCYJNA, Kamyk, Polska 151544220.

205331 2012 09 12 A. Wprowadzono zmianę uprawnionego przez wykreślenie wpisu: Zakład Produkcji Spożywczej „DOBOSZ” Zakład Pracy Chronionej Grzegorz Dobosz, Trzebież, Polska 810549963 i dokonanie wpisu: ZAKŁAD PRODUKCJI SPOŻYWCZEJ „DOBOSZ” DANIEL DOBOSZ, Trzebież, Polska 320068237.

206759 2012 09 04 A. Wprowadzono zmianę uprawnionego przez wykreślenie wpisu: „BACHA” Spółka z o.o., Warszawa, Polska 015886781 i dokonanie wpisu: BACHA SPÓŁKA Z OGRANICZONĄ ODPOWIEDZIALNOŚCIĄ, Warszawa, Polska 140787247.

207167 2012 09 17 A. Wprowadzono zmianę uprawnionego przez wykreślenie wpisu: Przedsiębiorstwo Produkcyjno-Handlowo-Uslugowe „DEFALIN GROUP” Spółka Akcyjna, Świebodzice, Polska 890512357 i dokonanie wpisu: Tama Polska Sp. z o.o., Sieradz, Polska.

207333 2012 09 20 A. Wprowadzono zmianę uprawnionego przez wykreślenie wpisu: POLKOMTEL S.A., Warszawa, Polska 011307968 i dokonanie wpisu: POLKOMTEL SPÓŁKA Z OGRANICZONĄ ODPOWIEDZIALNOŚCIĄ, Warszawa, Polska.

207334 2012 09 20 A. Wprowadzono zmianę uprawnionego przez wykreślenie wpisu: POLKOMTEL S.A., Warszawa, Polska 011307968 i dokonanie wpisu: POLKOMTEL SPÓŁKA Z OGRANICZONĄ ODPOWIEDZIALNOŚCIĄ, Warszawa, Polska.

207494 2012 09 19 A. Wprowadzono zmianę uprawnionego przez wykreślenie wpisu: Wielkopolska Wytwórnia Żywności „PROFI” Spółka z ograniczoną odpowiedzialnością S.K.A., Grabów nad Prosną, Polska 250406352 i dokonanie wpisu: PROFI BRAND MANAGEMENT SPÓŁKA Z OGRANICZONĄ ODPOWIEDZIALNOŚCIĄ, Grabów nad Prosną, Polska 301501924.

208171 2012 09 17 A. Wprowadzono zmianę siedziby uprawnionego przez wykreślenie wpisu: AM GROUP PLUS SPÓŁKA Z OGRANICZONĄ ODPOWIEDZIALNOŚCIĄ, Bydgoszcz, Polska i dokonanie wpisu: AM GROUP PLUS SPÓŁKA Z OGRANICZONĄ ODPOWIEDZIALNOŚCIĄ, Warszawa, Polska 092319482.

208472 2012 09 19 A. Wprowadzono zmianę uprawnionego przez wykreślenie wpisu: Wielkopolska Wytwórnia Żywności „PROFI” Spółka z ograniczoną odpowiedzialnością S.K.A., Grabów nad Prosną, Polska 250406352 i dokonanie wpisu: PROFI BRAND MANAGEMENT SPÓŁKA Z OGRANICZONĄ ODPOWIEDZIALNOŚCIĄ, Grabów nad Prosną, Polska 301501924.

208894 2012 09 18 A. Wprowadzono zmianę uprawnionego przez wykreślenie wpisu: „Polskie Media Amer.Com” S.A., Warszawa, Polska 630198750 i dokonanie wpisu: AMERCOM SPÓŁKA AKCYJNA, Warszawa, Polska 630198750.

208915 2012 09 12 A. Wprowadzono zmianę uprawnionego przez wykreślenie wpisu: POLKOMTEL S.A., Warszawa, Polska 011307968 i dokonanie wpisu: POLKOMTEL SPÓŁKA Z OGRANICZONĄ ODPOWIEDZIALNOŚCIĄ, Warszawa, Polska.

208916 2012 09 12 A. Wprowadzono zmianę uprawnionego przez wykreślenie wpisu: POLKOMTEL Spółka Akcyjna, Warszawa, Polska 011307968 i dokonanie wpisu: POLKOMTEL SPÓŁKA Z OGRANICZONĄ ODPOWIEDZIALNOŚCIĄ, Warszawa, Polska.

208923 2012 09 20 A. Wprowadzono zmianę uprawnionego przez wykreślenie wpisu: POLKOMTEL S.A., Warszawa, Polska 011307968 i dokonanie wpisu: POLKOMTEL SPÓŁKA Z OGRANICZONĄ ODPOWIEDZIALNOŚCIĄ, Warszawa, Polska.

208924 2012 09 20 A. Wprowadzono zmianę uprawnionego przez wykreślenie wpisu: POLKOMTEL S.A., Warszawa, Polska 011307968 i dokonanie wpisu: POLKOMTEL SPÓŁKA Z OGRANICZONĄ ODPOWIEDZIALNOŚCIĄ, Warszawa, Polska.

208925 2012 09 20 A. Wprowadzono zmianę uprawnionego przez wykreślenie wpisu: POLKOMTEL S.A., Warszawa, Polska 011307968 i dokonanie wpisu: POLKOMTEL SPÓŁKA Z OGRANICZONĄ ODPOWIEDZIALNOŚCIĄ, Warszawa, Polska.

208926 2012 09 20 A. Wprowadzono zmianę uprawnionego przez wykreślenie wpisu: POLKOMTEL S.A., Warszawa, Polska 011307968 i dokonanie wpisu: POLKOMTEL SPÓŁKA Z OGRANICZONĄ ODPOWIEDZIALNOŚCIĄ, Warszawa, Polska.

209044 2012 09 05 A. Wprowadzono zmianę nazwy uprawnionego przez wykreślenie wpisu: Mazowiecka Spółdzielnia Mleczarska OSTROWIA, Ostrów Mazowiecka, Polska 000440785 i dokonanie wpisu: MAZOWIECKA SPÓŁDZIELNIA MLECZARSKA „OSTROWIA” W UPADŁOŚCI LIKWIDACYJNEJ, Ostrów Mazowiecka, Polska 000440785.

209044 2012 09 05 A. Wprowadzono zmianę uprawnionego przez wykreślenie wpisu: MAZOWIECKA SPÓŁDZIELNIA MLECZARSKA „OSTROWIA” W UPADŁOŚCI LIKWIDACYJNEJ, Ostrów Mazowiecka, Polska 000440785 i dokonanie wpisu: EMIR 10 SPÓŁKA Z OGRANICZONĄ ODPOWIEDZIALNOŚCIĄ, Warszawa, Polska 142611015.

209111 2012 09 05 A. Wprowadzono zmianę nazwy uprawnionego przez wykreślenie wpisu: Mazowiecka Spółdzielnia Mleczarska OSTROWIA, Ostrów Mazowiecka, Polska 000440785 i dokonanie wpisu: MAZOWIECKA SPÓŁDZIELNIA MLECZARSKA „OSTROWIA” W UPADŁOŚCI LIKWIDACYJNEJ, Ostrów Mazowiecka, Polska 000440785.

209111 2012 09 05 A. Wprowadzono zmianę uprawnionego przez wykreślenie wpisu: MAZOWIECKA SPÓŁDZIELNIA MLECZARSKA „OSTROWIA” W UPADŁOŚCI LIKWIDACYJNEJ, Ostrów Mazowiecka, Polska 000440785 i dokonanie wpisu: EMIR 10 SPÓŁKA Z OGRANICZONĄ ODPOWIEDZIALNOŚCIĄ, Warszawa, Polska 142611015.

209343 2012 09 05 A. Wprowadzono zmianę uprawnionego przez wykreślenie wpisu: Hardware Software Outsourcing Sp. z o.o., Sopot, Polska 220959459 i dokonanie wpisu: TOWARZYSTWO FINANSOWE SPÓŁDZIELCZYCH KAS OSZCZĘDNOŚCIOWO-KREDYTOWYCH SPÓŁKA AKCYJNA, Gdańsk, Polska 191760145.

209635 2012 09 12 A. Wprowadzono zmianę uprawnionego przez wykreślenie wpisu: POLKOMTEL Spółka Akcyjna, Warszawa, Polska 011307968 i dokonanie wpisu: POLKOMTEL SPÓŁKA Z OGRANICZONĄ ODPOWIEDZIALNOŚCIĄ, Warszawa, Polska.

209636 2012 09 12 A. Wprowadzono zmianę uprawnionego przez wykreślenie wpisu: POLKOMTEL Spółka Akcyjna, Warszawa, Polska 011307968 i dokonanie wpisu: POLKOMTEL SPÓŁKA Z OGRANICZONĄ ODPOWIEDZIALNOŚCIĄ, Warszawa, Polska.

209637 2012 09 12 A. Wprowadzono zmianę uprawnionego przez wykreślenie wpisu: POLKOMTEL Spółka Akcyjna, Warszawa, Polska 011307968 i dokonanie wpisu: POLKOMTEL SPÓŁKA Z OGRANICZONĄ ODPOWIEDZIALNOŚCIĄ, Warszawa, Polska.

209790 2012 09 12 A. Wprowadzono zmianę uprawnionego przez wykreślenie wpisu: POLKOMTEL Spółka Akcyjna, Warszawa, Polska 011307968 i dokonanie wpisu: POLKOMTEL SPÓŁKA Z OGRANICZONĄ ODPOWIEDZIALNOŚCIĄ, Warszawa, Polska.

209791 2012 09 12 A. Wprowadzono zmianę uprawnionego przez wykreślenie wpisu: POLKOMTEL Spółka Akcyjna, Warszawa, Polska 011307968 i dokonanie wpisu: POLKOMTEL SPÓŁKA Z OGRANICZONĄ ODPOWIEDZIALNOŚCIĄ, Warszawa, Polska.

209854 2012 09 20 A. Wprowadzono zmianę uprawnionego przez wykreślenie wpisu: POLKOMTEL S.A., Warszawa, Polska 011307968 i dokonanie wpisu: POLKOMTEL SPÓŁKA Z OGRANICZONĄ ODPOWIEDZIALNOŚCIĄ, Warszawa, Polska.

209855 2012 09 20 A. Wprowadzono zmianę uprawnionego przez wykreślenie wpisu: POLKOMTEL S.A., Warszawa, Polska 011307968 i dokonanie wpisu: POLKOMTEL SPÓŁKA Z OGRANICZONĄ ODPOWIEDZIALNOŚCIĄ, Warszawa, Polska.

209856 2012 09 20 A. Wprowadzono zmianę uprawnionego przez wykreślenie wpisu: POLKOMTEL S.A., Warszawa, Polska 011307968 i dokonanie wpisu: POLKOMTEL SPÓŁKA Z OGRANICZONĄ ODPOWIEDZIALNOŚCIĄ, Warszawa, Polska.

210224 2012 09 20 A. Wprowadzono zmianę uprawnionego przez wykreślenie wpisu: POLKOMTEL Spółka Akcyjna, Warszawa, Polska 011307968 i dokonanie wpisu: POLKOMTEL SPÓŁKA Z OGRANICZONĄ ODPOWIEDZIALNOŚCIĄ, Warszawa, Polska.

210282 2012 09 12 A. Wprowadzono zmianę uprawnionego przez wykreślenie wpisu: POLKOMTEL S.A., Warszawa, Polska 011307968 i dokonanie wpisu: POLKOMTEL SPÓŁKA Z OGRANICZONĄ ODPOWIEDZIALNOŚCIĄ, Warszawa, Polska.

210283 2012 09 12 A. Wprowadzono zmianę uprawnionego przez wykreślenie wpisu: POLKOMTEL S.A., Warszawa, Polska 011307968 i dokonanie wpisu: POLKOMTEL SPÓŁKA Z OGRANICZONĄ ODPOWIEDZIALNOŚCIĄ, Warszawa, Polska.

210659 2012 09 21 A. Wprowadzono zmianę siedziby uprawnionego przez wykreślenie wpisu: Floraland Distribution Spółka z o.o., Legionowo, Polska i dokonanie wpisu: „FLORALAND DISTRIBUTION” SPÓŁKA Z OGRANICZONĄ ODPOWIEDZIALNOŚCIĄ, Stanisławów Pierwszy, Polska 010838623.

210659 2012 09 21 A. Wprowadzono zmianę nazwy uprawnionego przez wykreślenie wpisu: „FLORALAND DISTRIBUTION” SPÓŁKA Z OGRANICZONĄ ODPOWIEDZIALNOŚCIĄ, Stanisławów Pierwszy, Polska 010838623 i dokonanie wpisu: „FLORALAND” SPÓŁKA Z OGRANICZONĄ ODPOWIEDZIALNOŚCIĄ, Stanisławów Pierwszy, Polska 010838623.

210861 2012 09 12 A. Wprowadzono zmianę uprawnionego przez wykreślenie wpisu: POLKOMTEL S.A., Warszawa, Polska 011307968 i dokonanie wpisu: POLKOMTEL SPÓŁKA Z OGRANICZONĄ ODPOWIEDZIALNOŚCIĄ, Warszawa, Polska.

210862 2012 09 12 A. Wprowadzono zmianę uprawnionego przez wykreślenie wpisu: POLKOMTEL S.A., Warszawa, Polska 011307968 i dokonanie wpisu: POLKOMTEL SPÓŁKA Z OGRANICZONĄ ODPOWIEDZIALNOŚCIĄ, Warszawa, Polska.

211785 2012 09 17 A. Wprowadzono zmianę uprawnionego przez wykreślenie wpisu: Grupa Pracuj Spółka z ograniczoną odpowiedzialnością, Warszawa, Polska 016299966 i dokonanie wpisu: Grupa Pracuj Solutions Spółka z ograniczoną odpowiedzialnością, Warszawa, Polska.

211786 2012 09 17 A. Wprowadzono zmianę uprawnionego przez wykreślenie wpisu: Grupa Pracuj Spółka z ograniczoną odpowiedzialnością, Warszawa, Polska 016299966 i dokonanie wpisu: Grupa Pracuj Solutions Spółka z ograniczoną odpowiedzialnością, Warszawa, Polska.

211788 2012 09 17 A. Wprowadzono zmianę uprawnionego przez wykreślenie wpisu: Grupa Pracuj Spółka z ograniczoną odpowiedzialnością, Warszawa, Polska 016299966 i dokonanie wpisu: Grupa Pracuj Solutions Spółka z ograniczoną odpowiedzialnością, Warszawa, Polska.

212240 2012 09 13 A. Wprowadzono zmianę uprawnionego przez wykreślenie wpisu: POLKOMTEL S.A., Warszawa, Polska 011307968 i dokonanie wpisu: POLKOMTEL SPÓŁKA Z OGRANICZONĄ ODPOWIEDZIALNOŚCIĄ, Warszawa, Polska.

212268 2012 09 17 A. Wprowadzono zmianę siedziby uprawnionego przez wykreślenie wpisu: AM Group Plus Spółka z o.o., Bydgoszcz, Polska 092310482 i dokonanie wpisu: AM GROUP PLUS SPÓŁKA Z OGRANICZONĄ ODPOWIEDZIALNOŚCIĄ, Warszawa, Polska 092319482.

212301 2012 09 20 A. Wprowadzono zmianę uprawnionego przez wykreślenie wpisu: POLKOMTEL S.A., Warszawa, Polska 011307968 i dokonanie wpisu: POLKOMTEL SPÓŁKA Z OGRANICZONĄ ODPOWIEDZIALNOŚCIĄ, Warszawa, Polska.

212315 2012 09 19 A. Wprowadzono zmianę uprawnionego przez wykreślenie wpisu: Przedsiębiorstwo Farmaceutyczne „JELFA” Spółka Akcyjna, Jelenia Góra, Polska 230020349 i dokonanie wpisu: VALEANT IPM SPÓŁKA Z OGRANICZONĄ ODPOWIEDZIALNOŚCIĄ, Rzeszów, Polska 142504822.

212320 2012 09 19 A. Wprowadzono zmianę uprawnionego przez wykreślenie wpisu: Przedsiębiorstwo Farmaceutyczne „JELFA” Spółka Akcyjna, Jelenia Góra, Polska 230020349 i dokonanie wpisu: VALEANT IPM SPÓŁKA Z OGRANICZONĄ ODPOWIEDZIALNOŚCIĄ, Rzeszów, Polska 142504822.

212396 2012 09 13 A. Wprowadzono zmianę uprawnionego przez wykreślenie wpisu: POLKOMTEL S.A., Warszawa, Polska 011307968 i dokonanie wpisu: POLKOMTEL SPÓŁKA Z OGRANICZONĄ ODPOWIEDZIALNOŚCIĄ, Warszawa, Polska.

212397 2012 09 13 A. Wprowadzono zmianę uprawnionego przez wykreślenie wpisu: POLKOMTEL S.A., Warszawa, Polska 011307968 i dokonanie wpisu: POLKOMTEL SPÓŁKA Z OGRANICZONĄ ODPOWIEDZIALNOŚCIĄ, Warszawa, Polska.

212398 2012 09 13 A. Wprowadzono zmianę uprawnionego przez wykreślenie wpisu: POLKOMTEL S.A., Warszawa, Polska 011307968 i dokonanie wpisu: POLKOMTEL SPÓŁKA Z OGRANICZONĄ ODPOWIEDZIALNOŚCIĄ, Warszawa, Polska.

212399 2012 09 13 A. Wprowadzono zmianę uprawnionego przez wykreślenie wpisu: POLKOMTEL S.A., Warszawa, Polska 011307968 i dokonanie wpisu: POLKOMTEL SPÓŁKA Z OGRANICZONĄ ODPOWIEDZIALNOŚCIĄ, Warszawa, Polska.

212400 2012 09 13 A. Wprowadzono zmianę uprawnionego przez wykreślenie wpisu: POLKOMTEL S.A., Warszawa, Polska 011307968 i dokonanie wpisu: POLKOMTEL SPÓŁKA Z OGRANICZONĄ ODPOWIEDZIALNOŚCIĄ, Warszawa, Polska.

212401 2012 09 13 A. Wprowadzono zmianę uprawnionego przez wykreślenie wpisu: POLKOMTEL S.A., Warszawa, Polska 011307968 i dokonanie wpisu: POLKOMTEL SPÓŁKA Z OGRANICZONĄ ODPOWIEDZIALNOŚCIĄ, Warszawa, Polska.

212403 2012 09 13 A. Wprowadzono zmianę uprawnionego przez wykreślenie wpisu: POLKOMTEL S.A., Warszawa, Polska 011307968 i dokonanie wpisu: POLKOMTEL SPÓŁKA Z OGRANICZONĄ ODPOWIEDZIALNOŚCIĄ, Warszawa, Polska.

212404 2012 09 13 A. Wprowadzono zmianę uprawnionego przez wykreślenie wpisu: POLKOMTEL S.A., Warszawa, Polska 011307968 i dokonanie wpisu: POLKOMTEL SPÓŁKA Z OGRANICZONĄ ODPOWIEDZIALNOŚCIĄ, Warszawa, Polska.

212405 2012 09 13 A. Wprowadzono zmianę uprawnionego przez wykreślenie wpisu: POLKOMTEL S.A., Warszawa, Polska 011307968 i dokonanie wpisu: POLKOMTEL SPÓŁKA Z OGRANICZONĄ ODPOWIEDZIALNOŚCIĄ, Warszawa, Polska.

212406 2012 09 13 A. Wprowadzono zmianę uprawnionego przez wykreślenie wpisu: POLKOMTEL S.A., Warszawa, Polska 011307968 i dokonanie wpisu: POLKOMTEL SPÓŁKA Z OGRANICZONĄ ODPOWIEDZIALNOŚCIĄ, Warszawa, Polska.

212456 2012 09 20 A. Wprowadzono zmianę uprawnionego przez wykreślenie wpisu: P.H.U. „AUTO-BORUTA” Paweł Boruta, Zielonka, Polska 017451086 i dokonanie wpisu: ABDREAS BORUTA, Zielonka, Polska.

212616 2012 09 05 A. Wprowadzono zmianę uprawnionego przez wykreślenie wpisu: Hardware Software Outsourcing Sp. z o.o., Sopot, Polska 220959459 i dokonanie wpisu: TOWARZYSTWO FINANSOWE SPÓŁDZIELCZYCH KAS OSZCZĘDNOŚCIOWO-KREDYTOWYCH SPÓŁKA AKCYJNA, Gdańsk, Polska 191760145.

216499 2012 09 05 A. Wprowadzono zmianę uprawnionego przez wykreślenie wpisu: Global Credit Development Fund Polska Spółka z o.o., Wrocław, Polska 020383698 i dokonanie wpisu: SMS KREDYT SPÓŁKA Z OGRANICZONĄ ODPOWIEDZIALNOŚCIĄ, Wrocław, Polska 020558301.

216997 2012 09 05 A. Wprowadzono zmianę nazwy uprawnionego przez wykreślenie wpisu: Megafyt – R spol.s r.o., Vrané nad Vltavou, Republika Czeska i dokonanie wpisu: MEGAFYT PHARMA S.R.O., Vrané nad Vltavou, Republika Czeska.

216998 2012 09 05 A. Wprowadzono zmianę nazwy uprawnionego przez wykreślenie wpisu: Megafyt – R spol.s r.o., Vrané nad Vltavou, Republika Czeska i dokonanie wpisu: MEGAFYT PHARMA S.R.O., Vrané nad Vltavou, Republika Czeska.

214904 2012 09 17 A. Wprowadzono zmianę uprawnionego przez wykreślenie wpisu: Grupa Pracuj Spółka z ograniczoną odpowiedzialnością, Warszawa, Polska 016299966 i dokonanie wpisu: Grupa Pracuj Solutions Sp. z o.o., Warszawa, Polska.

214983 2012 09 17 A. Wprowadzono zmianę uprawnionego przez wykreślenie wpisu: Exotic Green Uitzendorganisatie BV, Etten-Leur, Holandia i dokonanie wpisu: ADRIANUS J.M.A. VAN DER LIST, Etten-Leur, Holandia.

215359 2012 09 17 A. Wprowadzono zmianę uprawnionego przez wykreślenie wpisu: Przedsiębiorstwo Produkcyjno-Handlowo-Uslugowe DEFALIN GROUP S.A., Świebodzice, Polska 890512357 i dokonanie wpisu: Tama Polska Sp. z o.o., Sieradz, Polska.

215360 2012 09 17 A. Wprowadzono zmianę uprawnionego przez wykreślenie wpisu: Przedsiębiorstwo Produkcyjno-Handlowo-Uslugowe DEFALIN GROUP S.A., Świebodzice, Polska 890512357 i dokonanie wpisu: Tama Polska Sp. z o.o., Sieradz, Polska.

215361 2012 09 17 A. Wprowadzono zmianę uprawnionego przez wykreślenie wpisu: Przedsiębiorstwo Produkcyjno-Handlowo-Uslugowe DEFALIN GROUP S.A., Świebodzice, Polska 890512357 i dokonanie wpisu: Tama Polska Sp. z o.o., Sieradz, Polska.

215362 2012 09 17 A. Wprowadzono zmianę uprawnionego przez wykreślenie wpisu: Przedsiębiorstwo Produkcyjno-Handlowo-Uslugowe DEFALIN GROUP S.A., Świebodzice, Polska 890512357 i dokonanie wpisu: Tama Polska Sp. z o.o., Sieradz, Polska.

215363 2012 09 17 A. Wprowadzono zmianę uprawnionego przez wykreślenie wpisu: Przedsiębiorstwo Produkcyjno-Handlowo-Usługowe DEFALIN GROUP S.A., Świebodzice, Polska 890512357 i dokonanie wpisu: Tama Polska Sp. z o.o., Sieradz, Polska.

216265 2012 09 13 A. Wprowadzono zmianę uprawnionego przez wykreślenie wpisu: POLKOMTEL Spółka Akcyjna, Warszawa, Polska 011307968 i dokonanie wpisu: POLKOMTEL SPÓŁKA Z OGRANICZONĄ ODPOWIEDZIALNOŚCIĄ, Warszawa, Polska.

216309 2012 09 13 A. Wprowadzono zmianę uprawnionego przez wykreślenie wpisu: LUVIER S.C. Michał Ostrowski, Maciej Szuchiewicz, Małgorzata Ostrowska, Sopot, Polska 192798078 i dokonanie wpisu: LUVIER SPÓŁKA Z OGRANICZONĄ ODPOWIEDZIALNOŚCIĄ, Gdynia, Polska 221623603.

217567 2012 09 14 A. Wprowadzono zmianę uprawnionego przez wykreślenie wpisu: "RUCH" S.A., Warszawa, Polska i dokonanie wpisu: COFFEE POLSKA SPÓŁKA AKCYJNA, Warszawa, Polska.

217568 2012 09 14 A. Wprowadzono zmianę uprawnionego przez wykreślenie wpisu: "RUCH" S.A., Warszawa, Polska i dokonanie wpisu: COFFEE POLSKA SPÓŁKA AKCYJNA, Warszawa, Polska.

217569 2012 09 14 A. Wprowadzono zmianę uprawnionego przez wykreślenie wpisu: "RUCH" S.A., Warszawa, Polska i dokonanie wpisu: COFFEE POLSKA SPÓŁKA AKCYJNA, Warszawa, Polska.

217728 2012 09 14 A. Wprowadzono zmianę uprawnionego przez wykreślenie wpisu: Schering-Plough Ltd., Lucerna, Szwajcaria i dokonanie wpisu: INTERVET INTERNATIONAL B.V., Boxmeer, Holandia.

217739 2012 09 13 A. Wprowadzono zmianę nazwy uprawnionego przez wykreślenie wpisu: MEDIA PRESSE POLSKA Spółka Jawna W.L. Żentała, Koszalin, Polska 330332301 i dokonanie wpisu: LIVIA CORSETTI FASHION SPÓŁKA JAWNA, Koszalin, Polska 330332301.

218160 2012 09 17 A. Wprowadzono zmianę uprawnionego przez wykreślenie wpisu: Grupa Pracuj Spółka z ograniczoną odpowiedzialnością, Warszawa, Polska 016299966 i dokonanie wpisu: Grupa Pracuj Solutions Spółka z ograniczoną odpowiedzialnością, Warszawa, Polska.

218161 2012 09 17 A. Wprowadzono zmianę uprawnionego przez wykreślenie wpisu: Grupa Pracuj Spółka z ograniczoną odpowiedzialnością, Warszawa, Polska 016299966 i dokonanie wpisu: Grupa Pracuj Solutions Spółka z ograniczoną odpowiedzialnością, Warszawa, Polska.

218315 2012 09 13 A. Wprowadzono zmianę uprawnionego przez wykreślenie wpisu: POLKOMTEL S.A., Warszawa, Polska 011307968 i dokonanie wpisu: POLKOMTEL SPÓŁKA Z OGRANICZONĄ ODPOWIEDZIALNOŚCIĄ, Warszawa, Polska.

218316 2012 09 13 A. Wprowadzono zmianę uprawnionego przez wykreślenie wpisu: POLKOMTEL S.A., Warszawa, Polska 011307968 i dokonanie wpisu: POLKOMTEL SPÓŁKA Z OGRANICZONĄ ODPOWIEDZIALNOŚCIĄ, Warszawa, Polska.

218317 2012 09 13 A. Wprowadzono zmianę uprawnionego przez wykreślenie wpisu: POLKOMTEL S.A., Warszawa, Polska 011307968 i dokonanie wpisu: POLKOMTEL SPÓŁKA Z OGRANICZONĄ ODPOWIEDZIALNOŚCIĄ, Warszawa, Polska.

218324 2012 09 13 A. Wprowadzono zmianę uprawnionego przez wykreślenie wpisu: POLKOMTEL S.A., Warszawa, Polska 011307968 i dokonanie wpisu: POLKOMTEL SPÓŁKA Z OGRANICZONĄ ODPOWIEDZIALNOŚCIĄ, Warszawa, Polska.

218861 2012 09 13 A. Wprowadzono zmianę nazwy uprawnionego przez wykreślenie wpisu: MEDIA PRESSE POLSKA SPÓŁKA JAWNA W.L. ŻENTAŁA, Koszalin, Polska 330332301 i dokonanie wpisu: LIVIA CORSETTI FASHION SPÓŁKA JAWNA, Koszalin, Polska 330332301.

218998 2012 09 12 A. Wprowadzono zmianę uprawnionego przez wykreślenie wpisu: Londa GmbH, Leipzig, Niemcy i dokonanie wpisu: Wella GmbH, Schwalbach am Taunus, Niemcy.

219182 2012 09 13 A. Wprowadzono zmianę uprawnionego przez wykreślenie wpisu: POLKOMTEL S.A., Warszawa, Polska 011307968 i dokonanie wpisu: POLKOMTEL SPÓŁKA Z OGRANICZONĄ ODPOWIEDZIALNOŚCIĄ, Warszawa, Polska.

219210 2012 09 10 A. Wprowadzono zmianę uprawnionego przez wykreślenie wpisu: „DOM POLSKI, SOWULEWSKI, ZACKIEWICZ” SPÓŁKA JAWNA, Olsztyn, Polska i dokonanie wpisu: Przedsiębiorstwo Usługowe Partner Wojciech Zackiewicz, Jaśki, Polska 511407950.

220146 2012 09 10 A. Wprowadzono zmianę nazwy uprawnionego przez wykreślenie wpisu: MARAT RYBNIK Spółka z ograniczoną odpowiedzialnością, Rybnik, Polska 276922955 i dokonanie wpisu: MARAT Spółka z ograniczoną odpowiedzialnością, Rybnik, Polska 276922955.

220146 2012 09 10 A. Wprowadzono zmianę uprawnionego przez wykreślenie wpisu: MARAT Spółka z ograniczoną odpowiedzialnością, Rybnik, Polska 276922955 i dokonanie wpisu: Wamar Przemysław Małecki, Rybnik, Polska 270060607.

220382 2012 09 13 A. Wprowadzono zmianę nazwy uprawnionego przez wykreślenie wpisu: KDA Kancelaria Doradców i Audytorów Spółka Doradztwa Podatkowego Spółka z o.o., Poznań, Polska 300011224 i dokonanie wpisu: KDA KANCELARIA DORADCÓW I AUDYTORÓW SPÓŁKA Z OGRANICZONĄ ODPOWIEDZIALNOŚCIĄ, Poznań, Polska 300011224.

220382 2012 09 13 A. Wprowadzono zmianę uprawnionego przez wykreślenie wpisu: KDA KANCELARIA DORADCÓW I AUDYTORÓW SPÓŁKA Z OGRANICZONĄ ODPOWIEDZIALNOŚCIĄ, Poznań, Polska 300011224 i dokonanie wpisu: HLB SARNOWSKI & WIŚNIEWSKI SPÓŁKA Z OGRANICZONĄ ODPOWIEDZIALNOŚCIĄ, Poznań, Polska 634560099.

220399 2012 09 13 A. Wprowadzono zmianę uprawnionego przez wykreślenie wpisu: „FOODCARE Sp. z o.o.” Sp. k., Zabierzów, Polska i dokonanie wpisu: TOP BRAND SPÓŁKA Z OGRANICZONĄ ODPOWIEDZIALNOŚCIĄ, Zabierzów, Polska.

220461 2012 09 10 A. Wprowadzono zmianę uprawnionego przez wykreślenie wpisu: CDRL Sp. z o.o., Pianowo, Polska 411444842 i dokonanie wpisu: CDRL SPÓŁKA AKCYJNA, Pianowo, Polska 411444842.

220462 2012 09 10 A. Wprowadzono zmianę uprawnionego przez wykreślenie wpisu: CDRL Sp. z o.o., Pianowo, Polska 411444842 i dokonanie wpisu: CDRL SPÓŁKA AKCYJNA, Pianowo, Polska 411444842.

220473 2012 09 25 A. Wprowadzono zmianę nazwy uprawnionego przez wykreślenie wpisu: MEGAFYT-R spol.s.r.o., Vrané nad Vltavou, Republika Czeska i dokonanie wpisu: Megafyt Pharma s.r.o., Vrané nad Vltavou, Republika Czeska.

220474 2012 09 25 A. Wprowadzono zmianę nazwy uprawnionego przez wykreślenie wpisu: MEGAFYT-R spol.s.r.o., Vrané nad Vltavou, Republika Czeska i dokonanie wpisu: Megafyt Pharma s.r.o., Vrané nad Vltavou, Republika Czeska.

220855 2012 09 11 A. Wprowadzono zmianę uprawnionego przez wykreślenie wpisu: Tovarischestvo s ogranichennoy otvetstvennostiu „ArLine”, Almaty, Kazachstan i dokonanie wpisu: JT International SA, Genewa, Szwajcaria.

221101 2012 09 19 A. Wprowadzono zmianę uprawnionego przez wykreślenie wpisu: WIELKOPOLSKA WYTWÓRNIA ŻYWNOŚCI PROFI SPÓŁKA Z OGRANICZONĄ ODPOWIEDZIALNOŚCIĄ SPÓŁKA KOMANDYTOWO-AKCYJNA, Grabów n/Prosną, Polska 250406352 i dokonanie wpisu: PROFI BRAND MANAGEMENT SPÓŁKA Z OGRANICZONĄ ODPOWIEDZIALNOŚCIĄ, Grabów nad Prosną, Polska 301501924.

221120 2012 09 13 A. Wprowadzono zmianę uprawnionego przez wykreślenie wpisu: POLKOMTEL Spółka Akcyjna, Warszawa,

wa, Polska 011307968 i dokonanie wpisu: POLKOMTEL SPÓŁKA Z OGRANICZONĄ ODPOWIEDZIALNOŚCIĄ, Warszawa, Polska.

222394 2012 09 10 A. Wprowadzono zmianę uprawnionego przez wykreślenie wpisu: CDRL Sp. z o.o., Pianowo, Polska 411444842 i dokonanie wpisu: CDRL SPÓŁKA AKCYJNA, Pianowo, Polska 411444842.

222830 2012 09 25 A. Wprowadzono zmianę nazwy uprawnionego przez wykreślenie wpisu: Megafyt-R spol.s.r.o., Vrané nad Vltavou, Republika Czeska i dokonanie wpisu: Megafyt Pharma s.r.o., Vrané nad Vltavou, Republika Czeska.

222949 2012 09 05 A. Wprowadzono zmianę uprawnionego przez wykreślenie wpisu: EXTREME PROJECTS Jędrzej Karasek, Warszawa, Polska 140519156 i dokonanie wpisu: ANDRZEJ KOZŁOWSKI INVESTMENT PROJECTS, Warszawa, Polska 141507847.

222950 2012 09 05 A. Wprowadzono zmianę uprawnionego przez wykreślenie wpisu: EXTREME PROJECTS Jędrzej Karasek, Warszawa, Polska 140519156 i dokonanie wpisu: ANDRZEJ KOZŁOWSKI INVESTMENT PROJECTS, Warszawa, Polska 141507847.

223085 2012 09 19 A. Wprowadzono zmianę uprawnionego przez wykreślenie wpisu: Wielkopolska Wytwórnia Żywności „PROFI” Spółka z ograniczoną odpowiedzialnością S.K.A., Grabów n/Prosną, Polska 250406352 i dokonanie wpisu: PROFIL BRAND MANAGEMENT SPÓŁKA Z OGRANICZONĄ ODPOWIEDZIALNOŚCIĄ, Grabów nad Prosną, Polska 301501924.

223110 2012 09 10 A. Wprowadzono zmianę nazwy uprawnionego przez wykreślenie wpisu: CMM Centrum MultiMedialne Łukasz Grzesiak, Czerwionka-Leszczyny, Polska 278161035 i dokonanie wpisu: CMMsystem.pl Łukasz Grzesiak, Bełk, Polska 278161035.

223269 2012 09 05 A. Wprowadzono zmianę uprawnionego przez wykreślenie wpisu: Przedsiębiorstwo Farmaceutyczne „JELFA” Spółka Akcyjna, Jelenia Góra, Polska 230020349 i dokonanie wpisu: VALEANT IPM SPÓŁKA Z OGRANICZONĄ ODPOWIEDZIALNOŚCIĄ, Rzeszów, Polska 142504822.

223270 2012 09 19 A. Wprowadzono zmianę uprawnionego przez wykreślenie wpisu: Przedsiębiorstwo Farmaceutyczne „JELFA” Spółka Akcyjna, Jelenia Góra, Polska 230020349 i dokonanie wpisu: VALEANT IPM SPÓŁKA Z OGRANICZONĄ ODPOWIEDZIALNOŚCIĄ, Rzeszów, Polska 142504822.

223951 2012 09 13 A. Wprowadzono zmianę uprawnionego przez wykreślenie wpisu: POLKOMTEL Spółka Akcyjna, Warszawa, Polska 011307968 i dokonanie wpisu: POLKOMTEL SPÓŁKA Z OGRANICZONĄ ODPOWIEDZIALNOŚCIĄ, Warszawa, Polska.

223952 2012 09 13 A. Wprowadzono zmianę uprawnionego przez wykreślenie wpisu: POLKOMTEL Spółka Akcyjna, Warszawa, Polska 011307968 i dokonanie wpisu: POLKOMTEL SPÓŁKA Z OGRANICZONĄ ODPOWIEDZIALNOŚCIĄ, Warszawa, Polska.

223953 2012 09 13 A. Wprowadzono zmianę uprawnionego przez wykreślenie wpisu: POLKOMTEL Spółka Akcyjna, Warszawa, Polska 011307968 i dokonanie wpisu: POLKOMTEL SPÓŁKA Z OGRANICZONĄ ODPOWIEDZIALNOŚCIĄ, Warszawa, Polska.

223954 2012 09 13 A. Wprowadzono zmianę uprawnionego przez wykreślenie wpisu: POLKOMTEL Spółka Akcyjna, Warszawa, Polska 011307968 i dokonanie wpisu: POLKOMTEL SPÓŁKA Z OGRANICZONĄ ODPOWIEDZIALNOŚCIĄ, Warszawa, Polska.

223919 2012 09 05 A. Wprowadzono zmianę uprawnionego przez wykreślenie wpisu: Przedsiębiorstwo Farmaceutyczne „JELFA” S.A., Jelenia Góra, Polska 230020349 i dokonanie wpisu: VALEANT IPM SPÓŁKA Z OGRANICZONĄ ODPOWIEDZIALNOŚCIĄ, Rzeszów, Polska 142504822.

225158 2012 09 24 A. Wprowadzono zmianę siedziby uprawnionego przez wykreślenie wpisu: MOTHERHOOD Justyna Garstec-

ka, Domaniew, Polska 017195430 i dokonanie wpisu: MOTHERHOOD Justyna Garsteczka, Wólka Pełkińska, Polska 017195430.

225188 2012 09 19 A. Wprowadzono zmianę uprawnionego przez wykreślenie wpisu: Przedsiębiorstwo Farmaceutyczne „JELFA” Spółka Akcyjna, Jelenia Góra, Polska 230020349 i dokonanie wpisu: VALEANT IPM SPÓŁKA Z OGRANICZONĄ ODPOWIEDZIALNOŚCIĄ, Rzeszów, Polska 142504822.

225831 2012 09 21 A. Wprowadzono zmianę uprawnionego przez wykreślenie wpisu: WILLSOOR GROUP Jarosław Tomaszewski, Leszno, Polska 004108711 i dokonanie wpisu: DT CONSULTING TOMASZEWSKI DOMINIK, Leszno, Polska 300256109.

225832 2012 09 21 A. Wprowadzono zmianę uprawnionego przez wykreślenie wpisu: WILLSOOR GROUP Jarosław Tomaszewski, Leszno, Polska 004108711 i dokonanie wpisu: DT CONSULTING TOMASZEWSKI DOMINIK, Leszno, Polska 300256109.

225959 2012 09 20 A. Wprowadzono zmianę uprawnionego przez wykreślenie wpisu: POLKOMTEL Spółka Akcyjna, Warszawa, Polska 011307968 i dokonanie wpisu: POLKOMTEL SPÓŁKA Z OGRANICZONĄ ODPOWIEDZIALNOŚCIĄ, Warszawa, Polska.

226121 2012 09 17 A. Wprowadzono zmianę siedziby uprawnionego przez wykreślenie wpisu: AM GROUP PLUS Spółka z ograniczoną odpowiedzialnością, Bydgoszcz, Polska 092319482 i dokonanie wpisu: AM GROUP PLUS SPÓŁKA Z OGRANICZONĄ ODPOWIEDZIALNOŚCIĄ, Warszawa, Polska 092319482.

226419 2012 09 18 A. Wprowadzono zmianę uprawnionego przez wykreślenie wpisu: Międzyzakładowy Klub Sportowy „CHROBRY” Głogów, Głogów, Polska 390006606 i dokonanie wpisu: CHROBRY GŁOGÓW SPÓŁKA AKCYJNA, Głogów, Polska 020094600.

227624 2012 09 13 A. Wprowadzono zmianę uprawnionego przez wykreślenie wpisu: POLKOMTEL Spółka Akcyjna, Warszawa, Polska 011307968 i dokonanie wpisu: POLKOMTEL SPÓŁKA Z OGRANICZONĄ ODPOWIEDZIALNOŚCIĄ, Warszawa, Polska.

227874 2012 09 25 A. Wprowadzono zmianę nazwy uprawnionego przez wykreślenie wpisu: Megafyt-R spol.s.r.o., Vrané nad Vltavou, Republika Czeska i dokonanie wpisu: MEGAFYT PHARMA S.R.O., Vrané nad Vltavou, Republika Czeska.

229333 2012 09 19 A. Wprowadzono zmianę uprawnionego przez wykreślenie wpisu: Przedsiębiorstwo Farmaceutyczne „JELFA” Spółka Akcyjna, Jelenia Góra, Polska 230020349 i dokonanie wpisu: VALEANT IPM SPÓŁKA Z OGRANICZONĄ ODPOWIEDZIALNOŚCIĄ, Rzeszów, Polska 142504822.

230351 2012 09 20 A. Wprowadzono zmianę uprawnionego przez wykreślenie wpisu: POLKOMTEL SPÓŁKA AKCYJNA, Warszawa, Polska 011307968 i dokonanie wpisu: POLKOMTEL SPÓŁKA Z OGRANICZONĄ ODPOWIEDZIALNOŚCIĄ, Warszawa, Polska.

230352 2012 09 20 A. Wprowadzono zmianę uprawnionego przez wykreślenie wpisu: POLKOMTEL SPÓŁKA AKCYJNA, Warszawa, Polska 011307968 i dokonanie wpisu: POLKOMTEL SPÓŁKA Z OGRANICZONĄ ODPOWIEDZIALNOŚCIĄ, Warszawa, Polska.

230353 2012 09 20 A. Wprowadzono zmianę uprawnionego przez wykreślenie wpisu: POLKOMTEL SPÓŁKA AKCYJNA, Warszawa, Polska 011307968 i dokonanie wpisu: POLKOMTEL SPÓŁKA Z OGRANICZONĄ ODPOWIEDZIALNOŚCIĄ, Warszawa, Polska.

230354 2012 09 20 A. Wprowadzono zmianę uprawnionego przez wykreślenie wpisu: POLKOMTEL SPÓŁKA AKCYJNA, Warszawa, Polska 011307968 i dokonanie wpisu: POLKOMTEL SPÓŁKA Z OGRANICZONĄ ODPOWIEDZIALNOŚCIĄ, Warszawa, Polska.

230355 2012 09 20 A. Wprowadzono zmianę uprawnionego przez wykreślenie wpisu: POLKOMTEL SPÓŁKA AKCYJNA, Warszawa, Polska 011307968 i dokonanie wpisu: POLKOMTEL SPÓŁKA Z OGRANICZONĄ ODPOWIEDZIALNOŚCIĄ, Warszawa, Polska.

230356 2012 09 20 A. Wprowadzono zmianę uprawnionego przez wykreślenie wpisu: POLKOMTEL SPÓŁKA AKCYJNA, Warsza-

KA Z OGRANICZONĄ ODPOWIEDZIALNOŚCIĄ, Ostróda, Polska 280248800i dokonanie wpisu: CONDOBROKER ESTATES & CONSULTING SPÓŁKA Z OGRANICZONĄ ODPOWIEDZIALNOŚCIĄ, Ostróda, Polska 280248800.

233931 2012 09 19 A. Wprowadzono zmianę uprawnionego przez wykreślenie wpisu: Przedsiębiorstwo Farmaceutyczne „JELFA” Spółka Akcyjna, Jelenia Góra, Polska 230020349 i dokonanie wpisu: VALEANT IPM SPÓŁKA Z OGRANICZONĄ ODPOWIEDZIALNOŚCIĄ, Rzeszów, Polska 142504822.

234109 2012 09 19 A. Wprowadzono zmianę siedziby uprawnionego przez wykreślenie wpisu: „LNS” Łukasz Nowak, Kamieniec Wrocławski, Polska 320288430 i dokonanie wpisu: „LNS” ŁUKASZ NOWAK, Święta Katarzyna, Polska 320288430.

234173 2012 09 20 A. Wprowadzono zmianę uprawnionego przez wykreślenie wpisu: POLKOMTEL SPÓŁKA AKCYJNA, Warszawa, Polska 011307968 i dokonanie wpisu: POLKOMTEL SPÓŁKA Z OGRANICZONĄ ODPOWIEDZIALNOŚCIĄ, Warszawa, Polska.

234174 2012 09 20 A. Wprowadzono zmianę uprawnionego przez wykreślenie wpisu: POLKOMTEL SPÓŁKA AKCYJNA, Warszawa, Polska 011307968 i dokonanie wpisu: POLKOMTEL SPÓŁKA Z OGRANICZONĄ ODPOWIEDZIALNOŚCIĄ, Warszawa, Polska.

235078 2012 09 19 A. Wprowadzono zmianę uprawnionego przez wykreślenie wpisu: PRZEDSIĘBIORSTWO FARMACEUTYCZNE JELFA SPÓŁKA AKCYJNA, Jelenia Góra, Polska 230020349 i dokonanie wpisu: VALEANT IPM SPÓŁKA Z OGRANICZONĄ ODPOWIEDZIALNOŚCIĄ, Rzeszów, Polska 142504822.

235215 2012 09 13 A. Wprowadzono zmianę uprawnionego przez wykreślenie wpisu: POLKOMTEL Spółka Akcyjna, Warszawa, Polska 011307968 i dokonanie wpisu: POLKOMTEL SPÓŁKA Z OGRANICZONĄ ODPOWIEDZIALNOŚCIĄ, Warszawa, Polska.

235216 2012 09 13 A. Wprowadzono zmianę uprawnionego przez wykreślenie wpisu: POLKOMTEL Spółka Akcyjna, Warszawa, Polska 011307968 i dokonanie wpisu: POLKOMTEL SPÓŁKA Z OGRANICZONĄ ODPOWIEDZIALNOŚCIĄ, Warszawa, Polska.

235217 2012 09 13 A. Wprowadzono zmianę uprawnionego przez wykreślenie wpisu: POLKOMTEL Spółka Akcyjna, Warszawa, Polska 011307968 i dokonanie wpisu: POLKOMTEL SPÓŁKA Z OGRANICZONĄ ODPOWIEDZIALNOŚCIĄ, Warszawa, Polska.

235218 2012 09 13 A. Wprowadzono zmianę uprawnionego przez wykreślenie wpisu: POLKOMTEL Spółka Akcyjna, Warszawa, Polska 011307968 i dokonanie wpisu: POLKOMTEL SPÓŁKA Z OGRANICZONĄ ODPOWIEDZIALNOŚCIĄ, Warszawa, Polska.

235871 2012 09 14 A. Wprowadzono zmianę uprawnionego przez wykreślenie wpisu: Schering-Plough Ltd., Lucerna, Szwajcaria i dokonanie wpisu: INTERVET INTERNATIONAL B.V., Boxmeer, Holandia.

236557 2012 09 10 A. Wprowadzono zmianę uprawnionego przez wykreślenie wpisu: REFLEX Spółka z ograniczoną odpowiedzialnością, Białystok, Polska 200040536 i dokonanie wpisu: BR KONSORCJUM SPÓŁKA Z OGRANICZONĄ ODPOWIEDZIALNOŚCIĄ, REFLEKS SPÓŁKA KOMANDYTOWA, Białystok, Polska 20000536.

236913 2012 09 17 A. Wprowadzono zmianę siedziby uprawnionego przez wykreślenie wpisu: „LNS” Łukasz Nowak, Kamieniec Wrocławski, Polska 320288430 i dokonanie wpisu: „LNS” ŁUKASZ NOWAK, Święta Katarzyna, Polska 320288430.

237056 2012 09 19 A. Wprowadzono zmianę uprawnionego przez wykreślenie wpisu: Przedsiębiorstwo Farmaceutyczne „JELFA” Spółka Akcyjna, Jelenia Góra, Polska 230020349 i dokonanie wpisu: VALEANT IPM SPÓŁKA Z OGRANICZONĄ ODPOWIEDZIALNOŚCIĄ, Rzeszów, Polska 142504822.

237100 2012 09 13 A. Wprowadzono zmianę nazwy uprawnionego przez wykreślenie wpisu: MEDIA PRESSE POLSKA Spółka Jawna W.L. Żenala, Koszalin, Polska 330332301 i dokonanie

wpisu: LIVIA CORSETTI FASHION SPÓŁKA JAWNA, Koszalin, Polska 330332301.

237373 2012 09 13 A. Wprowadzono zmianę uprawnionego przez wykreślenie wpisu: POLKOMTEL Spółka Akcyjna, Warszawa, Polska 011307968 i dokonanie wpisu: POLKOMTEL SPÓŁKA Z OGRANICZONĄ ODPOWIEDZIALNOŚCIĄ, Warszawa, Polska.

237548 2012 09 13 A. Wprowadzono zmianę siedziby uprawnionego przez wykreślenie wpisu: ROHA GROUP Spółka z ograniczoną odpowiedzialnością, Szamotuły, Polska 300252235 i dokonanie wpisu: ROHA GROUP Spółka z ograniczoną odpowiedzialnością, Wrocław, Polska 30025235.

237638 2012 09 13 A. Wprowadzono zmianę uprawnionego przez wykreślenie wpisu: POLKOMTEL Spółka Akcyjna, Warszawa, Polska 011307968 i dokonanie wpisu: POLKOMTEL SPÓŁKA Z OGRANICZONĄ ODPOWIEDZIALNOŚCIĄ, Warszawa, Polska.

237639 2012 09 13 A. Wprowadzono zmianę uprawnionego przez wykreślenie wpisu: POLKOMTEL Spółka Akcyjna, Warszawa, Polska 011307968 i dokonanie wpisu: POLKOMTEL SPÓŁKA Z OGRANICZONĄ ODPOWIEDZIALNOŚCIĄ, Warszawa, Polska.

238263 2012 09 19 A. Wprowadzono zmianę uprawnionego przez wykreślenie wpisu: Przedsiębiorstwo Farmaceutyczne JELFA Spółka Akcyjna, Jelenia Góra, Polska i dokonanie wpisu: VALEANT IPM SPÓŁKA Z OGRANICZONĄ ODPOWIEDZIALNOŚCIĄ, Rzeszów, Polska 142504822.

238549 2012 09 05 A. Wprowadzono zmianę uprawnionego przez wykreślenie wpisu: LUVIER spółka cywilna Michał Ostrowski, Maciej Szuchiewicz, Małgorzata Ostrowska, Sopot, Polska i dokonanie wpisu: LUVIER SPÓŁKA Z OGRANICZONĄ ODPOWIEDZIALNOŚCIĄ, Gdynia, Polska 221623603.

238816 2012 09 18 A. Wprowadzono zmianę uprawnionego przez wykreślenie wpisu: IP Solutions Spółka z ograniczoną odpowiedzialnością, Brzeźnica, Polska 180632849 i dokonanie wpisu: TM INVESTMENT SPÓŁKA Z OGRANICZONĄ ODPOWIEDZIALNOŚCIĄ, Brzeźnica, Polska 180632944.

238847 2012 09 10 A. Wprowadzono zmianę siedziby uprawnionego przez wykreślenie wpisu: „AUTO GŁADYSZ” Adam Gładysz, Tarnów, Polska 120633070 i dokonanie wpisu: „AUTO GŁADYSZ” Adam Gładysz, Koszyce Małe, Polska 120633070.

238997 2012 09 19 A. Wprowadzono zmianę uprawnionego przez wykreślenie wpisu: Przedsiębiorstwo Farmaceutyczne „JELFA” Spółka Akcyjna, Jelenia Góra, Polska i dokonanie wpisu: VALEANT IPM SPÓŁKA Z OGRANICZONĄ ODPOWIEDZIALNOŚCIĄ, Rzeszów, Polska 142504822.

238998 2012 09 19 A. Wprowadzono zmianę uprawnionego przez wykreślenie wpisu: Przedsiębiorstwo Farmaceutyczne „JELFA” Spółka Akcyjna, Jelenia Góra, Polska 230020349 i dokonanie wpisu: VALEANT IPM SPÓŁKA Z OGRANICZONĄ ODPOWIEDZIALNOŚCIĄ, Rzeszów, Polska 142504822.

239423 2012 09 13 A. Wprowadzono zmianę uprawnionego przez wykreślenie wpisu: POLKOMTEL Spółka Akcyjna, Warszawa, Polska 011307968 i dokonanie wpisu: POLKOMTEL SPÓŁKA Z OGRANICZONĄ ODPOWIEDZIALNOŚCIĄ, Warszawa, Polska.

239424 2012 09 13 A. Wprowadzono zmianę uprawnionego przez wykreślenie wpisu: POLKOMTEL Spółka Akcyjna, Warszawa, Polska 011307968 i dokonanie wpisu: POLKOMTEL SPÓŁKA Z OGRANICZONĄ ODPOWIEDZIALNOŚCIĄ, Warszawa, Polska.

239859 2012 09 19 A. Wprowadzono zmianę uprawnionego przez wykreślenie wpisu: Przedsiębiorstwo Farmaceutyczne „JELFA” Spółka Akcyjna, Jelenia Góra, Polska 230020349 i dokonanie wpisu: VALEANT IPM SPÓŁKA Z OGRANICZONĄ ODPOWIEDZIALNOŚCIĄ, Rzeszów, Polska 142504822.

239860 2012 09 19 A. Wprowadzono zmianę uprawnionego przez wykreślenie wpisu: Przedsiębiorstwo Farmaceutyczne „JEL-

FA" Spółka Akcyjna, Jelenia Góra, Polska 230020349 i dokonanie wpisu: VALEANT IPM SPÓŁKA Z OGRANICZONĄ ODPOWIEDZIALNOŚCIĄ, Rzeszów, Polska 142504822.

240183 2012 09 13 A. Wprowadzono zmianę uprawnionego przez wykreślenie wpisu: POLKOMTEL Spółka Akcyjna, Warszawa, Polska 011307968 i dokonanie wpisu: POLKOMTEL SPÓŁKA Z OGRANICZONĄ ODPOWIEDZIALNOŚCIĄ, Warszawa, Polska.

240184 2012 09 13 A. Wprowadzono zmianę uprawnionego przez wykreślenie wpisu: POLKOMTEL Spółka Akcyjna, Warszawa, Polska 011307968 i dokonanie wpisu: POLKOMTEL SPÓŁKA Z OGRANICZONĄ ODPOWIEDZIALNOŚCIĄ, Warszawa, Polska.

240185 2012 09 13 A. Wprowadzono zmianę uprawnionego przez wykreślenie wpisu: POLKOMTEL Spółka Akcyjna, Warszawa, Polska 011307968 i dokonanie wpisu: POLKOMTEL SPÓŁKA Z OGRANICZONĄ ODPOWIEDZIALNOŚCIĄ, Warszawa, Polska.

240230 2012 09 17 A. Wprowadzono zmianę uprawnionego przez wykreślenie wpisu: Przedsiębiorstwo Produkcyjno-Handlowo-Usługowe DEFALIN GROUP Spółka Akcyjna, Świebodzice, Polska 890512357 i dokonanie wpisu: Tama Polska Sp. z o.o., Sieradz, Polska.

240386 2012 09 11 A. Wprowadzono zmianę uprawnionego przez wykreślenie wpisu: POLKOMTEL Spółka Akcyjna, Warszawa, Polska 011307968 i dokonanie wpisu: POLKOMTEL SPÓŁKA Z OGRANICZONĄ ODPOWIEDZIALNOŚCIĄ, Warszawa, Polska.

240441 2012 09 10 A. Wprowadzono zmianę uprawnionego przez wykreślenie wpisu: MEGA – TECHNIKA OKUĆ Spółka z ograniczoną odpowiedzialnością, Toruń, Polska 871612734 i dokonanie wpisu: KRAFT POLSKA Marcin Janiszewski, Toruń, Polska.

240516 2012 09 04 A. Wprowadzono zmianę uprawnionego przez wykreślenie wpisu: GOTÓWKA ZA ZŁOTO TV Spółka Akcyjna, Sopot, Polska 221014241 i dokonanie wpisu: Maciej Bukowski, Dorota Bukowska, Gdynia, Polska.

240516 2012 09 04 A. Wprowadzono zmianę uprawnionego przez wykreślenie wpisu: Maciej Bukowski, Dorota Bukowska, Gdynia, Polska i dokonanie wpisu: „MANGO INVESTMENT” SPÓŁKA Z OGRANICZONĄ ODPOWIEDZIALNOŚCIĄ, Gdynia, Polska 220107851.

240517 2012 09 04 A. Wprowadzono zmianę uprawnionego przez wykreślenie wpisu: GOTÓWKA ZA ZŁOTO TV Spółka Akcyjna, Sopot, Polska 221014241 i dokonanie wpisu: Maciej Bukowski, Dorota Bukowska, Gdynia, Polska.

240517 2012 09 04 A. Wprowadzono zmianę uprawnionego przez wykreślenie wpisu: Maciej Bukowski, Dorota Bukowska, Gdynia, Polska i dokonanie wpisu: „MANGO INVESTMENT” SPÓŁKA Z OGRANICZONĄ ODPOWIEDZIALNOŚCIĄ, Gdynia, Polska 220107851.

240518 2012 09 04 A. Wprowadzono zmianę uprawnionego przez wykreślenie wpisu: GOTÓWKA ZA ZŁOTO TV Spółka Akcyjna, Sopot, Polska 221014241 i dokonanie wpisu: Maciej Bukowski, Dorota Bukowska, Gdynia, Polska.

240518 2012 09 04 A. Wprowadzono zmianę uprawnionego przez wykreślenie wpisu: Maciej Bukowski, Dorota Bukowska, Gdynia, Polska i dokonanie wpisu: „MANGO INVESTMENT” SPÓŁKA Z OGRANICZONĄ ODPOWIEDZIALNOŚCIĄ, Gdynia, Polska 220107851.

240519 2012 09 04 A. Wprowadzono zmianę uprawnionego przez wykreślenie wpisu: GOTÓWKA ZA ZŁOTO TV Spółka Akcyjna, Sopot, Polska 221014241 i dokonanie wpisu: Maciej Bukowski, Dorota Bukowska, Gdynia, Polska.

240519 2012 09 04 A. Wprowadzono zmianę uprawnionego przez wykreślenie wpisu: Maciej Bukowski, Dorota Bukowska, Gdynia, Polska i dokonanie wpisu: „MANGO INVESTMENT” SPÓŁKA Z OGRANICZONĄ ODPOWIEDZIALNOŚCIĄ, Gdynia, Polska 220107851.

240520 2012 09 04 A. Wprowadzono zmianę uprawnionego przez wykreślenie wpisu: GOTÓWKA ZA ZŁOTO TV Spółka Akcyjna,

Sopot, Polska 221014241 i dokonanie wpisu: Maciej Bukowski, Dorota Bukowska, Gdynia, Polska.

240520 2012 09 04 A. Wprowadzono zmianę uprawnionego przez wykreślenie wpisu: Maciej Bukowski, Dorota Bukowska, Gdynia, Polska i dokonanie wpisu: „MANGO INVESTMENT” SPÓŁKA Z OGRANICZONĄ ODPOWIEDZIALNOŚCIĄ, Gdynia, Polska 220107851.

240521 2012 09 04 A. Wprowadzono zmianę uprawnionego przez wykreślenie wpisu: GOTÓWKA ZA ZŁOTO TV Spółka Akcyjna, Sopot, Polska 221014241 i dokonanie wpisu: Maciej Bukowski, Dorota Bukowska, Gdynia, Polska.

240521 2012 09 04 A. Wprowadzono zmianę uprawnionego przez wykreślenie wpisu: Maciej Bukowski, Dorota Bukowska, Gdynia, Polska i dokonanie wpisu: „MANGO INVESTMENT” SPÓŁKA Z OGRANICZONĄ ODPOWIEDZIALNOŚCIĄ, Gdynia, Polska 220107851.

240522 2012 09 04 A. Wprowadzono zmianę uprawnionego przez wykreślenie wpisu: GOTÓWKA ZA ZŁOTO TV Spółka Akcyjna, Sopot, Polska 221014241 i dokonanie wpisu: Maciej Bukowski, Dorota Bukowska, Gdynia, Polska.

240522 2012 09 04 A. Wprowadzono zmianę uprawnionego przez wykreślenie wpisu: Maciej Bukowski, Dorota Bukowska, Gdynia, Polska i dokonanie wpisu: „MANGO INVESTMENT” SPÓŁKA Z OGRANICZONĄ ODPOWIEDZIALNOŚCIĄ, Gdynia, Polska 220107851.

240523 2012 09 04 A. Wprowadzono zmianę uprawnionego przez wykreślenie wpisu: GOTÓWKA ZA ZŁOTO TV Spółka Akcyjna, Sopot, Polska 221014241 i dokonanie wpisu: Maciej Bukowski, Dorota Bukowska, Gdynia, Polska.

240523 2012 09 04 A. Wprowadzono zmianę uprawnionego przez wykreślenie wpisu: Maciej Bukowski, Dorota Bukowska, Gdynia, Polska i dokonanie wpisu: „MANGO INVESTMENT” SPÓŁKA Z OGRANICZONĄ ODPOWIEDZIALNOŚCIĄ, Gdynia, Polska 220107851.

240524 2012 09 04 A. Wprowadzono zmianę uprawnionego przez wykreślenie wpisu: GOTÓWKA ZA ZŁOTO TV Spółka Akcyjna, Sopot, Polska 221014241 i dokonanie wpisu: Maciej Bukowski, Dorota Bukowska, Gdynia, Polska.

240524 2012 09 04 A. Wprowadzono zmianę uprawnionego przez wykreślenie wpisu: Maciej Bukowski, Dorota Bukowska, Gdynia, Polska i dokonanie wpisu: „MANGO INVESTMENT” SPÓŁKA Z OGRANICZONĄ ODPOWIEDZIALNOŚCIĄ, Gdynia, Polska 220107851.

240525 2012 09 10 A. Wprowadzono zmianę uprawnionego przez wykreślenie wpisu: Paweł Dywan, Łódź, Polska i dokonanie wpisu: GO3.PL SPÓŁKA Z OGRANICZONĄ ODPOWIEDZIALNOŚCIĄ, Łódź, Polska 101015584.

241282 2012 09 10 A. Wprowadzono zmianę nazwy uprawnionego przez wykreślenie wpisu: BIO INVENTIONS Spółka Akcyjna, Wrocław, Polska 021129430 i dokonanie wpisu: FUTURIS SPÓŁKA AKCYJNA, Wrocław, Polska.

241282 2012 09 10 A. Wprowadzono zmianę uprawnionego przez wykreślenie wpisu: FUTURIS SPÓŁKA AKCYJNA, Wrocław, Polska i dokonanie wpisu: STEM CELLS SPIN SPÓŁKA AKCYJNA, Wrocław, Polska 020927052.

241587 2012 09 11 A. Wprowadzono zmianę uprawnionego przez wykreślenie wpisu: POLKOMTEL SPÓŁKA AKCYJNA, Warszawa, Polska 011307968 i dokonanie wpisu: POLKOMTEL SPÓŁKA Z OGRANICZONĄ ODPOWIEDZIALNOŚCIĄ, Warszawa, Polska.

241853 2012 09 10 A. Wprowadzono zmianę siedziby uprawnionego przez wykreślenie wpisu: Ministerstwo Gadżetów s.c. Tomasz Korona, Rafał Borcz, Świerklaniec, Polska i dokonanie wpisu: Ministerstwo Gadżetów s.c. Tomasz Korona, Rafał Borcz, Katowice, Polska.

241974 2012 09 11 A. Wprowadzono zmianę uprawnionego przez wykreślenie wpisu: POLKOMTEL Spółka Akcyjna, Warszawa, Polska 011307968 i dokonanie wpisu: POLKOMTEL SPÓŁKA Z OGRANICZONĄ ODPOWIEDZIALNOŚCIĄ, Warszawa, Polska.

241975 2012 09 11 A. Wprowadzono zmianę uprawnionego przez wykreślenie wpisu: POLKOMTEL Spółka Akcyjna, Warszawa, Polska 011307968 i dokonanie wpisu: POLKOMTEL SPÓŁKA Z OGRANICZONĄ ODPOWIEDZIALNOŚCIĄ, Warszawa, Polska.

242047 2012 09 11 A. Wprowadzono zmianę uprawnionego przez wykreślenie wpisu: POLKOMTEL Spółka Akcyjna, Warszawa, Polska 011307968 i dokonanie wpisu: POLKOMTEL SPÓŁKA Z OGRANICZONĄ ODPOWIEDZIALNOŚCIĄ, Warszawa, Polska.

242048 2012 09 11 A. Wprowadzono zmianę uprawnionego przez wykreślenie wpisu: POLKOMTEL Spółka Akcyjna, Warszawa, Polska 011307968 i dokonanie wpisu: POLKOMTEL SPÓŁKA Z OGRANICZONĄ ODPOWIEDZIALNOŚCIĄ, Warszawa, Polska.

242068 2012 09 21 A. Wprowadzono zmianę uprawnionego przez wykreślenie wpisu: ZAKŁAD PRODUKCYJNY „ALEXANDER” Aleksander Pundzis, Chwaszczyno, Polska 002837877 i dokonanie wpisu: ZAKŁAD PRODUKCYJNY „ALEXANDER” – PIOTR PUNDZIS, Chwaszczyno, Polska.

242203 2012 09 10 A. Wprowadzono zmianę uprawnionego przez wykreślenie wpisu: UNIMIL Spółka z ograniczoną odpowiedzialnością, Kraków, Polska 351269339 i dokonanie wpisu: ANSELL LIMITED, Richmond, Australia.

242552 2012 09 04 A. Wprowadzono zmianę uprawnionego przez wykreślenie wpisu: POLBITA Spółka z ograniczoną odpowiedzialnością, Warszawa, Polska 010416589 i dokonanie wpisu: GALT SPV 15 SPÓŁKA Z OGRANICZONĄ ODPOWIEDZIALNOŚCIĄ, Warszawa, Polska 142619695.

242565 2012 09 10 A. Wprowadzono zmianę nazwy uprawnionego przez wykreślenie wpisu: „REN” E.A. i P. Pyłka Spółka Jawna, Radom, Polska 670160466 i dokonanie wpisu: REN A. PYŁKA SPÓŁKA JAWNA, Radom, Polska 670160466.

242630 2012 09 04 A. Wprowadzono zmianę uprawnionego przez wykreślenie wpisu: POLBITA Spółka z ograniczoną odpowiedzialnością, Warszawa, Polska 010416589 i dokonanie wpisu: GALT SPV 15 SPÓŁKA Z OGRANICZONĄ ODPOWIEDZIALNOŚCIĄ, Warszawa, Polska 142619695.

242647 2012 09 10 A. Wprowadzono zmianę nazwy uprawnionego przez wykreślenie wpisu: Przedsiębiorstwo Prywatne „KORMET” Usługi – Handel – Produkcja Sławomir Piskorski, Ostrów Wielkopolski, Polska 003362293 i dokonanie wpisu: PRZEDSIĘBIORSTWO HANDLOWO-USŁUGOWO-PRODUKCYJNE „KOMPLET” CZESŁAW PISKORSKI, Ostrów Wielkopolski, Polska.

242651 2012 09 10 A. Wprowadzono zmianę uprawnionego przez wykreślenie wpisu: Laboratorium Kosmetyczne Dr Irena Eris Spółka Akcyjna, Piaseczno, Polska 012186410 i dokonanie wpisu: LABORATORIUM KOSMETYCZNE DR IRENA ERIS SPÓŁKA Z OGRANICZONĄ ODPOWIEDZIALNOŚCIĄ, Piaseczno, Polska 142584703.

242653 2012 09 11 A. Wprowadzono zmianę uprawnionego przez wykreślenie wpisu: POLKOMTEL Spółka Akcyjna, Warszawa, Polska 011307968 i dokonanie wpisu: POLKOMTEL SPÓŁKA Z OGRANICZONĄ ODPOWIEDZIALNOŚCIĄ, Warszawa, Polska.

242654 2012 09 11 A. Wprowadzono zmianę uprawnionego przez wykreślenie wpisu: POLKOMTEL Spółka Akcyjna, Warszawa, Polska 011307968 i dokonanie wpisu: POLKOMTEL SPÓŁKA Z OGRANICZONĄ ODPOWIEDZIALNOŚCIĄ, Warszawa, Polska.

242655 2012 09 11 A. Wprowadzono zmianę uprawnionego przez wykreślenie wpisu: POLKOMTEL Spółka Akcyjna, Warszawa, Polska 011307968 i dokonanie wpisu: POLKOMTEL SPÓŁKA Z OGRANICZONĄ ODPOWIEDZIALNOŚCIĄ, Warszawa, Polska.

242656 2012 09 11 A. Wprowadzono zmianę uprawnionego przez wykreślenie wpisu: POLKOMTEL Spółka Akcyjna, Warszawa, Polska 011307968 i dokonanie wpisu: POLKOMTEL SPÓŁKA Z OGRANICZONĄ ODPOWIEDZIALNOŚCIĄ, Warszawa, Polska.

242660 2012 09 10 A. Wprowadzono zmianę uprawnionego przez wykreślenie wpisu: Przedsiębiorstwo Handlowe MARYSIA

Spółka z ograniczoną odpowiedzialnością, Skępe, Polska 910221567 i dokonanie wpisu: PRZEDSIĘBIORSTWO OLA SPÓŁKA Z OGRANICZONĄ ODPOWIEDZIALNOŚCIĄ, Skępe, Polska 910224146.

242673 2012 09 10 A. Wprowadzono zmianę uprawnionego przez wykreślenie wpisu: H.J. Heinz Polska Spółka Akcyjna, Puddliszki, Polska 410228154 i dokonanie wpisu: HJ HEINZ MARKETING POLSKA SPÓŁKA Z OGRANICZONĄ ODPOWIEDZIALNOŚCIĄ, Warszawa, Polska 121423882.

243021 2012 09 11 A. Wprowadzono zmianę uprawnionego przez wykreślenie wpisu: CUF Spółka z ograniczoną odpowiedzialnością, Poznań, Polska 300803988 i dokonanie wpisu: „TAX-POL” Krzysztof Chajęcki, Wrocław, Polska 932647929.

243022 2012 09 11 A. Wprowadzono zmianę uprawnionego przez wykreślenie wpisu: CUF Spółka z ograniczoną odpowiedzialnością, Poznań, Polska 300803988 i dokonanie wpisu: „TAX-POL” Krzysztof Chajęcki, Wrocław, Polska 932647929.

243119 2012 09 11 A. Wprowadzono zmianę uprawnionego przez wykreślenie wpisu: POLKOMTEL Spółka Akcyjna, Warszawa, Polska 011307968 i dokonanie wpisu: POLKOMTEL SPÓŁKA Z OGRANICZONĄ ODPOWIEDZIALNOŚCIĄ, Warszawa, Polska.

243120 2012 09 11 A. Wprowadzono zmianę uprawnionego przez wykreślenie wpisu: POLKOMTEL Spółka Akcyjna, Warszawa, Polska 011307968 i dokonanie wpisu: POLKOMTEL SPÓŁKA Z OGRANICZONĄ ODPOWIEDZIALNOŚCIĄ, Warszawa, Polska.

243121 2012 09 11 A. Wprowadzono zmianę uprawnionego przez wykreślenie wpisu: POLKOMTEL Spółka Akcyjna, Warszawa, Polska 011307968 i dokonanie wpisu: POLKOMTEL SPÓŁKA Z OGRANICZONĄ ODPOWIEDZIALNOŚCIĄ, Warszawa, Polska.

243122 2012 09 11 A. Wprowadzono zmianę uprawnionego przez wykreślenie wpisu: POLKOMTEL Spółka Akcyjna, Warszawa, Polska 011307968 i dokonanie wpisu: POLKOMTEL SPÓŁKA Z OGRANICZONĄ ODPOWIEDZIALNOŚCIĄ, Warszawa, Polska.

243123 2012 09 11 A. Wprowadzono zmianę uprawnionego przez wykreślenie wpisu: POLKOMTEL Spółka Akcyjna, Warszawa, Polska 011307968 i dokonanie wpisu: POLKOMTEL SPÓŁKA Z OGRANICZONĄ ODPOWIEDZIALNOŚCIĄ, Warszawa, Polska.

243124 2012 09 11 A. Wprowadzono zmianę uprawnionego przez wykreślenie wpisu: POLKOMTEL Spółka Akcyjna, Warszawa, Polska 011307968 i dokonanie wpisu: POLKOMTEL SPÓŁKA Z OGRANICZONĄ ODPOWIEDZIALNOŚCIĄ, Warszawa, Polska.

243125 2012 09 21 A. Wprowadzono zmianę uprawnionego przez wykreślenie wpisu: POLKOMTEL Spółka Akcyjna, Warszawa, Polska 011307968 i dokonanie wpisu: POLKOMTEL SPÓŁKA Z OGRANICZONĄ ODPOWIEDZIALNOŚCIĄ, Warszawa, Polska.

243126 2012 09 11 A. Wprowadzono zmianę uprawnionego przez wykreślenie wpisu: POLKOMTEL Spółka Akcyjna, Warszawa, Polska 011307968 i dokonanie wpisu: POLKOMTEL SPÓŁKA Z OGRANICZONĄ ODPOWIEDZIALNOŚCIĄ, Warszawa, Polska.

243127 2012 09 11 A. Wprowadzono zmianę uprawnionego przez wykreślenie wpisu: POLKOMTEL Spółka Akcyjna, Warszawa, Polska 011307968 i dokonanie wpisu: POLKOMTEL SPÓŁKA Z OGRANICZONĄ ODPOWIEDZIALNOŚCIĄ, Warszawa, Polska.

243128 2012 09 21 A. Wprowadzono zmianę uprawnionego przez wykreślenie wpisu: POLKOMTEL Spółka Akcyjna, Warszawa, Polska 011307968 i dokonanie wpisu: POLKOMTEL SPÓŁKA Z OGRANICZONĄ ODPOWIEDZIALNOŚCIĄ, Warszawa, Polska.

243129 2012 09 11 A. Wprowadzono zmianę uprawnionego przez wykreślenie wpisu: POLKOMTEL Spółka Akcyjna, Warszawa, Polska 011307968 i dokonanie wpisu: POLKOMTEL SPÓŁKA Z OGRANICZONĄ ODPOWIEDZIALNOŚCIĄ, Warszawa, Polska.

243131 2012 09 21 A. Wprowadzono zmianę uprawnionego przez wykreślenie wpisu: EXPORT - IMPORT HURTOWNIA ARTYKUŁÓW PRZEMYSŁOWYCH Alina i Adam Oleszkiewicz, Dziekanów

Leśny, Polska i dokonanie wpisu: HURTOWNIA PORCELANY - ALINA ADAM I JAKUB OLESZKIEWICZ SPÓŁKA JAWNA, Dziekanów Leśny, Polska 140236760.

243248 2012 09 11 A. Wprowadzono zmianę uprawnionego przez wykreślenie wpisu: POLKOMTEL Spółka Akcyjna, Warszawa, Polska 011307968 i dokonanie wpisu: POLKOMTEL SPÓŁKA Z OGRANICZONĄ ODPOWIEDZIALNOŚCIĄ, Warszawa, Polska.

243249 2012 09 11 A. Wprowadzono zmianę uprawnionego przez wykreślenie wpisu: POLKOMTEL Spółka Akcyjna, Warszawa, Polska 011307968 i dokonanie wpisu: POLKOMTEL SPÓŁKA Z OGRANICZONĄ ODPOWIEDZIALNOŚCIĄ, Warszawa, Polska.

243250 2012 09 11 A. Wprowadzono zmianę uprawnionego przez wykreślenie wpisu: POLKOMTEL Spółka Akcyjna, Warszawa, Polska 011307968 i dokonanie wpisu: POLKOMTEL SPÓŁKA Z OGRANICZONĄ ODPOWIEDZIALNOŚCIĄ, Warszawa, Polska.

243251 2012 09 11 A. Wprowadzono zmianę uprawnionego przez wykreślenie wpisu: POLKOMTEL Spółka Akcyjna, Warszawa, Polska 011307968 i dokonanie wpisu: POLKOMTEL SPÓŁKA Z OGRANICZONĄ ODPOWIEDZIALNOŚCIĄ, Warszawa, Polska.

243252 2012 09 11 A. Wprowadzono zmianę uprawnionego przez wykreślenie wpisu: POLKOMTEL Spółka Akcyjna, Warszawa, Polska 011307968 i dokonanie wpisu: POLKOMTEL SPÓŁKA Z OGRANICZONĄ ODPOWIEDZIALNOŚCIĄ, Warszawa, Polska.

243253 2012 09 11 A. Wprowadzono zmianę uprawnionego przez wykreślenie wpisu: POLKOMTEL Spółka Akcyjna, Warszawa, Polska 011307968 i dokonanie wpisu: POLKOMTEL SPÓŁKA Z OGRANICZONĄ ODPOWIEDZIALNOŚCIĄ, Warszawa, Polska.

243324 2012 09 10 A. Wprowadzono zmianę uprawnionego przez wykreślenie wpisu: RUCH Spółka Akcyjna, Warszawa, Polska 011063584 i dokonanie wpisu: CAPECODE CAPITAL INVESTMENTS SPÓŁKA Z OGRANICZONĄ ODPOWIEDZIALNOŚCIĄ, Warszawa, Polska 142726095.

243324 2012 09 10 A. Wprowadzono zmianę nazwy uprawnionego przez wykreślenie wpisu: CAPECODE CAPITAL INVESTMENTS SPÓŁKA Z OGRANICZONĄ ODPOWIEDZIALNOŚCIĄ, Warszawa, Polska 142726095 i dokonanie wpisu: RUCH MARKETING SPÓŁKA Z OGRANICZONĄ ODPOWIEDZIALNOŚCIĄ, Warszawa, Polska 142726095.

243376 2012 09 21 A. Wprowadzono zmianę uprawnionego przez wykreślenie wpisu: Dietl i Wspólnicy Doradztwa Gospodarcze i Informatyczne Marek Dietl, Warszawa, Polska 016321938 i dokonanie wpisu: INOVO SPÓŁKA Z OGRANICZONĄ ODPOWIEDZIALNOŚCIĄ, Warszawa, Polska 142388385.

243761 2012 09 10 A. Wprowadzono zmianę uprawnionego przez wykreślenie wpisu: Krynica Witamin Spółka z ograniczoną odpowiedzialnością, Warszawa, Polska 142017387 i dokonanie wpisu: KRYNICA VITAMIN SPÓŁKA AKCYJNA, Warszawa, Polska.

423

DECYZJE O UNIEWAŻNIENIU PRAWA OCHRONNEGO

Poniższe zestawienie zawiera kolejno: numer prawa ochronnego na znaki towarowe, datę unieważnienia prawa ochronnego oraz treść decyzji.

45 025 2010 10 01 Unieważniono w całości.
183 660 2009 12 11 Unieważniono w całości.
184 991 2011 03 03 Unieważniono w całości.
191 255 2011 01 24 Unieważniono w całości.
191 527 2011 01 24 Unieważniono w całości.
198 805 2011 09 20 Unieważniono w całości.
198 806 2011 09 20 Unieważniono w całości.
201 108 2011 08 18 Unieważniono w całości.

201572 2011 31 28 Unieważniono w całości.
202 589 2011 05 06 Unieważniono w całości.
204 530 2011 10 26 Unieważniono w całości.
205 741 2010 07 28 Unieważniono w całości.
212 799 2011 04 04 Unieważniono w całości.
213 041 2011 12 09 Unieważniono w całości.
214 342 2011 09 30 Unieważniono w całości.
214 343 2011 09 30 Unieważniono w całości.
215 709 2012 01 05 Unieważniono w całości.
219 285 2011 06 08 Unieważniono w całości.
221 633 2011 12 01 Unieważniono w całości.
222 162 2012 03 26 Unieważniono w całości.
156 989 2011 11 03 Prawo unieważniono w części dotyczącej towarów z klasy 16; czasopisma zawierające szarady, czasopisma szaradziarskie i krzyżówki.
157 043 2011 11 03 Prawo unieważniono w części dotyczącej towarów z klasy 16; czasopisma zawierające szarady, czasopisma szaradziarskie i krzyżówki.
157 044 2011 10 06 Prawo unieważniono w części dotyczącej towarów z klasy 16; czasopisma zawierające szarady, czasopisma szaradziarskie i krzyżówki.
206 406 2011 07 21 Prawo unieważniono w części dotyczącej towarów z klasy 09: okularów słonecznych za wyjątkiem okularów słonecznych dla rowerzystów i motorowerzystów, okularów ochronnych chroniących przed oślnieniem za wyjątkiem okularów ochronnych chroniących przed oślnieniem dla rowerzystów i motorowerzystów, aparatów do rejestrowania czasu za wyjątkiem aparatów do rejestrowania czasu stosowanych w rowerach i motorowerach oraz chronografów za wyjątkiem chronografów stosowanych w rowerach i motorowerach;
208 086 2011 07 21 Prawo unieważniono w części dotyczącej towarów z klasy 09: okularów słonecznych za wyjątkiem okularów słonecznych dla rowerzystów i motorowerzystów, okularów ochronnych chroniących przed oślnieniem za wyjątkiem okularów ochronnych chroniących przed oślnieniem dla rowerzystów i motorowerzystów, aparatów do rejestrowania czasu za wyjątkiem aparatów do rejestrowania czasu stosowanych w rowerach i motorowerach oraz chronografów za wyjątkiem chronografów stosowanych w rowerach i motorowerach;
208 087 2011 07 21 Prawo unieważniono w części dotyczącej towarów z klasy 09: okularów słonecznych za wyjątkiem okularów słonecznych dla rowerzystów i motorowerzystów, okularów ochronnych chroniących przed oślnieniem za wyjątkiem okularów ochronnych chroniących przed oślnieniem dla rowerzystów i motorowerzystów, aparatów do rejestrowania czasu za wyjątkiem aparatów do rejestrowania czasu stosowanych w rowerach i motorowerach oraz chronografów za wyjątkiem chronografów stosowanych w rowerach i motorowerach;
210 208 2011 04 01 Prawo unieważniono w części dotyczącej towarów w klasie 07: agregaty hydrauliczne, w szczególności urządzenia zasilające hydrauliczne wysokociśnieniowe, zwłaszcza do maszyn budowlanych i przemysłowych.
215 137 2011 05 24 Prawo unieważniono w części dotyczącej towarów z klasy 25: odzież, bluzki,

- bluzy, kombinezony, koszule, koszulki, kurtki, szorty, trykoty, odzież sportowa i turystyczna, galanteria odzieżowa, apaszki, chustki, krawaty, skarpety, szale, szaliki, nakrycia głowy.
- 216 650 2011 07 08 Prawo unieważniono w części dotyczącej towarów z klasy 39: magazynowanie elektronicznych nośników danych lub dokumentów; 42: konwersja danych lub dokumentów na formę elektroniczną.
- 219 189 2011 05 24 Prawo unieważniono w części dotyczącej towarów z klasy 25: odzież, bluzki, bluzy, kombinezony, koszule, koszulki, kurtki, szorty, trykoty, odzież sportowa i turystyczna, galanteria odzieżowa, apaszki, chustki, krawaty, skarpety, szale, szaliki, nakrycia głowy.
- 225 158 2012 03 02 Prawo unieważniono w części dotyczącej towarów z klasy 25: majtki dziecięce, pieluszki dla dzieci z materiałów tekstylnych, piżamy, wyprawki dziecięce, ubrania dziecięce.

424

DECYZJE O WYGAŚNIĘCIU PRAWA OCHRONNEGO

Poniższe zestawienie zawiera kolejno: numer prawa ochronnego na znaki towarowe i datę wygaśnięcia prawa ochronnego. W przypadku wygaśnięcia prawa tylko dla części towarów (usług) wymienią się te towary (usługi).

- 130 152 2006 06 15 Prawo wygasło w części dla towarów z klasy 29: owoce i warzywa konserwowane suszone, gotowane.
- 169 513 2012 02 22 Prawo wygasło w całości. Wnioskiem z dnia 22 lutego 2012 r. wnioskodawca poinformował Urząd o rezygnacji z dalszej ochrony przedmiotowego znaku towarowego.
- 237 133 2012 02 08 Prawo wygasło w całości. Wnioskiem z dnia 2012-02-08 pełnomocnik uprawnionego poinformował Urząd o rezygnacji z dalszej ochrony przedmiotowego znaku towarowego.
- 237 135 2012 02 08 Prawo wygasło w całości. Wnioskiem z dnia 2012-02-08 pełnomocnik uprawnionego poinformował Urząd o rezygnacji z dalszej ochrony przedmiotowego znaku towarowego.
- 80 358 2012 02 07 Prawo wygasło w części dla towarów i usług: żaluzje pionowe okienne, żaluzje do przegradzania pomieszczeń zwłaszcza biurowych, szafy pancerne i sejfy dla potrzeb banków i biur (klasa 6); meble biurowe i przystawki w formie dodatków do mebli biurowych, zwłaszcza szafy, biurka krzesła, regały, elementy do przegradzania pomieszczeń biurowych (klasa 20).
- 80 565 2012 10 21 Prawo wygasło w części dla towarów i usług: klasa 17: wyroby z tworzyw sztucznych w stanie półprzetworzonym, materiały do uszczelniania i do izolowania, giętkie rurki niemetalowe, gutaperka, kauczuk, guma, azbest, mika, wyroby z tych materiałów nie objęte innymi klasami.
- 80 566 2012 10 21 Prawo wygasło w części dla towarów i usług: klasa 11: aparaty oświetleniowe, grzewcze, do wytwarzania pary, do gotowania i pieczenia, chłodnicze, do suszenia wentylacyjne, wodociągowe, instalacje sanitarne.
- 80 668 2012 08 18 Prawo wygasło w części dla towarów i usług: aparaty i instrumenty naukowe, żeglarskie,
- geodezyjne, elektryczne (również do celów bezprzewodowej telegrafii i telefonii), fotograficzne, kinema-tograficzne, optyczne, do ważenia, do mierzenia, sygnalizacyjne, kontrolne (inspekcyjne), ratunkowe i do nauczania; automaty uruchamiane przez wrzucenie monety lub żetonu; maszyny do odtwarzania dźwięku; kasy rejestrujące, maszyny do liczenia; gaśnice; skóra i imitacje skóry oraz wyroby z tych materiałów, nie zawarte w innych klasach; skórki futrzane, kufry i walizki; parasole, parasolki i laski; baty, uprząż i wyroby siodlarskie; klasy: 09; 18.
- 80 813 2012 03 03 Prawo wygasło w części dla towarów i usług: wypełnienia stomatologiczne klasa 5; narzędzia stomatologiczne klasa 10.
- 82 921 2012 03 13 Prawo wygasło w części dla towarów i usług: metale szlachetne i ich stopy, wyroby z metali szlachetnych lub pokrywane nimi, nie objęte innymi klasami, wyroby jubilerskie, kamienie szlachetne, instrumenty zegarmistrzowskie i chronometryczne, niemetalowe rury i złącza oraz oprawy do nich, zestawy rur, rurki; klasy: 14,19.
- 100 365 2012 03 16 Prawo wygasło w części dla towarów i usług: prasy hydrauliczne do łączenia taśm i oprzyrządowanie, nożyce do cięcia linek (klasa 7); sondy do badań gruntu, przyrządy do diagnostyki przekładni i łożysk, urządzenia do pomiaru wydajności przenośników, zabezpieczenia taśmy przenośników przed rozcięciem, układy sterowania maszynami górniczymi, układy sterowania studniami odwadniającymi (klasa 9).
- 146 496 2012 04 30 Prawo wygasło w części dla towarów i usług: preparaty do czyszczenia, środki wybielające, detergenty, papier i emulsje ściernie, materiały polerskie, środki nabłyszczające, klasa 03.
- 146 794 2012 04 30 Prawo wygasło w części dla towarów i usług: preparaty do czyszczenia, środki wybielające; detergenty, papier i emulsje ściernie, materiały polerskie, środki nabłyszczające, metalowe materiały budowlane, metale nieszlachetne i ich stopy, boazeria metalowa, drzwi metalowe, drobne wyroby żelazne, futryny metalowe, gwoździe, imadła metalowe, kłódki, klamki metalowe, klucze, osprzęt metalowy i okucia do mebli, drzwi i okien, rękojeści, nity metalowe, ramki metalowe, wkręty, zasuwy, zawiasy, metalowe elementy konstrukcyjne do systemów suchej zabudowy, gry, zabawki, zabawki zawierające gips modelarski, klasa: 03; 06; 28.
- 146 932 2012 04 30 Prawo wygasło w części dla towarów i usług: gry, zabawki, zabawki zawierające gips modelarski; klasa: 28.
- 150 957 2010 07 26 Prawo wygasło w części dla towarów i usług: klasa 06: wyroby ślusarskie, metalowe stelaże namiotów, pawilonów handlowych, ogrodowych, metalowe świeczniki; klasa 13: fajerwerki, ognie bengalskie, ognie sztuczne; klasa 21: świeczniki nie z metali szlachetnych.
- 150 958 2010 09 26 Prawo wygasło w części dla towarów i usług: klasa 06: wyroby ślusarskie, metalowe stelaże namiotów, pawilonów handlowych, ogrodowych, metalowe świeczniki; klasa 13:

- 156 928 2011 05 25 fajerwerki, ognie bengalskie, ognie sztuczne; klasa 21: świece nie z metali szlachetnych. Prawo wygasło w części dla towarów i usług: komputery, nośniki danych, drukarki komputerowe, dyski magnetyczne, karty magnetyczne, pamięci komputerowe, peryferyjne urządzenia komputerowe, mikroprocesory, monitory, magnetyczne i optyczne nośniki informacji, obwody drukowane, obwody scalone, programy komputerowe, procesory, urządzenia do przetwarzania informacji, skanery, urządzenia do przekazywania dźwięku i obrazu; usługi w zakresie zarządzania zbiorami informatycznymi; usługi w zakresie opracowywania oprogramowania komputerowego; klasa: 09, 35, 42.
- 157 201 2010 08 09 Prawo wygasło w części dla towarów i usług: klasa 42: usługi opracowywania projektów technicznych, analiza projektów technicznych.
- 161 280 2012 01 23 Prawo wygasło w części dla towarów i usług: 19: materiały ogniotrwałe, ognioodporne.
- 162 956 2011 12 20 Prawo wygasło w części dla towarów i usług: klasa 42: opracowywanie nowych technologii produktów żywnościowych.
- 162 957 2011 12 20 Prawo wygasło w części dla towarów i usług: klasa 42: opracowywanie nowych technologii produktów żywnościowych.
- 163 129 2012 01 23 Prawo wygasło w części dla towarów i usług: 37: usługi budowlano-montażowe; 42: projektowanie, badania techniczne.
- 163 203 2011 12 20 Prawo wygasło w części dla towarów i usług: klasa 42: opracowywanie nowych technologii produktów żywnościowych.
- 163 210 2012 01 03 Prawo wygasło w części dla towarów i usług: klasa 06: zasuwki, zawory wodociągowe, nakrętki metalowe.
- 163 703 2012 01 21 Prawo wygasło w części dla towarów i usług: klasa 16: czasopisma, książki, mapy, podręczniki, prospekty, publikacje; klasa 35: doradztwo w zakresie organizacji i zarządzania działalnością gospodarczą, doradztwo w zakresie zarządzania kadrowego, badania w dziedzinie działalności gospodarczej i badanie rynku na zlecenie osób trzecich, pomoc w prowadzeniu działalności gospodarczej, działalność reklamowo-informacyjna dla potrzeb biznesu; klasa 41: nauczanie, nauczanie korespondencyjne, organizowanie i prowadzenie konferencji, pracowni specjalistycznych, seminariów, sympozjów, zjazdów, publikowanie książek i tekstów innych niż reklamowe.
- 163 809 2012 03 04 Prawo wygasło w części dla towarów i usług: klasa 35: zgrupowanie na rzecz osób trzecich różnych towarów pozwalających nabywcy wygodnie oglądać i kupować te towary u hurtownika serów i wędzonej żywności; klasa 40: wędzenie żywności.
- 163 947 2011 12 03 Prawo wygasło w części dla towarów: klasa 32 w części: napoje izotoniczne, koktajle, bezalkoholowe, aperityfy bezalkoholowe, ekstrakty owocowe bezalkoholowe, soki owocowe, nektary owocowe, syropy do napojów, napoje z soków warzywnych, soki warzywne.
- 164 195 2012 03 14 Prawo wygasło w części dla towarów i usług: armatura do przewodów metalowa, drzwi i osprzęt do drzwi metalowych, futryny metalowe, lufciki, narożniki metalowe, okna metalowe, osprzęt do okien metalowych, okucia okienne, okucia drzwiowe, żaluzje metalowe, klasa: 06.
- 164 196 2012 03 14 Prawo wygasło w części dla towarów i usług: armatura do przewodów metalowa, drzwi i osprzęt do drzwi metalowych, futryny metalowe, lufciki, narożniki metalowe, okna metalowe, osprzęt do okien metalowych, okucia okienne, okucia drzwiowe, żaluzje metalowe, klasa: 06.
- 165 215 2012 05 07 Prawo wygasło w części dla towarów i usług: 03: preparaty wybielające i inne substancje stosowane w praniu, preparaty czyszczące, nabłyszczające, szorujące i ściernie, mydła, wyroby perfumeryjne, olejki eteryczne, kosmetyki, lotiony do pielęgnacji włosów, preparaty do czyszczenia zębów; 14: metale szlachetne i ich stopy oraz wyroby z metali szlachetnych lub pokrywane nimi, nie ujęte w innych klasach, wyroby jubilerskie, kamienie szlachetne, instrumenty zegarmistrzowskie i chronometryczne; 18: skóra i imitacje skóry oraz wyroby z tych materiałów nie ujęte w innych klasach, skóry zwierzęce, skóry surowe, kufry i torby podróżne, parasole, parasolki i laski, bicze, uprząże i wyroby rybackie; 20: meble, lustra, ramy obrazowe, wyroby nie ujęte w innych klasach z drewna, korka, trzciny, sitowia, wikliny, rogu, kości, kości słoniowej, fiszbinu, szylkretu, bursztynu, macicy perłowej, sepiolitu, imitacji tych surowców lub z tworzyw sztucznych; 21: przybory i pojemniki kuchenne i stosowane w gospodarstwie domowym (nie z metali szlachetnych i nie pokrywane nimi), grzebienie i gąbki, pędzle (z wyjątkiem pędzli malarskich), wyroby szczotkarskie, sprzęt do czyszczenia, wiórki stalowe do czyszczenia, szkło surowe lub półprzetworzone (z wyjątkiem szkła stosowanego w budownictwie), wyroby szklane, porcelanowe i fajansowe nie ujęte w innych klasach; 23: tkaniny i wyroby tekstylne nie ujęte w innych klasach, narzuty na łóżka i obrusy; 25: odzież, obuwie i nakrycia głowy; 28: gry i zabawki, artykuły gimnastyczne i sportowe nie ujęte w innych klasach, ozdoby choinkowe; 29: mięso, ryby, drób i dziczyzna, ekstrakty mięsne, warzywa i owoce konserwowane, suszone i gotowane, galaretki jadalne, dżemy, kompoty, jaja, mleko i produkty mleczne, jadalne oleje i tłuszcze; 30: kawa, herbata, kakao, cukier, ryż, tapioka, sago, kawa nienaturalna, mąka i preparaty zbożowe, chleb, ciasta i słodycze, lody, miód, melasa, drożdże, proszek do pieczenia, sól, musztarda, ocet, sosy przyprawowe, przyprawy, lód.
- 166 344 2011 10 31 Prawo wygasło w części dla towarów i usług: klasa 35: badania opinii publicznej, badania rynku, badania w dziedzinie działalności gospodarczej, doradztwo specjalistyczne w sprawach działalności gospodarczej, ekspertyzy w działalności gospodarczej, usługi reklamowe, usługi rekrutacji personelu; klasa 36: usługi zarządzania nieruchomościami.

- 166 346 2012 01 30 Prawo wygasło w części dla towarów i usług: usługi transportowe i konfekcjonowania towarów (klasa 39).
- 166 406 2012 03 14 Prawo wygasło w części dla towarów i usług: usługi transportowe i konfekcjonowania towarów (klasa 39).
- 166533 2012.04.15 Prawo wygasło w części dla towarów i usług: kołnierze metalowe, nasadki metalowe na pędzle, osprzęt metalowy do pędzli, okucia metalowe do pędzli, osprzęt metalowy do wyrobów szczotkarskich, skuwki metalowe do pędzli i szczotek, kije do szczotek metalowe, pierścienie metalowe do pędzli i szczotek, rączki do narzędzi malarskich i szczotek metalowe, szczotki drucziane metalowe, trzonki mioteł metalowe, tuleje metalowe, rączki i uchwyty do pędzli metalowe, okucia do rękojeści pędzli i szczotek metalowe, taśmy metalowe (klasa 06); kije do szczotek niemetalowe, oprawy szczotek, uchwyty szczotek, oprawy pędzli, uchwyty pędzli, rączki do narzędzi malarskich i szczotek, zaciśki do pędzli i szczotek z tworzyw sztucznych lub z drewna (klasa 20); rękawice do prac domowych, rękawice ogrodnicze, szczotki do obuwia, szczotki do paznokci, szczotki do mycia rąk, szczecina świńska, szczecina zwierzęca do wyrobu szczotek, materiały do szczotkarstwa, szczotki, szczotki do czyszczenia pojemników, szczotki do misek klozetowych, szczotki do mycia naczyń, szczotki do szorowania, szczotki do zamiatania, szczotki do zmywania naczyń, szczotki z frędzli, ścierki do podłóg, ścierki, szmatki do czyszczenia, włosie do produkcji szczotek, gąbka na wałki malarskie (klasa 21).
- 166 692 2011 10 15 Prawo wygasło w części dla towarów i usług: klasa 35: usługi związane ze sprzedażą towarów wymienionych powyżej; klasa 40: wędzenie żywności.
- 166 693 2011 10 15 Prawo wygasło w części dla towarów i usług: klasa 35: usługi związane ze sprzedażą towarów wymienionych powyżej; klasa 40: wędzenie żywności.
- 168 280 2012 04 12 Prawo wygasło w części dla towarów i usług: usługi związane z organizowaniem i prowadzeniem dyskotek, organizowanie zabaw, planowanie i organizowanie przyjęć, klasa: 41.
- 168 285 2012 04 12 Prawo wygasło w części dla towarów i usług: usługi związane z organizowaniem i prowadzeniem dyskotek, organizowanie zabaw, planowanie i organizowanie przyjęć, klasa: 41.
- 169 043 2012 04 12 Prawo wygasło w części dla towarów i usług: metalowe instalacje sieci elektroenergetycznych, przesyłowych, telekomunikacyjnych i teletransmisyjnych, części instalacji i elementy sieci elektroenergetycznych teletransmisyjnych oraz rozdzielczych obiektów liniowych, tras i rurociągów kablowych, maszyny, urządzenia i narzędzia specjalnie przeznaczone do pracy w sieciach elektroenergetycznych, przesyłowych, telekomunikacyjnych i teletransmisyjnych rozdzielczych obiektach liniowych, trasach i rurociągach kablowych, takie w szczególności jak chłodnice, palniki do cięcia, ciśnieniowe zawory cieczowe i gazowe, czopy, elektryczne maszyny czyszczące do instalacji elektroenergetycznych i telekomunikacyjnych, dławice kablowe, przecinaaki kablowe, dłutownice kablowe, dmuchawy elektroenergetyczne, dźwigi, dziurkarki do folii izolacyjnych, części maszyn do formowania muf i osłon kablowych oraz szaf i rozdzielni, elektroenergetyczne generatory, giętarki kablowe, gładziarki do wykładania tras kablowych, świdry, gwinciarzki, silniki hydrauliczne i pneumatyczne, imaki narzędziowe, kafary, elektryczne pistolety dozujące mas elektroizolacyjnych do budowy i naprawy tras kablowych, kołowroty kablowe, koparki do rowów, kozły do bębnow kablowych, krajalnice do materiałów elektroizolacyjnych, przyrządy do lutowania gazowego specjalnie dostosowane do prac kablowych i elektroinstalacyjnych, łożyska ślizgowe i toczone, pistolety malarskie, manipulatory przemysłowe do prac elektroenergetycznych wykonywanych pod napięciem, matryce drukarskie do znakowania kabli przesyłowych telekomunikacyjnych i elektroenergetycznych, mieszalniki i homogenizatory do mas izolacyjnych, elektryczne i pneumatyczne młoty, urządzenia do mycia, naczynia wzbiorcze transformatorowe, napełniarki płynnych substancji elektroizolacyjnych i konserwacyjnych, mechanizmy napędowe do pokryw i drzwi transformatorowych i stacyjnych, łańcuchy napędowe do narzędzi z napędem pneumatycznym do prac kablowych, nawijarki kablowe, nitownice kablowe, noże elektryczne monterskie, obudowy kablowe, odkurzacz przemysłowe do prac konserwacyjnych elektroinstalacyjnych, oplatarki kablowe, osłony elektroinstalacyjne, palniki gazowe do lutowania, maszyny do przycinania papierów elektroizolacyjnych, piły do prac kablowych, pistolety dozujące na klej i na spoiwa stosowane w pracach elektroinstalacyjnych, podgrzewacze mas elektroizolacyjnych, podnośniki stosowane w pracach elektroinstalacyjnych i ogólnobudowlanych, prasy, generatory prądowe, prostownice, przeciągarki do drutów, maszyny do robót ziemnych pod trasy i instalacje elektryczne, rozpylacze do farb i substancji stosowanych w robotach elektroinstalacyjnych, separatory, smarownice, maszyny do smołowania kabli przesyłowych, spawarki elektryczne, sycharki do wykopów kablowych, elektryczne szczotki, szpule nawojowe kablowe, tarcze szlifierskie, ubijarki i zagęszczarki gruntu, maszyny do uszczelniania instalacji elektrycznych, wielokrążki wciągnikowe do prac polowych elektroinstalacyjnych, szczotki węglowe do maszyn elektrycznych, wiertarki, wycinarki i bruzdownice elektroinstalacyjne, wytlaczarki do mas kablowych, złącza elektroenergetyczne i telekomunikacyjne, wykonane z tworzyw sztucznych części instalacji i sieci elektroenergetycznych, przesyłowych, telekomunikacyjnych i teletransmisyjnych, oraz niemetalowe wyko-

		nane z tworzyw sztucznych syntetycznych części rozdzielczych obiektów liniowych, tras i rurociągów kablowych, takie jak nie mechaniczne bębny i szpule do nawijania przewodów giętkich, czopy kablowe, dybie instalacyjne, haki izolacyjne, identyfikacyjne tabliczki do urządzeń elektrycznych, warsztatowe imadła polowe, uchwyty, zaciski, przejścia i zawiesia kablowe, kapsle do izolatorów energetycznych, kasety instalacyjne z tworzyw sztucznych, niekodowane karty-klucze do blokowania dostępu do urządzeń elektrycznych, murkołki, mufy kablowe z tworzyw sztucznych, izolacyjne taśmy korkowe, niemetalowe rękojeści dla urządzeń elektrycznych, kosze instalacyjne kablowe, kozły kablowe, kratki ochronne do cel energetycznych, materace monterskie, nakrętki, nity, jarzma nosideł i nosidla, tablice informacyjne sprzętu elektroinstalacyjnego, pojemniki z tworzyw sztucznych do drobnego wyposażenia monterskiego elektroinstalacyjnego, niemetalowe palety transportowe i załadownicze dla celów elektroinstalacyjnych, słupy instalacyjne, słupki ostrzegawcze, sworznie i śruby niemetalowe, wywieszki informacyjne elektroinstalacyjne, nieelektryczne zamki z tworzyw sztucznych stosowane w instalacjach elektroenergetycznych, zasuwki i zawiasy oraz nie-metalowe zamknięcia do pojemników elektroinstalacyjnych, zawory z tworzyw sztucznych do odpowietrzania muf kablowych i tras kablowych, nie murowane zbiorniki z tworzyw sztucznych stosowane w wyposażeniu stacji elektroenergetycznych, usługowe projektowanie instalacji, części instalacji i elementów sieci elektroenergetycznych, przesyłowych, telekomunikacyjnych teletransmisyjnych, oraz projektowanie przeróbek i unowocześniania instalacji, części instalacji i elementów sieci elektroenergetycznych, przesyłowych, telekomunikacyjnych teletransmisyjnych; klasa: 06, 07, 20, 42.			
169 505	2012 10 14	Prawo wygasło w części dla towarów i usług: wynajem środków transportu lądowego oraz środków transportu wodnego, pakowanie i magazynowanie towarów (klasa 39).			
170 008	2011 12 20	Prawo wygasło w części dla towarów i usług: klasa 42: opracowywanie nowych technologii produktów żywnościowych.			
170 215	2012 02 25	Prawo wygasło w części dla towarów i usług: klasa 04: mieszaniny pochłaniające kurz, nawilżające i wiążące; klasa 06: budowlane materiały metalowe, przenośne metalowe konstrukcje budowlane, przewody nieelektryczne i przewody drutowe z metali nie-szlachetnych, drobne wyroby żelazne, pojedyncze drobne wyroby metalowe; klasa 16: kleje do materiałów piśmiennych lub do celów domowych, folie z tworzyw sztucznych do pakowania, wałki do malowania ścian, pędzle, szczotki; klasa 19: materiały budowlane niemetalowe, rury sztywne stosowane w budownictwie niemetalowe, budynki przenośne niemetalowe.	173 331	2012 03 13	Prawo wygasło w części dla towarów i usług: naturalne wody pitne, stołowe, naturalne wody pitne, stołowe, naturalne wody źródlane, mineralne wody mieszane, naturalne wody mineralne, naprawy, przeglądy i konserwacja urządzeń do schładzania i podgrzewania wody oraz aparatów do pobierania i dozowania wody; klasa: 32, 37.
			173 752	2013 04 01	Prawo wygasło w części dla towarów i usług: programy komputerowe software ładowalny; części i akcesoria do pojazdów mechanicznych; szkło - naczynia, figurki z porcelany, terakoty lub szkła, pojemniki do użytku w domu lub w kuchni (nie z metali szlachetnych), naczynia do picia, stoliki tace nie z metali szlachetnych, naczynia stołowe, naczynia ceramiczne; ręczniki tekstylne, ceraty, obrusy, tkaniny elastyczne, tkaniny, tkaniny bawełniane, podstawki pod kieliszki z tkanin, serwetki stołowe tekstylne, okładziny do mebli z tworzyw sztucznych; reklamy, komputerowe bazy danych - usługi polegające na tworzeniu, przetwarzaniu i udostępnianiu tych baz osobom trzecim, komputerowe zarządzanie plikami, doradztwo w zakresie działalności gospodarczej; wynajem nieruchomości na własny rachunek; usługi poligraficzne - drukowanie; rozrywka, organizowanie przyjęć, telewizyjne programy rozrywkowe, organizowanie konkursów rozrywkowych, usługi fotografowania; usługi informatyczne polegające na: przesyłaniu informacji tekstowej i obrazowej przy pomocy komputera, przydzielaniu dostępu do światowej sieci komputerowej, utrzymywaniu i tworzeniu stron internetowych, konwersji danych i dokumentów na formę elektroniczną; klasa: 09, 12, 21, 24, 35, 36, 40, 41, 42.
			188 986	2010 09 09	Prawo wygasło w części dla usług: usługi z wyłączeniem usług w zakresie targów weterynaryjnych; reklamowania, dystrybucji i rozpowszechniania materiałów reklamowych, prezentacje towarów i usług, informacja handlowa, pokazy towarów i usług, reklama radiowa, telewizyjna, prasowa, filmowa, plakatowa (klasa 35 w części); usługi organizowania rozrywki z wyłączeniem usług organizowania rozrywki w zakresie targów weterynaryjnych (klasa 41 w części); usługi z wyłączeniem usług w zakresie targów weterynaryjnych: administrowania pokazów, wystaw, projektowania i dekoracji wnętrz, stoisk, doradztwo w zakresie własności intelektualnej, wzornictwo przemysłowe, usługi projektowania stoisk wystawienniczych (klasa 42 w części).
			214 684	2009 11 10	Prawo wygasło w części dla towarów i/lub usług: środki do zwalczania robactwa, fungicydy, herbicydy; klasa 5 w części.
			214 684	2010 02 09	Prawo wygasło w części dla towarów: produkty do celów oftalmologicznych (klasa 05 w części).
			215 173	2011 10 17	Prawo wygasło w części dla towarów: odzież z wyłączeniem odzieży dziecięcej.
			223 223	2011 09 05	Prawo wygasło w części towarów i usług: produkty farmaceutyczne i medyczne dla ludzi i zwierząt; klasa 05 z wyłączeniem pro-

- 233 641 2012 01 16 dukty farmaceutyczne i medyczne dla ludzi i zwierząt z wyłączeniem antybiotyków do leczenia stanów zapalnych oka.
- 234 798 2012 03 27 Prawo wygasło w części dla towarów i/lub usług: leki; leki homeopatyczne; dietetyczne i lecznicze substancje jako komponenty do leków i preparatów specjalnego przeznaczenia medycznego; preparaty medyczne stymulacyjne i pobudzające czynności organizmu człowieka (klasa 05 w części); usługi reklamowania leków, dietetycznych i leczniczych substancji; usługi eksportu i importu leków, dietetycznych i leczniczych substancji; zgrupowanie na rzecz osób trzecich leków, dietetycznych i leczniczych substancji, pozwalające nabywca wygodnie je oglądać i hurtowo lub detalicznie kupować w sklepie, supermarkecie, w magazynie fabrycznym lub celnym, w hurtowni, w sprzedaży bezpośredniej, obnośnej i internetowej; informacja o powyższych usługach (klasa 35 w części).
- 234 799 2012 03 27 Prawo wygasło w części dla towarów: suplementy diety do celów leczniczych z wyłączeniem suplementów diety do celów leczniczych zawierających kwasy tłuszczowe OMEGA, dietetyczne środki spożywcze do celów leczniczych z wyłączeniem dietetycznych środków spożywczych do celów leczniczych zawierających kwasy tłuszczowe OMEGA, odżywki do celów leczniczych z wyjątkiem odżywek do celów leczniczych zawierających kwasy tłuszczowe OMEGA (klasa 05 w części); napoje bezalkoholowe, soki owocowe, syropy i preparaty do przygotowywania napojów (klasa 32).
- 235 046 2012 04 26 Prawo wygasło w części dla towarów i usług: klasa 06: wyroby metalowe, pojedyncze wyroby ślusarskie dla towarów obejmujących okna, okna dachowe, drzwi oraz osprzęt i akcesoria do nich; klasa 16: materiały z tworzyw sztucznych do pakowania zawarte w tej klasie, worki z tworzyw sztucznych, worki papierowe, taśmy papierowe, taśmy przyklepne do użytku domowego, taśmy samoprzylepne do użytku domowego, artykuły malarskie, pędzle malarskie, wałki i rolki malarskie, ołówki stolarskie, kreda traserska, zszywki, zszywacze dla towarów obejmujących okna, okna dachowe, drzwi oraz osprzęt i akcesoria do nich; klasa 35: usługi sprzedaży detalicznej oraz hurtowej w sposób tradycyjny oraz za pośrednictwem

Internetu w zakresie następujących towarów: wyroby metalowe, pojedyncze wyroby ślusarskie, sprzęty do prac malarskich, budowlanych i wykończeniowych, kielnie, packi, raj berki, szpachle, szpachelki, wiertła, przecinaki, młotki, siekiery, brzeszczoty, piły, skrobaki, czerpaki murarskie, szczypce, obcęgi, nożyce, przebijaki, dyski szlifierskie, tarniki, zacieraki, tarcze do cięcia, tarcze diamentowe, przyrządy pomiarowe do prac budowlanych, miarki miernicze, poziomice, piony, kątowniki, próbnik elektryczny, łaty murarskie, odzież chroniąca przed wypadkami, ogniem i napromieniowaniem, materiały z tworzyw sztucznych do pakowania, worki z tworzyw sztucznych, worki papierowe, taśmy papierowe, taśmy przyklepne do użytku domowego, taśmy samoprzylepne do użytku domowego, artykuły malarskie, pędzle malarskie, wałki i rolki malarskie, ołówki stolarskie, kreda traserska, zszywki, zszywacze dla towarów obejmujących okna, okna dachowe, drzwi oraz osprzęt i akcesoria do nich.

425

**DECYZJE O ZMIANIE LUB UCHYLENIU DECYZJI
(opublikowanych w Wiadomościach Urzędu Patentowego)**

Poniższe zestawienie zawiera kolejno: numer prawa ochronnego na znak towarowy, numer i rok wydania Wiadomości Urzędu Patentowego, w którym zmieniona lub uchylona decyzja została ogłoszona oraz datę i treść decyzji, w której zmieniono lub uchylono decyzję poprzednią.

- 210 815 03/2009 2010 10 25 Na podstawie art. 247 ust. 2 ustawy z dnia 30 czerwca 2000 r. Prawo własności przemysłowej – dalej pwp (tekst jednolity: Dz. U. z 2003 r. Nr 119, poz. 1117, z późn. zm.) Urząd Patentowy RP uchyla decyzję z dnia 16 października 2008 r. o udzieleniu na rzecz Merz Pharma GmbH & Co. KGaA, Frankfurt Am Main, Niemcy prawa ochronnego na znak towarowy słowny Sakira o nr R-210813 oraz umarza postępowanie.
- 216 309 10/2009 2012 05 21 Sprostowano oczywistą omyłkę w decyzji o udzieleniu prawa ochronnego z dnia 27.02.1008 r. w następujący sposób:
- w części dotyczącej Zgłaszającego powinno być: LUVIER S.C. Michał Ostrowski, Maciej Szuchiewicz, Małgorzata Ostrowska, Sopot, Polska.
- 221 856 04/2010 2012 01 23 Na podstawie art. 247 ust. 2 ustawy z dnia 30 czerwca 2000 r. Prawo własności przemysłowej – dalej pwp (tekst jednolity: Dz. U. z 2003 r. Nr 119, poz. 1117, z późn. zm.) Urząd Patentowy RP uchyla decyzję z dnia 5 listopada 2009 r. o udzieleniu na rzecz Okręgowej Spółdzielni Mleczarskiej w Nowym Sączu, Nowy Sącz prawa ochronnego na znak towarowy słowny MIRELLA o nr R-221856 oraz umarza postępowanie.

- 222 026 04/2010 2012 01 25 Na podstawie art. 247 ust. 2 ustawy z dnia 30 czerwca 2000 r. Prawo własności przemysłowej – dalej pwp (tekst jednolity: Dz. U. z 2003 r. Nr 119, poz. 1117, z późn. zm.) Urząd Patentowy RP uchyla decyzję z dnia 8 września 2009 r. o udzieleniu na rzecz Jakuba Nowickiego prowadzącego działalność gospodarczą pod nazwą Hurt i Detal Odzieży, Warszawa prawa ochronnego na znak towarowy słowno-graficzny LAS BANDANAS o nr R-222026 oraz umarza postępowanie.
- 230 389 01/2011 2012 01 30 Na podstawie art. 247 ust. 2 ustawy z dnia 30 czerwca 2000 r. Prawo własności przemysłowej – dalej pwp (tekst jednolity: Dz. U. z 2003 r. Nr 119, poz. 1117, z późn. zm.) Urząd Patentowy RP uchyla decyzję z dnia 7 czerwca 2010 r. o udzieleniu na rzecz DERMAPHARM AG z siedzibą w Grünwaldzie prawa ochronnego na znak towarowy słowny PANPRAZOL o nr R-230389 oraz umarza postępowanie.
- 243 702 06/2012 2012 07 03 Sprostowano oczywistą omyłkę w decyzji o udzieleniu prawa ochronnego na znak towarowy z dnia 05.01.2012 r. w następujący sposób
- w części dotyczącej wykazu towarów w klasie 01
powinno być:
01 /.../ piasek gliniasty stosowany jako podłoże do uprawy roślin i nawozów naturalnych.
- 244 385 07/2012 2012 07 23 Sprostowano oczywistą omyłkę w decyzji o udzieleniu prawa ochronnego na znak towarowy z dnia 30.12.2011 r. w następujący sposób
- w części dotyczącej wykazu towarów w klasie 16
powinno być:
16 /.../ publikacje o treści reklamowej i promocyjnej; /.../
- 244 620 07/2012 2012 06 29 Sprostowano oczywistą omyłkę w decyzji o udzieleniu prawa ochronnego na znak towarowy z dnia 16.02.2012 r. w następujący sposób
- w części dotyczącej zgłaszającego
powinno być:
„Przedsiębiorstwo Farmaceutyczne” SULPHUR ZDRÓJ EXIM” Alojzy Kubiak, Busko Zdrój, Polska.
- 245 299 07/2012 2012 07 20 Sprostowano oczywistą omyłkę w decyzji o udzieleniu prawa ochronnego na znak towarowy z dnia 23.12.2012 r. w następujący sposób
- w części dotyczącej siedziby zgłaszającego
powinno być:
Apotex Europe B.V., Leiden, Holandia.
- 245 300 07/2012 2012 07 20 Sprostowano oczywistą omyłkę w decyzji o udzieleniu prawa ochronnego na znak towarowy z dnia 23.02.2012 r. w następujący sposób

- w części dotyczącej siedziby zgłaszającego
powinno być:
Apotex Europe B.V., Leiden, Holandia.
- 218 646 01/2010 2012 01 24 Na podstawie art. 247 ust. 2 ustawy z dnia 30 czerwca 2000 r. Prawo własności przemysłowej – dalej pwp (tekst jednolity: Dz. U. z 2003 r. Nr 119, poz. 1117, z późn. zm.) Urząd Patentowy RP uchyla decyzję z dnia 22 maja 2009 r. o udzieleniu na rzecz Katarzyny Morawicz zamieszkałej w Barbarce (poprzedni uprawniony: Justyna Morawicz prowadząca działalność gospodarczą pod nazwą ESCAPADA, Konin) prawa ochronnego na znak towarowy słowno-graficzny escapada o nr R-218646 w zakresie wszystkich towarów z klasy 25 oraz umarza postępowanie
- 223 602 06/2010 2012 01 25 Na podstawie art. 247 ust. 2 ustawy z dnia 30 czerwca 2000 r. Prawo własności przemysłowej – dalej pwp (tekst jednolity: Dz. U. z 2003 r. Nr 119, poz. 1117, z późn. zm.) Urząd Patentowy RP uchyla decyzję z dnia 28 grudnia 2009 r. o udzieleniu na rzecz Premium Ford Restaurants S.A. z siedzibą w Warszawie prawa ochronnego na znak towarowy słowno-graficzny 77 SOHO o nr R-223602 w zakresie towarów zawartych w klasie 33 tj. napojów alkoholowych, w tym ryżu oraz umarza postępowanie.

426

REJESTRACJA MIĘDZYNARODOWA UZNANA W POLSCE

Poniższe zestawienie zawiera kolejno: numer międzynarodowego rejestru znaków towarowych (w przypadku konwersji – oznaczono literą K), określenie znaku towarowego przedstawionego w postaci liter bądź cyfr albo, jeżeli znak jest znakiem graficznym lub zawiera elementy graficzne, wskazanie symboli klas elementów graficznych znaku (CFE), określenie klas towarowych, nazwisko i imię bądź nazwę uprawnionego, jego miejsce zamieszkania lub siedzibę oraz kod kraju, datę rejestracji międzynarodowej lub datę późniejszego wyznaczenia, datę zamieszczenia informacji o tej rejestracji w Biuletynie Urzędu Patentowego oraz datę notyfikacji bądź datę notyfikacji późniejszego wyznaczenia.

371070	FRITZ WERNER		
CFE: 14.3.9, 26.1.1, 26.1.18, 26.5.1, 26.5.9, 26.5.18			06, 08, 09
Burkhardt + Weber Fertigungssysteme GmbH, Burkhardt+Weber-Strasse 57 72760 Reutlingen (DE)			
2010 08 13		2011 04 11	2011 02 24
476099	bio-vegetal		
CFE: 5.1.3, 5.1.5, 5.1.16, 27.5.1, 29.1.13			01
Roland Sippel, Talbachstraße 4 35781 Weilburg (DE)			
2009 06 29		2010 03 29	2010 02 11
512352	Rondino		30
Griesson-de Beukelaer GmbH & Co. KG, August-Horch-Strasse 23 56751 Polch (DE)			
2010 03 09		2010 09 27	2010 08 12

763273	Diascope		09
Carl Zeiss AG, Carl-Zeiss-Strasse 22 73447 Oberkochen (DE)			
2001 06 22			2001 09 06
913717	TIP		
CFE: 26.1.18, 26.11.9, 27.5.17, 29.1.13			
		01, 02, 03, 04, 05, 06, 07, 08, 09, 10, 11, 12, 13, 14, 16, 17, 18, 19, 20, 21, 22, 23, 24, 25, 26, 27, 28	
MIP METRO Group Intellectual Property GmbH & Co. KG, Metro- Strasse 1 40235 Düsseldorf (DE)			
2006 02 24		2007 04 30	2007 03 15
949195	elite	03, 05, 08, 09, 10, 11, 12, 14, 16, 18, 20, 21, 24, 25, 26, 28, 32, 35, 38, 41, 43, 44	
ELITE LICENSING COMPANY SA, 15, route des Arsenaux CH-1700 Fribourg (CH)			
2007 09 14		2008 03 31	2008 02 07
951258	MYLAN		05
Mylan Inc., 1500 Corporate Drive, Suite 400 Canonsburg, PA 15317 (US)			
2008 01 07		2008 04 14	2008 02 21
969694	F&F		09, 14, 18, 25
TESCO STORES LIMITED, Tesco House, Delamare Road Cheshunt, Hertfordshire EN8 9SL (GB)			
2008 06 04		2008 09 29	2008 08 07
972420	TRIO		16, 41
PARI MUTUEL URBAIN (P.M.U.), 2, rue du Professeur Florian Delbarre F-75015 PARIS (FR)			
2009 03 16		2009 07 06	2009 05 21
986148	VAMED VITALITY WORLD		
CFE: 27.5.1, 29.1.4			
		35, 39, 41, 42, 43, 44	
VAMED Standortentwicklung und Engineering GmbH & Co KG, Sterngasse 5 A-1230 Wien (AT)			
2011 09 29		2009 02 02	2008 12 18
988965	Select medical products		
CFE: 1.5.2, 26.11.12			
			05, 12
PSS World Medical, Inc., 4345 Southpoint Boulevard Jacksonville, FL 32216 (US)			
2009 12 16		2010 03 15	2010 01 21
995322	Controlleur		07, 37
Dienes Werke für Maschinenteile GmbH & Co. KG, Kölner Straße 7 51491 Overath (DE)			
2008 11 12		2009 05 11	2009 03 26
1024398	ISOTEC		
CFE: 26.4.19, 27.5.1			
			17, 35, 37, 42
ISOTEC Franchise-Systeme GmbH, Cliev 21 51515 Kürten (DE)			
2009 11 04		2010 03 01	2010 01 07
1036664	EURO-ELZETT		
CFE: 27.5.2, 29.1.12			
			06, 09, 37, 40
EURO-ELZETT Kft., Csepel út 3 H-9400 Sopron (HU)			
2010 02 26		2010 07 05	2010 05 13
1036774	P5-THE POKER ENGINE		
CFE: 27.5.1, 29.1.4			
			09, 38, 41, 42
Ongame Network Limited, Suite 711 Europort, Gibraltar (GB)			
2009 12 02		2010 07 05	2010 05 13
1044146	IKEEP!		03, 05, 21
Zakrytoe Aktsionerhoe Obshchestvo „Natsional'naya Khimicheskaya Kompaniya“, Ul. Chistova, 4A, str. 2 RU-109390 Moskva (RU)			
2010 04 30		2010 09 13	2010 07 29
1046379	VITAPOR	01, 06, 09, 12, 16, 17,, 21, 22, 26, 28, 39, 40, 42, 44	
Closed Joint Stock Company „SIBUR Holding“, ul. Galernaya, liter A, d.5 RU-190000 Saint-Petersburg (RU)			
2010 02 26		2010 10 11	2010 08 26
1053096	Conte		25
Sovmestnoe obchtchestvo s ogranitchennoy otvetstvennostiyu „Conte Spa“, d. 30, Pobedy Street 230026 Grodno (BY)			
2010 07 13		2010 12 20	2010 11 04
1056325	Ypsilon		
CFE: 27.5.2			
			12
FIAT GROUP AUTOMOBILES S.P.A., Corso Giovanni Agnelli, 200 I-10135 TORINO (IT)			
2010 10 01		2011 01 17	2010 11 25
1058372	BONDI		28
FU WEIGUAN, Harmat út 2-4 H-1102 Budapest (HU)			
2010 09 27		2011 02 14	2010 12 16
1058409	Green House		
CFE: 24.3.2, 28.5.0, 29.1.13			
			01, 02, 05
Tovarystvo z obmegenoiu vidpovidalnistu „Ukrainski aerzoli“, Baumana 1 B m. Donetsk 83030 (UA)			
2010 10 04		2011 02 14	2010 12 16
1058413	MONT		
CFE: 27.5.2, 29.1.13			
			01,, 17
Filatov Alexey Alexeevitch, kv.103, k.1, 22, boulevard Matrosa Jeleznyaka RU-125008 Moscou (RU)			
2010 08 26		2011 02 14	2010 12 16
1059303	REROCK		03, 14, 18, 24, 28
GUANGZHOU ZENGCHENG GUANGYIN GARMENT CO., LTD, Shapu Road, Shapu, Zengcheng 511338 Guangzhou (CN)			
2010 08 02		2011 02 28	2010 12 23
1059971	Klaudia		29, 30
SWEETY ICE, s.r.o., Levočská 11 SK-080 01 Prešov (SK)			
2010 09 24		2011 02 28	2010 12 30
1061102	grabo		
CFE: 27.5.1			
			27
GRABOPLAST Padlógyártó zártkörűen működő Részvénytársaság, Fehérvári út 16/B H-9023 Győr (HU)			
2010 09 29		2011 02 28	2011 01 06
1062246	NILOE		09, 11
LEGRAND FRANCE, 128 ave du Maréchal de Lattre-de-Tassigny F-87000 LIMOGES (FR); LEGRAND SNC, 128 ave du Maréchal de Lattre-de-Tassigny F-87000 LIMOGES (FR)			
2010 11 24		2011 03 14	2011 01 13
1062584	easy Credit		
CFE: 24.17.17, 26.1.18, 27.5.1, 29.1.4			
			16, 36, 38
TeamBank AG Nürnberg, Rathenauplatz 12-18 90489 Nürnberg (DE)			
2010 10 14		2011 03 14	2011 01 20
1062620	AFFRESCO		27,, 40
LTD „Infinito“, flat 104, 32/34, Kosmodimianskaya RU-115035 Moscow (RU)			
2010 11 23		2011 03 14	2011 01 20
1062648	Merlino		30
Griesson-De Beukelaer GmbH & Co. KG, August-Horch-Str. 23 56751 Polch (DE)			
2010 11 27		2011 03 14	2011 11 10
1065752	careco		
CFE: 27.5.2, 29.1.12			
			02, 17
UAB „EVELKAS“, Birželio 23-sios g. 27 B LT-50202 Kaunas (LT)			
2010 10 25		2011 04 11	2011 02 24
1065756	MiLi		
CFE: 27.5.17			
			09
Shenzhen Hali-Power Industrial Co., LTD, 2F, E Block, No.11 Dakan Industrial Er Road, Xili Town, Nanshan District, Shenzhen City Guangdong Province (CN)			
2010 11 22		2011 04 11	2011 02 24
1069699	REVO		05, 11
Hi-tron USA, LLC, 12751 Maplewood Court Poway, CA 92064 (US)			
2010 06 03		2011 05 23	2011 03 31

1069733	Sturm		
CFE: 27.5.8, 27.5.19, 29.1.13		02, 04, 17	
Filatov Alexey Alexeevitch, kv.103, k.1, 22, boulevard Matrosa			
Jeleznyaka RU-125008 Moscou (RU)			
2010 01 19	2011 05 23	2011 03 31	
1069935	CIOS		07, 12
Bucyrus Europe GmbH, Industriestraße 1 44534 Lünen (DE)			
2010 06 29	2011 05 23	2011 03 31	
1069988	CYKLOS		01, 09
Tornos SA, Rue Industrielle 111 CH-2740 Moutier (CH)			
2011 02 09	2011 05 23	2011 03 31	
1070012	RINO		19
F.J. ASCHWANDEN AG, Grenzstrasse 24 CH-3250 Lyss (CH)			
2011 02 23	2011 05 23	2011 03 31	
1070045	Flexi		05
CFE: 26.1.18, 27.5.24, 29.1.12			
ÇİFTÇİLER BİRLİK KAGITÇILIK HIJYENİK ÜRÜNLER VE YAG SANAYI ANONİM ŞİRKETİ, Orta Mahalle, Yanyol Üzeri, Orhangazi Sokak, No:19/2 Istanbul (TR)			
2010 10 11	2011 05 23	2011 03 31	
1072071	PERFECT NAILS		03, 41
CFE: 2.9.14, 26.1.15, 27.5.10			
Perfect Nails Kft., Fogarasi út 10-14 H-1148 Budapest (HU)			
2010 02 10	2011 06 06	2011 04 21	
1072330	AgriFlex		44
CFE: 5.3.13, 5.3.14, 5.11.11, 24.15.1, 27.5.1			
SYNGENTA PARTICIPATIONS AG, Schwarzwaldallee 215 CH-4058 Basel (CH)			
2011 03 10	2011 06 06	2011 04 21	
1073633	CAFE RACER	30, 32, 34, 40, 43	
Café Racer s.r.o., S. Sakalovej 145/6 SK-014 01 Bytca (SK)			
2011 02 01	2011 06 20	2011 05 05	
1074325	Daytona Hills		43
Vernon Stuber, Bellevuestrasse 21 CH-3073 Gümligen (CH)			
2011 03 04	2011 07 04	2011 05 12	
1075648	Caramba	01, 02, 03, 04, 05	
Caramba Holding GmbH, Bernerstr. 6 74653 Künzelsau (DE)			
2011 04 06	2011 07 18	2011 05 26	
1085458	ERSTE GROUP IMMORANT	16, 18, 35, 36, 37, 42	
Erste Group Immorant AG, Windmühlgasse 22-24 A-1060 Wien (AT)			
2011 01 21	2011 09 26	2011 08 11	
1088073	HUN EMPEROR		18, 25, 28
CFE: 3.4.24, 23.1.5			
Fujian Jinjiang Jinhaitang Shoes Co., Ltd., NO.37 Xingtaxiajia, Anhai Town, Jinjiang City 362217 Fujian Province (CN)			
2011 04 11	2011 10 24	2011 09 08	
1088837	SAKURA		05
SUMITOMO CHEMICAL AGRO EUROPE S.A.S, 2 rue Claude Chappe F-69370 St Didier au Mont d'Or (FR)			
2012 02 06	2012 05 07	2012 03 22	
1101610	CFE: 28.5.0		33
GSH Trademarks Limited, Afroditis, 25 2nd floor, office 204 Nicosia (CY)			
2011 11 10	2012 02 13	2011 12 29	
1102591	VSRM		09
CFE: 27.5.1, 29.1.11			
ITG BILGISAYAR TEKNOLOJİ GRUBU TİCARET LİMİTED ŞİRKETİ, Gebze Organize Sanayi Bölgesi, Kemal Nehrozoglu Sok., Hich-Tech Bina K.1 No.A-9 041 Besiktas/Istanbul (TR)			
2011 10 14	2012 02 27	2012 01 12	
1102595	TETRRADIOL		05
Obchtchestvo s ogranchennoy otvetstvennostyu „Laboratoriya sovremennogo zdorovya“, ul. Khimzavodskaya, 11/20, Berdsk, RU-633004 Novosibirskaya oblast' (RU)			
2011 11 11	2012 02 27	2012 01 12	
1102603	INNOVGUARD		02, 17
MATERIS PEINTURES, 71 Boulevard du Général Leclerc F-92100 CLICHY (FR)			
2011 11 21	2012 02 27	2012 01 12	
1102618	HENG ZHENG		20
CFE: 26.1.11, 27.5.3			
CAOXIAN HENGZHENG ARTS & CRAFTS CO., LTD., Yinzhuang, Pulianji, Caoxian, Heze SHANDONG (CN)			
2011 12 06	2012 02 27	2012 01 12	
1102655	FADRIVE INTERNATIONAL CERTIFICATION HIGH QUALITY FOR DISTANCE LEARNING		41, 42
CFE: 5.13.1, 26.4.9			
Soluzioni Informatiche SRL, Viale Giuseppe Mazzini, 6 I-00195 Roma (IT)			
2011 11 10	2012 02 27	2012 01 12	
1102667	15NF36		18
FUZHOU HUNTER PRODUCT IMP. & EXP. CO., LTD., Unit A-F & J-L, 24/F, Tower A, Building 1, Huakai Fugui, 36 Gulou Dong Dalu, Fuzhou City FUJIAN PROVINCE (CN)			
2011 12 09	2012 02 27	2012 01 12	
1102674	CHATKA		29, 35, 43
CFE: 1.1.3, 1.1.10, 3.9.16, 27.5.2, 29.1.13			
WALFOOD SA, 127, rue de Mühlenbach L-2168 Luxembourg, Grand-Duché de Luxembourg (LU)			
2011 11 15	2012 02 27	2012 01 12	
1102777	belenco		19, 20, 35
PEKER YÜZEY TASARIMLARI SANAYI VE TICARET ANONİM ŞİRKETİ, Ugur Mumcu Caddesi, Ugur Mumcu'nun Sokagi, No:6 ANKARA (TR)			
2011 09 09	2012 02 27	2012 01 12	
1102780	POGGINO		12, 25, 35
CFE: 26.4.18, 27.5.2, 29.1.12			
GÜLER TEKSTİL SANAYİ VE TİCARET LİMİTED ŞİRKETİ, Uzun Çarşı Cad. Mahmut Han No: 7/90, Mercan Fatih Istanbul (TR)			
2011 03 24	2012 02 27	2012 01 12	
1102781	BIS ZUM BITTEREN ENDE DIE TOTEN HOSEN		09, 14, 15, 16, 17, 18, 24, 25, 26, 27, 28, 32, 33, 34, 35, 38, 41, 42, 43
CFE: 1.1.3, 3.6.5, 27.1.12, 27.5.1			
JKP Jochens Kleine Plattenfirma GmbH & Co. KG, Plange Mühle 1 40221 Düsseldorf (DE)			
2011 05 03	2012 02 27	2012 01 12	
1102788	Kampmann. Genau mein Klima.		06, 09, 11
KAMPMANN GmbH, Friedrich-Ebert-Strasse 128-130 49811 Lingen (DE)			
2011 06 24	2012 02 27	2012 01 12	
1102862	CFE: 2.9.1		06, 14, 35
BIJOUX GL, 6-8, avenue de Saunier F-07160 LE CHEYLARD (FR)			
2011 11 29	2012 02 27	2012 01 12	
1102887	SYSTANE		03, 05
NOVARTIS AG, CH-4002 Basel (CH)			
2011 12 02	2012 02 27	2012 01 12	
1102891	HOLLYLAND		09
CFE: 26.4.18, 27.5.17			
Hollyland (China) Electronics Technology Corporation Limited, No. 9-19 Fanghu Road, Huli District, Xiamen 361009 Fujian (CN)			
2011 12 06	2012 02 27	2012 01 12	
1102902	CFE: 3.4.23, 19.7.1, 24.5.7, 28.5.0, 29.1.13		33
Otkryetoe aktsionerhoe obshchestvo „Moskovsky zavod „Cristall“, 4 Samokatnaya ulitsa RU-111033 Moscow (RU)			
2011 06 28	2012 02 27	2012 01 12	
1103994	D KYIV		03, 06, 14, 16, 18, 20, 24, 25, 26, 28, 32, 35, 37, 41, 43
CFE: 26.4.3, 26.4.24, 27.5.24, 29.1.12			

Tovarystvo z Obmezhenoyu Vidpovidalnistyu „FUTBOLNYI KLUB „DYNAMO“ KYIV”, Vul. Myhaila Gruchevskogo, 3 Kyiv 01001 (UA)	2011 07 06	2012 03 26	2012 02 02	Mauro von Siebenthal, Via Borengo 18 CH-6648 Minusio (CH)	2011 11 14	2012 03 26	2012 02 09
1104020 ARGUS MAESTIC 32				1104706 UBIFLOX 05			
Lidl Stiftung & Co. KG, Stiftsbergstraße 1 74167 Neckarsulm (DE)	2011 10 18	2012 03 26	2012 02 02	Pfizer Inc., 235 East 42nd Street New York, NY 10017 (US)	2011 12 16	2012 03 26	2012 02 09
1104038 MEN JOIN				1104716 PURCARI			
CFE: 27.5.1 07, 12				CFE: 7.1.1, 27.5.2 33			
NINGBO FAMOUS BICYCLE CO., LTD., (Hangzhouwan New District), Cixi Economic Development Zone Zhejiang Province (CN)	2011 12 09	2012 03 26	2012 02 02	VINĂRIA PURCARI S.R.L., întreprindere mixtă, Ștefan-Vodă MD-4229 Purcari (MD)	2011 12 15	2012 03 26	2012 02 09
1104046 CFE: 28.3.0 32				1104727 GLI PocketLED 11			
COCONUT PALM GROUP LIMITED (YESHU JITUAN YOUXIAN GONGSI), 41 Longhualu Haikoushi 570102 Hainan sheng (CN)	2011 12 13	2012 03 26	2012 02 02	Robert Bosch GmbH, 70469 Stuttgart (DE)	2011 09 02	2012 03 26	2012 02 09
1104057 CFE: 5.3.14, 26.11.12 30, 32				1104732 OptiMot Optima Motorenteile			
New World Products International LLC, 60 Edgewater Drive, Apt. 16-A Coral Gables FL 33133 (US)	2011 12 14	2012 03 26	2012 02 02	CFE: 3.7.1, 27.5.8, 29.1.13 07, 12, 17			
1104097 Only Pink 14, 18, 25				SUPSAN MOTOR SUPAPLARI SANAYII VE TICARET ANONIM ŞİRKETİ, Halkah Caddesi No: 158 Sefaköy Istanbul (TR)	2011 05 05	2012 03 26	2012 02 09
Hamm Lizenzen GmbH, Am Tie 7 49086 Osnabrück (DE)	2011 08 19	2012 03 26	2012 02 02	1104757 CFE: 26.11.7, 29.1.2 04, 37			
1104101 SPLAT 21				Joint Stock Company Gazprom neft, 5, lit A, Galernaya ul. RU-190000 St-Petersburg (RU)	2011 12 05	2012 03 26	2012 02 09
OBSCHESTVO S OGRANICHENNOY OTVETSTVENNOSTYU „SPLAT-COSMETICA“, ul. Stromynka, dom 19, korp. 2 RU-107076 Moscow (RU)	2011 04 25	2012 03 26	2012 02 02	1104772 JIALI			
1104109 Mikko				CFE: 26.1.3, 26.3.23, 26.15.1 09			
CFE: 27.5.17 16				Jiali Industry Group Co.,Ltd, Jinqing Avenue, Luqiao, Taizhou Zhejiang (CN)	2011 12 22	2012 03 26	2012 02 09
Tovarystvo z obmejenoyu vidpovidalnistyu „POLIGRAF GENERAL UKRAINA“, vul. Kashtanova, bud. 14, m. Kharkiv 61035 (UA)	2011 06 24	2012 03 26	2012 02 02	1104774 C			
1104118 ScrapBerry 07, 08, 16, 26				CFE: 24.17.2, 27.5.21, 29.1.1 03, 09, 14, 16, 18, 20, 21, 25, 26, 28, 35			
Bright Nature Corp. Ltd., 80 Barnsbury Road, London N1 0ES (GB)	2011 08 22	2012 03 26	2012 02 02	Kalisto Business Corp., P.O. Box 3321, Road Town, Tortola British Virgin Islands (VG)	2011 06 21	2012 03 26	2012 02 09
1104144 AROS GREENKEEPER				1104782 EXTRAGUARD 06, 19, 37			
CFE: 5.11.11, 26.1.15, 26.1.24, 27.1.13, 27.5.10 01, 05, 31				Harsco Infrastructure Group Limited, Harsco House, 299 Kingston Road, Leatherhead Surrey KT22 7SG (GB)	2011 08 12	2012 03 26	2012 02 09
AROS-osiva s.r.o., Kubišova 1265/8 CZ-182 00 Praha 8 (CZ)	2011 10 20	2012 03 26	2012 02 02	1104791 WILLFORT 16, 28			
1104149 MY FIRST MODEL KIT				Obshchestvo s ogranichennoy otvetstvennostyu „KHATBER-M“, d. 17, ul. Bolshaya Andronievskaya RU-109544 Moscow (RU)	2011 08 23	2012 03 26	2012 02 09
CFE: 18.5.3 28, 35				1104813 XCPC 07			
Obshchestvo s ogranichennoy otvetstvennostyu „Zvezda“, g.Lobnya, ul. Promyshlennaya, d.2 RU-141730 Moskovskaya oblast (RU)	2011 11 21	2012 03 26	2012 02 02	Fenghua Xinchao Automatization Component Co.,Ltd, No. 29 Mingshanjiang North road, Xikou Town, FengHua City 315502 Zhejiang Province (CN)	2011 11 24	2012 03 26	2012 02 09
1104192 Aerodrome				1104869 CFE: 26.11.7, 29.1.12 04, 37			
CFE: 3.7.17, 27.5.1 09, 25, 35, 41				Joint Stock Company Gazprom neft, 5, lit A, Galernaya ul. RU-190000 St-Petersburg (RU)	2011 11 02	2012 03 26	2012 02 09
Ewald Tatar, Grenzweg 2 A-7212 Forchtenstein (AT)	2011 11 15	2012 03 26	2012 02 02	1104887 Colpermin 05			
1104628 moaswing 25				Tillotts Pharma AG, Baslerstrasse 15 CH-4310 Rheinfelden (CH)	2011 11 25	2012 03 26	2012 02 09
Ningbo Nanxing Knitting Factory, No. 2 Yinghai Road, Juexi, Xiangshan Zhejiang (CN)	2011 12 13	2012 03 26	2012 02 09	1104904 KONEXFOODS			
1104653 CHI LOK BO				CFE: 27.5.1, 29.1.12 29, 30			
CFE: 1.1.1, 1.1.10, 7.1.1, 28.3.0 28				“KONEX-TIVA” OOD, Svetlina str. 14, s. Orizovo, obshtina Bratia Daskalovi BG-6253 oblast Stara Zagora (BG)	2011 11 16	2012 03 26	2012 02 09
Dongguan Chi Lok Bo Toys Company Limited, Daji Industrial Park in Shipai town, Dongguan city of Guangdong province (CN)	2011 11 24	2012 03 26	2012 02 09	1104915 POECES 09			
1104666 ENSONIC 07, 11, 37, 42				POECES ELECTRONICS CO., LTD., A926, Qianglonghuixin Apartment, Minle Community, Minzhi Street, Bao'an District, 518000 Shenzhen city, Guangdong (CN)	2011 12 22	2012 03 26	2012 02 09
Fisonik Holding Limited, Riga Feraiou, 2, LIMASSOL CENTER, BLOCK B, 6th floor, Flat/Office 601, CY-3095 Limassol (CY)	2011 07 25	2012 03 26	2012 02 09				
1104690 Tatay de Cristóbal							
CFE: 27.5.1 33							

1104919	e-totem			
CFE: 27.5.1			12	
TIANJIN GOLDEN WHEEL X-DEVELOPMENT BICYCLE CO.,LTD., Nancaicun Town, Wuqing District Tianjin (CN)				
2012 01 03	2012 03 26			2012 02 09
1104934	CFE: 26.13.25, 29.1.12	01, 02, 03, 04, 05, 06, 07, 08, 09, 10, 11, 12, 13, 14, 15, 16, 17, 18, 19, 20, 21, 22, 23, 24, 25, 26, 27, 28, 29, 30, 31, 32, 33, 34, 35, 36, 37, 38, 39, 40, 41, 42, 43, 44, 45		
Joint Stock Company Gazprom neft, Galernaya street, 5, lit A RU- 190000 St. Petersburg (RU)				
2011 04 20	2012 03 26			2012 02 09
1104944	Dagga boy			
CFE: 27.5.1			25, 35	
BOYNER HOLDING ANONIM ŞIRKETI, Eski Büyükdere Cad No:22 Kat:15-16 Maslak Istanbul (TR)				
2011 05 13	2012 03 26			2012 02 09
1104962	HNA			
CFE: 26.11.21, 27.5.8, 27.5.17		12, 29, 30, 32, 35, 36, 37, 39, 43		
HNA GROUP CO., LTD, Hai Hang Bldg., No.29 Haixiu Road, Haikou City 570206 Hainan Province (CN)				
2011 10 10	2012 03 26			2012 02 09
1104990	LOOPTWORKS		09, 18, 25	
Originate LLC, 308 SW 1st Avenue, Suite 200 Portland OR 97204 (US)				
2011 12 14	2012 03 26			2012 02 09
1105033	SR TECHNOLOGY			
CFE: 26.4.18, 26.4.24, 27.5.24			06, 09, 15	
GVI Vertriebs-GmbH & Co KG, Wernldstraße 6 A-4240 Freistadt (AT)				
2011 09 26	2012 03 26			2012 02 09
1105049	eqo			
CFE: 27.5.1		10, 12, 16, 20, 25, 28		
Goodbaby Child Products Co., Ltd., Liji Road, Kunshan Economic & Technical Developing Zone, Kunshan City Jiangsu Province (CN)				
2011 11 02	2012 03 26			2012 02 09
1105121	AQ			
CFE: 1.1.1, 1.1.10, 26.1.4, 28.3.0			07	
Henan Zhongyuan Crane Machinery Factory, No. 402, Civilization road, Changyuan County Hean Province (CN)				
2011 12 13	2012 03 26			2012 02 09
1105193	Office 365		35, 38, 42	
NANJING JIEHENG INVESTMENT MANAGEMENT CO., LTD., 301 Building No. 53, Ruijinxincun, Ruijin Street Nanjin City Jiangsu Province (CN)				
2011 12 20	2012 04 10			2012 02 16
1105196	digipost			
CFE: 19.3.4, 29.1.1			38, 41, 42	
Posten Norge AS, N-0001 Oslo (NO)				
2011 06 14	2012 04 10			2012 02 16
1105200	CFE: 28.3.0		33	
HAKUTSURU SAKE BREWING CO., LTD., 5-5, Sumiyoshiminamimachi 4-chome, Higashinada-ku, Kobe-shi Hyogo 658-0041 (JP)				
2011 11 24	2012 04 10			2012 02 16
1105205	PHICOMM			
CFE: 27.5.1			38, 42	
Shanghai Feixun Communication Co., Ltd., Building 20, 90, HQ Business Park, 4855 Guangfulin Road, Songjiang District Shanghai (CN)				
2011 10 26	2012 04 10			2012 02 16
1105213	CFE: 19.7.1, 29.1.12		33, 35	
COOPERATIVE GENERALE DES VIGNERONS, 14 Boulevard Pasteur F-51160 AY (FR)				
2011 12 05	2012 04 10			2012 02 16
1105270	bampo			
CFE: 1.15.11, 28.3.0			18	
Lang Huang and Xiaorui Xie, No. 12 Wusi Road, Dingping Town, Linsui County, Guangan City Sichuan Province (CN)				
2011 12 22	2012 04 10			2012 02 16
1105303	CARBEST		06, 09, 11, 12	
REIMO Reismobil-Center GmbH Wassersport-und Freizeitbedarf, Boschring 10 63329 Egelsbach (DE)				
2011 08 23	2012 04 10			2012 02 16
1105311	SWATYCOMET		03, 07, 08	
SWATYCOMET d.o.o., Titova cesta 60 SI-2000 Maribor (SI)				
2011 09 19	2012 04 10			2012 02 16
1105337	SVMONO			
CFE: 27.5.10			12	
SHEN ZHEN SHUN MENG BICYCLES SPARES CO., LTD, Boluopal Industrial Area, Niuhu Shier Village, Guanlan Town, Baoan District Shenzhen, Guangdong Province (CN)				
2011 11 11	2012 04 10			2012 02 16
1105394	XL			
CFE: 27.5.22, 28.3.0			05	
Yixing jiangshan Bio-Tech Co.,Ltd., Xudu Village, Zhoutie Town, Yixing city Jiangsu (CN)				
2011 12 13	2012 04 10			2012 02 16
1105455	ZEMITEL		05	
EGIS GYÖGYSZERGYÁR Nyilvánosan Működő Részvénytársaság, Keresztúri út 30-38 H-1106 Budapest (HU)				
2011 09 30	2012 04 10			2012 02 16
1105470	Kauno Grudai			
CFE: 5.3.15, 29.1.13			29, 30, 31, 35	
AB „KAUNO GRUDAI“, H. ir O. Minkovskiu g. 63 LT-46550 Kaunas (LT)				
2011 12 23	2012 04 10			2012 02 16
1105478	MITANGEN		05	
EGIS GYOGYSZERGYÁR Nyilvánosan Működő Részvénytársaság, Kereszturi ut 30-38 H-1106 Budapest (HU)				
2011 09 30	2012 04 10			2012 02 16
1105479	TAGLAGIN		05	
EGIS GYOGYSZERGYÁR Nyilvánosan Működő Részvénytársaság, Kereszturi ut 30-38 H-1106 Budapest (HU)				
2011 09 30	2012 04 10			2012 02 16
1105519	SINOTRANS&CSC		39	
SINOTRANS & CSC Holdings Co., Ltd., Sinotrans Plaza A, A43 Xizhimen Beidajie 100044 Beijing (CN)				
2011 11 24	2012 04 10			2012 02 16
1105520	SINOTRANS&CSC			
CFE: 1.5.2, 1.5.6, 27.5.1			39	
SINOTRANS & CSC Holdings Co., Ltd., Sinotrans Plaza A, A43 Xizhimen Beidajie 100044 Beijing (CN)				
2011 11 24	2012 04 10			2012 02 16
1105523	HAKUTSURU		33	
HAKUTSURU SAKE BREWING CO., LTD., 5-5, Sumiyoshiminamimachi 4-chome, Higashinada-ku, Kobe-shi Hyogo 658-0041 (JP)				
2011 11 24	2012 04 10			2012 02 16
1105527	LINEA CUIPELLO		29, 30	
FRESYSTEM S.P.A., Zona Industriale Asi-Loc. Pascarola I-80023 CAIVANO (NA) (IT)				
2011 11 15	2012 04 10			2012 02 16
1105570	DIPLOMAT DENTAL			
CFE: 27.5.10			10, 37	
Chirana-Dental, s.r.o., Vrbovská cesta 17 SK-921 01 Piešťany (SK)				
2011 10 24	2012 04 10			2012 02 16
1105603	CODIKETT			
CFE: 27.5.1, 29.1.4			09, 16, 35, 42	

SECURIKETT ULRICH & HORN GmbH, IZ-NÖ SÜD, Strasse 10, Objekt 48 A-2355 Wiener Neudorf (AT)					
2011 08 05	2012 04 10	2012 02 16			
1105606	CFE: 3.1.14, 3.1.20, 28.5.0, 29.1.13	03, 07, 09, 10, 21, 24, 25, 35			
Individoual'ny predprinimatel' Touchine Mikhail Jurievitch, ul. Almaatinskaya, d. 38, kv. 46, g. Petropavlovsk 150000 Severo-Kazakhstanskaya obl. (KZ)					
2011 12 13	2012 04 10	2012 02 16			
1105652	CHEZHOU				
CFE: 27.5.1, 28.3.0					
WENZHOU CHEZHOU AUTOMOBILE PARTS CO., LTD., Xinghuo Industrial Zone, Renmin Road, Rui'an 325206 Zhejiang (CN)					
2011 12 22	2012 04 10	2012 02 16			
1105663	W DOUBLE YOU				
CFE: 27.5.1					
5M S.R.L., Via Desman 422/3 I-35010 Borgoricco (IT)					
2011 11 03	2012 04 10	2012 02 16			
1105667	CFE: 2.3.10, 2.3.17, 7.3.4, 29.1.14	03, 09, 14, 16, 25, 28, 35, 41, 43, 45			
"Blagotvoritelny fond Aliny Kabayevoy", str.1, 7, Mojayskoe chosse RU-121471 Moscou (RU)					
2011 07 28	2012 04 10	2012 02 16			
1105668	1 Performance				
CFE: 26.4.17, 26.11.8, 27.5.1, 27.7.1					
GEORG UTZ HOLDING AG, Augraben 2-4 CH-5620 Bremgarten (CH)					
2011 08 24	2012 04 10	2012 02 16			
1105679	POLYCERAM				
BASF Coatings GmbH, Glasuritstrasse 1 48165 Münster (DE)					
2011 12 14	2012 04 10	2012 02 16			
1105692	ALINA KABAEVA				
CFE: 03, 09, 14, 16, 25, 28, 35, 41, 43, 45					
"Blagotvoritelny fond Aliny Kabayevoy", str. 1, 7, Mojayskoe chosse RU-121471 Moscou (RU)					
2011 07 28	2012 04 10	2012 02 16			
1105695	PROfortil				
CFE: 05, 29, 30					
Fapa Vital Anstalt, Eschnerstrasse 64 FL-9487 Gamprin-Bendern (LI)					
2011 08 22	2012 04 10	2012 02 16			
1105707	BRUKETA & ZINIC				
CFE: 35					
Bruketa & Žinić d.o.o, Zavrtnica 17 HR-10000 Zagreb (HR)					
2011 12 21	2012 04 10	2012 02 16			
1105775	BELOCHKA				
CFE: 32, 33					
Obshchestvo s ogranichennoy otvetstvennostyu „RUSINVEST“, Novomytishchenskiy prospekt, 41, korp. 1, Mytishchi RU-141018 Moskovskaya Oblast (RU)					
2011 12 14	2012 04 10	2012 02 16			
1105781	HARDWARE QW				
CFE: 24.1.5, 28.3.0					
ZheJiang QiangWei Hardware Co., Ltd., Xin Tangtou Industrial Zone, XinJie Town XiaoShan, HangZhou ZheJiang (CN)					
2011 12 22	2012 04 10	2012 02 16			
1105817	SEPTANAZAL				
CFE: 05					
KRKA, tovarna zdravil, d.d., Novo mesto, Šmarješka cesta 6 SI-8501 Novo mesto (SI)					
2011 12 07	2012 04 10	2012 02 16			
1105822	BIXEBRA				
CFE: 05					
KRKA, tovarna zdravil, d.d., Novo mesto, Šmarješka cesta 6 SI-8501 Novo mesto (SI)					
2011 12 07	2012 04 10	2012 02 16			
1105823	ITOROXX				
CFE: 05					
KRKA, tovarna zdravil, d.d., Novo mesto, Šmarješka cesta 6 SI-8501 Novo mesto (SI)					
2011 12 07	2012 04 10	2012 02 16			
1105824	ACLEXA				
CFE: 05					
KRKA, tovarna zdravil, d.d., Novo mesto, Šmarješka cesta 6 SI-8501 Novo mesto (SI)					
2011 12 07	2012 04 10	2012 02 16			
1105825	ABIKALTA				
CFE: 05					
KRKA, tovarna zdravil, d.d., Novo mesto, Šmarješka cesta 6 SI-8501 Novo mesto (SI)					
2011 12 07	2012 04 10	2012 02 16			
1105826	ECLLEXA				
CFE: 05					
KRKA, tovarna zdravil, d.d., Novo mesto, Šmarješka cesta 6 SI-8501 Novo mesto (SI)					
2011 12 07	2012 04 10	2012 02 16			
1105865	JBCD				
CFE: 41					
RED HAT, INC., 1801 Varsity Drive Raleigh, NC 27606 (US)					
2011 12 13	2012 04 10	2012 02 23			
1105887	GG TABAK				
CFE: 25.1.10, 25.1.19, 25.5.1, 27.5.22, 29.1.14					
GG TABAK a. s., Prístavná 1 SK-821 09 Bratislava (SK)					
2011 11 11	2012 04 10	2012 02 23			
1105888	GG TABAK				
CFE: 25.1.19, 26.4.18, 27.5.22, 29.1.14					
GG TABAK a. s., Prístavná 1 SK-821 09 Bratislava (SK)					
2011 11 11	2012 04 10	2012 02 23			
1105889	GG TABAK				
CFE: 16, 34, 35, 38, 39, 41					
GG TABAK a. s., Prístavná 1 SK-821 09 Bratislava (SK)					
2011 11 11	2012 04 10	2012 02 23			
1105910	DIY flex				
CFE: 27.5.6, 27.5.9, 27.5.19					
KOVOKUBÁT s.r.o., Hradecká 569, CZ-533 52 Pardubice-Polabiny (CZ)					
2011 04 14	2012 04 10	2012 02 23			
1105917	ORIFLAME COCKTAILS & THE CITY				
CFE: 03					
ORIFLAME COSMETICS S.A., 24, avenue Emile Reuter L-2420 LUXEMBOURG (LU)					
2011 12 09	2012 04 10	2012 02 23			
1105918	CFE: 18.1.21, 24.15.1, 24.15.13, 29.1.14	37, 39			
EURODRIVE Services and Distribution N.V., Huub van Doorneweg 2 NL-5151 DT Drunen (NL)					
2011 12 22	2012 04 10	2012 02 23			
1105925	ALVOCITAL				
CFE: 28.5.0					
Alvogen Pharma Traiding Europe EOOD, Bulgaria Blvd. 51 B, Goce Delchev District, floor 7, office B22 BG-1404 Sofia (BG)					
2011 11 28	2012 04 10	2012 02 23			
1105926	ALVOKAST				
CFE: 28.5.0					
Alvogen Pharma Traiding Europe EOOD, Bulgaria Blvd. 51 B, Goce Delchev District, floor 7, office B22 BG-1404 Sofia (BG)					
2011 11 28	2012 04 10	2012 02 23			
1105927	REFLUXEND				
CFE: 28.5.0					
Alvogen Pharma Traiding Europe EOOD, Bulgaria Blvd. 51 B, Goce Delchev District, floor 7, office B22 BG-1404 Sofia (BG)					
2011 11 28	2012 04 10	2012 02 23			
1105939	IDATIX				
CFE: 05					
RICHTER GEDEON NYRT., Gyömrői út 19-21 H-1103 Budapest (HU)					
2011 11 14	2012 04 10	2012 02 23			
1105945	OYC				
CFE: 26.13.25, 28.3.0					
DONGGUAN CROWN PRINCE HOTEL CO., LTD, Jiangbei Road, Huangjiang, Dongguan 523749 Guangdong (CN)					
2011 08 08	2012 04 10	2012 02 23			

1105990	Konstantin Chaykin	14			
Obschestvo s ogranichennoi otvetstvennostju „Konstantin Chaykin“, Bolshoi Smolensky prospect, 10, pomeschenie 325 RU-192029 Sankt-Peterburg (RU)					
2011 11 24	2012 04 10	2012 02 23			
1106012	PHYTOPULP	03			
CASTER, 99 rue du Faubourg Saint Honoré F-75008 PARIS (FR)					
2011 12 20	2012 04 10	2012 02 23			
1106027	HERBA				
CFE: 1.3.1, 5.5.3, 5.5.20, 6.1.2, 27.5.1 05, 30, 35					
ŽITO prehrambena industrija d.d., Šmartinska cesta 154 SI-1000 Ljubljana (SI)					
2011 12 19	2012 04 10	2012 02 23			
1106042	CFE: 26.11.8	03, 09, 12, 14, 18, 24, 25, 28, 35			
Giorgio ARMANI S.P.A., Milan, Swiss Branch Mendrisio, Via Penate 4 CH-6850 Mendrisio (CH)					
2011 12 21	2012 04 10	2012 02 23			
1106053	DIO				
CFE: 27.5.1, 29.1.12 10					
DIO Corporation, 1464, U-dong, Haeundae-gu Busan-Si 612-020 (KR)					
2011 12 23	2012 04 10	2012 02 23			
1106054	BAUWER				
CFE: 26.4.18, 29.1.12 19					
Tovarystvo z obmezhenoju vidpovidalnistju „Naukovo-vyrobnyche pidpriemstvo „Ukrvermikulit“, Prorizna Str. 1, Vasytkiv Kyiv region 08606 (UA)					
2011 06 08	2012 04 10	2012 02 23			
1106073	HUAHAO				
CFE: 1.3.2, 28.3.0 06					
Foshan Nanhai Hua Hao Aluminium Extrusion Co., Ltd, Beside Guangsan Railway Bridge, Guihe Road, Dali Town, Nanhai District, Foshan 528231 Guangdong Province (CN)					
2011 12 22	2012 04 10	2012 02 23			
1106102	iPeel				
CFE: 27.5.1 18					
Obschestvo s ogranichennoj otvetstvennostju „Proizvodstvenno-kommercheskaya firma „Atlantis-Pak“, 72, ul. Onuchkina, kh.Lenina, Aksaisky r-n. RU-346703 Rostovskaya Oblast (RU)					
2011 12 29	2012 04 10	2012 02 23			
1106142	iVolt	09			
SOLLATEK LIMITED, 80 Broad Street Monrovia (LR)					
2011 09 17	2012 04 10	2012 02 23			
1106175	CFE: 26.1.18	06			
Obschestvo s ogranichennoj otvetstvennostju „ATOS-PRO“, str. 1, d.35, ul. Smolnaya RU-125195 Moscow (RU)					
2011 11 18	2012 04 10	2012 02 23			
1106194	REMI	03, 04, 05			
Zakrytoe Aktsionerhoe Obschestvo „EVROOPT“, k. 21, d. 52a, ul. Kazints 220099 Minsk (BY)					
2011 12 23	2012 04 10	2012 02 23			
1106246	CHLORHEXIL	03, 05			
IOULIA AND IRENE TSETI PHARMACEUTICAL LABORATORIES S.A. trading as INTERMED S.A., 27 Kalyftaki str. GR-145 64 Kifissia (GR)					
2011 08 05	2012 04 10	2012 02 23			
1106318	CFE: 28.5.0	35			
Obschestvo s ogranichennoj otvetstvennost'ju „EVROTORG“, Ul. Kazints 52a, k. 22, d. 220099 Minsk (BY)					
2012 01 10	2012 04 10	2012 02 23			
1106331	PL PIERLUCCI				
CFE: 4.3.1 16, 25, 35					
Droujestvo s ogranichena otgovornost Valena, Oulitsa Sovolski Pat, 46 BG-2500 Kustendil (BG)					
2011 11 04	2012 04 10	2012 02 23			
1106343	CFE: 26.1.3, 26.1.11, 26.1.12				07, 09, 11
Robert Bosch GmbH, 70469 Stuttgart (DE)					
2011 12 14	2012 04 10	2012 02 23			
1106362	CNC				
CFE: 27.5.19 09					
New Century Holding Group Co., Ltd, 618# West GongRen Road, Jiaojiang Area, Taizhou City Zhejiang Province (CN)					
2011 09 23	2012 04 10	2012 02 23			
1106386	BENEMEDIO	03			
Remedio Bohemia a.s., Pod Špitálem 1355 CZ-156 00 Praha 5-Zbraslav (CZ)					
2011 10 19	2012 04 10	2012 02 23			
1106388	eneo	09, 11, 41, 42			
VIDEOR E. Hartig GbmH, Carl-Zeiss-Straße 8 63322 Rödermark (DE)					
2011 09 14	2012 04 10	2012 02 23			
1106471	Fairy Farm				
CFE: 1.15.5, 2.7.2, 3.1.8, 3.4.2, 3.5.1, 3.9.14, 3.11.11, 4.3.7, 4.3.9, 11.3.18 09, 35, 41					
STARTEK INVEST LIMITED, 1 Apriliou, 47 Demetriou building No.2, 1st floor, Office 12P.C Limassol 3117 (CY)					
2011 11 21	2012 04 10	2012 02 23			
1106494	MINIGOUMI JANE				
CFE: 9.7.19, 27.5.8, 29.1.11 11					
JANE, S.A., Mercaders, 34, Pol. Ind. Riera de Caldes E-08184 PALAU SOLITA I PLEGAMANS (Barcelona) (ES)					
2011 11 30	2012 04 10	2012 02 23			
1106506	LORADA				
CFE: 28.5.0 05					
Alvogen Pharma Traiding Europe EOOD, Bulgaria Blvd. 51 B, Goce Delchev District, floor 7, office B22 BG-1404 Sofia (BG)					
2012 01 11	2012 04 10	2012 02 23			
1106507	VATOUD				
CFE: 28.5.0 05					
Alvogen Pharma Traiding Europe EOOD, Bulgaria Blvd. 51 B, Goce Delchev District, floor 7, office B22 BG-1404 Sofia (BG)					
2012 01 05	2012 04 10	2012 02 23			
1106509	QUODIXOR				
CFE: 28.5.0 05					
Alvogen Pharma Traiding Europe EOOD, Bulgaria Blvd. 51 B, Goce Delchev District, floor 7, office B22 BG-1404 Sofia (BG)					
2012 01 05	2012 04 10	2012 02 23			
1106510	IASIBON	05			
Alvogen Pharma Traiding Europe EOOD, Bulgaria Blvd. 51 B, Goce Delchev District, floor 7, office B22 BG-1404 Sofia (BG)					
2012 01 05	2012 04 10	2012 02 23			
1106511	OWAYS				
CFE: 26.1.3, 27.5.1, 28.3.0 10					
Fujian Aowei Electronic Co., Ltd., No.72 Xingda Road, Banzhong Industry Area, Fu'an City Fujian Province (CN)					
2011 11 21	2012 04 10	2012 02 23			
1106526	OKS				
CFE: 26.1.16 09, 18					
Obschestvo s ogranichennoj otvetstvennostju „Fontinalis“, 30, liter A, ulitsa Klyuchevaya RU-195221 Saint-Petersburg (RU)					
2011 10 07	2012 04 10	2012 02 23			
1106539	HT				
CFE: 27.5.1, 29.1.12 38					
JP Hrvatske telekomunikacije d.d. Mostar, Kneza Branimira b.b. 88000 Mostar (BA)					
2011 10 13	2012 04 10	2012 02 23			
1106566	So'o				
CFE: 26.1.18, 27.5.1 11					
LES ROBINETS PRESTO, 7 rue Racine F-92120 Montrouge (FR)					
2011 12 29	2012 04 10	2012 02 23			

1106572	WAIX	03, 05
"MEXON" LTD, 266, „Vasil Levski” Str. BG-4003 PLOVDIV (BG)		
2011 12 08	2012 04 10	2012 02 23
1106588	INTUITIVE TOUCH	03
BOURJOIS, 12-14 rue Victor Noir F-92200 NEUILLY-SUR-SEINE (FR)		
2011 12 16	2012 04 23	2012 03 01
1106609	polywave	10
CFE: 26.11.13, 29.1.12		
Ivoclar Vivadent AG, Bendererstrasse 2 FL-9494 Schaan (LI)		
2011 10 20	2012 04 23	2012 03 01
1106621	DICTUM	
CFE: 26.3.1, 27.5.1, 29.1.12 01, 02, 03, 04, 06, 07, 08, 10, 11, 16, 18, 20, 21, 35, 37, 39, 41		
Dictum GmbH, Donaust. 51 94526 Metten (DE)		
2011 09 14	2012 04 23	2012 03 01
1106643	eco touch PREMIUM CAR CARE	03
CFE: 26.11.12, 27.5.10, 29.1.13		
UAB „ECT EUROPE”, Statybininku g. 5 LT-21110 Trakai (LT)		
2011 11 17	2012 04 23	2012 03 01
1106660	SO PERFECT!	03
BOURJOIS, 12-14 rue Victor Noir F-92200 NEUILLY-SUR-SEINE (FR)		
2011 12 23	2012 04 23	2012 03 01
1106681	OTTO KERN	
CFE: 3.1.2, 23.1.1, 24.9.5, 25.1.25, 29.1.13 03, 09, 14, 16, 18, 20, 21, 24, 25, 35, 36, 37, 42		
Otto Kern GmbH, Bielefelder Straße 236 32051 Herford (DE)		
2011 03 17	2012 04 23	2012 03 01
1106682	Dentcisal	05, 10
Ivoclar Vivadent AG, Bendererstrasse 2 FL-9494 Schaan (LI)		
2011 09 07	2012 04 23	2012 03 01
1106683	IPF	05, 10, 11
Ivoclar Vivadent AG, Bendererstrasse 2 FL-9494 Schaan (LI)		
2011 09 07	2012 04 23	2012 03 01
1106715	OTTO KERN	
CFE: 3.1.2, 23.1.1, 24.9.5, 25.1.25, 29.1.13 03, 09, 14, 16, 18, 20, 21, 24, 25, 35, 36, 37, 42		
Otto Kern GmbH, Bielefelder Straße 236 32051 Herford (DE)		
2011 03 17	2012 04 23	2012 03 01
1106716	CFE: 3.1.2, 23.1.1, 24.9.5, 25.1.25	03, 09, 14, 16, 18, 20, 21, 24, 25, 35, 36, 37, 42
Otto Kern GmbH, Bielefelder Straße 236 32051 Herford (DE)		
2011 03 17	2012 04 23	2012 03 01
1106721	RAYFILM LABELS & MEDIA FOR QUALITY PRINTING	
CFE: 26.3.1, 26.4.18, 29.1.13 16, 17, 40		
RAYFILM s.r.o., Otická 109 CZ-746 01 Opava (CZ)		
2011 06 20	2012 04 23	2012 03 01
1106726	ESCAVITA	05, 29, 30, 32, 35, 41, 42, 43, 44
JOMO Großhandel GmbH & Co. KG, Holtumsweg 26 47652 Weeze (DE)		
2011 09 06	2012 04 23	2012 03 01
1106732	indi	07
CFE: 26.4.3, 27.5.7, 29.1.12		
COBRA EUROPE, 12 rue Henry Guy F-70300 LUXEUIL LES BAINS (FR)		
2011 10 04	2012 04 23	2012 03 01
1106750	Maitre Rochet	18, 25, 36, 39
CFE: 26.1.5, 26.3.1, 27.5.1		
"Maitre Rochet franchising" LLC, Elektrodnyaya str., 2, stroenie 12-13-14 RU-111524 Moscow (RU)		
2011 11 07	2012 04 23	2012 03 01
1106757	FRUIT&GRAPE	33
VINREAL S.R.L., Str. Ferapontievsciaia 1 MD-3801 Comrat, UTA Găgăuzia (MD)		
2011 11 18	2012 04 23	2012 03 01
1106784	FASY	09
FASY INTERNATIONAL S.P.A., Via Tognasca, 7 I-21013 GALLARATE (Varese) (IT)		
2011 12 01	2012 04 23	2012 03 01
1106791	Un air d'escapade	03
CFE: 5.5.19, 25.7.25, 29.1.13		
LVMH FRAGRANCE BRANDS, 77 rue Anatole France F-92300 LEVALLOIS-PERRET (FR)		
2011 12 08	2012 04 23	2012 03 01
1106820	LIERAC HYDRA BODY	03
LABORATOIRES LIERAC SA, 99 rue du Faubourg Saint Honoré F-75008 PARIS (FR)		
2011 12 20	2012 04 23	2012 03 01
1106821	HYDRA BODY	03
Société CASTER, 99 rue du Faubourg Saint Honoré F-75008 Paris (FR)		
2011 12 20	2012 04 23	2012 03 01
1106842	AYOS	05
RICHTER GEDEON NYRT., Gyömrői út 19-21 H-1103 Budapest (HU)		
2011 12 08	2012 04 23	2012 03 01
1106889	TRIPARKAN	05
EGIS GYÓGYSZERGYÁR Nyilvánosan Működő Részvénytársaság, Kereszturi út 30-38 H-1106 Budapest (HU)		
2011 10 12	2012 04 23	2012 03 01
1106890	ROCORDEZ	05
EGIS GYÓGYSZERGYÁR Nyilvánosan Működő Részvénytársaság, Kereszturi út 30-38 H-1106 Budapest (HU)		
2011 10 12	2012 04 23	2012 03 01
1106891	ROVEZIS	05
EGIS GYÓGYSZERGYÁR Nyilvánosan Működő Részvénytársaság, Kereszturi út 30-38 H-1106 Budapest (HU)		
2011 10 12	2012 04 23	2012 03 01
1106894	ALUTECH	06, 40
CFE: 1.15.23, 26.7.25, 29.1.15		
Obchtchestvo s ogranitchennoi otvetstvennostyou „ALUTECH Incorporated”, komn.301, d.10, ul. Selitskogo, SEZ „Minsk”, Minskiy r-n 220075 Minskaya obl. (BY)		
2011 10 19	2012 04 23	2012 03 01
1106895	OSMOGOL	05
EGIS GYÓGYSZERGYÁR Nyilvánosan Működő Részvénytársaság, Kereszturi út 30-38 H-1106 Budapest (HU)		
2011 10 12	2012 04 23	2012 03 01
1106899	Delamaris IZOLA BRAND	29, 30, 35
CFE: 3.9.1, 5.9.1, 5.9.15, 5.9.17, 8.7.5, 27.5.1, 29.1.15		
DELAMARIS d.o.o., Tovarniška ulica 13 SI-6310 IZOLA (SI)		
2011 10 11	2012 04 23	2012 03 01
1106923	NEWAMSTAR	07
CFE: 1.1.1, 26.1.6, 27.5.1, 28.3.0		
Jiangsu Newamstar Packaging Machinery Co., Ltd., East Xinjing Road, Zhangjiagang Economic Development Zone (south) 215002 Jiangsu (CN)		
2011 12 22	2012 04 23	2012 03 01
1106967	Santopino	32, 44
Andreas Kuhnert, Unterstrasse 20 CH-9230 Flawil (CH)		
2012 01 24	2012 04 23	2012 03 01
1107023	POWER CUP	12
COMPAGNIE GENERALE DES ETABLISSEMENTS MICHELIN, 12 Cours Sablon F-63000 CLERMONT FERRAND (FR)		
2011 12 28	2012 04 23	2012 03 01
1107032	CFE: 28.3.0	01
REPOW (JIANGSU) CO., LTD., Industrial Zone, Dayi Town, Changshu City Jiangsu Province (CN)		
2011 10 10	2012 04 23	2012 03 01

1107092	TO BREAK THE RULES, YOU MUST FIRST MASTER THEM	14
Audemars Piguet Holding SA, Route de France 16 CH-1348 Le Brassus (CH)		
2012 01 17	2012 04 23	2012 03 01
1107100	CANIGEN	05
VIRBAC, 1ere Avenue-2065 m-L.I.D. F-06516 CARROS (FR)		
2012 01 13	2012 04 23	2012 03 01
1107117	IVADRON	05
CFE: 28.5.0		
SOPHARMA AD, oulitsa „Iliensko chausse” 16 BG-1220 SOFIA (BG)		
2012 01 13	2012 04 23	2012 03 01
1107119	S STAR KEBAB gustul visului!	43
CFE: 1.1.2, 1.1.25, 26.11.13, 27.3.15, 27.5.3		
CEBOTARESCU Dumitru, Str. Matei Basarab nr. 2, ap.82 MD-2068 Chisinau (MD)		
2012 01 19	2012 04 23	2012 03 01
1107213	ATMOBOT	11
TEK Electrical (Suzhou) Co., Ltd., Changqiao Town, Wuzhong District Suzhou (CN)		
2011 09 23	2012 04 23	2012 03 01
1107238	CFE: 26.11.13, 26.13.25	20
NINGBO LUCKY CRAFT CO., LTD., Rongji Road, Luotuo Industry, Zhenhai Ningbo (CN)		
2011 11 02	2012 04 23	2012 03 01
1107254	BELLIS	16, 41, 42
CFE: 26.3.4, 26.3.23		
Otkrytoe aktsionernoe obshchestvo „Ispytaniya i sertifikatsiya bytovoy i promyshlennoy produktsii „BELLIS”, d. 7B, ul. Krasnaya 220029 Minsk (BY)		
2011 10 24	2012 04 23	2012 03 01
1107264	EPAM	03, 05, 30, 39, 44
Balán Miroslav, U Koruny 353 CZ-284 03 Kutná Hora (CZ)		
2011 10 06	2012 04 23	2012 03 01
1107288	!hej	38
CFE: 24.17.4, 26.15.9, 29.1.13		
JP Hrvatske telekomunikacije d.d. Mostar, Kneza Branimira b.b. 88000 Mostar (BA)		
2012 01 11	2012 04 23	2012 03 01
1107297	VISIOPOWER	42
CFE: 26.3.2, 26.3.5, 26.3.18, 27.5.1, 29.1.4		
VISIOPOWER S.R.L., Via Gregorio VII, 350 I-00165 ROMA (IT)		
2011 12 09	2012 04 23	2012 03 01
1107316	pict4car-GNFA	16, 41
Groupement National pour la Formation Automobile (G.N.F.A.), 41-49 rue de la Garenne F-92310 SEVRES (FR)		
2011 12 12	2012 04 23	2012 03 01
1107344	SASSOITALIA	19, 27
IDEAL WORK S.R.L., Via Kennedy, 52, Valla' di Riese Pio X I-31030 TREVISO (TV) (IT)		
2012 01 03	2012 04 23	2012 03 01
1107351	Terra Nostra Nobile	32, 33
Obshchestvo s ogranichennoi otvetstvennostyou „INTEL”, d.75 k 1, Varshavskoe shosse RU-117556 Moscou (RU)		
2011 12 20	2012 04 23	2012 03 01
1107385	DGS	07, 11
Hitachi Power Europe GmbH, Schifferstraße 80 47059 Duisburg (DE)		
2011 10 13	2012 04 23	2012 03 01
1107404	campo y tierra del Jerte	31
CFE: 27.1.2, 27.5.4, 29.1.12		
CAMPO Y TIERRA DEL JERTE, S.A., Gran Via, 69 E-28013 MADRID (ES)		
2011 09 08	2012 04 23	2012 03 08
1107451	DIPLOMAT DENTAL	10, 37
CFE: 3.7.16, 26.4.9, 26.11.3, 26.11.8, 29.1.12		
Chirana-Dental, s.r.o., Vrbovská cesta 17 SK-921 01 Piešťany (SK)		
2011 10 24	2012 04 23	2012 03 08
1107452	CFE: 3.7.16, 26.4.9, 26.11.3, 26.11.8, 29.1.4	10, 37
Chirana-Dental, s.r.o., Vrbovská cesta 17 SK-921 01 Piešťany (SK)		
2011 10 24	2012 04 23	2012 03 08
1107465	CFE: 28.5.0	03, 09, 14, 16, 25, 28, 35, 41, 43, 45
"Blagotvoritelny fond Aliny Kabayevoy", str. 1, 7, Mojayskoe chosse RU-121471 Moscou (RU)		
2011 07 28	2012 04 23	2012 03 08
1107466	FASTO PASTO	16, 29, 30, 35
Obchtchestvo s ogranichennoi otvetstvennostyou „King-Lion Fouds”, 58, Kantemirovskaya RU-115477 Moscow (RU)		
2011 06 02	2012 04 23	2012 03 08
1107474	CFE: 2.1.3, 2.1.9, 22.1.5, 29.1.14	32, 33
Limited Liability Company „Sigma”, 16 Prishvin St. RU-127549 Moscow (RU)		
2011 12 23	2012 04 23	2012 03 08
1107533	M MONO ELECTRIC	09, 11
CFE: 26.4.18, 26.11.8, 29.1.13		
ZIAS ELEKTRIK SANAYI VE DIS TICARET LIMITED SIRKETI, Ikitelli Organize Sanayi Bölgesi, Demirciler Sanayi Sitesi C2 Blok No:217 Kat:2 Ikitelli-Istanbul (TR)		
2011 11 16	2012 04 23	2012 03 08
1107534	Kaweflex	09
TKD Kabel GmbH, An der Kleinbahn 16 41334 Nettetal (DE)		
2011 12 05	2012 04 23	2012 03 08
1107541	CFE: 20.5.25, 26.4.9	16, 40, 42
Publichne aktsionerne tovarystvo „Kyivska poligrafichna fabryka 'ZORIA', vul. Lugova, 1-A Kyiv 04074 (UA)		
2011 12 22	2012 04 23	2012 03 08
1107575	webmium	09, 38, 42
CFE: 26.5.24, 26.15.15, 27.5.1		
nexum Trilog a.s., Kolbenova 942/38a CZ-190 00 Praha 9 (CZ)		
2011 09 05	2012 04 23	2012 03 08
1107579	GO smart	06, 07, 09
CFE: 27.5.17, 29.1.12		
COBRA EUROPE, 12 rue Henry Guy F-70300 LUXEUIL LES BAINS (FR)		
2011 10 04	2012 04 23	2012 03 08
1107617	KayaArtemis RESORT & CASINO	43
CFE: 27.5.10		
KAYA TURISTIK TESISLERI TITREYENGÖL OTELCILIK ANONIM SIRKETI, Beykent Cumhuriyet Mahallesi, Istanbul Caddesi, Simsek Sokak Kat:15 No:167 Büyükçekmece-Istanbul (TR)		
2011 11 11	2012 04 23	2012 03 08
1107618	MIPHARM „Merging Italian Creativity with Swiss Tradition”	03, 05, 40, 42
CFE: 26.3.23, 27.5.10		
MIPHARM SPA, Via B. Quaranta, 12 I-20141 MILANO (IT)		
2011 06 01	2012 04 23	2012 03 08
1107682	DHB	09, 12, 18, 25
Wiggle Ltd, 3 Optima, Northarbour Spur Portsmouth P06 3TU (GB)		
2011 12 01	2012 04 23	2012 03 08
1107694	TRIVIADOR	09, 28, 41
THX Games Zrt., Petöfi Sándor u. 2. H-2038 Sósúút (HU)		
2011 12 05	2012 04 23	2012 03 08
1107711	dhb	09, 12, 18, 25
CFE: 26.13.25		
Wiggle Ltd, 3 Optima, Northarbour Spur Portsmouth P06 3TU (GB)		
2011 12 01	2012 04 23	2012 03 08

1107716	CFE: 25.3.1, 28.5.0, 29.1.13	07, 08, 09, 11	Qiulan Wu, Via Conte Verde, 46 I-00185 Roma (IT)
ZASTROGIN OLEG YURYEVICH, kv. 27, k. 3, d. 17, ul. D. Bednogo RU-123423 Moskva (RU)			2011 12 14
2011 08 10	2012 04 23	2012 03 08	2012 03 08
1107765	KINDER JOLLY	32	1107982
"MOLDAGROVIN" S.R.L., Str. VI. Korolenko nr. 6 MD-5301 Vulcanesti, UTA Gagauzia (MD)			CFE: 28.5.0
2012 02 10	2012 04 23	2012 03 08	30
1107774	SmartVest	05	ZAKRYTOE AKTSIONERNOE OBSHCHESTVO Konditerskaja fabrika „Krasnaja Zvezda”, ul. Sibirskaja, d.10 RU-634029 Tomsk (RU)
SpofaDental a.s., Markova 238 CZ-506 46 Jicín (CZ)			2011 11 29
2011 08 24	2012 04 23	2012 03 08	2012 04 23
1107786	Cuvee Alexander II	33, 35	1108012
Joint stock company „Abrau-Durso”, Sevastopolskiy prospect, 43A, block 2 RU-117186 Moscow (RU)			AMANDÍN
2011 12 07	2012 04 23	2012 03 08	29, 30, 32
1107804	King Arthur Percival	32, 33	COSTA CONCENTRADOS LEVANTINOS, S.A., Av. Antic Regne de Valencia, s/n E-46290 ALCÁCER (Valencia) (ES)
Obshchestvo s ogranichennoi otvetstvennostyu „Intel”, Varshavskoye shosse, d. 75, korp. 1 RU-117556 Moscow (RU)			2011 11 30
2012 01 24	2012 04 23	2012 03 08	2012 04 23
1107805	King Arthur Galahad	32, 33	1108041
Obshchestvo s ogranichennoi otvetstvennostyu „Intel”, Varshavskoye shosse, d. 75, korp. 1 RU-117556 Moscow (RU)			Hollo
2012 01 24	2012 04 23	2012 03 08	CFE: 27.5.1
1107811	TRIATHLON	03	09, 35
Henkel AG & Co. KGaA, Henkelstrasse 67 40589 Düsseldorf (DE)			STEPANENKO Viktor Viktorovich, Zubareva st., 49 A, ap. 6 Kharkiv 61172 (UA)
2012 01 12	2012 04 23	2012 03 08	2011 10 07
1107841	Golf Port		2012 04 23
CFE: 26.4.16, 29.1.13			2012 03 08
ARINÇ TEKSTİL SANAYİ İÇ VE DIŞ TICARET LIMITED ŞİRKETİ, Fatih Cad. Selvi Sk. Güner İřhane No:9/48 Merter Istanbul (TR)			1108051
2012 01 12	2012 04 23	2012 03 08	T & J
1107843	TEEKANNE Garden Selection		CFE: 24.17.25, 27.5.17
CFE: 25.3.1, 27.5.10			09
R. Seelig & Hille oHG, Kevelaerer Str. 21-23 40549 Düsseldorf (DE)			T & J ELECTRIC (SHENZHEN) LIMITED, T & J Industrial Base, Xin Sheng Industrial Zone Long gang 518116 Shenzhen (CN)
2011 12 29	2012 04 23	2012 03 08	2012 01 03
1107844	la Rosslett	31	2012 04 23
Bernd Hermann, Im Grund 52 36110 Schlitz (DE); Bernd Ebert, Talstraße 27 69234 Dielheim (DE)			2012 03 08
2011 12 10	2012 04 23	2012 03 08	1108058
1107860	TROMBOPOL		BOY CHANEL
CFE: 28.5.0			09, 18
ZAKŁADY FARMACEUTYCZNE „POLPHARMA” S.A., 19, ul. Pelplińska, PL-83-200 STAROGARD GDAŃSKI (PL)			Chanel SARL, Burgstrasse 26 CH-8750 Glarus (CH)
2012 01 27	2012 04 23	2012 03 08	2012 01 06
1107861	PETEAT	31	2012 04 23
Limited liability Company „Symbol TM”, d. 34, ul. Verkhnyaya RU-125040 Moscow (RU)			2012 03 08
2011 12 19	2012 04 23	2012 03 08	1108062
1107885	ecobeauty		COCO NOIR
CFE: 5.3.15, 29.1.13			03
ORIFLAME RESEARCH AND DEVELOPMENT, 1 Stokes Place Dublin 2 (IE)			Chanel SARL, Burgstrasse 26 CH-8750 Glarus (CH)
2011 11 08	2012 04 23	2012 03 08	2012 01 13
1107893	TIAPROSAN	05	2012 04 23
PRO.MED.CS Praha a.s., Telčská 1 CZ-140 00 Praha 4 (CZ)			2012 03 08
2011 11 21	2012 04 23	2012 03 08	1108070
1107920	R RAFINITY HAUTE JOAILLERIE		FM Health
CFE: 17.2.1, 24.9.7, 27.5.8, 27.5.10			39
El Hajouji Aziz, Villa El Hajouji, Bd André Masset, Ain Diab Casablanca (MA)			FM LOGISTIC CORPORATE, Rue de l'Europe-Zone Industrielle F-57370 PHALSBOURG (FR)
2012 01 17	2012 04 23	2012 03 08	2012 01 09
1107940	Made in love FASHION		2012 04 23
CFE: 1.1.1, 2.3.1, 2.9.1, 26.4.10			2012 03 08
			1108109
			UniCredit Consumer Finance
			CFE: 26.15.1, 27.5.10, 27.7.1, 29.1.13
			09, 36
			UNICREDIT S.p.A., Via Alessandro Specchi, 16 I-00186 ROMA (IT)
			2011 12 09
			2012 05 07
			2012 03 15
			1108119
			TAURUS
			17, 19
			SAINT-GOBAIN ISOVER, „Les Miroirs”, 18 avenue d'Alsace F-92400 COURBEVOIE (FR)
			2011 12 15
			2012 05 07
			2012 03 15
			1108157
			ACTILIGNE
			10, 25
			ITM ENTREPRISES (Société par actions simplifiée), 24 rue Auguste-Chabrieres F-75015 PARIS (FR)
			2012 01 11
			2012 05 07
			2012 03 15
			1108169
			JENNIKA
			25
			HUANG HEMIAO, Ozláb Utca 17 H-1103 Budapest (HU)
			2011 11 30
			2012 05 07
			2012 03 15
			1108198
			In-Fi
			30
			VIRMIINA TRADING LIMITED, 3, Michail Koutsofta CY-3031 Limassol (CY)
			2012 01 31
			2012 05 07
			2012 03 15
			1108202
			ORIFLAME NATIVE FORCE
			03
			ORIFLAME COSMETICS S.A., 24, avenue Emile Reuter L-2420 LUXEMBOURG (LU)
			2011 12 09
			2012 05 07
			2012 03 15
			1108223
			FANTASYLAND
			CFE: 1.5.24, 27.5.24
			21, 24, 25, 28, 35, 41, 43
			Fantazija projekt d.o.o., Perkovčeva 9 HR-10430 Samobor (HR)
			2011 09 13
			2012 05 07
			2012 03 15
			1108224
			FANTASYLAND
			CFE: 1.5.24, 27.5.1, 29.1.15
			21, 24, 25, 28, 35, 41, 43
			Fantazija projekt d.o.o., Perkovčeva 9 HR-10430 Samobor (HR)
			2011 09 13
			2012 05 07
			2012 03 15

1108235	SNOWGARD			
CFE: 18.1.21, 24.1.12			12	
PRYVATNE AKTSIONERNE TOVARYSTVO „ROSAVA”, vul. Levanevskogo, 91, m. Bila Tserkva, Kyevska oblast 09108 (UA)				
2011 11 07		2012 05 07		2012 03 15
1108242	La Crepe			
CFE: 27.5.1			30, 43	
VIČIUNU RESTORANU GRUPE, UAB, V. Kreves pr. 97 LT-50369 Kaunas (LT)				
2011 11 23		2012 05 07		2012 03 15
1108258	BARBELL		25	
Zsolt Janosi, Wettswilerstrasse 14 CH-8903 Landikon (CH)				
2011 12 30		2012 05 07		2012 03 15
1108311	QUINTA STA EUFEMIA		33	
SOCIEDADE VITIVINÍCOLA DA QUINTA SANTA EUFÉMIA, LDA, QTA DE SANTA EUFÉMIA PARADA DO BISPO P-5100-650 RÉGUA, PESO DA RÉGUA (PT)				
2012 02 06		2012 05 07		2012 03 15
1108385	i-Septic		05	
Santen Pharmaceutical Co., Ltd, 3-9-19, Shimoshinjo, Higashiyodogawa-ku Osaka 533-8651 (JP)				
2011 12 22		2012 05 07		2012 03 15
1108418	UNICREDIT CONSUMER FINANCE		09, 36	
UNICREDIT S.p.A., Via Alessandro Specchi, 16 I-00186 ROMA (IT)				
2011 12 09		2012 05 07		2012 03 15
1108426	DATAVIS		09, 35, 38	
AV MEDIA, a.s., Pražská 1335/63 CZ-102 00 Praha 10 (CZ)				
2011 11 04		2012 05 07		2012 03 15
1108483	PROFOX			
CFE: 26.4.4, 26.4.18, 27.5.17, 29.1.12			06, 07, 19, 37	
Lorencic GmbH Nfg & Co. KG, Puchstrasse 208 A-8055 Graz (AT)				
2011 12 12		2012 05 07		2012 03 15
1108484	WEBMALL			
CFE: 26.4.7, 26.4.18, 28.5.0, 29.1.13			35, 38, 42, 45	
AUTO MALL S.R.L., întreprindere mixtă, Calea Ieşilor nr. 10 MD-2069 Chişinău (MD)				
2012 01 24		2012 05 07		2012 03 15
1108595	CFE: 28.3.0		09, 41, 42	
LE SHI INTERNET INFORMATION & TECHNOLOGY (BEIJING) CORPORATION, Room 6184, 6th Floor, Building 19, No. 68 Xueyuan South Road, Haidian District Beijing (CN)				
2011 11 24		2012 05 07		2012 03 15
1108603	DENIM ISLAND		25	
CFE: 27.1.1				
GUANGZHOU ZENGCHENG GUANGYIN GARMENT CO., LTD, Shapu Road, Xintang, Zengcheng 511338 Guangzhou (CN)				
2011 11 07		2012 05 07		2012 03 15
1108662	QUESTION MORE		16, 25	
Autonomous nonprofit organization „TV-Novosti”, Zubovsky boulevard, 4, building 1 RU-119021 Moscow (RU)				
2011 12 29		2012 05 07		2012 03 15
1108664	chateau vinero		32, 33	
SANSET GIDA TURIZM SANAYI VE TICARET ANONIM ŞİRKETİ, Büyükdere Caddesi Dereboyu, Sokak Zagra Is Merkezi C Blok K: 2 TR-34398 Maslak-Istanbul (TR)				
2011 11 01		2012 05 07		2012 03 15
1108711	Dreamland		33	
CFE: 5.5.1, 27.5.2				
Obshchestvo s ogranichennoy otvetstvennostyu otvetstvennostyu „Torgovaya kompaniy „Prem'era””, bld, 1, d.1, Sovetskaya St., Tolstopal'tsevo RU-143350 Moscow (RU)				
2011 11 07		2012 05 07		2012 03 15
1108716	DIAVITA		05	
MEDITOP Gyógyszeripari Koráltolt Felelősségű Társaság, Ady Endre u. 1 H-2097 Pilisborosjenő (HU)				
2011 11 07		2012 05 07		2012 03 15
1108723	ZYPHOREL		05	
Vifor (International) AG (Vifor (International) Ltd.) (Vifor (International) Inc.), Rechenstrasse 37 CH-9014 St. Gallen (CH)				
2012 01 10		2012 05 07		2012 03 15
1108724	LIBELL		06, 20	
Peka-Metall AG, Luzernerstrasse 20 CH-6295 Mosen (CH)				
2012 01 11		2012 05 07		2012 03 15
1108725	VELPHORO		05	
Vifor (International) AG (Vifor (International) Ltd.) (Vifor (International) Inc.), Rechenstrasse 37 CH-9014 St. Gallen (CH)				
2012 01 10		2012 05 07		2012 03 15
1108726	FEPHOSA		05	
Vifor (International) AG (Vifor (International) Ltd.) (Vifor (International) Inc.), Rechenstrasse 37 CH-9014 St. Gallen (CH)				
2012 01 10		2012 05 07		2012 03 15
1108727	VIPHOSTA		05	
Vifor (International) AG (Vifor (International) Ltd.) (Vifor (International) Inc.), Rechenstrasse 37 CH-9014 St. Gallen (CH)				
2012 01 10		2012 05 07		2012 03 15
1108756	Gemini		41, 42, 44	
CFE: 27.3.2, 27.5.11, 29.1.12				
GEMINI oční centrum a.s., U křížku 572 CZ-252 43 Průhonice (CZ)				
2011 11 15		2012 05 07		2012 03 22
1108775	FELIX		01, 03, 04	
OBSHCHESTVO S OGRANICHENNOY OTVETSTVENNOSTYU TOSOL-SINTEZ (TOSOL-SINTEZ, Limited Liability Company), 31A, Vatutin Street RU-606000 Dzerzhinsk, Nizhny Novgorod Region (RU)				
2011 10 20		2012 05 07		2012 03 22
1108782	WATER STAR		08, 16, 21	
BONA Handelsgesellschaft m.b.H., Herdergasse 11 A-8010 Graz (AT)				
2011 12 09		2012 05 07		2012 03 22
1108791	OPTRAFOAM		05, 10	
Ivoclar Vivadent AG, Bendererstrasse 2 FL-9494 Schaan (LI)				
2012 01 13		2012 05 07		2012 03 22
1108798	CAPTAIN KRILL		05, 29, 30, 31, 32	
DRH LICENSING & MANAGING AG, Seefeldstrasse 25 CH-8008 Zürich (CH)				
2012 02 10		2012 05 07		2012 03 22
1108801	TURANGO		04, 28, 35, 37	
Obshchestvo s ogranichennoy otvetstvennost'yu „MegaTsentr”, 254, Moskovskiy pr. RU-236001 Kaliningrad (RU)				
2011 05 12		2012 05 07		2012 03 22
1108817	SAFELACT		05	
Zentiva, k.s., U Kabelovny 130 CZ-102 37 Praha 10-Dolní Měcholupy (CZ)				
2011 10 25		2012 05 07		2012 03 22
1108818	GESTARELLA		05	
Zentiva, k.s., U Kabelovny 130 CZ-102 37 Praha 10-Dolní Měcholupy (CZ)				
2011 10 25		2012 05 07		2012 03 22
1108820	ELFRESCO		32, 33, 35	
TSN Brands LTD, Geneva Place, Waterfront Drive, P.O. Box 3469 Road Town, Tortola (VG)				
2011 11 18		2012 05 07		2012 03 22
1108916	TALADVANCE		03	
Bayer Aktiengesellschaft, Kaiser-Wilhelm-Allee 51373 Leverkusen (DE)				
2011 09 20		2012 05 07		2012 03 22

1108919	CFE: 26.13.25, 28.5.0	09, 35, 36, 37, 38, 41, 42	
Otkrytoye Akcionernoye Obshchestvo mezhdugorodnoy i mezhdunarodnoy elektricheskoy svyazi „Rostelekom”, 15, Dostoevskogo str. RU-191002 St. Petersburg (RU)			
2011 10 07	2012 05 07		2012 03 22
1108920	CFE: 26.13.25, 28.5.0	09, 35, 36, 37, 38, 41, 42	
Otkrytoye Akcionernoye Obshchestvo mezhdugorodnoy i mezhdunarodnoy elektricheskoy svyazi „Rostelekom”, 15, Dostoevskogo str. RU-191002 St. Petersburg (RU)			
2011 10 07	2012 05 07		2012 03 22
1108942	KASUNON		25
JIANGSU BEST FASHION DRESS CO., LTD, No. 88, Huanxi Road, Zhutang Town, Jiangyn City 214415 Jiangsu (CN)			
2011 12 13	2012 05 07		2012 03 22
1108952	PROFILINK		
CFE: 28.5.0 35, 38, 40, 41, 42			
Obshchestvo s ogranichennoy otvetstvennostyu „Profilink”, ul. Petrovka, 32/1-3, stroenie 2 RU-127006 Moscow (RU)			
2011 12 13	2012 05 07		2012 03 22
1108973	QUVERTANA		05
RICHTER GEDEON NYRT., Gyömrői út 19-21 H-1103 Budapest (HU)			
2012 01 10	2012 05 07		2012 03 22
1108974	QNERTIX		05
RICHTER GEDEON NYRT., Gyömrői út 19-21 H-1103 Budapest (HU)			
2012 01 10	2012 05 07		2012 03 22
1108975	PRUQNIN		05
RICHTER GEDEON NYRT., Gyömrői út 19-21 H-1103 Budapest (HU)			
2012 01 10	2012 05 07		2012 03 22
1108976	PHOLRAPYN		05
RICHTER GEDEON NYRT., Gyömrői út 19-21 H-1103 Budapest (HU)			
2012 01 10	2012 05 07		2012 03 22
1108980	ZERQUVIN		05
RICHTER GEDEON NYRT., Gyömrői út 19-21 H-1103 Budapest (HU)			
2012 01 10	2012 05 07		2012 03 22
1108981	URTEDOXAL		05
RICHTER GEDEON NYRT., Gyömrői út 19-21 H-1103 Budapest (HU)			
2012 01 10	2012 05 07		2012 03 22
1108995	CFE: 26.13.25		16
Kinderline International Ltd., Room 1203, Floor 12, Tung Wah Mansion, 199-203 Hennessy Road Wanchai, Hong Kong (CN)			
2011 08 11	2012 05 07		2012 03 22
1108996	CFE: 28.5.0	09, 35, 36, 37, 38, 41, 42	
Otkrytoye Akcionernoye Obshchestvo mezhdunorodnoy i mezhdunarodnoy elektricheskoy svyazi „Rostelekom”, 15, Dostoevskogo str., RU-191002 St. Petersburg (RU)			
2011 10 07	2012 05 07		2012 03 22
1108997	CFE: 26.2.5, 28.5.0, 29.1.15	09, 35, 36, 37, 38, 41, 42	
Otkrytoye Akcionernoye Obshchestvo mezhdunorodnoy i mezhdunarodnoy elektricheskoy svyazi „Rostelekom”, 15, Dostoevskogo str., RU-191002 St. Petersburg (RU)			
2011 10 07	2012 05 07		2012 03 22
1108998	CFE: 26.2.5, 28.5.0	09, 35, 36, 37, 38, 41, 42	
Otkrytoye Akcionernoye Obshchestvo mezhdunorodnoy i mezhdunarodnoy elektricheskoy svyazi „Rostelekom”, 15, Dostoevskogo str., RU-191002 St. Petersburg (RU)			
2011 10 07	2012 05 07		2012 03 22
1108999	CFE: 26.11.3, 26.11.13, 28.5.0, 29.1.13	09, 35, 36, 37, 38, 41, 42	
Otkrytoye Akcionernoye Obshchestvo mezhdunorodnoy i mezhdunarodnoy elektricheskoy svyazi „Rostelekom”, 15, Dostoevskogo str., RU-191002 St. Petersburg (RU)			
2011 10 07	2012 05 07		2012 03 22
1109041	EXTENDO		06
Peka-Metall AG, Luzernerstrasse 20 CH-6295 Mosen (CH)			
2012 01 11	2012 05 07		2012 03 22
1109056	EXHALE PREMIUM BEVERAGES		32, 33
Exhale Premium Beverages, Inc., 3250 NE 1st Avenue #661 Miami FL 33137 (US)			
2011 12 20	2012 05 07		2012 03 22
1109062	ROADSCAN		
CFE: 28.3.0 09			
DONGTAILI (XIAMEN) ELECTRONIC, LTD, Room 301, No.366 Banqiao Road, Jimei District, Xiamen City Fujian Province (CN)			
2012 01 16	2012 05 07		2012 03 22
1109083	MEMPRO		
CFE: 27.5.17 11			
Vontron Membrane Technology Co., Ltd., Room 206, 2 floor of office block, South Huitong Hi-tec Industrial Zone, Guiyang City Guizhou Province (CN)			
2012 01 16	2012 05 07		2012 03 22
1109114	CFE: 24.17.2, 26.4.11		09, 11, 14
GUANGZHOU TIANQIU ENTERPRISE CO., LTD., 9/F, No.26-30, Heyi Street, Sanyuanli Avenue, Baiyun District, Guangzhou City Guangdong Province (CN)			
2012 01 16	2012 05 07		2012 03 22
1109121	CFE: 26.15.25, 29.1.13	09, 35, 37, 39, 40, 42	
Otkrytoye aktsionernoe obshchestvo „Federal'naja gydrogenerirujushchaja kompanija”, dom No51, Respubliki ul., Krasnojarskij kraj RU-660099 Krasnojarsk g. (RU)			
2011 07 13	2012 05 07		2012 03 22
1109134	FD Fado		
CFE: 26.4.18, 27.5.10, 27.5.11 06, 11			
Lukashkin Olexsii Arkadiiovych, vul. O. Nevskogo, bud. 21A, kv. 36 m. Smila Cherkaska oblast 20700 (UA)			
2011 10 12	2012 05 07		2012 03 22
1109137	CFE: 5.1.16, 5.7.13, 29.1.13	03, 05, 16, 30, 32	
Obschestvo s ogranichennoy otvetstvennost'yu „Korporatsiya „Sibirskoe zdorovie”, ul. Lenina, 48 RU-630004 Novosibirsk (RU)			
2011 11 11	2012 05 07		2012 03 22
1109144	W PLAIMM		
CFE: 27.5.1, 29.1.12 07			
WOOJIN SELEX CO., LTD, 673-3 Gyeongseo-dong, Seo-gu Incheon 404-170 (KR)			
2012 01 03	2012 05 07		2012 03 22
1109154	TMMQ		
CFE: 27.5.1 09, 11, 14			
GUANGZHOU TIANQIU ENTERPRISE CO., LTD., 9/F, No.26-30, Heyi Street, Sanyuanli Avenue, Baiyun District, Guangzhou City Guangdong Province (CN)			
2012 01 16	2012 05 07		2012 03 22
1109162	ALCON MIVS		10
NOVARTIS AG, CH-4002 Basel (CH)			
2012 01 23	2012 05 07		2012 03 22
1109190	AUDEMARS PIGUET Le Brassus		
CFE: 27.5.1, 27.5.10 14			
Audemars Piguet Holding SA, Route de France 16 CH-1348 Le Brassus (CH)			
2012 01 17	2012 05 07		2012 03 22
1109218	TIANQIU		
CFE: 24.17.2, 26.4.11 09, 11, 14			
GUANGZHOU TIANQIU ENTERPRISE CO., LTD., 9/F, No.26-30, Heyi Street, Sanyuanli Avenue, Baiyun District, Guangzhou City Guangdong Province (CN)			
2012 01 16	2012 05 07		2012 03 22
1109222	CASTILLO DEL BARON		33
Dunkri Kaubanduse AS, Pärnu mnt 232/9 EE-11314 Tallinn (EE)			
2012 01 31	2012 05 07		2012 03 22

1109231	SUBTIL CARE	03	961141	EMAX	14
LABORATOIRE DUCASTEL, 37 Avenue de la Bastide F-46140 CASTELFRANC (FR)			FUZHOU EMAX ELECTRONIC CO., LTD, Cangshan Yuan, Jinshan Industrial Area, Jianxin Town, Cangshan District 350008 Fuzhou, Fujian Province (CN)		
2012 02 02	2012 05 07	2012 03 22	2011 01 28	2011 06 06	2011 04 14
1109247	CIVELLO	24, 25, 35	1019607 K*)	Anastrol	05
KALAS Sportswear, s.r.o., Měšická 276 CZ-390 02 Tábor (CZ)			Mibe GmbH Arzneimittel, Münchener Straße 15 06796 Brehna (DE)		
2011 11 29	2012 05 07	2012 03 22	2009 10 14	2011 05 09	2011 03 17
1109298	MISSPEARL	25, 35	1041736	dexim	09
CFE: 27.5.1			CFE: 27.5.1		
INAN TEKSTIL SANAYI VE TICARET LIMITED ŞİRKETİ, Cebeci Mah. Atatürk Bulvarı Cad. No:109/3 Sultangazi Istanbul (TR)			TELEWAY INDUSTRIAL LTD, 5F Block 40, Majialong Industrial Area, Nanshan District, Shenzhen Guangdong (CN)		
2011 12 29	2012 05 07	2012 03 22	2011 01 18	2011 05 09	2011 03 17
1109331	GrandFoods	29, 30, 32, 35, 43	1056352	MARATHON	12
CFE: 26.4.18, 29.1.12			PIRELLI TYRE S.P.A., Viale Sarca, 222 I-20126 MILANO (MI) (IT)		
"GRAND FOODS" OOD, 52, „Vladimir Vazov“ Blvd. BG-1517 Sofia (BG)			2010 07 15		
2011 11 16	2012 05 07	2012 03 22	2011 01 17	2010 11 25	
1109344	ETOXIB	05	1057877	J'ADORE	25, 35
KRKA, tovarna zdravil, d.d., Novo mesto, Šmarješka cesta 6 SI-8501 Novo mesto (SI)			CFE: 2.9.1, 27.5.1		
2012 02 17	2012 05 07	2012 03 22	BERAT TEKSTIL SANAYI VE TICARET LIMITED ŞİRKETİ, Meşrutiyet Mahallesi, Kodaman Sokak No:66 Kat:1 Nişantaşı-Şişli-Istanbul (TR)		
1109371	SEPURAN	07, 11, 17	2010 12 14	2011 06 06	2011 04 14
Evonik Degussa GmbH, Rellinghauser Straße 1-11 45128 Essen (DE)			1059780	SAREMA	09
2011 11 11	2012 05 07	2012 03 22	DITRON S.R.L., Via F. Caracciolo, 15 I-80122 NAPOLI (IT)		
1109385	ROSHEN CANDY Eclair	30	2010 10 28	2011 02 28	2010 12 30
CFE: 8.1.19, 19.3.24, 25.7.1, 29.1.13			1060671	Integra AP SupraFix	06
Dochirnie pidpriemstvo „Kondyterska korporatsiia „Roshen“, Elektrykiv vul., 26/9 Kyiv 04176 (UA)			SAINT-GOBAIN ISOVER G+H AG, Bürgermeister-Grünzweig-Strasse 1 67059 Ludwigshafen (DE)		
2011 12 23	2012 05 07	2012 03 22	2010 09 10	2011 02 28	2011 01 06
1109422	1, 2, 3 PERFECT	03	1060672	Integra AP SupraDisc	06, 19, 20
BOURJOIS, 12-14 rue Victor Noir F-92200 NEUILLY-SUR-SEINE (FR)			SAINT-GOBAIN ISOVER G+H AG, Bürgermeister-Grünzweig-Strasse 1 67059 Ludwigshafen (DE)		
2012 01 20	2012 05 07	2012 03 22	2010 09 10	2011 02 28	2011 01 06
1109448	Zelaris	09, 41, 42	1060923	WONDERMAN	25
VIDEOR E. Hartig GbmH, Carl-Zeiss-Straße 8 63322 Rödermark (DE)			CFE: 27.5.19		
2012 01 10	2012 05 21	2012 03 29	BEIJING HENGWEI KAIDI GARMENT CO., LTD., No. 33 Courtyard, Jiuzhong Road, Jiugong Town, Daxing District Beijing (CN)		
427					
REJESTRACJA MIĘDZYNARODOWA, W KTÓREJ WYDANO DECYZJĘ O DEFINITYWNEJ ODMOWIE UZNANIA OCHRONY W POLSCE					
<i>Poniższe zestawienie zawiera kolejno: numer międzynarodowego rejestru znaków towarowych, określenie znaku towarowego przedstawionego w postaci liter bądź cyfr albo, jeżeli znak jest znakiem graficznym lub zawiera elementy graficzne, wskazanie symboli klas elementów graficznych znaku (CFE), określenie klas towarowych, nazwisko i imię bądź nazwę uprawnionego, jego miejsce zamieszkania lub siedzibę oraz kod kraju, datę rejestracji międzynarodowej lub datę późniejszego wyznaczenia, datę zamieszczenia informacji o tej rejestracji w Biuletynie Urzędu Patentowego oraz datę notyfikacji bądź datę notyfikacji późniejszego wyznaczenia.</i>					
648500	SWEET	01	1066281	BRIGHTON'S	33
CFE: 27.5.1			SOCIETE COOPERATIVE GROUPEMENTS D'ACHATS DES CENTRES LECLERC, SC GALEC, 26 quai Marcel Boyer F-94200 IVRY-SUR-SEINE (FR)		
VALAGRO S.P.A., Via Cagliari, n. 1 Zona Industriale I-66041 ATESSA (CH) (IT)			2010 12 16		
2011 02 18	2011 06 06	2011 04 14	2011 04 11	2011 02 24	
942099 K*)	CARBON	07, 12	1066721	FirstBIKE	12, 28, 35
CFE: 29.1.12			CFE: 18.1.5, 27.5.7		
The Gates Corporation, 10-A3 1551 Wewatta Street Denver, CO 80202 (US)			First Bike s.r.o., Nad Popelářkou 212/10 CZ-182 00 Praha 8 (CZ)		
2007 10 16	2010 11 22	2010 09 30	2010 11 02	2011 04 26	2011 03 03
1067047	LEDPRO	09	1069098	BITU MAX	19
Koninklijke Philips Electronics N.V., Groenewoudseweg 1 NL-5621 BA Eindhoven (NL)			BITUMAX s.r.o., Českobratrské náměstí 133 CZ-293 01 Mladá Boleslav II (CZ)		
2010 12 29	2011 04 26	2011 03 03	2011 01 27	2011 05 09	2011 03 24
1069915	ANTIK telecom	09, 35, 37, 38, 42	CFE: 26.11.3, 26.11.6, 26.11.8, 27.5.1, 29.1.14		

ANTIK Telecom s. r. o., Čárskeho 10 SK-040 01 Košice (SK)			
2011 02 28	2011 05 23	2011 03 31	
1070074	COMET		
CFE: 27.5.1		09, 35, 42	
COMET SYSTEM, s.r.o., 1. máje 1220 CZ-756 61 Rožnov pod Radhoštěm (CZ)			
2010 12 01	2011 05 23	2011 03 31	
1070332	travelplanet 24		
CFE: 26.2.7, 27.5.1, 27.7.24, 29.1.12		39	
TRAVELPLANET24 LTD, 241 Sygrou Ave & 2 Alikarnassou str. GR-171 22 N. Smyrni (GR)			
2010 10 18	2011 05 23	2011 04 07	
1070391	Ackermann		23
ACKERMANN&GRITZNER PTE. LTD., 21-04 Shaw Centre, 1 Scotts Road Singapore 228208 (SG)			
2011 01 14	2011 05 23	2011 04 07	
1070423	GENERAL MOBILE		09
GENERAL MOBILE, 1544 EAST 51 STREET BROOKLYN NY 11234 (US)			
2011 03 04	2011 05 23	2011 04 07	
1072491	DLSH		
CFE: 27.5.1		25	
Liu Shanghe, No. 19, Wenlin Street, Dalian City Liaoning (CN)			
2011 01 21	2011 06 06	2011 04 21	
1072563	GILLETTE		09
Obshchestvo s ogranichennoy otvetstvennost'yu „Shest' banok“, Basmannyj 1-j per., 12, ofis 22 RU-105066 Moskva (RU)			
2011 02 11	2011 06 06	2011 04 21	
1072591	MOJO		
CFE: 27.5.1			29
Ashtarak-kat cjsc, Village Agarak Aragatsotn Province (AM)			
2011 03 04	2011 06 06	2011 04 21	
1072596	MARGARET		30
Dochirnie pidpriemstvo „Kondyterska korporatsiia „Roshen“, Elektrykiv vul., 26/9 Kyiv 04176 (UA)			
2011 02 17	2011 06 06	2011 04 21	
1072597	Mr. Fizzy		30
Dochirnie pidpriemstvo „Kondyterska korporatsiia „Roshen“, Elektrykiv vul., 26/9 Kyiv 04176 (UA)			
2011 02 07	2011 06 06	2011 04 21	
1072628	CHEWY'S		30
Migros-Genossenschafts-Bund, Limmatstrasse 152 CH-8005 Zürich (CH)			
2011 03 23	2011 06 06	2011 04 21	
1075654	SIRTAKI		29
Sufiyarov Albert Diasovich, 14, 59, ul. Bucharestskaya RU-192174 Saint-Petersburg (RU)			
2011 01 17	2011 07 18	2011 05 26	
1075655	Laura		05
Dermapharm AG, Lil-Dagover-Ring 7 82031 Grünwald (DE)			
2011 04 13	2011 07 18	2011 05 26	
1076483	COOL TOUCH		
CFE: 26.4.18, 26.4.24, 27.5.24		07, 11, 43	
SPARKLING SPRING OY, Kolmas linja 11 B FI-00530 Helsinki (FI)			
2010 11 24	2011 07 18	2011 06 02	

G. SPROSTOWANIA OPISÓW PATENTOWYCH I OPISÓW OCHRONNYCH

428

Poniższe zestawienie zawiera kolejno: kod rodzaju patentu lub prawa ochronnego, numer patentu lub prawa ochronnego oraz przyczynę i treść sprostowania.

OPISY PATENTOWE

(B1) 192441 Postanowiono opis patentowy ponownie wydrukować ze względu na stwierdzone błędy drukarskie

(B1) 201328 Postanowiono opis patentowy ponownie wydrukować ze względu na stwierdzone błędy drukarskie

(B1) 207288 Postanowiono opis patentowy ponownie wydrukować ze względu na stwierdzone błędy drukarskie

(B1) 207936 Postanowiono sprostować błędy drukarskie w treści opisu str. 4 wiersz 8 z „tulei 7” na „tulei 4”, str. 4 wiersz 12 z „do źródła gazu” na „do źródła 7 gazu”, str. 4 wiersz 18 z „luz e,” na „luz e,”, str. 4 wiersz 27 z „nakręceniem 3 pierwszego” na „nakręceniem pierwszego”

(B1) 208069 Postanowiono opis patentowy ponownie wydrukować ze względu na stwierdzone błędy drukarskie

(B1) 208712 Postanowiono opis patentowy ponownie wydrukować ze względu na stwierdzone błędy drukarskie

(B1) 209099 Postanowiono sprostować błędy drukarskie w zastrzeżeniu 36 str. 21 z „ścinaniu według” na „ścinaniu według (i).”

(B1) 209209 Postanowiono opis patentowy ponownie wydrukować ze względu na stwierdzone błędy drukarskie

(B1) 209404 Postanowiono opis patentowy ponownie wydrukować ze względu na stwierdzone błędy drukarskie

(B1) 209667 Postanowiono opis patentowy ponownie wydrukować ze względu na stwierdzone błędy drukarskie

(B1) 209750 Postanowiono opis patentowy ponownie wydrukować ze względu na stwierdzone błędy drukarskie

(B1) 210023 Postanowiono opis patentowy ponownie wydrukować ze względu na stwierdzone błędy drukarskie

(B1) 210587 Postanowiono opis patentowy ponownie wydrukować ze względu na stwierdzone błędy drukarskie

(B1) 210697 Postanowiono opis patentowy ponownie wydrukować ze względu na stwierdzone błędy drukarskie

(B1) 210841 Postanowiono opis patentowy ponownie wydrukować ze względu na stwierdzone błędy drukarskie

(B1) 210928 Postanowiono opis patentowy ponownie wydrukować ze względu na stwierdzone błędy drukarskie

(B1) 211246 Postanowiono opis patentowy ponownie wydrukować ze względu na stwierdzone błędy drukarskie

(B1) 211341 Postanowiono opis patentowy ponownie wydrukować ze względu na stwierdzone błędy drukarskie

(B1) 211431 Postanowiono sprostować błędy drukarskie w treści opisu str. 11 wiersz 18 z „cienko-ściennych” na „cienkościennych”,

str. 15 wiersz 15 i 18 od dołu z „MFI<100” na „MFI≤100”, str. 23 wiersz 28 od dołu z „112” na „1 i 2”

(B1) 211445 Postanowiono opis patentowy ponownie wydrukować ze względu na stwierdzone błędy drukarskie

(B1) 211708 Postanowiono sprostować błędy drukarskie w treści opisu str. 4 wiersz 9 z „oznacza fenyl” na „Ar oznacza fenyl”, str. 36 wiersz 5 od dołu z „α-adrenergicznego” na „α₂-adrenergicznego”

(B1) 211733 Postanowiono sprostować błędy drukarskie w treści opisu str. 43 wiersz 8 od dołu z „MRA” na „DNA”, str. 51 wiersz 28 od dołu z „Syntezę D1” na „Syntezę DNA”, str. 52 wiersz 6 z „Syntezę EA” na „Syntezę DNA”

(B1) 211763 Postanowiono sprostować błędy drukarskie w zastrzeżeniu 1 str. 56 pkt. (i) z „aminokwasowej z (a) do (j)” na „aminokwasowej z (a) do (f)”, zastrzeżeniu 6 str. 56 z „interferonem-^” na „interferonem-β”, zastrzeżeniu 12 pkt. (i) str. 57 z „aminokwasowej z (a) do (i)” na „aminokwasowej z (a) do (f)”

(B1) 211764 Postanowiono opis patentowy ponownie wydrukować ze względu na stwierdzone błędy drukarskie

(B1) 211799 Postanowiono opis patentowy ponownie wydrukować ze względu na stwierdzone błędy drukarskie

(B1) 211806 Postanowiono opis patentowy ponownie wydrukować ze względu na stwierdzone błędy drukarskie

(B1) 211833 Postanowiono opis patentowy ponownie wydrukować ze względu na stwierdzone błędy drukarskie

(B1) 211867 Postanowiono sprostować błędy drukarskie w opisie str. 10 wiersz 7 od dołu z „MD(g)” na „MO(g)”

(B1) 211876 Postanowiono opis patentowy ponownie wydrukować ze względu na stwierdzone błędy drukarskie

(B1) 211885 Postanowiono sprostować błędy drukarskie w treści opisu str. 8 wiersz 13 z „taśmę 1” na „taśmę 2”, str. 8 wiersz 28 z „stosu 2” na „stosu 3”

(B1) 211886 Postanowiono sprostować błędy drukarskie w treści opisu str. 22 tab. 1 kolumna 3 z „16,0” na „16,9”, str. 36 zastrzeżenie 1 z „100 nM” na „100 mM”, str. 36 zastrzeżenie 1 z „40 μM” na „40 mM”

(B1) 211887 Postanowiono opis patentowy ponownie wydrukować ze względu na stwierdzone błędy drukarskie

(B1) 211955 Postanowiono sprostować błędy drukarskie w zastrzeżeniu 1 str. 6 wiersz 2 z „nawijającego, określonego między pierwszym” na „nawijającego, zacisku określonego między pierwszym”

(B1) 211957 Postanowiono opis patentowy ponownie wydrukować ze względu na stwierdzone błędy drukarskie

(B1) 211960 Postanowiono sprostować błędy drukarskie w treści opisu str. 4 wiersz 17 wykreślić „około”, str. 6 wiersz 5 wykreślić „około”, str. 6 wiersz 4 od dołu wykreślić „około”, str. 7 wiersz 1 wykreślić „około”

(B1) 211965 Postanowiono sprostować błędy drukarskie w treści opisu str. 5 wiersz 17 z „1190 Hv” na „1100 Hv”

(B1) 211975 Postanowiono sprostować błędy drukarskie w treści opisu str. 5 wiersz 5 z „-d₅” na „-d₆”

(B1) 211977 Postanowiono sprostować błędy drukarskie w opisie str. 2 wiersz 8 od dołu z „kątowni ok. 93°” na „kątowni ok. 90°”, str. 4 wiersz 21 z „przyłgą 13” na „przyłgą 18”, str. 4 wiersz 26 z „osi obrotu 3” na „osi obrotu 8”, str. 5 wiersz 12 od dołu z „wielobocznym 5” na „wielobocznym 6”

(B1) 212080 Postanowiono opis patentowy ponownie wydrukować ze względu na stwierdzone błędy drukarskie

(B1) 212089 Postanowiono opis patentowy ponownie wydrukować ze względu na stwierdzone błędy drukarskie

(B1) 212111 Postanowiono opis patentowy ponownie wydrukować ze względu na stwierdzone błędy drukarskie

(B1) 212117 Postanowiono opis patentowy ponownie wydrukować ze względu na stwierdzone błędy drukarskie

(B1) 212120 Postanowiono sprostować błędy drukarskie w treści opisu str. 7 wiersz 26 z „w etapie 52” na „w etapie 54”

(B1) 212121 Postanowiono sprostować błędy drukarskie w treści opisu str. 2 tab. 1 rząd 12 z „PAGE CLASS” na „PAGE_CLASS”, str. 2 tab. 1 rząd 12 kolumna 2 brakuje „2”, str. 5 wiersz 3 od dołu z „T=21” na „T=2l”

(B1) 212133 Postanowiono sprostować błędy drukarskie w treści opisu str. 4 wiersz 14 od dołu z „listwie ustalającej 41” na „listwie ustalającej 47”, oraz wiersz 7 od dołu z „łącznik 43” na „łącznik 40”

(B1) 212184 Postanowiono sprostować błędy drukarskie w treści opisu str. 4 wiersz 17 od dołu skasować „25”, str. 4 wiersz 21 od dołu skasować „20”, str. 4 wiersz 24 od dołu skasować „15”, str. 5 zastrz. 10 z „urządzenie (4)” na „urządzenie (34)”

(B1) 212196 Postanowiono opis patentowy ponownie wydrukować ze względu na stwierdzone błędy drukarskie

(B1) 212198 Postanowiono sprostować błędy drukarskie w treści opisu str. 4 wiersz 5 z „kąta a” na „kąta α”

(B1) 212243 Postanowiono sprostować błędy drukarskie w treści opisu str. 8 drugi wiersz pod tab. 1 z „[11(a) + [2]; [11(b) + [2]; [11(c) + [2];” na „[1](a) + [2]; [1](b) + [2]; [1](c) + [2];”

(B1) 212252 Postanowiono sprostować błędy drukarskie w treści opisu str. 4 wiersz 19 od dołu przez usunięcie „20”

(B1) 212310 Postanowiono sprostować błędy drukarskie w treści opisu str. 11 zastrzeżenie 8 z „elementów manipulacyjnych (9)” na „elementów manipulacyjnych (19)”

(B1) 212410 Postanowiono sprostować błędy drukarskie w treści opisu str. 3 wiersz 2 od dołu z „fig. 6” na „fig. 8”, str. 5 wiersz 13 od dołu z „do ramienia 82” na „do ramienia 83”

(B1) 212422 Postanowiono sprostować błędy drukarskie w treści opisu str. 9 wiersz 4 od dołu z „bocznymi powierzchniami 22, 22” na „bocznymi powierzchniami 22, 23”

(B1) 212427 Postanowiono sprostować błędy drukarskie w treści opisu str. 3 wiersz 24 z „ramiaków 2 ramy 3 skrzydła” na „ramiaków 7 ramy 8 skrzydła”, str. 3 wiersz 7 od dołu z „krawędź ustalająca 25” na „krawędź ustalająca 29”

(B1) 212855 Postanowiono opis patentowy ponownie wydrukować ze względu na stwierdzone błędy drukarskie

(T3)1791440 Postanowiono tłumaczenie opisu patentowego ponownie opublikować ze względu na błędy stwierdzone przez EPO (publikacja EP1791440 B9)

(T3)2268151 Postanowiono tłumaczenie opisu patentowego ponownie opublikować ze względu na błędy stwierdzone przez EPO (publikacja EP2268151 B9)

(T3)2276756 Postanowiono tłumaczenie opisu patentowego ponownie opublikować ze względu na błędy stwierdzone przez EPO (publikacja EP2276756 B9)

OPISY WZORÓW PRZEMYSŁOWYCH

(S2) 18068 Postanowiono opis ponownie wydrukować ze względu na stwierdzone błędy drukarskie

(S2) 18129 Postanowiono opis ponownie wydrukować ze względu na stwierdzone błędy drukarskie

H. OGŁOSZENIA

429

OŚWIADCZENIA O GOTOWOŚCI UDZIELENIA LICENCJI (LICENCJA OTWARTA)

Patenty, prawa ochronne

Poniższe zestawienia zawierają kolejno: kod rodzaju patentu (prawa ochronnego), numer patentu (prawa ochronnego), datę zgłoszenia, numer i rok wydania Wiadomości Urzędu Patentowego, w którym ogłoszono o udzieleniu patentu (prawa ochronnego), wysokość opłaty licencyjnej (jeżeli uprawniony ją podał) i datę złożenia oświadczenia oraz tytuł wynalazku (wzoru użytkowego) oraz nazwisko i imię (nazwę) uprawnionego z adresem.

PATENTY

(B1) 212442 2010 12 09 10/2012 (-) 2012 07 04
3-(2-Furanylo)-7,8-dihydroimidazo[2,1-c][1,2,4]triazyn-4(6H)-ony podstawione mono- lub dichlorofenylem i sposób ich wytwarzania oraz ich zastosowanie

UNIwersytet Medyczny w Lublinie
Al. Raławickie 1, 20-059 Lublin, Polska

(B1) 212447 2010 12 09 10/2012 (-) 2012 07 04
Pochodne 3-(2-furanylo)-7,8-dihydroimidazo[2, 1-c][1,2,4]triazyn-4(6H)-onu podstawione fenylem, alkilofenylem, alkoksyfenylem, sposób ich otrzymywania i ich zastosowanie

UNIwersytet Medyczny w Lublinie
Al. Raławickie 1, 20-059 Lublin, Polska

(B1) 212957 2004 11 02 12/2012 (-) 2012 08 01
Nowe γ -hydroksy- δ -laktony i sposób ich wytwarzania

UNIwersytet Przyrodniczy we Wrocławiu
ul. Norwida 25, 50-375 Wrocław, Polska

(B1) 212958 2006 08 28 12/2012 (-) 2012 08 01
Sposób wytwarzania 5,7-dihydroksy-6-metoksyflawonu

UNIwersytet Przyrodniczy we Wrocławiu
ul. Norwida 25, 50-375 Wrocław, Polska

(B1) 212959 2006 08 28 12/2012 (-) 2012 08 01
Sposób wytwarzania 7,4'-dihydroksyflawonu

UNIwersytet Przyrodniczy we Wrocławiu
ul. Norwida 25, 50-375 Wrocław, Polska

(B1) 212960 2007 12 07 12/2012 (-) 2012 08 01
Sposób wytwarzania 7,4'-dihydroksyflawanonu

UNIwersytet Przyrodniczy we Wrocławiu
ul. Norwida 25, 50-375 Wrocław, Polska

(B1) 212961 2007 12 17 12/2012 (-) 2012 07 24
Konik obrabiarki

POLITECHNIKA LUBELSKA
ul. Nadbystrzycka 38D, 20-618 Lublin, Polska

(B1) 212962 2007 12 05 12/2012 (10%) 2012 07 23
Bieżnia do rehabilitacji i treningu

ZACHODNIOPOMORSKI UNIwersytet Technologiczny
W SZCZECINIE
Al. Piastów 17, 70-310 Szczecin, Polska

(B1) 213002 2006 12 27 12/2012 (-) 2012 06 11
Sposób otrzymywania nanomateriałów fluorkowych o właściwościach luminescencyjnych

UNIwersytet Śląski w Katowicach
ul. Bankowa 12, 40-007 Katowice, Polska

(B1) 213016 2006 10 16 12/2012 (10%) 2012 08 13
Sposób otrzymywania 1-alliloksy-4-glicydoloksybutanu w obecności cieczy jonowych

ZACHODNIOPOMORSKI UNIwersytet Technologiczny
W SZCZECINIE
Al. Piastów 17, 70-310 Szczecin, Polska

PRAWA OCHRONNE

(Y1) 66264 2005 08 08 12/2012 (-) 2012 06 11
Rynna dachowa

Ławniczek Stanisław
Nowa Cerkiew 41, 82-112 Ostaszewo, Polska

430

OGŁOSZENIA W SPRAWIE WPŁYNIĘCIA WNIOSKU O UDZIELENIE DODATKOWEGO PRAWA OCHRONNEGO DLA PRODUKTÓW LECZNICZYCH I PRODUKTÓW OCHRONY ROŚLIN

Poniższe zestawienie zawiera kolejno: kod rodzaju patentu, numer patentu podstawowego i tytuł wynalazku, numer i datę złożenia wniosku, nazwisko i imię lub nazwę i adres uprawnionego, numer i datę pierwszego zezwolenia na wprowadzenie produktu na rynek, numer i datę pierwszego zezwolenia w Unii Europejskiej na wprowadzenie produktu na rynek oraz oznaczenie produktu opisanego w tym zezwoleniu.

(T3) 1896065

Sposób wytwarzania szczepionek

0209/1896065 2012 10 18

GlaxoSmithKline Biologicals S.A., RIXENSART, Belgia

EU/1/12/767/001 DO 007 2012 04 20 NIMENRIX - SZCZEPIONKA SKO-
NIUGOWANA PRZECIWI MENINGOKOKOM GRUPY A, C, W-135 i Y

(T3) 1802198

Synergistyczne kompozycje grzybobójcze

0210/1802198 2012 11 07

Syngenta Participations AG, BASEL, Szwajcaria

5/2012WU 2012 05 09 Seguris 215 SC

0473 2011 02 10 Seguris

1735 2011 06 21 Seguris

431

SPROSTOWANIA OGŁOSZEŃ OPUBLIKOWANYCH W WIADOMOŚCIACH URZĘDU PATENTOWEGO

Poniższe zestawienie zawiera kolejno: numer, którego sprostowanie dotyczy oraz treść sprostowania.

PATENTY

206615 w WUP nr 05/2012 na stronie 1104 w łamie lewym, wiersz 18 od góry, jest:

(B1) 206615 2012 03 26 C. Sprostowano wpis w rejestrze patentowym poprzez wkreślenie REVENTLOW FALK MOR-

TEN, Frederiksberg, Dania i wpisanie REVENTLOW MORTEN FALK, Frederiksberg C, Dania
 powinno być:
 (B1) **206516** 2012 03 26 C. Sprostowano wpis w rejestrze patentowym poprzez wkreślenie REVENTLOW FALK MORTEN, Frederiksberg, Dania i wpisanie REVENTLOW MORTEN FALK, Frederiksberg C, Dania

207881 w WUP nr 02/2011 na stronie 297 w łamie prawym, wiersz 22 o góry, jest:
 (72) BELLAVOINE JACQUES, Vinalmont (BE)
 powinno być:
 (72) BELLAVOINE JACQUES, Vinalmont (BE)

211460 w WUP nr 05/2012 na stronie 1081 w łamie prawym, wiersz 25 od dołu, jest:
 (73) OMYA DEVELOPMENT AG, Oftringen (CH)
 powinno być:
 (73) OMYA DEVELOPMENT AG, Oftringen (CH)

211711 w WUP nr 06/2012 na stronie 1306 w łamie prawym, wiersz 36 od góry, jest:
 (72) BOBIŃSKA DANUTA, Warszawa (PL)
 powinno być:
 (72) BOMBIŃSKA DANUTA, Warszawa (PL)

211724 w WUP nr 06/2012 na stronie 1315 w łamie lewym, wiersz 4 od dołu, jest:
 (54) Nowy kationowy związek typu gemini, sposób wytwarzania nowego kationowego związku typu gemini oraz zastosowanie nowego kationowego związku typu gemini w koncentracie środka do konserwacji drewna i betonu
 powinno być:
 (54) Nowy kationowy związek typu gemini, sposób wytwarzania nowego kationowego związku typu gemini oraz zastosowanie nowego kationowego związku typu gemini w koncentracie środka do konserwacji drewna i betonu

211806 w WUP nr 06/2012 na stronie 1319 w łamie prawym, wiersz 8 od dołu, jest:
 (72) CHOJNOWSKI JAN, Łódź (PL)
 powinno być:
 (72) CHOJNOWSKI JULIAN, Łódź (PL)

211887 w WUP nr 07/2012 na stronie 1615 w łamie lewym, wiersz 4 od dołu, jest:
 (72) VALENTI PIERO, Mediolan (IT)
 powinno być:
 (72) VALENTI PIERO, Bolonia (IT)

WZORY PRZEMYSŁOWE

18350 w WUP 08/2012 na stronie 2041 w łamie lewym w części dotyczącej uprawnionego wzoru :
 jest:
 (73) ARTWET PRZEDSIĘBIORSTWO HANDLOWO-USŁUGOWE EXPOR-IMPORT RENATA FLANC, Przyborki, (PL)
 powinno być:
 (73) ARTWET PRZEDSIĘBIORSTWO HANDLOWO-USŁUGOWE EXPORT-IMPORT RENATA FLANC, Przyborki, (PL)

15731 w WUP nr 10/2010 powinno ukazać się:
 (51) 11-04 (11) **15731** (22) 2009 11 25 (21) 15691
 (73) Przedsiębiorstwo Produkcyjno-Handlowo-Usługowe "TOMA" Janusz Błoński, Koziegłowy (PL)
 (72) Janusz Błoński
 (54) Gałązka iglaka
 (55)



15864 w WUP nr 11/2010 powinno ukazać się:
 (51) 06-06 (11) **15864** (22) 2008 12 08 (21) 13934
 (73) Józef Sitarz, Opole, (PL); Karol Bibrowicz, Lutynia, (PL)
 (72) Józef Sitarz, Karol Bibrowicz
 (54) Pulpit stołu przedszkolnego
 (55)



16088 w WUP nr 01/2011 powinno ukazać się:
 (51) 06-06 (11) **16088** (22) 2010 02 22 (21) 16119
 (73) "WERKPOL PIŁKA" Spółka Jawna, Pruszków, (PL)
 (72) Iwona Piłka, Wojciech Piłka
 (54) Noga meblowa
 (55)

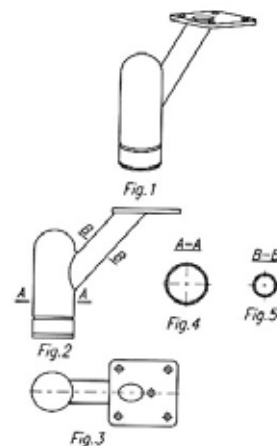

TABLE OF CONTENTS

PART I

OFFICIAL COMMUNICATIONS

395.	Register of Patent Attorneys (entries and changes)	2889
------	--	------

PART II

NOTICES OF RIGHTS GRANTED

A. Inventions		
396.	Granted patents (from N° 212 855 to N° 213 040)	2892
397.	Translations of European Patents	2912
398.	Decisions on refusal to grant patents (taken after the publication of the particulars of the applications)	2916
399.	Decisions on refusal to supplementary protection rights	2916
400.	Decisions on discontinuance of the proceedings (taken after the publication of the particulars of the applications)	2916
401.	Decisions declaring the decisions on the grant of the patents lapsed	2917
402.	Entries and changes in the Patent Register (not published in other separate publications)	2917
403.	Entries and changes in a separate part of the patent register (not published in other separate publications)	2919
404.	Decisions on the lapse of the supplementary of the protection rights	2919
405.	Decisions on the lapse of the European patent in the territory of the Republic of Poland	2920
B. Utility models		
406.	Granted rights of protection (from N° 66 215 to N° 66 270)	2922
407.	Decisions on refusal to grant rights of protection (take after the publication of the particulars of the application)	2927
408.	Decisions on discontinuance of the proceedings (taken after the publication of the particulars of the applications)	2927
409.	Decisions declaring the decisions on the grant of the rights of protection lapsed	2927
410.	Entries and changes in the Utility Model Register (not inserted in other separate publications)	2927
411.	Decisions on invalidation of rights of protection	2927
412.	Decisions on the lapse of rights of protection	2928
C. Industrial designs		
413.	Registration (from N° 18 699 to N° 18 830)	2929
414.	Entries and changes in the Industrial Designs Register (not published in other separate publications)	2948
415.	Decisions declaring the decisions on the grant of rights in registration lapsed	2949
416.	Decisions on the invalidation of rights in registration	2949
417.	Decisions on the lapse of rights in registration	2949
D. Trademarks		
418.	Granted rights of protection for trademarks (from N° 247 901 to N° 248 520)	2950
419.	Decisions on refusal to grant rights of protection (take after publication of the particulars of the application)	3056
420.	Decisions on discontinuance of the proceedings (taken after publication of the particulars of the application)	3056
421.	Decisions declaring the decisions on the grant of the rights of protection lapsed	3057
422.	Entries and changes in the Trademark Register (not published in other separate publications)	3058
423.	Decisions on invalidation of rights of protection	3082
424.	Decisions on the lapse of rights protection	3083
425.	Decisions on the change or reversal of the decisions (published in Wiadomości Urzędu Patentowego)	3087
426.	International registrations recognised in Poland	3088
427.	International registration in which a decision was taken on a definite refusal to recognise the protection in Poland	3100
G. Rectifications of patent specifications and other specifications		
428.	Patent specifications, industrial designs specifications	3102
H. Announcements		
429.	Declarations of willingness to grant licences (open licences) - patents, rights of protection	3104
430.	Announcements on receipt of an application for grant of a supplementary protection certificate for medicinal and plant protection products	3104
431.	Corrections of announcements published in the Wiadomości Urzędu Patentowego - patents, industrial designs	3104

PART III

INFORMATION

Jurisdiction and explanations

Foreign regulations. Statistics. Miscellaneous

Corrections

(of announcements published in the Wiadomości Urzędu Patentowego)
